



**LG**

Life's Good

# LIETOTĀJA ROKASGRĀMATA LCD TV/LED LCD TV PLAZMAS TV

Lūdzu, pirms ierīces lietošanas rūpīgi izlasiet šo rokasgrāmatu un saglabājiet to turpmākai uzziņai.

# LICENCES

Atbalstītas licences var atšķirties atbilstoši modelim. Lai uzzinātu vairāk par licencēm, apmeklējiet [www.lg.com](http://www.lg.com).



Izgatavots, izmantojot Dolby Laboratories licenci. “Dolby” un dubultais D simbols ir Dolby Laboratories preču zīmes.



HDMI, HDMI logotips un High-Definition Multimedia Interface ir HDMI Licensing LLC preču zīmes vai reģistrētās preču zīmes.



PAR DIVX VIDEO: DivX® ir ciparu video formāts, ko izstrādājis uzņēmums DivX, LLC, kas ir Rovi Corporation filiāle. Šī ierīce ar logotipu DivX Certified® ir sertificēta ierīce, kas atskaņo DivX video. Apmeklējiet vietni [divx.com](http://divx.com), lai iegūtu papildinformāciju un programmatūras rīkus failu pārvēršanai DivX videoformātā.

PAR DIVX VIDEO PĒC PIEPRASĪJUMA: šī ierīce ar logotipu DivX Certified® ir jāreģistrē, lai varētu atskaņot pasūtītās DivX video pēc pieprasījuma (VOD) filmas. Lai iegūtu reģistrācijas kodu, ierīces iestatījumu izvēlnē atveriet sadaļu DivX VOD. Apmeklējiet vietni [vod.divx.com](http://vod.divx.com), lai iegūtu papildinformāciju par reģistrācijas pabeigšanu.

„Logotips DivX Certified® norāda, ka ierīce ir sertificēta, lai atskaņotu DivX® video ar izšķirtspēju līdz HD 1080p, ieskaitot maksas saturu.”

„Logotipi DivX®, DivX Certified® un ar tiem saistītie logotipi ir uzņēmuma Rovi Corporation vai tā filiāļu preču zīmes un tiek lietoti saskaņā ar licenci.”

„Attiecas viens vai vairāki šādi ASV patenti:

7 295 673; 7 460 668; 7 515 710; 7 519 274”



# SATURA RĀDĪTĀJS

## 2 LICENCES

### 6 MONTĀŽA UN SAGATAVOŠANA

- 6 Izpakošana
- 9 Jāiegādājas atsevišķi
- 9 Detaļas un pogas
- 16 Televizora pacelšana un pārvietošana
- 16 Televizora uzstādīšana
  - 16 - Statīva pievienošana
  - 20 - Galda statīva neizmantošana
  - 21 - Uzstādīšana uz galda
  - 22 - Uzstādīšana pie sienas
  - 24 - Kabelu sakārtošana
  - 25 - Ekrāna novietošana
  - 25 - Televizora pieslēgšana

## 26 TĀLVADĪBAS PULTS

### 30 TV SKATĪŠANĀS

- 30 Antenas pievienošana
- 30 Televizora ieslēgšana pirmo reizi
- 31 TV skatīšanās
- 31 Programmu pārvaldība
  - 31 - Programmas automātiska iestatīšana
  - 33 - Kabeļa DTV iestatīšana (tikai režīmā Kabelis)
  - 34 - Manuāla programmas iestatīšana (digitālajā režīmā)
  - 35 - Manuāla programmas iestatīšana (analogajā režīmā)
  - 36 - Pastiprinātājs
  - 36 - Programmu saraksta rediģēšana
  - 38 - CI [Kopīgā interfeisa] informācija
  - 39 - Programmu saraksta izvēle
  - 40 EPG (Electronic programme guide — elektroniskais programmu ceļvedis) (digitālajā režīmā)

- 40 - EPG ieslēgšana/izslēgšana
- 40 - Programmas izvēle
- 41 - Ceļveža režīms TAGAD/NĀKAMAIS
- 41 - 8 dienu ceļveža režīms
- 41 - Datuma maiņas režīms
- 41 - Apraksta tabulas turpinājums
- 41 - Ieraksta/atgādinājuma iestatījumu režīms
  - 41 - Atgādinājuma iestatīšanas režīms
  - 42 - Ieplānotā saraksta režīms
  - 42 Papildu opciju izmantošana
    - 42 - Malu attiecības pielāgošana
    - 44 - AV režīmu maiņa
    - 44 - Ievades saraksta izmantošana
    - 45 - Televizora pogu bloķēšana (Bērnu piekļuves noslēgs)
    - 46 Ātrās izvēlnes izmantošana
    - 47 Klientu atbalsta funkcijas izmantošana
      - 47 - Izvēlnes Programmatūras atjaunināšana pārbaude
      - 48 - Attēla/skaņas pārbaude
      - 48 - Izvēlnes Signāla pārbaude izmantošana
      - 48 - Informācijas par produktiem vai pakalpojumiem izmantošana

## 49 3D ATTĒLVEIDOŠANA

- 49 3D tehnoloģija
  - 50 - 3D brillu izmantošana
  - 50 - 3D attēlveidošanas skatīšanās diapazons
- 51 3D attēlu skatīšanās

## 53 IZKLAIDE

- 53 - Savienojums ar vadu tīklu
- 54 - Tīkla statuss
- 55 - USB atmiņas ierīces pievienošana
- 56 - Failu pārlūkošana
- 57 - Filmu skatīšanās
- 60 - Fotoattēlu skatīšanās
- 62 - Mūzikas klausīšanās
- 64 - DivX® pieprasījumu video pamācība

## 65 TV IESTATĪJUMU PIELĀGOŠANA

- 65 Galveno izvēlņu atvēršana
- 66 Iestatījumu pielāgošana
- 66 - Izvēlnes IESTATĪŠANA iestatījumi
- 67 - Izvēlnes ATTĒLS iestatījumi
- 73 - AUDIO iestatījumi
- 76 - Izvēlnes LAIKS iestatījumi
- 77 - Izvēlnes BLOKĒT iestatījumi
- 78 - Izvēlnes OPCĪJA iestatījumi
- 81 - Izvēlnes TĪKLS iestatījumi

## 82 SAVIENOJUMU VEIDOŠANA

- 83 Savienojumu pārskats
- 84 HD uztvērēja, DVD atskaņotāja vai video-magnetofona pievienošana
- 84 - HDMI savienojums
- 84 - DVI-HDMI savienojums
- 84 - Kombinētā signāla savienojums
- 85 - Euro Scart savienojums
- 86 - Kompozītsignāla savienojums
- 86 Savienojums ar datoru
- 86 - HDMI savienojums
- 86 - DVI-HDMI savienojums
- 86 - RGB savienojums
- 87 Audiosistēmas savienojums
- 87 - Digitālā optiskā audio savienojums
- 88 - Austiņu savienojums
- 88 Savienojums ar USB
- 88 CI moduļa savienojums
- 89 SIMPLINK savienojums
- 89 - SIMPLINK funkcijas deaktivizēšana

## 90 TELETEKSTS

- 90 Ieslēgšana/izslēgšana
- 90 Vienkāršs teksts
- 90 - Lapas izvēle
- 90 Augstākā līmeņa teksts
- 90 - Bloka/grupas/lapas izvēle
- 90 - Lapas tieša izvēle

- 91 Ātrais teksts
- 91 - Lapas izvēle
- 91 Īpašā teleteksta funkcija

## 92 DIGITĀLAIS TELETEKSTS

- 92 Teleteksts digitālā pakalpojuma ietvaros
- 92 Teleteksts digitālā pakalpojumā

## 93 TEHNISKĀ APKOPE

- 93 Televizora tīrīšana
- 93 - Ekrāns un rāmis
- 93 - Korpusa un statīva
- 93 - Strāvas vads
- 94 "Attēla izdegšanas/sadegšanas" novēršana televizora ekrānā

## 95 PROBLĒMU NOVĒRŠANA

## 97 SPECIFIKĀCIJAS

## 109 IR (INFRASARKANO STARU) KODI

## 110 ĀRĒJO VADĪBAS IERĪČU IESTATĪŠANA

- 110 RS-232C iestatīšana
- 110 Savienotāja tips; D-Sub 9 kontaktu, ietvertais
- 110 RS-232C konfigurācijas
- 111 Sakaru parametri
- 111 Komandu atsauces saraksts
- 112 Pārraidēšanas/uztveršanas protokols

# MONTĀŽA UN SAGATAVOŠANA

## Izpakošana

Pārbaudiet, vai iepakojumā ir iekļauti tālāk redzami piederumi. Ja kāds no piederumiem trūkst, sazinieties ar vietējo izplatītāju, pie kura iegādājāties produktu. Šajā rokasgrāmatā redzami attēli var atšķirties no faktiskā produkta un piederumiem.

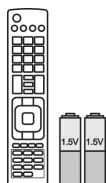

Tālvadības pults un baterijas  
(AAA)



Lietotāja rokasgrāmata



Spodrināšanas drāniņa<sup>1</sup>  
(šis piederums nav iekļauts visu  
modeļu komplektācijās)



Ferīta serde  
(atkarīgs no modeļa)



Strāvas vads  
(šis piederums nav  
iekļauts visu modeļu kom-  
plektācijās)

Latviešu

1 Viegli tīriet netīrumus uz korpusa ar spodrināšanas drāniņu.

Tikai modeļiem 42/50PT25\*\*, 50/60PV25\*\*, 42/50PT35\*\*, 50PV35\*\*, 50/60PZ25\*\*, 42/50PW45\*\*,  
50/60PZ55\*\*, 42/50PT45\*\*



M4 x 26



M5 x 14,5

(Izņemot modeļus  
60PV25\*\*, 60PZ25\*\*,  
60PZ55\*\*)

Montāžas skrūve



M4 x 28



M5 x 24

(Tikai modeļiem  
60PV25\*\*, 60PZ25\*\*,  
60PZ55\*\*)



Kabeļu turētājs



Strāvas vada  
turētājs



Aizsargpārsegs



3D brilles  
(AG-S250 : atkarīgs no  
modeļa)



Aizsargpārsega  
lente

Tikai modelim 22LK33\*\*



Kabeļu turētājs



Aizsargpārsegs

Tikai modeļiem 19/22/26LV25\*\*, 22/26LV55\*\*, 19/22LV23\*\*



x 2



x 2

(M4x6)  
(Izņemot modeļus 19/22LV23\*\*)

Montāžas skrūve

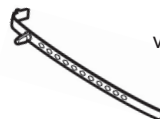

x 4

M4 x 14  
(Tikai modeļiem  
19/22LV23\*\*)

vai



Kabeļu turētājs



DC adapteris

Tikai modeļiem 26/32LK33\*\*, 32/37/42LK43\*\*, 32/42/47LK53\*\*, 32/37/42LK45\*\*, 32/42LK55\*\*, 47LK95\*\*, 32/37/42LK46\*\*



x 8

(M4 x 20)

Montāžas skrūve

(Izņemot modeli  
47LK53\*\*, 47LK95\*\*)

Nostiprināšanas skrūve



Aizsargpārsegs

(Tikai modeļiem  
47LK95\*\*)FPR 3D brilles<sup>1</sup>

Tikai modeļiem 32LV25\*\*, 32/37/40/42/47LV35\*\*, 32/42/47/55LW45\*\*, 32/37/42/47LV45\*\*, 32/42LV34\*\*, 42/47LW54\*\*, 32/37/42/47LV36\*\*



x 8

(M4x12)

(Izņemot modeļus  
32LV25\*\*)

Montāžas skrūve



x 8

(M4x14)

(Tikai modeļiem  
32LV25\*\*)(Tikai modeļiem  
32LV25\*\*, 32/37LV35\*\*,  
32LW45\*\*, 32/37LV45\*\*,  
32LV34\*\*, 32/37LV36\*\*)

Nostiprināšanas skrūve

(Tikai modeļiem 32/  
42/47/55LW45\*\*,  
42/47LW54\*\*)FPR 3D brilles<sup>1</sup>

1 3D brillu skaits var atšķirties atkarībā no valsts.

**UZMANĪBU!**

- Lai nodrošinātu produkta drošu darbību un kalpošanas ilgumu, neizmantojiet neoriģinālos piederumus.
- Visi bojājumi un traumas, kas radušies neoriģinālo piederumu lietošanas dēļ, garantijā netiek segti.

**PIEZĪME**

- Produkta komplektācijā iekļautās vienības var atšķirties atbilstoši modelim.
- Šajā rokasgrāmatā norādītās produktu specifikācijas vai saturs var tikt mainīti bez brīdinājuma, ja tiek atjauninātas produktu specifikācijas.

**Padomi par ferīta serdes izmantošanu(Tikai plazmas TV)**

- 1 Izmantojiet ferīta serdi, lai samazinātu elektromagnētiskos traucējumus datora audio kabelī. Trīs reizes aptiniet datora audio kabeli ap ferīta serdi. Novietojiet ferīta serdi televizora tuvumā.

[pie ārējas ierīces]



[1. attēls]

[pie televizora]

(Pelēka)  
[Ferīta serdes šķērsgriezums]

- 2 Izmantojiet ferīta serdi, lai samazinātu elektromagnētiskos traucējumus barošanas kabelī. Trīs reizes aptiniet barošanas kabeli ap ferīta serdi. Novietojiet ferīta serdi televizora tuvumā.

[pie sienas kontaktligzdas]



[2. attēls]

[pie televizora]

(Melna)  
[Ferīta serdes šķērsgriezums]

- 3 Izmantojiet ferīta serdi, lai samazinātu elektromagnētiskos traucējumus barošanas kabelī. Trīs reizes aptiniet barošanas kabeli ap ferīta serdi. Novietojiet ferīta serdi televizora un sienas kontaktligzdas tuvumā.

[pie sienas kontaktligzdas]

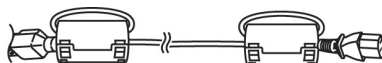

[3. attēls]

[pie televizora]

(Melna)  
[Ferīta serdes šķērsgriezums]

- 4 Izmantojiet ferīta serdi, lai samazinātu elektromagnētiskos traucējumus lokālā tīkla kabelī. Vienreiz aptiniet lokālā tīkla kabeli ap mazo ferīta serdi un trīsreiz aptiniet to ap lielo ferīta serdi. Novietojiet ferīta serdi televizora tuvumā.

(2)

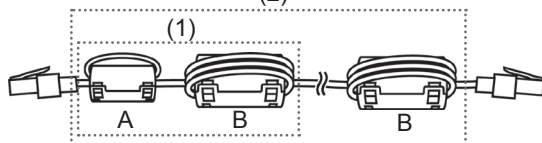
[pie televi-  
zora]

[4. attēls]

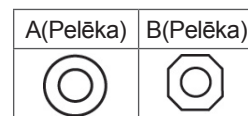
[pie ārējas  
ierīces]

[Ferīta serdes šķērsgriezums]

- Ja ir iekļauta viena ferīta serde, rīkojieties kā norādīts 1. attēlā.
- Ja ir iekļautas divas ferīta serdes, rīkojieties kā norādīts 1. un 2. attēlā.
- Ja ir iekļautas trīs ferīta serdes, rīkojieties kā norādīts 1. un 3. attēlā.
- Ja ir iekļautas četras ferīta serdes, rīkojieties kā norādīts 1., 2. un 4.(1) attēlā.
- Ja ir iekļautas piecas ferīta serdes, rīkojieties kā norādīts 1., 3. un 4.(1) attēlā.
- Ja ir iekļautas sešas ferīta serdes, rīkojieties kā norādīts 1., 3. un 4.(2) attēlā.

- Optimāliem savienojumiem ar HDMI kabeljiem un USB ierīcēm turētājiem ir jābūt ne biezākiem kā 10 mm un ne platākiem kā 18 mm (izņemot modeļiem 42/50PT25\*\*, 50/60PV25\*\*, 42/50PT35\*\*, 50PV35\*\*, 50/60PZ25\*\*, 42/50PW45\*\*, 50/60PZ55\*\*, 22/26/32LK33\*\*, 32/37/42LK43\*\*, 32/42/47LK53\*\*, 47LK95\*\*, 42/50PT45\*\*).

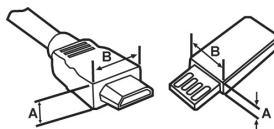

\*A ≡ 10 mm

\*B ≡ 18 mm





## Jāiegādājas atsevišķi

Atsevišķi iegādājami piederumi var tikt mainīti vai pārveidoti kvalitātes uzlabošanas nolūkos bez iepriekšēja brīdinājuma.

Lai iegādātos šos piederumus, sazinieties ar izplatītāju.

Šī ierīce darbojas tikai ar saderīgu LG plazmas TV, LED LCD TV vai LCD TV.

Tikai plazmas TV	Tikai LCD TV/LED LCD TV
	
3D brilles (AG-S230, AG-S250, AG-S270: tikai 3D modeļiem)	FPR 3D brilles <sup>1</sup> (AG-F2** : tikai 3D modeļiem)

1 Modeļa nosaukums vai dizains var tikt mainīts, atkarībā no produkta funkciju atjauninājumiem, ražotāja norādījumiem vai politikas.

## Detāļas un pogas

### ! PIEZĪME

- Lai samazinātu strāvas patēriņu, televizoru var iestatīt gaidstāves režīmā. Ja televizors netiks skatīts kādu laiku posmu, to ir jāizslēdz, tādējādi tiks samazināts strāvas patēriņš.
- Samazinot attēla spilgtuma līmeni, TV skatīšanās laikā patērēto enerģiju var ievērojami samazināt, kas savukārt pazemina vispārējās darbināšanas izmaksas.

### ! UZMANĪBU!

- Nekāpiet uz stikla statīva un nepakļaujiet to triecieniem. Tas var saplīst, stikla daļiņas var radīt traumas vai televizors var nokrist.
- Nevelciet televizoru pa zemi. Varat sabojāt grīdu vai televizoru.
- Uz dažu modeļu ekrāniem ir plāna plēve, un tā nav jānoņem.

- Redzamais attēls var atšķirties no jūsu televizora.

Tikai modeļiem 50/60PZ25\*\*, 42/50PW45\*\*, 50/60PZ55\*\*, 42/50PT45\*\*

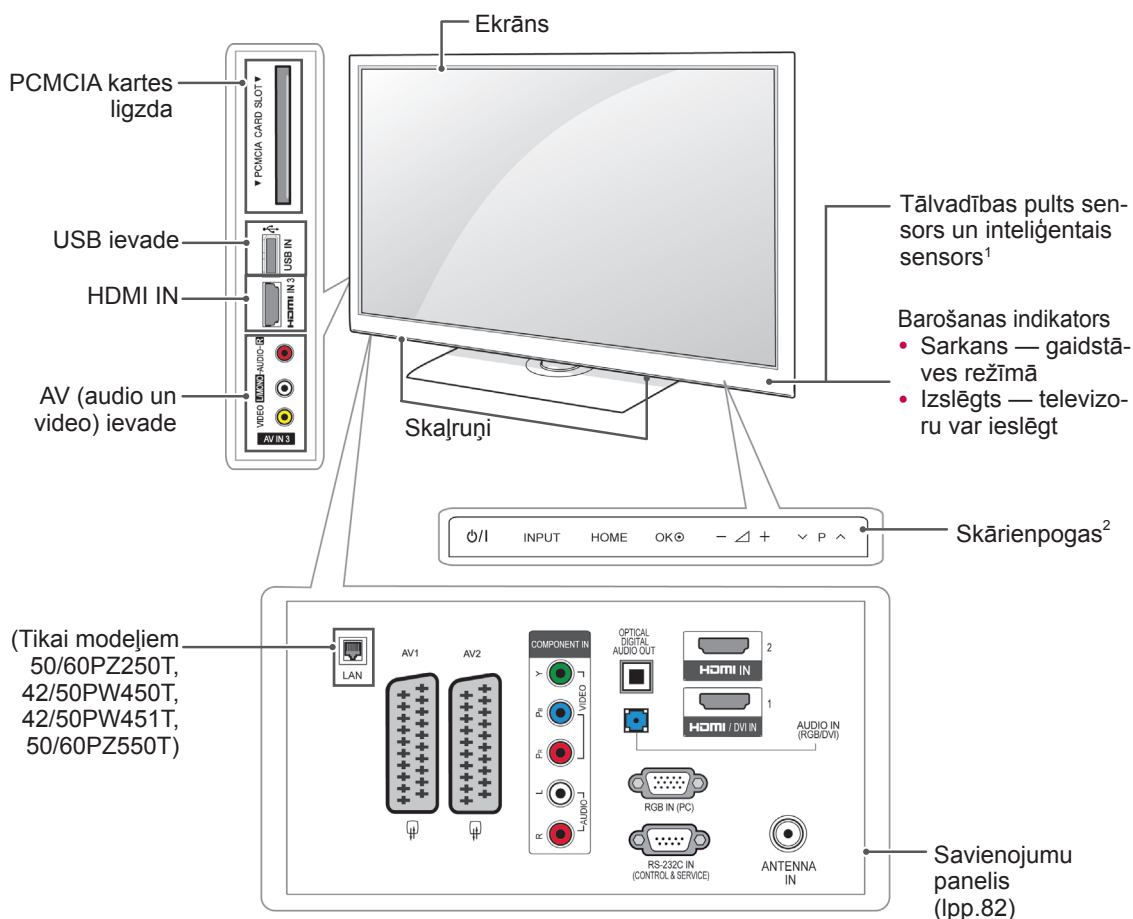

(Tikai modeļiem  
50/60PZ250T,  
42/50PW450T,  
42/50PW451T,  
50/60PZ550T)

Poga	Apraksts
⏻/⏷	Strāvas ieslēgšana un izslēgšana
INPUT	Ievades signāla avota maiņa
HOME	Galveno izvēlņu atvēršana, ievades saglabāšana vai izvēlņu aizvēršana
OK	Iezīmētās izvēlnes opcijas izvēle vai ievades apstiprināšana
– ▲ +	Skaļuma regulēšana
∨ ▢ ^	Ritināšana pa saglabātajām programmām

1 Intelligentais sensors — pielāgo attēla kvalitāti atbilstoši apkārtējai videi.

2 Skārienpoga — var aktivizēt vajadzīgo funkciju, vienkārši pieskaroties.

- Redzamais attēls var atšķirties no jūsu televizora.

Tikai modeļiem 50/60PV25\*\*, 42/50PT35\*\*, 50PV35\*\*, 42/50PT25\*\*

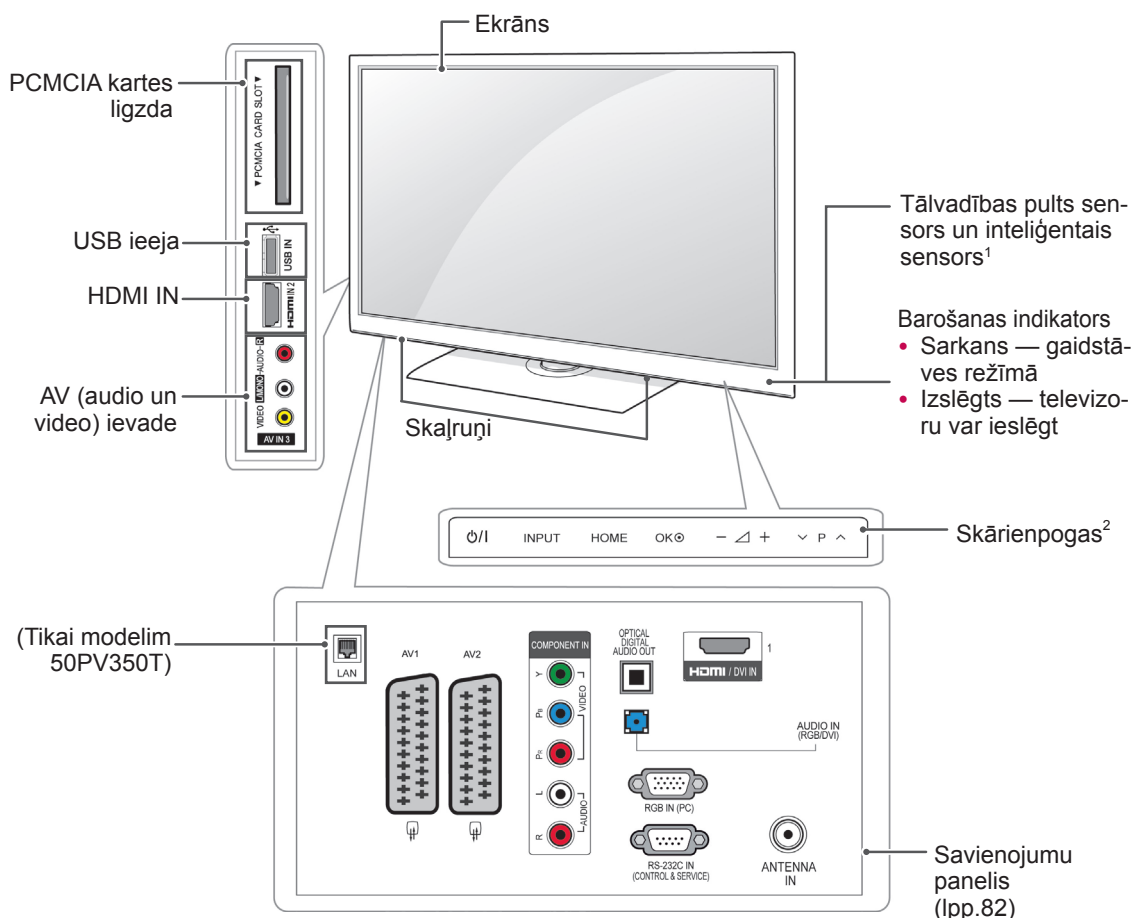

Poga	Apraksts
⏻/⏪	Strāvas ieslēgšana un izslēgšana
INPUT	Ievades signāla avota maiņa
HOME	Galveno izvērļu atvēršana, ievades saglabāšana vai izvērļu aizvēršana
OK	Iezīmētās izvēlnes opcijas izvēle vai ievades apstiprināšana
– ▸ +	Skāļuma regulēšana
∨ P ^	Ritināšana pa saglabātajām programmām

1 Inteliģentais sensors — pielāgo attēla kvalitāti atbilstoši apkārtējai videi.

2 Skārienpoga — var aktivizēt vajadzīgo funkciju, vienkārši pieskaroties.

- Redzamais attēls var atšķirties no jūsu televizora.

Tikai modeļiem 22/26/32LK33\*\*, 32/37/42LK43\*\*, 32/42/47LK53\*\* (Izņemot modeļus 32/42/47LK530T), 47LK95\*\*

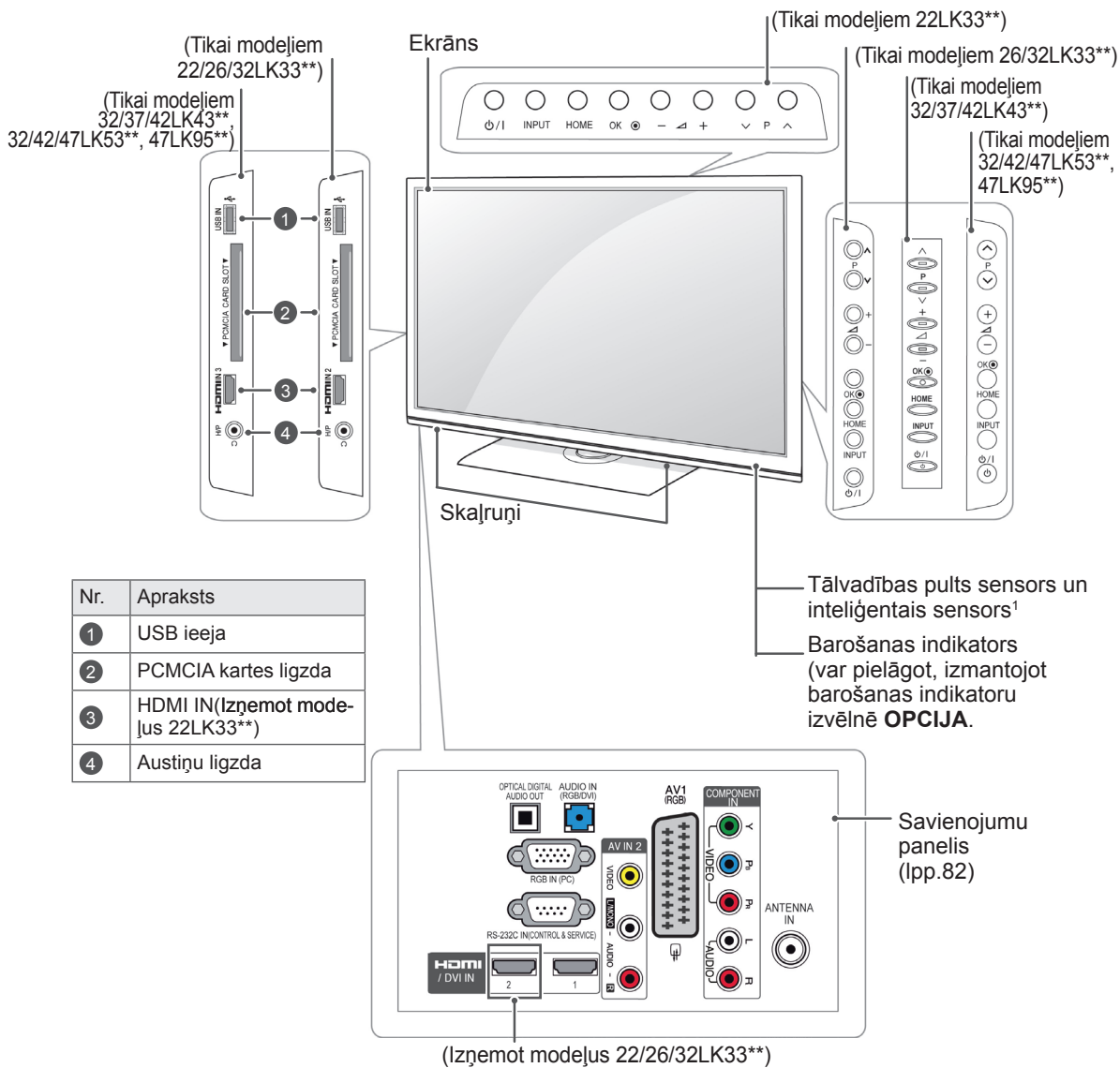

Latviešu

Poga	Apraksts
⏻/⏪	Strāvas ieslēgšana un izslēgšana
INPUT	Ievades signāla avota maiņa
HOME	Galveno izvēlni atvēršana, ievades saglabāšana vai izvēlni aizvēršana
OK	Iezīmētās izvēlnes opcijas izvēle vai ievades apstiprināšana
- / Δ / +	Skajuma regulēšana
∨ P ^	Ritināšana pa saglabātajām programmām

1 Inteliģentais sensors — pielāgo attēla kvalitāti atbilstoši apkārtējai videi. (Tikai modeļiem 32/42/47LK53\*\*, 47LK95\*\*)

- Redzamais attēls var atšķirties no jūsu televizora.

Tikai modeļiem 19/22/26LV25\*\*, 19/22LV23\*\*, 22/26LV55\*\*

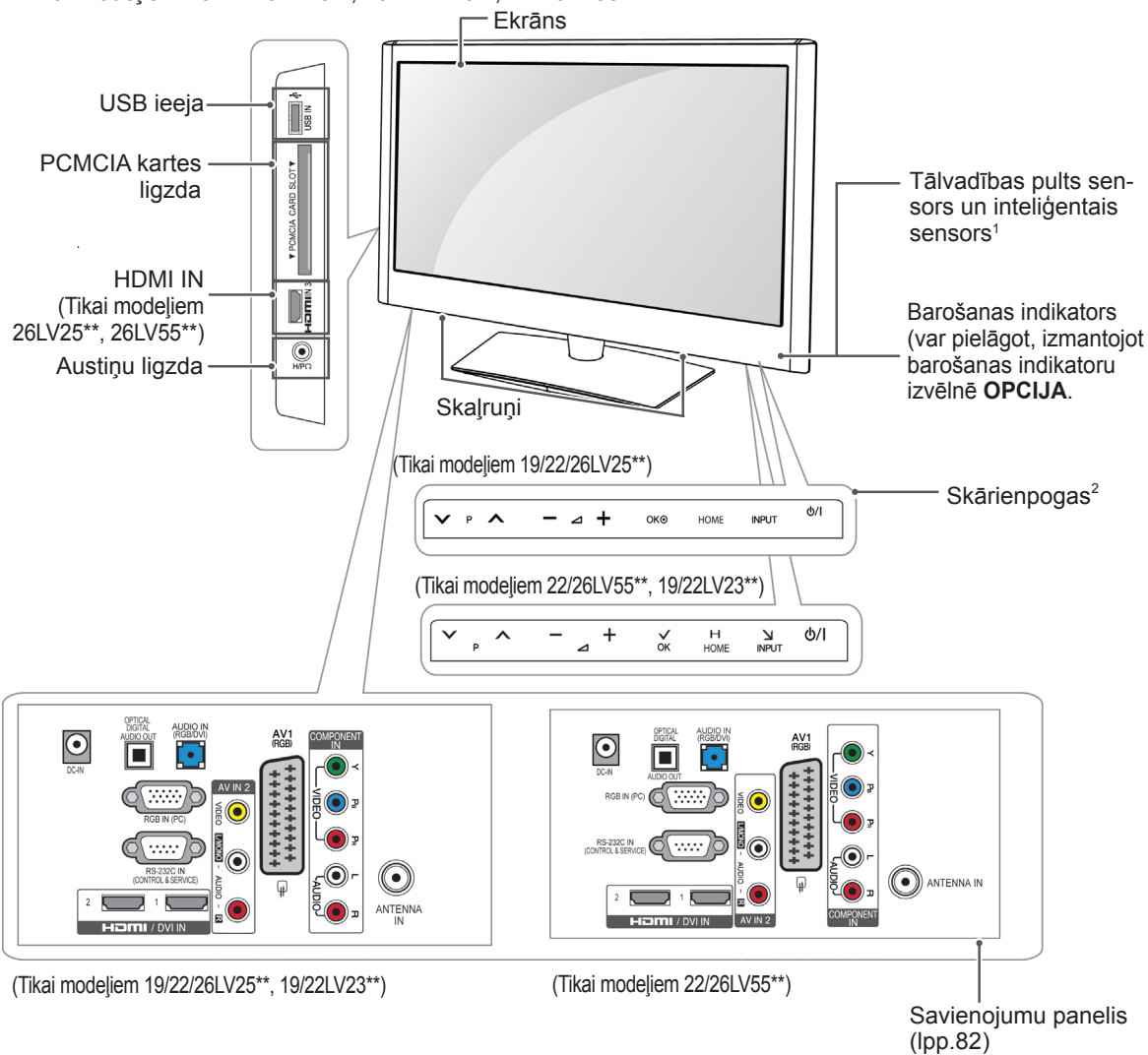

Poga	Apraksts
▼ P ▲	Ritināšana pa saglabātajām programmām
— ▽ +	Skāļuma regulēšana
OK	Iezīmētās izvēlnes opcijas izvēle vai ievades apstiprināšana
HOME	Galveno izvēlņu atvēršana, ievades saglabāšana vai izvēlņu aizvēršana
INPUT	Ievades signāla avota maiņa
⏻/⏷	Strāvas ieslēgšana un izslēgšana

1 Inteliģentais sensors — pielāgo attēla kvalitāti atbilstoši apkārtējai videi.

2 Skārienpoga — var aktivizēt vajadzīgo funkciju, vienkārši pieskaroties.

- Redzamais attēls var atšķirties no jūsu televizora.

Tikai modeļiem 32/42/47LK530T, 32/42LK550T, 32/37/42/47LV355T

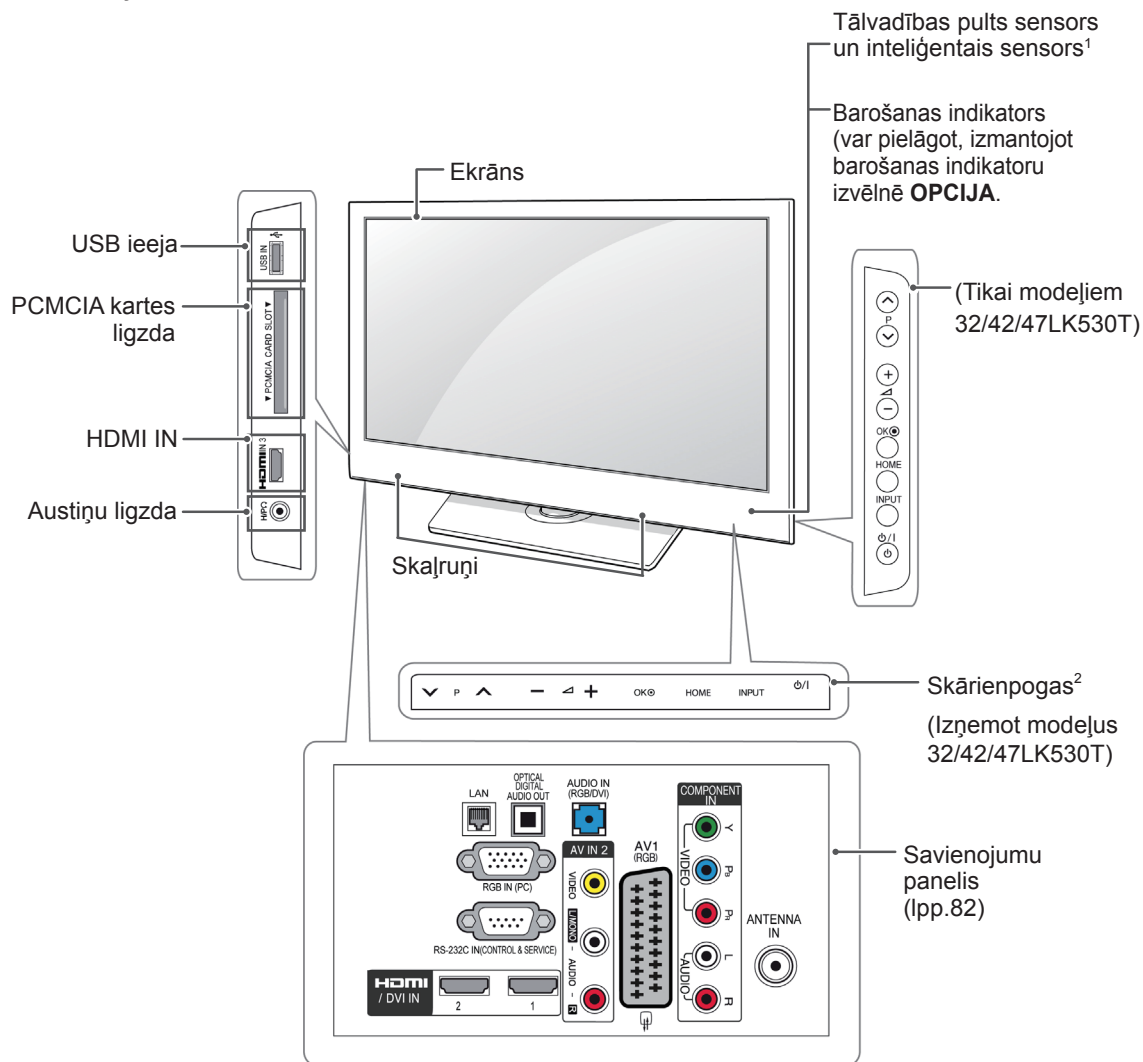

Poga	Apraksts
▼ P ▲	Ritināšana pa saglabātajām programmām
← → +	Skajuma regulēšana
OK	Iezīmētās izvēlnes opcijas izvēle vai ievades apstiprināšana
HOME	Galveno izvēlņu atvēršana, ievades saglabāšana vai izvēlņu aizvēršana
INPUT	Ievades signāla avota maiņa
φ/I	Strāvas ieslēgšana un izslēgšana

1 Intelīģentais sensors — pielāgo attēla kvalitāti atbilstoši apkārtējai videi.

2 Skārienpoga — var aktivizēt vajadzīgo funkciju, vienkārši pieskaroties.

- Redzamais attēls var atšķirties no jūsu televizora.

Tikai modeļiem 32/37/42LK45\*\*, 32/42LK55\*\*, 32LV25\*\*, 32/42LV34\*\*, 32/37/40/42/47LV35\*\*, 32/37/42/47LV45\*\*, 32/42/47/55LW45\*\*, 42/47LW54\*\*, 32/37/42LK46\*\*, 32/37/42/47LV36\*\* (Izņemot modeļus 32/42LK550T, 32/37/42/47LV355T)

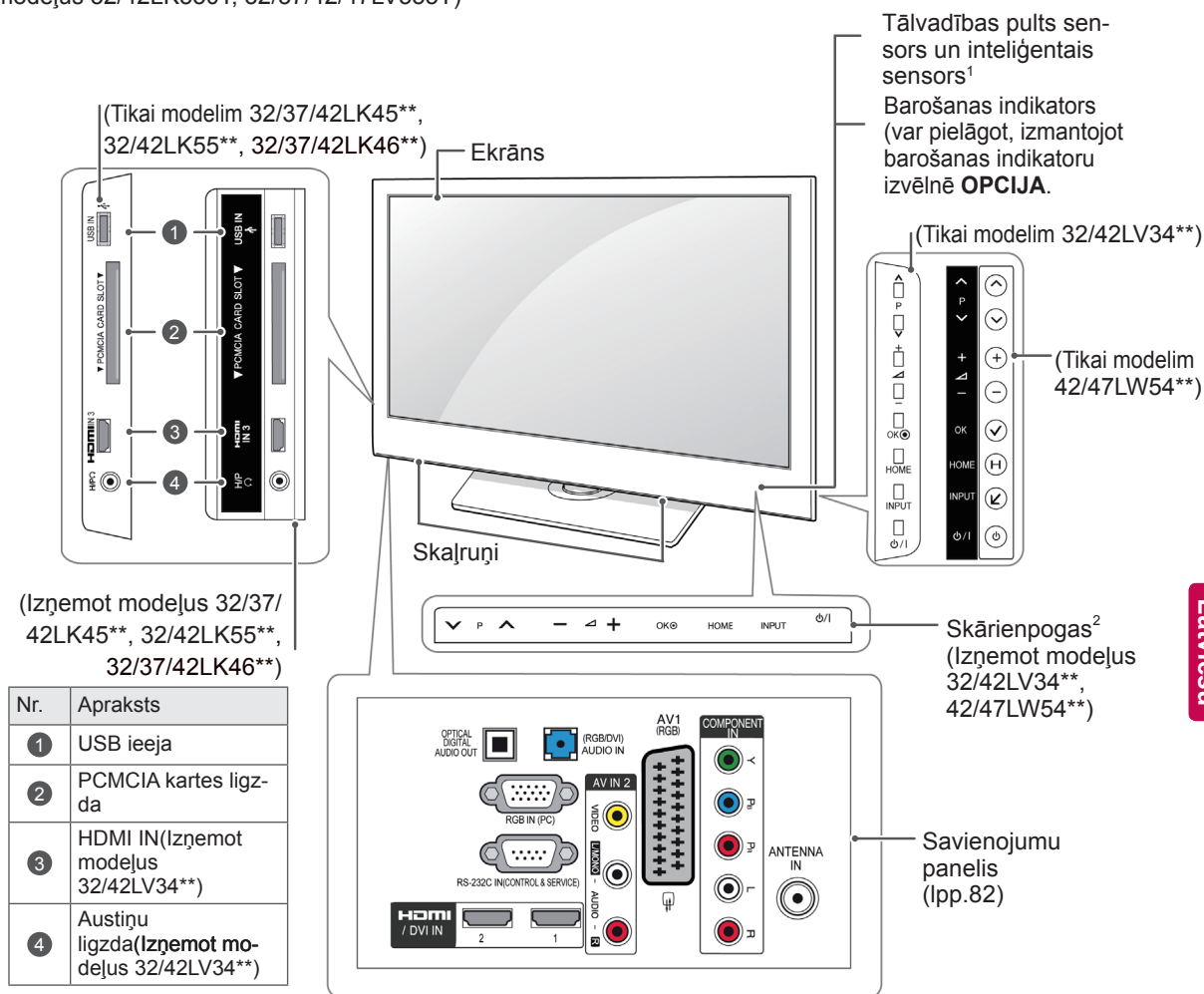

Poga	Apraksts
∨ P ^	Ritināšana pa saglabātajām programmām
- ◀ +	Skājuma regulēšana
OK	Izvēlnēs izvēlnes opcijas izvēle vai ievades apstiprināšana
HOME	Galveno izvēlņu atvēršana, ievades saglabāšana vai izvēlņu aizvēršana
INPUT	Ievades signāla avota maiņa
⏻/⏷	Strāvas ieslēgšana un izslēgšana

- 1 Intelīgēntais sensors — pielāgo attēla kvalitāti atbilstoši apkārtējai videi.
- 2 Skārienpoga — var aktivizēt vajadzīgo funkciju, vienkārši pieskaroties.

## Televizora pacelšana un pārvietošana

Lai pārvietotu vai paceltu televizoru, izlasiet tālāk minēto informāciju, lai televizors netiktu saskrambāts vai sabojāts un pārvietošana notiktu droši, neatkarīgi no televizora tipa un izmēriem.



### UZMANĪBU!

- Vienmēr centieties nepieskarties ekrānam, jo tādējādi var sabojāt ekrānu vai pikselus, kas tiek izmantoti attēlu reproducēšanai.

- Televizoru ir ieteicams ievietot tā oriģinālajā kastē vai iepakojumā.
- Pirms televizora pārvietošanas vai pacelšanas atvienojiet strāvas vadu un visus kabelus.
- Turot televizoru, tā ekrāns nedrīkst atrasties pret ķermeni, lai tas netiktu saskrambāts.



- Stingri turiet televizora augšējo un apakšējo daļu. Neturiet aiz caurspīdīgās daļas, skaļruņa vai skaļruņa režģa.

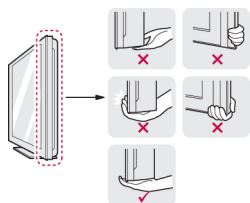

- Liela izmēra televizors ir jāpārvieto vismaz 2 personām.
- Ja pārvietojat televizoru, turot to rokās, turiet televizoru, kā parādīts attēlā.

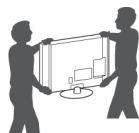

- Pārvietojot televizoru, nepakļaujiet to triecieniem vai pārmērīgai vibrācijai.
- Pārvietojot televizoru, turiet to taisni. Nekad nepagrieziet televizoru uz sāniem un nelieciet to pa kreisi vai pa labi.

## Televizora uzstādīšana

- Redzamais attēls var atšķirties no jūsu televizora. Novietojiet televizoru uz tā statīva un piestipriniet to pie galda vai sienas.

### Statīva pievienošana

(Tikai modeļiem 42/50PT25\*\*, 50/60PV25\*\*, 42/50PT35\*\*, 50PV35\*\*, 50/60PZ25\*\*, 42/50PW45\*\*, 50/60PZ55\*\*, 42/50PT45\*\*)

- 1 Novietojiet televizoru ar ekrānu uz leju uz līdzenas virsmas.



### UZMANĪBU!

- Lai ekrāns netiktu sabojāts, uz virsmas novietojiet putuplastu vai mīkstu aizsardzrāniņu.

- 2 Savienojiet **statīva** savienojošās daļas ar televizora **statīva pamatni**.

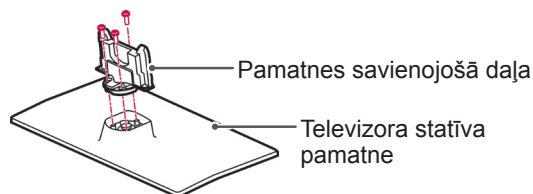

- 3 Nostipriniet televizoru un statīvu ar 4 skrūvēm.

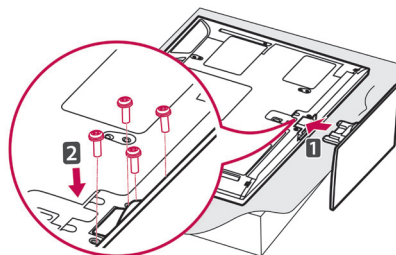

Noteikti pievienojiet statīva priekšējo un aizmuģurējo daļu.

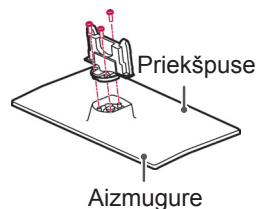

### UZMANĪBU!

- Lai televizors netiktu noliekts uz priekšu, stingri pievelciet skrūves. Nepārvelciet tās.



(Tikai modelim 22LK33\*\*)

- 1 Novietojiet televizoru ar ekrānu uz leju uz līdzenas virsmas.

**UZMANĪBU!**

- Lai ekrāns netiktu sabojāts, uz virsmas novietojiet putuplastu vai mīkstu aizsargdrāniņu.

- 2 Pievienojiet televizoru, kā parādīts attēlā.

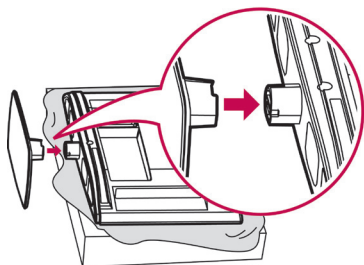

(Tikai modelim 19/22LV23\*\*)

- 1 Novietojiet televizoru ar ekrānu uz leju uz līdzenas virsmas.

**UZMANĪBU!**

- Lai ekrāns netiktu sabojāts, uz virsmas novietojiet putuplastu vai mīkstu aizsargdrāniņu.

- 2 Savienojiet **statīva** savienojošās daļas ar televizora **statīva pamatni**.



- 3 Nostipriniet televizoru un statīvu ar 4 skrūvēm.

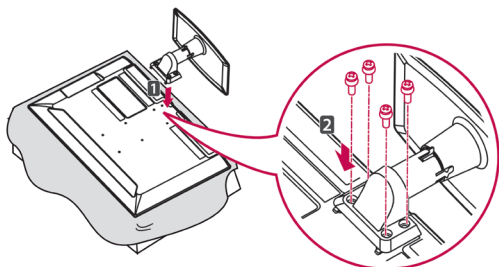

**UZMANĪBU!**

- Lai televizors netiktu noliekts uz priekšu, stingri pievelciet skrūves. Nepārvelciet tās.

(Tikai modeļiem 26/32LK33\*\*, 32/37/42LK43\*\*, 32/42/47LK53\*\*, 32/37/42LK45\*\*, 32/42LK55\*\*, 47LK95\*\*, 32/37/42LK46\*\*)

- 1 Novietojiet televizoru ar ekrānu uz leju uz līdzenas virsmas.

**UZMANĪBU!**

- Lai ekrāns netiktu sabojāts, uz virsmas novietojiet putuplastu vai mīkstu aizsargdrāniņu.

- 2 Savienojiet **statīva** savienojošās daļas ar televizora **statīva pamatni**.

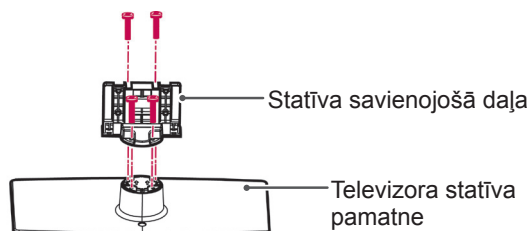

- 3 Nostipriniet televizoru un statīvu ar 4 skrūvēm.

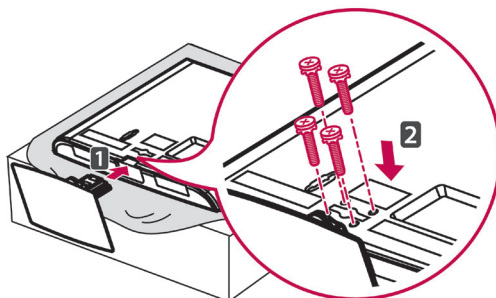

**UZMANĪBU!**

- Lai televizors netiktu noliekts uz priekšu, stingri pievelciet skrūves. Nepārvelciet tās.

(Tikai modeļiem 19/22/26LV25\*\*, 22/26LV55\*\*)

- 1 Novietojiet televizoru ar ekrānu uz leju uz līdzenas virsmas.

**UZMANĪBU!**

- Lai ekrāns netiktu sabojāts, uz virsmas novietojiet putuplastu vai mīkstu aizsargdrāniņu.

- 2 Savienojiet **statīva** savienojošās daļas ar televizora **statīva pamatni**.

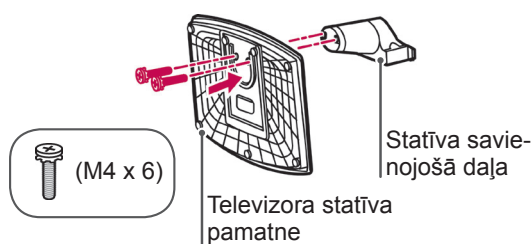

- 3 Nostipriniet televizoru un statīvu ar 2 skrūvēm.

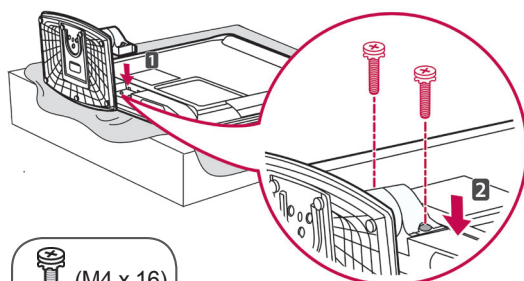

**UZMANĪBU!**

- Lai televizors netiktu noliekts uz priekšu, stingri pievelciet skrūves. Nepārvelciet tās.

(Tikai modeļiem 32LV25\*\*, 32/42LV34\*\*, 32/37/40/42/47LV35\*\*, 32/37/42/47LV45\*\*, 32/42/47/55LV45\*\*, 32/37/42/47LV36\*\*)

- 1 Novietojiet televizoru ar ekrānu uz leju uz līdzenas virsmas.

**UZMANĪBU!**

- Lai ekrāns netiktu sabojāts, uz virsmas novietojiet putuplastu vai mīkstu aizsargdrāniņu.

- 2 Savienojiet **statīva** savienojošās daļas ar televizora **statīva pamatni**.

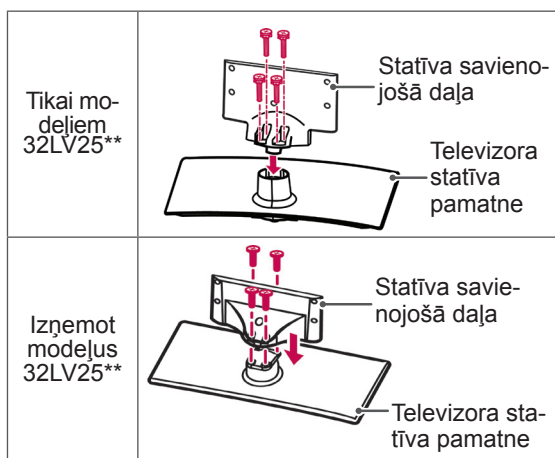

- 3 Nostipriniet televizoru un statīvu ar 4 skrūvēm.

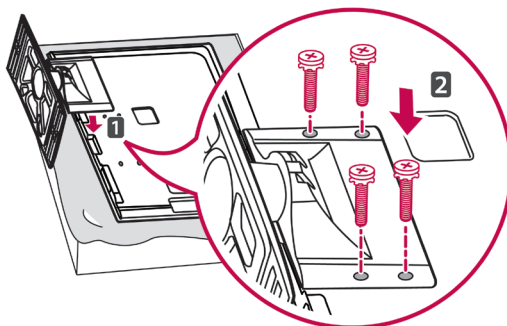

**UZMANĪBU!**

- Lai televizors netiktu noliekts uz priekšu, stingri pievelciet skrūves. Nepārvelciet tās.

(Tikai modeļiem 42/47LW54\*\*)

- 1 Novietojiet televizoru ar ekrānu uz leju uz līdzenas virsmas.



### UZMANĪBU!

- Lai ekrāns netiktu sabojāts, uz virsmas novietojiet putuplastu vai mīkstu aizsargdrāniņu.

- 2 Savienojiet **statīva** savienojošās daļas ar televizora **statīva pamatni**.

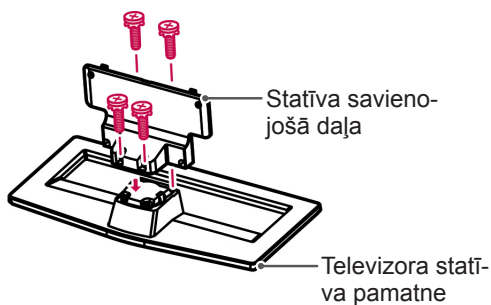

- 3 Pievienojiet televizoru, kā parādīts attēlā.

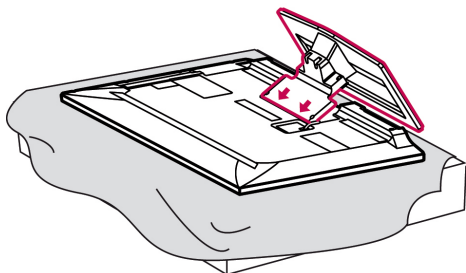

- 4 Nostipriniet televizoru un statīvu ar 4 skrūvēm.

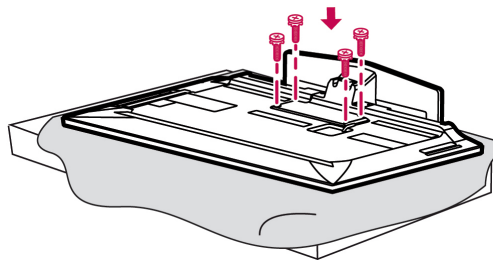

### UZMANĪBU!

- Lai televizors netiktu noliekts uz priekšu, stingri pievelciet skrūves. Nepārvelciet tās.

## Galda statīva neizmantošana

- Redzamais attēls var atšķirties no jūsu televizora.

(Tikai modeļiem 42/50PT25\*\*, 50/60PV25\*\*, 42/50PT35\*\*, 50PV35\*\*, 50/60PZ25\*\*, 42/50PW45\*\*, 50/60PZ55\*\*, 42/50PT45\*\*)

- Televizora pamatnes atverē stumiet komplektācijā iekļauto aizsargpārsegu, līdz tas nofiksējas.
- Piestipriniet aizsargpārsega lenti.
  - Tā aizsargās atveri no putekļiem un netīrumiem.
  - Uzstādot sienas stiprinājuma kronšteinu, izmantojiet aizsargpārsegu.

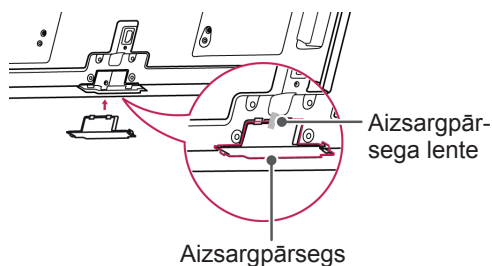

(Tikai modeļiem 26/32LK33\*\*, 32/37/42LK43\*\*, 32/42/47LK53\*\*, 32/37/42LK45\*\*, 32/42LK55\*\*, 47LK95\*\*, 32/37/42LK46\*\*)

- 1 Televizora pamatnes atverē stumiet komplektācijā iekļauto aizsargpārsegu, līdz atskan klikšķis.

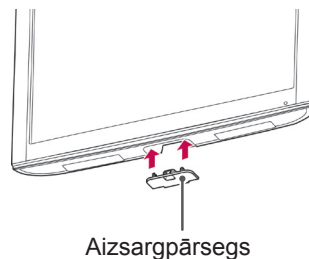

(Tikai modelim 22LK33\*\*)

- 1 Novietojiet televizoru ar ekrānu uz leju uz līdzenas virsmas.
- 2 Atskrūvējiet visas 2 skrūves un izvelciet statīvu no televizora.

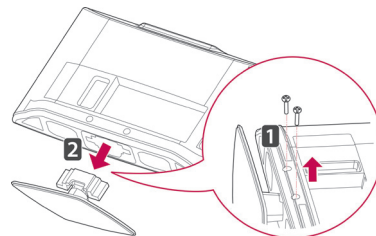

- 3 Televizora pamatnes atverē stumiet komplektācijā iekļauto aizsargpārsegu, līdz tas nofiksējas. Tas aizsargās atveri no putekļiem un netīrumiem.

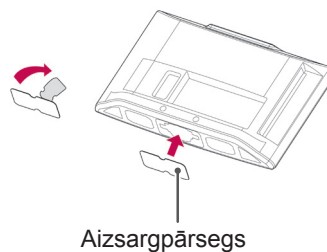

## Uzstādīšana uz galda

- Redzamais attēls var atšķirties no jūsu televizora.
- 1 Paceliet un nolieciet televizoru taisnā pozīcijā uz galda.
    - Atstājiet 10 cm (minimālu) atstarpi no sienas, lai nodrošinātu atbilstošu ventilāciju.

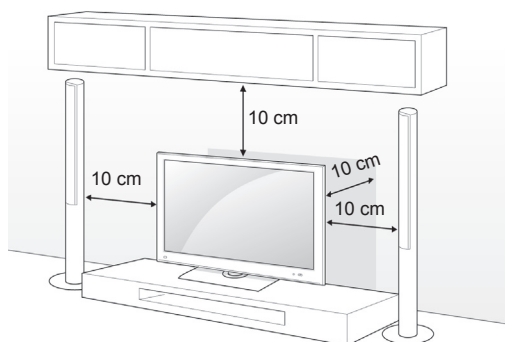

- 2 Pievienojiet strāvas vadu sienas kontaktrozetei.

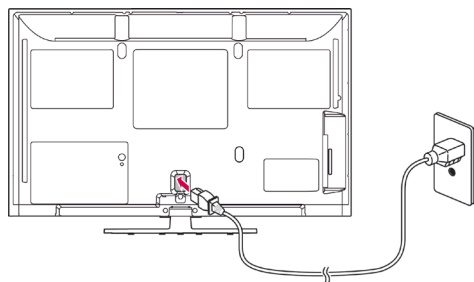

### ! UZMANĪBU!

- Nenovietojiet televizoru siltumizdales avotu tuvumā vai virs tiem, jo tādējādi var notikt aizdegšanās.

### ! PIEZĪME

- Pagrieziet par 20 grādiem uz kreiso vai labo pusi un pielāgojiet televizora leņķi, lai tas atbilstu jūsu skata leņķim (izņemot modeļiem 22LK33\*\*, 19/22/26LV25\*\*, 22/26LV55\*\*, 19/22LV23\*\*).

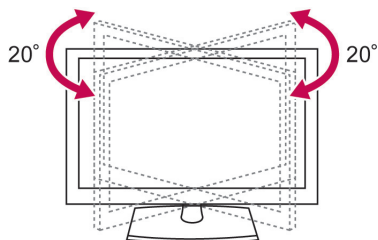

### Televizora piestiprināšana galdam

- Redzamais attēls var atšķirties no jūsu televizora. (Tikai modeļiem 26/32LK33\*\*, 32/37/42LK43\*\*, 32/37/42LK45\*\*, 32/42LK53\*\*, 32/42LK55\*\*, 32LV25\*\*, 32/37LV35\*\*, 32LW45\*\*, 32/37LV45\*\*, 32LV34\*\*, 32/37/42LK46\*\*, 32/37LV36\*\*)
- Piestipriniet televizoru pie galda, lai tas nenoliektos uz priekšu, netiktu sabojāts, kā arī netiktu gūtas traumas. Uzstādiet televizoru uz galda un pēc tam staīva aizmugurē ievietojiet un pievelciet komplektā iekļauto skrūvi.

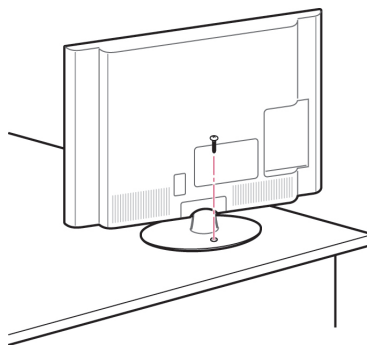

### ! BRĪDINĀJUMS

- Lai televizors neapgāztos, tam ir jābūt stingri pieskrūvētam pie grīdas/sienas atbilstoši uzstādīšanas instrukcijās norādītajam. Televizora sašķiešana, kratīšana vai šūpošana var izraisīt traumas.

**Televizora nostiprināšana pie sienas**

- Redzamais attēls var atšķirties no jūsu televizora.

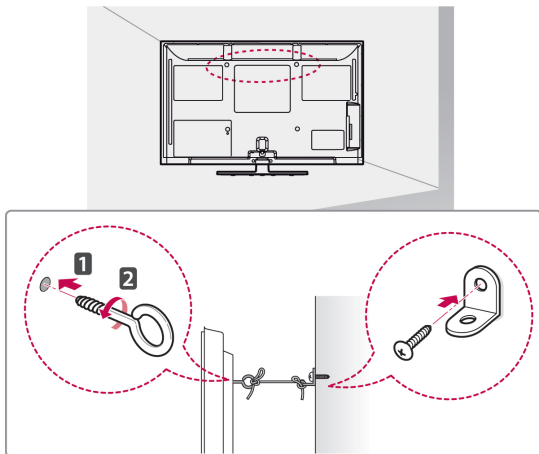

- 1 Ievietojiet un pievelciet cilpskrūves vai televizora kronšteinus un bultskrūves televizora aizmugurējā daļā.  
- Ja cilpskrūvju vietā ir ievietotas bultskrūves, izņemiet tās.
- 2 Pie sienas piestipriniet kronšteinus ar bultskrūvēm. Savietojiet sienas kronšteinus ar televizora aizmugurē esošajām cilpskrūvēm.
- 3 Savienojiet visas cilpskrūves un sienas kronšteinus ar stipru virvi.  
Nodrošiniet, lai virve būtu horizontāli līdzenajai virsmai.

**UZMANĪBU**

- Nodrošiniet, lai bērni nerāptos uz televizora un nekarātos tajā.

**PIEZĪME**

- Izmantojiet paaugstinājumu vai korpusu, kas ir pietiekami spēcīgs un liels televizora drošai atbalstīšanai.

**Kensington drošības sistēmas izmantošana**

(Šī funkcija nav pieejama visiem modeļiem).

- Redzamais attēls var atšķirties no jūsu televizora. Kensington drošības sistēmas savienotājs atrodas televizora aizmugurējā daļā. Lai uzzinātu vairāk par uzstādīšanu un izmantošanu, skatiet Kensington drošības sistēmas rokasgrāmatu vai apmeklējiet vietni <http://www.kensington.com>.

Pievienojiet Kensington drošības sistēmas kabeļu vienu galu pie televizora, bet otru pie qalda.

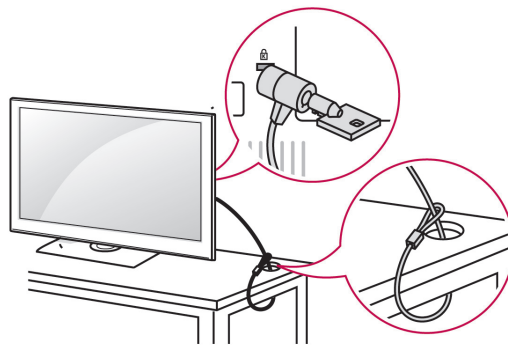
**Uzstādīšana pie sienas**

Uzmanīgi pievienojiet sienas stiprinājumu pie televizora aizmugurējās daļas un uzstādiet sienas stiprinājumu pie stingras sienas, kas ir perpendikulāra grīdai. Lai pievienotu televizoru pie citiem ēkas materiāliem, lūdzu, sazinieties ar kvalificētu personālu.

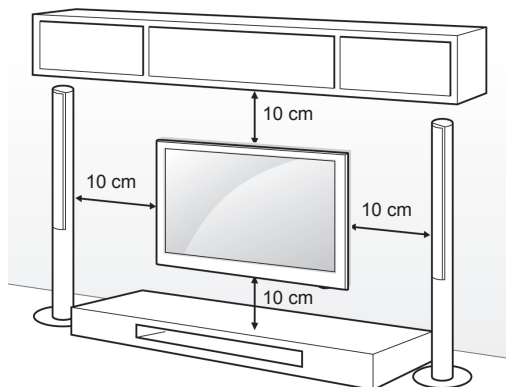

LG iesaka piestiprināšanu pie sienas veikt kvalificētam profesionālim.



Noteikti izmantojiet skrūves un sienas stiprinājumus, kas atbilst VESA standartam. Tālāk redzamajā tabulā ir norādīti sienas stiprinājumu standarta izmēri.

#### Atsevišķi iegādājams piederums

(sienas stiprinājuma kronšteins)

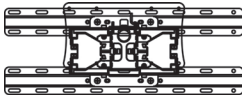
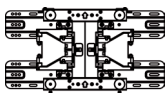
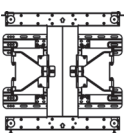
<b>Modelis</b>	42/50PT25** 42/50PT35** 50PV35** 50PZ25** 42/50PW45** 50PZ55** 42/50PT45** 50PV25**	60PV25** 60PZ25** 60PZ55**
<b>VESA (A x B)</b>	400 x 400	600 x 400
<b>Standarta skrūve</b>	M6	M8
<b>Skrūvju skaits</b>	4	4
<b>Sienas stiprinājuma kronšteins</b>	PSW400B, PSW400BG	PSW600B, PSW600BG
		
<b>Modelis</b>	22LK33** 19/22/26LV25** 22/26LV55** 19/22LV23**	26/32LK33** 32LK43** 32LK45** 32LK53** 32LK55** 32LV25** 32LV35** 32LV45** 32LW45** 32LV34** 32LK46** 32LV36**
<b>VESA (A x B)</b>	100 x 100	200 x 100
<b>Standarta skrūve</b>	M4	M4
<b>Skrūvju skaits</b>	4	4
<b>Sienas stiprinājuma kronšteins</b>	LSW100B, LSW100BG	
		
<b>Modelis</b>	37/42LK43** 37/42LK45** 42LK55** 42/47LK53** 37LV35** 37LV45** 47LK95** 37/42LK46** 37LV36**	40/42/47LV35** 42/47LV45** 42/47/55LW45** 42/47LV36**
<b>VESA (A x B)</b>	200 x 200	400 x 400
<b>Standarta skrūve</b>	M6	M6
<b>Skrūvju skaits</b>	4	4
<b>Sienas stiprinājuma kronšteins</b>	LSW200B, LSW200BG	LSW400B, LSW400BG
		

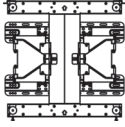
<b>Modelis</b>	42LV34** 42/47LW54**
<b>VESA (A x B)</b>	400 x 400
<b>Standarta skrūve</b>	M6
<b>Skrūvju skaits</b>	4
<b>Sienas stiprinājuma kronšteins</b>	LSW400BX, LSW400BXC
	

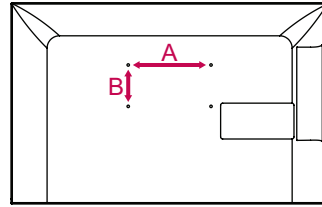

#### ⚠ UZMANĪBU!

- Vispirms atvienojiet strāvu un pēc tam pārvietojiet vai uzstādiet televizoru. Citādi varat gūt elektriskās strāvas triecienu.
- Ja uzstādāt televizoru pie griestiem vai slīpas sienas, tas var nokrist, radot nopietnas traumas. Izmantojiet LG apstiprinātu sienas stiprinājumu un sazinieties ar vietējo izplatītāju vai kvalificētu personālu.
- Nepārvelciet skrūves, jo tādējādi varat sabojāt televizoru un zaudēt garantiju.
- Izmantojiet skrūves un sienas stiprinājumus, kas atbilst VESA standartam. Visi bojājumi un traumas, kas radušies neatbilstošas lietošanas vai neatbilstoša piederuma izmantošanas dēļ, garantijā netiek segti.

#### ⚠ PIEZĪME

- Izmantojiet skrūves, kas ir norādītas VESA standarta skrūvju specifikācijās.
- Sienas stiprinājuma komplektācijā ir iekļauta uzstādīšanas rokasgrāmata un nepieciešamās detaļas.
- Skrūvju garums ir atkarīgs no sienas stiprinājuma tipa. Noteikti izmantojiet atbilstoša garuma skrūves.
- Lai uzzinātu vairāk, skatiet sienas stiprinājuma komplektācijā iekļauto rokasgrāmatu.

## Kabeļu sakārtošana

- Redzamais attēls var atšķirties no jūsu televizora.

(Tikai modeļiem 42/50PT25\*\*, 50/60PV25\*\*, 42/50PT35\*\*, 50PV35\*\*, 50/60PZ25\*\*, 42/50PW45\*\*, 50/60PZ55\*\*, 42/50PT45\*\*)

- 1 Uzstādiet **strāvas vada turētāju** un **strāvas vadu**. Tādējādi tiks novērsta nejauša strāvas vada izraušana.

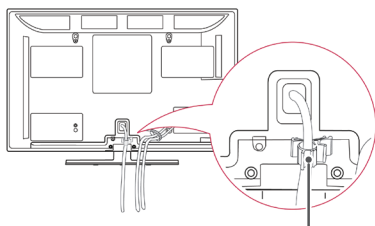

Strāvas VADA turētājs

- 2 Sakopojiet un sastipriniet kabeļus ar **kabeļu turētāju**. LAN kabeļi uzstādi, kā redzams attēlā, lai samazinātu elektromagnētiskos viļņus. (Tikai modeļiem 50PV350T, 50/60PZ250T, 42/50PW450T, 42/50PW451T, 50/60PZ550T).

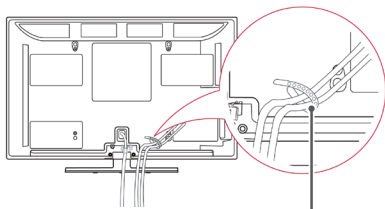

Kabeļu turētājs

### ⚠ UZMANĪBU!

- Nepārvietojiet televizoru, turot aiz **kabeļu turētāja** un **strāvas vada turētāja**, jo tie var salūzt, televizors var tikt sabojāts, kā arī var gūt traumas.

(Tikai modeļiem 22LK33\*\*, 19/22/26LV25\*\*, 22/26LV55\*\*, 19/22LV23\*\*)

- 1 Pēc kabeļu atbilstošas pievienošanas uzstādi **kabeļu turētāju**, kā parādīts attēlā, un sakopojiet kabeļus.

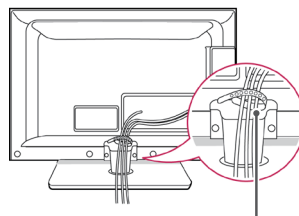

Kabeļu turētājs

(Tikai modeļiem 26/32LK33\*\*, 32/37/42LK43\*\*, 32/37/42LK45\*\*, 32/42/47LK53\*\*, 32/42LK55\*\*, 47LK95\*\*, 32/37/42LK46\*\*)

- 1 Sakopojiet un sastipriniet kabeļus ar kabeļu turētāja skavu.
- 2 Kabeļu turētāja skavu cieši piestipriniet pie televizora.

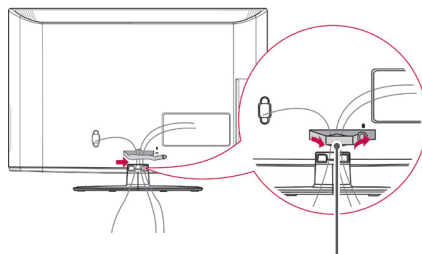

Kabeļu turētāja skava

### ⚠ PIEZĪME

- Nepārvietojiet televizoru, turot aiz kabeļu turētāja skavas, jo tā var salūzt, televizors var tikt sabojāts, kā arī var gūt traumas.



(Tikai modeļiem 32LV25\*\*, 32/37/40/42/47LV35\*\*, 32/42/47/55LW45\*\*, 32/37/42/47LV45\*\*, 32/42LV34\*\*, 32/37/42/47LV36\*\*)

- 1 Pēc atbilstošu kabeļu pievienošanas uzstādiat **kabeļu turētāju**, kā parādīts attēlā, un sakopojiet kabeļus.

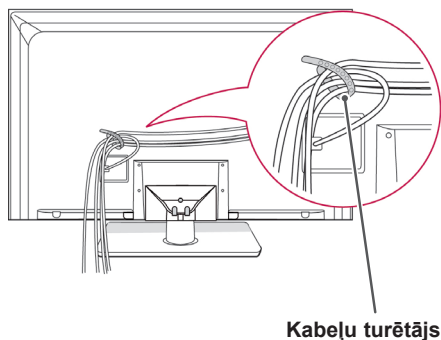

Kabeļu turētājs

(Tikai modeļiem 42/47LW54\*\*)

- 1 Pēc atbilstošu kabeļu pievienošanas uzstādiat **kabeļu turētāju**, kā parādīts attēlā, un sakopojiet kabeļus.

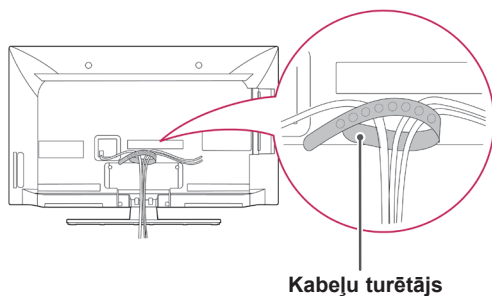

Kabeļu turētājs

## Ekrāna novietošana

- Redzamais attēls var atšķirties no jūsu televizora.

(Tikai modelim 22LK33\*\*)

Paneļa novietojumu varat dažādi regulēt, līdz tas novietots visērtākajā pozīcijā.

- Slīpuma diapazons

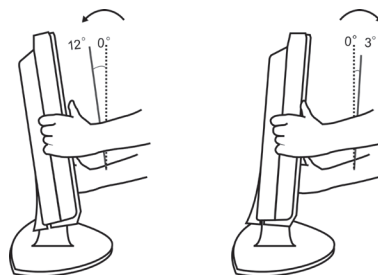

## Televizora pieslēgšana

- Redzamais attēls var atšķirties no jūsu televizora.

(Tikai modeļiem 19/22/26LV25\*\*, 22/26LV55\*\*, 19/22LV23\*\*)

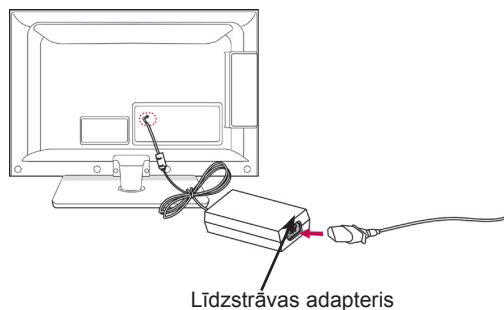

Līdzstrāvas adapteris

- 1 Pievienojiet antenas kabeļus televizora antenas ievadei.
- 2 Pievienojiet līdzstrāvas adapteri televizora strāvas ievades ligzdai.
- 3 Vispirms strāvas vada vienu galu pievienojiet līdzstrāvas adapterim un pēc tam tā otru galu pievienojiet sienas kontaktrozetei.

# TĀLVADĪBAS PULTS

Šis rokasgrāmatas apraksti ir pamatoti uz tālvadības pults pogām.  
Lūdzu, rūpīgi izlasiet šo rokasgrāmatu un izmantojiet televizoru pareizi.

Lai nomainītu baterijas, atveriet bateriju nodalījuma vāciņu, nomainiet baterijas (1,5 V AAA), ievietojot tās atbilstoši nodalījuma iekšpusē marķējumā redzamajam ⊕ un ⊖ polam, un aizveriet bateriju nodalījuma vāciņu. Tālvadības pulti novietojiet televizora tālvadības sensora tiešā redzamībā.

Lai izņemtu baterijas, veiciet to ievietošanas darbības apgrieztā secībā.

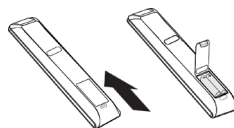

## UZMANĪBU!

- Vienlaikus nelietojiet vecas un jaunas baterijas, jo tādējādi var sabojāt tālvadības pulti.

Latviešu



### ⏻(BAROŠANA)

Televizora ieslēgšana un izslēgšana.

### ENERGY SAVING (ENERĢIJAS TAUPIŠANA) (lpp.67)

Ekrāna spilgtuma pielāgošana, lai samazinātu strāvas patēriņu.

### AV MODE (AV REŽĪMS) (lpp.44)

AV režīma izvēle.

### INPUT (IEVADE) (lpp.44)

Ievades avota maiņa; televizora ieslēgšana.

### TV/RAD

Radio, TV un DTV kanāla izvēle.

### LIGHT (GAISMA)

Tālvadības pults pogu izgaismošana.

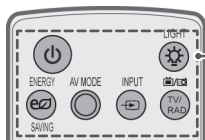

### Ciparu pogas

Ciparu ievade.

### LIST (SARAKSTS) (lpp.39)

Saglabāto programmu saraksta atvēršana.

### Q.VIEW

Izmantojot šo pogu, tiek parādīta iepriekš skatītā programma.



$\triangle + -$   
Skaļuma līmeņa regulēšana.

**MARK (ATZĪMĒT)**  
Izvēlnes vai opcijas izvēle.

**FAV** (lpp.39)  
Izlates programmu saraksta atvēršana.

**3D**(tikai 3D modeļiem)(lpp.49)  
3D video skatīšanās.

**RATIO (ATTIECĪBA)** (lpp.42)  
Attēla izmēru maiņai.

**MUTE (IZSL. SKAŅU)**  
Skaņas izslēgšana.

**P**  $\wedge \vee$   
Ritināšana pa saglabātajām programmām.

**PAGE (LAPA)**  
Atgriešanās iepriekšējā ekrānā vai pāriešana uz nākamo.

**CHAR/NUM (RAKSTZĪMES/CIPARI)**  
Pārslēgšanās no rakstzīmju ievades režīma uz ciparu ievades režīmu vai otrādi.

**DELETE (DZĒST)**  
Rakstzīmju un ciparu dzēšana.

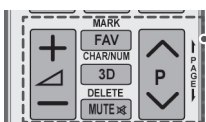
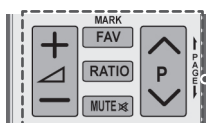

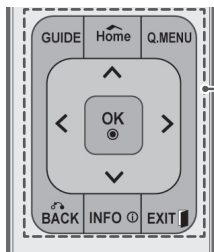
**GUIDE (CEĻVEDIS)**

Programmas ceļveža atvēršana.

**Home (Sākums)**

Galveno izvēlņu atvēršana.

**Q. MENU (lpp.46)**

Ātro izvēlņu atvēršana.

**Navigācijas pogas (augšup/lejup/pa kreisi/pa labi)**

Ritināšana pa izvēlnēm vai opcijām.

**OK (LABI)**

Izvēlņu un opciju izvēle un ievades apstiprināšana.

**BACK (ATPAKAĻ)**

Atgriešanās iepriekšējā līmenī.

**INFO (lpp.40)**

Pašreizējās programmas vai ekrāna informācijas skatīšana.

**EXIT (IZIET)**

Ekrāna izvēlņu aizvēršana un atgriešanās TV skatīšanās režīmā.

**Krāsu pogas**

Šīs pogas paredzētas teleteksta režīmam (tikai modeļiem ar teletekstu) vai izvēlei Programmu redzīgēšanai.

**3D SETTING (3D IESTATĪŠANA)**(tikai 3D modeļiem)

3D video skatīšanās.

**TELETEKSTA POGAS (lpp.90)**

Šīs pogas paredzētas teleteksta režīmam.

Turpmāko informāciju sk. sadaļā "Teleteksts".

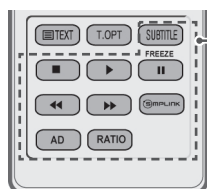
**SUBTITLE (SUBTITRI)**

Iecienītā subtitru režīma atsaukšana digitālajā režīmā.

**Vadības pogas (■, ▶, II, ◀◀, ▶▶)**

Izvēlnes MANA MULTIVIDE vai SIMPLINK saderīgo ierīču (USB, SIMPLINK) vadība.

**FREEZE (IESALDĒT)**

Pašreizējā kadra iesaldēšana, izmantojot TV, AV, komb. sign., RGB-PC vai HDMI ievades avotu.

**SIMPLINK (lpp.89)**

Piekļuve AV ierīcēm, kas pievienotas televizoram; SIMPLINK izvēlnes atvēršana.

**AD**

Audioaprakstu ieslēgšana un izslēgšana.

**RATIO (ATTIECĪBA) (lpp.42)**

Attēla izmēru maiņa.

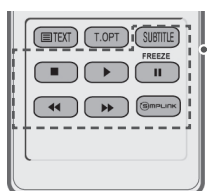
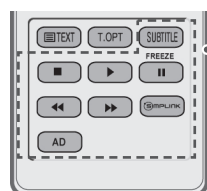
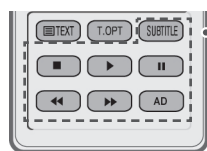
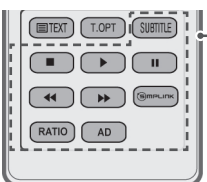
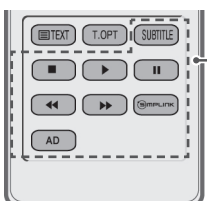

# TV SKATĪŠANĀS

## Antenas pievienošana

Lai pievienotu antenu televizora skatīšanai, izpildiet tālāk minētās darbības.

Lai novērstu televizora bojājumus, nekad nepieslēdziet to kontaktrozetei, kamēr neesat pievienojis visas ierīces.

Pievienojiet televizoru pie sienas antenas ligzdas, izmantojot RF kabeli (75 Ω).

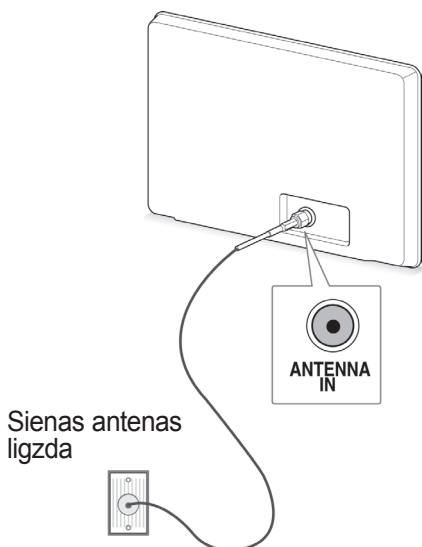

Latviešu

### ! PIEZĪME

- Lai iegūtu optimālu attēla kvalitāti, regulējiet antenas virzienu.
- Lai iegūtu labāku attēla kvalitāti zonās ar vāju signālu, uzstādiet antenas signāla pastiprinātāju.
- Ja attēla kvalitāte ir vāja ar pievienotu antenu, pagrieziet antenu pareizajā virzienā.
- Antenas kabelis un pārveidotājs piegādes komplektā nav ietverts.

## Televizora ieslēgšana pirmo reizi

Televizora pirmajā ieslēgšanas reizē tiek atvērts sākotnējo iestatījumu ekrāns. Atlasiet valodu un pielāgojiet pamata iestatījumus.

- 1 Pievienojiet strāvas vadu sienas kontaktrozetei.
- 2 Gaidstāves režīmā nospiediet **⏻**(BAROŠANA), lai ieslēgtu televizoru.

Televizora pirmajā ieslēgšanas reizē tiek atvērts sākotnējo iestatījumu ekrāns.

### ! PIEZĪME

- Funkcijai **Rūpnīcas iestatījumi** var piekļūt, galvenajās izvēlnēs atlasot izvēlni **OPCIJA**.

- 3 Lai pielāgotu televizora iestatījumus savām vēlmēm, izpildiet ekrānā redzamās instrukcijas.

Valoda	Ekrāna valodas atlase.
↓	
Režīma iestatīšana	Režīma <b>Lietošana mājās</b> izvēle mājas videi.
↓	
Barošanas indikators	Barošanas indikatora iestatīšana. (Izvēlnē Režīma iestatīšana atlasot režīmu Lietošana mājās — tikai LED LCD TV)
↓	
Valsts	Parādāmās valsts izvēle. (Atkarīgs no modeļa)
↓	
Laika josla	Laika joslas un vasaras laika izvēle. (Ja valstij ir izvēlēta Krievija)
↓	
Iestatīt paroli	Paroles iestatīšana. (Ja valstij ir izvēlēta Francija)
↓	
Automātiskā meklēš.	Pieejamo programmu automātiska meklēšana un saglabāšana.

**! PIEZĪME**

- Valstīs bez apstiprinātiem DTV apraides standartiem dažas DTV funkcijas var nedarboties atkarībā no DTV apraides vides.
- Ja kā valsts tiek izvēlēta Francija, parole ir nevis "0", "0", "0", "0", bet gan "1", "2", "3", "4".

- 4 Ja pamata iestatījumi ir veikti, nospiediet **OK** (LABI).

**! PIEZĪME**

- Ja neveiksiet sākotnējos iestatījumus, tie būs redzami katrā televizora ieslēgšanas reizē.
- Ja neizmantosit televizoru ilgāku laika periodu, atvienojiet strāvas vadu no sienas kontaktrozetes.

- 5 Lai izslēgtu televizoru, nospiediet **⏻(BAROŠANA)**.

## TV skatīšanās

- 1 Gaidstāves režīmā nospiediet **⏻(BAROŠANA)**, lai ieslēgtu televizoru.
- 2 Nospiediet **INPUT** (IEVADE) un izvēlieties **Antena**.
- 3 Lai izslēgtu televizoru, nospiediet **⏻(BAROŠANA)**. Televizors pārslēdzas gaidstāves režīmā.

## Programmu pārvaldība

### Programmas automātiska iestatīšana

**Izvēlnes Antena izvēle**

Izmantojot šo pogu, varat veikt automātisku visu pieejamo programmu meklēšanu un saglabāšanu. Sākot automātisko programmēšanu, visa iepriekš iestatītā pakalpojumu informācija tiek dzēsta.

- 1 Lai atvērtu galvenās izvēlnes, nospiediet **Home** (Sākums).
- 2 Spiediet navigācijas pogas, lai ritinātu uz izvēlni **IESTATĪŠANA**, un nospiediet **OK** (LABI).
- 3 Spiediet navigācijas pogas, lai ritinātu uz izvēlni **Automātiskā meklēš.**, un nospiediet **OK** (LABI).
- 4 Spiediet navigācijas pogas, lai ritinātu uz izvēlni **Antena**, un nospiediet **OK** (LABI).
- 5 Lai sāktu automātisko meklēšanu, izvēlieties **Sākt**.  
Televizors automātiski meklē un saglabā pieejamās programmas.
- 6 Ja esat pabeidzis, nospiediet **EXIT** (IZIET).  
Lai atgrieztos iepriekšējā izvēlnē, nospiediet **BACK** (ATPAKAĻ).

**! PIEZĪME**

- Ja televizors meklē bloķētu programmu, jums prasīs ievadīt paroli, lai programma tiktu sameklēta.
- Varat saglabāt līdz 1000 programmām. Saglabājamo programmu skaits ir atkarīgs no apraides signāla kvalitātes.
- **Automātiska numurēšana:** izlemiet, vai meklēšanai izmantot programmu numurus tā, kā tie tiek saņemti no apraides stacijām.
- Ja izvēlnē Valsts tiek izvēlēta **Itālija** un ja pēc bloķētās programmas automātiskās meklēšanas tiek parādīts uznirstošs logs, atļaujiet apraides staciju, lai atrisinātu problēmu ar bloķētās stacijas numuru.
- DVB kabeli var izmantot šādās valstīs: Vācija, Nīderlande, Zviedrija, Šveice, Dānija, Austrija, Somija, Norvēģija, Slovēnija, Ungārija, Ukraina, Īrija, Polija, Rumānija, Spānija, Bulgārija, Krievija, Lietuva, Igaunija, Latvija un Čehija. (Var pievienot atbalstīto valsti.)
- Digitālo TV nevar izmantot Bosnijā un Kazahstānā. (Tikai plazmas TV).

Izvēlnes **Kabelis** izvēle

- 1 Lai atvērtu galvenās izvēlnes, nospiediet **Home** (Sākums).
- 2 Spiediet navigācijas pogas, lai ritinātu uz izvēlni **IESTATĪŠANA**, un nospiediet **OK** (LABI).
- 3 Spiediet navigācijas pogas, lai ritinātu uz izvēlni **Automātiskā meklēš.**, un nospiediet **OK** (LABI).
- 4 Spiediet navigācijas pogas, lai ritinātu uz izvēlni **Kabelis**, un nospiediet **OK** (LABI).
- 5 Spiediet navigācijas pogas, lai ritinātu uz izvēlni **Comhem** vai **Citi operatori**, un nospiediet **OK** (LABI).
- 6 Spiediet navigācijas pogas, lai ritinātu uz izvēlni **Ātrs** vai **Pilns**, un nospiediet **OK** (LABI).
- 7 Spiediet navigācijas pogas vai ciparu pogas, lai veiktu atbilstošās korekcijas (izņemot režīmu Pilns), un nospiediet **OK** (LABI).
- 8 Lai sāktu automātisko meklēšanu, izvēlieties **Sākt**.  
Televizors automātiski meklē un saglabā pieejamās programmas.
- 9 Ja esat pabeidzis, nospiediet **EXIT** (IZIET).  
Lai atgrieztos iepriekšējā izvēlnē, nospiediet **BACK** (ATPAKAĻ).

**PIEZĪME**

- Ja televizors meklē bloķētu programmu, jums tiks prasīts ievadīt paroli, lai programma tiktu sameklēta.
- Kad izvēlaties **Kabeļtelevīzija**, izvēlne **Kabeļtelevīzijas operatori** var būt atšķirīga atkarībā no valsts, kurā atrodaties. (Izņemot modeļus 22/26/32LK335C, 32/37/42LK455C, 19/22/26/32LV255C, 32/37/42/47LV355C, 32/37/42LK469C, 32/37/42/47LV369C, 22/26/32LK336C, 32/37/42LK456C)
- Uznirstošais logs, kurā var izvēlēties **Pakalpojuma operators**, sākotnēji tiek rādīts 3 gadījumos: kad atverat izvēlni **Sākotnējie iestatījumi**, pārslēdzoties no **Antena** uz **Kabelis** vai atverot šo izvēlni pēc iestatījuma **Valsts** mainīšanas. (Izņemot modeļus 22/26/32LK335C, 32/37/42LK455C, 19/22/26/32LV255C, 32/37/42/47LV355C, 32/37/42LK469C, 32/37/42/47LV369C, 22/26/32LK336C, 32/37/42LK456C)

- Lai atlasītu Pakalpojuma operators, kas atšķiras no iepriekš minētajiem 3 gadījumiem, varat to izdarīt, izvēloties **Iestatīšana->Kabeļa DTV iestatīšana->Pakalpojuma operators**. (Izņemot modeļus 22/26/32LK335C, 32/37/42LK455C, 19/22/26/32LV255C, 32/37/42/47LV355C, 32/37/42LK469C, 32/37/42/47LV369C, 22/26/32LK336C, 32/37/42LK456C)
  - Saņemtā SO sertifikācija: Zviedrija (Comhem, Canal Digital), Dānija (YouSee, Canal Digital, Stofa), Norvēģija (Canal Digital), Nīderlande (Ziggo, UPC Digital), Ukraina (Volia-Cable), Vācija (KDG), Šveice (CableCom, UPC), Austrija (UPC Digital), Ungārija (UPC Digital), Īrija (UPC Digital), Polija (UPC Digital), Rumānija (UPC Digital), Krievija (OnLime) (Saņemto SO sertifikāciju var pievienot.) (Izņemot modeļus 22/26/32LK335C, 32/37/42LK455C, 19/22/26/32LV255C, 32/37/42/47LV355C, 32/37/42LK469C, 32/37/42/47LV369C, 22/26/32LK336C, 32/37/42LK456C)
  - Ja neviens no vēlamajiem pakalpojuma operatoriem nav pieejams, izvēlieties **Citi operatori**. (Izņemot modeļus 22/26/32LK335C, 32/37/42LK455C, 19/22/26/32LV255C, 32/37/42/47LV355C, 32/37/42LK469C, 32/37/42/47LV369C, 22/26/32LK336C, 32/37/42LK456C)
  - Ja izvēlējāties **Citi operatori** vai ja izvēlētā valsts atbalsta tikai **Citi operatori**, kanālu meklēšana var prasīt zināmu laiku vai arī daži kanāli var netikt meklēti. (Izņemot modeļus 22/26/32LK335C, 32/37/42LK455C, 19/22/26/32LV255C, 32/37/42/47LV355C, 32/37/42LK469C, 32/37/42/47LV369C, 22/26/32LK336C, 32/37/42LK456C)
  - Ja daži kanāli netiek parādīti; rīkojieties, kā aprakstīts tālāk.
1. **IESTATĪŠANA -> Automātiska meklēš. -> Kabelis -> Iestatīšana**
  2. Pārslēdziet funkciju Sākuma meklēšana no **Izslēgt** uz **Ieslēgt**
  3. Ievadiet citas vērtības, piemēram, frekvenci, simbolu ātrumu, modulāciju un tīkla ID. (Iepriekš minēto informāciju varat pajautāt kabeļtelevīzijas pakalpojumu sniedzējam.)



Tālāk norādītās vērtības nepieciešamas, lai ātri un pareizi meklētu visas pieejamās programmas. Biežāk lietotās vērtības norādītas kā noklusējums. Tomēr, lai veiktu pareizus iestatījumus, lūdzu, jautājiert kabeltelevīzijas pakalpojumu sniedzējam. Ja režīmā DVB kabelis izpildāt funkciju **Automātiskā meklēš.**, tad, izvēloties režīmu Pilns, tiks pārbaudītas visas frekvences, lai atrastu pieejamos kanālus.

Ja programma netiek atrasta, kad ir izvēlēts režīms Noklusējums, veiciet meklēšanu, izvēloties režīmu Pilns.

Ja tomēr programma tiek meklēta ar atlasītu režīmu Pilns, funkcija Automātiskā meklēš. var aizņemt pārāk daudz laika.

Ja tad, kad atlasīts Pilns, daži kanāli netiek konstatēti, atzīmējiet izvēles rūtiņu In detail (Detalizēti) un pēc tam vēlreiz mēģiniet ieslēgt.

- **Frekvence:** ievadiet lietotāja definētu frekvenci.
- **Simbolu ātrums:** ievadiet lietotāja definētu simbolu ātrumu (simbolu ātrums ir ātrums, ar kuru ierīce, piemēram, modems, sūta simbolus kanālam).
- **Modulācija:** ievadiet lietotāja definētu modulāciju. (Modulācija: audio vai video signāla ielāde nesējfrekvencē).
- **Tīkla ID:** unikāls identifikators, kas piešķirts katram lietotājam.
- **Sākuma frekvence:** ievadiet lietotāja definētu sākuma frekvenču diapazonu.
- **Beigu frekvence:** ievadiet lietotāja definētu beigu frekvenču diapazonu.

## Kabeļa DTV iestatīšana (tikai režīmā Kabelis)

Iespējamo izvēļu skaits izvēlnē Pakalpojuma operators būs atkarīgs no katrā konkrētajā valstī darbošos pakalpojuma operatoru skaita, tātad, ja valstī būs tikai viens pakalpojuma operators, šī izvēles funkcija būs neaktīva.

- 1 Lai atvērtu galvenās izvēlnes, nospiediet **Home** (Sākums).
- 2 Spiediet navigācijas pogas, lai ritinātu uz izvēlni **IESTATĪŠANA**, un nospiediet **OK** (LABI).
- 3 Spiediet navigācijas pogas, lai ritinātu uz izvēlni **Kabeļa DTV iestatīšana**, un nospiediet **OK** (LABI).
- 4 Spiediet navigācijas pogas, lai ritinātu uz izvēlni **Pakalpojuma operators** vai **Kanāla autom. atjaunināšana**, un nospiediet **OK** (LABI).
- 5 Atlasiet vēlamo avotu.
- 6 Ja esat pabeidzis, nospiediet **EXIT** (IZIET). Lai atgrieztos iepriekšējā izvēlnē, nospiediet **BACK** (ATPAKAĻ).

- Kad izvēlaties **Kabelis**, tiek parādīta izvēlne **Kabeļa DTV iestatīšana**.
- Ja funkcija **Kanāla autom. atjaunināšana** ir **ieslēgta**, varat atjaunināt visu to programmu informāciju, kas ir atjaunināmas, tostarp arī pašreiz skatīto programmu.
- Kad **Kanāla autom. atjaunināšana** ir **izslēgta**, varat atjaunināt informāciju tikai tai programmai, kuru pašlaik skatāties.
- Jūs nevarat izvēlēties funkciju **Kabeļa DTV iestatīšana**, ja kā pakalpojuma operators ir izvēlēts **Ziggo**.

## Manuāla programmas iestatīšana (digitālajā režīmā)

Izmantojot opciju Manuālā meklēšana, varat manuāli pievienot programmu savam programmu sarakstam.

### Izvēlnes **Antena** izvēle

- 1 Lai atvērtu galvenās izvēlnes, nospiediet **Home** (Sākums).
- 2 Spiediet navigācijas pogas, lai ritinātu uz izvēlni **IESTATĪŠANA**, un nospiediet **OK** (LABI).
- 3 Spiediet navigācijas pogas, lai ritinātu uz izvēlni **Automātiskā meklēš.**, un nospiediet **OK** (LABI).
- 4 Spiediet navigācijas pogas, lai ritinātu uz izvēlni **DTV**, un nospiediet **OK** (LABI).
- 5 Ritiniet pa programmu tipiem un pievienojiet vai dzēsiet programmas.
- 6 Ja esat pabeidzis, nospiediet **EXIT** (IZIET). Lai atgrieztos iepriekšējā izvēlnē, nospiediet **BACK** (ATPAKAĻ).

### Izvēlnes **Kabelis** izvēle

- 1 Lai atvērtu galvenās izvēlnes, nospiediet **Home** (Sākums).
- 2 Spiediet navigācijas pogas, lai ritinātu uz izvēlni **IESTATĪŠANA**, un nospiediet **OK** (LABI).
- 3 Spiediet navigācijas pogas, lai ritinātu uz izvēlni **Automātiskā meklēš.**, un nospiediet **OK** (LABI).
- 4 Spiediet navigācijas pogas, lai ritinātu uz izvēlni **Kabeļu DTV**, un nospiediet **OK** (LABI).
- 5 Veiciet nepieciešamās korekcijas.
- 6 Ja esat pabeidzis, nospiediet **EXIT** (IZIET). Lai atgrieztos iepriekšējā izvēlnē, nospiediet **BACK** (ATPAKAĻ).



### PIEZĪME

- Ja televizors meklē bloķētu programmu, jums tiks prasīts ievadīt paroli, lai programma tiktu sameklēta.
- Ja izvēlētā valsts ir Norvēģija vai Latvija, varat izvēlēties **SBAND**.



### PIEZĪME

- Ja televizors meklē bloķētu programmu, jums tiks prasīts ievadīt paroli, lai programma tiktu sameklēta.
- **Simbolu ātrums:** ievadiet lietotāja definētu simbolu ātrumu (simbolu ātrums ir ātrums, ar kuru ierīce, piemēram, modems, sūta simbolus kanālam).
- **Modulācija:** ievadiet lietotāja definētu modulāciju. (Modulācija: audio vai video signālu ielāde nesējā).
- Jūs nevarat izvēlēties funkciju **Kabeļu DTV**, ja kā pakalpojuma operators ir izvēlēts **Ziggo** vai **Citi operatori** no Nīderlandes. (Izņemot modeļus 22/26/32LK335C, 32/37/42LK455C, 19/22/26/32LV255C, 32/37/42/47LV355C, 32/37/42LK469C, 32/37/42/47LV369C, 22/26/32LK336C, 32/37/42LK456C)

## Manuāla programmas iestatīšana (analogajā režīmā)

Manuālā programmu meklēšana ļauj veikt manuālu staciju meklēšanu un sakārtot tās jums vēlamajā secībā.

- 1 Lai atvērtu galvenās izvēlnes, nospiediet **Home** (Sākums).
- 2 Spiediet navigācijas pogas, lai ritinātu uz izvēlni **IESTATĪŠANA**, un nospiediet **OK** (LABI).
- 3 Spiediet navigācijas pogas, lai ritinātu uz izvēlni **Manuālā meklēšana**, un nospiediet **OK** (LABI).
- 4 Spiediet navigācijas pogas, lai ritinātu uz izvēlni **TV** vai **Kabeļtelevīzija**, un nospiediet **OK** (LABI).
- 5 Ritiniet pa programmu tipiem un pievienojiet vai dzēsiet programmas.
- 6 Spiediet navigācijas pogas, lai ritinātu uz izvēlni TV sistēma.
- 7 Spiediet navigācijas pogas, lai ritinātu uz izvēlni **V/UHF** vai **Kabelis**.
- 8 Spiediet navigācijas pogas, lai ritinātu uz vēlamo kanāla numuru, vai izvēlieties to, izmantojot ciparu pogas.
- 9 Spiediet navigācijas pogas, lai ritinātu uz meklēšanas sākšanu.
- 10 Spiediet navigācijas pogas, lai ritinātu uz izvēlni **Saglabāt**, un nospiediet pogu **OK** (LABI).
- 11 Ja esat pabeidzis, nospiediet **EXIT** (IZIET). Lai atgrieztos iepriekšējā izvēlnē, nospiediet **BACK** (ATPAKĀĻ).



### PIEZĪME

- Ja televizors meklē bloķētu programmu, jums tiks prasīts ievadīt paroli, lai programma tiktu sameklēta.
- **L** : SECAM L/L' (Francija)
- **BG** : PAL B/G, SECAM B/G (Eiropa/Austrumeiropa/Āzija/Jaunzēlande/Vidējie austrumi/Āfrika)
- **I** : PAL I (Apvienotā Karaliste /Īrija/Honkonga/Dienvidāfrika)
- **DK** : PAL D/K, SECAM D/K (Austrumeiropa/Ķīna/Āfrika/NVS)
- Lai saglabātu citu kanālu, atkārtojiet no 5. līdz 10. darbībai.

### Stacijas nosaukuma piešķiršana

Varat piešķirt stacijas nosaukumu, izmantojot piecas rakstzīmes katram programmas numuram.

- 1 Lai atvērtu galvenās izvēlnes, nospiediet **Home** (Sākums).
- 2 Spiediet navigācijas pogas, lai ritinātu uz izvēlni **IESTATĪŠANA**, un nospiediet **OK** (LABI).
- 3 Spiediet navigācijas pogas, lai ritinātu uz izvēlni **Automātiskā meklēš.**, un nospiediet **OK** (LABI).
- 4 Spiediet navigācijas pogas, lai ritinātu uz izvēlni **TV** vai **Kabeļtelevīzija**.
- 5 Spiediet navigācijas pogas, lai ritinātu uz izvēlni **Kabelis**, un nospiediet **OK** (LABI).
- 6 Izmantojiet navigācijas pogas, lai ritinātu līdz vēlamajai pozīcijai, un izvēlieties otro rakstzīmi un pārējās. Varat izmantot burtus no A līdz Z, ciparus no 0 līdz 9, +/- un tukšuma zīmi un nospiediet **OK** (LABI).
- 7 Spiediet navigācijas pogas, lai ritinātu uz izvēlni **Aizvērt**, un nospiediet **OK** (LABI).
- 8 Spiediet navigācijas pogas, lai ritinātu uz izvēlni **Saglabāt**, un nospiediet **OK** (LABI).
- 9 Ja esat pabeidzis, nospiediet **EXIT** (IZIET). Lai atgrieztos iepriekšējā izvēlnē, nospiediet **BACK** (ATPAKĀĻ).

## Precīzā meklēš. (Atkarīgs no modeļa)

Parasti precīzā meklēšana ir nepieciešama tikai tad, ja uztvertais signāls ir vājš.

- 1 Lai atvērtu galvenās izvēlnes, nospiediet **Home** (Sākums).
- 2 Spiediet navigācijas pogas, lai ritinātu uz izvēlni **IESTATĪŠANA**, un nospiediet **OK** (LABI).
- 3 Spiediet navigācijas pogas, lai ritinātu uz izvēlni **Manuālā meklēšana**, un nospiediet **OK** (LABI).
- 4 Spiediet navigācijas pogas, lai ritinātu uz izvēlni **TV vai Kabeļtelevīzija**.
- 5 Spiediet navigācijas pogas, lai ritinātu uz izvēlni **Precīzā meklēš.**
- 6 Veiciet precīzo meklēšanu, lai iegūtu labāko attēla un skaņas kvalitāti.
- 7 Spiediet navigācijas pogas, lai ritinātu uz izvēlni **Saglabāt**, un nospiediet **OK** (LABI)
- 8 Ja esat pabeidzis, nospiediet **EXIT** (IZIET). Lai atgrieztos iepriekšējā izvēlnē, nospiediet **BACK** (ATPAKAĻ).

## Pastiprinātājs

## (Atkarīgs no modeļa)

Ja uztveršana ir vāja, iestatiet opciju Pastiprinātājs uz **ieslēgt**.

Ja signāls ir stiprs, izvēlieties **Izslēgt**.

- 1 Lai atvērtu galvenās izvēlnes, nospiediet **Home** (Sākums).
- 2 Spiediet navigācijas pogas, lai ritinātu uz izvēlni **IESTATĪŠANA**, un nospiediet **OK** (LABI).
- 3 Spiediet navigācijas pogas, lai ritinātu uz izvēlni **Pastiprinātājs**, un nospiediet **OK** (LABI).
- 4 Izvēlieties **ieslēgt** vai **Izslēgt**.

## Programmu saraksta rediģēšana

Ja programmas numurs tiek izlaists, tas nozīmē, ka TV skatīšanās režīmā jūs nevarēsiet to izvēlēties, izmantojot pogas P **^**, **v** .

Lai izvēlētos izlaisto programmu, ievadiet programmas numuru tieši ar ciparu pogām vai arī izvēlieties to izvēlnē Programmu rediģēšana. Šī funkcija ļauj izlaist saglabātās programmas. Ja, palaižot opciju Automātiskā meklēš., opcija Automātiska numurēšana nav atzīmēta, varat mainīt programmas numuru, izmantojot funkciju Pārvietot.

- 1 Lai atvērtu galvenās izvēlnes, nospiediet **Home** (Sākums).
- 2 Spiediet navigācijas pogas, lai ritinātu uz izvēlni **IESTATĪŠANA**, un nospiediet **OK** (LABI).
- 3 Spiediet navigācijas pogas, lai ritinātu uz izvēlni **Programmu rediģēšana**, un nospiediet **OK** (LABI).
- 4 Spiediet navigācijas pogas, lai izvēlētos programmu, kas jāsaglabā vai jāizlaiž.
- 5 Ja esat pabeidzis, nospiediet **EXIT** (IZIET). Lai atgrieztos iepriekšējā izvēlnē, nospiediet **BACK** (ATPAKAĻ).

## DTV/RADIO režīmā

## Programmas numura izlaišana

- 1 Spiediet navigācijas pogas, lai ritinātu uz programmas numuru, kas jāizlaiž.
- 2 Nospiediet zilo pogu, lai apietu programmas numuru.
- 3 Nospiediet zilo pogu, lai apstiprinātu un izietu.



## PIEZĪME

- Ja programmu numuri tiek izlaisti, izlaistā programma ir redzama zilā krāsā un TV skatīšanās režīmā šīs programmas nevar izvēlēties, izmantojot pogas P  $\wedge$  vai P  $\vee$ .
- Lai izvēlētos izlaistu programmu, ievadiet programmas numuru tieši ar CIPARU pogām vai izvēlieties to programmu rediģēšanas izvēlnē vai EPG.

## Programmas numura bloķēšana

- 1 Spiediet navigācijas pogas, lai ritinātu līdz programmas numuram, kas jābloķē.
- 2 Nospiediet dzelteno pogu, lai pārslēgtu programmas numuru.
- 3 Nospiediet dzelteno pogu, lai apstiprinātu un izietu.



## PIEZĪME

- To var saglabāt kā bloķētu programmu arī tad, ja opcija **Sistēmas bloķēšana** ir izslēgta.

## TV režīmā

## Programmas dzēšana

- 1 Spiediet navigācijas pogas, lai ritinātu uz programmas numuru, kas jādzēš.
- 2 Nospiediet sarkano pogu, lai apietu programmas numuru.



## PIEZĪME

- Izvēlēta programma tiek izdzēsta, un visas nākamās programmas tiek pārbīdītas par vienu pozīciju uz augšu.

## Programmas pārvietošana

- 1 Spiediet navigācijas pogas, lai ritinātu uz programmas numuru, kas jāpārvieto.
- 2 Spiediet zaļo pogu, lai pārslēgtu programmas numuru, un spiediet navigācijas pogas.
- 3 Nospiediet zaļo pogu, lai apstiprinātu un izietu.

## Programmas numura izlaišana

- 1 Spiediet navigācijas pogas, lai ritinātu uz programmas numuru, kas jāizlaiž.
- 2 Nospiediet zilo pogu, lai apietu programmas numuru.
- 3 Nospiediet zilo pogu, lai apstiprinātu un izietu.



## PIEZĪME

- Ja programmu numuri tiek izlaisti, izlaisto programmu numuri ir redzami zilā krāsā un parastajā TV skatīšanās režīmā jūs nevarēsiet tos izvēlēties, izmantojot pogas P  $\wedge$  P  $\vee$ .
- Lai izvēlētos izlaisto programmu, ievadiet programmas numuru tieši ar ciparu pogām vai izvēlieties to programmu rediģēšanas izvēlnē.

## Automātiskā kārtošana

- 1 Spiediet navigācijas pogas, lai palaistu opciju Automātiskā kārtošana, un nospiediet **OK (LABI)**.



### PIEZĪME

- Pēc tam, kad opcija Automātiskā kārtošana ir aktivizēta, programmas vairs nevar rediģēt.

## Programmas numura bloķēšana

- 1 Spiediet navigācijas pogas, lai ritinātu līdz programmas numuram, kas jābloķē.
- 2 Nospiediet dzelteni pogu, lai pārslēgtu programmas numuru.
- 3 Nospiediet dzelteni pogu, lai apstiprinātu un izietu.



### PIEZĪME

- To var saglabāt kā bloķētu programmu arī tad, ja opcija **Sistēmas bloķēšana** ir **izslēgta**.

## Iecienītās programmas atlasīšana

- 1 Spiediet navigācijas pogas, lai ritinātu uz vēlamo programmu.
- 2 Nospiediet **FAV**, lai atbilstošo programmu pievienotu pašreizējās izlases grupas izlases sarakstam.
- 3 Nospiediet **FAV**, lai apstiprinātu un izietu.

## Iecienīto programmu grupas izvēle

- 1 Spiediet navigācijas pogas, lai ritinātu uz vēlamo programmu.
- 2 Spiediet **Q.MENU**, lai atvērtu uznirstošo logu, kurā iespējams mainīt izlases grupu.
- 3 Spiediet navigācijas pogas, lai ritinātu uz izvēlni Izlases grupa, un nospiediet **OK (LABI)**.

## CI [Kopīgā interfeisa] informācija

- Šī funkcija nav pieejama visās valstīs.

Izmantojot šo funkciju, varat skatīties dažus šifrētos (maksas) pakalpojumus. Ja izņemat CI moduli, jūs nevarat skatīties maksas pakalpojumus. Kad modulis tiek ievietots CI ligzdā, varat piekļūt moduļa izvēlei.

Lai iegādātos moduli un viedkarti, sazinieties ar savu piegādātāju. Neievietojiet un neizņemiet CI moduli no televizora pārāk bieži. Tas var radīt problēmas. Kad televizors tiek ieslēgts pēc CI moduļa ievietošanas, bieži vien nevar dzirdēt skaņu.

Var rādīties nedabisks attēls saskaņā ar CI moduli un viedkarti.

Izvēlnes CI (Kopīgs interfeiss) funkcijas var nebūt pieejamas atkarībā no konkrētās valsts apraides apstākļiem.

Lietojot CAM (Nosacījumi piekļuves moduli), pārliecinieties, vai tas pilnībā atbilst DVB-CI vai CI plus prasībām.

- 1 Lai atvērtu galvenās izvēlnes, nospiediet **Home** (Sākums).
- 2 Spiediet navigācijas pogas, lai ritinātu uz izvēlni **IESTATĪŠANA**, un nospiediet **OK (LABI)**.
- 3 Spiediet navigācijas pogas, lai ritinātu uz izvēlni **CI informācija**, un nospiediet **OK (LABI)**.
- 4 Izvēlieties nepieciešamo vienību: moduļa informācija, viedkartes informācija, valoda vai programmatūras lejupielāde utt. un nospiediet **OK (LABI)**.
- 5 Ja esat pabeidzis, nospiediet **EXIT (IZIET)**.



### PIEZĪME

- Šis OSD ir paredzēts tikai ilustrācijai, un izvēlnes opcijas un ekrāna formāts atšķirsies saskaņā ar Digitālo maksas pakalpojumu sniedzēju.
- Jūs varat izmainīt izvēlnes CI (Kopīgs interfeiss) ekrānu un pakalpojumu, sazinoties ar izplatītāju.

## Programmu saraksta izvēle

Atmiņā saglabātās programmas var pārbaudīt, atverot programmu sarakstu.

### Programmu tabulas attēlošana

- 1 Lai atvērtu programmu sarakstu, nospiediet **LIST** (SARAKSTS).
- 2 Nospiediet zilo pogu, lai pārslēgtu programmu rediģēšanu.



#### PIEZĪME

- Varat ieraudzīt dažas zilā krāsā iekrāsotas programmas. Tās ir iestatītas, lai tiktu izlaistas automātiskajā programmēšanā vai programmu rediģēšanas režīmā.
- Dažām programmām, kuru numurs atrodas programmu tabulā, norādīts, ka tām nav piešķirts stacijas nosaukums.

### Programmas izvēle programmu sarakstā

- 1 Lai izvēlētos programmas, spiediet navigācijas pogas.
- 2 Lai pārslēgtos uz izvēlēto programmas numuru, nospiediet **OK (LABI)**.



#### PIEZĪME

- Nospiediet **TV/RAD**. (Režīms tiks mainīts no pašreiz skatītās programmas uz TV, DTV vai Radio.)

### Lapošana caur programmu sarakstu

- 1 Spiediet pogas **P** ^ v, lai pārslēgtu lapas.
- 2 Lai atgrieztos parastā TV skatīšanās režīmā, nospiediet **LIST** (SARAKSTS).

### Iecienīto programmu saraksta atvēršana

- 1 Lai atvērtu iecienīto programmu sarakstu, nospiediet **FAV**.
- 2 Ja esat pabeidzis, nospiediet **EXIT** (IZIET).

Poga	Apraksts
Zilā poga	Programmu rediģēšanas funkcijas aktivizēšana.
Dzeltenā poga	Pašreizējais kanāls ir reģistrēts/atcelts kā vēlamais kanāls pašreiz izvēlētajā grupā.
<b>OK (LABI)</b>	Skatāmās programmas izvēle.
< vai >	Izlases grupas maiņa.

## EPG (Electronic programme guide — elektroniskais programmu ceļvedis) (digitālajā režīmā)

Šai sistēmai ir elektroniskais programmu ceļvedis (EPG — Electronic Programme Guide), kas palīdz pārvietoties pa visām iespējamām skatīšanās režīmu opcijām.

EPG piegādā tādu informāciju, kā, piemēram, programmu sarakstus, sākuma un beigu laiku visiem iespējamiem pakalpojumiem. Piedevām EPG bieži ir pieejama detalizēta informācija par programmu (šo programmu detaļu pieejamība un apjoms ir atšķirīgs atkarībā no konkrētās raidorganizācijas).

Šo funkciju var lietot tikai tad, ja EPG informāciju pārraida apraides stacijas.

Lai lietotu EPG funkciju, izvēlnē **Laiks** jāiestata pareizs pulksteņa laiks.

EPG uzrāda programmu nākamajām 8 dienām.



- Lai skatītu informāciju par pašreizējo programmu, nospiediet **INFO**.

	Tiek parādīts TV vai DTV programmas laikā.
	Tiek attēlots pie Radio Programme (Radioprogramma).
	Tiek attēlots pie MHEG Programme (MHEGprogramma).
	Rāda ar programmu HE-AAC.
	Pārraidāmās programmas malu attiecība.
	Pārraidāmās programmas malu attiecība.
	Tiek attēlots pie Teletext Programme (Teleteksta programma).
	Tiek attēlots pie Subtitle Programme (Subtitru programma).
	Tiek attēlots pie Scramble Programme (Specifiskupakalpojumu programma).
	Uzrāda ar Dolby Digital programmu.
	Rāda ar programmu Dolby Digital PLUS.
576i/p, 720p, 1080i/p : Pārraidāmās programmas izšķirtspēja	
	Monitora izejā var arī nebūt redzama pārraidītā programma kopā ar ikonu, jo tas ir atkarīgs no programmā ietvertās informācijas.

>	Parāda informāciju par nākamo programmu
∨ vai ^	Parāda informāciju par citām programmām.

(Tikai plazmas TV)



<b>OK (LABI)</b>	Tiks atvērts ieraksta/atgādinājuma iestatījumu uznrstošais logs.
^ ∨	Izvēlieties ieraksta ar taimer/atgādinājuma iestatījumu režīmu.

vai

(tikai LCD TV/LED LCD TV)

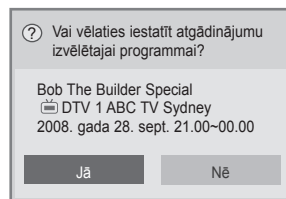

<b>OK (LABI)</b>	Tiks atvērts atgādinājuma iestatījumu uznrstošais logs.
< >	Izvēlieties taimera/atgādinājuma iestatījumu režīmu.

## EPG ieslēgšana/izslēgšana

- Lai ieslēgtu vai izslēgtu EPG, nospiediet **GUIDE (CEĻVEDIS)**.

## Programmas izvēle

- Lai izvēlētos nepieciešamo programmu, spiediet navigācijas pogas vai **P ^ ∨**.

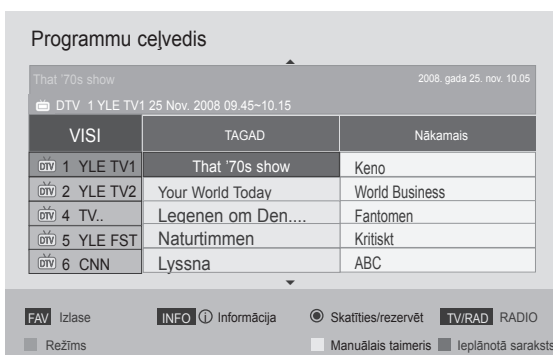



## Ceļveža režīms TAGAD/NĀKAMAIS

Varat skatīt pašlaik pārraidīto programmu, kā arī nākamo.

Poga	Apraksts
Sarkanā poga	EPG režīma maiņa.
Dzeltenā poga	Manuālā taimera režīma atvēršana.
Zilā poga	Ieplānotā saraksta režīma atvēršana.
<b>OK (LABI)</b>	Izvēloties Tagad, tiek atvērta izvēlētā programma un EPG tiek aizvērts. Izvēloties Nākamais, tiek atvērts rezervācijas uznirostošais logs.
< >	Tagadējās vai nākamās programmas izvēle.
^ v	Pārraidāmās programmas izvēle.
P ^ v	Lapa augšup/lejup
<b>GUIDE (CEĻVEDIS)</b>	EPG izslēgšana.
<b>BACK (ATPAKAĻ)</b>	
<b>EXIT (IZIET)</b>	
<b>TV/RAD</b>	DTV vai RADIO programmas izvēle.
<b>INFO</b>	Detalizētas informācijas parādīšana vai noņemšana.

## 8 dienu ceļveža režīms

Poga	Apraksts
Sarkanā poga	EPG režīma maiņa.
Zaļā poga	Datuma iestatīšanas režīma atvēršana.
Dzeltenā poga	Manuālā taimera režīma atvēršana.
Zilā poga	Ieplānotā saraksta režīma atvēršana.
<b>OK (LABI)</b>	Izvēloties Pašreiz pārraidītā programma, tiek atvērta izvēlētā programma un EPG tiek aizvērts. Izvēloties Nākamā pārraidītā programma, tiks atvērts rezervācijas uznirostošais logs.
< >	Izvēlnes Programma izvēle.
^ v	Pārraidāmās Programmas izvēle.
P ^ v	Lapa augšup/lejup
<b>GUIDE (CEĻVEDIS)</b>	EPG izslēgšana.
<b>BACK (ATPAKAĻ)</b>	
<b>EXIT (IZIET)</b>	
<b>TV/RAD</b>	Izvēlieties DTV vai RADIO programmu.
<b>INFO</b>	Detalizētā informācija ieslēgta vai izslēgta.

## Datuma maiņas režīms

Poga	Apraksts
Zaļā poga	Datuma iestatīšanas režīma izslēgšana.
v	
<b>BACK (ATPAKAĻ)</b>	Izvēlētā datuma maiņa.
<b>OK (LABI)</b>	
< >	Datuma izvēle.
<b>GUIDE (CEĻVEDIS)</b>	EPG izslēgšana.
<b>EXIT (IZIET)</b>	

## Apraksta tabulas turpinājums

Poga	Apraksts
<b>INFO</b>	Detalizētas informācijas parādīšana vai noņemšana.
^ v	Teksta šķiršana augšup/lejup.
< >	Ieraksta ar taimeri/atgādinājuma iestatījumu režīma izvēle.
<b>GUIDE (CEĻVEDIS)</b>	EPG izslēgšana.
<b>EXIT (IZIET)</b>	

## Ieraksta/atgādinājuma iestatījumu režīms

(Tikai plazmas TV)

Iestata sākuma vai beigu laiku, ierakstāmo programmu un iestata atgādinājuma sākuma laiku, beigu laiku iekrāsojot pelēku. Šī funkcija ir pieejama tikai tad, ja rakstītājs, kas izmanto 8 kontaktu signāla pārraidi, ar SCART kabeli ir pievienots pie TV-OUT (AV1) ligzdas. Ierakstīšanas funkcija tiek atbalstīta tikai ciparu režīmā un nav pieejama analogajā režīmā.

Poga	Apraksts
<b>BACK (ATPAKAĻ)</b>	Manuālā taimera režīma izslēgšana.
Dzeltenā poga	Pāriešana uz Ceļvež režīmu.
Zilā poga	Pāriešana uz ieplānotā saraksta režīmu.
<b>OK (LABI)</b>	Laika ieraksta/atgādinājuma saglabāšana.
< >	Opciju Tips, Sākuma laiks, Beigu laiks un Programma izvēle.
^ v	Atgādinājuma vai ieraksta funkcijas iestatījumu izvēle.

vai

## Atgādinājuma iestatīšanas režīms

(tikai LCD TV/LED LCD TV)

Poga	Apraksts
<b>BACK (ATPAKAĻ)</b>	Manuālā taimera režīma izslēgšana.
<b>OK (LABI)</b>	Tiek parādīts uznirostošais logs Atkārtošana.
Navigācijas poga	Atlasiet ieplānojamo datumu.
Dzeltenā poga	Pāriešana uz Ceļveža režīmu.
Zilā poga	Pāriešana uz ieplānotā saraksta režīmu.

## Ieplānotā saraksta režīms

Ja esat izveidojis ieplānotā sarakstu, ieplānotajā laikā tiek parādīta ieplānotā programma pat tad, ja tajā laikā skatāties citu programmu.

Poga	Apraksts
Dzeltenā poga	Pāriešana uz Manuālā taimera režīmu.
Zilā poga	
<b>GUIDE (CEĻVEDIS)</b>	Pāriešana uz Ceļveža režīmu.
<b>OK (LABI)</b>	Vēlamās opcijas izvēle (Mainīt/Dzēst/Dzēst visu).
^ v	Programmas izvēle.
P ^ v	Lapa augšup/lejup.
<b>BACK (ATPAKAĻ)</b>	Ieplānotā saraksta režīma izslēgšana.

- **16:9:** maiņa uz attēla izmēriem, kas atbilst ekrāna platumam.



- **Izejas formāts:** parāda videoattēlus ar tā oriģinālajiem izmēriem, nezaudējot attēlu malas.



## Papildu opciju izmantošana

### Malu attiecības pielāgošana

TV skatīšanās režīmā mainiet attēla izmērus, nospiežot **RATIO** (ATTIECĪBA), lai skatītos tā optimālo lielumu.

#### ! PIEZĪME

- Jūs varat arī mainīt attēla izmērus, nospiežot **Q. MENU** vai attēlu izvēlnēs atverot **Malu attiecība**.
- Izvēlnē Attiecība tūlummaiņas iestatījumam izvēlieties **14:9, Tūlummaiņa** un **Kino tūlummaiņa**. Pēc tūlummaiņas iestatījuma izvēles ekrāns tiek atgriezts izvēlnē Q.Menu.
- Režīmā Komb. sign. varat izvēlēties tikai **4:3, 16:9** (Plaša), **14:9, Tūlummaiņa/ Kino tūlummaiņa**.
- Režīmā HDMI varat izvēlēties tikai **4:3, Oriģināla 16:9** (Plaša), **14:9, Tūlummaiņa/Kino tūlummaiņa**.
- Režīmā RGB-PC vai HDMI-PC varat izvēlēties tikai **4:3** vai **16:9** (Plaša).
- Režīmā DTV/HDMI/Komb. sign. (vairāk par 720p) ir pieejama opcija **Izejas formāts**.
- Režīmā Analogais/DTV/AV/Scart ir pieejama opcija **Pilnekrāna**.

#### ! PIEZĪME

- Ja izvēlaties **Izejas formāts**, jūs varat redzēt oriģinālo signāla attēla trokšņus.

- **Oriģin. formāts:** ja televizors saņem plat-ekrāna signālu, tas automātiski tiek mainīts uz pārraidāmā attēla formātu.



- **Pilnekrāna:** televizoram saņemot platekrāna signālu, jums tiks piedāvāts horizontāli vai vertikāli lineārā proporcijā pielāgot attēlu tā, lai tas aizpildītu visu ekrānu.

Izmantojot DTV ieeju, iespējams bez videotraucējumiem rādīt videoklipu, kuras malu attiecība ir 4:3 un 14:9.



- **4:3:** attēla izmēra uz iepriekšējo standarta 4:3.



- **14:9:** režīmā 14:9 varat skatīt 14:9 attēla formātu vai parastās TV programmas. Attēls ar proporciju 14:9 tiek parādīts tāpat kā attēls ar proporciju 4:3, tikai tas tiks pārvietots augšup vai lejup.



- **Tālummaiņa:** palielina attēlu līdz tādām lielumiem, kas atbilst ekrāna platumam. Attēla augšdaļa vai lejasdaļa var nebūt redzama.



### ! PIEZĪME

- Ja galvenajās izvēlnēs atvērta izvēlne **Malu attiecība**,
  - spiediet navigācijas pogas, lai izstieptu attēlu vertikāli;
  - spiediet navigācijas pogas, lai tālummaiņas fokusu pārvietotu augšup vai lejup.

- **Kino tālummaiņa:** palielina attēlu līdz kino attiecībai 2.35:1.
  - Lai mainītu kino tālummaiņas attiecību, spiediet navigācijas pogas. Tās diapazons ir no 1 līdz 16.
  - Lai pārvietotu tālummaiņas fokusu augšup vai lejup, spiediet navigācijas pogas.

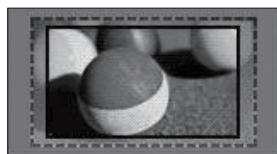

### ! PIEZĪME

- Palielinot vai samazinot attēlu, tas var tikt sakropļots.

## AV režīmu maiņa

Katram AV režīmam ir optimizēti attēla un skaņas iestatījumi.

Spiediet pogu **AV MODE** (AV REŽĪMS) tik ilgi, līdz tiek parādīts nepieciešamais režīms.

Režīms	Apraksts
<b>Izslēgt</b>	Iepriekšējā pielāgotā iestatījuma maiņa
<b>Kino</b> vai <b>III</b> <b>Kino</b>	Kino izskata optimizēto attēlu un skaņas iestatījumu izmantošana
<b>Sports</b>	Dinamisku sporta pārraižu optimizēto attēlu un skaņas iestatījumu izmantošana
<b>Spēle</b>	Ātru spēļu optimizēto attēlu un skaņas iestatījumu izmantošana Ja tiek spēlētas videospēles, izmantojot PlayStation vai Xbox, ieteicams izmantot režīmu <b>Spēle</b> . Režīmā <b>Spēle</b> funkcijas, kas saistītas ar attēla kvalitāti, tiek pielāgotas videospēlēm.

### ! PIEZĪME

- Ja AV režīmā izvēlaties **Izslēgt**, tiek izvēlēts sākotnēji iestatītais attēls un skaņa.

## Ievades saraksta izmantošana

### Ievades avota izvēle

- Lai atvērtu ievades avotus, nospiediet **INPUT** (IEVADE).  
- Katram ievades avotam ir redzama pievienotā ierīce.

### ! PIEZĪME

- Ieejas avotu sarakstam varat piekļūt, galvenajās izvēlnēs atlasot izvēlni **IEVADE**.
- Spiediet navigācijas pogas, lai ritinātu uz vienu no ievades avotiem, un nospiediet **OK** (LABI).  
• Redzamais attēls var atšķirties no jūsu televizora.

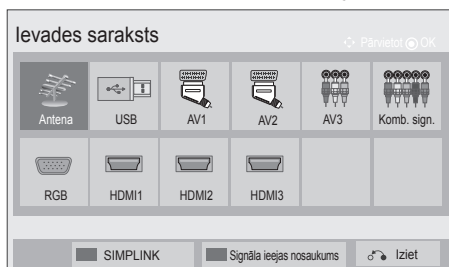

Ievades avots	Apraksts
<b>Antena vai Kabelis</b>	Izvēlieties to, ja skatāties režīmā DTV/RADIO/TV.
<b>USB</b>	Izvēlieties to, ja izmantojat USB, kas pievienots ar savienotāju.
<b>AV</b>	Izvēlieties to, ja skatāties, izmantojot videomagnetofonu vai ārējo ierīci.
<b>Komb. sign.</b>	Izvēlieties to, ja izmantojat DVD vai digitālu dekoderu, kas pievienoti ar savienotāju.
<b>RGB</b>	Izvēlieties to, ja izmantojat datoru, kas pievienots ar savienotāju.
<b>HDMI</b>	Izvēlieties to, ja skatāties DVD, datoru vai digitālo dekoderu, kas pievienoti ar savienotāju.

Pievienotie ievades avoti ir redzami melnā krāsā, bet atvienotie ievades avoti pelēkā krāsā.

- Lai pievienotu ievades apzīmējumu, nospiediet zilo pogu. Jūs varat viegli noteikt katram ievades avotam pievienoto ierīci.
- Lai piekļūtu SIMPLINK, nospiediet sarkano pogu. Ja atlasīt SIMPLINK un ieslēgt, HDMI ievades uznrstošais logs netiks parādīts. (Tikai LCD TV/LED LCD TV)

### Ievades apzīmējuma pievienošana

Pievienojiet apzīmējumu ievades avotam, lai jūs varētu viegli noteikt katram ievades avotam pievienoto ierīci.

- Redzamais attēls var atšķirties no jūsu televizora.



- 1 Lai atvērtu ievades avotus, nospiediet **INPUT** (IEVADE).
- 2 Nospiediet **zilo** pogu.
- 3 Spiediet navigācijas pogas, lai ritinātu uz vienu no ievades avotiem.
- 4 Spiediet navigācijas pogas, lai ritinātu uz vienu no ievades apzīmējumiem.
- 5 Ja esat pabeidzis, nospiediet **EXIT** (IZIET).  
Lai atgrieztos iepriekšējā izvēlnē, nospiediet **BACK** (ATPAKAĻ).

## Televizora pogu bloķēšana (Bērnu piekļuves noslēgšana)

Bloķējiet televizora pogas, lai bērni nevarētu veikt nevēlamas darbības, kā arī neizraisītu negadījumus.

- 1 Lai atvērtu galvenās izvēlnes, nospiediet **Home** (Sākums).
- 2 Spiediet navigācijas pogas, lai ritinātu uz izvēlni **BLOKĒT**, un nospiediet **OK** (LABI).
- 3 Spiediet navigācijas pogas, lai ritinātu uz izvēlni **Taustiņu bloķēšana**, un nospiediet **OK** (LABI).
- 4 Atlasiet **IESLĒGT**, lai aktivizētu funkciju Taustiņu bloķēšana.
- 5 Ja esat pabeidzis, nospiediet **EXIT** (IZIET).

Lai atgrieztos iepriekšējā izvēlnē, nospiediet **BACK** (ATPAKAĻ).

### ! PIEZĪME

- Televizoram ir ieprogrammēts atcerēties pēdējo darbību, kas veikta pirms televizora izslēgšanas.
- Ja, izslēdzot televizoru, funkcija **Taustiņu bloķēšana** ir aktivizēta, nospiediet tālvadības pults pogu **0**, **INPUT** (IEVADE) **P** **^** **v** vai ciparu pogas.
- Ja nospiežat kādu no televizora pogām, kad funkcija Taustiņu bloķēšana ir aktivizēta, ekrānā tiek parādīts **!** **Taustiņu bloķēšana**.

## Ātrās izvēlnes izmantošana

Pielāgojiet bieži izmantotās izvēlnes.

- 1 Nospiediet **Q. MENU**, lai atvērtu ātrās izvēlnes.
  - 2 Spiediet navigācijas pogas, lai ritinātu pa tālāk redzamajām izvēlnēm, un nospiediet **OK** (LABI).
- Redzamais attēls var atšķirties no jūsu televizora.

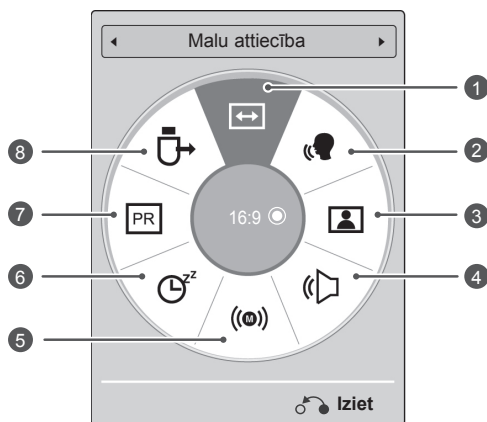

### ! PIEZĪME

- Pieejamās izvēlnes un opcijas var atšķirties no jūsu izmantotā ievades avota.
- 3 Spiediet navigācijas pogas, lai ritinātu uz nepieciešamo opciju.
  - 4 Ja esat pabeidzis, nospiediet **Q. MENU**.

Izvēlne	Apraksts
1	<b>Malu attiecība</b> Attēla izmēru maiņa (16:9, Izejas formāts, Oriģin. formāts, Pilnekrāna, 4:3, 14:9, Tālummaiņa un Kino tālummaiņa)
2	<b>Skaidra balss II</b> Atšķirot cilvēka balsis diapazonu no citām skaņām, lietotājam ir vieglāk saklausīt cilvēka balsi.
3	<b>Attēla režīms (atkarīgs no modeļa)</b> Attēla režīma maiņa (Spilgts, Standarta, APS, Kino, <del>III</del> Kino, <del>III</del> Bright Room, Sports, Spēle, Fotoattēls, Eksperts1, Eksperts2)
4	<b>Skaņas režīms</b> Skaņas režīma maiņa (Standarta, Mūzika, Kino, Sports, Spēle)
5	<b>Audio vai Audio valoda</b> Skaņas izejas maiņa.
6	<b>Miega taimeris</b> Laika intervāla iestatīšana, pēc kura televizors izslēdzas.
7	<b>Izlaišana ieslēgta/izslēgta</b> Izvēlnes Izlaišana ieslēgta/izslēgta iestatīšana.
8	<b>USB ierīce</b> USB ierīces noņemšana, ja USB ierīce ir pievienota

## Klientu atbalsta funkcijas izmantošana

### Izvēlnes Programmatūras atjaunināšana pārbaude

Lai lejupielādētu programmatūru, izmantojot digitālo virszemes apraides sistēmu, rīkojieties, kā aprakstīts tālāk.

- 1 Lai atvērtu galvenās izvēlnes, nospiediet **Home** (Sākums).
- 2 Spiediet sarkano pogu, lai ritinātu uz izvēlni **Klientu atbalsts**.
- 3 Spiediet navigācijas pogas, lai ritinātu uz izvēlni **Programmatūras atjaunināšana**.
- 4 Spiediet navigācijas pogas, lai ritinātu uz izvēlni **ieslēgt**, un nospiediet **OK** (LABI).

- Ja izvēlaties **ieslēgt**, tiks parādīts lietotāja apstiprinājuma ziņojuma logs, lai paziņotu, ka ir atrasta jauna programmatūra.

- 5 Ja esat pabeidzis, nospiediet **EXIT** (IZIET)  
Lai atgrieztos iepriekšējā izvēlnē, nospiediet **BACK** (ATPAKAL).

Izvēlnes **Programmatūras atjaunināšana** iestatīšana

- Ik pa laikam, pārraidot atjauninātu digitālās programmatūras informāciju, televizora ekrānā tiks parādīta tālāk redzamā izvēlne.

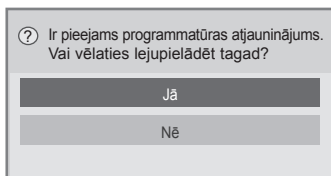

- Vienkāršā atjaunināšana: pašreizējai atjaunināšanas straumei

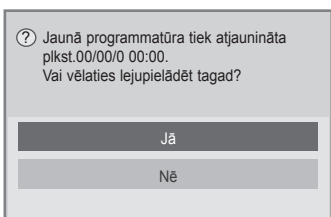

- Ieplānotā atjaunināšana: ieplānotai atjaunināšanas straumei  
- Ja izvēlne Programmatūras atjaunināšana ir iestatīta uz **Izslēgt**, tiek parādīts ziņojums, ka tās iestatījums jāmaina uz **Ieslēgt**.

- Lejupielāde sāksies pēc tam, kad būsiet izvēlēties **Jā**. Šoreiz uzniirstošais logs ar lejupielādes norises indikatoru netiks parādīts. Lejupielādes gaitu jūs varat pārbaudīt izvēlnē Programmatūras atjaunināšana.

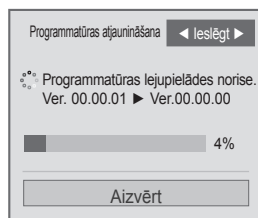

- Kad lejupielāde ir pabeigta, televizors tiek restartēts.

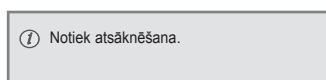

### ! PIEZĪME

- **Programmatūras atjaunināšanas laikā** ņemiet vērā tālāk minēto.
  - Nedrīkst pārtraukt televizora strāvas padevi.
  - Nedrīkst atvienot antenu.
  - Pēc **programmatūras atjaunināšanas** izvēlnē Programmatūras atjaunināšana varat apstiprināt atjaunināto programmatūras versiju.
  - Programmatūras lejupielādēšanai var būt nepieciešamas vairākas stundas, tādēļ nodrošiniet, lai lejupielādes laikā strāvas padeve netiktu pārtraukta.
  - Programmatūra tiek lejupielādēta tikai gaidstāves režīmā vai režīmā MUX ar programmatūras atjaunināšanas pakalpojumu, un lejupielāde tiek pārtraukta, ja strāvas vads tiek atvienots vai ja tiek skatīts režīms MUX bez programmatūras atjaunināšanas pakalpojuma.
  - Atgriežoties gaidstāves režīmā vai režīmā MUX ar programmatūras atjaunināšanas pakalpojumu, programmatūras lejupielāde tiks atsākta no tās vietas, kur tā tika pārtraukta.

## Attēla/skaņas pārbaude

Lai veiktu attēla vai skaņas pārbaudes, rīkojieties šādi.

- 1 Lai atvērtu galvenās izvēlnes, nospiediet **Home** (Sākums).
- 2 Spiediet sarkano pogu, lai ritinātu uz izvēlni **Klientu atbalsts**.
- 3 Spiediet navigācijas pogas, lai ritinātu uz izvēlni **Attēla pārbaude** vai **Skaņas pārbaude**.
- 4 Spiediet navigācijas pogas, lai ritinātu uz izvēlni **Jā**, un nospiediet **OK** (LABI).
- 5 Ja esat pabeidzis, nospiediet **EXIT** (IZIET). Lai atgrieztos iepriekšējā izvēlnē, nospiediet **BACK** (ATPAKAĻ).

## Izvēlnes Signāla pārbaude izmantošana

Lai skatītu informāciju par opcijām Ražotājs, Modelis/tips, Sērijas Numurs un Programmatūras versija, rīkojieties, kā aprakstīts tālāk.

- 1 Lai atvērtu galvenās izvēlnes, nospiediet **Home** (Sākums).
- 2 Spiediet sarkano pogu, lai ritinātu uz izvēlni **Klientu atbalsts**.
- 3 Spiediet navigācijas pogas, lai ritinātu uz izvēlni **Signāla pārbaude**.
- 4 Nospiediet **OK** (LABI).  
- Ražotājs, Modelis/tips, Sērijas numurs, Programmatūras versija un informācija par opciju Kanāls.
- 5 Ja esat pabeidzis, nospiediet **EXIT** (IZIET). Lai atgrieztos iepriekšējā izvēlnē, nospiediet **BACK** (ATPAKAĻ).



### PIEZĪME

- Tā attēlo pārveidoto \*MUX (MULTIPLEK-SĒTO) informāciju un signāla stiprumu.
- Tā attēlo izvēlētā MUX (MULTIPLEK-SĒTĀJA) signāla informāciju un servisa nosaukumu.  
(\*MUX (MULTIPLEKSĒTĀJS): augstāks kanālu katalogs digitālajā apraidē (viens MUX (MULTIPLEKSĒTĀJS) satur vairākus kanālus.)

## Informācijas par produktiem vai pakalpojumiem izmantošana

Lai pārbaudītu informāciju par produktiem vai pakalpojumiem, rīkojieties, kā aprakstīts tālāk.

- 1 Lai atvērtu galvenās izvēlnes, nospiediet **Home** (Sākums).
- 2 Spiediet sarkano pogu, lai ritinātu uz izvēlni **Klientu atbalsts**.
- 3 Spiediet navigācijas pogas, lai ritinātu uz izvēlni **Inform. par prod./pakalpoj.**  
Jūs varat pārbaudīt dažādu produktu/pakalpojumu informāciju atbilstoši modelim.
- 4 Ja esat pabeidzis, nospiediet **EXIT** (IZIET). Lai atgrieztos iepriekšējā izvēlnē, nospiediet **BACK** (ATPAKAĻ).



# 3D ATTĒLVEIDOŠANA

(Tikai 3D modeļiem)

## 3D tehnoloģija

3D satura skatīšanās šajā televizorā ir iespējama, izmantojot 3D apraidi vai savienojot TV ar saderīgu ierīci, piemēram, Blu-ray 3D atskaņotāju. Šāda ierīce ir nepieciešama, lai skatītos TV 3D režīmā. 3D TV parāda divus atsevišķus, katrai acij formatētus attēlus. Lai šos attēlus redzētu 3D formātā, skatītājam ir nepieciešamas 3D brilles.



### BRĪDINĀJUMS

- Skatoties 3D attēlus, jāsauglabā attālumš, kas vismaz divreiz pārsniedz ekrāna platumu, kā arī visam ekrānam ir jābūt redzamam acu līmenī.
- Ja 3D attēlveidošanu skatāties pārāk tuvu vai pārāk ilgi, tas var kaitēt redzei.
- Ja skatāties televizoru vai spēlējat videospēles ar 3D attēlveidošanu, izmantojot 3D brilles ilgu laiku, var rasties miegainība, galvassāpes vai nogurums jums un/ vai jūsu acīm. Ja jums ir galvassāpes vai jūtat nogurumu vai miegainību, pārtrauciet televizora skatīšanos un ieturiet pauzi.
- Grūtniecēm, vecākiem cilvēkiem vai personām ar sirds problēmām vai biežu miegainību ir jāatturas no 3D TV skatīšanās.
- Dažkārt 3D attēlveidošana var izraisīt kustības, kas saistītas ar izvairīšanos vai izlocīšanos no video redzamā attēla. Tāpēc 3D TV nevajadzētu skatīties trauslu vai viegli plīstošu priekšmetu tuvumā.
- Lūdzu, neļaujiet 3D televizoru skatīties bērniem, kas jaunāki par 5 gadiem, jo tas var ietekmēt viņu redzes attīstību.
- Brīdinājums par fotojutīguma lēkmēm: dažiem skatītājiem zināmu faktoru, piemēram, spilgtu televizora vai videospēļu gaismu vai attēlu, ietekmē iespējamās epilepsijas vai citas slimības lēkmes. Ja jums vai kādam no jūsu ģimenes locekļiem ir bijusi epilepsija vai lēkmes, lūdzu, konsultējieties ar ārstu pirms 3D televizora skatīšanās. Tāpat nenoteiktos apstākļos var rasties

noteikti simptomi pat tad, ja iepriekš nav novērotas minētās slimības. Nekavējoties pārtrauciet 3D attēlveidošanas skatīšanos un konsultējieties ar ārstu, ja jums ir kāds no šiem simptomiem: jūtat miegainību vai vieglu reiboni, redzes pāreju vai izmaiņas, acu vai sejas nestabilitāti, piemēram, acs vai muskuļa raustīšanos, neapzinātu kustību, konvulsijas, samaņas zudumu vai dezorientāciju, virziena sajūtas zudumu, krampjus vai nelabumu. Vecākiem ir jāuzrauga, vai šādi simptomi neparādās bērniem (tostarp pusaudžiem), jo viņi var būt jutīgāki pret 3D televizora skatīšanās izraisīto ietekmi.

- Fotojutīguma lēkmes risku var samazināt, veicot tālāk minētās darbības darbības.
  - » Skatoties 3D televizoru, ir nepieciešami bieži pārtraukumi.
  - » Personām, kuru acīm ir atšķirīga redze, televizoru drīkst skatīties tikai pēc redzes korekcijas pasākumu veikšanas.
  - » Skatieties televizoru tā, lai acis būtu vienā līmenī ar 3D ekrānu, un nesēdīet pārāk tuvu televizoram.
  - » Neskatieties 3D attēlveidošanu, ja esat noguris vai slims, kā arī neskatīties to ilgu laiku.
  - » 3D brilles izmantojiet tikai 3D attēlveidošanas skatīšanai 3D televizorā.
  - » Daži skatītāji pēc 3D televizora skatīšanās var uz laiku zaudēt orientēšanās spējas. Tāpēc, kad pārtraucat skatīties 3D televizoru, mirkli uzgaidiet, lai orientētos apkārtējā vidē, un tikai pēc tam pārvietojieties.

**PIEZĪME**

- Lai skatītos 3D televizoru, ir jāuzliek 3D brilles. Lai rezultāti būtu pēc iespējas labāki, vajadzētu izmantot LG ražotās 3D brilles. Cita ražojuma 3D brillu izmantošanas gadījumā 3D attēlveidošana, iespējams, nebūs redzama pareizi. Norādījumus par 3D brillu izmantošanu, lūdzu, skatiet 3D brillu rokasgrāmatā.
- Pēc TV ieslēgšanas, iespējams, dažas sekundes būs nepieciešamas tā kalibrēšanai.
- Ja novēršat acis no TV un pēc tam atkal pievēršaties 3D programmas skatīšanai, iespējams, 3D attēlveidošanu redzēsīt tikai pēc brīža. (Tikai plazmas TV)
- Ja starp TV un 3D brillēm atrodas kāds traucēklis, 3D attēlveidošana, iespējams, nebūs redzama pareizi. (Tikai plazmas TV)
- Neizmantojiet televizoru elektroniska vai cita IR aprīkojuma tiešā tuvumā. (Tikai plazmas TV)
- Skatoties 2D attēlus, 3D brilles ir ieteicams noņemt. Ja skatāties 2D attēlus, izmantojot 3D brilles, attēls var būt izkropļots.
- Teleri 3D-pilt vōib virvendada veidi, kui vaatate fluorestsentslambi lāheduses. Sellisel juhul on soovitatav tuled kustutada vōi hāmdardada (ainult plasmateleerid).
- Ja 3D televīzijas apraides standarts nākotnē mainās, un šis televizors to neatbalsta, iespējams, būs nepieciešama atsevišķa ierīce, piemēram, digitālā abonenta ierīce.

**3D brillu izmantošana****UZMANĪBU!**

- 3D brilles var iegādāties atsevišķi. Lietošanas norādījumus skatiet 3D brillu rokasgrāmatā.
- Neizmantojiet 3D brilles koriģējošo, saules vai aizsargbrillu vietā.
- Neglabājiet 3D brilles karstā vai aukstā vietā.
- Nemetiet uz 3D brillēm priekšmetus. Nemetiet un nelieciet brilles.
- Tā kā 3D brillu stiklus var viegli saskrambāt, tīriet tos tikai ar mīkstu drāniņu. Tā kā brilles ir viegli saskrambājamās, pirms drāniņas izmantošanas izpuriniet no tās putekļus.

**3D attēlveidošanas skatīšanās diapazons**

(Tikai plazmas TV)

Televizora izmērs, skatīšanās leņķis un citi apstākļi var mainīt skatīšanās attālumu un leņķi.

Skatīšanās attālums	No 2 <sup>o</sup> m līdz 10 <sup>o</sup> m
Skatīšanās leņķis	120° (Ja skatīšanās attālums ir 2 <sup>o</sup> m)

## 3D attēlu skatīšanās

- Redzamais attēls var atšķirties no jūsu televizora.

### 3D režīma skatīšana 3D attēliem

- 1 Atskaņojiet 3D video vai atlasiet 3D kanālu(2D - 3D režīms ir pieejams jebkuram saturam).
- 2 Nospiediet 3D un atlasiet to pašu veidu savā ekrānā parādītajā attēlā(atlasiet veidu cilnē „3D Video” (3D video)).



\*Piezīme. Automātiski ieslēdziet 3D režīmu HDMI ievadei, atskaņojot 3D Blu-ray nosaukumus.

- 3 Parādītajā informācijas logā nospiediet OK.

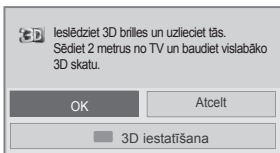

vai

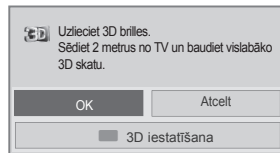

- 4 Lai izslēgtu 3D režīmu, nospiediet 3D un atlasiet OK.

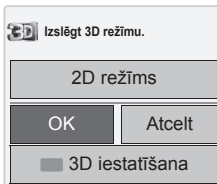

### 2D režīma skatīšana 3D attēliem

- 1 Atskaņojiet 3D video vai atlasiet 3D kanālu.
- 2 Nospiediet 3D un atlasiet to pašu veidu savā ekrānā parādītajā attēlā (atlasiet veidu cilnē „2D Video” (2D video)).



- 3 Lai ieslēgtu 2D režīmu, nospiediet 3D un atlasiet OK

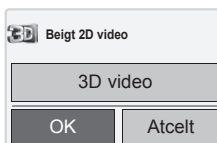

### 3D ātrās izvēlnes opcijas izmantošana

- 1 Nospiediet **3D IESTATĪŠANA**.
- 2 3D attēlveidošanas skaitīšanai izmantojiet tālāk minētās opcijas.



vai



### (Atkarīgs no modeļa)

Poga	Apraksts
<b>3D attēla izmērs</b>	Attēla ārējo malu nogriešana un attēla izstiepšana, lai 3D režīmā tas ietilptu pilnēkrānā.
<b>3D Depth</b>	Attāluma pielāgošana attēlā starp objektu un fonu, lai uzlabotu 3D efektu 2D un 3D režīmā.
<b>3D skatupunkts</b>	Attēla (tostarp objekta un fona attēla) novietošana priekšpusē vai aizmugurē, lai uzlabotu 3D efektu 3D režīmā.
<b>3D attēls Balanss</b>	Krāsas un spilgtuma atšķirības pielāgošana starp attēla kreiso un labo pusē 3D režīmā.
<b>3D attēls Korekcija</b>	Attēlu izkārtojuma maiņa attēla kreisajā un labajā pusē 3D režīmā.

**UZMANĪBU**

- Skatoties 3D saturu televizorā, iespējams, nedarbosies dažas izvēlnes.
- Ja 3D efekts tiek izmantots ar 2D avotu, 3D, iespējams, nedarbosies.
- Pārslēdzot DTV kanālus vai ievades avotu, 3D attēlveidošanas režīms tiek atspējots automātiski.
- Skatoties 2D DTV attēlus 3D attēlveidošanas režīmā, ekrāna skats, iespējams, nebūs pareizs.
- 3D efektu var skatīt, ja 3D režīms ir izvēlēts atbilstoši televizoram pienākošajam 3D ievades signālam.
- \*.mpo failiem (3D kameras failiem) 3D attēlveidošanas režīms tiek iespējots automātiski.
- Dažas datoru grafikas kartes nespēj pareizi atveidot 3D.

**UZMANĪBU**

\* Paredzēts LCD TV/LED LCD TV

- Atlasot 3D režīmu, barošanas indikators tiek automātiski izslēgts.
- Skatoties 3D attēlveidošanu, video/audio iestatījumus nevar pielāgot ar izvēlnes palīdzību.
- Opcijas Standarta → Kino → Spēle var izvēlēties tikai ar tālvadības pults pogu **AV MODE** (AV REŽĪMS). **AV režīms** tiek iestatīts kā **Standarta**, demonstrējot 3D saturu.
- Ja vēlaties atskaņot fona mūziku, izmantojot \*.mpo failu (3D kameras failu), fona mūzikas satura ceļu iepriekš ir jāiestata pilnizmēra fotoattēlu skatīšanās ekrānā, kas nav \*.mpo fails (3D kameras fails).
- Pārejot 3D režīmā, attēla režīms tiek iestatīts kā Standarta, bet funkcija Enerģijas taupīšana tiek izslēgta.

# IZKLAIDE

## Savienojums ar vadu tīklu

(Atkarīgs no modeļa)

Pievienojiet televizoru lokālajam tīklam (LAN), izmantojot LAN portu, kā redzams attēlā, un izpildiet tīkla iestatījumus.

Ja ir pieejami gan vadu, gan bezvadu tīkli, ieteicamā metode ir vadu savienojums.

Pēc fiziskā savienojuma izveides dažos mājas tīklos, iespējams, televizorā jānoregulē tīkla iestatījumi. Vairumam mājas tīklu televizors pievienosies automātiski bez jebkādu korekciju veikšanas.

Lai uzzinātu vairāk, sazinieties ar interneta pakalpojumu sniedzēju vai skatiet maršrutētāja rokasgrāmatu.

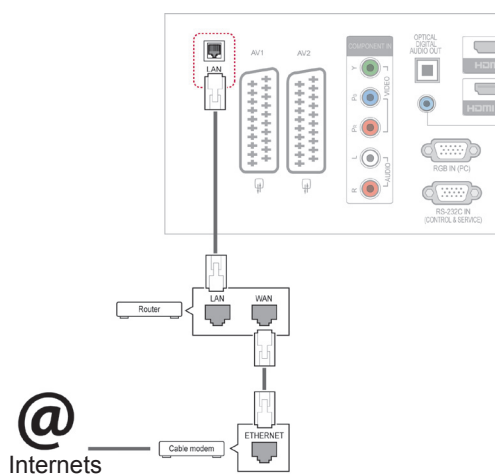

### ! UZMANĪBU!

- Nepievienojiet LAN portam modulāru tālruņa kabeli.
- Tā kā pastāv vairākas savienojuma metodes, lūdzu, izpildiet sava tālsakaru vai interneta pakalpojuma sniedzēja instrukcijas.

Lai veiktu tīkla iestatījumus, rīkojieties, kā aprakstīts tālāk. (Pat tad, ja televizors jau ir automātiski izveidojis savienojumu, atkārtota iestatīšanas palaišana nenodarīs neko kaitīgu.)

- 1 Lai atvērtu galvenās izvēlnes, nospiediet **Home** (Sākums).
- 2 Spiediet navigācijas pogas, lai ritinātu uz izvēlni **IESTATĪŠANA**, un nospiediet **OK** (LABI).
- 3 Spiediet navigācijas pogas, lai ritinātu uz izvēlni **TĪKLS**, un nospiediet **OK** (LABI).
- 4 Spiediet navigācijas pogas, lai atlasītu **Tīkla iestatīšana**, un nospiediet **OK** (LABI).
- 5 Ja ir pievienots gan vadu tīkls, gan bezvadu tīkls, spiediet navigācijas pogas, lai izvēlētos **Vadu**, un nospiediet **OK** (Labi).
- 6 Ja esat jau iestatījis opciju Tīkla iestatīšana, izvēlieties **Atiestatīšana**. Pašreizējie savienojuma iestatījumi tiek aizstāti ar jaunajiem.
- 7 Izvēlieties **Automātiski IP iestatījumi** vai **Manuāli IP iestatījumi**.
  - Ja atlasāt **Manuāli IP iestatījumi**, spiediet navigācijas vai ciparu pogas. IP adreses būs jāievada manuāli.
  - **Automātiski IP iestatījumi**: izvēlieties, ja lokālajam tīklam ar vadu savienojumu ir pievienots DHCP serveris (maršrutētājs); televizoram automātiski tiks piešķirta IP adrese. Ja izmantojat platjoslas maršrutētāju vai platjoslas modemu, kuram ir DHCP (Dynamic Host Configuration Protocol - dinamiskais resursdatora konfigurācijas protokols) servera funkcija. IP adrese tiks noteikta automātiski.
- 8 Ja esat pabeidzis, nospiediet **EXIT** (IZIET).

## ! PIEZĪME

- Ja vēlaties izmantot internetu tieši televizorā, platjoslas interneta savienojumam vienmēr ir jābūt ieslēgtam.
- Ja nevarat piekļūt internetam, datorā pārbaudiet tīkla apstākļus.
- Ja izmantojat opciju **Tīkla iestatīšana**, pārbaudiet LAN kabeli vai pārbaudiet, vai maršrutētājam ir ieslēgts DHCP.
- Ja neizpildāt tīkla iestatījumus pilnībā, tīkls var nedarboties pareizi.

### Padomi par tīkla iestatīšanu

- Ar šo televizoru izmantojiet standarta LAN kabeli. Cat5 vai labāku ar RJ45 savienotāju.
- Daudzas tīkla savienojuma problēmas, kas rodas iestatīšanas laikā, bieži var novērst, atiestatot maršrutētāju vai modemu. Pēc atskaņotāja pievienošanas mājas tīklam ātri izslēdziet barošanu un/vai atvienojiet strāvas kabeli no mājas tīkla maršrutētāja vai kabelmodema. Pēc tam atkal ieslēdziet un/vai pievienojiet strāvas kabeli.
- Atkarībā no interneta pakalpojumu sniedzēja (IPS) ierīču skaits, kas var saņemt interneta pakalpojumus, var būt ierobežots saskaņā ar pakalpojuma sniegšanas noteikumiem. Lai iegūtu sīkāku informāciju, sazinieties ar savu IPS.
- LG neuzņemas atbildību par televizora un/vai interneta savienojuma funkcijas traucējumiem, ko izraisa sakaru kļūdas vai traucējumi, kas saistīti ar platjoslas interneta savienojumu vai citām pievienotajām ierīcēm.
- LG neuzņemas atbildību par jūsu interneta savienojuma problēmām.
- Iespējams, daļa satura, kas ir pieejams, izmantojot tīkla savienojumu, nav saderīga ar televizoru. Ja jums ir jautājumi par šāda veida saturu, lūdzu, sazinieties ar šī satura izstrādātāju.
- Ja tīkla savienojuma ātrums neatbilst tā izmantotā satura prasībām, kuram piekļūstat, rezultāti var nebūt cerētie.
- Dažas darbības internetā var nebūt iespējamas tā interneta pakalpojumu sniedzēja (IPS) noteikto ierobežojumu dēļ, kas nodrošina platjoslas interneta savienojumu,
- Jebkādi maksājumi IPS, tai skaitā un ne tikai savienojuma maksa, ir jūsu atbildība.
- Savienojumam ar šo televizoru ir nepieciešams 10 Base-T vai 100 Base-TX LAN ports, ja tiek

izmantots vadu savienojums. Ja jūsu interneta pakalpojums neparedz šādu savienojumu, jūs nevarēsiet pievienot televizoru.

- Lai izmantotu DSL pakalpojumu, ir nepieciešams DSL modems, un, lai izmantotu kabelmodema pakalpojumu, ir vajadzīgs kabelmodems. Atkarībā no piekļuves metodes un ar IPS noslēgtā abonenta līguma, iespējams, nevarēsiet izmantot šī televizora interneta savienojuma funkciju, kā arī var būt ierobežots vienlaikus pievienojamo ierīču skaits. (Ja jūsu IPS ļauj abonementam izmantot tikai vienu ierīci, šo ierīci, iespējams, nevarēs pievienot, ja jau ir pievienots dators.)
- Iespējams, nebūs atļauta maršrutētāja lietošana vai tā izmantošana būs ierobežota atkarībā no IPS noteiktās politikas un ierobežojumiem. Lai iegūtu sīkāku informāciju, sazinieties tieši ar savu IPS.

## Tīkla statuss

- 1 Lai atvērtu galvenās izvēlnes, nospiediet **Home** (Sākums).
- 2 Spiediet navigācijas pogas, lai ritinātu uz izvēlni **NETWORK** (TĪKLS), un nospiediet **OK** (LABI).
- 3 Spiediet navigācijas pogas, lai atlasītu **Tīkla statuss**.
- 4 Lai pārbaudītu tīkla statusu, nospiediet **OK** (LABI).
- 5 Ja esat pabeidzis, nospiediet **EXIT** (IZIET).

Opcija	Apraksts
Iestatījums	Atgriešanās tīkla iestatījumu izvēlnē.
Pārbaude	Pašreizējā tīkla statusa pārbaude pēc tīkla iestatīšanas.
Aizvērt	Atgriešanās iepriekšējā izvēlnē.

## USB atmiņas ierīces pievienošana

Pievienojiet USB atmiņas ierīci, piemēram, USB zibatmiņu vai ārējo cieto disku, pie televizora un izmantojiet multivides funkcijas (skatiet "Failu pārlūkošana", kas atrodama lpp.56).  
Pievienojiet USB zibatmiņu vai USB atmiņas karšu lasītāju pie televizora, kā redzams attēlā. Tiek atvērts ekrāns Mana multivide.

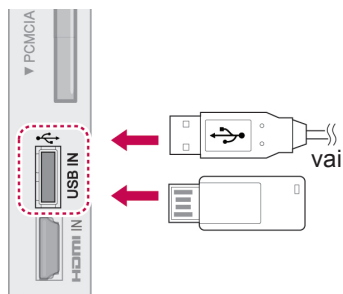

Lai atvienotu USB atmiņas ierīci, noteikti pārtrauciet savienojumu pareizi, lai nesabojātu televizoru vai failus.

- 1 Lai atvērtu ātrās izvēlnes, nospiediet **Q.MENU**.
- 2 Spiediet navigācijas pogas, lai ritinātu uz izvēlni **USB ierīce**, un nospiediet **OK** (LABI).
- 3 Spiediet navigācijas pogas, lai ritinātu uz izvēlni **Notemēt**, un nospiediet **OK** (LABI).
- 4 Atvienojiet USB atmiņas ierīci tikai tad, ja ziņojumā ir norādīts, ka to ir droši atvienot.



### UZMANĪBU!

- Ja USB atmiņas ierīce ir pievienota televizoram, neizslēdziet televizoru un nenoņemiet USB atmiņas ierīci, jo tādējādi varat zaudēt datus vai sabojāt USB atmiņas ierīci.
- Regulāri veiciet USB atmiņas ierīcē glabāto failu dublēšanu, jo šos failus iespējams zaudēt vai sabojāt, un to garantija var nesegt.

### Padomi par USB atmiņas ierīču izmantošanu

- Atpazīta tiek tikai USB atmiņas ierīce.
- Ja USB ierīce pievienota, izmantojot USB pieslēgvietu, ierīce nav atpazīstama.
- USB uzglabāšanas ierīce, kas izmanto automātiskās atpazīšanas programmu, var nebūt atpazīstama.
- USB uzglabāšanas ierīce, kas izmanto pati savu dzini, var nebūt atpazīstama.
- USB datu glabāšanas ierīces atpazīšanas ātrums ir atkarīgs no ierīces.
- Lūdzu, neizslēdziet TV un neatvienojiet USB ierīci laikā, kad darbojas pievienotā USB ierīce. Ja šāda ierīce nejauši tiek noņemta vai atvienota, iespējams bojāt saglabātās datus vai USB ierīci.
- Lūdzu, nepievienojiet USB uzglabāšanas ierīci, kas ar datoru nedarbojas normāli. Ierīce var izraisīt nepareizu produkta darbību vai nespēju to atskaņot. Nekad neaizmirstiet, ka jāizmanto tikai tādas USB uzglabāšanas ierīces, kas satur normālus mūzikas, attēlu vai filmu failus.
- Lūdzu, izmantojiet tikai tādas USB uzglabāšanas ierīces, kas formatētas kā Windows operētājsistēmā ietilpstošā FAT32 failu sistēma vai NTFS failu sistēma. Gadījumā, ja uzglabāšanas ierīce formatēta kā cita Windows neatbalstīta utilitprogramma, tā var būt neatpazīstama.
- Lūdzu, pievienojiet strāvu USB datu glabāšanas ierīcei (virs 0,5 A), kurai ir nepieciešams ārējais barošanas avots. Pretējā gadījumā ierīci var neatpazīt.
- Lūdzu, pievienojiet USB uzglabāšanas ierīci ar kabeli, ko nodrošinājis ierīces ražotājs.
- Iespējams, USB atmiņas ierīcē esošie dati netiks atpazīti.
- USB atmiņas ierīces failu pielāgošanas metode ir līdzīga kā Windows XP un faila nosaukums spēj atpazīt līdz pat 100 angļu rakstzīmēm.
- Noteikti dublējiet svarīgus datus, jo USB atmiņas ierīcē uzglabātie dati var tikt bojāti. Mēs nebūsim atbildīgi par jebkādu datu zudumu.
- Ja USB HDD nav ārējā barošanas avota, USB ierīci var neatpazīt. Tādēļ noteikti pievienojiet ārēju barošanas avotu.
  - Lūdzu, ārējam enerģijas avotam pieslēdzieties ar barošanas adapteru. Mēs negarantējam ārēju barošanas avotu USB kabelim.

- Ja USB atmiņas ierīcei ir vairāki iedalījumi vai ja izmantojat USB vairāku karšu lasītāju, varat izmantot līdz 4 iedalījumiem vai USB atmiņas ierīcēm.
- Ja USB atmiņas ierīce ir pievienota USB vairāku karšu lasītājam, tā sējuma datus var nenoteikt.
- Ja USB atmiņas ierīce nedarbojas pareizi, atvienojiet to un pievienojiet vēlreiz.
- Ātrums, ar kādu tiek noteikta USB atmiņas ierīce, dažādām ierīcēm atšķiras.
- Ja gaidstāves režīmā tiek pievienots USB, noteikts cietais disks tiks automātiski ielādēts, kad tiks ieslēgts televizors.
- Ieteicamā ietilpība USB ārējam cietajam diskam ir 1 TB vai mazāk, USB atmiņai — 32 GB vai mazāk.
- Jebkura ierīce, kuras ietilpība ir lielāka nekā ieteicamā, var nedarboties pareizi.
- Ja USB ārējais cietais disks nedarbojas ar funkciju Enerģijas taupīšana, izslēdziet to un vēlreiz ieslēdziet, lai tas darbotos pareizi.
- Tiek atbalstītas arī USB atmiņas ierīces, kuru versija ir vecāka par USB 2.0. Filmu sarakstā tās var nedarboties pareizi.
- Vienā mapē tiek atpazītas ne vairāk kā 999 mapes vai faili.

## Failu pārlūkošana

Atveriet fotoattēlus, mūzikas failus vai Filmu failu (Izņemot modeļus 50PV250N, 50PT250N) sarakstus un pārlūkojiet failus.

- 1 Pievienojiet USB atmiņas ierīci.
- 2 Nospiediet **Home** (Sākums), lai ritinātu uz galvenajām izvēlnēm.
- 3 Spiediet navigācijas pogas, lai ritinātu uz izvēlni **Mana multivide**, un nospiediet **OK** (LABI).
- 4 Spiediet navigācijas pogas, lai ritinātu uz izvēlni **FOTOATT. SARAKSTS, MŪZIKAS SAR.** vai **FILMU SARAKSTS** (Izņemot modeļus 50PV250N, 50PT250N), un nospiediet **OK** (LABI).

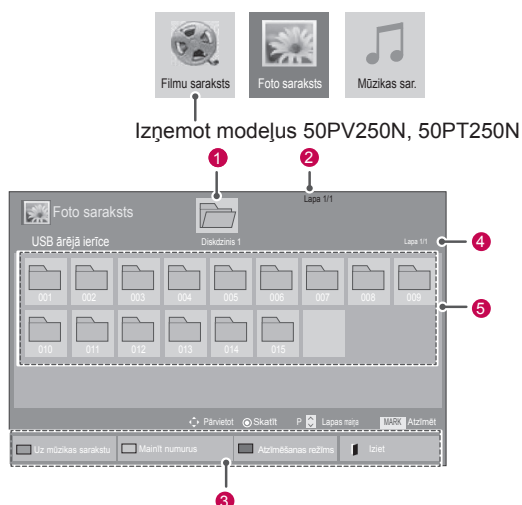

Nr.	Apraksts
1	Pārvietojas uz augšējā līmeņa datni
2	Pašreizējā lapa/kopējais lapu skaits
3	Atbilstošās tālvadības pults pogas
4	Pašreizējā lapa/kopējais lapu skaits mapē, nospiežot 1
5	Saturs mapē, nospiežot 1
Poga	Apraksts
Zaļā poga	Atkārtoti spiediet zaļo pogu, lai pārietu uz <b>Fotoatt. saraksts</b> -> <b>Mūzikas sar.</b> , <b>Mūzikas sar.</b> -> <b>Filmu saraksts</b> vai <b>Filmu saraksts</b> -> <b>Fotoatt. saraksts</b> . (Izņemot modeļus 50PV250N, 50PT250N)  Atkārtoti spiediet zaļo pogu, lai pārietu uz <b>Fotoatt. saraksts</b> -> <b>Mūzikas sar.</b> vai <b>Mūzikas sar.</b> -> <b>Fotoatt. saraksts</b> . (Tikai modeļiem 50PV250N, 50PT250N)
Dzeltenā poga	Veids, kā pārlūkot 5 lielus sīktēlus vai vienkāršo sarakstu.
Zilā poga	Pārveidošana uz atzīmēšanas režīmu.



Atbalstītais faila formāts

Tips	Atbalstītais faila formāts																				
<b>Filma</b> (Izņemot modeļus 50PV250N, 50PT250N)	<p>DAT,MPG,MPEG,VOB,AVI,DivX,MP4,MKV,TS,TRP,TP,ASF,WMV,FLV)</p> <p><b>Filmu formāts:</b> (*.mpg/*mpeg/*dat/*ts/*trp/*tp/*vob/*mp4/*mov/*mkv/*divx/*avi/*asf/*wmv/*flv/*avi(motion-jpeg)/*mp4(motion-jpeg)/*mkv(motion-jpeg))</p> <p><b>Video formāts:</b> DivX3.11, DivX4.12, DivX5.x, DivX6, Xvid1.00, Xvid1.01, Xvid1.02, Xvid1.03, Xvid1.10 beta-1/beta-2, Mpeg-1, Mpeg-2, Mpeg-4, H.264/AVC, VC1, JPEG, Sorenson H.263</p> <p><b>Audio formāts:</b> Dolby Digital, AAC, Mpeg, MP3, LPCM, HE-AAC, ADPCM, WMA</p> <p><b>Bitu pārraides ātrums:</b> no 32 kb/s līdz 320 kb/s (MP3)</p> <p><b>Ārējais subtitru formāts:</b> *.smi/*srt/*sub(MicroDVD,Subviewer1.0/2.0)/*.ass/*ssa/*.txt(TMPlayer)/*.psb(PowerDivX)</p> <p><b>Iekšējais subtitru formāts:</b> tikai XSUB (tas ir DivX6 tipa failos izmantotais subtitru formāts)</p>																				
<b>Fotoat-tēls</b>	JPEG																				
	<p>Pamata līnija : no 64 x 64 līdz 15360 x 8640 Progresīvais : no 64 x 64 līdz 1920 x 1440</p> <ul style="list-style-type: none"> <li>Iespējams atskaņot tikai JPEG datnes.</li> <li>Neatbalstīti faili tiek parādīti kā iepriekš noteiktas ikonas.</li> </ul>																				
	<b>Tikai 3D modeļiem</b>																				
		<table border="1"> <thead> <tr> <th></th> <th>Fails Paplašinājumi</th> <th>Vienība</th> <th>Profils</th> </tr> </thead> <tbody> <tr> <td>2D</td> <td>jpeg jpg jpe</td> <td>Atbalstītais faila formāts</td> <td> <ul style="list-style-type: none"> <li>SOF0: pamata līnija</li> <li>SOF1: paplašinātais secīgums</li> <li>SOF2: progresīvais</li> </ul> </td> </tr> <tr> <td></td> <td></td> <td>Fotoattēla lielums</td> <td> <ul style="list-style-type: none"> <li>Min.: 64 x 64</li> <li>Maks. parastais tips: 15 360 (platum) x 8640 (augstums)</li> <li>Progresīvais tips: 1920 (platum) x 1440 (augstums)</li> </ul> </td> </tr> <tr> <td>3D</td> <td>mpo</td> <td>Atbalstītais faila formāts</td> <td>mpo</td> </tr> <tr> <td></td> <td></td> <td>fotoattēla lielums</td> <td> <ul style="list-style-type: none"> <li>4:3 izmēri: 3648 x 2736, 2592 x 1944, 2048 x 1536</li> <li>3:2 izmēri: 3648 x 2432</li> </ul> </td> </tr> </tbody> </table>		Fails Paplašinājumi	Vienība	Profils	2D	jpeg jpg jpe	Atbalstītais faila formāts	<ul style="list-style-type: none"> <li>SOF0: pamata līnija</li> <li>SOF1: paplašinātais secīgums</li> <li>SOF2: progresīvais</li> </ul>			Fotoattēla lielums	<ul style="list-style-type: none"> <li>Min.: 64 x 64</li> <li>Maks. parastais tips: 15 360 (platum) x 8640 (augstums)</li> <li>Progresīvais tips: 1920 (platum) x 1440 (augstums)</li> </ul>	3D	mpo	Atbalstītais faila formāts	mpo			fotoattēla lielums
	Fails Paplašinājumi	Vienība	Profils																		
2D	jpeg jpg jpe	Atbalstītais faila formāts	<ul style="list-style-type: none"> <li>SOF0: pamata līnija</li> <li>SOF1: paplašinātais secīgums</li> <li>SOF2: progresīvais</li> </ul>																		
		Fotoattēla lielums	<ul style="list-style-type: none"> <li>Min.: 64 x 64</li> <li>Maks. parastais tips: 15 360 (platum) x 8640 (augstums)</li> <li>Progresīvais tips: 1920 (platum) x 1440 (augstums)</li> </ul>																		
3D	mpo	Atbalstītais faila formāts	mpo																		
		fotoattēla lielums	<ul style="list-style-type: none"> <li>4:3 izmēri: 3648 x 2736, 2592 x 1944, 2048 x 1536</li> <li>3:2 izmēri: 3648 x 2432</li> </ul>																		
<b>Mūzika</b>	<p>MP3</p> <p>Bitu pārraides ātrums no 32 līdz 320</p> <ul style="list-style-type: none"> <li>Izvēšanas ātrums MPEG1 3. slānis: 32 kHz, 44,1 kHz, 48 kHz.</li> <li>Izvēšanas ātrums MPEG2 3. slānis: 16 kHz, 22,05 kHz, 24 kHz</li> <li>Izvēšanas ātrums MPEG2.5 3. slānis : 8 kHz, 11,025 kHz, 12 kHz</li> </ul>																				

Filmu skatīšanās

(Izņemot modeļus 50PV250N, 50PT250N)

Demonstrējiet videofailus televizorā. Šis televizors rāda visus USB atmiņas ierīcē saglabātos vai datora mapē koplietotos videofailus.

- 1 Spiediet navigācijas pogas, lai ritinātu uz izvēlni **Mana multivide**, un nospiediet **OK** (LABI).
- 2 Spiediet navigācijas pogas, lai ritinātu uz izvēlni **Mūzikas sar.**, un nospiediet **OK** (LABI).
- 3 Izvēlieties **Diskdzinis 1**, lai atvērtu pievienoto USB atmiņas ierīci.
- 4 Spiediet navigācijas pogas, lai ritinātu uz vēlamo mapi, un nospiediet **OK** (Labi).
- 5 Spiediet navigācijas pogas, lai ritinātu uz vēlamo failu, un nospiediet **OK** (Labi).

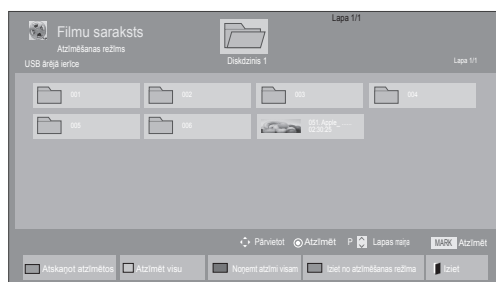
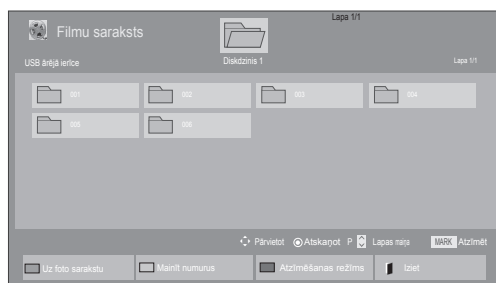



Izvēlne	Apraksts
<b>Atskaņot atzīmētos</b>	Atskaņot izvēlēto filmas failu. Kad šī filmas faila atskaņošana beidzas, automātiski sākas nākamā iezīmētā faila atskaņošana.
<b>Atzīmēt visu</b>	Atlasīt visus ekrānā redzamos filmu failus.
<b>Noņemt atzīmēto visu</b>	Noņemt atlasīto visiem atzīmētajiem filmu failiem.
<b>Iziet no atzīmēšanas režīma</b>	Iziet no atzīmēšanas režīma.

Latviešu





## 6 Atskaņojiet filmu.

**! PIEZĪME**

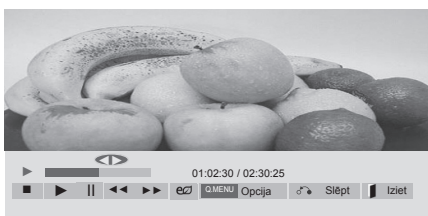
- Neatbalstītie faili tiek parādīti tikai ar priekšskatījuma attēla ikonu .
- Standartiem neatbilstoši faili tiek parādīti bitkartes formā .

## 7 Atskaņojiet failus, izmantojot tālāk minētās pogas.



Poga	Apraksts
	Atskaņošanas pārtraukšana
	Video demonstrēšana
	Atskaņošanas pauzēšana vai atsākšana
	Meklēšana atpakaļ failā
	Meklēšana uz priekšu failā
<b>Home (Sākums) vai Q.MENU</b>	Atveriet izvēlni <b>Opcija</b> .
<b>BACK (ATPAKAĻ)</b>	Izvēlnes slēpšana pilnizmēra ekrānā.
<b>EXIT (IZIET)</b>	Atgriezieties izvēlnē <b>Filmu saraksts</b> .
<b>&lt; vai &gt;</b>	Atskaņošanas laikā tiek izlaistas noteiktas faila vietas. Noteiktās vietas laiks būs redzams statusa joslā. Dažos failos funkcija var nedarboties pareizi.
<b>ENERGY SAVING (ENERĢIJAS TAUPĪŠANA)</b>	Vairākkārt nospiediet pogu <b>ENERĢIJAS TAUPĪŠANA</b> , lai palielinātu ekrāna spilgtumu.
<b>AV MODE (AV REŽĪMS)</b>	Atkārtoti spiediet pogu <b>AV MODE (AV REŽĪMS)</b> , lai izvēlētos nepieciešamo avotu.

**Padomi par videofailu demonstrēšanu**

- Daži lietotāja veidoti subtitri var nedarboties pareizi.
- Subtitros dažas īpašas rakstzīmes netiek atbalstītas.
- HTML tagi subtitros netiek atbalstīti.
- Subtitri neatbalstītajās valodās nav pieejami.
- Mainot audiovalodu, ekrānam var būt īslaicīgi traucējumi (attēlu apstāšanās, ātrāka atskaņošana utt.).
- Bojāts filmas fails, iespējams, netiks atskaņots pareizi vai dažas atskaņotāja funkcijas nebūs pieejamas.
- Filmas fails, kas izveidots ar dažiem kodētājiem, iespējams, netiks atskaņots pareizi.
- Ja ierakstītās datnes video un audio struktūras nav nodalītas, tiek atskaņots vai nu video, vai audio.
- Tiek atbalstīti HD video ar maksimums 1920x1080@25/30P vai 1280x720@50/60P, atkarībā no kadra
- Video ar izšķirtspēju, kas ir augstāka par 1920x1080@25/30P vai 1280x720@50/60P, var nedarboties pareizi atkarībā no kadra.
- Filmas fails, kas nepieder pie norādītajiem tipiem vai formātiem, iespējams, nedarbosies pareizi.
- Atskaņojamā filmas faila maksimālais bitu pārraides ātrums ir 20 Mbps. (Tikai Motion JPEG : 10 Mbps)
- Mēs negarantējam nevainojamu atskaņošanas kvalitāti profiliem, kas ir kodēti līmenim 4.1 vai augstākam līmenim H.264/AVC standartā.
- DTS audiokodeks netiek atbalstīts.
- Filmu failiem, kuru faila lielums pārsniedz 30 GB, netiek atbalstīta atskaņošana. Faila lieluma ierobežojums atkarīgs no šifrēšanas vides.
- DivX filmas failam un subtitru failam jāatrodas vienā mapē.
- Videofaila nosaukumam un tā subtitru faila nosaukumam jābūt vienādiem, lai tie tiktu parādīti.
- Video atskaņošana, izmantojot USB savienojumu, kas neatbalsta lielu ātrumu, var nedarboties pareizi.
- Failus, kas kodēti ar GMC (globālās kustības kompensāciju – Global Motion Compensation), nevar atskaņot.
- Skatoties filmas ar funkciju Filmu saraksts, varat pielāgot attēlu, izmantojot pogas Energy Saving (Enerģijas taupīšana) un AV Mode (AV režīms). Lietotāja iestatne katram attēlu režīmam nedarbojas.

Video opcijas

- 1 Nospiediet **Q. MENU**, lai atvērtu **uznirstošās** izvēlnes.
- 2 Nospiediet navigācijas pogas, lai ritinātu uz izvēlni **lestatīt video demonstrēšanu, lestatīt video** vai **lestatīt audio**, un nospiediet **OK (LABI)**.

**! PIEZĪME**

- Opciju vērtības, kas izmainītas izvēlnē **Filmu saraksts**, neietekmē izvēlņu **Fotoatt. saraksts** un **Mūzikas sar.** vērtības.
- Opciju vērtības, kas izmainītas **Foto sarakstā** vai **Mūzikas sarakstā**, analogiski mainīsies gan **Foto sarakstā**, gan **Mūzikas sarakstā**, bet nemainīsies **Filmu sarakstā**.
- Atsākot pēc apturēšanas videofaila atskaņošanu, skatīšanos varēs turpināt no vietas, kur tā tika pārtraukta.

Ja izvēlaties **lestatīt video demonstrēšanu**, rīkojieties, kā aprakstīts tālāk.

- 1 Spiediet navigācijas pogas, lai ritinātu uz un atvērtu izvēlnes **Attēla lielums**, **Audio valoda**, **Subtitru valoda** vai **Atkārtot**.
- 2 Spiediet navigācijas pogas, lai ritinātu uz atbilstošajām korekcijām, kas jāveic.

Izvēlne	Apraksts
<b>Attēla lielums</b>	Vēlamā attēla formāta izvēle filmas demonstrēšanas laikā.
<b>Audiovaloda</b>	Audiovalodu grupas maiņa filmas demonstrēšanas laikā. Failus ar vienu audioierakstu nevar izvēlēties.
<b>Subtitru valoda</b>	Subtitru ieslēgšana/izslēgšana.
<b>Valoda</b>	Aktivizēta SMI subtitriem un var izvēlēties subtitru valodu.
<b>Kodu lap-puse</b>	Var izvēlēties subtitru fontu. Pēc noklusējuma titros tiks izmantots tāds pats fonts kā kopējās izvēlnēs.

<b>Sinhr.</b>	Subtitru sinhronizācijas laika regulēšana no -10 sekundēm ~ +10 sekundēm ar 0,5 sekunžu iedaļu filmu demonstrēšanas laikā.
<b>Pozīcija</b>	Subtitru pārvietošana augšup vai leju filmas demonstrēšanas laikā.
<b>Izmēri</b>	Vēlamo subtitru izmēru izvēle filmas demonstrēšanas laikā.
<b>Atkārtot</b>	Filmas demonstrēšanas atkārtotās funkcijas ieslēgšana/izslēgšana. Ja tā būs aktivizēta, mapē esošais fails tiks atskaņots atkārtoti. Pat tad, ja atkārtotā atskaņošana tiek izslēgta, atskaņošana var darboties, ja faila nosaukums ir līdzīgs iepriekšējam.

Subtitru valoda	Atbalstītās valodas
<b>Latīņu1</b>	Angļu, spāņu, franču, vācu, itāļu, zviedru, somu, holandiešu, portugāļu, dāņu, rumāņu, norvēģu, albāņu, gēlu, velsiešu, īru, kataloniešu, valensiešu
<b>Latīņu2</b>	Bosniešu, poļu, horvātu, čehu, slovēņu, slovaku, serbu, ungāru
<b>Latīņu4</b>	Igauņu, latviešu, lietuviešu
<b>Kirilicas</b>	Bulgāru, maķedoniešu, krievu, ukraiņu, kazahu
<b>Greek (Grieķu)</b>	Greek (Grieķu)
<b>Turku</b>	Turku

**! PIEZĪME**

- Subtitru failā ir atbalstīti tikai 10 000 sinhronie bloki.
- Demonstrējot video, varat pielāgot attēla lielumu, nospiežot pogu **ATTIECĪBA**.

Ja izvēlaties **lestatīt video**, rīkojieties, kā aprakstīts tālāk.

- 1 Spiediet navigācijas pogas, lai ritinātu uz atbilstošajām korekcijām, kas jāveic. (lpp.68)

Ja izvēlaties **lestatīt audio**, rīkojieties, kā aprakstīts tālāk.

- 1 Nospiediet navigācijas pogu, lai ritinātu uz un atvērtu izvēlni **Skaņas režīms, Automātisks skaļums, Skaidra balss II vai Balanss**.
- 2 Spiediet navigācijas pogas, lai ritinātu uz atbilstošajām korekcijām, kas jāveic. (lpp.73)

- 5 Spiediet navigācijas pogas, lai ritinātu uz vēlamo failu, un nospiediet **OK** (Labi).



Izvēlne	Apraksts
<b>Skatīt atzīmēto</b>	Parādīt atlasīto fotoattēla failu.
<b>Atzīmēt visu</b>	Atzīmēt ekrānā visus fotoattēlu failus.
<b>Noņemt atzīmi visam</b>	Atzīmes noņemšana visiem atzīmētajiem fotoattēlu failiem.
<b>Iziet no atzīmēšanas režīma</b>	Iziet no atzīmēšanas režīma.

- 6 Skatiet fotoattēlus.

## Fotoattēlu skatīšanās

Skatiet USB atmiņas ierīcē vai datora koplietotā mapē glabātos failus, izmantojot tīkla savienojumu. Ekrāna attēlojums atšķirsies atbilstoši modelim.

- 1 Spiediet navigācijas pogas, lai ritinātu uz izvēlni **Mana multivide**, un nospiediet **OK** (LABI).
- 2 Spiediet navigācijas pogas, lai ritinātu uz izvēlni **Fotoattēlu saraksts**, un nospiediet **OK** (LABI).
- 3 Spiediet navigācijas pogas, lai atlasītu **Diskdzinis 1**, tādējādi atverot pievienoto USB atmiņas ierīci.
- 4 Spiediet navigācijas pogas, lai ritinātu uz vēlamo mapi, un nospiediet **OK** (Labi).



### PIEZĪME

- Neatbalstītie faili tiek parādīti tikai ar priekšskatījuma attēla ikonu
- Standartiem neatbilstoši faili tiek parādīti bitkartes formā

Fotoattēlu opciju izmantošana

Fotoattēlu skaitīšanai izmantojiet tālāk minētās opcijas.



Opcijas

Izvēlēto fotoattēlu skaits

Opcija	Apraksts
<b>Slaidrāde</b>	Izvēlēto fotoattēlu slaidrādes palaišana vai pārtraukšana. Ja neviens fotoattēls nav izvēlēts, visi pašreizējā mapē saglabātie fotoattēli tiek rādīti slaidrādē. Lai iestatītu slaidrādes ātrumu, izvēlieties <b>Opcija</b> .
<b>Fona mūz.</b>	Fona mūzikas ieslēgšana un izslēgšana. Lai iestatītu fona mūzikas mapi, izvēlieties <b>Opcija</b> . Varat pielāgot izvēlni <b>Opcija</b> , izmantojot tālvadības pults pogu Q.MENU vai Home (Sākums).
<b>↻ (Pagriez)</b>	Fotoattēlu griešana pulkstenrādītāju kustības virzienā (90°, 180°, 270°, 360°). <b>! PIEZĪME</b> <ul style="list-style-type: none"> <li>Atbalstītie fotoattēla izmēri ir ierobežoti. Ja pagrieztā platuma izšķirtspēja ir lielāka nekā atbalstītie izšķirtspējas izmēri, jūs nevarat pagriezt fotoattēlu.</li> </ul>
<b>Q</b>	Skatiet fotoattēlus, veicot to tālumaīņu par 2 vai 4 reizēm.
<b>ENERGY SAVING (ENERĢIJAS TAUPĪŠANA)</b>	Vairākkārt spiediet pogu <b>ENERGY SAVING (ENERĢIJAS TAUPĪŠANA)</b> , lai mainītu ekrāna spilgtumu.

<b>Opcija</b>	<ul style="list-style-type: none"> <li><b>Slaidu ātrums:</b> slaidrādes ātruma izvēle (<b>Ātrs, Vidējs, Lēns</b>).</li> <li><b>Fon. mūz.:</b> mūzikas mapes izvēle fona mūzikai.</li> </ul> <div style="border: 1px solid black; padding: 5px; margin-top: 10px;"> <p><b>! PIEZĪME</b></p> <ul style="list-style-type: none"> <li>Fona mūzikas atskaņošanas laikā mūzikas mapi nevar mainīt.</li> <li>Varat izvēlēties tikai MP3 mapi, kas ir saglabāta ierīcē, no kuras tiek rādīts fotoattēls.</li> </ul> </div>
<b>Slēpt</b>	Opciju loga slēpšana. Lai atvērtu opcijas, nospiediet <b>OK (LABI)</b> .
<b>EXIT (IZIET)</b>	Atgriezieties izvēlnē <b>Fotoatt. saraksts</b> .

Fotoattēlu opcijas

- Nospiediet **Q. MENU** vai **Home** (Sākums), lai atvērtu izvēlni **Option** (Opcija).
- Spiediet navigācijas pogas, lai ritinātu uz izvēlni **Iestatīt foto skatīšanu**, **Iestatīt video** vai **Iestatīt audio**, un nospiediet **OK (LABI)**.

**! PIEZĪME**

- Opciju vērtības, kas izmainītas izvēlnē **Filmu saraksts**, neietekmē izvēlni **Fotoatt. saraksts** un **Mūzikas sar.** vērtības.
- Opciju vērtības, kas izmainītas izvēlnē **Fotoatt. saraksts** un **Mūzikas sar.**, tiek mainītas arī izvēlnē **Fotoatt. saraksts** un **Mūzikas sar.**, izņemot izvēlni **Filmu saraksts**.

Ja izvēlaties **Iestatīt foto skatīšanu**, rīkojieties, kā aprakstīts tālāk.

- Spiediet navigācijas pogas, lai ritinātu un izvēlētos izvēlni **Slaidu ātrums** vai **Fon.mūz.**
- Spiediet navigācijas pogas, lai ritinātu uz atbilstošu korekciju veikšanu.

Ja jūs izvēlaties **lestatīt video**, rīkojieties, kā aprakstīts tālāk.

- 1 Spiediet navigācijas pogas, lai ritinātu uz atbilstošajām korekcijām, kas jāveic. (lpp.68)

Ja izvēlaties **lestatīt audio**, rīkojieties, kā aprakstīts tālāk.

- 1 Nospiediet navigācijas pogu, lai ritinātu uz un atvērtu izvēlni **Skaņas režīms, Automātisks skaļums, Skaidra balss II vai Balanss**.
- 2 Spiediet navigācijas pogas, lai ritinātu uz atbilstošajām korekcijām, kas jāveic. (lpp.73)

## Mūzikas klausīšanās

- 1 Spiediet navigācijas pogas, lai ritinātu uz izvēlni **Mana multivide**, un nospiediet **OK** (LABI).
- 2 Spiediet navigācijas pogas, lai ritinātu uz izvēlni **Mūzikas sar.**, un nospiediet **OK** (LABI).
- 3 Spiediet navigācijas pogas, lai atlasītu **Diskdzinis 1**, lai atvērtu pievienoto USB atmiņas ierīci.
- 4 Spiediet navigācijas pogas, lai ritinātu uz vēlamo mapi, un nospiediet **OK** (Labi).
- 5 Spiediet navigācijas pogas, lai ritinātu uz vēlamo failu, un nospiediet **OK** (Labi).

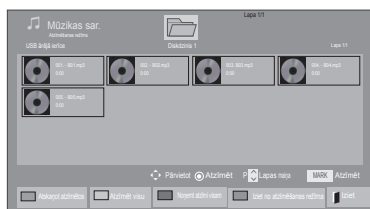
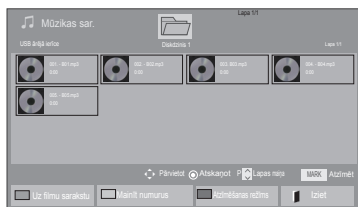

Izvēlne	Apraksts
<b>Atskaņot atzīmētos</b>	Parādīt atlasīto mūzikas failu.
<b>Atzīmēt visu</b>	Atzīmēt ekrānā visus mūzikas failus.
<b>Noņemt atzīmētiem visam</b>	Noņemt atlasītiem visiem atzīmētajiem mūzikas failiem.
<b>Iziet no atzīmēšanas režīma</b>	Iziet no atzīmēšanas režīma.

- 6 Atskaņojiet mūziku.

- 7 Atskaņojiet failus, izmantojot tālāk minētās pogas.

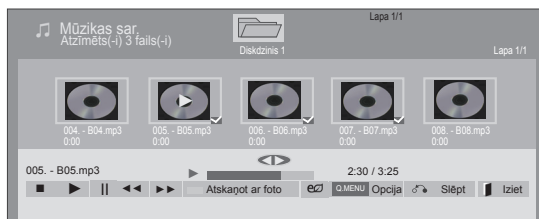











Poga	Apraksts
	Atskaņošanas pārtraukšana
	Mūzikas faila atskaņošana
	Atskaņošanas pauzēšana vai atsākšana
	Pāriešana pie nākamā faila
	Pāriešana pie iepriekšējā faila
	Atskaņošanas laikā Ja nospiedīsiet pogu  tiks atskaņots iepriekšējais mūzikas fails. Ja nospiedīsiet pogu  tiks atskaņots nākamais mūzikas fails.
Zaļā poga	Izvēlēto mūzikas failu atskaņošana un pāriešana uz <b>fotoattēlu sarakstu</b> .
<b>ENERGY SAVING (ENERGIJAS TAUPĪŠANA)</b>	Vairākkārt spiediet pogu <b>ENERGY SAVING (ENERGIJAS TAUPĪŠANA)</b> , lai mainītu ekrāna spilgtumu.
<b>Home (Sākums) vai Q.MENU</b>	Izvēlnes Opcija atvēršana.
<b>Slēpt</b>	Opciju loga slēpšana. Lai atvērtu opcijas, nospiediet <b>OK</b> (OK).
<b>EXIT (IZIET)</b>	Ja tiek nospiesta poga <b>EXIT (IZIET)</b> , kad redzams mūzikas atskaņotājs, tiek pārtraukta tikai mūzikas atskaņošana, bet ierīce netiek atgriezta parastā TV skatīšanās režīmā. Ja tiek nospiesta poga <b>EXIT (IZIET)</b> , kad mūzikas atskaņošana ir apturēta vai mūzikas atskaņotājs paslēpts, ierīce netiek atgriezta parastā TV skatīšanās režīmā.
<b>&lt; vai &gt;</b>	Izmantojot pogu <b>&lt; vai &gt;</b> atskaņošanas laikā, ekrānā var ieslēgt kursoru, kurš rādīs atskaņošanas gaitu.

### Padomi par mūzikas failu atskaņošanu

- Šī ierīce neatbalsta ar ID3 tagu iegultos MP3 failus.

## ! PIEZĪME

- Neatbalstītie faili tiek parādīti tikai ar priekšskatījuma attēla ikonu .
- Standartiem neatbilstoši faili tiek parādīti bitkartes formā .
- Bojātas vai nederīgas mūzikas vienības netiek atskaņotas, bet redzams atskaņošanas laiks 00:00.
- Mūzikas vienības, kas lejupielādētas no maksas pakalpojumiem ar autortiesību aizsardzību, nesāk atskaņot, bet atskaņošanas laika vietā parāda neatbilstošu informāciju.
- Nospiežot pogu OK (LABI) vai , ekrānsaudzētājs izslēdzas.
- Šajā režīmā ar pieejama arī tālvadības pults poga PLAY () (ATSKAŅOT), Pause () (Pauze), ,  un .
- Lai izvēlētos nākamo mūzikas failu, varat izmantot pogu , bet, lai izvēlētos iepriekšējo mūzikas failu, varat izmantot pogu .

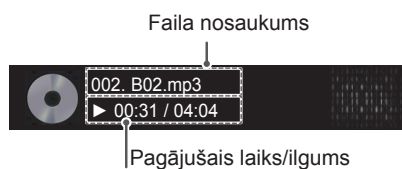

## Mūzikas opcijas

- 1 Nospiediet **Q. MENU**, lai atvērtu **uznirstošās** izvēlnes.
- 2 Nospiediet navigācijas pogas, lai ritinātu uz izvēlni **lestatīt audio atskaņošanu** vai **lestatīt audio**, un nospiediet **OK (LABI)**.

## ! PIEZĪME

- Opciju vērtības, kas izmainītas izvēlnē **Filmu saraksts**, neietekmē izvēlņu **Fotoatt. saraksts** un **Mūzikas sar.** vērtības.
- Opciju vērtības, kas izmainītas izvēlnē **Fotoatt. saraksts** un **Mūzikas saraksts**, tiek arī mainītas izvēlnē **Fotoatt. saraksts** un **Mūzikas sar.**, izņemot izvēlnes **Filmu saraksts** vērtības.

Ja izvēlaties **lestatīt audio atskaņošanu**, rīkojieties, kā aprakstīts tālāk.

- 1 Spiediet navigācijas pogas, ritinātu uz un atlasītu **Atkārtot** vai **Nejauši**.
- 2 Spiediet navigācijas pogas, lai ritinātu uz atbilstošajām korekcijām, kas jāveic.

Ja izvēlaties **lestatīt audio**, rīkojieties, kā aprakstīts tālāk.

- 1 Spiediet navigācijas pogu, lai ritinātu uz un izvēlētos izvēlni **Skaņas režīms**, **Automātisks skaļums**, **Skaidra balss II** vai **Balanss**.
- 2 Spiediet navigācijas pogas, ritinātu uz atbilstošajām korekcijām, kas jāveic.(lpp.73)

## DivX® pieprasījumuvideo pamācība (Izņemot modeļus 50PV250N, 50PT250N)

### DivX® pieprasījumuvideo reģistrācija

Lai atskatotu iegādāto vai iznomāto DivX® pieprasījumuvideo saturu, izmantojot ierīces 10 ciparu DivX reģistrācijas kodu, reģistrējiet ierīci vietnē [www.divx.com/vod](http://www.divx.com/vod).

- 1 Lai atvērtu galvenās izvēlnes, nospiediet **Home** (Sākums).
- 2 Spiediet navigācijas pogas, lai ritinātu uz izvēlni **MANA MULTIVIDE**, un nospiediet **OK** (LABI).
- 3 Nospiediet zilo pogu.
- 4 Spiediet navigācijas pogas, lai ritinātu uz izvēlni **DivX reģ. kods**, un nospiediet **OK** (LABI).
- 5 Skatiet sava televizora reģistrācijas kodu.
- 6 Ja esat pabeidzis, nospiediet **EXIT** (IZIET)  
Lai atgrieztos iepriekšējā izvēlnē, nospiediet **BACK** (ATPAKAĻ).

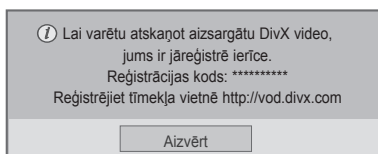

### ! PIEZĪME

- Tiek atbalstīti šādi filmu faili  
**Izšķirtspēja:** mazāka par 1920 x 1080 (P x A) pikseljiem  
**Kadru nomaiņas ātrums:** mazāks par 30 kadriem/sekundē (1920 x 1080), mazāks par 60 kadriem/sekundē (mazāks par 1280 x 720)
- Video kodeks : MPEG 1, MPEG 2, MPEG 4, H.264/AVC, DivX 3.11, DivX 4.12, DivX 5.x, DivX 6, Xvid 1.00, Xvid 1.01, Xvid 1.02, Xvid 1.03, Xvid 1.10-beta1, Xvid 1.10-beta2, JPEG, VC1, Sorenson H.263/H.264.

### DivX® pieprasījumuvideo reģistrācijas atcelšana

Izmantojot ierīces 8 ciparu DivX reģistrācijas atcelšanas kodu, atceliet ierīces reģistrāciju vietnē [www.divx.com/vod](http://www.divx.com/vod).

- 1 Lai atvērtu galvenās izvēlnes, nospiediet **Home** (Sākums).
- 2 Spiediet navigācijas pogas, lai ritinātu uz izvēlni **MANA MULTIVIDE**, un nospiediet **OK** (LABI).
- 3 Nospiediet zilo pogu.
- 4 Spiediet navigācijas pogas, lai ritinātu uz izvēlni **DivX reģistrācijas atcelšana**, un nospiediet **OK** (LABI).
- 5 Spiediet navigācijas pogas, lai izvēlētos **Jā**, ar kuru tiks veikts apstiprinājums.

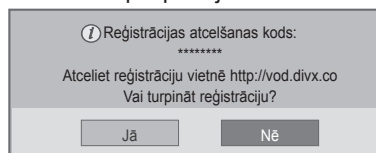

- 6 Ja esat pabeidzis, nospiediet **EXIT** (IZIET.)  
Lai atgrieztos iepriekšējā izvēlnē, nospiediet **BACK** (ATPAKAĻ).

### ! PIEZĪME

- Kad reģistrācija ir atcelta, lai skatītu DivX® pieprasījumuvideo saturu, ierīce ir jāreģistrē vēlreiz.



# TV IESTATĪJUMU PIELĀGOŠANA

## Galveno izvēlņu atvēršana

- 1 Lai atvērtu galvenās izvēlnes, nospiediet **Home** (Sākums).
- 2 Spiediet navigācijas pogas, lai ritinātu uz vienu no tālāk minētajām izvēlnēm, un pēc tam nospiediet **OK** (LABI).
- 3 Spiediet navigācijas pogas, lai ritinātu uz nepieciešamo iestatījumu vai opciju, un nospiediet **OK** (LABI).
- 4 Ja esat pabeidzis, nospiediet **EXIT** (IZIET).

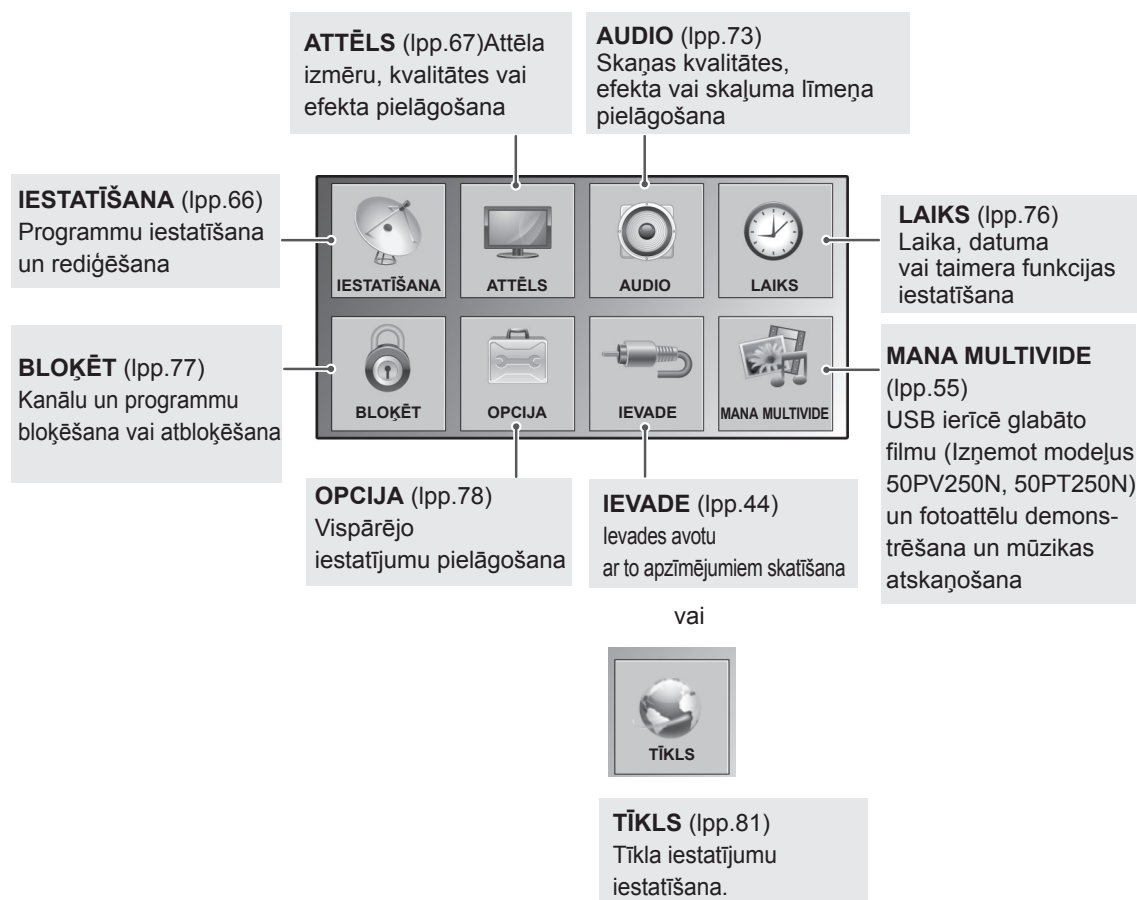

## Iestatījumu pielāgošana

### Izvēlnes IESTATĪŠANA iestatījumi

- Redzamais attēls var atšķirties no jūsu televizora.

- 1 Lai atvērtu galvenās izvēlnes, nospiediet **Home** (Sākums).
- 2 Spiediet navigācijas pogas, lai ritinātu uz izvēlni **IESTATĪŠANA**, un nospiediet **OK** (LABI).
- 3 Spiediet navigācijas pogas, lai ritinātu uz nepieciešamo iestatījumu vai opciju, un nospiediet **OK** (LABI).
  - Lai atgrieztos iepriekšējā līmenī, nospiediet **BACK** (ATPAKAĻ).
- 4 Ja esat pabeidzis, nospiediet **EXIT** (IZIET).

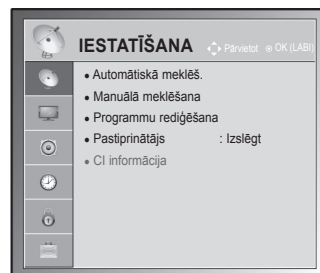

Tālāk aprakstīti pieejamie programmu iestatījumi.

Iestatījums	Apraksts
<b>Automātiskā meklēš.</b>	Visu pieejamo programmu meklēšana un saglabāšana, izmantojot antenas vai kabeļu ievades (lpp.31).
<b>Manuālā meklēšana</b>	Manuāla programmu meklēšana un saglabāšana (lpp.34).
<b>Programmu rediģēšana</b>	Programmu rediģēšana (lpp.36).
<b>Pastiprinātājs</b>	Optimizētā jutīguma iestatīšana, kas atkarīga no signāla uztveršanas (lpp.36).
<b>CI informācija</b>	Dažu šifrēto (maksas) pakalpojumu iespējošana skatīšanai. (lpp.38).
<b>Kabeļa DTV iestatīšana</b> (tikai kabeļu režīmā)	Iespējamo izvēļu skaits izvēlnē <b>Pakalpojuma operators</b> ir atkarīgs no katrā konkrētajā valstī darbojošos <b>pakalpojuma operatoru</b> skaita, tātad, ja valstī būs tikai viens <b>pakalpojuma operators</b> , šī izvēles funkcija būs neaktīva. Pēc <b>pakalpojuma operatora</b> maiņas tiks atvērts logs ar brīdinošu uzrakstu par to, ka, nospiežot pogu OK (LABI) vai izvēloties <b>Aizvērt</b> , kanālu karte tiks dzēsta, bet, izvēloties <b>JĀ</b> , tiks atvērts uznirstošais logs Automātiskā meklēš. (lpp.33)

## Izvēlnes ATTĒLS iestatījumi







- 1 Lai atvērtu galvenās izvēlnes, nospiediet **Home** (Sākums).
- 2 Spiediet navigācijas pogas, lai ritinātu uz izvēlni **ATTĒLS**, un pēc tam nospiediet **OK** (LABI).
- 3 Spiediet navigācijas pogas, lai ritinātu uz nepieciešamo iestatījumu vai opciju, un nospiediet **OK** (Labi).
  - Lai atgrieztos iepriekšējā līmenī, nospiediet **BACK** (ATPĀKĀL).
- 4 Ja esat pabeidzis, nospiediet **EXIT** (IZIET).

- Redzamais attēls var atšķirties no jūsu televizora.



Tālāk aprakstīti pieejamie attēlu iestatījumi.

Iestatījums	Apraksts
<b>Malu attiecība</b>	Attēla izmēru maiņa, lai skatītu to ar tā optimālajiem izmēriem (lpp.42).
<b>Attēlu vednis</b>	Attēla kvalitātes pielāgošana un ekrāna kalibrēšana, izpildot ekrāna instrukcijas. Pielāgotās opcijas tiks saglabātas izvēlnē <b>Attēla režīms</b> kā <b>Eksperts1</b> .
Standarta	Režīms, kas iestata standarta attēla kvalitāti. ( <b>Melnās krāsas līm., Baltā līmenis, Tonis, Krāsa, Horizontālais asums, Vertikālais asums, Apgaismojums</b> (tikai LCD TV/LED LCD TV))
Vēlamais	Režīms, kas iestata lietotāja vēlamo attēla kvalitāti, nevis standarta attēlu. ( <b>Melnās krāsas līm., Baltā līmenis, Tonis, Krāsa, Asums, Dinamiskais kontrasts, Krāsu t., Apgaismojums</b> (tikai LCD TV/LED LCD TV))
<p><b>! PIEZĪME</b></p> <ul style="list-style-type: none"> <li>• Neveicot iestatījuma pēdējo darbību, izmaiņas netiks piemērotas.</li> <li>• Ja izmantojat izvēlni <b>Attēlu vednis</b>, funkcija Enerģijas taupīšana tiks automātiski izslēgta.</li> <li>• Lai atiestatītu izvēlnē <b>Attēlu vednis</b> veiktās izmaiņas, izmantojiet opciju <b>Attēla atiestatīšana</b>, ja izvēlnei <b>Attēla režīms</b> ir veikts iestatījums <b>Eksperts1</b>.</li> <li>• RGB-PC/HDMI-PC/DVI-PC režīmā iestatījumu <b>Krāsa, Tonis</b> un <b>Hor./vert. asums</b> mainītās vērtības netiek piemērotas.</li> </ul>	
<b>Enerģijas taupīšana</b>	Strāvas patēriņa samazinājums, pielāgojot ekrāna spilgtumu.
<b>Opcija</b>	
Inteliģentais sensors (tikai plazmas TV) vai Automātiski (tikai LCD TV/LED LCD TV)	*Ne visiem modeļiem ir pieejama šī funkcija. Vispiemērotākais spilgtums tiek automātiski pielāgots atbilstoši apkārtējai videi.
Izslēgt	Funkcija <b>Enerģijas taupīšana</b> ir izslēgta
Minimāls/Vidējs/Maksimāls	Spilgtuma līmeņa izvēle.
Ekrāna izslēgšana	Ekrāns tiek izslēgts pēc 3 sekundēm.
<p><b>! PIEZĪME</b></p> <ul style="list-style-type: none"> <li>• Ja izvēlēsieties opciju <b>Ekrāna izslēgšana</b>, pēc trim sekundēm ekrāns tiks izslēgts, un opcija <b>Ekrāna izslēgšana</b> sāks darboties.</li> <li>• Ja pielāgojat opciju <b>Enerģijas taupīšana</b> — Automātiski (atkarīgs no modeļa), <b>Maksimāls</b>, funkcija <b>Spilgtums</b> nedarbosies. (Tikai LCD TV/LED LCD TV)</li> <li>• Ja pielāgojat opciju <b>Enerģijas taupīšana</b> — <b>Inteliģentais sensors</b>, funkcijas <b>Asums, Krāsa</b> un <b>Krāsu t.</b> nedarbosies. (Tikai plazmas TV)</li> <li>• Atlasot opciju <b>Automātiski</b>, funkcija <b>Apgaismojums</b> tiek automātiski pielāgota, izmantojot inteliģento sensoru, atbilstoši apkārtējai videi, ja inteliģentais sensors ir iebūvēts televizorā. (Tikai LCD TV/LED LCD TV) (atkarīgs no modeļa)</li> </ul>	

Iestatījums	Apraksts
<b>Attēla režīms</b>	Viena iepriekšiestatītā attēla izvēle vai opciju pielāgošana katrā režīmā, lai iegūtu labāko attēlu. Jūs varat arī pielāgot katra režīma papildu opcijas. Pieejamie iepriekšiestatītie attēlu režīmi ir atkarīgi no televizora.
<b>Režīms</b>	
Inteliģentais sensors (Tikai LCD TV)	Attēla pielāgošana atbilstoši apkārtējai videi.
Spilgts	Videoattēla pielāgošana mazumtirdzniecības telpām, uzlabojot kontrastu, spilgtumu, krāsas un asumu.
Standarta	Attēla pielāgošana normālai videi.
 (Tikai plazmas TV)	Strāvas patēriņa optimizēšana.
Kino  Kino vai  Kino	Videoattēla optimizēšana kino videi, lai filmas tiktu skatītas kā kinoteātrī.
 Bright Room (Tikai plazmas TV)	Šī ir specifikācija televizora optimizēšanai, lai skatītos Bright Room vidē.
Sports	Videoattēla optimizēšana augstām un dinamiskām darbībām, akcentējot sākotnējās krāsas, piemēram, balto, zāles krāsu vai debesszilo.
Spēle	Videoattēla optimizēšana ātru videospēļu ekrānam, piemēram, datora darbībām vai spēlēm.
Fotoattēls (atkarīgs no modeļa)	Optimizē nekustīgo attēlu, piemēram, fotoattēla failu, USB režīmā. » piemēram), pievienojot ārēju ierīci, piemēram, DSLR.
 Eksperts	Detalizētu videoattēla iestatījumu pielāgošana videoekspertiem, kā arī vispārējiem skatītājiem.
<div style="border: 1px solid black; padding: 10px; margin-top: 10px;"> <p> <b>PIEZĪME</b></p> <ul style="list-style-type: none"> <li>• Ar opciju <b>Attēla režīms</b> tiek pielāgots televizors, lai iegūtu vislabāko attēlu. Izvēlnē <b>Attēla režīms</b> izvēlieties iepriekšiestatītu vērtību, pamatojoties uz programmas kategoriju.</li> <li>• Ja funkcija Inteliģentais sensors ir ieslēgta, vispiemērotākais attēls automātiski tiek piemērots atbilstoši apkārtējai videi.</li> <li>• Opciju <b>Attēla režīms</b> var pielāgot izvēlnē <b>Ātrā izvēlne</b>.</li> <li>• <b>APES</b> (Automātiska enerģijas taupīšana): maksimāla enerģijas taupīšana, nesamazinot attēla kvalitāti. (Tikai plazmas TV)</li> <li>• Ja pielāgojat <b>Attēla režīms</b> — <b>THX Kino</b>, <b>THX Spilgta telpa</b>, funkcija <b>Enerģijas taupīšana</b> — <b>Inteliģentais sensors</b>, <b>Minimāls</b>, <b>Vidējs</b>, <b>Maksimāls</b> nedarbosies. (Tikai plazmas TV)</li> <li>• Ja pielāgojat <b>Attēla režīms</b> — <b>APES</b>, funkcija <b>Enerģijas taupīšana</b> — <b>Izslēgt</b>, <b>Minimāls</b>, <b>Vidējs</b>, <b>Maksimāls</b> nedarbosies. (Tikai plazmas TV) <ul style="list-style-type: none"> <li>» <b>THX Kino</b> vai <b>THXED Kino</b> (tikai plazmas TV): šis ir kino kvalitātes režīms, kas nodrošina iespēju skatīties kino mājās. Lietotājs varēs baudīt augstākā līmeņa ekrāna kvalitāti jebkurai filmai, neveicot atsevišķas korekcijas. Kino režīmā tiek iestatīta optimālā ekrāna kvalitāte tumšiem apstākļiem. Izvēlieties <b>THX Kino</b>, <b>THX Spilgta telpa</b>, malu attiecība mainās uz izejas formātu.</li> <li>» <b>THX Kino</b> (Tomlinsona Holmaņa eksperiments) ir filmas Zvaigžņu kari režisora Džordža Lūkasa un Tomlinsona izveidots audio un video sertifikācijas standarts THX. Šis izstrādājums ir sertificēts THX attēla nozarē un garantē ekrāna kvalitāti, kas pārsniedz standarta attēlojuma specifikācijas gan ierīcei, gan programmatūrai.</li> </ul> </li> </ul> </div>	

iestatījums	Apraksts	
<b>TruMotion</b> (Tikai LCD TV/ LED LCD TV)	*Ne visiem modeļiem ir pieejama šī funkcija. To izmanto, lai iegūtu vislabāko attēla kvalitāti bez izplūdušām kustībām vai vibrācijas, kad izmantojat ātro attēlu pārlūkošanas vai filmu avota režīmu. Šī funkcija ir atspējota RGB-PC, HDMI-PC režīmā. Ja aktivizēsiet <b>TruMotion</b> , ekrānā var parādīties troksnis. Ja tā notiek, iestatiet <b>TruMotion</b> uz <b>Izslēgt</b> . Ja izvēlieties <b>Attēla režīms — Spēle</b> , iestatiet <b>TruMotion</b> uz <b>Izslēgt</b> .	
	<b>Opcija</b>	
	Augsts	Vienmērīgākas attēla kustības nodrošinājums.
	Zems	Vienmērīgas attēla kustības nodrošinājums. Šo iestatījumu izmantojiet parastajā režīmā.
	Izslēgt	Iestatījuma TruMotion izslēgšana
	Lietotājs	Iestatījumam TruMotion lietotājs var atsevišķi regulēt iestatījumu Judder un Blur līmeni.
	Judder	Trokšņa līmeņa regulēšana ekrānā.
	Blur	Attēla saglabāšanas ilguma regulēšana ekrānā.
<b>EKRĀNS</b>	Datora ekrāna opciju pielāgošana.	
	<b>Opcija</b>	
	Izšķirtspēja	Atbilstošas izšķirtspējas izvēle, ja tiek izmantots dators.
	Automātiskā konfigurēšana	Televizora iestatīšana, lai automātiski optimizētu televizora ekrāna opcijas.
	Pozīcija	Attēla novietošana atbilstošajā pozīcijā.
	Izmēri	Attēla izmēru pielāgošana.
	Fāze	Horizontālo svītru samazināšana.
	Atiestatīt	Opciju atiestatīšana uz noklusējuma iestatījumiem.

## Pamata attēlu opcijas

Iestatījums	Apraksts
<b>Apgaismojums</b> (tikai LCD TV/LED LCD TV)	Ekrāna spilgtuma pielāgošana, kontrolējot LCD apgaismojumu. Ja samazināt spilgtuma līmeni, ekrāns kļūst tumšāks un strāvas patēriņš tiek samazināts, nezaudējot videosignālu. <ul style="list-style-type: none"> <li>Ja izmantojat <b>Enerģijas taupīšana — Automātiski, Maksimums</b>, funkcija <b>Apgaismojums</b> nav pieejama.</li> <li><b>Apgaismojuma</b> priekšrocības <ul style="list-style-type: none"> <li>- Elektrības patēriņš samazinās par līdz pat 60%.</li> <li>- Tiek samazināts melnās krāsas spilgtums. (Tā kā melnajai krāsai ir lielāks dziļums, varēsīt izbaudīt precīzāku attēlu.)</li> <li>- Varat regulēt spilgtumu, saglabājot sākotnējo signāla izšķirtspēju.</li> </ul> </li> </ul>
<b>Kontrasts</b>	Videosignāla novirzes palielināšana vai samazināšana. Ja attēla gaišā daļa ir piesātināta, varat izmantot funkciju <b>Kontrasts</b> .
<b>Spilgtums</b>	Regulē signāla pamatlīmeni attēlā.
<b>Asums</b>	Lai regulētu asumu pārejās starp attēla gaišajām un tumšajām zonām. Jo zemāks ir asuma līmenis, jo maigāks ir attēls.
<b>Krāsa</b>	Lai regulētu visu krāsu intensitāti.
<b>Nokrāsa</b>	Lai iestatītu līdzsvaru starp sarkanās un zaļās krāsas līmeņiem.
<b>Krāsu t.</b>	Iestatiet uz silto krāsu līmeni, lai pastiprinātu karstākas krāsas, piemēram, sarkano, vai iestatiet auksto krāsu līmeni, lai pastiprinātu aukstākas krāsas, piemēram, zilo.
<b>Papildu regulēšana vai Eksperta regulēšana</b>	Papildu opciju pielāgošana
<b>Attēla atiestatīšana</b>	Visu režīmu opciju atiestatīšana uz rūpnīcas noklusējuma iestatījumiem

**PIEZĪME**

- RGB-PC/HDMI-PC režīmā nav iespējams regulēt krāsas, asumu un nokrāsas līdz līmenim, kādam jūs dodat priekšroku.

Papildu attēlu opcijas (atkarībā no modeļa)

Iestatījums	Apraksts
<b>Dinamiskais kontrasts</b>	Pielāgo kontrastu, lai saglabātu labāko līmeni atbilstoši ekrāna spilgtumam. Attēls tiek uzlabots, padarot gaišās daļas gaišākas un tumšās — tumšākas.
<b>Dinamiskā krāsa</b>	Pielāgo ekrāna krāsas, lai tās izskatītos dzīvākas, spilgtākas un skaidrākas. Šī funkcija uzlabo krāsu, piesātinājumu un gaišumu, lai sarkanā, zilā, zaļā un baltā krāsa izskatītos spilgtāka.
<b>Clear White</b>	Padara ekrāna balto laukumu gaišāku un skaidrāku.
<b>Apvalka krāsa</b>	Attēla ādas krāsas pielāgošana, lai lietotājs varētu izvēlēties savu iecienītāko.
<b>Trokšņa samazināšana</b>	Samazina ekrāna trokšņus (traucējumus), nemazinot video kvalitāti.
<b>Digitālā trokšņa samazināšana</b>	Samazina trokšņus, kas parādās ar MPEG kompresiju apstrādātos videomateriālos.
<b>Gamma</b>	Varat pielāgot attēla tumšās zonas un vidēji pelēkās zonas spilgtumu. <ul style="list-style-type: none"> <li>» Zems: padariet tumšākās un vidēji pelēkās vietas gaišākas.</li> <li>» Vidējs: atainojiet oriģinālās attēla krāsas.</li> <li>» Augsts: padariet tumšākās un vidēji pelēkās vietas tumšākas.</li> </ul>
<b>Melnās krāsas līm.</b>	Ekrāna melnās krāsas līmeņa iestatīšana uz atbilstošu līmeni. Šī funkcija ir pieejama šādos režīmos: AV (NTSC-M), HDMI, Komb. sign. USB (tikai plazmas TV). <ul style="list-style-type: none"> <li>» Zems: attēls ekrānā kļūst tumšāks.</li> <li>» Augsts: attēls ekrānā kļūst gaišāks.</li> <li>» Automātiski: automātiska melnās krāsas līmeņa iestatīšana uz Augsts vai Zems atbilstoši ievades signāla līmenim.</li> </ul>
<b>Saudzīgs acīm</b>	Ekrāna spilgtuma regulēšana, lai tas nebūtu pārāk spilgts. Ļoti spilgtu attēlu kontrasta samazināšana. Šī funkcija tiek atspējota, ja izvēlēts <b>Attēla režīms — Spilgts, Kino, Eksperts1, Eksperts2, Intelīgentais sensors</b> .
<b>Reāls kino vai Filmu režīms</b>	Padara filmā ierakstītos videoklipus dabiskākus, atbrīvojoties no vibrācijas efekta. DVD un Blu-ray filmas tiek uzņemtas ar 24 kadriem/sekundē (fps). Izmantojot LG RealCinema, katrs kadrs tiek pastāvīgi apstrādāts 5 reizes 1/24 sekundē, izveidojot 120 kadrus/sekundē ar opciju TruMotion, vai 2 reizes 1/24 sekundē, izveidojot 48 kadrus sekundē bez opcijas TruMotion, tādējādi pilnībā samazinot vibrāciju efektu.
<b>Krāsu gamma</b>	Maksimāla krāsu izmantošana, lai palielinātu krāsu kvalitāti. <ul style="list-style-type: none"> <li>» Standarta: standarta krāsu rādīšana.</li> <li>» Plaša: palielināta krāsu skaita izmantošana.</li> </ul>
<b>Malu uzlabotājs</b>	Skaidrākas un izteiktākas video malas, tomēr dabīgas.
<b>XVYCC</b> (pieejams kino un eksperta režīmiem)	*Ne visiem modeļiem ir pieejama šī funkcija. Šī funkcija palīdz atveidot bagātīgākas krāsas. Šī funkcija attēlo bagātīgas krāsas tādā apjomā, kā to dara parasts videosignāls. Šī funkcija ir iespējama opcijai <b>Attēla režīms — Kino, Eksperts</b> , ja xVYCC signāls tiek uzverts, izmantojot HDMI.
<b>Eksperta struktūra</b> (pieejams eksperta režīmā)	Šī ir struktūra, kas vajadzīga eksperta līmeņa regulēšanai. Šī funkcija ir iespējama opcijai <b>Attēla režīms — Eksperts</b> , ja skatāties DTV.
<b>Krāsu filtrs</b>	Ar šo funkciju tiek filtrētas noteiktas video krāsas. Varat izmantot RGB filtru, lai precīzi iestatītu krāsu piesātinātību un nokrāsu.

## Papildu attēlu opcijas (atkarībā no modeļa)

Iestatījums	Apraksts		
Krāsu t.	Plazmas TV	<p>a. Metode: 2 punkti</p> <ul style="list-style-type: none"> <li>• Struktūra: iekšēja, ārēja</li> <li>• Sarkana/Zaļa/Zilās kr. kontr., Sarkana/Zaļa/Zilās kr. spilgtums: pielāgošanas diapazons ir no -50 līdz +50.</li> </ul>	<p>b. Metode: 20 punktu IRE</p> <ul style="list-style-type: none"> <li>• IRE (Institute of Radio Engineers — Radioinženieru institūts) ir vienība, ar ko rāda video-signāla lielumu, un to iespējams iestatīt kā 5, 10, 15 - 100 plazmas TV. Atbilstoši katram iestatījumam varat regulēt krāsas Sarkana, Zaļa, Zila.</li> <li>• Sarkana/Zaļa/Zila: pielāgošanas diapazons ir no -50 līdz +50.</li> </ul> <p>c. Lietot visām ievadēm</p>
	(LCD TV/LED LCD TV)		<p>b. Metode: 10 punktu IRE</p> <ul style="list-style-type: none"> <li>• Struktūra: iekšēja, ārēja</li> <li>• IRE (Institute of Radio Engineers — Radioinženieru institūts) ir vienība, ar ko rāda video-signāla lielumu, un to iespējams iestatīt kā 10, 20, 30 - 100. Atbilstoši katram iestatījumam varat pielāgot krāsas Sarkana, Zaļa, Zila.</li> <li>• Spilgtums: šī funkcija rāda aprēķināto spilgtuma vērtību 2,2 gammai. Varat ievadīt vēlamo spilgtuma vērtību 100 IRE; šādā gadījumā mērķa spilgtuma vērtība 2.2 gamma tiek rādīta pēc katriem 10 soļiem no 10 IRE līdz 90 IRE.</li> <li>• Sarkana/Zaļa/Zila: pielāgošanas diapazons ir no -50 līdz +50.</li> </ul> <p>c. Lietot visām ievadēm</p>
Krāsu pārvaldības sistēma	<p>Šo rīku eksperti izmanto, lai veiktu korekcijas, izmantojot pārbaudes struktūras. Tas neietekmē citas krāsas, bet to iespējams izmantot, lai atsevišķi pielāgotu 6 krāsu zonas (Sarkana/Zaļa/Zila/Ciāna)/Fuksīna/Dzeltena).</p> <p>Krāsu atšķirība var nebūt izteikta arī tad, ja regulējat parasto video.</p> <p>Krāsu Sarkana/Zaļa/Zila/Dzeltena/Ciāna/Fuksīna pielāgošana</p> <p>Krāsas Sarkana/Zaļa/Zila/Dzeltena/Ciāna/Fuksīna: pielāgošanas diapazons ir no -30 līdz +30.</p> <p>Tonis krāsām Sarkana/Zaļa/Zila/Dzeltena/Ciāna/Fuksīna: pielāgošanas diapazons ir no -30 līdz +30.</p> <p>Šī funkcija ir atspējota RGB-PC un HDMI-PC režīmā.</p>		



## AUDIO iestatījumi

- Redzamais attēls var atšķirties no jūsu televizora.

- 1 Lai atvērtu galvenās izvēlnes, nospiediet **Home** (Sākums).
- 2 Spiediet navigācijas pogas, lai ritinātu uz izvēlni **AUDIO**, un pēc tam nospiediet **OK** (LABI).
- 3 Spiediet navigācijas pogas, lai ritinātu uz nepieciešamo iestatījumu vai opciju, un nospiediet **OK** (LABI).  
- Lai atgrieztos iepriekšējā līmenī, nospiediet **BACK** (ATPAKAĻ).
- 4 Ja esat pabeidzis, nospiediet **EXIT** (IZIET).



Tālāk aprakstīti pieejamie audio iestatījumi.

Iestatījums	Apraksts
<b>Automātisks skaļums</b>	Funkcijas Automātisks skaļums aktivizēšana, lai skaļuma līmenis nemainītos, pārslēdzot kanālus. Skaļuma līmenis var nebūt konstants apraides staciju atšķirīgās signālu kvalitātes dēļ.
<b>Skaidra balss II</b>	Iestatījums cilvēka balss skaidrības pastiprināšanai. Varat pielāgot skaidrības līmeni, iestatot šo funkciju.  <div style="border: 1px solid black; padding: 5px; margin-top: 10px;"> <p><b>! PIEZĪME</b></p> <ul style="list-style-type: none"> <li>• Ja izvēlaties <b>ieslēgt</b> opcijai <b>Skaidra balss II</b>, funkcija <b>Infinite Surround</b> nedarbojas.</li> <li>• Izvēlieties līmeņus no -6 līdz +6.</li> </ul> </div>
<b>Balanss</b>	Balansa pielāgošana starp kreiso un labo skaļruni atbilstoši telpai.
<b>Skaņas režīms</b>	Iepriekš iestatīta skaņas režīma izvēle vai katra režīma opciju pielāgošana.
<b>Režīms</b>	
Standarta	Izvēlieties standarta kvalitātes skaņai.
Mūzika	Izvēlieties mūzikas klausīšanai.
Kino	Izvēlieties filmu skatīšanai.
Sports	Izvēlieties sporta notikumu skatīšanai.
Spēle	Izvēlieties spēļu spēlēšanai.
<b>Opcija</b>	
Infinite Surround	<b>Infinite Sound</b> ir LG patentēta skaņas apstrādes tehnoloģija, kas spēj nodrošināt telpisku 5.1 visaptverošu skaņējumu, izmantojot tikai divus priekšējos skaļruņus.
Diskants	Dominējošo izejas skaņu kontrole. Aktivizējot diskantu, tas palielinās izejas skaņu uz lielāku frekvenču diapazonu.
Bass	Klusāko izejas skaņu kontrole. Aktivizējot basu, tas palielinās izejas skaņu uz zemāku frekvenču diapazonu.
Atiestatīt	Skaņas režīma atiestatīšana uz noklusējuma iestatījumiem.

Iestatījums	Apraksts		
<b>Digitāla audio izvade</b>	Šī funkcija ļauj izvēlēties jums vēlamu Digitālo audio izvadi. Kad ir pieejams Dolby Digital, izvēlnē Digitālā audio izvade atlasot Automātiski, tiks iestatīts SPDIF. (Sony Philips Digital InterFace — Sony Philips digitālais interfeiss) izvade uz Dolby Digital. Ja izvēlnē Digitālā audio izvade ir atlasīts Automātiski, kad Dolby Digital nav pieejams, SPDIF izeja būs PCM (Pulse-code modulation — Impulskoda modulācija). Pat ja kanālā, kas pārraida Dolby Digital Audio, ir iestatīts gan Dolby Digital, gan Audio valoda, tiek atskaņots vienīgi Dolby Digital.		
	Vienība	Audio ievade	Digitālā audio izvade
	Auto	MPEG Dolby Digital Dolby Digital Plus HE-AAC	PCM Dolby Digital Dolby Digital Dolby Digital
	PCM	Visi	PCM
<b>TV skaļrunis</b>	Televizora iekšējā skaļruņa ieslēgšana, ja tiek izmantota ārējā Hi-Fi sistēma. TV skaļruņus var izmantot kā audio izvades ierīci pat tad, ja nav video ievades.		
<div style="border: 1px solid black; padding: 10px;"> <p> <b>PIEZĪME</b></p> <ul style="list-style-type: none"> <li>Ja, darbojoties Simplink mājas kinozālei, <b>TV skaļrunis</b> tiek izslēgts, skaņas izeja automātiski tiek pārslēgta uz mājas kinozāles skaļruni, taču, ieslēdzot <b>TV skaļruni</b>, skaņas izvade tiek pārslēgta uz <b>TV skaļruni</b>.</li> <li>Dažas <b>AUDIO</b> izvēlnes tiek atspējotas, ja <b>TV skaļrunis</b> ir iestatīts uz <b>Izslēgt</b>.</li> </ul> </div>			
<b>DTV Audio iestatīšana</b> (tikai digitālajā režīmā)	Ja ievades signālā ir dažādi audio veidi, ar šo funkciju varat izvēlēties nepieciešamo audio veidu.		
	Režīms		
	Automātiski	Automātiski atskaņo izvades skaņu šādā secībā: <b>HE-AAC &gt; Dolby Digital+ &gt; Dolby Digital &gt; MPEG</b> (izņemot Itāliju). Automātiski atskaņo izvades skaņu šādā secībā: <b>HE-AAC &gt; Dolby Digital+ &gt; MPEG &gt; Dolby Digital</b> (tikai Itālijā).	
HE-AAC, Dolby Digital+, Dolby Digital, MPEG	Vēlamā audio veida atlase. Piem., ja izvēlēts <b>MPEG</b> , vienmēr tiek atskaņots <b>MPEG</b> . Ja MPEG netiek atbalstīts, secībā tiek iestatīts cits audio veids.		
lpp.78 (Audiovalodas izvēle)			

### Uztveršana stereo/divvalodu režīmā (tikai analogajā režīmā)

Ja ir izvēlēta programma, informācija par stacijas skaņu parādās kopā ar programmas numuru un stacijas nosaukumu.

- 1 Nospiediet **Q. MENU** un spiediet navigācijas pogas, lai atvērtu izvēlni **Audio** vai **Audio valoda**, un nospiediet **OK** (LABI).
- 2 Spiediet navigācijas pogas, lai ritinātu uz skaņas izvadi, un nospiediet **OK** (LABI).

Apraides signāls	Ekrāna izvēlne
<b>Mono</b>	MONO
<b>Stereo</b>	STEREO
<b>Dual</b>	DUAL I , DUAL II , DUAL I + II

- **Monoskaņas izvēle**

Ja stereo uztveršanā stereosignāls ir vājš, varat pārslēgt uz mono. Mono uztveršanas režīmā skaņas dziļums tiek uzlabots.

- **Valodas izvēle divvalodu apraidei**

Ja programmu iespējams uztvert divās valodās (divvalodu), varat pārslēgt uz DUAL I, DUAL II vai DUAL I+II.

- DUAL I** Skaļruņiem tiek nosūtīts galvenās pārraides valodas signāls.
- DUAL II** Skaļruņiem tiek nosūtīts otrās pārraides valodas signāls.
- DUAL I+II** Katram skaļrunim tiek nosūtīts savs valodas signāls.

### Nicam kodētās skaņas uztveršana (tikai analogajā režīmā)

Ja televizors ir aprīkots ar uztvērēju NICAM kodētas skaņas uztveršanai, iespējams uztvert augstas kvalitātes NICAM (Near Instantaneous Companding Audio Multiplex – gandrīz tūlītēja signāla logaritmiskā vai eksponenciālā multipleksā skaņas pārveidošana) digitālo skaņu.

Skaņas izvadi iespējams izvēlēties atbilstošu uztvertās pārraides veidam.

- 1 Kad tiek uztverts **NICAM** monosignāls, varat izvēlēties **NICAM MONO** vai **FM MONO**.
- 2 Kad tiek uztverts **NICAM** stereosignāls, varat izvēlēties **NICAM STEREO** vai **FM MONO**.  
Ja stereosignāls ir vājš, pārslēdziet uz **FM MONO**.
- 3 Kad tiek uztverts **NICAM** divvalodu signāls, varat izvēlēties **NICAM DUAL I**, **NICAM DUAL II**, **NICAM DUAL I+II** vai **FM MONO**.

### Skaļruņu skaņas izvades izvēle

Režīmā AV, Komb. sign., RGB un HDMI varat izvēlēties izejas skaņu kreisās un labās puses skaļrunim. Izvēlieties skaņas izvadi.

- L+R (kreisā puse + labā puse):** audiosignāls no skaņas ievades L (kreisā puse) tiek nosūtīts kreisās puses skaļrunim, un audiosignāls no skaņas ievades R (labā puse) tiek nosūtīts labās puses skaļrunim.
- L+L (kreisā puse + kreisā puse):** audiosignāls no skaņas ievades L (kreisā puse) tiek nosūtīts kreisās un labās puses skaļruņiem.
- R+R (labā puse + labā puse):** audiosignāls no skaņas ievades R (labā puse) tiek nosūtīts kreisās un labās puses skaļruņiem.

## Izvēlnes LAIKS iestatījumi

- Redzamais attēls var atšķirties no jūsu televizora.

- 1 Lai atvērtu galvenās izvēlnes, nospiediet **Home** (Sākums).
- 2 Spiediet navigācijas pogas, lai ritinātu uz izvēlni **LAIKS**, un nospiediet **OK** (LABI).
- 3 Spiediet navigācijas pogas, lai ritinātu uz nepieciešamo iestatījumu vai opciju, un nospiediet **OK** (LABI).
  - Lai atgrieztos iepriekšējā līmenī, nospiediet **BACK** (ATPAKAĻ).
- 4 Ja esat pabeidzis, nospiediet **EXIT** (IZIET).

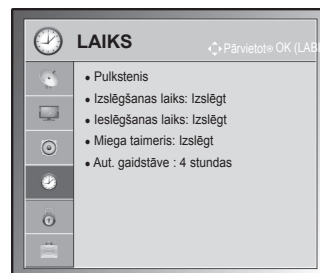

Tālāk aprakstīti pieejamie laika iestatījumi.

Iestatījums	Apraksts										
<b>Pulkstenis</b>	<p>Laika, datuma, laika joslas un vasaras laika funkcijas iestatīšana. Laiks tiks iestatīts automātiski atbilstoši apraides stacijas digitālā kanāla signālam, kam ir norādīta informācija par laiku. Ja nav, iestatiet laiku un datumu manuāli.</p> <div style="border: 1px solid black; padding: 10px; margin: 10px 0;"> <p><b>! PIEZĪME</b></p> <ul style="list-style-type: none"> <li>• TV laika iestatīšana notiek saskaņā ar laika nobīdes informāciju atbilstoši laika joslai un GMT (Griničas laikam), ko ierīce uztver līdz ar apraides signālu, un laiks automātiski tiek iestatīts pēc ciparu signāla.</li> <li>• Ja pilsētas nosaukumu izvēlnē Laika josla maina ar nobīdi, laiku var regulēt ar 1 stundas iedaļu.</li> <li>• <b>Izvēlni Laika josla</b> var mainīt režīmā <b>Automātiski</b>.</li> </ul> </div> <div style="border: 1px solid black; padding: 10px; margin-top: 10px;"> <table border="1" style="width: 100%; border-collapse: collapse;"> <thead> <tr> <th style="text-align: left;">Laika josla</th> </tr> </thead> <tbody> <tr><td>Magadana, Kamčatka</td></tr> <tr><td>Vladivostoka</td></tr> <tr><td>Jakutska</td></tr> <tr><td>Irkutska</td></tr> <tr><td>Krasnojarska</td></tr> <tr><td>Omska</td></tr> <tr><td>Jekaterinburga</td></tr> <tr><td>Maskava, Samara</td></tr> <tr><td>Kaļiņingrada</td></tr> </tbody> </table> <p>Šajā tabulā ir ietverta Krievijas 9. reģiona laika joslas tabula, un, ja lietotājs izvēlas sava reģiona laika joslu, laiks tiek automātiski iestatīts atbilstoši šim reģionam.</p> <p>Tomēr pat tad, ja lietotājam pēc sava reģiona izvēlēšanās netiek piedāvāta apraides stacijas vietējā laika nobīde vai nesakrīt reģiona informācija, lietotājs pareiza laika iestatīšanai var izvēlēties opciju Nobīde sadaļā Laika josla.</p> </div>	Laika josla	Magadana, Kamčatka	Vladivostoka	Jakutska	Irkutska	Krasnojarska	Omska	Jekaterinburga	Maskava, Samara	Kaļiņingrada
Laika josla											
Magadana, Kamčatka											
Vladivostoka											
Jakutska											
Irkutska											
Krasnojarska											
Omska											
Jekaterinburga											
Maskava, Samara											
Kaļiņingrada											

Iestatījums	Apraksts
<b>Izslēgšanas laiks/ieslēgšanas laiks</b>	<p>Laika iestatīšana automātiskai televizora ieslēgšanai un izslēgšanai. Lai izmantotu šo funkciju, vispirms ir jāiestata pašreizējais laiks un datums.</p> <p><b>! PIEZĪME</b></p> <ul style="list-style-type: none"> <li>Ja 2 stundu laikā pēc televizora ieslēgšanas, izmantojot funkciju ieslēgšanas laiks, netiek nospiesta neviena poga, televizors automātiski tiek pārslēgts gaidstāves režīmā. (Izņemot modeļus 22/26/32LK335C, 32/37/42LK455C, 19/22/26/32LV255C, 32/37/42/47LV355C, 32/37/42LK469C, 32/37/42/47LV369C, 22/26/32LK336C, 32/37/42LK456C)</li> <li>Ja vienlaikus iestatāt gan funkciju Izslēgšanas laiks, gan funkciju Ieslēgšanas laiks, funkcija Izslēgšanas laiks dominēs par funkciju Ieslēgšanas laiks.</li> </ul>
<b>Miega taimeris</b>	Laika intervāla iestatīšana, pēc kura televizors izslēdzas. Ja izslēdzat un pēc tam ieslēdzat televizoru, funkcija Miega režīms tiks izslēgta.
<b>Aut. gaidstāve (atkarīgs no modeļa)</b>	<p>Ja ir ieslēgta Aut. gaidstāve funkcija un tās laikā nenospiežat nevienu pogu, televizors automātiski pārslēdzas gaidstāves režīmā.</p> <p><b>! PIEZĪME</b></p> <ul style="list-style-type: none"> <li>Šī funkcija nedarbojas režīmā Demonstrācija veikalā un programmatūras jaunināšanas laikā.</li> </ul>

## Izvēlnes BLOKĒT iestatījumi

- Redzamais attēls var atšķirties no jūsu televizora.

- Lai atvērtu galvenās izvēlnes, nospiediet **Home** (Sākums).
- Spiediet navigācijas pogas, lai ritinātu uz izvēlni **BLOKĒT**, un nospiediet **OK** (LABI).
- Spiediet navigācijas pogas, lai ritinātu uz nepieciešamo iestatījumu vai opciju, un nospiediet **OK** (LABI).  
- Lai atgrieztos iepriekšējā līmenī, nospiediet **BACK** (ATPAKAĻ).
- Ja esat pabeidzis, nospiediet **EXIT** (IZIET).

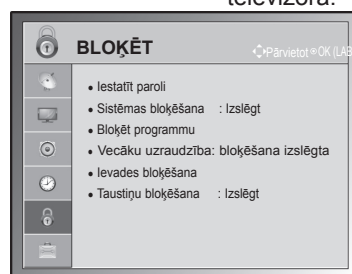

Latviešu

Tālāk aprakstīti pieejamie bloķēšanas iestatījumi.

Iestatījums	Apraksts
<b>Sistēmas bloķēšana</b>	Sistēmas bloķēšanas aktivizēšana vai deaktivizēšana.
<b>Iestatīt paroli</b>	Ievadiet 4 ciparu paroli. Noklusējuma PIN kods ir "0 0 0 0". Ja kā mītnes zeme tiks izvēlēta Francija, parole ir nevis "0", "0", "0", "0", bet gan "1", "2", "3", "4". Ja Francija tiks izvēlēta kā mītnes zeme, parole nevarēs būt "0", "0", "0", "0". Ja esat aizmirsis savu paroli, nospiediet tālvadības pults pogu kombināciju "0", "3", "2", "5".
<b>Bloķēt programmu</b>	Tādu programmu bloķēšana, kas pārraida bērniem nepiemērotu saturu. Bloķēšana tiek veikta, nospiežot zaļo pogu. Bloķētajām programmām tiek parādīta ikona Bloķēt. Programmas var izvēlēties, bet ekrāns ir tukšs un skaņa ir izslēgta. Lai skatītos bloķētu kanālu, ievadiet paroli. Šo funkciju var izmantot izvēlnē <b>Sistēmas bloķēšana: ieslēgt</b>
<b>Vecāku uzraudzība (Tikai digitālajā režīmā)</b>	Šī funkcija darbojas atbilstoši informācijai, kas tiek saņemta no apraides stacijas. Tādēļ, ja signālam ir nepareiza informācija, šī funkcija nedarbojas. Lai atvērtu šo izvēlni, ir jāievada parole. Šis displejs ir ieprogrammēts tā, ka tas atceras, kāda opcija bija iestatīta pēdējā - pat gadījumā, ja displejs tiek izslēgts. Neļauj bērniem skatīties konkrētās pieaugušajiem paredzētas TV programmas saskaņā ar iestatītajiem programmu kategoriju ierobežojumiem. Lai skatītos maksas programmu, ievadiet paroli. Novērtējums dažādās valstīs ir atšķirīgs.
<b>Ievades bloķēšana</b>	Bloķējiet ievades signāla avotu. Šo funkciju var izmantot izvēlnē <b>Sistēmas bloķēšana: ieslēgt</b>
<b>Taustiņu bloķēšana</b>	Televizora pogu bloķēšana vai atbloķēšana.

## Izvēlnes OPCĪJA iestatījumi

- Redzamais attēls var atšķirties no jūsu televizora.

- 1 Lai atvērtu galvenās izvēlnes, nospiediet **Home** (Sākums).
- 2 Spiediet navigācijas pogas, lai ritinātu uz izvēlni **OPCIJA**, un nospiediet **OK** (LABI).
- 3 Spiediet navigācijas pogas, lai ritinātu uz nepieciešamo iestatījumu vai opciju, un nospiediet **OK** (LABI).  
- Lai atgrieztos iepriekšējā līmenī, nospiediet **BACK** (ATPAKAĻ).
- 4 Ja esat pabeidzis, nospiediet **EXIT** (IZIET).

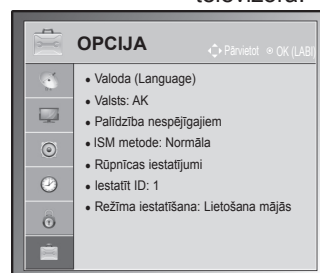



Tālāk aprakstīti pieejamie vispārējie iestatījumi.

Iestatījums	Apraksts																
<b>Valoda</b>	Ekrāna vai audiovalodas izvēle.																
	<b>Opcija</b>																
Izvēlnes valoda	Izvēlieties nepieciešamo valodu.																
Audiovaloda	<p>Audiofunkcija ļauj izvēlēties jums vēlamu valodu. Ja audiodati izvēlētajā valodā netiek pārraidīti, audio tiks atskaņots pēc noklusējuma iestatītajā valodā.</p> <p><b>Audiovalodas ekrāna izvēlnes informācija</b></p> <table border="1"> <thead> <tr> <th>Displejs</th> <th>Statuss</th> </tr> </thead> <tbody> <tr> <td>N.A</td> <td>Nav pieejams</td> </tr> <tr> <td><b>MPEG</b></td> <td>MPEG Audio</td> </tr> <tr> <td><b>DD</b></td> <td>Dolby Digital Audio</td> </tr> <tr> <td></td> <td>Audio "Cilvēkiem ar redzes traucējumiem"</td> </tr> <tr> <td><b>ABC</b></td> <td>Audio "Cilvēkiem ar dzirdes traucējumiem"</td> </tr> <tr> <td><b>DD+</b></td> <td>Dolby Digital Plus Audio</td> </tr> <tr> <td><b>HE-AAC</b></td> <td>HE-AAC Audio</td> </tr> </tbody> </table>	Displejs	Statuss	N.A	Nav pieejams	<b>MPEG</b>	MPEG Audio	<b>DD</b>	Dolby Digital Audio		Audio "Cilvēkiem ar redzes traucējumiem"	<b>ABC</b>	Audio "Cilvēkiem ar dzirdes traucējumiem"	<b>DD+</b>	Dolby Digital Plus Audio	<b>HE-AAC</b>	HE-AAC Audio
Displejs	Statuss																
N.A	Nav pieejams																
<b>MPEG</b>	MPEG Audio																
<b>DD</b>	Dolby Digital Audio																
	Audio "Cilvēkiem ar redzes traucējumiem"																
<b>ABC</b>	Audio "Cilvēkiem ar dzirdes traucējumiem"																
<b>DD+</b>	Dolby Digital Plus Audio																
<b>HE-AAC</b>	HE-AAC Audio																
Subtitru valoda	<p>Ja tiek pārraidītas divas vai vairākas subtitru valodas, lietojiet funkciju Subtitri. Ja subtitri izvēlētajā valodā netiek pārraidīti, subtitri tiks parādīti pēc noklusējuma iestatītajā valodā.</p> <p><b>Informācija par subtitru valodu ekrānā</b></p> <table border="1"> <thead> <tr> <th>Displejs</th> <th>Statuss</th> </tr> </thead> <tbody> <tr> <td>N.A</td> <td>Nav pieejams</td> </tr> <tr> <td><b>TEXT</b></td> <td>Teleteksta subtitri</td> </tr> <tr> <td><b>ABC</b></td> <td>Subtitri "Aprūtinātai dzirdamībai"</td> </tr> </tbody> </table>	Displejs	Statuss	N.A	Nav pieejams	<b>TEXT</b>	Teleteksta subtitri	<b>ABC</b>	Subtitri "Aprūtinātai dzirdamībai"								
Displejs	Statuss																
N.A	Nav pieejams																
<b>TEXT</b>	Teleteksta subtitri																
<b>ABC</b>	Subtitri "Aprūtinātai dzirdamībai"																
Teksta valoda	Ciparu režīmā izmantojiet teksta valodu izvēles funkciju, ja teksts tiek pārraidīts divās vai vairākās valodās. Ja teleteksts netiek pārraidīts izraudzītajā valodā, teksts tiks uzrādīts saskaņā ar noklusējuma valodas iestatījumiem.																

**PIEZĪME**

- Ja valodas, ko izvēlējāties kā primārās iestatījumiem Audiovaloda, Subtitru valoda un Teksta valoda, netiek atbalstītas, iespējams izvēlēties otrās kategorijas valodu.
- Audio/subtitrus var attēlot vienkāršotā formātā kā 1 – 3 rakstzīmes, ko raida pakalpojuma sniedzējs.
- Ja izvēlaties papildu audio (audio "Cilvēkiem ar redzes/dzirdes traucējumiem"), iespējams, televizors atskaņo daļu no galvenās audioplūsmas.

Iestatījums	Apraksts			
<b>Valsts</b>	<p>Vēlamās valsts izvēle</p> <div style="border: 1px solid black; padding: 10px; margin-top: 10px;"> <p> <b>PIEZĪME</b></p> <ul style="list-style-type: none"> <li>• Ja nepabeidzāt uzstādīšanas vedņa norādījumus, nospiežot pogu BACK (ATPAKĀĻ) vai ja OSD (Ekrāna izvēlne) iestājās taimauts, uzstādīšanas izvēlne tiks parādīta, ikreiz ieslēdzot televizoru, līdz brīdim, kad uzstādīšana tiks pilnībā pabeigta.</li> <li>• Ja izvēlaties nepareizu valsti, teleteksts uz ekrāna var būt kļūdainš un var būt problēmas teleteksta lietošanas laikā.</li> <li>• Funkcija CI (Kopīgs interfeiss) var nebūt piemērota, pamatojoties uz konkrētās valsts apraides apstākļiem.</li> <li>• DTV režīma vadības pogas var nestrādāt, jo to darbība ir atkarīga no apraides sistēmas jūsu valstī.</li> <li>• Valstī, kurā nav noteikti digitālās apraides noteikumi, dažas DTV (Digitālā televīzijas) funkcijas var nedarboties pareizi, kas ir atkarīgs no apraides sistēmas.</li> <li>• Valsts iestatījums AK ir jāaktivizē tikai Apvienotajā Karalistē.</li> <li>• Ja valsts iestatījums ir iestatīts uz "--", ir pieejamas Eiropas virszemes digitālās standarta apraides programmas, bet dažas DTV var nedarboties pareizi.</li> </ul> </div>			
<b>Palīdzība nespējīgiem</b> (tikai digitālajā režīmā)	<b>Opcija</b>			
	Vājdzirdīgajiem	Šī funkcija ir paredzēta vājdzirdīgajiem.		
	Audio apraksts	Šī funkcija paredzēta vājredzīgajiem un nodrošina skaidrojošo audio, kas papildus pamata audio apraksta pašreizējo situāciju TV programmā. Ja ir izvēlēts <b>Audio apraksts: ieslēgt</b> , pamata audio un audio apraksts tiek nodrošināts tikai tām programmām, kurās ir iekļauts audio apraksts.		
	<table border="1" style="width: 100%;"> <tr> <td style="width: 30%;">Skaļums</td> <td>Audio apraksta skaļuma maiņa</td> </tr> <tr> <td>Signāls</td> <td>Signāls tiek atskaņots, ja tiek atlasīta programma ar audio aprakstu</td> </tr> </table>	Skaļums	Audio apraksta skaļuma maiņa	Signāls
Skaļums	Audio apraksta skaļuma maiņa			
Signāls	Signāls tiek atskaņots, ja tiek atlasīta programma ar audio aprakstu			
<b>ISM metode</b> (tikai plazmas TV)	Ilgstoši ekrānā sastindzis vai nekustīgs attēls atstāj sākotnējā attēla pēdas, kas paliek pat pēc attēla nomaiņšanās. Neļaujiet ekrānā ilgstoši palikt fiksētam attēlam.			
	<b>Opcija</b>			
	Balts	Ar funkciju Balts no ekrāna tiek noņemti visi tajā esošie pastāvīgie attēli. Piezīme: pārāk ilgi atstātu attēlu, iespējams, nevarēs pilnībā notīrīt, izmantojot iespēju Balts.		
	Orbiters	Funkcija Orbiters palīdz novērst māņattēlus. Tomēr vislabāk ir neļaut ekrānā palikt fiksētam attēlam. Lai izvairītos no pastāvīgu attēlu palikšanas ekrānā, ekrāna attēls ik pēc 2 minūtēm pārvietojas.		
	Krāsains	Krāsu bloks ekrānā nedaudz kustās un pārmaiņus tiek rādīta baltā struktūra. Ir grūti noteikt attēla pēdas, kas rodas pēc pagaidu attēla noņemšanas, kad darbojas krāsu bloks.		
<b>Barošanas indikators</b> (tikai LCD TV/LED LCD TV)	TV indikatora ieslēgšana vai izslēgšana. Atlasot 3D režīmu, barošanas indikators tiek automātiski izslēgts.			
	<b>Opcija</b>			
	Gaidstāves gaisma	Indikatora gaismas ieslēgšana vai izslēgšana gaidstāves režīmā.		
	Jaudas gaisma	Indikatora gaismas ieslēgšana vai izslēgšana, ja televizors tiek ieslēgts.		

Iestatījums	Apraksts
<b>Data Service</b> (tikai Īrijā)	Izmantojot šo funkciju, lietotājs var izvēlēties MHEG (Digitālais teleteksts) un Teleteksts, ja tie abi ir pieejami vienlaikus.
<b>Rūpnīcas iestatījumi</b>	Šī funkcija inicializē visus iestatījumus. <div style="border: 1px solid black; border-radius: 15px; padding: 10px; margin-top: 10px;"> <p> <b>PIEZĪME</b></p> <ul style="list-style-type: none"> <li>Ja izvēlēts <b>Sistēmas bloķēšana: ieslēgt</b> un esat aizmirsis paroli, nospiediet tālvadības pults pogas "0", "3", "2", "5"</li> </ul> </div>
<b>Iestatīt ID</b>	ID piešķiršana pievienotajai ierīcei
<b>Režīma iestatīšana</b>	Noklusējuma režīms ir <b>Lietošana mājās</b> . Lai nodrošinātu vislabāko attēla kvalitāti mājas apstākļos, ieteicams televizoru iestatīt režīmā <b>Lietošana mājās</b> .
<b>Opcija</b>	
Lietošana mājās	Režīma izvēle mājas videi.
Demonstrācija veikalā	Režīma izvēle mazumtirdzniecības telpām.
Demonstr. režīms	TV īpašo funkciju atvēršana. Varat atcelt demonstrācijas režīmu, nospiežot jebkuru pogu, izņemot Volume (Skaļums) un Mute (Izsl. skaņu). <div style="border: 1px solid black; border-radius: 15px; padding: 10px; margin-top: 10px;"> <p> <b>PIEZĪME</b></p> <ul style="list-style-type: none"> <li>Funkciju <b>Demonstr. režīms</b> nevar izmantot režīmā <b>Lietošana mājās</b>.</li> <li>Režīmā <b>Demonstrācija veikalā</b> funkcija <b>Demonstr. režīms</b> tiek automātiski iestatīta uz <b>ieslēgt</b>.</li> <li>Ja funkcija <b>Demonstr. režīms</b> tiek iestatīta uz <b>Izslēgt</b> režīmā <b>Demonstrācija veikalā</b>, funkcija <b>Demonstr. režīms</b> netiek palaista un tiek atiestatīts tikai ekrāns.</li> <li>Ekrāns tiek atiestatīts automātiski pēc 5 minūtēm <b>demonstrācijas režīmā</b>.</li> </ul> </div>



## Izvēlnes TĪKLS iestatījumi

(Atkarīgs no modeļa)

- 1 Lai atvērtu galvenās izvēlnes, nospiediet **Home** (Sākums).
- 2 Spiediet navigācijas pogas, lai ritinātu uz izvēlni **TĪKLS**, un nospiediet **OK** (LABI).
- 3 Spiediet navigācijas pogas, lai ritinātu uz nepieciešamo iestatījumu vai opciju, un nospiediet **OK** (LABI).  
- Lai atgrieztos iepriekšējā līmenī, nospiediet **BACK** (AT-PAKAL).
- 4 Ja esat pabeidzis, nospiediet **EXIT** (IZIET).

- Redzamais attēls var atšķirties no jūsu televizora.

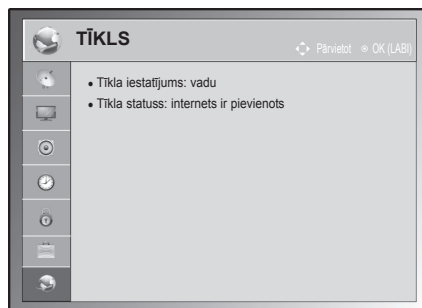

Tālāk aprakstīti pieejamie tīkla iestatījumi.

Iestatījums	Apraksts
<b>Tīkla iestatīšana</b>	Tīkla iestatījumu konfigurēšana (lpp.53).
<b>Tīkla statuss</b>	Tīkla statusa rādīšana (lpp.54).

# SAVIENOJUMU VEIDOŠANA

Pievienojiet dažādas ārējās ierīces televizoram un pārslēdziet ievades signāla režīmus, lai izvēlētos ārējo ierīci. Lai uzzinātu vairāk par ārējās ierīces pievienošanu, skatiet katras ierīces komplektācijā iekļauto rokasgrāmatu.

Pievienojamās ārējās ierīces ir šādas: HD uztvērēji, DVD atskaņotāji, videomagnetofoni, audiosistēmas, USB atmiņas ierīces, dators, spēļu ierīces un citas ārējās ierīces.



## PIEZĪME

- Ja ierakstāt TV programmu DVD rakstītājā vai videomagnetofonā, noteikti pievienojiet televizora signāla ievades kabeli pie televizora, izmantojot DVD rakstītāju vai videomagnetofonu. Lai uzzinātu vairāk, skatiet pievienotās ierīces komplektācijā iekļauto rokasgrāmatu.
- Ārējās ierīces savienojums atšķirsies atbilstoši modelim.
- Pievienojiet ārējās ierīces televizoram neatkarīgi no televizora portu secības.

## Savienojumu pārskats

Pievienojiet dažādas ārējās ierīces pie televizora aizmugurējā panelī esošajiem portiem.

- 1 Atrodiet attēlā ārējo ierīci, kuru vēlaties pievienot televizoram.
- 2 Pārbaudiet ārējās ierīces savienojuma veidu.
- 3 Atrodiet atbilstošo attēlu un pārbaudiet informāciju par savienojumu.

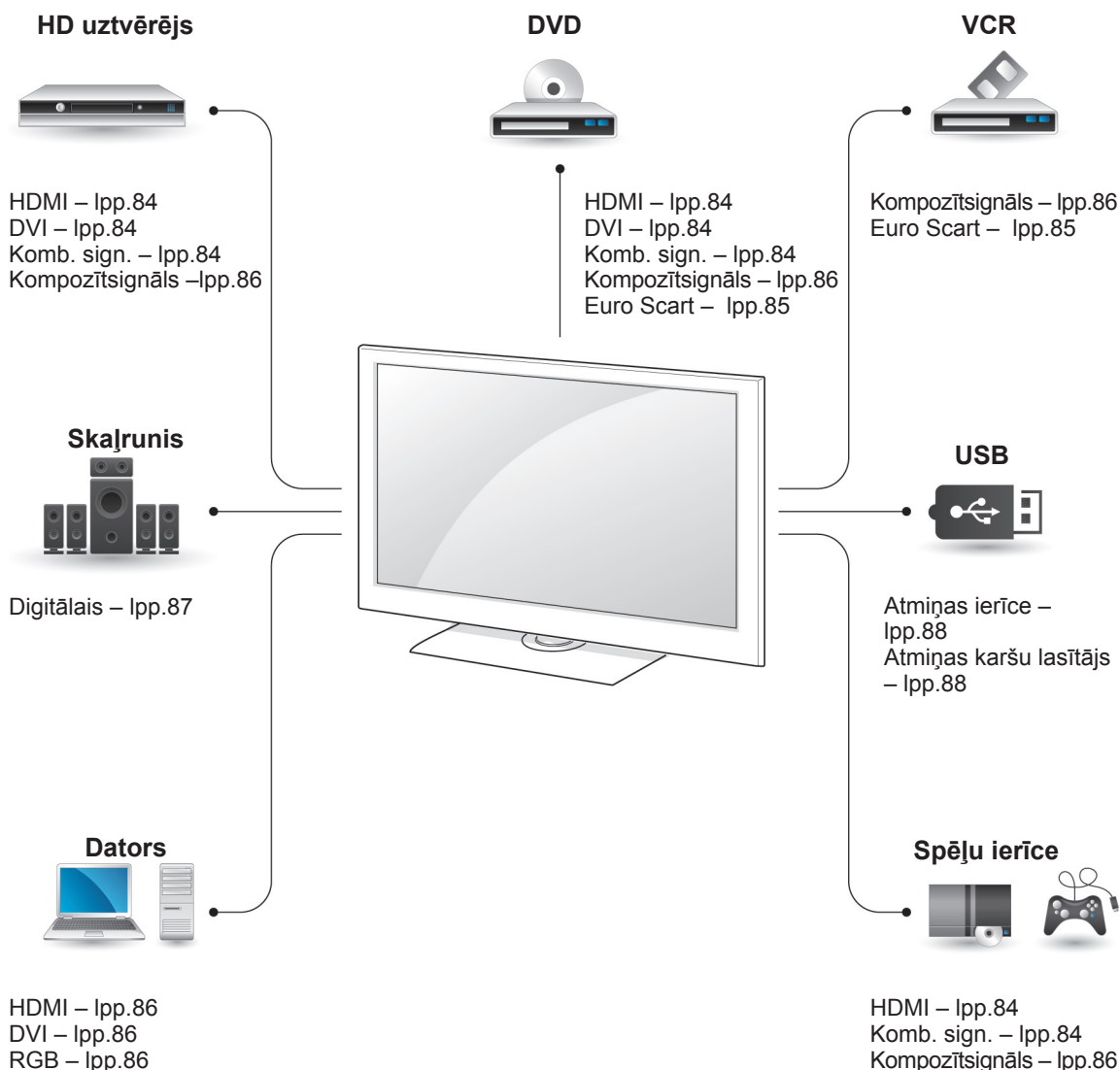

### ! PIEZĪME

- Lai pievienotu spēļu ierīci televizoram, izmantojiet spēļu ierīces komplektācijā ietverto kabeli.

- Šajā sadaļā **SAVIENOJUMU VEIDOŠANA** galvenokārt ir parādītās shēmas modeļiem 50/60PZ55\*\*.
- Redzamais attēls var atšķirties no jūsu televizora.

## HD uztvērēja, DVD atskaņotāja vai videomagnetofona pievienošana

Pievienojiet HD uztvērēju, DVD atskaņotāju vai videomagnetofonu pie televizora un izvēlieties atbilstošu ievades signāla režīmu.

### HDMI savienojums

Tas pārraida digitālo video un audio signālu no ārējās ierīces uz televizoru. Savienojiet ārējo ierīci un televizoru, izmantojot HDMI kabeli, kā redzams attēlā.

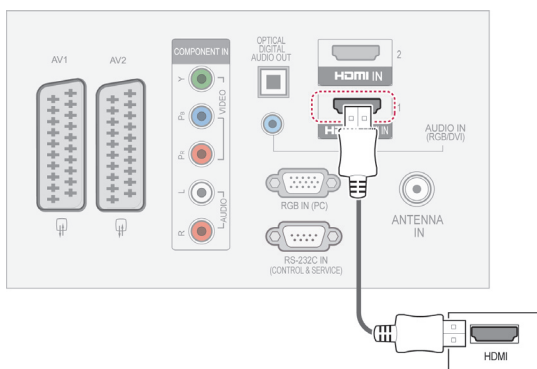

Latviešu

### ! PIEZĪME

- Izmantojot HDMI kabeli, TV var vienlaikus uztvert video un audio signālu.
- Ja DVD atskaņotājs neatbalsta režīmu Auto HDMI, atbilstoši jāiestata izvades izšķirtspēja.
- Pārbaudiet, vai HDMI kabelis ir lielāruma HDMI kabelis. Ja HDMI kabeli nav lielāruma HDMI kabeli, var rasties mirgošana vai neparādīties attēls. Lūdzu, izmantojiet lielāruma HDMI kabeli.

### DVI-HDMI savienojums

Tas pārraida digitālo videosignālu no ārējās ierīces uz televizoru. Savienojiet ārējo ierīci un televizoru, izmantojot DVI-HDMI kabeli, kā redzams attēlā. Lai pārraidītu audiosignālu, pievienojiet audiokabeli.

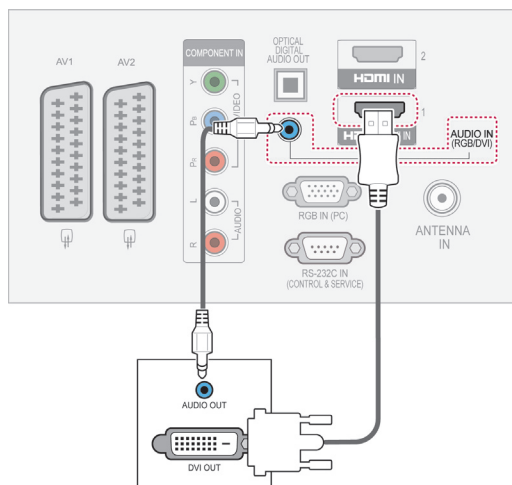

### Kombinētā signāla savienojums

Tas pārraida analogo video un audio signālu no ārējās ierīces uz televizoru. Savienojiet ārējo ierīci un televizoru, izmantojot kombinētā signāla kabeli, kā redzams attēlā.

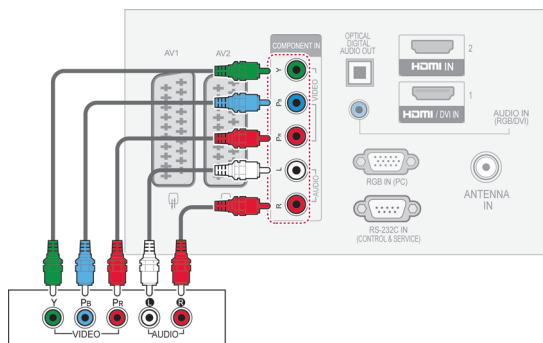

## Euro Scart savienojums

Tas pārraida video un audio signālu no ārējās ierīces uz televizoru. Savienojiet ārējo ierīci un televizoru, izmantojot Euro Scart kabeli, kā redzams attēlā. Lai parādītu attēlus, lietojot progresīvo izvēršanu, noteikti izmantojiet Euro Scart kabeli.

(Tikai plazmas TV)

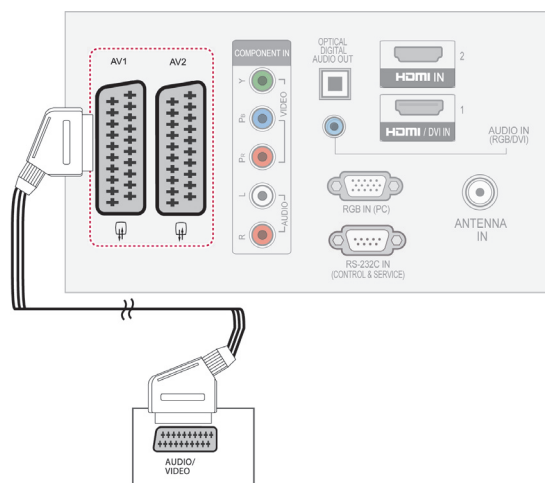

Pašreizējais ievades režīms \ Izeja Tips	AV1 (Televizora izeja <sup>1</sup> )	AV2 (Televizora izeja <sup>2</sup> )
Digitālā TV	X	O
Analogā TV, AV	Analogā TV	O
Komb. sign./RGB	Analogā TV	X
HDMI	Analogā TV	X

1 TV izvade: analogā TV signāla izvade.

2 Monitora izvade: pašreizējā ekrāna attēla izvade.

### ! PIEZĪME

- Ja vēlaties izmantot Euro scart kabeli, jāizmanto Euro scart kabelis ar ekrānētu signāla vadu.
- Skatoties digitālo televīziju 3D attēlveidošanas režīmā, televizora/monitora izejas signālus nevar raidīt caur SCART kabeli. (Tikai 3D modeļiem)
- Ja ieslēgsiet 3D režīmu, kamēr digitālajā televīzijā tiek veikts plānots ieraksts, monitora signālu nevarēs raidīt caur SCART kabeli, un ierakstu nevarēs veikt. (Tikai 3D modeļiem)

(Tikai LCD TV/LED LCD TV)

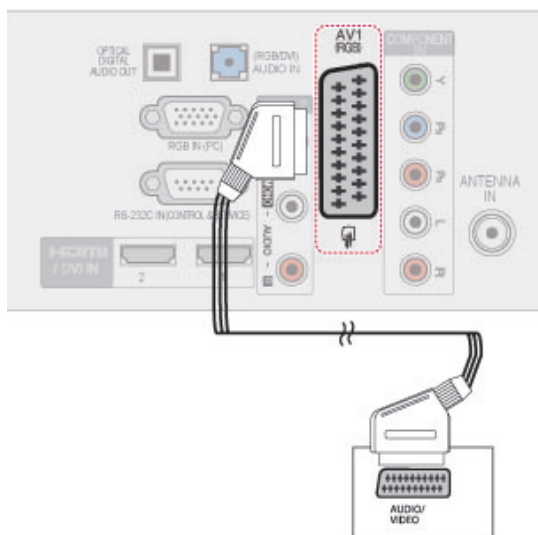

Pašreizējais ievades režīms \ Izeja Tips	AV1 (Televizora izeja <sup>1</sup> )
Digitālā TV	Digitālā TV
Analogā TV, AV	Analogā TV
Komb. sign./RGB	Analogā TV
HDMI	Analogā TV

1 TV izeja: izejā nodrošina analogos vai digitālos TV signālus.

### ! PIEZĪME

- Ja vēlaties izmantot Euro scart kabeli, jāizmanto Euro scart kabelis ar ekrānētu signāla vadu.
- Skatoties digitālo televīziju 3D attēlveidošanas režīmā, televizora izejas signālus nevar raidīt caur SCART kabeli. (Tikai 3D modeļiem)

## Kompozītsignāla savienojums

Tas pārraida analogo video un audio signālu no ārējās ierīces uz televizoru. Savienojiet ārējo ierīci un televizoru, izmantojot kompozītsignāla kabeli, kā redzams attēlā.

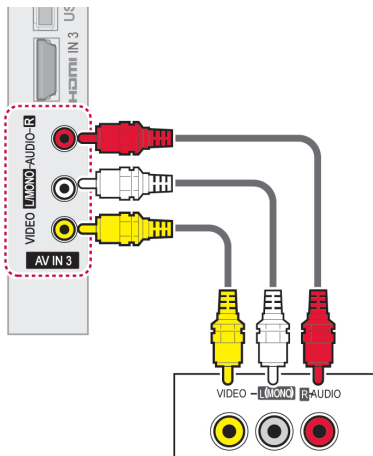

### ! PIEZĪME

- Ja jums ir mono videomagnetofons, pievienojiet videomagnetofona audiokabeli televizora ligzdai **AUDIO L/MONO**.

## Savienojums ar datoru

### ! PIEZĪME

- Lai iegūtu vislabāko attēla kvalitāti, ieteicams televizoram izmantot HDMI savienojumu.

## HDMI savienojums

Tas pārraida digitālo video un audio signālu no datora uz televizoru. Savienojiet datoru un televizoru, izmantojot HDMI kabeli, kā redzams attēlā.

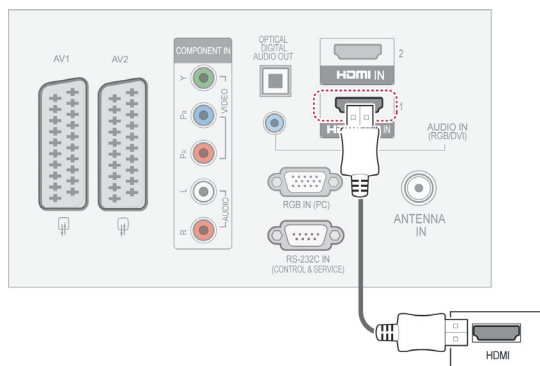

## DVI-HDMI savienojums

Tas pārraida digitālo videosignālu no datora uz televizoru. Savienojiet datoru un televizoru, izmantojot DVI-HDMI kabeli, kā redzams attēlā. Lai pārraidītu audiosignālu, pievienojiet audiokabeli.

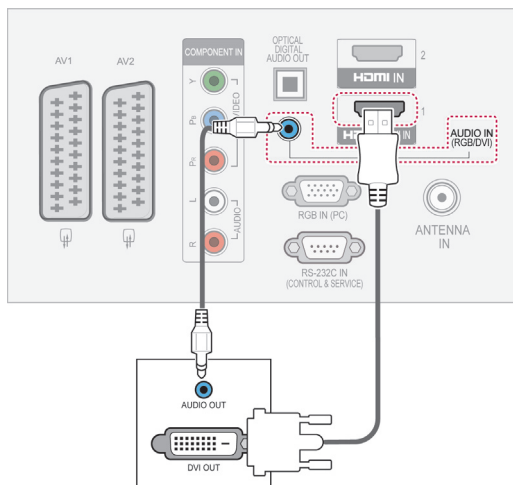

## RGB savienojums

Tas pārraida analogo videosignālu no datora uz televizoru. Savienojiet datoru un televizoru, izmantojot komplektācijā iekļauto D-sub 15 kontaktu signāla kabeli, kā redzams attēlā. Lai pārraidītu audiosignālu, pievienojiet audiokabeli.

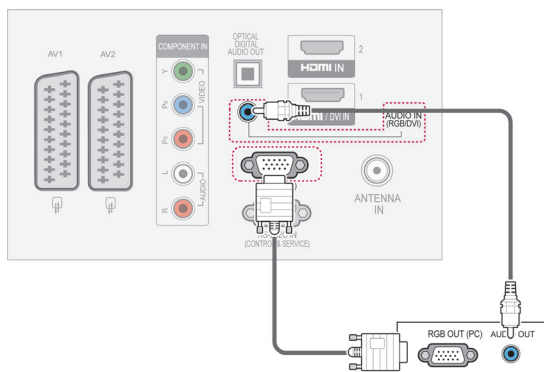

## ! PIEZĪME

- Izvairieties no nekustīga attēla, kas paliek televizora ekrānā ilgāku laiku. Nekustīgais attēls var atstāt pastāvīgu nospiedumu uz ekrāna, tādēļ iespējami biežāk izmantojiet ekrānsaudzētāju.
- Datora darba režīmā var rasties trokšņi, ko izraisa atsevišķas izšķirtspējas, vertikālā attēla struktūra, kontrasts vai spilgtums. Mainiet datora režīmu uz citu izšķirtspēju, mainiet atsvaidzes intensitāti vai izvēlnē regulējiet spilgtumu un kontrastu, līdz attēls paliek tīrs. Ja datora grafiskās kartes atsvaidzes intensitāti nevar mainīt, nomainiet datora grafisko karti vai konsultējieties ar datora grafiskās kartes ražotāju.
- Sinhronizācijas ievades signāla forma horizontālās un vertikālās izvērse frekvencēm ir atšķirīga.
- Datora režīmā iesakām lietot 1920x1080, 60 Hz (izņemot 42/50PT\*\*\*\*, 42/50PW\*\*\*\*, 22/26/32LK33\*\*, 19/26/32LV25\*\*, 19/22LV23\*\*), 1024x768, 60 Hz (tikai 42/50PT\*\*\*\*, 42/50PW\*\*\*\*) 1360 x768, 60 Hz (tikai 22/26/32LK33\*\*, 19/26/32LV25\*\*, 19/22LV23\*\*), tādējādi tiks iegūta vislabākā attēla kvalitāte.
- Savienojiet signāla kabeli no datora monitora izvades ligzdas ar displeja RGB (PC) vai arī signāla kabeli no datora HDMI izvades ligzdas ar displeja HDMI IN (vai HDMI/DVI IN) pieslēgvietu.
- Pievienojiet audiokabeļus no datora TV audio ieejai. (Audiokabeļi televizora piegādes komplektā nav iekļauti.)
- Ja lietojat skaņas karti, noregulējiet datora skaņu pēc vajadzības.
- Ja datora grafiskā karte neizdod signālu vienlaikus gan analogā, gan digitālā RGB režīmā, savienojiet tikai vienu – vai nu RGB, vai arī HDMI IN (vai HDMI/DVI IN), lai rādītu datora informāciju uz displeja.
- Lietojot kabeli, kas savieno HDMI ar DVI, DOS režīms var nedarboties (atkarībā no izmantotās videokartes).
- Ja tiek izmantots pārāk garš RGB-PC kabelis, ekrānā iespējami traucējumi. Iesakām izmantot kabeli, kas ir īsāks par 5 m. Tas nodrošina vislabāko attēla kvalitāti.

## Audiosistēmas savienojums

Izmantojiet ārējo audiosistēmu iebūvētā skaļruņa vietā.

### ! PIEZĪME

- Ja izmantojat ārējo audioierīci iebūvētā skaļruņa vietā, izslēdziet funkciju TV skaļrunis (lpp.74).

## Digitālā optiskā audio savienojums

Tas pārraida digitālo audiosignālu no televizora uz ārējo ierīci. Savienojiet ārējo ierīci un televizoru, izmantojot optisko audiokabeļi, kā redzams attēlā.

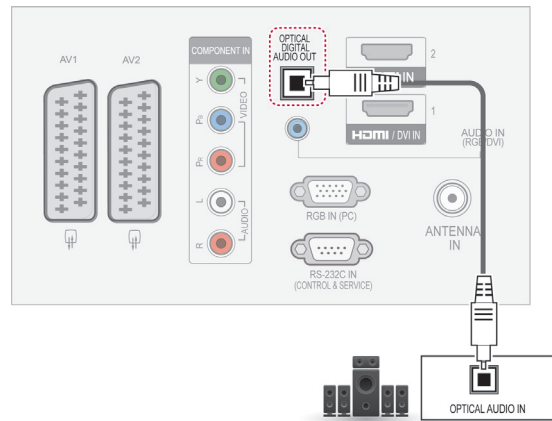

### ! PIEZĪME

- Neskatieties iekšā pa optisko izejas ligzdu. Skatīšanās uz lāzera staru var bojāt redzi.

## Austiņu savienojums

(Izņemot modeļus 42/50PT25\*\*, 50/60PV25\*\*, 42/50PT35\*\*, 50PV35\*\*, 50/60PZ25\*\*, 42/50PW45\*\*, 50/60PZ55\*\*, 42/50PT45\*\*)

Tas pārraida austiņu signālu no televizora uz ārējo ierīci. Savienojiet ārējo ierīci un televizoru, izmantojot austiņas, kā redzams attēlā.

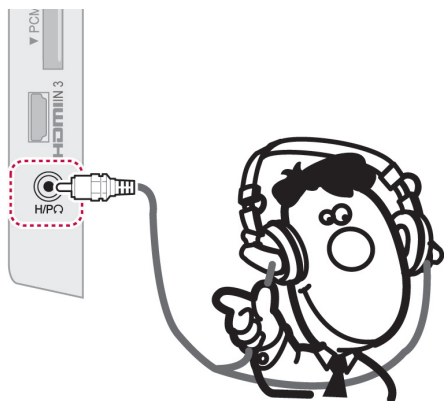

### ! PIEZĪME

- Kad ir pievienotas austiņas, izvēlnes AUDIO elementi ir atslēgti.
- Pārslēdzoties uz AV REŽĪMS, kad ir pieslēgtas austiņas, šīs izmaiņas attieksies uz video, bet ne uz audio iestatījumiem.
- Kad ir pieslēgtas austiņas, nevar izvēlēties optisko digitālā audio izeju.
- Austiņu pretestība: 16 Ω
- Austiņu maksimālā audio izvade: no 10 mW līdz 15 mW
- Austiņu spraudņa izmēri : 0,35 cm

## Savienojums ar USB

Pievienojiet USB atmiņas ierīci, piemēram, USB zibatmiņu vai ārējo cieto disku, pie televizora un atveriet izvēlni Mana multivide, lai izmantotu dažādos multivides failus. Skatiet "USB atmiņas ierīces pievienošana", kas atrodama lpp.55 un skatiet Skatiet sadaļu "Failu pārlūkošana, kas atrodama56 .

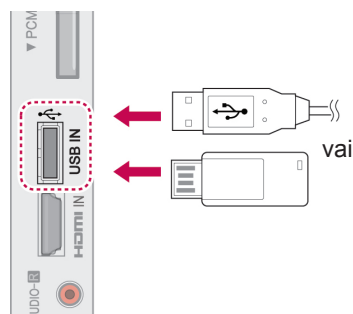

## CI moduļa savienojums

Skatiet šifrētos (maksas) pakalpojumus digitālās TV režīmā. lpp.38.

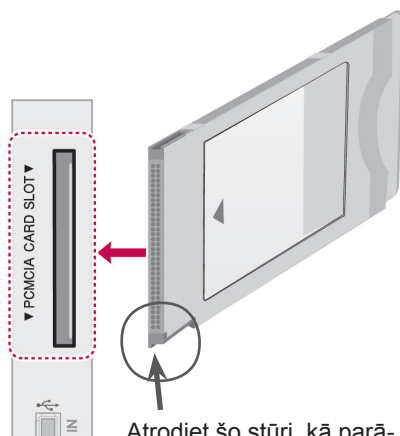

Atrodiet šo stūri, kā parādīts attēlā, un ievietojiet CI moduli.

### ! PIEZĪME

- Pārbaudiet, vai CI modulis PCMCIA kartes ligzdā ir ievietots pareizā virzienā. Ja modulis ir ievietots nepareizi, tas var izraisīt televizora un PCMCIA kartes ligzdas bojājumus.



## SIMPLINK savienojums

Izmantojiet televizora pulti, lai atskaņotu un vadītu AV ierīci, kas pievienota, ar HDMI kabeli, izmantojot HDMI-CEC. Televizors ir saderīgs tikai ar ierīcēm, kas atbalsta HDMI-CEC.

Vienu HDMI kabeļa galu pievienojiet televizora aizmugurē esošajam HDMI/DVI IN vai HDMI IN terminālam, bet otru galu pievienojiet SIMPLINK ierīcei.

Bezvadu ārējai izvadei netiek atbalstīta funkcija SIMPLINK.

### ! PIEZĪME

- Ja pievienotā ierīce neatbalsta HDMI-CEC, SIMPLINK funkcija nav pieejama.
- Lai lietotu SIMPLINK, ir jāizmanto lielātruma HDMI kabelis ar \*CEC funkciju. (\*CEC: patēriņa elektroierīču vadība).

## SIMPLINK funkcijas deaktivizēšana

- 1 Lai piekļūtu SIMPLINK izvēlnēm, nospiediet SIMPLINK.
- 2 Spiediet navigācijas pogas, lai ritinātu uz **ieslēgt**.
- 3 Spiediet navigācijas pogas, lai ritinātu uz vienu no ierīcēm, un pēc tam nospiediet **OK** (LABI).

- Redzamais attēls var atšķirties no jūsu televizora.

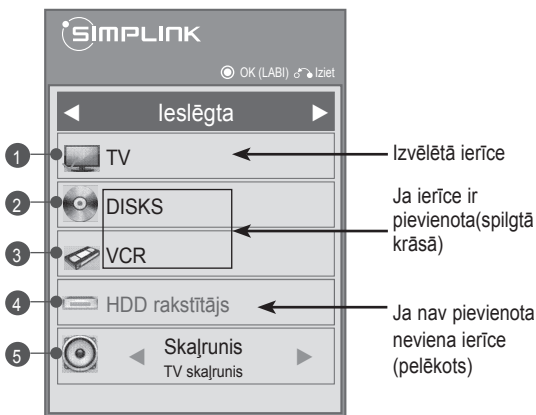

Nr.	Apraksts
1	Iepriekš izvēlēta TV kanāla rādīšana.
2	Disku atskaņošana. Ja ir pieejami vairāki diski, diska nosaukums tiek rādīts ekrāna lejasdaļā.
3	Pievienotā videomagnetofona vadība.
4	HDD (cietā diska) ierakstu atskaņošana: cietajā diskā saglabāto disku vadība.
5	Audio izvade mājas kinozāles skaļrunī vai audio izvade televizorā: audio izejas maiņa starp mājas kinozāles skaļruni un TV skaļruni.

- Izvēlētajai ierīcei tiek parādīta atzīme.
- Pieejamās ierīces tiek parādītas gaišā krāsā.
- Nepieejamās ierīces tiek parādītas pelēkā krāsā.

### 4 Vadiet izvēlēto AV ierīci.

- **Tiešā atskaņošana:** ja AV ierīces ir pievienotas televizoram, varat tieši vadīt šīs ierīces un atskaņot multivides failus, nenorādot papildu iestatījumus.
- **Izvēlēties AV ierīci:** televizoram pievienotas AV ierīces izvēle.
- **Diska atskaņošana:** vadiet pievienotās AV ierīces, izmantojot navigācijas pogas un pogas **OK** (LABI), **▶**, **■**, **||**, **◀◀** un **▶▶**.
- **Izslēgt visas ierīces:** izslēdzot televizoru, visas pievienotās ierīces tiek izslēgtas.
- **Pārslēgt audio izvadu:** nodrošina veidu, kā vienkārši pārslēgt audio izvadu.
- **Sinhronizēt ieslēgšanu:** ja HDMI terminālam pievienotais aprīkojums ar SIMPLINK funkciju sāk atskaņošanu, televizors tiks automātiski ieslēgts.

### ! PIEZĪME

- Ja maināt ieejas avotu, nospiežot pogu **INPUT** (IEVADE), SIMPLINK ierīces darbojošās funkcija tiks pārtraukta.
- Ja izvēlaties ierīci, kurai ir mājas kinozāles funkcija, skaņas izeja automātiski tiek pārslēgta uz mājas kinozāles skaļruni, bet TV skaļrunis tiek izslēgts.
- Ja pievienotā SIMPLINK mājas kinozāles sistēma neatskaņo audio no televizora, optiskā kabeļa vienu galu pievienojiet televizora aizmugurē esošajam **DIGITĀLĀS AUDIO IZVADES** terminālam, bet otru kabeļa galu pie SIMPLINK ierīces aizmugurē esošā **DIGITĀLĀS AUDIO IZVADES** termināla.

# TELETEKSTS

- Šī funkcija nav pieejama visās valstīs.

Teleteksts ir brīvs pakalpojums, ko apraida lielākā daļa TV staciju un kas sniedz pašu jaunāko informāciju par jaunākajām ziņām, gaidāmo laiku, TV programmām, biržas indeksiem un daudzām citām tēmām.

Šī televizora teleteksta dekodērs var atbalstīt sistēmas VIENKĀRŠS, AUGSTĀKĀ LĪMEŅA un ĀTRAIS TEKSTS. VIENKĀRŠS (standarta teleteksts) ietver virkni lapu, ko izvēlas, tieši ievadot atbilstošo lapas numuru. AUGSTĀKĀ LĪMEŅA un ĀTRAIS TEKSTS ir modernākas metodes, kas dod iespēju ātri un viegli izvēlēties teleteksta informāciju.

## Ieslēgšana/izslēgšana

Lai ieslēgtu teletekstu, nospiediet pogu **TEXT** (TEKSTS). Ekrānā tiek parādīta pirmā lapa vai pēdējā lapa.

Ekrāna virsrakstā ir redzami divu lapu numuri, TV stacijas nosaukums, datums un laiks. Pirmais lapas numurs norāda jūsu izvēli, kamēr otrais numurs atbilst pašreiz redzamajai lapai.

Lai izslēgtu teletekstu, nospiediet pogu **TEXT** (TEKSTS). Vēlreiz tiek parādīts iepriekšējais režīms.

## Vienkāršs teksts

### Lapas izvēle

- 1 Ar ciparu pogām ievadiet vēlamās lapas numuru kā trīsciparu skaitli. Ja izvēles laikā tiek nospiests nepareizs cipars, pabeidziet trīsciparu numura ievadi un pēc tam atkārtoti ievadiet pareizo lapas numuru.
- 2 Pogū **P**  $\wedge$   $\vee$  var izmantot, lai izvēlētos iepriekšējo vai nākamo lapu.

## Augstākā līmeņa teksts

Lietotāja rokasgrāmatā ekrāna lejasdaļā ir parādīti četri lauki – sarkans, zaļš, dzeltens un zils. Dzeltens lauks apzīmē nākamo grupu, un zilais lauks norāda nākamo bloku.

### Bloka/grupas/lapas izvēle

- 1 Ar zilo pogu varat pāriet no bloka uz bloku.
- 2 Izmantojiet dzelteni pogu, lai pārietu uz nākamo grupu ar automātisku pāreju uz nākamo bloku.
- 3 Izmantojot zaļo pogu, varat pāriet uz nākamo esošo lapu ar automātisku pāreju uz nākamo grupu..
- 4 Tāpat var izmantot pogu **P**  $\wedge$  . Nospiežot sarkano pogu, var atgriezties iepriekšējā izvēlē. Tāpat var izmantot pogu **P**  $\vee$  .

### Lapas tieša izvēle

Atbilstoši teleteksta režīmam VIENKĀRŠS lapu var izvēlēties, ievadot tās trīsciparu numuru, izmantojot ciparu pogas režīmā AUGSTĀKAIS LĪMENIS.

## Ātrais teksts

Teleteksta lapas ir kodētas ar krāsām gar ekrāna lejasdaļu, un tās tiek izvēlētas, nospiežot atbilstošo krāsu pogu.

### Lapas izvēle

- 1 Nospiediet pogu **T.OPT** un pēc tam izmantojiet navigācijas pogas, lai izvēlētos izvēlni . Atveriet rādītāju lapu.
- 2 Lapas, kas ir kodētas ar krāsu gar apakšējo rindu, var izvēlēties, izmantojot tās pašas krāsu pogas.
- 3 Atbilstoši teleteksta režīmam VIENKĀRŠS lapu var izvēlēties, ievadot tās trīsciparu numuru, izmantojot ciparu pogas režīmā ĀTRAIS TEKSTS.
- 4 Pogū **P** var izmantot, lai izvēlētos iepriekšējo vai nākamo lapu.

## Īpašā teleteksta funkcija

Nospiediet pogu **T.OPT** un pēc tam izmantojiet navigācijas pogas, lai izvēlētos izvēlni **Teksta opcija**.

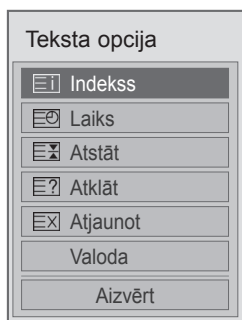

### Rādītājs

Izvēlieties katru rādītāju lapu.

### Laiks

Skatoties TV programmu, izvēlieties šo izvēlni, lai ekrāna augšējā labajā stūrī redzētu laiku. Teleteksta režīmā nospiediet šo pogu, lai izvēlētos apakšlapas numuru. Apakšlapas numurs parādās ekrāna lejasdaļā. Lai atstātu vai mainītu apakšlapu, nospiediet sarkano/zaļo, < > vai ciparu pogu.

### Atstāt

Tas aptur automātisko lapas maiņu, kas notiktu, ja teleteksta lapa ietver 2 vai vairākas apakšlapas.

Apakšlapu skaits un ekrānā attēlotā apakšlapa parasti ir redzama ekrānā zem laika. Izvēloties šo izvēlni, ekrāna augšējā kreisajā stūrī parādās apturēšanas simbols un automātiskā lapu maiņa nav aktīva.

### Atklāt

Izvēlieties šo izvēlni, lai parādītu slēpto informāciju, piemēram, mīklu vai viktorīnu atrisinājumus.

### Atjaunināt

Gaidot jauno teleteksta lapu, ekrānā ir redzams TV attēls. Jaunās lapas attēls parādīsies ekrāna augšējā kreisās puses stūrī. Kad ir pieejama atjauninātā lapa, displejā attēla vietā būs redzams lapas numurs. Izvēlieties šo izvēlni vēlreiz, lai redzētu atjaunināto teleteksta lapu.

### Valoda (atkarīgs no modeļa)

Digitālajā režīmā tiek parādīta informācija par pašreiz pieejamo valodu, un varat mainīt teleteksta valodu uz sev vēlamu.



### PIEZĪME

- Apvienotajā Karalistē (digitālajā režīmā) poga **T.OPT** nedarbojas.

# DIGITĀLAIS TELETEKSTS

- Šī funkcija darbojas tikai Apvienotajā Karalistē un Īrijā.

Televizors nodrošina piekļuvi digitālajam teletekstam, kas ir krietni uzlabots no dažādiem aspektiem, piemēram, teksta, grafikas utt. Šim digitālajam teleteksam var piekļūt, izmantojot speciālus digitālā teleteksta pakalpojumus un īpašus pakalpojumus, kas pārraida digitālo teletekstu.

## Teleteksts digitālā pakalpojuma ietvaros



- 1 Spiediet ciparu pogas vai pogu **P, ^, v** lai izvēlētos digitālo pakalpojumu, kas pārraida digitālo teletekstu.
- 2 Izpildiet digitālajā tekstā minētos norādījumus un pārvietojieties uz nākamo soli, nospiežot **TEXT (TEKSTS)**, **OK (LABI)**, **navigācijas pogu**, **sarkano**, **zaļo**, **dzeltenu**, **zilo** vai **ciparu** pogas un citas pogas.
- 3 Lai mainītu digitālā teleteksta pakalpojumu, izvēlieties citu pakalpojumu, izmantojot ciparu pogas vai pogu **P, ^, v**.

## Teleteksts digitālā pakalpojumā



- 1 Spiediet ciparu pogas vai pogu **P, ^, v** lai izvēlētos noteiktu pakalpojumu, kas pārraida digitālo teletekstu.
- 2 Lai ieslēgtu teletekstu, nospiediet pogu **TEXT (TEKSTS)** vai krāsu pogu.
- 3 Izpildiet digitālajā tekstā minētos norādījumus un pārvietojieties uz nākamo soli, nospiežot **OK (LABI)**, **navigācijas pogas**, **sarkano**, **zaļo**, **dzeltenu**, **zilo** vai **ciparu** pogas un citas pogas.
- 4 Nospiediet **TEXT (TEKSTS)** vai krāsu pogu, lai izslēgtu digitālo teletekstu un atgrieztos **TV** skatīšanās režīmā.

Dažos pakalpojumos teksta pakalpojumiem var piekļūt, izmantojot sarkano pogu.

# TEHNISKĀ APKOPE

Regulāri atjauniniet un tīriet televizoru, lai nodrošinātu labāko attēla kvalitāti un pagarinātu produkta kalpošanas laiku.

## Televizora tīrīšana



### UZMANĪBU!

- Vispirms izslēdziet televizoru un atvienojiet strāvas vadu un visus citus kabeļus.
- Ja televizors tiek atstāts bez uzraudzības un netiek izmantots ilgu laika periodu, atvienojiet strāvas vadu no sienas kontaktrozetes, lai zibens vai strāvas pārspriegojumi neradītu bojājumus.

## Ekrāns un rāmis

Lai notīrītu putekļus vai vieglus netīrumus, tīriet virsmu ar sausu, tīru un mīkstu drāniņu.

Lai notīrītu lielus netīrumus, tīriet virsmu ar mīkstu drāniņu, kas samitrināta ar tīru ūdeni vai atšķaidītā vieglā mazgāšanas līdzeklī. Pēc tam nekavējoties notīriet ar sausu drāniņu.



### UZMANĪBU!

- Nespiediet, neberzējiet un nesitiet virsmu ar nagu vai asu priekšmetu, jo tādējādi varat saskrāmbāt ekrānu un attēls var tikt izkropļots.
- Neizmantojiet tādas ķīmiskās vielas kā vasks, benzols, spirts, atšķaidītāji, insekticīdi, gaisa atsvaidzinātāji, smērvielas, jo tās var sabojāt ekrāna apdari un izraisīt krāsu izmaiņas.

## Korpuss un statīvs

Lai notīrītu putekļus vai vieglus netīrumus, tīriet korpusu ar sausu, tīru un mīkstu drāniņu.

Lai notīrītu lielus netīrumus, tīriet korpusu ar mīkstu drāniņu, kas samitrināta ar tīru ūdeni vai ūdenim pievienotu nelielu mazgāšanas līdzekļa daudzumu. Pēc tam nekavējoties notīriet ar sausu drāniņu.



### UZMANĪBU!

- Nesmidziniet šķidrumu uz virsmas. Ja televizorā nokļūst ūdens, var tikt izraisīta aizdegšanās, elektriskās strāvas trieciens vai ierīces nepareiza darbība.
- Nelietojiet ķīmiskās vielas, jo tās var sabojāt virsmu.

## Strāvas vads

Regulāri noslaukiet visus putekļus un netīrumus, kas sakrājušies uz strāvas vada.

## “Attēla izdegšanas/sadegšanas” novēršana televizora ekrānā

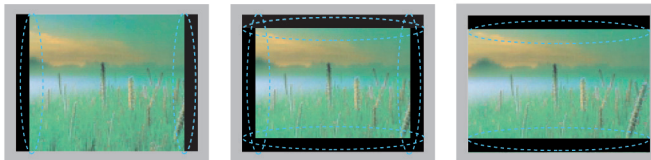

- Ja nekustīgs attēls ekrānā ir redzams ilgāku laiku, šis fiksētais attēls var iespiesties ekrānā un atstāt neatgriezenisku kropļojumu. Tā ir “attēla izdegšana/sadegšana”, ko garantija nesedz.
- Ja ilgstoši lietojat 4:3 malu attiecības iestatījumu, attēla izdegšana var parādīties arī jūsu televizora teksta daļās.
- Lai novērstu attēla izdegšanu, neatstājiet nekustīgu attēlu televizora ekrānā uz ilgu laika periodu (2 vai vairākas stundas LCD televizoram, 1 vai vairākas stundas plazmas TV).

# PROBLĒMU NOVĒRŠANA

## Vispārēja informācija

Problēma	Izšķirtspēja
Nevar vadīt televizora funkcijas, izmantojot tālvadības pulti.	<ul style="list-style-type: none"> <li>Pārbaudiet televizora tālvadības sensoru un mēģiniet vēlreiz.</li> <li>Pārbaudiet, vai starp televizoru un tālvadības pulti nav neviena šķēršļa.</li> <li>Pārbaudiet, vai baterijas darbojas un ir atbilstoši ievietotas ( ⊕ ar ⊕, ⊖ ar ⊖).</li> </ul>
Attēls netiek rādīts, un nav dzirdama skaņa.	<ul style="list-style-type: none"> <li>Pārbaudiet, vai televizors ir ieslēgts.</li> <li>Pārbaudiet, vai strāvas vads ir pievienots sienas kontaktrozetei.</li> <li>Pārbaudiet, vai sienas kontaktrozete darbojas, pievienojot citas ierīces.</li> </ul>
Ieslēdzot televizoru, attēls kustas lēnām.	<ul style="list-style-type: none"> <li>Televizora ieslēgšanās laikā attēls tiek izslēgts. Tā ir normāla parādība. Ja pēc dažām minūtēm attēls netiek parādīts, atslēdziet televizoru no strāvas uz 30 sekundēm un mēģiniet vēlreiz. Ja attēls joprojām nav redzams, sazinieties ar vietējo pilnvaroto apkalpes dienestu.</li> </ul>
Nevar pievienot ārējās ierīces.	<ul style="list-style-type: none"> <li>Skatiet sadaļu "<b>Savienojumu pārskats</b>" (lpp.83) un pievienojiet ārējo ierīci.</li> </ul>
Televizors pēkšņi izslēdzas.	<ul style="list-style-type: none"> <li>Pārbaudiet barošanas vadības iestatījumus. Strāvas padeve var būt ar traucējumiem.</li> <li>Pārbaudiet, vai Laika iestatījumu režīmā ir aktivizēta funkcija Automātiskais miega režīms. Skatiet sadaļu "<b>Miega taimeris</b>" (lpp.77).</li> <li>Ja televizors ieslēgtā režīmā nesaņem signālu, tas tiks automātiski izslēgts pēc 15 minūtēm, kad neviena darbība nav veikta. (Izņemot modeļus 22/26/32LK335C, 32/37/42LK455C, 19/22/26/32LV255C, 32/37/42/47LV355C, 32/37/42LK469C, 32/37/42/47LV369C, 22/26/32LK336C, 32/37/42LK456C)</li> </ul>

## Audio

Problēma	Izšķirtspēja
Attēlu rādīšanas laikā nav skaņas.	<ul style="list-style-type: none"> <li>Spiediet pogu  + vai - .</li> <li>Pārbaudiet, vai skaņa nav izslēgta, nospiežot pogu <b>MUTE</b> (IZSL. SKAŅU).</li> <li>Pārslēdziet uz citiem kanāliem. Iespējama problēma ar apraidi.</li> <li>Pārbaudiet, vai audiokabeļi ir pareizi pievienoti.</li> </ul>
Viens no skaņruņiem rada trokšņus vai neskan vispār.	<ul style="list-style-type: none"> <li>Ja mainās apkārtējās vides mitruma līmenis vai temperatūra, tad televizora ieslēgšanas vai izslēgšanas laikā var atskanēt neparasts troksnis.</li> <li>Televizoram nav nekādu problēmu.</li> </ul>

## Video

Problēma	Izšķirtspēja
Attēls redzams melnbaltā krāsā vai krāsu kvalitāte ir zema.	<ul style="list-style-type: none"> <li>Pielāgojiet krāsu iestatījumus izvēlnē <b>ATTĒLS</b> (lpp.67).</li> <li>Nodrošiniet pietiekamu attālumu starp televizoru un citām elektronikas ierīcēm.</li> <li>Pārslēdziet uz citiem kanāliem. Iespējama problēma ar apraidi.</li> </ul>
Redzamas horizontālas vai vertikālas joslas vai attēls ir izplūdis.	<ul style="list-style-type: none"> <li>Pārbaudiet, vai nav lokālu traucējumu, piemēram, no elektroierīces vai jaudīga instrumenta.</li> </ul>
Attēlos redzamas līnijas vai svītras.	<ul style="list-style-type: none"> <li>Pārbaudiet antenu vai pagrieziet antenu atbilstošā virzienā.</li> </ul>
Pēc televizora izslēgšanas parādās pēcattēli (māņattēli).	<ul style="list-style-type: none"> <li>Iespējams, ka pikseli ir bojāti ilgstoša nemainīga attēla rādīšanas dēļ (attēla sadegšana). Lai ekrāna pikseli netiku bojāti, izmantojiet ekrānsaudzētāju.</li> </ul>
Televizors ir ieslēgts, bet ekrāns ir ļoti tumšs.	<ul style="list-style-type: none"> <li>Pielāgojiet spilgtumu un kontrastu izvēlnē <b>ATTĒLS</b> (lpp.67).</li> </ul>
Ekrāna ir redzams ziņojums Nav signāla.	<ul style="list-style-type: none"> <li>Pārbaudiet, vai starp televizoru un ierīci ir pievienots signāla kabelis.</li> <li>Pārbaudiet izvēlēto ievades avotu, nospiežot pogu <b>INPUT</b> (IEVADE).</li> </ul>
Ekrāna ir redzami melni punkti.	<ul style="list-style-type: none"> <li>Vairāki pikseli sarkanā, zaļā, baltā vai melnā krāsā var būt redzami ekrānā, kas raksturo paneļa īpašības. Tā ir normāla parādība.</li> </ul>
Ekrāna nobīde nav pareiza.	<ul style="list-style-type: none"> <li>Pielāgojiet pozīcijas iestatījumu izvēlnē <b>ATTĒLS</b> (lpp.67).</li> <li>Pārbaudiet, vai televizors atbalsta videokartes izšķirtspēju un frekvenci. Ja frekvence neatbilst vajadzīgajam diapazonam, iestatiet uz ieteicamo izšķirtspēju, izmantojot ārējās ierīces ekrāna iestatījumus.</li> </ul>
Ekrāna fonā ir redzamas plānas līnijas.	<ul style="list-style-type: none"> <li>Pārbaudiet videokabeļa savienojumus.</li> </ul>
Redzami horizontālie trokšņi vai rakstzīmes ir izplūdušas.	<ul style="list-style-type: none"> <li>Pielāgojiet fāzes iestatījumu izvēlnē <b>ATTĒLS</b> (). Skatiet sadaļu <b>"EKRĀNS"</b> (lpp.67).</li> </ul>
Signāla uztveršanas kvalitāte dažos kanālos ir zema.	<ul style="list-style-type: none"> <li>Pārslēdziet uz citiem kanāliem. Iespējama problēma ar apraidi.</li> <li>Stacijas signāls var būt vājš. Pagrieziet antenu pareizā virzienā.</li> <li>Pārbaudiet, vai nav lokālu traucējumu, piemēram, no elektroierīces vai jaudīga instrumenta.</li> </ul>



# SPECIFIKĀCIJAS

MODEĻI		42PT25**	50PT25**
		42PT250-ZA / 42PT250N-ZA 42PT250A-ZA / 42PT250K-ZA 42PT250-ZG, 42PT250N-ZG 42PT250A-ZG, 42PT250K-ZG	50PT250-ZA / 50PT250N-ZA 50PT250A-ZA / 50PT250K-ZA 50PT250-ZG / 50PT250N-ZG 50PT250A-ZG / 50PT250K-ZG
Izmēri (Platums x augstums x dziļums)	Ar statīvu	987,6 mm x 662,8 mm x 230,5 mm	1171,9 mm x 770,9 mm x 289,8 mm
	Bez statīva	987,6 mm x 608,9 mm x 52,5 mm	1171,9 mm x 712,2 mm x 52,5 mm
Svars	Ar statīvu	21,4 kg	29,5 kg
	Bez statīva	19,9 kg	27,2 kg
MODEĻI		50PV25**	60PV25**
		50PV250-ZA / 50PV250N-ZA 50PV250A-ZA / 50PV250K-ZA	60PV250-ZA/60PV250N-ZA 60PV250A-ZA/60PV250K-ZA
Izmēri (Platums x augstums x dziļums)	Ar statīvu	1171,9 mm x 770,9 mm x 289,8 mm	1390,8 mm x 905,2 mm x 334,7 mm
	Bez statīva	1171,9 mm x 712,2 mm x 52,5 mm	1390,8 mm x 835,5 mm x 52,5 mm
Svars	Ar statīvu	29,8 kg	42,6 kg
	Bez statīva	27,5 kg	38,5 kg
MODEĻI		42PT35**	50PT35**
		42PT350-ZD / 42PT350N-ZD 42PT350A-ZD / 42PT350K-ZD 42PT351-ZC / 42PT351A-ZC 42PT351N-ZC / 42PT351K-ZC 42PT352-ZB / 42PT352A-ZB 42PT352N-ZB / 42PT352K-ZB 42PT353-ZA / 42PT353A-ZA 42PT353N-ZA / 42PT353K-ZA 42PT350-ZK / 42PT350N-ZK 42PT350A-ZK / 42PT350K-ZK 42PT351-ZJ / 42PT351A-ZJ 42PT351N-ZJ / 42PT351K-ZJ 42PT352-ZH / 42PT352A-ZH 42PT352N-ZH / 42PT352K-ZH 42PT353-ZG / 42PT353A-ZG 42PT353N-ZG / 42PT353K-ZG	50PT350-ZD / 50PT350N-ZD 50PT350A-ZD / 50PT350K-ZD 50PT351-ZC / 50PT351A-ZC 50PT351N-ZC / 50PT351K-ZC 50PT352-ZB / 50PT352A-ZB 50PT352N-ZB / 50PT352K-ZB 50PT353-ZA / 50PT353A-ZA 50PT353N-ZA / 50PT353K-ZA 50PT350-ZK / 50PT350N-ZK 50PT350A-ZK / 50PT350K-ZK 50PT351-ZJ / 50PT351A-ZJ 50PT351N-ZJ / 50PT351K-ZJ 50PT352-ZH / 50PT352A-ZH 50PT352N-ZH / 50PT352K-ZH 50PT353-ZG / 50PT353A-ZG 50PT353N-ZG / 50PT353K-ZG
Izmēri (Platums x augstums x dziļums)	Ar statīvu	991,8 mm x 667,0 mm x 230,5 mm	1176,1 mm x 774,7 mm x 289,8 mm
	Bez statīva	991,8 mm x 613,8 mm x 52,5 mm	1176,1 mm x 716,5 mm x 52,5 mm
Svars	Ar statīvu	21,5 kg	29,6 kg
	Bez statīva	20,0 kg	27,3 kg
MODEĻI		50PV35**	
		50PV350-ZD/50PV350A-ZD 50PV350T-ZD/50PV350N-ZD	
Izmēri (Platums x augstums x dziļums)	Ar statīvu	1176,1 mm x 774,7 mm x 289,8 mm	
	Bez statīva	1176,1 mm x 716,5 mm x 52,5 mm	
Svars	Ar statīvu	29,9 kg	
	Bez statīva	27,6 kg	
CI moduļa izmērs (Platums x augstums x dziļums)		100,0 mm x 55,0 mm x 5,0 mm	

Iepriekš minētās specifikācijas var tikt mainītas bez brīdinājuma, ja tiek atjauninātas produktu funkcijas. Informāciju par elektroenerģijas padevi un patēriņu skatiet produktam pievienotajā etiķetē.

MODEĻI		50PZ25**	60PZ25**
		50PZ250-ZB/50PZ250N-ZB 50PZ250A-ZB/50PZ250T-ZB	60PZ250-ZB/60PZ250N-ZB 60PZ250A-ZB/60PZ250T-ZB
Izmēri (Platums x augstums x dziļums)	Ar staģīvu	1171,9 mm x 770,9 mm x 289,8 mm	1390,8 mm x 905,2 mm x 334,7 mm
	Bez staģīva	1171,9 mm x 712,2 mm x 52,5 mm	1390,8 mm x 835,5 mm x 52,5 mm
Svars	Ar staģīvu	29,8 kg	42,6 kg
	Bez staģīva	27,5 kg	38,5 kg
MODEĻI		42PW45**	50PW45**
		42PW450-ZA / 42PW450N-ZA 42PW450A-ZA / 42PW450T-ZA 42PW451-ZD / 42PW451N-ZD 42PW451A-ZD / 42PW451T-ZD	50PW450-ZA / 50PW450N-ZA 50PW450A-ZA / 50PW450T-ZA 50PW451-ZD / 50PW451N-ZD 50PW451A-ZD / 50PW451T-ZD
Izmēri (Platums x augstums x dziļums)	Ar staģīvu	984,0 mm x 662,7 mm x 230,5 mm	1168,7 mm x 768,3 mm x 289,7 mm
	Bez staģīva	984,0 mm x 608,9 mm x 52,5 mm	1168,7 mm x 712,2 mm x 52,5 mm
Svars	Ar staģīvu	21,5 kg	29,5 kg
	Bez staģīva	20,0 kg	27,2 kg
MODEĻI		50PZ55**	60PZ55**
		50PZ550-ZA/50PZ550N-ZA 50PZ550A-ZA/50PZ550T-ZA 50PZ551-ZC/50PZ552-ZD	60PZ550-ZA/60PZ550N-ZA 60PZ550A-ZA/60PZ550T-ZA 60PZ551-ZC/60PZ552-ZD
Izmēri (Platums x augstums x dziļums)	Ar staģīvu	1172,3 mm x 770,9 mm x 289,8 mm	1391,1 mm x 905,2 mm x 334,7 mm
	Bez staģīva	1172,3 mm x 712,2 mm x 52,5 mm	1391,1 mm x 835,5 mm x 52,5 mm
Svars	Ar staģīvu	29,8 kg	42,6 kg
	Bez staģīva	27,5 kg	38,5 kg
MODEĻI		42PT45**	50PT45**
		42PT450-ZB / 42PT450N-ZB 42PT450A-ZB / 42PT450K-ZB 42PT450-ZH / 42PT450N-ZH 42PT450A-ZH / 42PT450K-ZH	50PT450-ZB / 50PT450N-ZB 50PT450A-ZB / 50PT450K-ZB 50PT450-ZH / 50PT450N-ZH 50PT450A-ZH / 50PT450K-ZH
Izmēri (Platums x augstums x dziļums)	Ar staģīvu	984,0 mm x 662,7 mm x 230,5 mm	1168,7 mm x 768,3 mm x 289,7 mm
	Bez staģīva	984,0 mm x 608,9 mm x 52,5 mm	1168,7 mm x 712,2 mm x 52,5 mm
Svars	Ar staģīvu	21,5 Kg	29,5 Kg
	Bez staģīva	20,0 Kg	27,2 Kg
CI moduļa izmērs (Platums x augstums x dziļums)		100,0 mm x 55,0 mm x 5,0 mm	

Iepriekš minētās specifikācijas var tikt mainītas bez brīdinājuma, ja tiek atjauninātas produktu funkcijas. Informāciju par elektroenerģijas padevi un patēriņu skatiet produktam pievienotajā etiķetē.

MODEĻI		22LK33**	26LK33**
		22LK330-ZB / 22LK330A-ZB 22LK330N-ZB / 22LK331-ZA 22LK330U-ZB / 22LK335C-ZB 22LK330-ZH / 22LK330N-ZH 22LK330A-ZH / 22LK330U-ZH 22LK331-ZG / 22LK336C-ZB	26LK330-ZB / 26LK330A-ZB 26LK330N-ZB / 26LK331-ZA 26LK330U-ZB / 26LK335C-ZB 26LK330-ZH / 26LK330N-ZH 26LK330A-ZH / 26LK330U-ZH 26LK331-ZG / 26LK336C-ZB
Izmēri (Platums x augstums x dziļums)	Ar statīvu	526,0 mm x 377,0 mm x 165,0 mm	663,0 mm x 484,0 mm x 207,0 mm
	Bez statīva	526,0 mm x 331,0 mm x 65,0 mm	663,0 mm x 423,0 mm x 79,9 mm
Svars	Ar statīvu	4,3 kg	7,6 kg
	Bez statīva	4,0 kg	6,5 kg
Patērētā jauda		AC 100-240 V~ 50 / 60 Hz	AC 100-240 V~ 50 / 60 Hz
Enerģijas patēriņš		55 W	100 W
MODEĻI		32LK33**	32LK43**
		32LK330-ZB / 32LK330A-ZB 32LK330N-ZB / 32LK331-ZA 32LK330U-ZB / 32LK335C-ZB 32LK330-ZH / 32LK330N-ZH 32LK330A-ZH / 32LK330U-ZH 32LK331-ZG / 32LK336C-ZB	32LK430-ZA / 32LK430N-ZA 32LK430A-ZA / 32LK430U-ZA 32LK430-ZG / 32LK430N-ZG 32LK430A-ZG / 32LK430U-ZG
Izmēri (Platums x augstums x dziļums)	Ar statīvu	800,0 mm x 565,0 mm x 207,0 mm	799,0 mm x 555,0 mm x 207,0 mm
	Bez statīva	800,0 mm x 509,0 mm x 73,8 mm	799,0 mm x 506,0 mm x 73,5 mm
Svars	Ar statīvu	9,6 kg	9,4 kg
	Bez statīva	8,6 kg	8,4 kg
Patērētā jauda		AC 100-240 V~ 50 / 60 Hz	AC 100-240 V~ 50 / 60 Hz
Enerģijas patēriņš		120 W	120 W
MODEĻI		37LK43**	42LK43**
		37LK430-ZA / 37LK430N-ZA 37LK430A-ZA / 37LK430U-ZA 37LK430-ZG / 37LK430N-ZG 37LK430A-ZG / 37LK430U-ZG	42LK430-ZA / 42LK430N-ZA 42LK430A-ZA / 42LK430U-ZA 42LK430-ZG / 42LK430N-ZG 42LK430A-ZG / 42LK430U-ZG
Izmēri (Platums x augstums x dziļums)	Ar statīvu	916,0 mm x 625,0 mm x 261,0 mm	1023,0 mm x 685,0 mm x 261,0 mm
	Bez statīva	916,0 mm x 575,0 mm x 77,4 mm	1023,0 mm x 635,0 mm x 76,6 mm
Svars	Ar statīvu	12,5 kg	15,1 kg
	Bez statīva	10,8 kg	13,5 kg
Patērētā jauda		AC 100-240 V~ 50 / 60 Hz	AC 100-240 V~ 50 / 60 Hz
Enerģijas patēriņš		160 W	180 W
CI moduļa izmērs (platums x augstums x dziļums)		100,0 mm x 55,0 mm x 5,0 mm	

Iepriekš minētās specifikācijas var tikt mainītas bez brīdinājuma, ja tiek atjauninātas produktu funkcijas.

MODEĻI		32LK45**	37LK45**
		32LK450-ZB / 32LK450A-ZB 32LK450N-ZB / 32LK450U-ZB 32LK451-ZA / 32LK455C-ZB 32LK450-ZH / 32LK450A-ZH 32LK450U-ZH / 32LK450N-ZH 32LK451-ZG / 32LK455-ZA 32LK456C-ZB	37LK450-ZB / 37LK450A-ZB 37LK450N-ZB / 37LK450U-ZB 37LK451-ZA / 37LK455C-ZB 37LK450-ZH / 37LK450A-ZH 37LK450U-ZH / 37LK450N-ZH 37LK451-ZG / 37LK455-ZA 37LK456C-ZB
Izmēri (Platums x augstums x dziļums)	Ar staļīvu	795,0 mm x 568,0 mm x 207,0 mm	913,0 mm x 639,0 mm x 265,0 mm
	Bez staļīva	795,0 mm x 504,0 mm x 73,5 mm	913,0 mm x 571,0 mm x 77,4 mm
Svars	Ar staļīvu	9,6 kg	12,8 kg
	Bez staļīva	8,5 kg	11,1 kg
Patērētā jauda		AC 100-240 V~ 50 / 60 Hz	AC 100-240 V~ 50 / 60 Hz
Energijas patēriņš		120 W	160 W
MODEĻI		42LK45**	32LK53**
		42LK450-ZB / 42LK450A-ZB 42LK450N-ZB / 42LK450U-ZB 42LK451-ZA / 42LK455C-ZB 42LK450-ZH / 42LK450A-ZH 42LK450U-ZH / 42LK450N-ZH 42LK451-ZG / 42LK455-ZA 42LK456C-ZB	32LK530-ZC / 32LK530N-ZC 32LK530A-ZC / 32LK530U-ZC 32LK530T-ZC
Izmēri (Platums x augstums x dziļums)	Ar staļīvu	1019,0 mm x 698,0 mm x 265,0 mm	797,0 mm x 555,0 mm x 207,0 mm
	Bez staļīva	1019,0 mm x 631,0 mm x 76,5 mm	797,0 mm x 495,0 mm x 73,8 mm
Svars	Ar staļīvu	15,1 kg	9,8 kg
	Bez staļīva	13,4 kg	8,7 kg
Patērētā jauda		AC 100-240 V~ 50 / 60 Hz	AC 100-240 V~ 50 / 60 Hz
Energijas patēriņš		180 W	140 W
MODEĻI		42LK53**	47LK53**
		42LK530-ZC / 42LK530N-ZC 42LK530A-ZC / 42LK530U-ZC 42LK530T-ZC	47LK530-ZC / 47LK530N-ZC 47LK530A-ZC / 47LK530U-ZC 47LK530T-ZC
Izmēri (Platums x augstums x dziļums)	Ar staļīvu	1024,0 mm x 685,0 mm x 261,0 mm	1137,0 mm x 758,0 mm x 270,0 mm
	Bez staļīva	1024,0 mm x 621,0 mm x 76,8 mm	1137,0 mm x 685,0 mm x 76,8 mm
Svars	Ar staļīvu	15,5 kg	20,3 kg
	Bez staļīva	13,9 kg	18,3 kg
Patērētā jauda		AC 100-240 V~ 50 / 60 Hz	AC 100-240 V~ 50 / 60 Hz
Energijas patēriņš		200 W	250 W
MODEĻI		47LK95**	
		47LK950-ZA / 47LK950N-ZA 47LK950A-ZA / 47LK950U-ZA	
Izmēri (Platums x augstums x dziļums)	Ar staļīvu	1137,0 mm x 758,0 mm x 270,0 mm	
	Bez staļīva	1137,0 mm x 685,0 mm x 76,8 mm	
Svars	Ar staļīvu	20,3 kg	
	Bez staļīva	18,3 kg	
Patērētā jauda		AC 100-240 V~ 50 / 60 Hz	
Energijas patēriņš		250 W	
CI moduļa izmērs (Platums x augstums x dziļums)		100,0 mm x 55,0 mm x 5,0 mm	

MODEĻI		32LK55**	42LK55**
Izmēri (Platums x augstums x dziļums)	Ar statīvu	795,0 mm x 568,0 mm x 207,0 mm	1019,0 mm x 698,0 mm x 265,0 mm
	Bez statīva	795,0 mm x 504,0 mm x 73,5 mm	1019,0 mm x 631,0 mm x 76,5 mm
Svars	Ar statīvu	9,2 kg	15,1 kg
	Bez statīva	8,1 kg	13,4 kg
Patērētā jauda		AC 100-240 V~ 50 / 60 Hz	AC 100-240 V~ 50 / 60 Hz
Energijas patēriņš		140 W	190 W
MODEĻI		19LV25**	22LV25**
Izmēri (Platums x augstums x dziļums)	Ar statīvu	455,2 mm x 354,5 mm x 150,7 mm	526,0 mm x 395,0 mm x 150,7 mm
	Bez statīva	455,2 mm x 313,1 mm x 40,9 mm	526,0 mm x 352,0 mm x 40,9 mm
Svars	Ar statīvu	2,8 kg	3,4 kg
	Bez statīva	2,5 kg	3,2 kg
Patērētā jauda		Līdzstrāva 24 V, 1,4 A, 38 W Maiņstrāvas-līdzstrāvas adapteris: 24 V ---, 2,5 A/AC 100-240 V~ 50/60 Hz	Līdzstrāva 24 V, 1,7 A, 40 W Maiņstrāvas-līdzstrāvas adapteris: 24 V ---, 2,5 A/AC 100-240 V~ 50/60 Hz
MODEĻI		26LV25**	
Izmēri (Platums x augstums x dziļums)	Ar statīvu	635,6 mm x 475,0 mm x 178,0 mm	
	Bez statīva	635,6 mm x 413,5 mm x 40,9 mm	
Svars	Ar statīvu	5,6 kg	
	Bez statīva	5,0 kg	
Patērētā jauda		Līdzstrāva 24 V, 1,8 A, 50 W Maiņstrāvas-līdzstrāvas adapteris: 24 V ---, 2,5 A / AC 100-240 V~ 50/60 Hz	
MODEĻI		32LV25**	
Izmēri (Platums x augstums x dziļums)	Ar statīvu	777,0 mm x 552,0 mm x 234,0 mm	
	Bez statīva	777,0 mm x 501,0 mm x 35,4 mm	
Svars	Ar statīvu	11,9 kg	
	Bez statīva	10,7 kg	
Patērētā jauda		AC 100-240 V~ 50 / 60 Hz	
Energijas patēriņš		70 W	
CI moduļa izmērs (Platums x augstums x dziļums)		100,0 mm x 55,0 mm x 5,0 mm	

Iepriekš minētās specifikācijas var tikt mainītas bez brīdinājuma, ja tiek atjauninātas produktu funkcijas.

MODEĻI		32LV35**	37LV35**
Izmēri (Platums x augstums x dziļums)	Ar staģīvu	764,0 mm x 545,0 mm x 240,0 mm	888,0 mm x 614,0 mm x 240,0 mm
	Bez staģīva	764,0 mm x 484,0 mm x 35,4 mm	888,0 mm x 553,0 mm x 35,4 mm
Svars	Ar staģīvu	11,4 kg	13,5 kg
	Bez staģīva	9,6 kg	11,7 kg
Patērētā jauda		AC 100-240 V~ 50 / 60 Hz	AC 100-240 V~ 50 / 60 Hz
Enerģijas patēriņš		80 W	100 W
MODEĻI		40LV35**	42LV35**
Izmēri (Platums x augstums x dziļums)	Ar staģīvu	1228,0 mm x 836,5 mm x 364,0 mm	998,0 mm x 684,0 mm x 256,0 mm
	Bez staģīva	1228,0 mm x 795,1 mm x 78,9 mm	998,0 mm x 615,0 mm x 30,4 mm
Svars	Ar staģīvu	37,3 kg	15,5 kg
	Bez staģīva	34,3 kg	13,3 kg
Patērētā jauda		AC 100-240 V~ 50 / 60 Hz	AC 100-240 V~ 50 / 60 Hz
Enerģijas patēriņš		100 W	110 W
MODEĻI		47LV35**	
Izmēri (Platums x augstums x dziļums)	Ar staģīvu	1108,0 mm x 746,0 mm x 256,0 mm	
	Bez staģīva	1108,0 mm x 677,0 mm x 30,4 mm	
Svars	Ar staģīvu	20,9 kg	
	Bez staģīva	18,7 kg	
Patērētā jauda		AC 100-240 V~ 50 / 60 Hz	
Enerģijas patēriņš		140 W	
CI moduļa izmērs (Platums x augstums x dziļums)		100,0 mm x 55,0 mm x 5,0 mm	

MODEĻI		32LV34**	42LV34**
Izmēri (Platums x augstums x dziļums)	Ar statīvu	768,0 mm x 555,0 mm x 240,0 mm	1000,0 mm x 694,0 mm x 257,0 mm
	Bez statīva	768,0 mm x 492,0 mm x 45,0 mm	1000,0 mm x 623,0 mm x 43,0 mm
Svars	Ar statīvu	11,0 kg	14,8 kg
	Bez statīva	9,3 kg	12,4 kg
Patērētā jauda		AC 100-240 V~ 50 / 60 Hz	AC 100-240 V~ 50 / 60 Hz
Enerģijas patēriņš		80 W	110 W
MODEĻI		32LV45**	37LV45**
Izmēri (Platums x augstums x dziļums)	Ar statīvu	772,0 mm x 549,0 mm x 240,0 mm	893,0 mm x 618,0 mm x 240,0 mm
	Bez statīva	772,0 mm x 490,0 mm x 34,9 mm	893,0 mm x 558,0 mm x 34,9 mm
Svars	Ar statīvu	10,9 kg	12,4 kg
	Bez statīva	9,1 kg	10,6 kg
Patērētā jauda		AC 100-240 V~ 50 / 60 Hz	AC 100-240 V~ 50 / 60 Hz
Enerģijas patēriņš		100 W	110 W
MODEĻI		42LV45**	47LV45**
Izmēri (Platums x augstums x dziļums)	Ar statīvu	1005,0 mm x 688,0 mm x 256,0 mm	1115,0 mm x 750,0 mm x 256,0 mm
	Bez statīva	1005,0 mm x 621,0 mm x 29,9 mm	1115,0 mm x 683,0 mm x 29,9 mm
Svars	Ar statīvu	15,2 kg	20,7 kg
	Bez statīva	13,0 kg	18,5 kg
Patērētā jauda		AC 100-240 V~ 50 / 60 Hz	AC 100-240 V~ 50 / 60 Hz
Enerģijas patēriņš		120 W	140 W
CI moduļa izmērs (Platums x augstums x dziļums)		100,0 mm x 55,0 mm x 5,0 mm	

Iepriekš minētās specifikācijas var tikt mainītas bez brīdinājuma, ja tiek jauninātas produktu funkcijas.

MODEĻI		32LW45**	
		32LW4500-ZB / 32LW450N-ZB 32LW450A-ZB / 32LW450U-ZB 32LW451C-ZB	
Izmēri (Platums x augstums x dziļums)	Ar staīvu	772,0 mm x 551,0 mm x 240,0 mm	
	Bez staīva	772,0 mm x 490,0 mm x 34,9 mm	
Svars	Ar staīvu	11,4 kg	
	Bez staīva	9,1 kg	
Patērētā jauda		AC 100-240 V~ 50 / 60 Hz	
Enerģijas patēriņš		100 W	
MODEĻI		42LW45**	47LW45**
		42LW4500-ZB / 42LW450N-ZB 42LW450A-ZB / 42LW450U-ZB 42LW451C-ZB	47LW4500-ZB / 47LW450N-ZB 47LW450A-ZB / 47LW450U-ZB 47LW451C-ZB
Izmēri (Platums x augstums x dziļums)	Ar staīvu	1005,0 mm x 686,0 mm x 255,0 mm	1115,0 mm x 748,0 mm x 255,0 mm
	Bez staīva	1005,0 mm x 621,0 mm x 29,9 mm	1115,0 mm x 683,0 mm x 29,9 mm
Svars	Ar staīvu	15,9 kg	21,4 kg
	Bez staīva	13,0 kg	18,5 kg
Patērētā jauda		AC 100-240 V~ 50 / 60 Hz	AC 100-240 V~ 50 / 60 Hz
Enerģijas patēriņš		120 W	140 W
MODEĻI		55LW45**	
		55LW4500-ZB / 55LW450N-ZB 55LW450A-ZB / 55LW450U-ZB 55LW451C-ZB	
Izmēri (Platums x augstums x dziļums)	Ar staīvu	1293,0 mm x 851,0 mm x 341,0 mm	
	Bez staīva	1293,0 mm x 785,0 mm x 29,9 mm	
Svars	Ar staīvu	27,0 kg	
	Bez staīva	22,0 kg	
Patērētā jauda		AC 100-240 V~ 50 / 60 Hz	
Enerģijas patēriņš		160 W	
MODEĻI		42LW54**	47LW54**
		42LW5400-ZA / 42LW540N-ZA 42LW540A-ZA / 42LW540U-ZA	47LW5400-ZA / 47LW540N-ZA 47LW540A-ZA / 47LW540U-ZA
Izmēri (Platums x augstums x dziļums)	Ar staīvu	977,0 mm x 648,0 mm x 268,0 mm	1089,0 mm x 711,0 mm x 268,0 mm
	Bez staīva	977,0 mm x 584,0 mm x 37,1 mm	1089,0 mm x 647,0 mm x 37,1 mm
Svars	Ar staīvu	16,6 kg	21,9 kg
	Bez staīva	12,4 kg	17,7 kg
Patērētā jauda		AC 100-240 V~ 50 / 60 Hz	AC 100-240 V~ 50 / 60 Hz
Enerģijas patēriņš		130 W	140 W
CI moduļa izmērs (Platums x augstums x dziļums)		100,0 mm x 55,0 mm x 5,0 mm	

Iepriekš minētās specifikācijas var tikt mainītas bez brīdinājuma, ja tiek atjauninātas produktu funkcijas.



MODEĻI		22LV55**	26LV55**
		22LV5500-ZC / 22LV550N-ZC 22LV550A-ZC / 22LV550U-ZC 22LV5510-ZD / 22LV551N-ZD 22LV551A-ZD / 22LV551U-ZD 22LV5500-ZJ / 22LV550A-ZJ 22LV550N-ZJ / 22LV550U-ZJ 22LV5510-ZK	26LV5500-ZC / 26LV550N-ZC 26LV550A-ZC / 26LV550U-ZC 26LV5510-ZD / 26LV551N-ZD 26LV551A-ZD / 26LV551U-ZD 26LV5500-ZJ / 26LV550A-ZJ 26LV550N-ZJ / 26LV550U-ZJ 26LV5510-ZK
Izmēri (Platums x augstums x dziļums)	Ar statīvu	530,0 mm x 388,0 mm x 151,0 mm	640,0 mm x 474,0 mm x 178,0 mm
	Bez statīva	530,0 mm x 340,0 mm x 31,3 mm	640,0 mm x 405,0 mm x 31,0 mm
Svars	Ar statīvu	3,2 kg	5,05 kg
	Bez statīva	2,8 kg	4,4 kg
Patērētā jauda		Līdzstrāva 24 V, 1,7 A, 40 W Maiņstrāvas-līdzstrāvas adapteris: 24 V $\overline{\text{---}}$ , 2,5 A / AC 100-240 V~ 50/60 Hz	Līdzstrāva 24 V, 2,1 A, 60 W Maiņstrāvas-līdzstrāvas adapteris: 24 V $\overline{\text{---}}$ , 2,5 A / AC 100-240 V~ 50/60 Hz
MODEĻI		19LV23**	22LV23**
		19LV2300-ZA / 19LV230N-ZA 19LV230A-ZA / 19LV230U-ZA 19LV2300-ZG	22LV2300-ZA / 22LV230N-ZA 22LV230A-ZA / 22LV230U-ZA 22LV2300-ZG
Izmēri (Platums x augstums x dziļums)	Ar statīvu	471,2 mm x 365,9 mm x 155,4 mm	542,9 mm x 407,1 mm x 155,4 mm
	Bez statīva	471,2 mm x 315,5 mm x 34,4 mm	542,9 mm x 357,6 mm x 34,4 mm
Svars	Ar statīvu	3,4 kg	4,2 kg
	Bez statīva	3,2 kg	3,9 kg
Patērētā jauda		Līdzstrāva 24 V, 1,4 A, 38 W Maiņstrāvas-līdzstrāvas adapteris: 24 V $\overline{\text{---}}$ , 2,5 A / AC 100-240 V~ 50/60 Hz	Līdzstrāva 24 V, 1,7 A, 40 W Maiņstrāvas-līdzstrāvas adapteris: 24 V $\overline{\text{---}}$ , 2,5 A / AC 100-240 V~ 50/60 Hz
MODEĻI		32LK46**	37LK46**
		32LK469C-ZB	37LK469C-ZB
Izmēri (Platums x augstums x dziļums)	Ar statīvu	795,0 mm x 568,0 mm x 207,0 mm	913,0 mm x 639,0 mm x 265,0 mm
	Bez statīva	795,0 mm x 504,0 mm x 73,5 mm	913,0 mm x 571,0 mm x 77,4 mm
Svars	Ar statīvu	9,6 kg	12,8 kg
	Bez statīva	8,5 kg	11,1 kg
Patērētā jauda		AC 100-240 V~ 50 / 60 Hz	AC 100-240 V~ 50 / 60 Hz
Enerģijas patēriņš		120 W	160 W
MODEĻI		42LK46**	
		42LK469C-ZB	
Izmēri (Platums x augstums x dziļums)	Ar statīvu	1019,0 mm x 698,0 mm x 265,0 mm	
	Bez statīva	1019,0 mm x 631,0 mm x 76,5 mm	
Svars	Ar statīvu	15,1 kg	
	Bez statīva	13,4 kg	
Patērētā jauda		AC 100-240 V~ 50 / 60 Hz	
Enerģijas patēriņš		180 W	
CI moduļa izmērs (Platums x augstums x dziļums)		100,0 mm x 55,0 mm x 5,0 mm	

Iepriekš minētās specifikācijas var tikt mainītas bez brīdinājuma, ja tiek jauninātas produktu funkcijas.

MODEĻI		32LV36**	37LV36**
		32LV369C-ZD	37LV369C-ZD
Izmēri (Platums x augstums x dziļums)	Ar statīvu	764,0 mm x 545,0 mm x 240,0 mm	888,0 mm x 614,0 mm x 240,0 mm
	Bez statīva	764,0 mm x 484,0 mm x 35,4 mm	888,0 mm x 553,0 mm x 35,4 mm
Svars	Ar statīvu	11,4 kg	13,5 kg
	Bez statīva	9,6 kg	11,7 kg
Patērētā jauda		AC 100-240 V~ 50 / 60 Hz	AC 100-240 V~ 50 / 60 Hz
Enerģijas patēriņš		80 W	100 W
MODEĻI		42LV36**	47LV36**
		42LV369C-ZD	47LV369C-ZD
Izmēri (Platums x augstums x dziļums)	Ar statīvu	998,0 mm x 684,0 mm x 256,0 mm	1108,0 mm x 746,0 mm x 256,0 mm
	Bez statīva	998,0 mm x 615,0 mm x 30,4 mm	1108,0 mm x 677,0 mm x 30,4 mm
Svars	Ar statīvu	15,5 kg	20,9 kg
	Bez statīva	13,3 kg	18,7 kg
Patērētā jauda		AC 100-240 V~ 50 / 60 Hz	AC 100-240 V~ 50 / 60 Hz
Enerģijas patēriņš		110 W	140 W
CI moduļa izmērs (Platums x augstums x dziļums)		100,0 mm x 55,0 mm x 5,0 mm	

Iepriekš minētās specifikācijas var tikt mainītas bez brīdinājuma, ja tiek jauninātas produktu funkcijas.

Apkārtējās vides apstākļi	Darba vides temperatūra	No 0 °C līdz 40 °C	
	Darba vides mitrums	Mazāk par 80%	
	Glabāšanas temperatūra	No -20 °C līdz 60 °C	
	Glabāšanas mitrums	Mazāk par 85%	
	Digitālā TV <sup>1</sup>	Digitālā TV	Analogā TV
Televīzijas sistēma	DVB-T/T2 DVB-C	DVB-T DVB-C	PAL/SECAM B/G/D/K, PAL I/II, SECAM L/L <sup>2</sup>
Programmu pārklājums	VHF, UHF		VHF: no E2 līdz E12, UHF: no E21 līdz E69, CATV: no S1 līdz S20, HYPER: no S21 līdz S47
Maksimālais saglabājamo programmu skaits	1,000		
Ārējās antenas pilnā pretestība	75 Ω		75 Ω

1 Tikai modeļiem, kas atbalsta DVB-T2

2 Izņemot modeļus, kas atbalsta DVB-T2

## RGB-PC, HDMI/DVI-PC atbalstītais režīms

Izšķirtspēja	Horizontālās izvēršanas frekvence (kHz)	Vertikālās izvēršanas frekvence (Hz)
720x400	31,468	70,08
640x480	31,469	59,94
800x600	37,879	60,31
1024x768	48,363	60,00
1280x768 (HDMI-PC režīms: izņemot LCD TV/LED LCD TV)	47,78	59,87
1360x768	47,72	59,80
1280x1024	63,981	60,02
1920x1080 (RGB-PC)	66,587	59,93
1920x1080 (HDMI-PC)	67,5	60,00

(Izņemot modeļus 42/50PT\*\*\*\*, 42/50PW\*\*\*\*, 22/26/32LK33\*\*, 19/26/32LV25\*\*, 19/22LV23\*\*)

(Izņemot modeļus 42/50PT\*\*\*\*, 42/50PW\*\*\*\*)

## Informācija par kombinētā signāla savienojumiem

Kombinētā signāla porti televizoram	Y	P <sub>B</sub>	P <sub>R</sub>
-------------------------------------	---	----------------	----------------

Video izeju porti uz DVD atskaņotāja	Y	P <sub>B</sub>	P <sub>R</sub>
	Y	B-Y	R-Y
	Y	Cb	Cr
	Y	Pb	Pr

Signāls	Komb. sign.
480i/576i	O
480p/576p	O
720p/1080i	O
1080p	O (50 Hz / 60 Hz tikai)

## HDMI/DVI-DTV atbalstītais režīms

Izšķirtspēja	Horizontālās izvēršanas frekvence (kHz)	Vertikālās izvēršanas frekvence (Hz)
720x480	31,469	59,94
	31,5	60
720x576	31,25	50
	37,5	50
1280x720	44,96	59,94
	45	60
	33,72	59,94
1920x1080	33,75	60
	28,125	50
	26,97	23,97
	27	24
	33,716	29,976
	33,75	30,00
	56,25	50
	67,43	59,94
	67,5	60

## RF SPECIFIKĀCIJAS

- RF moduļa (BM-LDS201) specifikācija (tikai modeļiem 50/60PZ25\*\*, 42/50PW45\*\*, 50/60PZ55\*\*)

Televizoram, izmantojot 2,4 GHz joslas platuma radiofrekvenci (RF).

- » Izvade: 1 dBm vai mazāk
- » Maksimālais sakaru attālums: 10 m (30 pēdas) bez šķēršļiem
- » Joslas platums: 2,4 GHz (2,4035 GHz - 2,4783 GHz)
- » Pārraides ātrums: 250 kadri/sekundē

**RF moduļa FCC ID televizorā**  
**FCC ID: BEJLDS201**



## Video atbalstītais režīms

Fails	Video dekodērs	Audio kodeks	Maks. izšķirtspēja
mpg, mpeg	MPEG1, MPEG2	MP2, MP3, Dolby Digital, LPCM	1920x1080@30p (Tikai Motion JPEG 640x480@30p)
dat	MPEG1	MP2	
ts, trp, tp	MPEG2, H.264/AVC, VC1	MP2, MP3, Dolby Digital, AAC, HE-AAC	
vob	MPEG1, 2	MP2, MP3, Dolby Digital, LPCM	
mp4, mov	MPEG4, DivX 3.11, DivX 4.12, DivX 5.x, DivX 6, Xvid 1.00, Xvid 1.01, Xvid 1.02, Xvid 1.03, Xvid 1.10-beta1/2, H.264/AVC	AAC, HE-AAC	
mkv	H.264/AVC, MPEG-1,2,4	MP2, MP3, Dolby Digital, AAC HE-AAC, LPCM	
divX, avi	MPEG2, MPEG4, DivX 3.11, DivX 4, DivX 5, DivX 6, Xvid 1.00, Xvid 1.01, Xvid 1.02, Xvid 1.03, Xvid 1.10-beta1/2, H.264/AVC	MP2, MP3, Dolby Digital, LPCM ADPCM, AAC, HE-AAC	
Motion JPEG (avi, mp4, mkv)	JPEG	LPCM, ADPCM	
asf, wmv	VC1	WMA	
flv	Sorenson H.263, H.264/AVC	MP3, AAC	

## 3D atbalstītais režīms

	Signāls	Izšķirtspēja	Horizontāls Frekvence (kHz)	Vertikālās izvēr- ses frekvence (Hz)	Atskaņojamie 3D video formāti	
HDMI ieeja	720p	1280 x 720	44,96/45	59,94/60	Augšpuse un apakšpuse, sānu pie sāna	
			89,9/90	59,94/60	HDMI 3D Frame Packing	
			37,5	50	Augšpuse un apakšpuse, sānu pie sāna	
			75		HDMI 3D Frame Packing	
	1080i	1920 x 1080	33,72/33,75	59,94/60	Augšpuse un apakšpuse, sānu pie sāna	
			28,125	50		
	1080p	1920 x 1080	69,433/67,50	59,94/60	Augšpuse un apakšpuse, sānu pie sāna, dambretes galdiņš Viena kadra secīgums	
			56,250	50	Augšpuse un apakšpuse, sānu pie sāna, dambretes galdiņš	
27			24			
53,95/54			23,98/24	HDMI 3D Frame Packing		
USB ieeja	1080p	1920 x 1080	33,75	30	Augšpuse un apakšpuse, sānu pie sāna Dambretes galdiņš , MPO (fotoattēls)	
					Izšķirtspēja	Atskaņojamie 3D video formāti
					Cita izšķirtspēja	Augšpuse un apakšpuse, sānu pie sāna
Datora ievade	1920 X 1080		66,587	59,93	Augšpuse un apakšpuse, sānu pie sāna	
Komb. sign. ievade (tikai plazmas TV)	720p	1280 x 720	44,96	59,94	Augšpuse un apakšpuse, sānu pie sāna	
			45,00	60,00		
			37,50	50,00		
	1080i	1920 x 1080	33,72	59,94	Augšpuse un apakšpuse, sānu pie sāna	
			33,75	60,00		
			28,125	50,00		
	Signāls				Atskaņojamie 3D video formāti	
DTV	720p, 1080i				Augšpuse un apakšpuse, sānu pie sāna	

(Tikai modeļiem 50/60PZ\*\*\*\*, 32/42/47/55LW45\*\*, 47LK95\*\*, 42/47LW54\*\*)

(Tikai plazmas TV)

# IR (INFRASARKANO STARU) KODI

- \*Ne visiem modeļiem ir pieejama šī funkcija.

Kods (Heksa)	Funkcija	Piezīme
08	⏻(POWER) (BAROŠANA)	Tālvadības pults poga (barošana ieslēgta/izslēgta)
95	ENERGY SAVING (ENERĢIJAS TAUPĪŠANA)	Tālvadības pults poga
30	AV MODE (AV REŽĪMS)	Tālvadības pults poga
0B	INPUT (IEVADE)	Tālvadības pults poga
F0	TV/RAD	Tālvadības pults poga
10-19	Ciparu pogas no 0 līdz 9	Tālvadības pults poga
53	LIST (SARAKSTS)	Tālvadības pults poga
1A	Q.VIEW	Tālvadības pults poga
02	↗ +	Tālvadības pults poga
03	↘ -	Tālvadības pults poga
1E	FAV/MARK (FAV/ATZĪMĒT)	Tālvadības pults poga
DC	3D	Tālvadības pults poga
09	MUTE (IZSL. SKAŅU)	Tālvadības pults poga
00	P▲	Tālvadības pults poga
01	P▼	Tālvadības pults poga
43	Home (Sākums)	Tālvadības pults poga
AB	GUIDE (CEĻVEDIS)	Tālvadības pults poga
45	Q.MENU	Tālvadības pults poga
28	BACK (ATPAKĀJ)	Tālvadības pults poga
AA	INFO	Tālvadības pults poga
5B	EXIT (IZIET)	Tālvadības pults poga
44	OK (LABI)	Tālvadības pults poga
40	▲	Tālvadības pults poga
41	▼	Tālvadības pults poga
07	<	Tālvadības pults poga
06	>	Tālvadības pults poga
72	SARKANA	Tālvadības pults poga
71	ZAĻA	Tālvadības pults poga
63	DZELTENA	Tālvadības pults poga
61	ZILA (3D IESTATĪŠANA)	Tālvadības pults poga
20	TEXT	Tālvadības pults poga
21	T.OPT (T.Option)	Tālvadības pults poga
39	SUBTITLE (SUBTITRI)	Tālvadības pults poga
B1	■	Tālvadības pults poga
B0	▶	Tālvadības pults poga
BA	▬(IESALDĒT)	Tālvadības pults poga
8E	▶▶	Tālvadības pults poga
8F	◀◀	Tālvadības pults poga
7E	SIMPLINK	Tālvadības pults poga
79	RATIO	Tālvadības pults poga
91	AD	Tālvadības pults poga

# ĀRĒJO VADĪBAS IERĪČU IESTATĪŠANA

## RS-232C iestatīšana

Pievienojiet RS-232C ievades ligzdu ārējai vadības ierīcei (piem., datoram vai A/V vadības sistēmai) un vadiet TV funkcijas no ārpusē.

Pievienojiet vadības ierīces seriālo portu televizora aizmugures paneļa RS-232C ligzdai.

Piezīme: RS-232C savienojumu kabeli nav ietverti televizora komplektācijā.

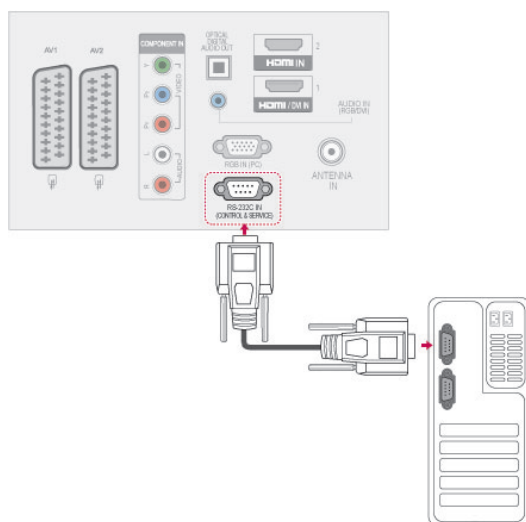

Latviešu

## Savienotāja tips; D-Sub 9 kontaktu, ietvertais

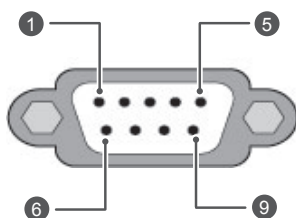

Nr.	Kontakta nosaukuma
1	Nav savienojuma
2	RXD (Receive data – Datu saņemšana)
3	TXD (Transmit data – Datu pārraide)
4	DTR (DTE side ready – Datu termināļa gatavība)
5	GND
6	DSR (DCE side ready – Datu termināļa gatavība)
7	RTS (Ready to send – Gatavība pārraidei)
8	CTS (Clear to send – Gatavība uztveršanai)
9	Nav savienojuma

## RS-232C konfigurācijas

7 vadu konfigurācijas (standarta RS-232C kabelis)

	PC	TV	
RXD	2	3	TXD
TXD	3	2	RXD
GND	5	5	GND
DTR	4	6	DSR
DSR	6	4	DTR
RTS	7	8	CTS
CTS	8	7	RTS
	D-Sub 9	D-Sub 9	

3 vadu konfigurācijas (neatbilst standartam)

	PC	TV	
RXD	2	3	TXD
TXD	3	2	RXD
GND	5	5	GND
DTR	4	6	DTR
DSR	6	4	DSR
RTS	7	7	RTS
CTS	8	8	CTS
	D-Sub 9	D-Sub 9	

### Televizora ID

Iestatiet ID numuru. Skatiet sadaļu “Reāls datu attēlojums”, kas atrodama lpp.116

- Lai atvērtu galvenās izvēlnes, nospiediet **Home** (Sākums).
- Spiediet navigācijas pogas, lai ritinātu uz **OPCIJU**, un nospiediet **OK** (LABI).
- Spiediet navigācijas pogas, lai ritinātu uz izvēlni **IESTATĪT ID**, un nospiediet **OK** (LABI).
- Ritiniet pa kreisi vai pa labi, lai iestatītu ID numuru, un izvēlieties **Aizvērt**. Pielāgošanas diapazons ir 1–99.
- Ja esat pabeidzis, nospiediet **EXIT** (IZIET).

## Sakaru parametri

- Datu pārraides ātrums bodos: 9600 b/s (UART)
- Datu garums: 8 biti
- Pārības bits: nav
- Stopbits: 1 bits
- Komunikācijas kods: kods ASCII
- Izmantojiet vīto (reversīvo) kabeli.

## Komandu atsauces saraksts

	COMMAND1 (KOMANDA 1)	COMMAND2 (KOMANDA 2)	DATI (heksadecimālā sistēmā)		COMMAND1 (KOMANDA 1)	COMMAND2 (KOMANDA 2)	DATI (heksadecimālā sistēmā)
01. Power (Barošana)	k	a	No 00 līdz 01	14. Bass	k	s	No 00 līdz 64
02. Malu attiecība	k	c	(lpp.113)	15. Balanss	k	t	No 00 līdz 64
03. Ekrāna atslēgšana	k	d	(lpp.113)	16. Krāsu t.	x	u	No 00 līdz 64
04. Skaļuma izslēgšana	k	e	No 00 līdz 01	17. ISM metode	j	p	(lpp.115)
05. Skaļuma regulēšana	k	f	No 00 līdz 64	18. Enerģijas taupīšana	j	q	No 00 līdz 05
06. Kontrasts	k	g	No 00 līdz 64	19. Automātiskā konfigurēšana	j	u	01
07. Spilgtums	k	h	No 00 līdz 64	20. Noskaņošanas komanda	m	a	(lpp.115)
08. Krāsa	k	i	No 00 līdz 64	21. Programmas pievienošana/izlaišana	m	b	No 00 līdz 01
09. Nokrāsa	k	j	No 00 līdz 64	22. Atslēga	m	c	Atslēgas kods
10. Asums	k	k	No 00 līdz 64	23. Kontroles apgaismojums	m	g	No 00 līdz 64
11. Ekrāna izvēlnes izvēle	k	l	No 00 līdz 01	24. Ievades izvēle (galvenā)	x	b	(lpp.116)
12. Tālvadības pults Bloķēšanas režīms	k	m	No 00 līdz 01	25. 3D	x	t	(lpp.116)
13. Diskants	k	r	No 00 līdz 64	26. Paplašināts 3D	x	v	(lpp.116)

- \* Piezīme. USB darbību laikā, piemēram, Dvix vai EMF, visas komandas, izņemot Power (Barošana) (ka) un Key (Taustiņš) (mc), netiek izpildītas un apstrādātas kā NG.

## Pārraides/uztveršanas protokols

### Pārraide

**[Command1][Command2][ ][Set ID][ ][Data][Cr]**

[Command 1]: pirmā televizora vadības komanda (j, k, m vai x).

[Command 2]: televizora otrā vadības komanda.

[Set ID]:: opciju izvēlnē varat pielāgot ID, lai izvēlētos vēlamo monitora ID numuru. Regulēšanas diapazons ir no 1 līdz 99. Izvēloties Televizora ID = '0', tiek kontrolētas visas TV pieslēgtās ierīces.

Set ID (Televizora ID) izvēlnē ir norādīts ar skaitli decimālajā skaitīšanas sistēmā (no 1 līdz 99) un pārraides/uztveršanas protokolā – ar skaitli heksadecimālajā skaitīšanas sistēmā (no 0x0 līdz 0x63).

[DATA] : komandas datu pārraide. Lai nolasītu komandas stāvokli, pārraidiet datus 'FF'.

[Cr]: rakstgriezve

kods ASCII 0x0D

[ ]: koda ASCII atstarpe (0 x 20)

### OK – apliecinājums

**[Command2][ ][Set ID][ ][OK][Data][x]**

\* Uztverot pareizus datus, TV pārraida signālu ACK (apliecinājums), izmantojot šo formātu. Šajā laikā, ja dati atrodas datu lasīšanas režīmā, tas norāda pašreizējā stāvokļa datus. Ja dati atrodas datu rakstīšanas režīmā, atbildē tiek sniegti datora dati.

### Kļūdas apliecinājums

**[Command2][ ][Set ID][ ][NG][Data][x]**

\* TV pārraida signālu ACK (apliecinājums), izmantojot šo formātu, kad uztver nepareizus datus no funkcijām, kas nav dzīvotspējīgas, vai no sakaru kļūdām.

**Data 00 : neatļauts kods**



### 01. Barošana (Komanda: k a)

- ▶ Lai kontrolētu TV barošanas ieslēgšanu/izslēgšanu.

`Transmission[k][a][ ][Set ID][ ][Data][Cr]`

Data 00: barošanas izslēgšana 01: barošanas ieslēgšana

`Ack [a][ ][Set ID][ ][OK/NG][Data][x]`

- ▶ ieslēgta/izslēgta barošanas stāvokļa rādīšana.

`Transmission [k][a][ ][Set ID][ ][FF][Cr]`

`Ack [a][ ][Set ID][ ][OK/NG][Data][x]`

- \* Līdzīgā veidā, ja citas funkcijas pārraida 0xFF datus, izmantojot šo formātu, atgriezeniskā saite ar apliecinājuma datiem parāda katras funkcijas stāvokli.
- \* Kad televizoram ir ieslēgta strāva, ekrānā var parādīties OK apst., Kļūdas apst. vai citi ziņojumi.

### 02. Malu attiecība (Komanda: k c) (Galvenā attēla lielums)

- ▶ Ekrāna formāta pielāgošana. (Galvenā attēla formāts) iespējams regulēt arī ekrāna formātu, izmantojot iestatījumu Malu attiecība izvēlnē Q (ĀTRĀ IZVĒLNE) vai izvēlnē **ATTĒLS**.

`Transmission [k][c][ ][Set ID][ ][Data][Cr]`

Data 01: Normāls ekrāns (4:3) 07 : 14:9  
 02 : Platekrāns (16:9) 09 : Tikai skenē  
 04 : Zoom (Tālummaiņa) 0B : Pilnekrāna Platekrāna  
 06 : Oriģin. formāts No 10 līdz 1F : Kino tālummaiņa no 1 līdz 16

`Ack [c][ ][Set ID][ ][OK/NG][Data][x]`

- \* Izmantojot datora ievadi, iespējams izvēlēties ekrāna malu attiecību 16:9 vai 4:3.
- \* Režīmā DTV/HDMI(1080i 50 Hz / 60 Hz, 720p 50 Hz / 60 Hz, 1080p 24 Hz / 30 Hz / 50 Hz / 60 Hz), Component(720p, 1080i, 1080p 50 Hz / 60 Hz) ir pieejama iespēja Tikai skenē (Tikai skenēšana).
- \* Režīms Pilnekrāna tiek atbalstīts tikai ar Digitālais, Analogais vai AV.

### 03. Ekrāna atslēgšana (Komanda: k d)

- ▶ Lai izvēlētos, vai ekrāna atslēgšanu ieslēgt/izslēgt.

`Transmission [k][d][ ][Set ID][ ][Data][Cr]`

Data 00 : Ekrāna atslēgšana izslēgta (attēls ieslēgts)  
 Videoskaņas izslēgšana atslēgta  
 01 : Ekrāna atslēgšana ieslēgta (attēls izslēgts)  
 10 : Videoskaņas izslēgšana ieslēgta

`Ack [d][ ][Set ID][ ][OK/NG][Data][x]`

- \* Gadījumā "video atslēgšana tikai ieslēgta" televizorā tiks rādīta Screen Display (OSD — ekrāna izvēlne). Bet, ja ir atlasīta opcija Screen mute on (Ekrāna atslēgšana ieslēgta), televizorā netiks rādīta OSD.

### 04. Skaļuma izslēgšana (Komanda: k e)

- ▶ Skaļuma ieslēgšana/izslēgšana. Skaņas atslēgšanu varat arī kontrolēt, izmantojot tālvadības pults pogu MUTE (ATSLĒGT SKAŅU).

`Transmission [k][e][ ][Set ID][ ][Data][Cr]`

Data 00 : skaņas atslēgšana ieslēgta (skaļums izslēgts)  
 01 : Skaņas atslēgšana izslēgta (skaļums ieslēgts)

`Ack [e][ ][Set ID][ ][OK/NG][Data][x]`

### 05. Skaļuma regulēšana (Komanda: k f)

- ▶ Skaļuma regulēšana. Skaļumu varat arī regulēt, izmantojot tālvadības pults SKAĻUMA REGULĒŠANAS pogas.

`Transmission [k][f][ ][Set ID][ ][Data][Cr]`

Data Min: 00 – Max: 64

\* Skatiet "Reāls datu attēlojums". lpp.116.

`Ack [f][ ][Set ID][ ][OK/NG][Data][x]`

### 06. Kontrasts (Komanda: k g)

- ▶ Lai regulētu ekrāna kontrastu. Kontrastu varat regulēt arī izvēlnē **ATTĒLS**.

`Transmission [k][g][ ][Set ID][ ][Data][Cr]`

Data Min: 00 – Max: 64

\* Skatiet sadaļu "Reāls datu attēlojums". lpp.116.

`Ack [g][ ][Set ID][ ][OK/NG][Data][x]`

### 07. Spilgtums (Komanda: k h)

- ▶ Lai regulētu ekrāna spilgtumu. Spilgtumu varat regulēt arī izvēlnē **ATTĒLS**.

`Transmission [k][h][ ][Set ID][ ][Data][Cr]`

Data Min: 00 – Max: 64

\* Skatiet "Reāls datu attēlojums". lpp.116.

`Ack [h][ ][Set ID][ ][OK/NG][Data][x]`

### 08. Krāsa (Komanda: k i)

- ▶ Lai regulētu ekrāna krāsas. Krāsas varat pielāgot arī izvēlnē **ATTĒLS**.

`Transmission [k][i][ ][Set ID][ ][Data][Cr]`

Data Min: 00 – Max: 64

\* Skatiet sadaļu "Reāls datu attēlojums". lpp.116.

`Ack [i][ ][Set ID][ ][OK/NG][Data][x]`

**09. Tonis (Komanda: k j)**

- ▶ Lai regulētu ekrāna nokrāsu.  
Toni varat regulēt arī izvēlnē **ATTĒLS**.

```
Transmission [k][j][ ][Set ID][ ][Data][Cr]
```

Data Red: 00 – Green: 64

\* Skatiet sadaļu "Reāls datu attēlojums". lpp.116.

```
Ack [j][ ][Set ID][ ][OK/NG][Data][x]
```

**10. Asums (Komanda: k k)**

- ▶ Lai regulētu ekrāna asumu.  
Asumu varat regulēt arī izvēlnē **ATTĒLS**.

```
Transmission [k][k][ ][Set ID][ ][Data][Cr]
```

Data Min: 00 – Max: 64

\* Skatiet "Reāls datu attēlojums". lpp.116.

```
Ack [k][ ][Set ID][ ][OK/NG][Data][x]
```

**11. OSD izvēle (Komanda: k l)**

- ▶ Lai izvēlētos OSD (On Screen Display – ekrāna izvēlne) ieslēgta/izslēgta, izmantojot tālvadības pulti.

```
Transmission [k][l][ ][Set ID][ ][Data][Cr]
```

Data 00: OSD izslēgta      01 : OSD ieslēgta

```
Ack [l][ ][Set ID][ ][OK/NG][Data][x]
```

**12. Tālvadības pults bloķēšanas režīms (Komanda: k m)**

- ▶ Lai bloķētu televizora tālvadības pulti un priekšējā paneļa vadības elementus.

```
Transmission [k][m][ ][Set ID][ ][Data][Cr]
```

Data 00: Bloķēšana izslēgta      01: Bloķēšana ieslēgta

```
Ack [m][ ][Set ID][ ][OK/NG][Data][x]
```

\* Izmantojiet šo režīmu, ja nelietojat tālvadības pulti. Kad tīkla barošana tiek ieslēgta/izslēgta, ārējās vadības pults tiek atbloķēta.

\* Gaidstāves režīmā, ja ir ieslēgta taustiņu bloķēšana, televizoru nevarēs ieslēgt ar infrasarkanā savienojuma un lokālo ieslēgšanas taustiņu.

**13. Augstās frekvences skaņas (Komanda : k r)**

- ▶ Lai pielāgotu diskantu.  
Diskantu varat pielāgot arī izvēlnē **AUDIO**.

```
Transmission [k][r][ ][Set ID][ ][Data][Cr]
```

Data Min: 00 – Max: 64

\* Skatiet sadaļu "Reāls datu attēlojums". lpp.116.

```
Ack [r][ ][Set ID][ ][OK/NG][Data][x]
```

**14. Bass (Komanda: k s)**

- ▶ Lai pielāgotu basu.  
Basu varat pielāgot arī izvēlnē **AUDIO**.

```
Transmission [k][s][ ][Set ID][ ][Data][Cr]
```

Data Min: 00 – Max: 64

\* Skatiet sadaļu "Reāls datu attēlojums". lpp.116..

```
Ack [s][ ][Set ID][ ][OK/NG][Data][x]
```

**15. Balanss (Komanda: k t)**

- ▶ Lai regulētu balansu.  
Līdzsvaru varat regulēt arī izvēlnē **AUDIO**.

```
Transmission [k][t][ ][Set ID][ ][Data][Cr]
```

Data Min: 00 – Max: 64

\* Skatiet sadaļu "Reāls datu attēlojums". lpp.116.

```
Ack [t][ ][Set ID][ ][OK/NG][Data][x]
```

**16. Krāsu siltums (Komanda: x u)**

- ▶ Lai regulētu krāsu siltumu. Krāsu siltumu var regulēt arī izvēlnē **ATTĒLS**.

```
Transmission [x][u][ ][Set ID][ ][Data][Cr]
```

Data Min: 00 – Max: 64

\* Skatiet "Reāls datu attēlojums". lpp.116.

```
Ack [u][ ][Set ID][ ][OK/NG][Data][x]
```

**17. ISM metode (Komanda: j p) (tikai plazmas TV)**

- Lai kontrolētu ISM metodi. ISM metodi varat regulēt arī izvēlnē **OPCIJA**.

**Transmission [j][p][ ][Set ID][ ][Data][Cr]**

Data 02: Orbiters  
04: Balts  
08: Normāls  
20: Krāsains

**Ack [p][ ][Set ID][ ][OK/NG][Data][x]**

**18. Enerģijas taupīšana (Komanda: j q)**

- Lai samazinātu televizora strāvas patēriņu. Enerģijas taupīšanu var regulēt arī izvēlnē **ATTĒLS**.

**Transmission [j][q][ ][Set ID][ ][Data][Cr]**

Enerģijas taupīšanas funkcija				Līmenis				Apraksts
7	6	5	4	3	2	1	0	
0	0	0	0	0	0	0	0	Zems Power (Barošana) Izslēgta
0	0	0	0	0	0	0	1	Zems Power (Barošana) Minimāla
0	0	0	0	0	0	1	0	Zems Power (Barošana) Vidējs
0	0	0	0	0	0	1	1	Zems Power (Barošana) Maksimāla
0	0	0	0	0	1	0	1	Zems Power (Barošana) Ekrāna izslēgšana
0	0	0	0	0	1	0	0	Zems Power (Barošana) Inteligentais sensors (tikai plazmas TV)
0	0	0	0	0	1	0	0	Zems Power (Barošana) Automātiski (tikai LCD TV/LED LCD TV - atkarīgs no modeļa)

**Ack [q][ ][Set ID][ ][OK/NG][Data][x]**

**19. Automātiskā konfigurēšana (Komanda: j u)**

- Lai koriģētu attēla pozīciju un automātiski samazinātu attēla šūpošanos. Šī komanda darbojas tikai RGB (PC) režīmā.

**Transmission [j][u][ ][Set ID][ ][Data][Cr]**

Dati 01: lai iestatītu

**Ack [u][ ][Set ID][ ][OK/NG][Data][x]**

**20. Noskaņošanas komanda (Komanda: m a)**

- Izvēlieties kanālu šādam fiziskajam numuram.

**Transmission [m][a][ ][Set ID][ ][Data0][ ][Data1][ ][Data2][Cr]**

Dati00 (Data00): augstākā kanāla dati  
Dati01 (Data01): zemākā kanāla dati  
piem. Nr. 47 -> 00 2F (2FH)  
Nr. 394 -> 01 8A (18AH),  
DTV Nr. 0 -> patvaļīgi  
Data02 : 0x00 : Analogais galvenais  
0x10 : DTV galvenais  
0x20 : Radio

Kanāla datu diapazons

Analogais — min.: no 00 līdz maks. vērtība: 63 (0 līdz 99)  
Digitālais — min.: no 00 līdz maks. vērtība: 3E7 (0 līdz 999)  
(Izņemot Zviedriju, Somiju, Norvēģiju, Dāniju, Īriju)  
Digitālais — min.: no 00 līdz maks. vērtība: 270F (0 līdz 9999)  
(Tikai Zviedrijā, Somijā, Norvēģijā, Dānijā, Īrijā)

**Ack [a][ ][Set ID][ ][OK/NG][Data][x]**

Data Min: 00 – Max: 7DH

**21. Programmas pievienošana/izlaišana (Komanda: m b)**

- Lai iestatītu izlaišanas statusu pašreizējai programmai.

**Transmission [m][b][ ][Set ID][ ][Data][Cr]**

Data 00: Orbiters 01: Pievienot

**Ack [b][ ][Set ID][ ][OK/NG][Data][x]**

**22. Key (Taustiņš) (Komanda: m c)**

- Lai sūtītu infrasarkanu staru tālvadības pults atslēgas kodu.

**Transmission [m][c][ ][Set ID][ ][Data][Cr]**

Dati Atslēgas kods – Sk. lpp. 109.

**Ack [c][ ][Set ID][ ][OK/NG][Data][x]**

**23. Kontroles aizmugurgaismojums (Komanda: m g) (tikai LCD TV/LED LCD TV)**

- Lai kontrolētu aizmugurgaismojumu.

**Transmission [m][g][ ][Set ID][ ][Data][Cr]**

Data : data Min: 00 – Max: 64

**Ack [g][ ][Set ID][ ][OK/NG][Data][x]**

**24. Ievades izvēle (Komanda: x b)**

(Galvenā attēla ievade)

- Lai izvēlētos ieejas avotu galvenajam attēlam.

Transmission [x][b][ ][Set ID][ ][Data][Cr]

Dati Struktūra

MSB

LSB

0	0	0	0	0	0	0	0
└─ Ārējā ieeja ─┘				└─ Ieejas numurs ─┘			

Ārējā ievade				Dati
0	0	0	0	DTV
0	0	0	1	Analogais signāls
0	0	1	0	AV
0	1	0	0	Komb. sign.
0	1	1	0	RGB
0	1	1	1	HDMI
1	0	0	0	
1	0	0	1	
1	0	1	0	

Ieejas numurs				Dati
0	0	0	0	Input1 (Ieeja 1)
0	0	0	1	Input2 (Ieeja 2)
0	0	1	0	Input3 (Ieeja 3)
0	0	1	1	Input4 (Ieeja 4)

Ack [b][ ][Set ID][ ][OK/NG][Data][x]

**\* Reālo datu attēlojums**

00 : 0. darbība  
:  
A : 10. darbība (televizora ID 10)  
:  
F : 15. darbība (televizora ID 15)  
10 : 16. darbība (televizora ID 16)  
:  
64 : 100. darbība  
:  
6E : 110. darbība  
:  
73 : 115. darbība  
74 : 116. darbība  
:  
CF : 199. darbība  
:  
FE : 254. darbība  
FF : 255. darbība

**25. 3D (Komanda: x t) (tikai 3D modeļiem)**

- Lai mainītu televizora 3D režīmu.

Transmission [x][t][ ][Set ID][ ][Data01][ ][Data02][ ][Data03][ ][Data04][Cr]

Dati Struktūra

Dati01 00 : 3D iesl.  
01 : 3D izsl.  
02 : no 3D līdz 2D  
03 : no 2D līdz 3D

Dati02 00 : augšpuse un apakšpuse  
01 : sānu ple sāna  
02 : dambretes galdiņš  
03 : kadru secīgums

Dati03 00 : no labās uz kreiso  
01 : no kreisās uz labo

Dati04 3D efekts (3D dziļums) : Min.: 00 – Maks.: 14  
(\*heksadecimālā koda pārraide)

\*Ja data1 ir 00 (3D iesl.), data4 nav nozīmes.

\*Ja data1 ir 01 (3D izsl.) vai 02 (no 3D līdz 2D), data2, data3 un data4 nav nozīmes.

\*Ja data1 ir 03 (no 2D līdz 3D), data2 un data3 nav nozīmes.

Dati 1	Dati 2	Dati 3	Dati 4
00	O	O	X
01	X	X	X
02	X	X	X
03	X	X	O

X: mazsvarīgs stāvoklis

Ack [t][ ][OK][Data01][Data02][Data03][Data04][x][t][ ][NG][Data01][x]

**26. Paplašinātais 3D (Komanda: x t) (tikai 3D modeļiem)**

- Lai mainītu televizora 3D opciju.

Transmission [x][v][ ][Set ID][ ][Data01][ ][Data02][Cr]

Dati01 : 3D opcija  
00 : 3D attēla labošana  
01 : 3D dziļums (tikai no 2D uz 3D)  
02 : 3D skatupunkts  
03 : 3D attēla lielums (Tikai plazmas TV)  
04 : 3D attēla balanss (Tikai plazmas TV)  
05 : 3D optimizēšana  
(tikai aktīvais veids (LCD TV))

Dati02 Tam ir savs diapazons katrai 3D opcijai, ko nosaka Data01.

1) Ja Data01 ir 00  
00 : no labās uz kreiso  
01 : no kreisās uz labo2) Ja Data01 ir 01, 02  
Data Min.: 0 – Maks.: 143) Ja Data01 ir 03  
00 : Izejas formāts  
01 : 16:94) Ja Data01 ir 04  
00 : Izslēgt  
01 : Ieslēgt5) Kad dati 01 ir 05  
Dati Min.: 0 ~ Maks.: 02

\* Skatiet 'Reāls datu attēlojums'.

Ack [v][ ][OK][Data01][Data02][x][v][ ][NG][Data01][x]





Televizora modeļa un sērijas numurs ir norādīts iekārtas aizmugurē.

Pierakstiet to tālāk norādītajā vietā iespējamai turpmākai apkalpošanai.

MODELIS \_\_\_\_\_

SĒRIJAS NUMURS \_\_\_\_\_