



**LG**

Life's Good

ANVÄNDARHANDBOK

# LED-LCD-TV/LCD-TV/ PLASMA-TV

Läs den här handboken noggrant innan du använder produkten och spara den för framtida bruk.

# LICENSER

Vilka licenser som kan användas varierar beroende på modellen. Mer information om de olika licenserna finns på [www.lg.com](http://www.lg.com).



Tillverkad på licens från Dolby Laboratories. "Dolby" och symbolen med dubbelt D är varumärken som tillhör Dolby Laboratories.



HDMI, HDMI logotypen och High-DefinitionMultimedia Interface är varumärken eller inregistrerade varumärken tillhörande HDMI Licensing LLC.



OM DIVX VIDEO: DivX® är ett digitalt videoformat som skapats av DivX, LLC, ett dotterbolag till Rovi Corporation.

Det här är en officiell DivX Certified®-enhet som kan spela upp DivX-video. På [www.divx.com](http://www.divx.com) finns mer information samt programvara för konvertering av videomaterial till DivX-video.

OM DivX VIDEO-ON-DEMAND: Den här DivX Certified®-enheten måste vara registrerad för att det ska gå att spela upp DivX VOD-filmer (Video-on-Demand). Registreringskoden hittar du genom att gå till alternativet DivX VOD i konfigureringsmenyn. Besök [vod.divx.com](http://vod.divx.com) om du vill ha mer information om hur du genomför registreringen.

"DivX Certified® för uppspelning av DivX®- och DivX Plus® HD-video (H.264/MKV) upp till 1080p HD, inklusive Premium-material."

"DivX®, DivX Certified®, DivX Plus® HD och tillhörande logotyper är varumärken som tillhör Rovi Corporation eller dess dotterbolag och används under licens."

"Omfattas av ett eller flera av följande amerikanska patent:  
7,295,673; 7,460,668; 7,515,710; 7,519,274"

## ! OBS!

- Illustrationen kan se annorlunda ut än den gör på TV:n.
- TV-apparatens skärmvisningar (OSD, On Screen Display) kan se lite annorlunda ut jämfört med vad som visas i användarhandboken.
- Tillgängliga menyer och alternativ kan skilja sig åt beroende på vilken ingångskälla eller produktmodell du använder.



# INNEHÅLLSFÖRTECKNING

## 2 LICENSER

- 44 - Använda ingångslistan
- 45 Använda snabbmenyn

## 6 MONTERA OCH FÖRBEREDA

- 6 Uppackning
- 10 köps separat
- 11 Delar och knappar
- 16 Lyfta och flytta TV:n
- 16 Montering av TV:n
  - 16 - Fästa stativet
  - 19 - Om du inte använder bordsstativet
  - 20 - Placering på ett bord
  - 22 - Montering på vägg
  - 23 - Ordna kablarna

## 24 FJÄRRKONTROLL

- 27 Magic Motion-fjärrkontrollens funktioner
- 28 - Registrera Magic Motion-fjärrkontrollen
- 28 - Så här använder du Magic Motion-fjärrkontrollen
- 28 - Att tänka på när du använder Magic Motion-fjärrkontrollen

## 29 TITTA PÅ TV

- 29 Ansluta en antenn
  - 29 - Ansluta en antenn
  - 29 - Ansluta till en parabolantenn
- 30 Slå på TV:n för första gången
- 30 Titta på TV
- 31 Öppna hemmenyn
- 32 Hantera program
  - 32 - Installera program automatiskt
  - 35 - Inställning av Kabel-DTV
  - 35 - Ställa in satellit-DTV
  - 36 - Uppdatera Tivu-programlista
  - 37 - Installera program manuellt (i digitalt läge)
  - 38 - Installera program manuellt (i analogt läge)
- 40 - Redigera din programlista
- 41 - Antennförstärkare
- 41 - Använda favoritprogram
- 41 - CI-information [gemensamt gränssnitt]
- 42 Använda fler alternativ
  - 42 - Justera förhållande
  - 43 - Ändra AV-läge

## 46 UNDERHÅLLNING

- 46 Nätverksanslutning
  - 46 - Ansluta till ett kabelanslutet nätverk
  - 47 - Ansluta till ett trådlöst nätverk
  - 49 - Om du redan har ställt in en säkerhetskod
  - 52 - Nätverksstatus
- 53 Premium-funktioner
  - 53 - Meddelande
- 55 LG Apps – funktioner
  - 55 - Registrera LG Apps
  - 56 - Logga in med ditt konto för LG Apps
  - 57 - Använda LG Apps
  - 58 - Använda Mina appar
- 59 Funktionen Webbläsare
  - 59 - Använda Webbläsare
  - 60 - Bläddra bland dina favoritwebbplatser
- 62 Smart Share-funktion
  - 62 - Ansluta USB-lagringsenheter
  - 63 - Ansluta DMP (Digital Media Player) via DLNA (Digital Living Network Alliance)
  - 66 - Ansluta DMR (Digital Media Render) via DLNA (Digital Living Network Alliance)
  - 67 - Bläddra bland filer
  - 68 - Spela upp video
  - 71 - DivX® VOD-handbok
  - 72 - Visa foton
  - 74 - Lyssna på musik
- 76 Funktionen Media Link
  - 76 - Anslutning för Media Link
  - 77 - Använda Media Link
  - 77 - Titta på filmer
  - 78 - Använda avsnittet Musik
  - 78 - Använda avsnittet för TV-program
  - 79 - Installera insticksprogram
- 80 DVR-funktion
  - 80 - Att tänka på när du använder en USB-enhet
  - 81 - Timeshift (pausa och återuppspela live-TV)
- 84 - INSPELNING
- 85 - SCHEMA
- 88 - INSPELAT FRÅN TV
- 91 EPG-funktion (elektronisk programguide) (i digitalt läge)
  - 91 - Aktivera eller avaktivera EPG.
  - 91 - Välja ett program

- 92 - Läget NU/NÄSTA
- 92 - Läget 8 dagars guide
- 92 - Datumändringsläge
- 92 - Ruta för ytterligare beskrivning

## 93 3D-VISNING

---

- 93 3D-teknik
- 94 Att tänka på för 3D-glasögon
- 94 Visningsintervall för 3D-visning
- 95 Visa 3D-bilder
- 95 - Ställa in 3D-visning

## 97 ANPASSA TV-INSTÄLLNINGAR

---

- 97 Menyn INSTÄLLNINGAR
- 98 Anpassa inställningar
- 98 - Allmänna inställningar
- 99 - Inställningar för BILD
- 104 - Inställningar för LJUD
- 107 - Inställningar för TID
- 109 - Inställningar för LÅS
- 110 - Inställningar på menyn ALTERNATIV
- 113 - Inställningar för NÄTVERK
- 114 - Inställningar på menyn SUPPORT

## 115 ANSLUTA

---

- 116 Anslutningsöversikt
- 117 Ansluta en HD-mottagare, DVD-spelare eller videospelare
- 117 - HDMI-anslutning
- 117 - DVI till HDMI-anslutning
- 118 - Komponentanslutning
- 118 - Euro Scart-anslutning
- 119 - Kompositanslutning
- 119 Ansluta en bärbar dator
- 120 - HDMI-anslutning
- 120 - DVI till HDMI-anslutning
- 121 - RGB-anslutning
- 122 Ansluta en ljudanläggning
- 122 - Digital optisk ljudanslutning
- 122 Anslutning för hörlurar
- 123 Ansluta en USB-enhet
- 123 Ansluta en CI-modul
- 124 Ansluta den trådlösa mediaboxen
- 124 SIMPLINK-anslutning
- 125 - Aktivera och använda SIMPLINK-menyer

## 126 TEXT-TV

---

- 126 Slå På/Av
- 126 Enkel text
- 126 - Sidval
- 126 Färgknappsfunktion
- 126 - Block/Grupp /Sidval
- 126 - Direkta sidval
- 127 Fasttext
- 127 - Sidval
- 127 Särskild text-TV-funktion

## 128 DIGITAL TEXT-TV

---

- 128 Text-TV inom digital tjänst
- 128 Text-TV med digital tjänst

## 129 SKÖTSEL

---

- 129 Uppdatera TV-apparatens inbyggda programvara
- 130 Rengöra TV-apparaten
- 130 - Skärm och ram
- 130 - Skåp och stativ
- 130 - Strömkabel
- 131 Förebygga "Inbränd bild" eller "Inbränning" på TV-skärmen

## 132 FELSÖKNING

---

## 134 SPECIFIKATIONER

---

## 145 IR-KODER

---

## 146 ANSLUTA EN EXTERN STYRENHET

---

- 146 RS-232C - anslutning
- 146 Typ av kontakt;  
D-Sub 9-pin hankontakt
- 147 Kopplingsschema för RS-232C
- 148 Kommunikationsparametrar
- 148 Referenslista för kommandon
- 149 Protokoll för överföring/mottagning

# MONTERA OCH FÖRBEREDA

## Uppackning

Kontrollera att din produktkartong innehåller följande föremål. Om några tillbehör saknas ska du kontakta den återförsäljare där du köpte produkten. Bilderna i den här manualen kan skilja sig från den verkliga produkten och det verkliga föremålet.

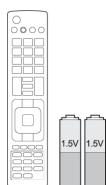

Fjärrkontroll och batterier (AAA)



CD-skivan Nero MediaHome 4 Essentials



Användarhandbok

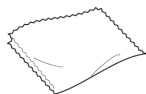

Putsduk<sup>1</sup>  
(Beroende på modell)



Rengöringsdukar (handske)<sup>2</sup>  
(Beroende på modell)

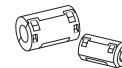

Ferritkärna  
(Beroende på modell)

1 Torka försiktigt bort fläckar på skåpet med polerduken.

- 2 Torka bort fläckar på utsidan med rengöringsduken.  
Torka varsamt bort fläckar. Om du trycker för hårt kan det leda till repor eller missfärgningar.  
Rengör panelen på framsidan genom att spruta vatten en eller två gånger på rengöringsduken och torka långsamt i en riktning. Ta bort överflödigt fukt efter rengöringen. Överflödigt fukt kan orsaka vattensador på panelen.



Vatten

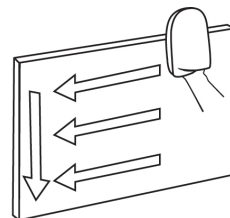

Endast 32/37/42/47LV37\*\*, 32/37/42/47LV47\*\*, 32/42/47/55LW47\*\*

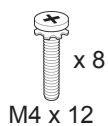

Monteringsskruv

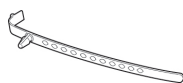

Kabelsamlare  
(Beroende på modell)



Fixeringsskruv  
(Endast 32/37LV37\*\*,  
32/37LV47\*\*, 32LW47\*\*)



FPR 3D-glasögon<sup>1</sup>  
(Endast  
32/42/47/55LW47\*\*)

Endast 47LK95\*\*



Monteringsskruv



Skyddslock



FPR 3D-glasögon<sup>1</sup>

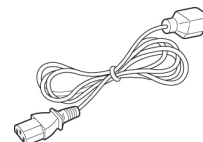

Strömkabel

<sup>1</sup> 3D-glasögonens nummer kan variera beroende på land.

Endast 50/60PZ57\*\*, 50/60PZ75\*\*, 50/60PZ95\*\*

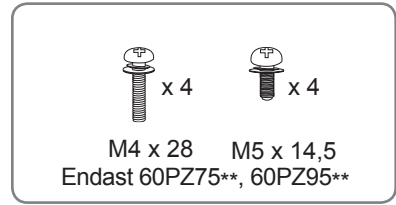
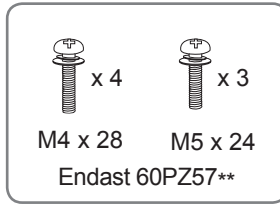
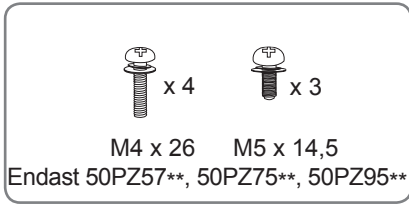

Monteringskrav

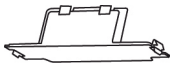

Skyddslock



Skyddslock  
tejp

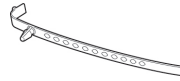

Kabelsamlare



Strömkabelsamlare

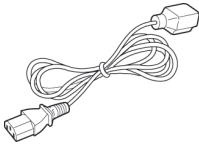

Strömkabel



3D-glasögon  
(AG-S250)

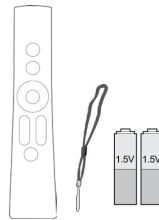

Magic Motion-fjärrkontroll,  
band,  
batterier (AA)  
(Endast 50/60PZ95\*\*)



Trådlöst nätverk för  
broadband/DLNA-adaptorn  
(AN-WF100)  
(Endast 50/60PZ95\*\*)



**! VARNING!**

- Använd inte några ej godkända produkter eftersom det kan ha negativ inverkan på säkerheten och produktens livslängd.
- Alla skador eller personskador som orsakats av användning av ej godkända produkter täcks inte av garantin.

**! OBS!**

- Vilka föremål som medföljer din produkt kan variera beroende på modellen.
- Produktspecifikationer och innehåll i den här handboken kan ändras utan föregående meddelande på grund av uppgradering av produktens funktioner.
- Använda ferritkärnan (endast för plasma-TV)

1 Minska störningar från elektromagnetisk strålning i datorns ljudkabel med hjälp av ferritkärnan. Linda datorns ljudkabel tre varv runt ferritkärnan. Placera ferritkärnan nära TV:n.

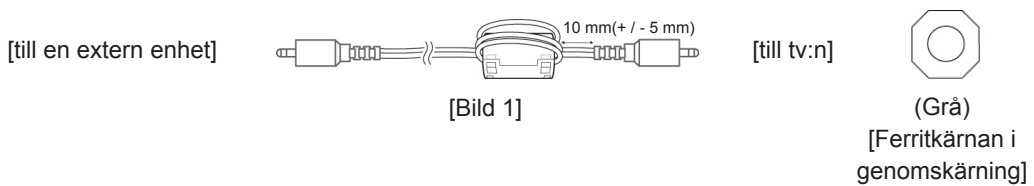

2 Minska störningar från elektromagnetisk strålning i strömkabeln med hjälp av ferritkärnan. Linda strömkabeln ett varv runt ferritkärnan. Placera ferritkärnan nära TV:n och ett vägguttag.

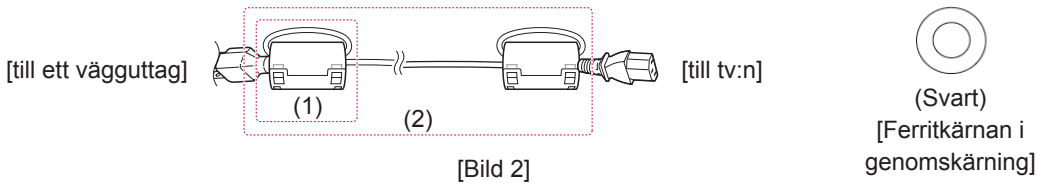

3 Minska störningar från elektromagnetisk strålning i LAN-kabeln med hjälp av ferritkärnan. Linda LAN-kabeln ett varv runt den lilla ferritkärnan och tre varv runt den stora. Placera ferritkärnan nära TV:n.

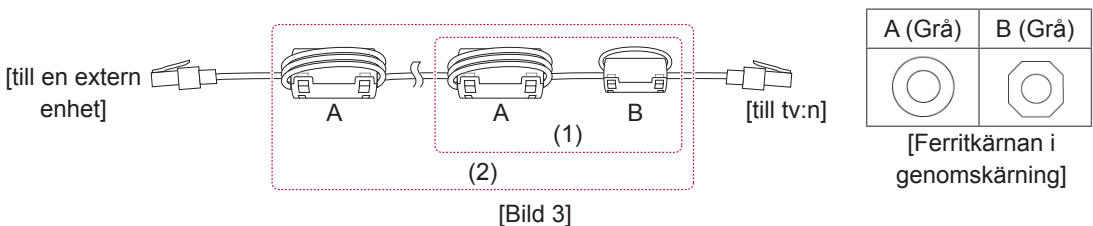

- Gör som på Bild 3(1) om det finns två ferritkärnor.
- Gör som på Bild 1 och 3(1) om det finns tre ferritkärnor.
- Gör som på Bild 2(1) och 3(2) om det finns fyra ferritkärnor.
- Gör som på Bild 1, 2(2) och 3(2) om det finns sex ferritkärnor.

- Kontakthuset på HDMI-kablar och USB-enheter bör inte vara större än 10 mm tjocka och 18 mm breda för optimal anslutning. (Endast 32/37/42/47LV37\*\*, 32/37/42/47LV47\*\*, 32/42/47/55LW47\*\*)

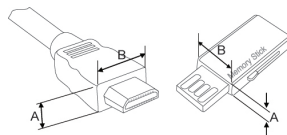

\*A  $\leq$  10 mm

\*B  $\leq$  18 mm

## köps separat

Tillbehör som köps separat kan ändras eller justeras för kvalitetsförbättring utan föregående meddelande. Kontakta din återförsäljare om du vill köpa dessa produkter.

De här enheterna fungerar endast med kompatibla LED-LCD-TV-, LCD-TV- eller plasma-TV-apparater från LG.

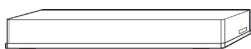

Trådlös mediabox  
(AN-WL100E, AN-WL100ET)  
(Endast 50/60PZ75\*\*,  
50/60PZ95\*\*)



3D-glasögon  
(AG-S230, AG-S250, AG-S270)  
(Endast 50/60PZ57\*\*,  
50/60PZ75\*\*, 50/60PZ95\*\*)



FPR 3D-glasögon<sup>1</sup>  
(AG-F2\*\*)  
(Endast 32/42/47/55LW47\*\*,  
47LK95\*\*)

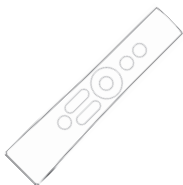

Magic Motion-fjärrkontroll  
(AN-MR200)



Trådlöst nätverk för bredband/  
DLNA-adaptör  
(AN-WF100)  
(Endast 32/37/42/47LV37\*\*,  
32/37/42/47LV47\*\*,  
32/42/47/55LW47\*\*, 47LK95\*\*,  
50/60PZ75\*\*)



LG:s USB för VOD  
(AN-UM200)  
(Enbart Frankrike)



Videosamtalskamera<sup>2</sup>  
(AN-VC300)  
(Beroende på modell)

- 1 Modellnamnet och -designen kan ändras på grund av uppgraderingar av produktfunktioner, tillverkaren eller på grund av olika regler.
- 2 Videosamtalskamera kan användas med vissa av LG:s TV-apparater. Videosamtalskameror är inte tillgängliga i alla länder.

## Delar och knappar

- Illustrationen kan se annorlunda ut än den gör på TV:n.



### OBS!

- TV:n kan placeras i standby-läge för att minska strömförbrukningen. Den bör dessutom stängas av om den inte kommer att användas på ett tag så att strömförbrukningen kan minskas. Den ström som förbrukas under användningen kan minskas rejält om bildens ljusstyrka minskas vilket minskar de totala driftskostnaderna.



### VARNING!

- Trampa inte på glasstället och utsätt det inte för stötar. Stället kan splittras, vilket kan leda till personskador eller att TV:n faller.
- Dra inte TV:n. Det kan skada både produkten och golvet.
- Vissa modeller har en tunn film som sitter fast på skärmen och den här filmen får inte tas bort.

Endast 32/37/42/47LV37\*\*, 32/37/42/47LV47\*\*, 32/42/47/55LV47\*\*

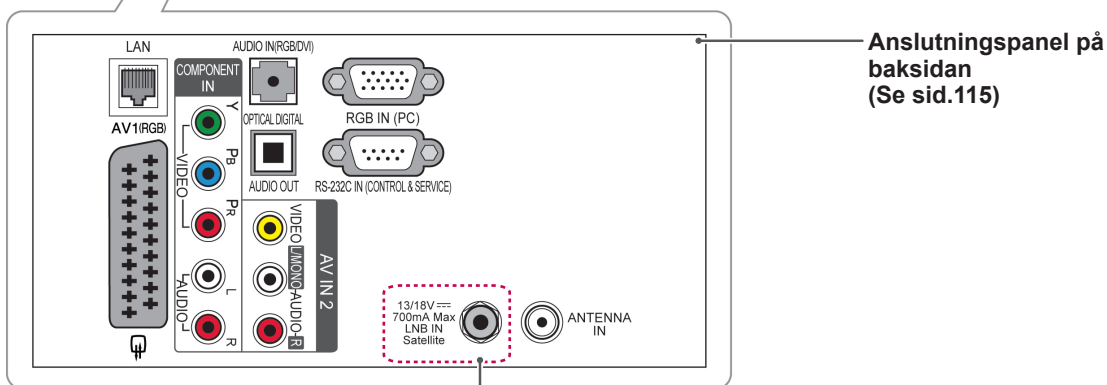
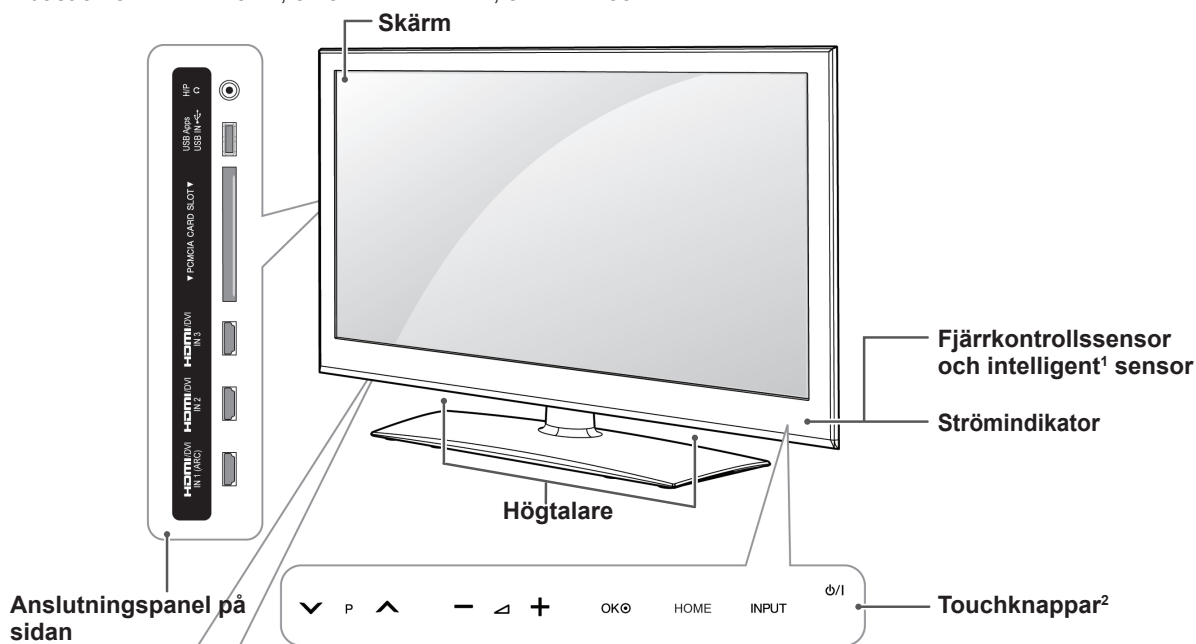

Endast 32/37/42/47LV375G,  
32/37/42/47LV375S, 32/37/42/47LV370S,  
32/37/42/47LV470S, 32/42/47/55LV470S

Funktionsknapp²	Beskrivning
ϕ/I	Stänger av eller slår på strömmen.
INPUT	Ändrar ingångskällan.
HOME	Ger åtkomst till hemmenyn, eller sparar din ingång och går ur menyerna.
OK⊙	Väljer det markerade menyalternativet eller bekräftar en ingång.
- ▽ +	Justerar volymen.
∨ P ^	Bläddrar mellan sparade program.

- 1 Intelligent sensor – Justerar bildkvaliteten och ljusstyrkan i enlighet med den omgivande miljön.
- 2 Alla knapparna är tryckkänsliga och du behöver bara trycka lätt på dem för att hantera enheten.



**OBS!**

- Du kan ställa in strömindikatorn på Av eller På genom att välja **ALT.** i hemmenyn – INSTÄLLNINGAR.

Endast 47LK95\*\*

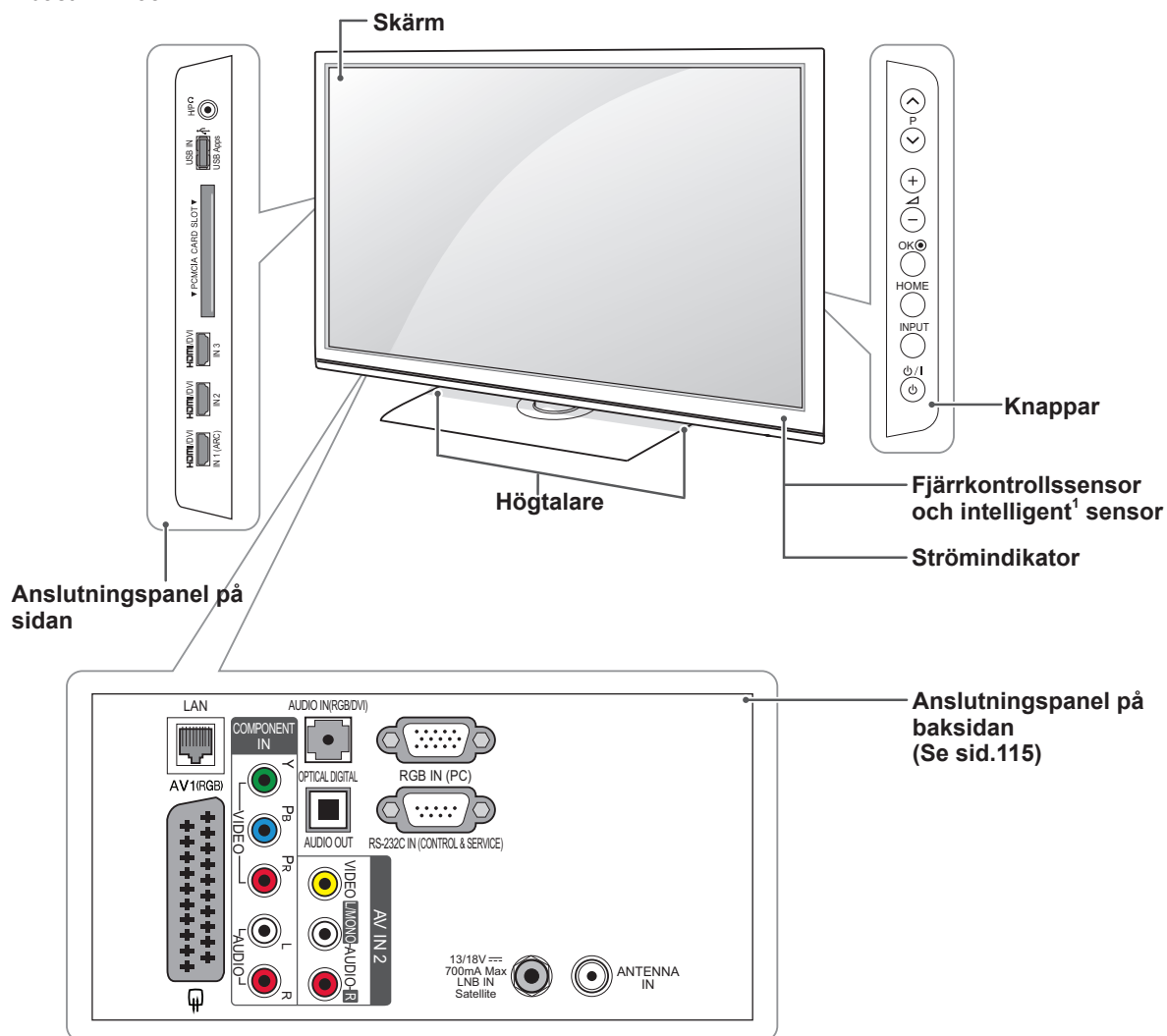

SVENSKA

Knapp	Beskrivning
⏻/⏻	Stänger av eller slår på strömmen.
INPUT	Ändrar ingångskällan.
HOME	Ger återkomst till hemmenyn, eller sparar din ingång och går ur menyerna.
OK	Väljer det markerade menyalternativet eller bekräftar en ingång.
- ▽ +	Justerar volymen.
▽ P ^	Bläddrar mellan sparade program.

1 Intelligent sensor – Justerar bildkvaliteten och ljusstyrkan i enlighet med den omgivande miljön.

**! OBS!**

- Du kan ställa in strömindikatorn på Av eller På genom att välja **ALT.** i hemmenyn – **INSTÄLLNINGAR.**

Endast 50/60PZ57\*\*

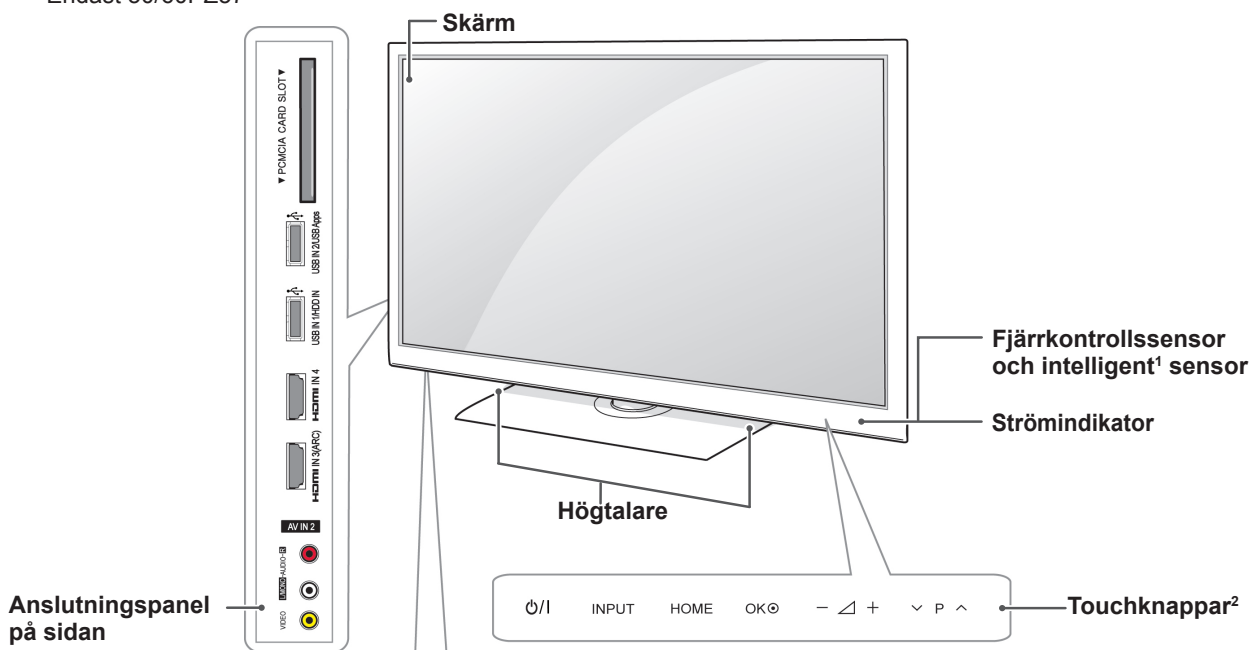

Anslutningspanel på baksidan (Se sid.115)

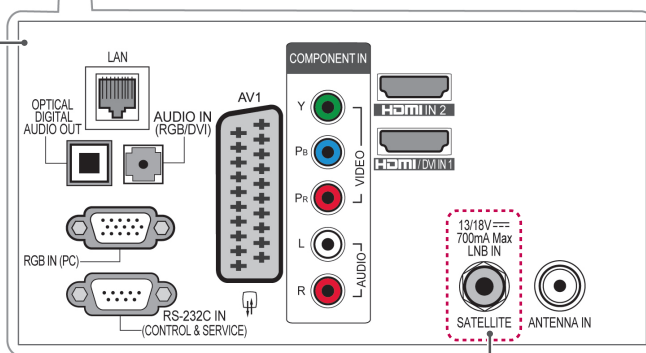

Endast 50/60PZ570G, 50/60PZ570S, 50/60PZ575S

SVENSKA

Funktionsknapp <sup>2</sup>	Beskrivning
⏻/⏻	Stänger av eller slår på strömmen.
INPUT	Ändrar ingångskällan.
HOME	Ger återkomst till hemmenyn, eller sparar din ingång och går ur menyerna.
OK	Väljer det markerade menyalternativet eller bekräftar en ingång.
- / +	Justerar volymen.
∨ P ^	Bläddrar mellan sparade program.

- 1 Intelligent sensor – Justerar bildkvaliteten och ljusstyrkan i enlighet med den omgivande miljön.
- 2 Alla knapparna är tryckkänsliga och du behöver bara trycka lätt på dem för att hantera enheten.

Endast 50/60PZ75\*\*, 50/60PZ95\*\*

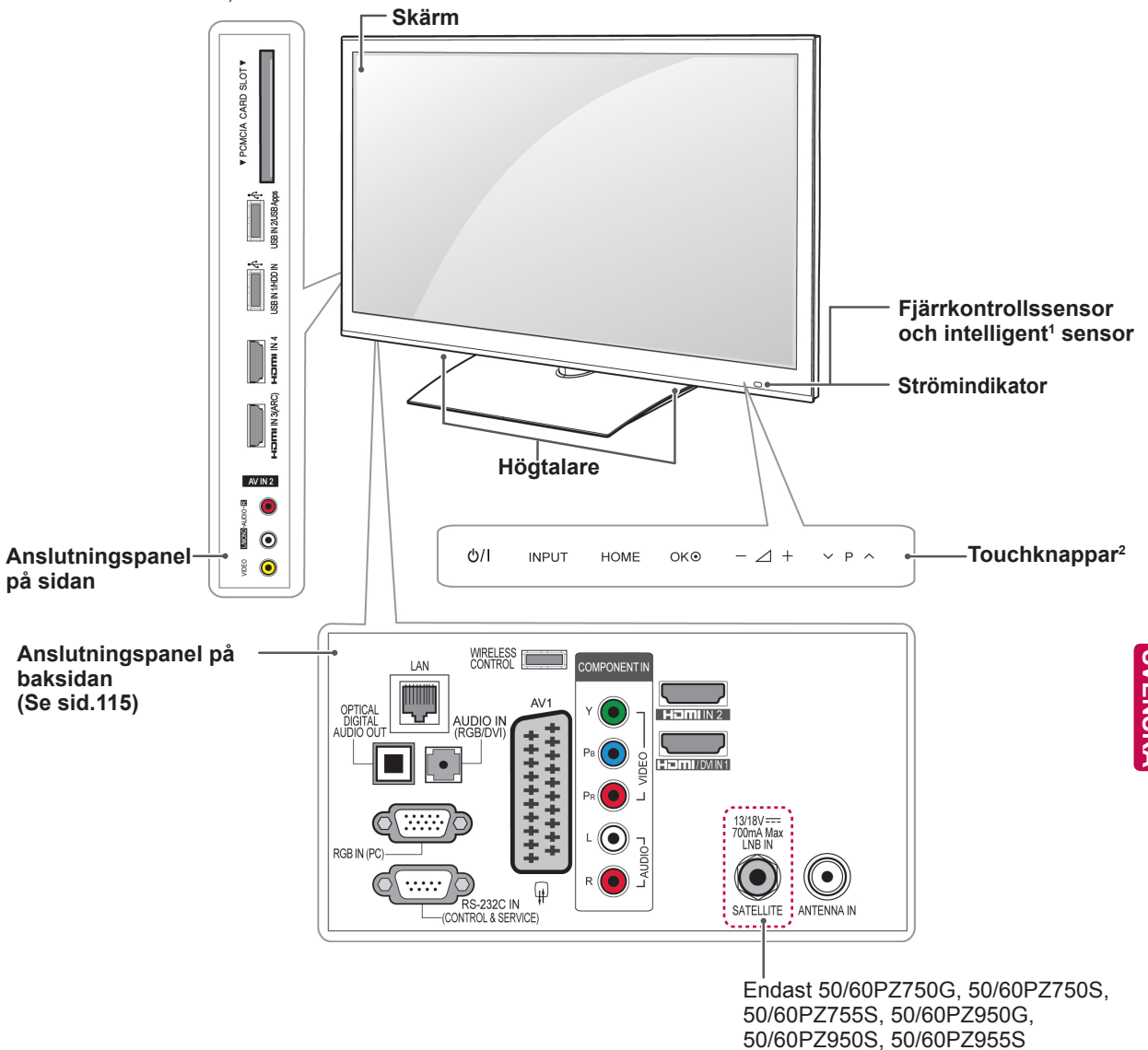
 Endast 50/60PZ750G, 50/60PZ750S,  
 50/60PZ755S, 50/60PZ950G,  
 50/60PZ950S, 50/60PZ955S

Funktionsknapp <sup>2</sup>	Beskrivning
⏻/⏻	Stänger av eller slår på strömmen.
INPUT	Ändrar ingångskällan.
HOME	Ger åtkomst till hemmenyn, eller sparar din ingång och går ur menyerna.
OK	Väljer det markerade menyalternativet eller bekräftar en ingång.
- / +	Justerar volymen.
⏪ / ⏩	Bläddrar mellan sparade program.

1 Intelligent sensor – Justerar bildkvaliteten och ljusstyrkan i enlighet med den omgivande miljön.

2 Alla knapparna är tryckkänsliga och du behöver bara trycka lätt på dem för att hantera enheten.

## Lyfta och flytta TV:n

Innan du lyfter eller flyttar TV:n bör du läsa följande så att den inte repas eller skadas, samt som en garanti för säker transport oavsett TV:apparatus typ eller storlek.



### VARNING!

- Undvik att röra vid skärmen eftersom det kan skada den.

- Vi rekommenderar att TV:n är kvar i kartongen eller förpackningsmaterialet när du flyttar den.
- Koppla bort strömsladden och alla kablar innan du flyttar eller lyfter TV:n.
- Se till att skärmen är vänd bort från dig när du håller TV:n för att skydda den mot skador.



- Håll den övre och undre delen av ramen i ett fast grepp. Se till att inte hålla i den transparenta delen, högtalarna eller högtalargallren.

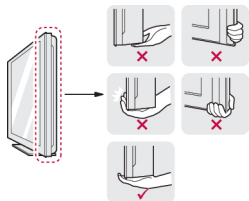

- Det krävs minst 2 personer för att flytta en större TV.
- Om du ska bära TV:n ska den hållas så som visas på bilden.

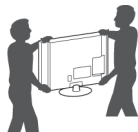

- Utsätt inte TV:n för stötar eller stora vibrationer vid transport.
- Håll TV:n upprätt när du lyfter den och se till att inte vända den på sidan eller luta den åt vänster eller höger.

## Montering av TV:n

Sätt TV:n på ett stativ och placera den på ett bord eller montera den på väggen.

### Fästa stativet

Om du inte ska montera TV:n på väggen, följer du anvisningarna här för att fästa stativet.

Endast 32/37/42/47LV37\*\*, 32/37/42/47LV47\*\*, 32/42/47/55LW47\*\*

- 1 Lägg TV:n med skärmen nedåt på en plan yta.



### VARNING!

- Lägg en skummatta eller mjuk skyddsduk på ytan för att skydda skärmen mot skador. Kontrollera så att inget ligger emot skärmen.

- 2 Montera ihop **stativet** med dess **fot**.

Modell	Monteringsskruv	Antal skruvar
32/37/42/47LV37**	M4 x 12	4
32/37/42/47LV47**		
32/42/47/55LW47**		

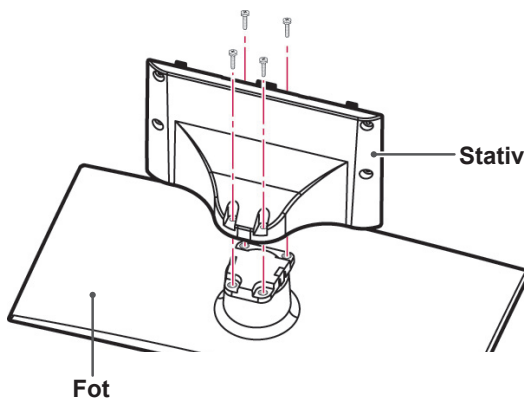



3 Montera TV:n enligt illustrationen.

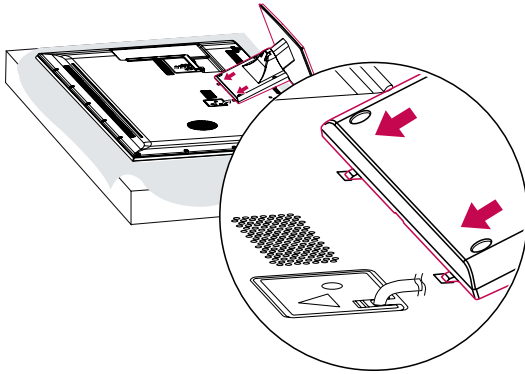

4 Fäst stativet vid TV:n med 4 skruvar.

Modell	Monteringsskruv	Antal skruvar
32/37/42/47LV37**	M4 x 12	4
32/37/42/47LV47**		
32/42/47/55LW47**		

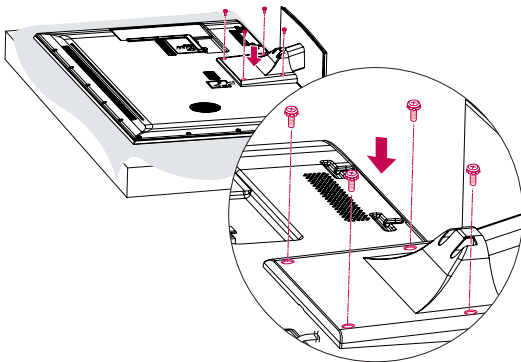

**! VARNING!**

- Dra åt skruvarna ordentligt så att TV:n inte kan vipa framåt. Dra dock inte skruvarna alltför hårt.

Endast 47LK95\*\*

1 Lägga TV:n med skärmen nedåt på en plan yta.

**! VARNING!**

- Lägg en skummatta eller mjuk skyddsduk på ytan för att skydda skärmen mot skador. Kontrollera så att inget ligger emot skärmen.

2 Montera ihop stativet med dess fot.

Modell	Monteringsskruv	Antal skruvar
47LK95**	M4 x 20	4

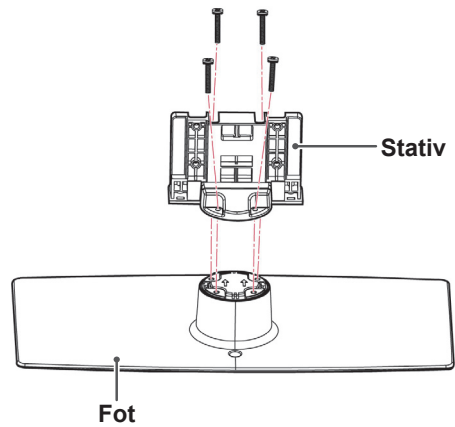

3 Fäst stativet vid TV:n med 4 skruvar.

Modell	Monteringsskruv	Antal skruvar
47LK95**	M4 x 20	4

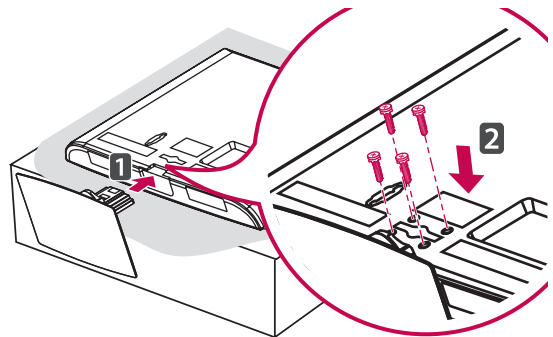

**! VARNING!**

- Dra åt skruvarna ordentligt så att TV:n inte kan vipa framåt. Dra dock inte skruvarna alltför hårt.

Endast 50/60PZ57\*\*

1 Lägga TV:n med skärmen nedåt på en plan yta.

**! VARNING!**

- Lägg en skummatta eller mjuk skyddsduk på ytan för att skydda skärmen mot skador. Kontrollera så att inget ligger emot skärmen.

2 Montera ihop **stativet** med dess **fot**.

Modell	Monteringskruv	Antal skruvar
50PZ57**	M5 x 14,5	3
60PZ57**	M5 x 24	3

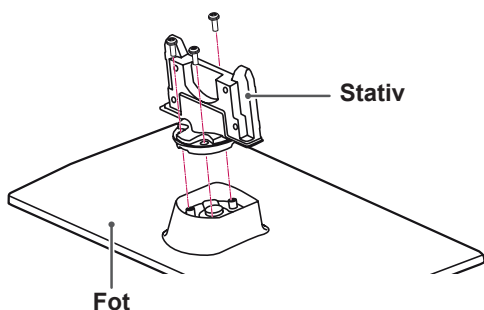

3 Fäst stativet vid TV:n med 4 skruvar.

Modell	Monteringskruv	Antal skruvar
50PZ57**	M4 x 26	4
60PZ57**	M4 x 28	4

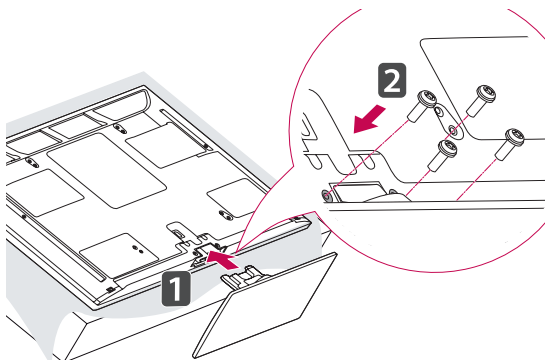

**! VARNING!**

- Dra åt skruvarna ordentligt så att TV:n inte kan vippa framåt. Dra dock inte skruvarna alltför hårt.

Endast 50/60PZ75\*\*, 50/60PZ95\*\*

1 Lägga TV:n med skärmen nedåt på en plan yta.

**! VARNING!**

- Lägg en skummatta eller mjuk skyddsduk på ytan för att skydda skärmen mot skador. Kontrollera så att inget ligger emot skärmen.

2 Montera ihop **stativet** med dess **fot**.

Modell	Monteringskruv	Antal skruvar
50PZ75**	M5 x 14,5	3
50PZ95**	M5 x 14,5	3
60PZ75**	M5 x 14,5	4
60PZ95**	M5 x 14,5	4

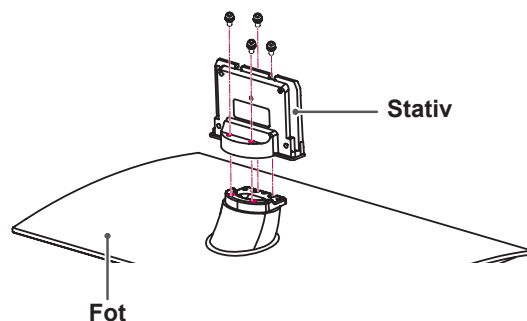
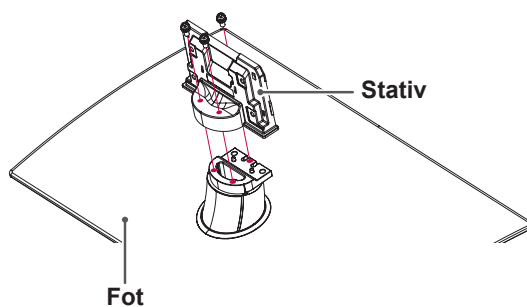

3 Fäst stativet vid TV:n med 4 skruvar.

Modell	Monteringsskruv	Antal skruvar
50PZ75**	M4 x 26	4
50PZ95**	M4 x 26	4
60PZ75**	M4 x 28	4
60PZ95**	M4 x 28	4

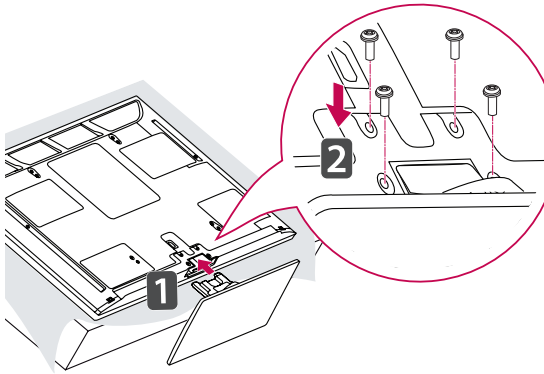

**! VARNING!**

- Dra åt skruvarna ordentligt så att TV:n inte kan vippa framåt. Dra dock inte skruvarna alltför hårt.

**Om du inte använder bordsstativet**

Endast 47LK95\*\*

Använd skyddslocket vid installation av väggmonteringsfästet. Det skyddar öppningen från ansamling av damm och smuts.

- Tryck in det medföljande skyddslocket i öppningen i undre delen av TV:n tills det låses fast.

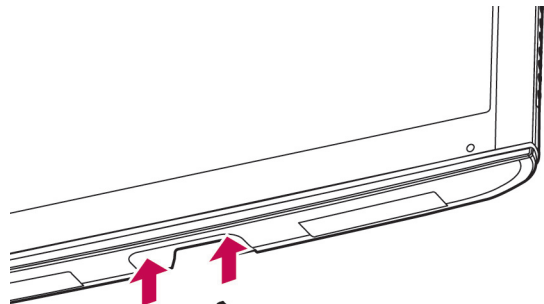

**Skyddslockstejp**

Endast 50/60PZ57\*\*, 50/60PZ75\*\*, 50/60PZ95\*\*

Använd skyddslocket vid installation av väggmonteringsfästet. Det skyddar öppningen från ansamling av damm och smuts.

- Tryck in det medföljande skyddslocket i öppningen i undre delen av TV:n tills det låses fast.
- Sätt fast skyddslockstejpen.

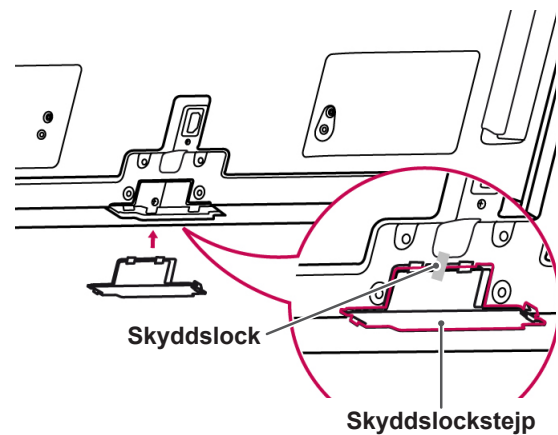

**Skyddslock**

**Skyddslockstejp**

## Placering på ett bord

- 1 Lyft och vinkla TV:n till upprätt position på ett bord.
  - Lämna ett utrymme på (minst) 10 cm mellan TV:n och väggen för god ventilation.

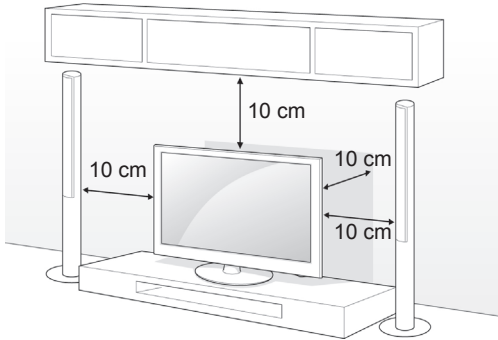

- 2 Anslut strömsladden till ett eluttag.



### VARNING!

- Placera inte TV:n i närheten av eller på värmekällor, eftersom det kan leda till brand eller annan skada.

### Säkra TV:n i ett bord

Endast 32/37LV37\*\*, 32/37LV47\*\*, 32LV47\*\*

Fäst TV:n i ett bord så att den inte vippar framåt, skadas eller orsakar annan skada.

Ställ TV:n på ett bord och sätt i och skruva fast medföljande skruv i stativets baksida.

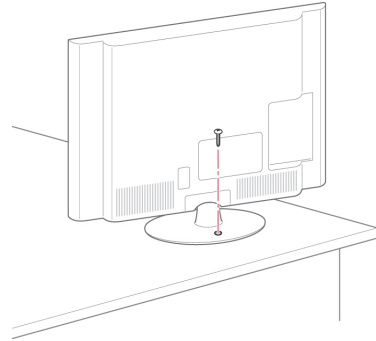

### VARNING

- TV-apparaten bör fästas säkert i golvet/ väggen enligt installationsanvisningarna så att den inte tippar över. Om TV:n välter omkull, skakas eller gungar till kan någon bli skadad.



### OBS!

- Du kan vrida TV:n 20 grader åt höger eller vänster för att få en bra vinkel.

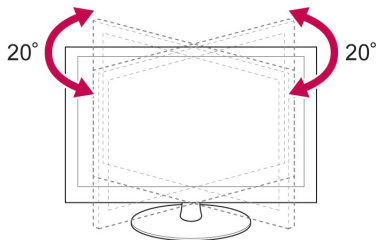

**Säkra TV:n i en vägg**

(Denna funktion finns inte på alla modeller.)

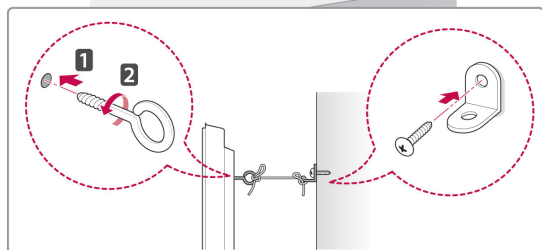
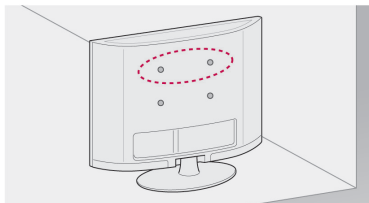

- 1 Sätt i och skruva åt skruvöglorna eller vinkeljärnen och skruvarna på baksidan av TV:n.

- Om det redan sitter skruvar där skruvöglorna ska sättas fast tar du bort dem först.

- 2 Fäst vinkeljärnen med skruvarna på väggen.

Passa in vinkeljärnen på väggen mot skruvöglorna på baksidan av TV:n.

- 3 Fäst ihop skruvöglorna och vinkeljärnen ordentligt med ett stadigt rep.

Se till att repet är horisontellt mot den plana ytan.

**! VARNING!**

- Se till att barn inte klättrar på TV:n eller hänger i den.

**! OBS!**

- Använd en hållare eller ett skåp som är stark/t och stor/t nog att klara TV:ns vikt.

**Så här använder du Kensington-låset**

(Denna funktion finns inte på alla modeller.)

Fästpunkten för Kensington-låset finns på baksidan av TV:n. Mer information om installation och användning finns i den användarhandbok som medföljer Kensington-låset, eller på <http://www.kensington.com>.

Fäst kabeln till Kensington-låset i TV:n och i bordet.

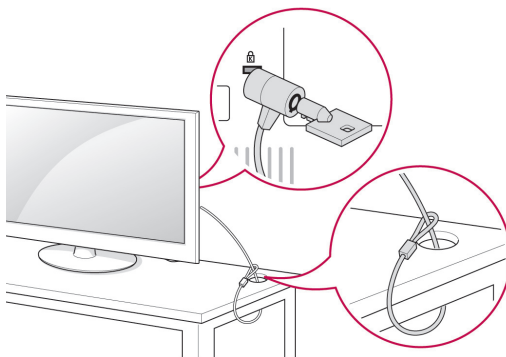

## Montering på vägg

Sätt försiktigt fast väggmonteringsfästet på baksidan av TV:n och montera väggfästet på en bärkraftig vägg i rät vinkel mot golvet. Kontakta kvalificerad personal om du vill fästa TV:n i andra byggnadsmaterial.

LG rekommenderar att väggmonteringen utförs av en professionell installatör.

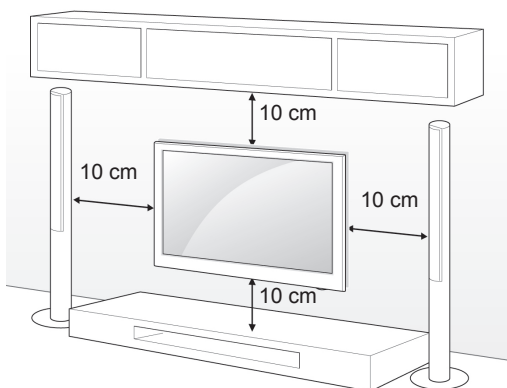

Se till att använda skruvar och väggmonteringsfästen som uppfyller VESA-standarden. Standardmått för väggmonteringsutrustningen anges i tabellen nedan.

### Köps separat (väggmonteringsfäste)

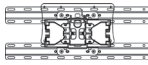
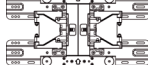
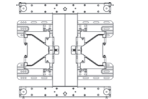
<b>Modell</b>	32LV37** 32LV47** 32LW47**	37LV37** 37LV47** 47LK95**
<b>VESA (A x B)</b>	200 x 100	200 x 200
<b>Standardskruv</b>	M4	M6
<b>Antal skruvar</b>	4	4
<b>Väggmonteringsfäste</b>	LSW100B, LSW100BG	LSW200B, LSW200BG
		
<b>Modell</b>	42/47LV37** 42/47LV47** 42/47/55LW47**	
<b>VESA (A x B)</b>	400 x 400	
<b>Standardskruv</b>	M6	
<b>Antal skruvar</b>	4	
<b>Väggmonteringsfäste</b>	LSW400B, LSW400BG	
		

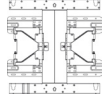
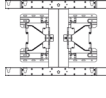
<b>Modell</b>	50PZ57** 50PZ75** 50PZ95**	60PZ57** 60PZ75** 60PZ95**
<b>VESA (A x B)</b>	400 x 400	600 x 400
<b>Standardskruv</b>	M6	M8
<b>Antal skruvar</b>	4	4
<b>Väggmonteringsfäste</b>	PSW400B, PSW400BG	PSW600B, PSW600BG
		

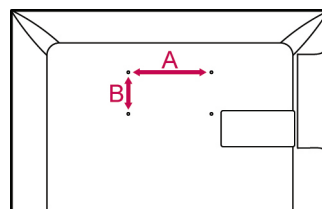

### ! VARNING!

- Koppla först bort strömsladden innan du flyttar eller installerar TV:n. Annars finns risk för elektriska stötar.
- Om du installerar TV:n i taket eller på en lutande vägg kan den falla och orsaka allvarliga personskador. Använd ett godkänt väggmonteringsfäste från LG och kontakta en lokal återförsäljare eller kvalificerad personal.
- Dra inte åt skruvarna alltför hårt eftersom det kan skada TV:n och medföra att garantin blir ogiltig.
- Använd skruvar och väggmonteringsfästen som uppfyller VESA-standarden. Skador eller personskador som orsakats av felaktig användning eller användning av olämpliga tillbehör täcks inte av garantin.

### ! OBS!

- Använd skruvar som följer specifikationerna i VESA-standarden.
- I väggmonteringsutrustningen ingår en installationsmanual och nödvändiga delar.
- Längden på skruvarna kan variera beroende på väggmonteringen. Se till att använda rätt längd.
- Mer information finns i användarhandboken som medföljde väggmonteringsutrustningen.

## Ordna kablarna

Endast 32/37/42/47LV37\*\*, 32/37/42/47LV47\*\*, 32/42/47/55LV47\*\*

- 1 Samla ihop och bind samman kablarna med **kabelsamblaren** på baksidan av TV:n.

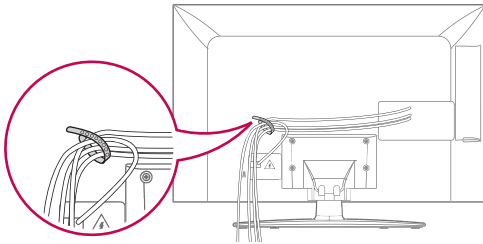

Endast 47LK95\*\*

- 1 Samla ihop och bind samman kablarna med kabelsamblaren.
- 2 Fäst kabelsamblaren ordentligt vid TV:n.

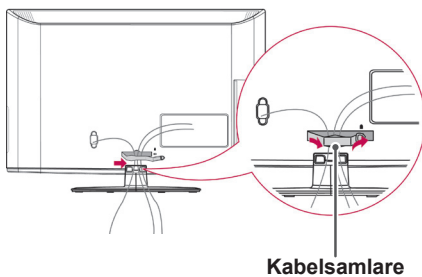

### ! OBS!

- Flytta inte TV:n genom att hålla i kabelsamblaren eftersom den kan gå sönder och orsaka personskador och skador på TV:n.

Endast 50/60PZ57\*\*, 50/60PZ75\*\*, 50/60PZ95\*\*

- 1 Sätt fast **strömkabelsamblaren** och **strömkabeln**. Det hindrar att strömkabeln tas loss av misstag.

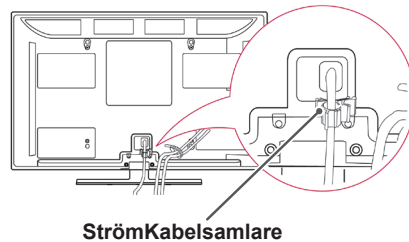

- 2 Samla och bind ihop kablarna med **kabelsamblaren**. Installera LAN-kabeln enligt bilden så att den elektromagnetiska vågen minskas.

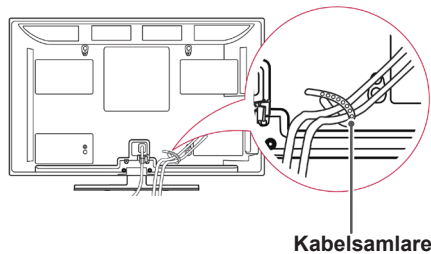

### ! VARNING!

- Flytta inte TV:n genom att hålla i **kabelsamblaren** eller **strömkabelsamblaren** eftersom kabelsamblarna kan gå sönder och orsaka personskador och skador på TV:n.

# FJÄRRKONTROLL

Beskrivningarna i den här användarhandboken är baserade på knapparna på fjärrkontrollen.

Läs handboken noggrant och använd TV:n på rätt sätt.

För att byta batterier öppnar du luckan och byter ut batterierna (1,5 V AAA) med ⊕ och ⊖ vänt åt det håll som visas på etiketten inuti batterifacket, och stänger sedan luckan. Se till att rikta fjärrkontrollen mot fjärrkontrollsensorn på TV:n.

För att ta ur batterierna gör precis som vid insättning av dem, men tvärtom.

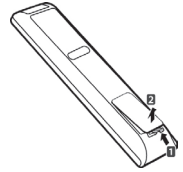

## VARNING!

- Blanda inte gamla och nya batterier, eftersom det kan skada fjärrkontrollen.

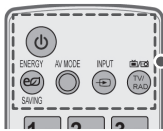

### ⏻ (Strömknapp)

Slår på eller stänger av TV:n.

### LIGHT (Lampa)

Lyser upp fjärrkontrollens knappar.

ENERGY SAVING (Energispar) (Se sid.99)

Justerar skärmens ljusstyrka så att energiförbrukningen minskar.

AV MODE (AV-läge) (Se sid.43)

Väljer ett AV-läge.

INPUT (Ingång) (Se sid.44)

Ändrar ingångskällan, slår på TV:n.

### TV/RAD (TV/Radio)

Väljer program för radio, TV och digital-TV.

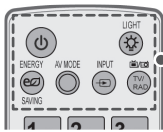

### Alfanumeriska knappar

För att ange bokstäver och siffror.

LIST (Lista) (Se sid.40)

Ger åtkomst till den sparade programlistan.

### ⏪ (Mellanslag)

Öppnar en tom plats på skärmtangentbordet.

### Q.VIEW (Snabbvisning)

Återgår till föregående program.



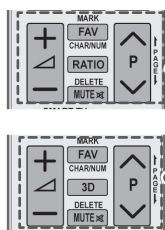

**△ + -**  
Justerar volymen.

#### **MARK (Markera)**

Väljer en meny eller ett alternativ.

FAV (Favoriter) (Se sid.41)

Ger åtkomst till listan över favoritprogram.

#### **CHAR/NUM (bokstäver/siffror)**

Byter mellan bokstäver och siffror som inmatningsläge.

**3D** (endast för 3D-modeller) (Se sid.93)

Används för att titta på 3D-video.

**RATIO** (Se sid.42)

Ändrar bildstorleken.

#### **DELETED (Ta bort)**

Raderar bokstäver och siffror.

#### **MUTE (Tyst)**

Stänger av allt ljud.

**P ^ v**

Bläddrar mellan sparade program.

#### **PAGE (Sida)**

Går till förra eller nästa sida.

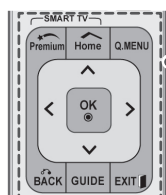

#### **Premium (Premium)**

Öppnar Premium-menyer.

#### **Home (Hem)**

Öppnar hemmenyn.

**Q. MENU** (Se sid.45) (Snabbmeny)

Ger åtkomst till snabbmenyer.

**3D OPTION (3D-val)** (endast för 3D-modeller) (Se sid.93)

Används för att titta på 3D-video.

**@**

Direktåtkomst till din internetportal för underhållning och nyhetstjänster som utvecklats av Orange. (Enbart Frankrike)

#### **Navigeringsknappar** (upp/ned/vänster/höger)

Bläddrar i menyer eller alternativ.

**OK**

Väljer menyer eller alternativ och bekräftar din ingång.

#### **BACK (Bakåt)**

Går tillbaka till föregående nivå.

#### **GUIDE (Programguide)**

Visar programguiden.

#### **EXIT (Avsluta)**

Stänger alla skärmbilder och återgår till normalt TV-läge.

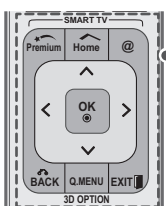
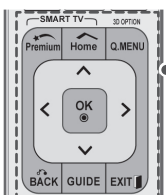
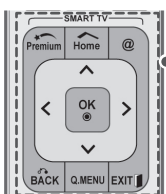



### Färgknappar

Med de här knapparna kommer du åt specialfunktioner i vissa menyer.



### TEXT-TV-KNAPPAR (Se sid.126)

Dessa knappar används för text-TV.

Mer information hittar du i avsnittet "Text-TV".

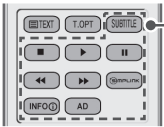

### SUBTITLE (Undertextning)

Visar önskad undertextning i digitalt läge.

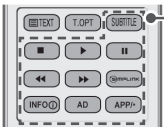

### Kontrollknappar (■, ▶, II, ◀, ▶▶)

Styr Premium-innehåll, DVR- och Smart Share-menyer eller SIMPLINK-kompatibla enheter (USB, SIMPLINK eller DVR).



### LIVE TV (Live-TV) (Se sid.80)

Återgår till TV-läge.

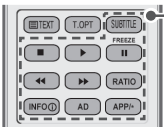

### FREEZE (Frys)

Fryser den aktuella bilden när du använder TV, AV, Komponent, RGB-PC, eller HDMI som ingångskälla.



### REC (Spela in)

Används för att justera DVR-menyn.

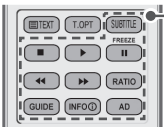

### INFO (Information) (Se sid.91)

Visar information om det aktuella programmet eller skärmbilden.



### AD (Ljudbeskrivning eller taltjänst)

Aktiverar eller avaktiverar ljudbeskrivning eller taltjänst.

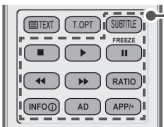

### RATIO (Bildstorlek) (Se sid.42)

Ändrar bildstorleken.



### GUIDE (Programguide)

Visar programguiden.

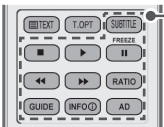

### SIMPLINK (Se sid.124)

Ger åtkomst till AV-enheter som är anslutna till TV:n; Öppnar SIMPLINK-menyn.



### APP/\*

Välj MHP TV-menykällan. (Endast Italien)  
(Beroende på modell)

## Magic Motion-fjärrkontrollens funktioner

Den här delen medföljer inte alla modeller.

Se anvisningarna i användarhandboken för Magic Motion-fjärrkontrollen. Läs handboken noggrant och använd TV:n på rätt sätt.

När meddelandet "Batterinivån i Magic motion-fjärrkontrollen är låg. Byt batteri." visas är det dags att byta batteri.

När du behöver byta batterier öppnar du luckan och byter ut batterierna (1,5 V AA) med  $\oplus$  och  $\ominus$  vänt åt det håll som visas på etiketten inuti batterifacket. Stäng sedan luckan. Se till att rikta fjärrkontrollen mot fjärrkontrollsensorn på TV:n.

För att ta ur batterierna gör precis som vid insättning av dem, men tvärtom.

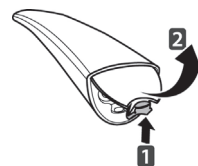

### VARNING!

- Blanda inte gamla och nya batterier. Det kan skada fjärrkontrollen

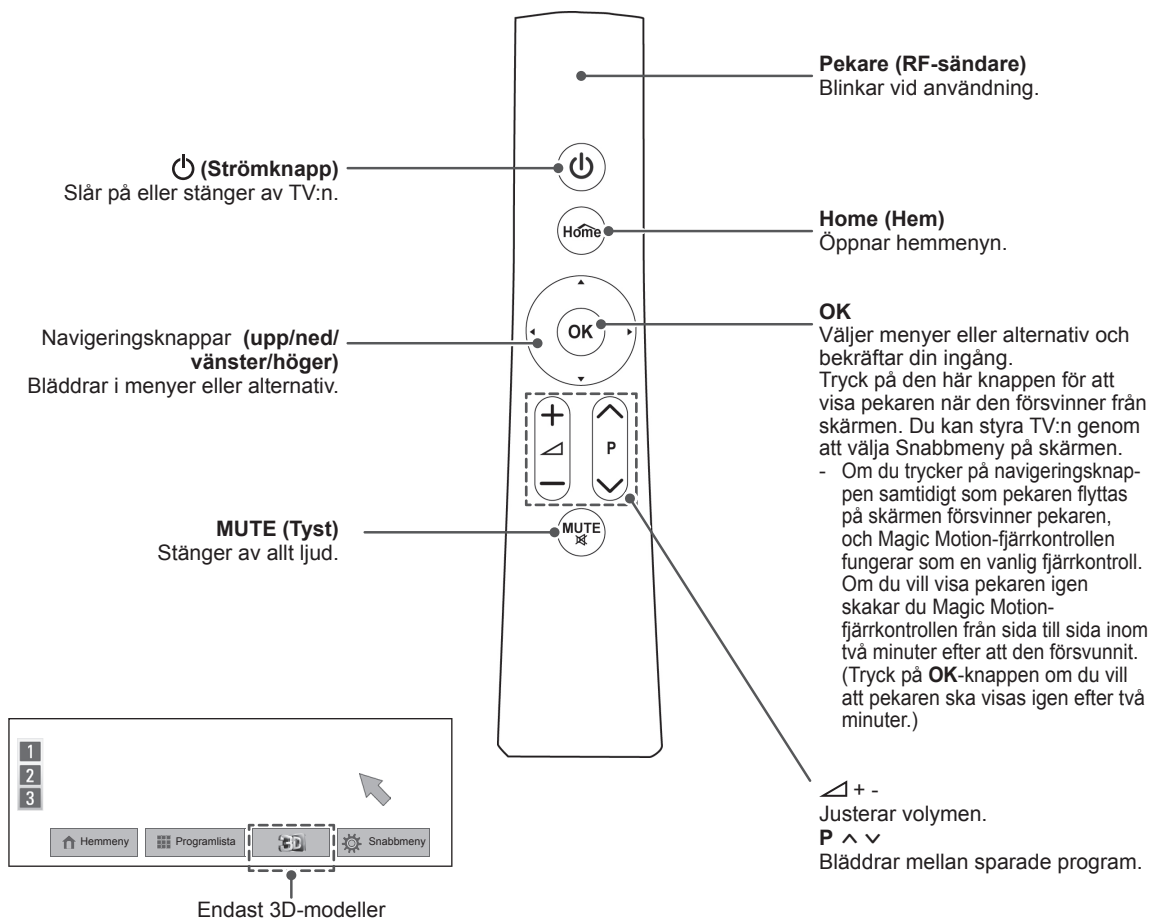

## Registrera Magic Motion-fjärrkontrollen

Magic Motion-fjärrkontrollen används genom att du parar ihop den med TV:n.

Registrera Magic Motion-fjärrkontrollen för användning.

### Så här registrerar du Magic Motion-fjärrkontrollen

När du ska registrera fjärrkontrollen trycker du på knappen **OK** på fjärrkontrollen medan du riktar den mot TV:n.

### Så här registrerar du om Magic Motion-fjärrkontrollen om registreringen misslyckas

Återställ fjärrkontrollen genom att hålla knapparna **OK** och **MUTE** (Tyst) intryckta samtidigt i 5 sekunder. (När fjärrkontrollen är återställd blinkar lampan på pekaren.) Registrera sedan fjärrkontrollen genom att upprepa proceduren ovan.

## Så här använder du Magic Motion-fjärrkontrollen

- 1 Tryck på **OK**-knappen om pekaren inte visas på TV-skärmen. Pekaren kommer då att visas på skärmen.  
Om pekaren inte används på en stund kommer den att försvinna.
- 2 Du kan flytta pekaren genom att rikta pekarmottagaren på fjärrkontrollen mot TV:n och sedan flytta den åt vänster, höger, uppåt eller nedåt.  
Om pekaren inte fungerar ordentligt efter att du tryckt på knappen **OK** låter du fjärrkontrollen vara i 10 sekunder innan du använder den igen.

## Att tänka på när du använder Magic Motion-fjärrkontrollen

- Använd fjärrkontrollen inom längsta kommunikationsavstånd (10 m). Om du använder fjärrkontrollen på längre avstånd än så, eller om det står saker i vägen, kanske den inte fungerar.
- Avbrott i kommunikationen kan även uppstå på grund av närstående enheter. Elektriska enheter som mikrovågsugnar eller trådlösa nätverksprodukter kan orsaka störningar, eftersom de använder samma radiofrekvensband som Magic Motion-fjärrkontrollen (2,4 GHz).
- Magic Motion-fjärrkontrollen kan skadas eller sluta fungera om du tappar den eller utsätter den för kraftiga stötar.
- När du spelar spel med Magic Motion-fjärrkontrollen ska du hålla den säkert genom att fästa bandet runt handleden, och justera längden med den tillhörande ringen.
- Se till att du inte stöter fjärrkontrollen mot närstående möbler eller andra personer.
- Tillverkaren och installatören kan inte tillhandahålla service som är relaterad till personsäkerhet, då den trådlösa enheten kan orsaka störningar från elektromagnetiska vågor.
- Åtkomstpunkten (ÅP) bör installeras minst 1 meter från TV:n. Om åtkomstpunkten är installerad inom 1 meter kan det hända att Magic Motion-fjärrkontrollen inte fungerar ordentligt på grund av frekvensstörningar.

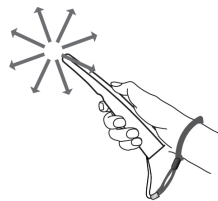

# TITTA PÅ TV

## Ansluta en antenn

Så här gör du när du ska ansluta en antenn. För att förhindra att utrustningen skadas bör strömkabeln aldrig sättas i förrän all utrustning har anslutits.

## Ansluta en antenn

Anslut TV:n till ett antennuttag i väggen med en RF-kabel (75 Ω).

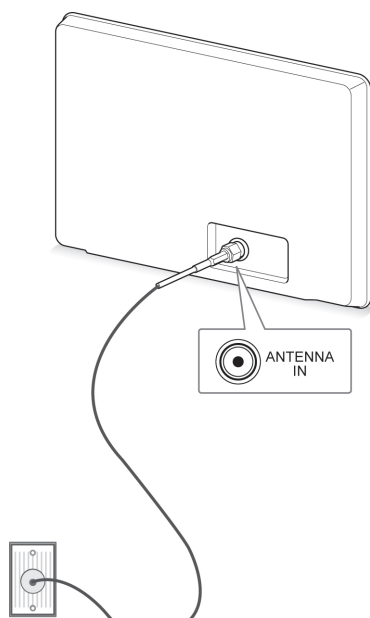

Vägguttag för antenn

### ! OBS!

- Använd en signalfördelare om två TV-apparater eller fler ska användas.
- Om bildkvaliteten är dålig kan du installera en signalförstärkare så att den förbättras.
- Rikta antennen i rätt riktning om bildkvaliteten är dålig när antennen är ansluten.
- Antennkabel och omvandlare medföljer ej.

## Ansluta till en parabolantenn

(Endast satellit-modeller)

Anslut TV:n till ett parabolantennuttag med en satellit-RF-kabel (75 Ω).

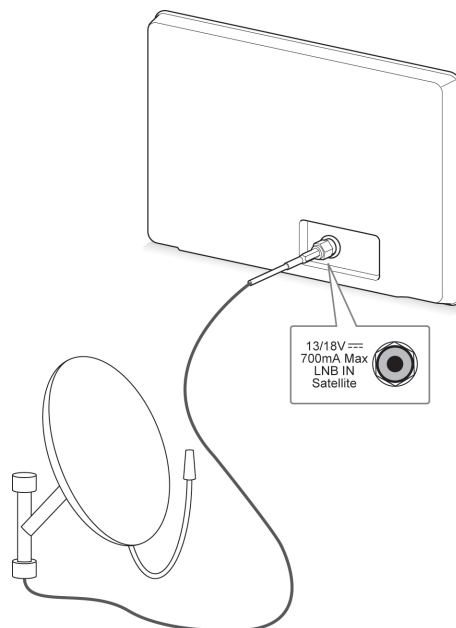

Parabolantenn

- "Utrustning som är kopplad till skyddsjord via jordat vägguttag och/eller via annan utrustning och samtidigt är kopplad till kabel-TV nät kan i vissa fall medföra risk för brand.
- För att undvika detta skall vid anslutning av utrustningen till kabel-TV nät galvanisk isolator finnas mellan utrustningen och kabel-TV nätet."

## Slå på TV:n för första gången

När du slår på TV:n för första gången visas grundinställningsskärmen. Välj språk och anpassa de grundläggande inställningarna.

- 1 Anslut strömsladden till ett eluttag.
- 2 Tryck på  (**strömknappen**) om du vill slå på TV:n i standby-läge.  
Grundinställningsskärmen visas när du slår på TV:n för första gången.

### ! OBS!

- Du kommer även åt **Fabriksinställningar** genom **ALTERNATIV** i hemmenyn – **INSTÄLLNINGAR**.

- 3 Följ instruktionerna på skärmen för att anpassa inställningarna efter dina önskemål.

<b>Språk</b>	Väljer visningsspråk.
↓	
<b>Lägesinställning</b>	Väljer <b>Hemanvändning</b> för hemmiljön.
↓	
<b>Strömindikator</b>	Ställer in strömindikatorn. (När du väljer Hemanvändning från Lägesinställning – endast LED-LCD-TV)
↓	
<b>Land</b>	Väljer visningsland. (Beroende på modell)
↓	
<b>Tidszon</b>	Väljer tidszon och sommartid. (När Ryssland väljs som land)
↓	
<b>Ange lösenord</b>	Ställer in lösenordet. (När Frankrike väljs som land)
↓	
<b>Autoinställning</b>	Söker efter och sparar tillgängliga program automatiskt.

### ! OBS!

- I länder som saknar fastlagd standard för sändning av digital-TV kan det hända att vissa digital-TV-funktioner inte fungerar, beroende på sändningsmiljön för digital-TV.
- När Frankrike väljs som land är lösenordet inte '0', '0', '0', '0' utan '1', '2', '3', '4'.
- Visa bilder av bästa möjliga kvalitet i hemmiljön genom att välja **Hemanvändning**.
- **Butiksdemo** är lämpligt i butiken.
- Om du väljer **Butiksdemo** återgår eventuella anpassade inställningar till standardinställningarna för **Butiksdemo** inom 5 minuter.



- 4 När du är klar med grundinställningarna trycker du på **OK**.

### ! OBS!

- Om du inte slutför grundinställningarna kommer det att visas varje gång du slår på TV:n.
- Koppla bort strömsladden från eluttaget om du inte använder TV:n under lång tid.

- 5 När du vill stänga av TV:n trycker du på  (**strömknappen**).

## Titta på TV

- 1 Tryck på  (**strömknappen**) om du vill slå på TV:n när den är i standby-läge.
- 2 Tryck på **INPUT (Ingång)** och välj **Antenn**.
- 3 Tryck på  (**strömknappen**) när du vill stänga av TV:n.  
TV:n växlar till standby-läge.

## Öppna hemmenyn

- 1 Tryck på **Home** för att öppna hemmenyn.
- 2 Tryck på Navigeringsknapparna för att bläddra fram till en av följande menyer och tryck på **OK**.
- 3 Bläddra till önskad inställning eller alternativ genom att trycka på navigeringsknapparna och välj **OK**.
- 4 När du är klar trycker du på **EXIT**.



Alternativ	Beskrivning
1	Aktuellt datum, aktuell tid
2	Information om programmet
3	Funktionsflik: Du kan titta/lyssna på olika innehållsfiler genom att välja de olika korten, och du kan redigera premiumkortet genom att välja fem objekt.
4	Funktionsflikplacering
5	Logga in
6	Avsluta
7	Skärmbild för aktuell kanal
8	Menyerna INGÅNG, INSTÄLLNINGAR, PROGRAMGUIDE.
9	Fält för programstart

## Hantera program

### Installera program automatiskt

#### Välja Antenn

Använd det för att automatiskt hitta och lagra alla program.

När du startar automatisk programmering tas all sparad serviceinformation bort.

- 1 Tryck på **Home** för att öppna hemmenyn.
- 2 Tryck på navigeringsknapparna, bläddra fram till **INSTÄLLNINGAR** och tryck på **OK**.
- 3 Tryck på navigeringsknapparna, bläddra fram till **INSTÄLLNING** och tryck på **OK**.
- 4 Tryck på navigeringsknapparna, bläddra till **Autoinställning** och tryck på **OK**.
- 5 Tryck på navigeringsknapparna, bläddra fram till **Antenn** och tryck på **OK**.
- 6 Välj **Start** om du vill starta automatisk inställning. TV:n söker efter och sparar tillgängliga program automatiskt.
- 7 När du är klar trycker du på **EXIT**. Tryck på **BACK** om du vill återgå till föregående meny.

#### ! OBS!

- Om TV:n söker efter ett blockerat program måste du ange ett lösenord för att spara programmet.
- Det går att lagra upp till 1 200 program (förutom för satellit-modeller) eller 6 000 program (endast satellit-modeller). Hur många program du kan lagra beror på sändningssignalerna i omgivningen.
- Om du väljer **Italien** på menyn Land, och en dialogruta om programkonflikter visas efter den automatiska inställningen, väljer du en leverantör för ett programkonfliktnummer som du vill lösa.
- Om du väljer **Storbritannien** på menyn Land, och en dialogruta om programkonflikter visas efter den automatiska inställningen, väljer du en region/ett land för ett programkonfliktnummer som du vill lösa.
- Om du väljer **Norge** på menyn Land och fler än två nätverksnamn identifieras efter den automatiska inställningen kan du välja det du föredrar. Programlistorna skapas utifrån det valda nätverksnamnet. (Endast nordiska modeller)
- I följande länder kan DVB kabeln användas: Tyskland, Holland, Sverige, Schweiz, Danmark, Österrike, Finland, Norge, Slovenien, Ungern, Ukraina, Bulgarien, Irland, Polen, Rumänien, Ryssland, Litauen, Estland, Lettland, Spanien och Tjeckien. (Den här listan kan ändras.)

#### Välja Kabel

- 1 Tryck på **Home (Hem)** för att öppna hemmenyn.
- 2 Tryck på navigeringsknapparna, bläddra fram till **INSTÄLLNINGAR** och tryck på **OK**.
- 3 Tryck på navigeringsknapparna, bläddra fram till **INSTÄLLNING** och tryck på **OK**.
- 4 Tryck på navigeringsknapparna, bläddra till **Autoinställning** och tryck på **OK**.
- 5 Tryck på navigeringsknapparna, bläddra fram till **Kabel** och tryck på **OK**.
- 6 Tryck på navigeringsknapparna för att bläddra till **Tjänsteoperatör** och tryck på **OK**.
- 7 Tryck på navigeringsknapparna eller sifferknapparna och bläddra fram och gör lämpliga justeringar. Tryck på **OK**.
- 8 Välj **Start** om du vill starta automatisk inställning. TV:n söker efter och sparar tillgängliga program automatiskt.
- 9 När du är färdig, tryck på **EXIT** (Avsluta). Tryck på **BACK** (Bakåt) om du vill återgå till föregående meny.

#### ! OBS!

- Om TV:n söker efter ett blockerat program måste du ange ett lösenord för att spara programmet.
- Använd detta för att automatiskt hitta och lagra alla tillgängliga program. När du startar automatisk programmering tas all sparad serviceinformation bort.
- När Du väljer **Kabel**, kan Cable Service Operator urvalsbild skilja sig från eller inte finnas i kabelutbudet från ifrågavarande land.
- Dialogrutan för att välja **Tjänsteoperatör** visas bara initialt i 3 fall, när du öppnar menyn **Grundinställning**, när du växlar från **Antenn** till **Kabel** eller när du öppnar menyn efter att ha bytt **Land**.
- När du vill välja Tjänsteoperatör i något annat än de 3 ovanstående fallen kan du göra det genom att välja **Inställning** -> **Inställning av kabel-DTV** -> **Tjänsteoperatör**.



- Erhållen certifiering för tjänsteoperatör: Sverige (Comhem, Canal Digital), Danmark (YouSee, Canal Digital, Stofa), Norge (Canal Digital), Holland (Ziggo, UPC Digitaal), Ukraina (Volia-Cable), Tyskland (KDG), Schweiz (CableCom, UPC), Österrike (UPC Digital), Ungern (UPC Digital), Irland (UPC Digital), Polen (UPC Digital), Rumänien (UPC Digital), Ryssland (OnLime).
- Om det finns någon annan tjänsteoperatör du vill använda väljer du **Andra operatörer**.
- Om du väljer "**Andra operatörer**" eller om det valda landet bara har funktioner för "**Andra operatörer**", kan det ta en stund att söka igenom alla kanaler eller så söks inte alla kanaler upp.

Följande värden behövs för att snabbt och korrekt kunna söka igenom alla tillgängliga program. Värden som vanligen används medföljer som "standard".

Be kabelleverantören om hjälp för att få rätt inställningar.

När du använder **Autoinställning** med DVB-kabelinställning, väljer du Fullständig när du söker genom alla frekvenser för att hitta tillgängliga kanaler.

Om önskad kanal inte hittas via standardinställningen gör du en sökning med alternativet Fullständig.

Kanalsökning med alternativet Fullständig kan ta relativt lång tid.

- **Frekvens:** Öppna en användardefinierad frekvens.
- **Symbolhastighet:** Ange en användardefinierad symbolhastighet (Symbolhastighet: den hastighet enheter som t.ex. modem använder för att skicka symboler till en kanal).
- **Modulering:** Ange en användardefinierad modulering. (Modulering: Ljud- eller bildsignaler överlagras på en bärvåg).
- **Nätverks-ID:** Unik identifierare som tilldelats varje användare.
- **Startfrekvens:** Öppna ett användardefinierat startfrekvensområde.
- **Slutfrekvens:** Öppna ett användardefinierat slutfrekvensområde.

### Välja Satellit

(Endast satellit-modeller)

- 1 Tryck på **Home (Hem)** för att öppna hemmenyn.
- 2 Tryck på navigeringsknapparna, bläddra fram till **INSTÄLLNINGAR** och tryck på **OK**.
- 3 Tryck på navigeringsknapparna, bläddra fram till **INSTÄLLNING** och tryck på **OK**.
- 4 Tryck på navigeringsknapparna, bläddra till **Autoinställning** och tryck på **OK**.
- 5 Tryck på navigeringsknapparna för att bläddra till **Satellit** och tryck på **OK**.
- 6 Tryck på navigeringsknapparna för att bläddra fram och göra önskade justeringar. Tryck sedan på **OK**.
- 7 Välj **Start** för att starta automatisk inställning. TV:n söker efter och sparar tillgängliga program automatiskt.
- 8 När du är klar trycker du på **EXIT (Avsluta)**. Tryck på **BACK** (Bakåt) om du vill återgå till föregående meny.

### ! OBS!

- **Programtyp:** Du kan välja **All Programmes**, **FTA Programme** eller **Paid Programme**.
- **Nätverkssökning:** Du kan söka genom både en befintlig **transponderlista** och den **transponderlista** som överfördes via **NIT**-kabel.
- Du kan ändra **Inställnings-ID** på menyn **Inställning**.
- Du kan **Lägga till/Ta bort Inställnings-ID** från menyn **INSTÄLLNING -> Inställning satellit-TV**.
- Du kan inte lagra fler program om fler än 6 000 redan har lagrats. Om du vill lägga till fler program behöver du ta bort oanvända inställnings-ID:n under **INSTÄLLNINGAR > Inställning satellit-TV** och ställa in TV:n igen.

**Välja Antenn & satellit**

(Endast satellit-modeller)

- 1 Tryck på **Home (Hem)** för att öppna hemmenyn.
- 2 Tryck på navigeringsknapparna, bläddra till **INSTÄLLNINGAR** och tryck på **OK**.
- 3 Tryck på navigeringsknapparna, bläddra till **INSTÄLLNINGAR** och tryck på **OK**.
- 4 Tryck på navigeringsknapparna, bläddra till **Autoinställning** och tryck på **OK**.
- 5 Tryck på navigeringsknapparna, bläddra till **Antenn & satellit** och välj **OK**.
- 6 Tryck på navigeringsknapparna för att bläddra fram och göra önskade justeringar. Tryck sedan på **OK**.
- 7 Välj **Start** om du vill starta automatisk inställning.  
TV:n söker efter och sparar tillgängliga program automatiskt.
- 8 När du är klar trycker du på **EXIT (Avsluta)**. Tryck på **BACK (Bakåt)** om du vill återgå till föregående meny.

**Välja Kabel & satellit**

(Endast satellit-modeller)

- 1 Tryck på **Home (Hem)** för att öppna hemmenyn.
- 2 Tryck på navigeringsknapparna, bläddra till **INSTÄLLNINGAR** och tryck på **OK**.
- 3 Tryck på navigeringsknapparna, bläddra till **INSTÄLLNINGAR** och tryck på **OK**.
- 4 Tryck på navigeringsknapparna, bläddra till **Autoinställning** och tryck på **OK**.
- 5 Tryck på navigeringsknapparna och bläddra till **Kabel & satellit**. Tryck sedan på **OK**.
- 6 Tryck på navigeringsknapparna, bläddra till **Tjänsteoperatör** och tryck på **OK**.
- 7 Tryck på navigeringsknapparna för att välja önskad kabelinställning och tryck på **OK**.
- 8 Tryck på navigeringsknapparna för att välja önskad satellitinställning och tryck på **OK**.
- 9 Välj **Start** för att starta automatisk inställning.  
TV:n söker efter och sparar tillgängliga program automatiskt.
- 10 När du är klar trycker du på **EXIT (Avsluta)**. Tryck på **BACK (Bakåt)** om du vill återgå till föregående meny.

## Inställning av Kabel-DTV

(Endast i lägena Kabel, Kabel & satellit [endast satellit-modeller])

Antalet som en användare kan välja mellan från menyn Tjänsteoperatör varierar beroende på antalet Tjänsteoperatörer som stöds i varje land, och om antalet Tjänsteoperatörer som stöds i varje land är 1, aktiveras inte funktionen.

- 1 Tryck på **Home (Hem)** för att öppna hemmenyn.
- 2 Tryck på navigeringsknapparna, bläddra fram till **INSTÄLLNINGAR** och tryck på **OK**.
- 3 Tryck på navigeringsknapparna, bläddra fram till **INSTÄLLNING** och tryck på **OK**.
- 4 Tryck på navigeringsknapparna och bläddra fram till **Inställning av kabel-DTV**. Tryck sedan på **OK**.
- 5 Tryck på navigeringsknapparna och bläddra fram till **Tjänsteoperatör** eller **Automatisk kanaluppdatering**. Tryck sedan på **OK**.
- 6 Välj den källa du vill använda.
- 7 När du är klar trycker du på **EXIT (Avsluta)**. Tryck på **BACK (Bakåt)** om du vill återgå till föregående meny.

### **!** OBS!

- När **Automatisk kanaluppdatering** är i läget **På** kan du uppdatera information för alla program som kan uppdateras, inklusive program du redan tittar på.
- När **Automatisk kanaluppdatering** är i läget **Av** kan du endast uppdatera information för program samtidigt som du tittar på dem.
- Du kan inte välja **Inställning av kabel-DTV** när du angivit **"Ziggo"** som tjänsteoperatör.

## Ställa in satellit-DTV

(Endast i lägena Satellit, Antenn & satellit, Kabel & satellit – endast satellit-modeller)

Du kan lägga till eller ta bort ett inställnings-ID för satellit-TV.

- 1 Tryck på **Home (Hem)** för att öppna hemmenyn.
- 2 Tryck på navigeringsknapparna, bläddra fram till **INSTÄLLNINGAR** och tryck på **OK**.
- 3 Tryck på navigeringsknapparna för att bläddra fram till **INSTÄLLNING** och tryck på **OK**.
- 4 Bläddra till **Inställning satellit-DTV** med hjälp av navigeringsknapparna och tryck på **OK**.
- 5 Välj önskat inställnings-ID.

Du kan ändra följande inställningar för varje inställnings-ID enligt önskemål.

Alternativ	Beskrivning
<b>Satellit</b>	Välj önskad satellit.
<b>LNB-frekvens</b>	Välj ett värde från <b>Universell; 9750, 10600, 5150</b> . Om du väljer <b>Universell</b> som LNB-frekvens med värdet 9 750/10 600 (MHz), avaktiveras <b>22KHz Tone</b> . Om värdet för LNB-frekvens inte finns med i listan väljer du <b>Användare</b> och anger frekvensen manuellt.
<b>22KHz Tone</b>	Välj <b>A</b> eller <b>B</b> när du använder en 22KHz Tone-switch. Om du använder 22KHz Tone, avaktiveras <b>Tone Burst</b> och <b>Motoriserat system</b> .
<b>Tone Burst</b>	När du använder en Tone Burst-switch väljer du <b>A</b> eller <b>B</b> . Om du använder Tone Burst, avaktiveras <b>22KHz Tone</b> och <b>Motoriserat system</b> .
<b>LNB-effekt</b>	Aktivera strömtillförseln för LNB genom att välja <b>På</b> . Om du väljer <b>Av</b> avaktiveras <b>Motoriserat system</b> .
<b>DiSEqC</b>	När du använder DiSEqC väljer du ett alternativ mellan <b>DiSEqC A-D</b> . Om du använder DiSEqC avaktiveras <b>Motoriserat system</b> .
<b>Motoriserat system</b>	När motorn används väljer du <b>På</b> . Ställ in antennenpositionen genom att trycka på <b>OK</b> och flytta motorn. Om du använder motorn avaktiveras <b>22KHz Tone</b> , <b>Tone Burst</b> och <b>DiSEqC</b> .

- 6 Om du ställer in **Motoriserat system** till **På**, väljer du önskad källa.

Alternativ	Beskrivning
<b>Drifriktning</b>	Välj riktning för att flytta motorn.
<b>Driftläge</b>	Det finns två lägen: Steg och Kontinuerlig. <ul style="list-style-type: none"> <li>• <b>Steg:</b> Motorn flyttas enligt det värde du anger (från 1 till 128).</li> <li>• <b>Kontinuerlig:</b> Motorn flyttas kontinuerligt tills du trycker på "Stopp".</li> </ul>
<b>TP-test</b>	Välj det TP-test som du vill ställa in.
<b>Ställ in gränsvärde</b>	Ställ in motorn för flyttning åt öst eller väst så att den endast flyttas inom den angivna inställningen. <ul style="list-style-type: none"> <li>• <b>På:</b> Du kan begränsa rörelsen för den aktuella riktningen genom att välja "Väst/Öst".</li> <li>• <b>Av:</b> Du kan annullera den angivna begränsningen.</li> </ul>
<b>Go To Zero</b>	Du kan flytta motorn till "Zero" (noll).
<b>Lagra</b>	Du kan spara motorns aktuella riktning.

- 7 När du är klar trycker du på **EXIT (Avsluta)**. Tryck på **BACK** (Bakåt) om du vill återgå till föregående meny.



### OBS!

- Om du ställer in **Satellit** på **Övriga** när du lägger till ett inställnings-ID, måste du lägga till en transponder med hjälp av **Manuell inställning**.
- Du kan lägga till upp till 16 inställnings-ID:n.
- Alla inställnings-ID:n kan tas bort, förutom **Inställnings-ID 1**.
- När du väljer **22KHz Tone** och **DiSEqC**, eller **Tone Burst** och **DiSEqC**, måste du ansluta dem i samma position som visas på bildskärmen.
- Om du tar bort ett inställnings-ID kommer alla kanaler som lagrats i inställnings-ID:t att tas bort.

## Uppdatera Tivu-programlista

(Endast i lägena Satellit, Antenn & satellit, Kabel & satellit – endast satellit-modeller) (Endast Italien)

- 1 Tryck på **Home (Hem)** för att öppna hemmenyn.
- 2 Tryck på navigeringsknapparna, bläddra till **INSTÄLLNINGAR** och tryck på **OK**.
- 3 Tryck på navigeringsknapparna, bläddra till **INSTÄLLNINGAR** och tryck på **OK**.
- 4 Tryck på navigeringsknapparna för att bläddra till **Uppdat. Tivu-programlista**. Välj sedan **OK**.
- 5 Tryck på navigeringsknapparna för att bläddra till **Av** eller **På**.



### OBS!

- Uppdaterar information i programlistan enligt respektive lands sändningsförhållanden och satellit.
- Programlistan uppdateras alltid när TV:n stängs av. Efter uppdateringarna kan programlistan ändras. Om du inte vill det väljer du **Av**.

## Installera program manuellt (i digitalt läge)

Med manuell sökning kan du lägga till ett program i programlistan.

### Välja Antenn

- 1 Tryck på **Home (Hem)** för att öppna hemmenyn.
- 2 Tryck på navigeringsknapparna, bläddra fram till **INSTÄLLNINGAR** och tryck på **OK**.
- 3 Tryck på navigeringsknapparna, bläddra fram till **INSTÄLLNING** och tryck på **OK**.
- 4 Tryck på navigeringsknapparna, bläddra till **Manuell inställning** och tryck på **OK**.
- 5 Tryck på navigeringsknapparna och bläddra till **DTV**.
- 6 Bläddra bland programtyperna och lägg sedan till program.
- 7 När du är klar trycker du på **EXIT (Avsluta)**. Tryck på **BACK (Bakåt)** om du vill återgå till föregående meny.

### ! OBS!

- Om TV:n söker efter ett blockerat program måste du ange ett lösenord för att spara programmet.
- Du kan välja **SBAND** när landsinställningen är "Norge" eller "Lettland".

### Välja Kabel

(Endast i lägena Kabel, Kabel & satellit [endast satellit-modeller])

- 1 Tryck på **Home (Hem)** för att öppna hemmenyn.
- 2 Tryck på navigeringsknapparna, bläddra fram till **INSTÄLLNINGAR** och tryck på **OK**.
- 3 Tryck på navigeringsknapparna, bläddra fram till **INSTÄLLNING** och tryck på **OK**.
- 4 Tryck på navigeringsknapparna, bläddra till **Manuell inställning** och tryck på **OK**.
- 5 Tryck på navigeringsknapparna och bläddra till **Kabel-DTV**.
- 6 Gör alla lämpliga justeringar.
- 7 När du är klar trycker du på **EXIT (Avsluta)**. Tryck på **BACK (Bakåt)** om du vill återgå till föregående meny.

### ! OBS!

- Om TV:n söker efter ett blockerat program måste du ange ett lösenord för att spara programmet.
- **Symbolhastighet:** Ange en användardefinierad symbolhastighet (Symbolhastighet: den hastighet enheter som t.ex. modem använder för att skicka symboler till en kanal).
- **Modulering:** Ange en användardefinierad modulering. (Modulering: Ljud- eller bildsignaler överlagras på en bärvåg).
- Du kan inte välja **kabel-DTV** när du angivit "**Ziggo**" eller "**Andra operatörer**" som tjänsteoperatör i Nederländerna.

**Välja Satellit**

(Endast i lägena Satellit, Antenn & satellit, Kabel & satellit – endast satellit-modeller)

- 1 Tryck på **Home (Hem)** för att öppna hemmenyn.
- 2 Tryck på navigeringsknapparna, bläddra fram till **INSTÄLLNINGAR** och tryck på **OK**.
- 3 Tryck på navigeringsknapparna, bläddra fram till **INSTÄLLNING** och tryck på **OK**.
- 4 Tryck på navigeringsknapparna, bläddra till **Manuell inställning** och tryck på **OK**.
- 5 Tryck på navigeringsknapparna för att bläddra till **Satellit-DTV**.
- 6 Gör alla lämpliga justeringar.
- 7 När du är klar trycker du på **EXIT** (Avsluta). Tryck på **BACK** (Bakåt) om du vill återgå till föregående meny.

**OBS!**

- Om TV:n söker efter ett blockerat program måste du ange ett lösenord för att spara programmet.
- **Transponder**: Om det inte finns någon transponder kan du lägga till en genom att logga in som **Användare**.
- Om mer än 2 000 transponddrar har lagrats går det inte att lägga till flera. Om du vill lägga till flera transponddrar tar du bort oanvända ID:n i **INSTÄLLNINGAR > Inställning satellit-DTV** och försöker igen.
- Om det inte finns någon transponder går det inte att använda **Autoinställning**. I sådana fall måste du lägga till en transponder med hjälp av **Manuell inställning**.

**Installera program manuellt (i analogt läge)**

Används om du önskar att söka in och lagra TV-kanaler manuellt.

- 1 Tryck på **Home (Hem)** för att öppna hemmenyn.
- 2 Tryck på navigeringsknapparna, bläddra fram till **INSTÄLLNINGAR** och tryck på **OK**.
- 3 Tryck på navigeringsknapparna för att bläddra fram till **INSTÄLLNING** och tryck på **OK**.
- 4 Tryck på navigeringsknapparna, bläddra till **Manuell inställning** och tryck på **OK**.
- 5 Tryck på navigeringsknapparna och bläddra till **TV** eller **Kabel-TV** eller **Kabel-DTV** eller **Satellit-DTV**.
- 6 Bläddra bland programtyperna och lägg sedan till eller radera program.
- 7 Bläddra fram till TV-system med hjälp av navigeringsknapparna.
- 8 Tryck på navigeringsknapparna för att bläddra till **V/UHF** eller **Kabel**.
- 9 Bläddra till önskat kanalnummer med hjälp av navigeringsknapparna.
- 10 Tryck på navigeringsknapparna för att bläddra till och starta sökning.
- 11 Tryck på navigeringsknapparna, bläddra till **Lagra** och välj **OK**.
- 12 När du är klar trycker du på **EXIT** (Avsluta). Tryck på **BACK** (Bakåt) om du vill återgå till föregående meny.

**OBS!**

- Om TV:n söker efter ett blockerat program måste du ange ett lösenord för att spara programmet.
- **L** : SECAM L/L' (Frankrike) (förutom för DVB-T2-modeller)
- **BG**: PAL B/G, SECAM B/G (Europa / Östeuropa / Asien / Nya Zeeland / Mellanöstern / Afrika)
- **I**: PAL I (Storbritannien / Irland / Hong Kong / Sydafrika)
- **DK** : PAL D/K, SECAM D/K (Östeuropa / Kina / Afrika / OSS)
- Upprepa steg 6–11 om du vill spara fler kanaler.

### Att namnge en station

Stationsnamnet (t.ex. 'SVT') kan också programmeras med sammanlagt 5 tecken, så att det visas på skärmen.

- 1 Tryck på **Home (Hem)** för att öppna hemmenyn.
- 2 Tryck på navigeringsknapparna, bläddra fram till **INSTÄLLNINGAR** och tryck på **OK**.
- 3 Tryck på navigeringsknapparna, bläddra fram till **INSTÄLLNING** och tryck på **OK**.
- 4 Tryck på navigeringsknapparna, bläddra till **Manuell inställning** och tryck på **OK**.
- 5 Tryck på navigeringsknapparna och bläddra till **TV** eller **Kabel-TV**.
- 6 Tryck på navigeringsknapparna, bläddra till **Namn** och tryck på **OK**.
- 7 Bläddra genom att trycka på navigeringsknapparna. Välj position och välj vilket tecken som ska komma sedan osv. Du kan använda bokstäverna A till Z, siffrorna 0 till 9, +/ - och blanksteg och trycka på **OK**.
- 8 Tryck på navigeringsknapparna, bläddra till **Stäng** och tryck på **OK**.
- 9 Tryck på navigeringsknapparna, bläddra till **Lagra** och välj **OK**.
- 10 När du är klar trycker du på **EXIT (Avsluta)**. Tryck på **BACK (Bakåt)** om du vill återgå till föregående meny.

### Finjustering

(Förutom för satellit-modeller)

Finjustering behövs normalt bara om mottagningen är dålig.

- 1 Tryck på **Home (Hem)** för att öppna hemmenyn.
- 2 Tryck på navigeringsknapparna, bläddra fram till **INSTÄLLNINGAR** och tryck på **OK**.
- 3 Tryck på navigeringsknapparna, bläddra fram till **INSTÄLLNING** och tryck på **OK**.
- 4 Tryck på navigeringsknapparna, bläddra till **Manuell inställning** och tryck på **OK**.
- 5 Tryck på navigeringsknapparna och bläddra till **TV** eller **Kabel-TV**.
- 6 Tryck på navigeringsknapparna och bläddra fram till **Finjustera**.
- 7 Finjustera för att få så bra bild och ljud som möjligt.
- 8 Tryck på navigeringsknapparna, bläddra till **Lagra** och välj **OK**.
- 9 När du är klar trycker du på **EXIT (Avsluta)**. Tryck på **BACK (Bakåt)** om du vill återgå till föregående meny.

## Redigera din programlista

När ett programnummer hoppas över innebär det att du inte kan välja det med knappen **P ^ v** vid normal TV-visning.

Om du vill välja det överhoppade programmet måste du ange programnumret direkt med sifferknapparna eller välja det i programredigeringsmenyn.

Med denna funktion kan du ta bort eller hoppa över sparade program.

- 1 Tryck på **Home (Hem)** för att öppna hemmenyn.
- 2 Tryck på navigeringsknapparna, bläddra fram till **INSTÄLLNINGAR** och tryck på **OK**.
- 3 Tryck på navigeringsknapparna, bläddra fram till **INSTÄLLNING** och tryck på **OK**.
- 4 Tryck på navigeringsknapparna och bläddra till **Programredigering** och tryck på **OK**.
- 5 Redigera programmen med knapparna nedan.

Knapp	Beskrivning	
<b>^</b>	Markerar programtypen.	
<b>^ v &lt; &gt;</b>	Bläddrar genom programtyperna eller programmen.	
<b>OK</b>	Redigerar program.	
	<b>Titta</b>	Markerar det valda programmet för visning.
	<b>Ställa in som favorit</b>	Registrerar eller avbryter det aktuella programmet i listan över favoritprogram.
	<b>Hoppa över</b>	Väljer ett programnummer som ska hoppas över.
	<b>Lägg till/Ta bort</b> (endast analogt läge)	Lägger till eller tar bort ett program. Det borttagna programmet visas i blått.
	<b>Flytta</b> (Endast analogt läge)	Flyttar ett program.
	<b>Redigera programnummer</b> (Endast digitalt läge)	Markerar önskat programnummer.
<b>Blockera</b>	Blockerar eller upphäver blockering för ett program.	
<b>P ^ v</b>	Går till föregående eller nästa sida.	
Röd knapp	Markerar önskad favoritprogramgrupp.	
Grön knapp	Startar Autosortera. (Endast analogt läge) Startar Sortering av satellitprogram. (Endast satellit-DTV, satellitradio)	

- 6 När du är klar trycker du på **EXIT (Avsluta)**. Tryck på **BACK** (Bakåt) om du vill återgå till föregående meny.

## Välja program i programlistan

- 1 Tryck på **LIST** (Lista) för att öppna programlistan.

Knapp	Beskrivning
<b>&lt; &gt;</b>	Väljer en programlista eller senaste programlistan.
<b>^ v</b>	Bläddrar genom program.
<b>OK</b>	Markerar det valda programmet för visning.
<b>P ^ v</b>	Går till föregående eller nästa sida.
Röd knapp	Redigerar kanalen.
<b>TV/RAD (TV/RADIO)</b>	Väljer önskat programläge.
<b>FAV (FAVORIT)</b>	Flyttar till listan över favoritprogram.

- 2 När du är klar trycker du på **EXIT (Avsluta)**. Tryck på **BACK** (Bakåt) om du vill återgå till föregående meny.

### ! OBS!

- Om du väljer ett blockerat program ombeds du att ange ditt lösenord.



## Antennförstärkare

(Förutom för satellit-modeller)

Om mottagningen är dålig ställer du in antennförstärkaren till **På**.

Om mottagningen fungerar bra ställer du in den på **Av**.

- 1 Tryck på **Home (Hem)** för att öppna hemmenyn.
- 2 Tryck på navigeringsknapparna, bläddra fram till **INSTÄLLNINGAR** och tryck på **OK**.
- 3 Tryck på navigeringsknapparna, bläddra fram till **INSTÄLLNING** och tryck på **OK**.
- 4 Tryck på navigeringsknapparna och bläddra fram till **Antennförstärkare**. Tryck sedan på **OK**.
- 5 Välj **På** eller **Av**.

## Använda favoritprogram

Lägg till de program som du tittar på ofta i listan över favoriter.

- 1 Välj ett program som du vill lägga till i favoritlistan.
- 2 Tryck på **FAV** (Favorit).

Knapp	Beskrivning
< >	Väljer önskad favoritprogramgrupp.
P ^ v	Går till föregående eller nästa sida.
Röd knapp	Flyttar till <b>Programredigering</b> .
Grön knapp	Registrerar eller avbryter det aktuella programmet.
<b>TV/RAD</b> <b>(TV/RADIO)</b>	Väljer önskat programläge.
<b>FAV</b> <b>(FAVORIT)</b>	Flyttar till <b>programlistan</b> .

- 3 När du är klar trycker du på **EXIT (Avsluta)**.

## CI-information [gemensamt gränssnitt]

Med denna funktion kan du se vissa kanaler med förvrängd signal (betal-TV). Om du tar bort CI-modulen kan du inte se betal-TV-kanaler.

När modulen är infogad i CI-platsen kan du visa modulmenyn.

Kontakta din återförsäljare för inköp av lämplig modul och smartkort. Du ska inte ofta sätta in och ta ut CI-modulen ur TV:n. Det kan orsaka problem. När TV:n slås på efter att du har satt in CI-modulen kan det inträffa att ljudet inte hörs.

Det kan förekomma bildstörningar beroende vilken CI-modul och smartkort som används.

CI-funktionen (Common Interface) kanske inte kan tillämpas beroende på sändningsregler i olika länder.

När du använder en CAM (Conditional Access Module) (villkorad åtkomstmodul) kontrollera att den uppfyller kraven från antingen DVB-CI eller CI plus.

En onormal CAM-process (Conditional Access Module) kan resultera i dålig bild.

- 1 Tryck på **Home (Hem)** för att öppna hemmenyn.
- 2 Tryck på navigeringsknapparna, bläddra fram till **INSTÄLLNINGAR** och tryck på **OK**.
- 3 Tryck på navigeringsknapparna, bläddra fram till **INSTÄLLNING** och tryck på **OK**.
- 4 Tryck på navigeringsknapparna och bläddra fram till **CI-information**. Tryck sedan på **OK**.
- 5 Välj önskat objekt: modulinformation, smartkortinformation, språk eller programvaruhämtning osv., och tryck på **OK**.
- 6 När du är klar trycker du på **EXIT (Avsluta)**.

### ! OBS!

- Denna OSD ges endast i illustrationssyfte och menyalternativen och formatet kommer att variera beroende på leverantören för de digitala betaltjänsterna.
- Återförsäljaren kan ändra menyskärmen och tjänsterna för CI (gemensamt gränssnitt).

## Använda fler alternativ

### Justera förhållande

Ändra bildstorleken till optimal storlek genom att trycka på **RATIO** när du tittar på TV.

#### ! OBS!

- Du kan även ändra bildstorleken genom att trycka på **Q. MENU** eller gå till **Förhållande** i menyalternativen för **BILD**.
- Du kan justera förstoringsproportionen med navigeringsknapparna.
- Det går endast att välja **4:3**, **16:9** (Bred), **14:9**, **Zooma film** i komponent-läget.
- Det går endast att välja **4:3**, **Original**, **16:9** (Bred), **14:9**, **Zooma film** i HDMI-läget.
- Du kan endast välja **4:3**, **16:9** (Bred) i lägena RGB-PC och HDMI-PC.
- I läget DTV/HDMI/Komponent (över 720 p) är **Hel Bild** tillgängligt.
- I Analog/DTV/AV/Scart-läge är **Fullbredd** tillgänglig.

- **Hel bild:** Visar videobilder i originalstorlek utan att något försvinner i bildkanten.



#### ! OBS!

- Om du väljer **Hel bild** kan det förekomma bildstörningar i kanten/kanterna av skärmen.

- **Original:** När TV:n får en widescreen-signal ändras formatet automatiskt till det bildformat som sänds.



- **Full bredd:** När TV:n mottar widescreen-signalen kan du proportionellt justera bilden horisontellt eller vertikalt så att hela skärmen fylls.

Bilder i formaten 4:3 och 14:9 kan användas i fullbreddsläge utan någon bildförvrängning via DTV-signal.

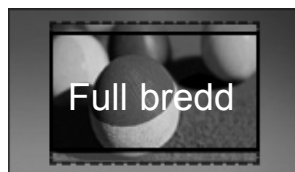

- **16:9:** Ändrar bildstorleken så att den passar skärmbredden.



- **4:3:** Ändrar bildstorleken till standarden 4:3 utan bildförvrängning.



- **14:9:** Du kan se ett bildformat på 14:9 eller ett vanligt TV-program i 14:9-läget. 14:9 skärmen ses på samma sätt som 4:3 men flyttas till 'up and down' (upp och ned).



- **Zooma film:** Välj Zooma film om du vill förstora bilden med de rätta proportionerna.
  - Du kan ändra bildförhållandet för inställningen Zooma film genom att trycka på < > och välja ett värde mellan 1 och 16.
  - Flytta zoomfokus upp eller ned genom att trycka på ^ v.

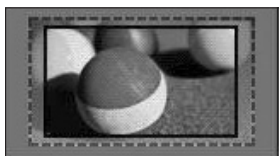

### ! OBS!

- Om du förstorar eller förminskar en bild kan den förvrängas.

## Ändra AV-läge

Varje AV-läge har optimerade bild- och ljudinställningar.

Tryck på **AV MODE** upprepade gånger för att välja lämpligt läge.

Mode	Beskrivning
<b>Av</b>	Ändringar av de tidigare anpassade inställningarna.
<b>Film eller THX Film</b>	Använd de optimerade bild- och ljudinställningarna och upplev äkta filmkänsla.
<b>Sport</b> (Endast plasma-TV)	Använd de optimerade bild- och ljudinställningarna när du tittar på dynamiska actionsporter.
<b>Spel</b>	Använd de optimerade bild- och ljudinställningarna för snabba spel. Om du vill spela tv-spel som PlayStation eller Xbox rekommenderar vi att du använder läget <b>Spel</b> . I läget <b>Spel</b> optimeras funktionerna som påverkar bildkvaliteten för just spel.

## Använda ingångslistan

### Välja en ingångskälla

- Tryck på **INPUT (Ingång)** om du vill komma åt ingångskällorna.
  - Den anslutna enheten visas på varje ingångskälla.

### ! OBS!

- Du kommer även åt listan över ingångskällor genom att välja **INGÅNG** på hemmenyn.

- Bläddra till någon av ingångskällorna med navigeringsknapparna och tryck på **OK**.
  - Illustrationen kan se annorlunda ut än den gör på TV:n.

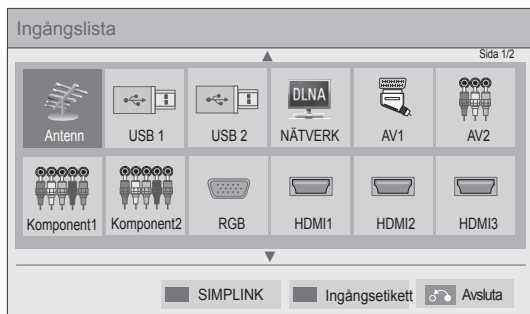

Ingångskälla	Beskrivning
<b>Antenn</b> eller <b>Kabel</b> eller <b>Satellit</b>	Titta på TV via sändningssignal, kabel-tv eller digital kabelsändning.
<b>USB</b>	Spela upp mediefiler från ett USB-minne.
<b>NÄTVERK</b>	Spela upp mediefiler från ditt hemnätverk.
<b>AV</b>	Titta på video med en videospelare eller andra externa enheter.
<b>Komponent</b>	Titta på video med en DVD-spelare eller andra externa enheter, eller via en digitalbox.
<b>RGB</b>	Använda TV:n som datorskärm.
<b>HDMI</b>	Titta på video med ett hemmabiosystem eller andra High Definition-enheter.

De fränkopplade ingångskällorna visas i grått.

- Tryck på den gröna knappen om du vill lägga till en ingångsetikett. Då kan du enkelt identifiera vilken enhet som är ansluten till varje ingångskälla.
- Ett popup-fönster visas när du ansluter en ny extern enhet till TV:n. Välj **Ja** i popup-fönstret om du vill välja en ingångskälla.
- Tryck på den röda knappen om du vill komma åt SIMPLINK. Om du väljer **"SIMPLINK"** och **"På"** visas inte popup-fönstret för HDMI-ingången.

## Lägga till en Ingångsetikett

Lägg till en etikett till en ingångskälla så att du enkelt kan identifiera vilken enhet som är ansluten till varje ingångskälla.

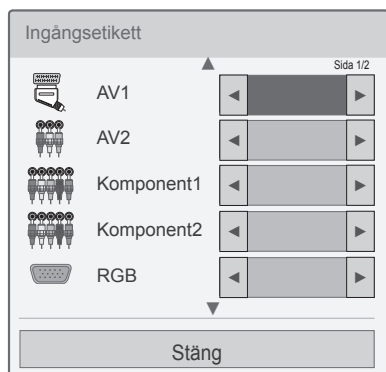

- 1 Tryck på **INPUT (Ingång)** om du vill komma åt ingångskällorna.
- 2 Tryck på den gröna knappen.
- 3 Bläddra till någon av ingångskällorna med hjälp av navigeringsknapparna.
- 4 Tryck på Navigeringsknapparna för att bläddra fram till en av ingångsetiketterna.
- 5 När du är klar trycker du på **EXIT (Avsluta)**.  
Tryck på **BACK (Bakåt)** om du vill återgå till föregående meny.

## Använda snabbmenyn

Anpassa menyer som används ofta.

- 1 Tryck på **Q. MENU** för att komma till snabbmenyerna.
- 2 Bläddra genom menyerna som beskrivs nedan med hjälp av navigeringsknapparna och välj **OK**.

Meny	Beskrivning (beroende på modell)
<b>Förhållande</b>	Ändrar bildstorleken (16:9, Hel Bild, Original, Fullbredd, 4:3, 14:9, Zooma film)
<b>Bildläge</b>	Ändrar bildläget (Intelligent sensor, Livfull, Standard, <b>APF</b> , Film eller THX Cinema eller THX Bright Room, Sport, Spel, Foto, Expert1, Expert2)
<b>Ljudläge</b>	Ändrar ljudläget (Standard, Musik, Film, Sport, Spel)
<b>Insomningstimer</b>	Ställer in tidslängden innan TV:n stängs av
<b>Undertextningsspråk</b>	Visar önskad undertextning i digitalt läge.
<b>Ljud eller Ljudspråk</b>	Ändrar utgående ljud.
<b>Ljudbeskrivning</b>	Aktiverar eller avaktiverar ljudbeskrivning eller taltjänst.
<b>Energispar</b>	Minskar energikonsumtionen genom att justera ljusstyrkan på skärmen. (Auto, Intelligent sensor, Av, Minimalt, Medel, Maximalt, Bildskärm av)
<b>AV-LÄGE</b>	Ställer in optimerade bild- och ljudinställningar (Av, Film eller THX Cinema, Sport, Spel)
<b>Hoppa över Av/På</b>	Ställer in Hoppa över Av/På.
<b>MULTIFLÖDE</b> (endast på satellit-modeller)	Väljer video ur en lista för en multflödestjänst.
<b>USB-enhet</b>	Koppla från en USB-enhet. Meny visas bara om en USB-enhet är ansluten.

### ! OBS!

- Tillgängliga menyer och alternativ kan skilja sig åt beroende på vilken ingångskälla du använder.

- 3 Bläddra fram till önskat alternativ med hjälp av navigeringsknapparna.
- 4 När du är klar trycker du på **Q. MENU**.

# UNDERHÅLLNING

## Nätverksanslutning

### Ansluta till ett kabelanslutet nätverk

Anslut TV:n till ett lokalt nätverk (LAN) via LAN-porten, enligt bilden nedan, och konfigurera nätverksinställningarna.

Om det både finns kabelanslutna och trådlösa nätverk att välja mellan rekommenderar vi det kabelanslutna.

När den fysiska anslutningen är klar kan TV-nätverksinställningen behöva justeras pga. vissa hemnätverk. För de flesta hemnätverk kommer TV:n att ansluta automatiskt utan några justeringar.

Kontakta internetleverantören eller routerhandboken för mer information.

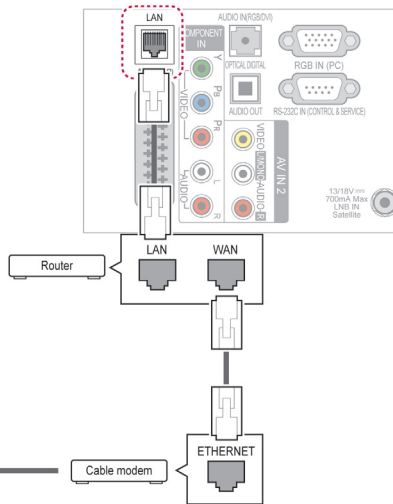

### ! VARNING!

- Anslut inte en modulär telefonkabel till LAN-porten.
- Eftersom det finns olika anslutningsmetoder rekommenderar vi att du följer anvisningarna från ditt telefonbolag eller din internetleverantör.
- Efter att ha anslutit via LAN-porten kan du använda Premium- eller LG App-menyn.

Konfigurera nätverksinställningarna. Även om TV:n redan har anslutits automatiskt skadar det inte att göra inställningen en gång till.

- 1 Tryck på **Home (Hem)** för att öppna hemmenyn.
- 2 Tryck på Navigeringsknapparna för att bläddra fram till **INSTÄLLNINGAR** och tryck på **OK**.
- 3 Tryck på Navigeringsknapparna för att bläddra fram till **NÄTVERK** och tryck på **OK**.
- 4 Tryck på Navigeringsknapparna för att välja **Nätverksinställning** och tryck på **OK**.
- 5 Om du är ansluten både via kabel och trådlöst samtidigt trycker du på Navigeringsknapparna för att välja **Kabelanslutning** och trycker på **OK**.
- 6 Om du redan har gjort nätverksinställningarna väljer du **Återställa**. De nya anslutningsinställningarna återställer de nuvarande nätverksinställningarna.
- 7 Välj **Automatisk IP-inställning** eller **Manuell IP-inställning**.
  - Om du väljer **Manuell IP-inställning**, trycker du på navigerings- och sifferknapparna. IP-adresser måste skrivas in manuellt.
  - **Automatisk IP-inställning**: Välj det här alternativet om det finns en DHCP-server (Router) i det lokala nätverket via en kabelanslutning. I så fall kommer en IP-adress att tilldelas TV:n automatiskt. Det går endast att använda det här om du har en bredbandsrouter eller ett bredbandsmodem med en DHCP-server (Dynamic Host Configuration Protocol). I så fall fastställs IP-adressen automatiskt.
  - **Manuell IP-inställning**: Den här väljer du om det inte finns någon DHCP-server i nätverket eller om du vill ange IP-adressen manuellt.
- 8 När du är färdig, tryck på **EXIT**.

**! OBS!**

- För att komma åt internet direkt på TV:n krävs en ständig bredbandsanslutning till internet.
- Kontrollera nätverksförhållandena från en dator i nätverket om det inte går att ansluta till internet.
- När du använder **Nätverksinställning** ska du kontrollera att LAN-kabeln är ansluten eller att DHCP i routern är på.
- Om du inte slutför nätverksinställningarna fungerar kanske inte nätverket korrekt.

**Ansluta till ett trådlöst nätverk**

(Endast 32/37/42/47LV37\*\*, 32/37/42/47LV47\*\*, 32/42/47/55LW47\*\*, 47LK95\*\*, 50/60PZ75\*\*, 50/60PZ95\*\*)

Med hjälp av LG Wireless LAN for Broadband/ DLNA-adaptorn (tillbehör som köps separat) kan du ansluta TV:n till ett trådlöst nätverk.

Vilken nätverkskonfigurations- och anslutningsmetod du använder beror på vilken utrustning du använder och nätverksmiljön. Mer information om anslutning och nätverksinställningar finns i instruktionerna för åtkomstpunkten eller den trådlösa routern. Du måste ställa in ÅP (åtkomstpunkt) eller den trådlösa routern innan du kan ansluta TV:n till nätverket. Det enklaste sättet är att använda WPS-knappanslutning (metod nummer tre i det här avsnittet).

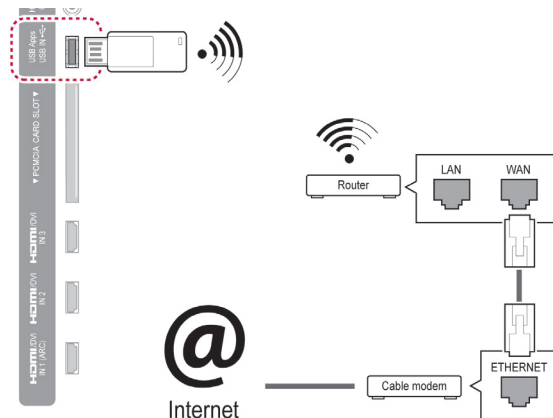
**! OBS!**

- Vi rekommenderar kabelanslutning för att spela upp musik, bild och video från datorn via en router.
- När routerns trådlösa anslutning används kan det förekomma begränsningar för vissa funktioner.
- Åtkomstpunkten (ÅP) bör installeras minst 1 meter från TV:n. Om åtkomstpunkten är installerad inom 1 meter kan det hända att Magic Motion-fjärrkontrollen inte fungerar ordentligt på grund av frekvensstörningar.

Gör så här för att konfigurera nätverksinställningarna

- 1 Tryck på **Home (Hem)** för att öppna hemmenyn.
- 2 Tryck på Navigeringsknapparna för att bläddra fram till **INSTÄLLNINGAR** och tryck på **OK**.
- 3 Tryck på Navigeringsknapparna för att bläddra fram till **NÄTVERK** och tryck på **OK**.
- 4 Tryck på Navigeringsknapparna för att välja **Nätverksinställning** och tryck på **OK**.
- 5 Tryck på navigeringsknapparna för att välja **Trådlöst** och tryck på **OK**.
- 6 Om du redan har konfigurerat nätverksinställningarna väljer du **Återställa** och trycker på **OK**. De nya anslutningsinställningarna återställer de nuvarande nätverksinställningarna.
- 7 Tryck på navigeringsknapparna, välj **Inställning från AP-listan** och tryck på **OK**.  
- Sök igenom alla tillgängliga åtkomstpunkter eller trådlösa routrar inom räckvidden och visa dem i en lista.

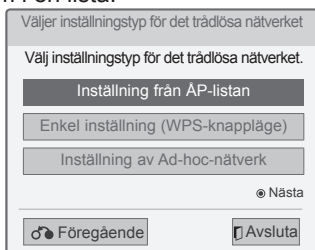

- 8 Tryck på navigeringsknapparna och välj en åtkomstpunkt eller trådlös router i listan. (Om åtkomstpunkten är säker uppmanas du att ange nyckeln.) Tryck sedan på **OK**.

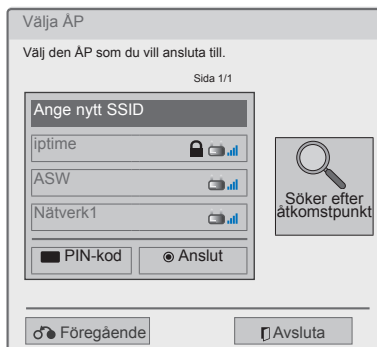

- 9 Ange säkerhetskoden för åtkomstpunkten med sifferknapparna och tryck på **OK**.



## Om du redan har ställt in en säkerhetskod

### PIN-kod (Personal Identification Number)

Följ anvisningarna nedan om routern är inställd för användning med PIN-kod.

- 1 Upprepa steg 1–7 under "Ansluta till ett trådlöst nätverk".
- 2 Tryck på den röda knappen om du vill ansluta till åtkomstpunkten i **PIN-läget**.
- 3 Nätverks-ID:t och säkerhetsnyckeln visas på TV-skärmen.  
Ange enhetens PIN-kod.  
PIN-koden är hårdvarunyckelns unika 8-siffriga kod.
- 4 Tryck på **OK** så att du kan välja **Anslut**.

Ansluta med PIN-läge

Infoga PIN-koden på AP-webbplatsen och tryck på knappen [Anslut].

PIN-KOD : 12345670

Anslut

Mer information finns i AP-manualen.

Nästa

Föregående  Avsluta

- 5 Upprepa steg 6–7 under "Ansluta till ett kabelanslutet nätverk".

### Wi-Fi-skyddad inställning

Om routern eller åtkomstpunkten har en WPS-knapp är detta det enklaste anslutningssättet. Du trycker helt enkelt på knappen på routern och väljer WPS på TV:n inom 120 sekunder.

- 1 Upprepa steg 1–7 under "Ansluta till ett trådlöst nätverk".
- 2 Tryck på navigeringsknapparna och välj **Enkel inställning (knappen för WPS-läget)**.
- 3 Tryck på **WPS**-knappen på routern.
- 4 Välj därefter **Anslut** på TV:n.
- 5 Upprepa steg 6–7 under "Ansluta till ett kabelanslutet nätverk".

**Ad-hoc-läge**

I Ad-hoc-läge kan TV:n ansluta trådlöst till en dator – utan att det krävs varken router eller åtkomstpunkt.

- 1 Upprepa steg 1–5 under "Ansluta till ett trådlöst nätverk".
- 2 Med navigeringsknapparna väljer du **Inställning av Ad-hoc-nätverk** och trycker på **OK**.
- 3 Bläddra med navigeringsknapparna till **OK** och tryck på **OK**.
- 4 Tryck på **OK** för att välja **Anslut** och anslut till Ad-hoc-nätverket.
  - Nätverks-ID:t och säkerhetsnyckeln visas på TV-skärmen.
  - Ange nätverks-ID:t och säkerhetsnyckeln på enheten.
  - Vid behov kan du ändra inställningsinformationen med den röda knappen.

**! OBS!**

När du söker efter trådlösa nätverk i datorn med ad-hoc-metoden har TV:n namnet LGTV10.

- LGTV10 visas i listan. (Markera namnet som visas som nätverks-ID på TV-skärmen.)

- 5 Tryck på navigeringsknapparna för att ange en IP-adress och tryck på **OK**.

Alternativ	Beskrivning
<b>PC-inställning</b>	<ul style="list-style-type: none"> <li>• Du måste ange TCP/IP-inställningar på datorn manuellt. Du kan ange IP-adress, Subnätmask och Standardgateway på egen hand.               <ul style="list-style-type: none"> <li>» Dvs: IP-adress: 192.168.0.1/ Subnätmask: 255.255.255.0/ Standardgateway: 192.168.0.10</li> </ul> </li> </ul>
<b>TV-inställning</b>	<ul style="list-style-type: none"> <li>• Kontrollera datorns IP-adress och gateway. Ange datorns gatewayadress som IP-adress, datorns IP-adress som gateway, och klicka sedan på <b>OK</b>.               <ul style="list-style-type: none"> <li>» Dvs: IP-adress: 192.168.0.10/Subnätmask: 255.255.255.0/ Standardgateway: 192.168.0.1</li> </ul> </li> </ul>

- 6 Tryck på navigeringsknapparna och välj **Stäng** när nätverksinställningarna har slutförts.
- 7 Tryck på **OK**.

### Tips för Nätverksinställning

- Använd en vanlig LAN-kabel till TV:n. Cat5 eller bättre med en RJ45-kontakt.
- Många nätverksanslutningsproblem som uppstår vid installationen kan ofta lösas om du ominstallerar routern eller modemmet. När du har anslutit spelaren till hemmanätverket stänger du snabbt av strömmen och/eller kopplar från strömkabeln till hemmanätverkets router eller kabelmodem. Sätt sedan på strömmen och/eller anslut strömkabeln igen.
- Beroende på vilken internetleverantör du har kan antalet enheter som kan ta emot internet-tjänsten vara begränsade av tjänstevillkoren. Kontakta din internetleverantör för mer information.
- LG är inte ansvariga för eventuella funktionsproblem för TV:n och/eller internetanslutningen som beror på kommunikationsfel som gäller din bredbandsanslutning eller annan ansluten utrustning.
- LG är inte ansvariga för problem som gäller din internetanslutning.
- En del innehåll som finns tillgängligt via nätverksanslutningen kanske inte fungerar med TV:n. Om du undrar något över sådant innehåll kan du kontakta dem som har skapat just det innehållet.
- Du kanske får sämre resultat om hastigheten för nätverksanslutningen inte motsvarar den som innehållet kräver.
- Vissa åtgärder som kräver internetanslutning kanske inte kan genomföras p.g.a. vissa internetleverantörers restriktioner.
- Eventuella avgifter som internetleverantören tar ut, inklusive, men inte begränsat till, anslutningsavgifter, är ditt eget ansvar.
- För en kabelanslutning till den här TV:n krävs en 10 Base-T eller 100 Base-TX LAN-port. Om din internettjänst inte erbjuder en sådan anslutning kommer du inte att kunna ansluta TV:n.
- Om du vill kunna använda DSL-tjänsten behöver du ett DSL-modem, och om du vill använda kabelmodemtjänsten behöver du ett kabelmodem. Beroende på vilken åtkomstmetod du har och hur avtalet med din internetleverantör ser ut, kanske du inte kan använda internetanslutningsfunktionen till TV:n. Antalet enheter som samtidigt kan vara anslutna kan också vara begränsade. (Om din internetleverantör endast tillåter en enhet kanske TV:n inte kan anslutas om en dator redan är ansluten.)
- Beroende på din internetleverantörs policy och restriktioner kanske du inte kan använda en router, eller så är användningen begränsad. Kontakta din internetleverantör direkt för mer information.
- Det trådlösa nätverket fungerar inom radiofrekvensen 2,4 GHz som också används av andra enheter i ditt hem, som en sladdlös telefon, Bluetooth®-enheter eller en mikrovågsugn, vilket kan störa mottagningen. Tjänsten kan även störas av enheter som använder 5 GHz radiofrekvens. Sådana enheter kan vara LG:s trådlösa mediabox, sladdlösa telefoner och andra Wi-Fi-enheter.
- Faktorer i omgivningen kan sänka tjänstehastigheten i det trådlösa nätverket.
- Stäng av all utrustning som inte används i ditt hemmanätverk. Vissa enheter kan framkalla nätverkstrafik.
- I vissa fall kan mottagningen bli bättre om du placerar åtkomstpunkten eller den trådlösa routern högre upp och bort från golvet.
- Den trådlösa mottagningskvaliteten beror på flera faktorer som typ av åtkomstpunkt, avståndet mellan åtkomstpunkt och TV och TV-apparatens placering.
- Om du vill ansluta en trådlös åtkomstpunkt behöver du en åtkomstpunkt med funktioner för trådlös anslutning, och du måste först aktivera funktionen för trådlös anslutning på åtkomstpunkten. Fråga leverantören av åtkomstpunkten om möjligheten till trådlös anslutning.
- Kontrollera säkerhetsinställningarna och åtkomstpunktens SSID för trådlös anslutning, och fråga leverantören av åtkomstpunkten om SSID-säkerhetsinställningarna.
- TV:n kan fungera långsammare eller inte alls om du använder felaktiga inställningar för nätverksutrustning (trådansluten/trådlös router, hubb osv.). Läs handböckerna för utrustningen och installera på rätt sätt, och konfigurera sedan nätverket.
- När åtkomstpunkten är inställd på 802.11n (företag i Ryssland), eller om WEP (64/128 bitar) eller WPA (TKIP/AES) är angivet som kryptering, kanske anslutningen inte fungerar. Beroende på tillverkaren av åtkomstpunkten kan det då finnas andra sätt att ansluta.

## Nätverksstatus

- 1 Tryck på **Home (Hem)** för att öppna hemmenyn.
- 2 Tryck på navigeringsknapparna, bläddra fram till **INSTÄLLNINGAR** och tryck på **OK**.
- 3 Tryck på Navigeringsknapparna för att bläddra fram till **NÄTVERK** och tryck på **OK**.
- 4 Tryck på navigeringsknapparna och välj **Nätverksstatus**.
- 5 Tryck på **OK** för att kontrollera nätverksstatusen.

Alternativ	Beskrivning
<b>Inställning</b>	Återgå till inställningsmenyn eller den trådlösa inställningsmenyn för nätverket.
<b>Test</b>	Testa den aktuella nätverksstatusen när du har ställt in nätverket.
<b>Stäng</b>	Gå tillbaka till föregående meny.

## Premium-funktioner

Med LG:s Premium-teknik får du tillgång till en mängd olika onlinetjänster och innehåll direkt i TV:n. Via TV:n får du direkt tillgång till film, väderprognoser, videoklipp och fotoalbumtjänster med ett Premium-konto och en internetanslutning. Förutom diverse underhållning får du även tillgång till aktuella nyheter och väderprognoser, fotohantering och mycket mer med hjälp av TV:ns fjärrkontroll. Du behöver inte ens starta datorn.

- 1 Öppna Premium-alternativet genom att trycka på **Premium**.
- 2 Tryck på navigeringsknapparna för att bläddra till önskat innehåll och tryck på **OK**.



Alternativ	Beskrivning
1	Tar dig till inställningsskärmen för väder.
2	Logga in i Premium-tjänsten.
3	Går till föregående menybild.
4	Återgår till vanlig TV-visning.
5	Väljer önskad onlinetjänst. <ul style="list-style-type: none"> <li>• Om det krävs att du loggar in i en tjänst behöver du först registrera dig för respektive tjänst i datorn och sedan logga in i tjänsten på TV:n.</li> </ul>
6	Fält för programstart

- 3 Ha roligt med premium-funktionerna.

## Meddelande

- De här tjänsterna levereras av separata innehållsleverantörer.
- Besök innehållsleverantörernas webbplats om du vill veta mer om tjänsterna som erbjuds.
- Premium-menyn kan variera mellan olika länder.
- Observera att innehållet kan uppdateras automatiskt beroende på vilken tjänsteleverantör du har, och att innehållslayouten och användningen kan ändras utan föregående meddelande. Se hjälpmenyn på skärmen vid behov.
- All information, text, grafik, programvara, alla data, dokument, kommunikationer, hämtningar, filer, bilder, fotografier, videoklipp, webbsändningar, publikationer, verktyg, resurser, koder, program, appletprogram, widgets, applikationer, produkter och annat innehåll ("innehåll") och alla tjänster och erbjudanden ("tjänster") som erbjuds eller tillhandahålls av eller genom tredje part (en "tjänsteleverantör") är respektive tredje parts ansvar.
- Tillgänglighet av och tillgång till innehåll och tjänster som tillhandahålls av tjänsteleverantören genom LGE-enheten kan när som helst ändras, utan meddelande i förväg, och inkluderar, men begränsas inte till, upphävande, borttagning eller avbrott av allt/alla eller någon del av innehållet eller tjänsterna.
- Om du undrar något eller får problem med något som rör innehållet eller tjänsterna kan du besöka tjänsteleverantörens webbplats för uppdaterad information. LGE ansvarar inte för kundtjänst som rör innehåll och tjänster. Eventuella frågor och önskemål om service som rör innehåll eller tjänster ska riktas direkt till leverantörerna av nämnda innehåll och tjänster.
- Observera att LGE inte är ansvariga för innehåll och tjänster som tillhandahålls av en tjänsteleverantör, eller för eventuella ändringar, borttagning eller avbrott av innehåll och tjänster. LGE är heller inte ansvariga för att garantera tillgänglighet av eller åtkomst till innehåll och tjänster.
- En del innehåll kan vara skadligt för minderåriga beroende på tjänsteleverantör. Föräldrakontroll är nödvändigt.
- Tjänsten kan avbrytas om internetanslutningen inte är stabil. Kontrollera anslutningens status om det här problemet uppstår.

- Videolistan som söktes via TV:n kan vara annorlunda jämfört med listan som söktes via datorns webbläsare.
- Uppspelningen av videoklipp kan pausas, avbrytas eller laddas om beroende på bredbandshastigheten.
- För tjänster som kräver inloggning går du till respektive tjänst på webbplatsen via datorn och loggar in via TV:n så att du kan använda diverse extrafunktioner.
- Endast plasma-TV: Om ingen användaråtgärd sker under 2 minuter efter att bilden eller videon frysts på skärmen aktiveras skärmläckaren för att förhindra att en fast bild blir kvar på skärmen.

#### Juridisk information

### VIKTIGT MEDDELANDE GÄLLANDE NÄTVERKSTJÄNSTER

Allt innehåll och alla tjänster som kan användas via den här enheten tillhör tredje part och skyddas av upphovsrätt, patent, varumärken och/eller andra immaterialrättigheter. Nämnda innehåll och tjänster tillhandahålls enbart för personligt, icke-kommersiellt bruk. Innehållet eller tjänsterna får inte användas på ett sätt som inte godkänts av innehållsägaren eller tjänsteleverantören. Utan begränsning av ovanstående är det, såvida det inte uttryckligen godkänts av tillämplig innehållsägare eller tjänsteleverantör, inte tillåtet att på något sätt eller på något medium kopiera, ladda upp, anslå, överföra, översätta, sälja, ändra, skapa följdprodukter eller distribuera något innehåll eller några tjänster som visas via den här enheten.

DU GODKÄNNER OCH SAMTYCKER UTTRYCKLIGEN TILL ATT ENHETEN OCH ALLT INNEHÅLL OCH ALLA TJÄNSTER FRÅN TREDJE PART TILLHANDAHÅLLS "I BEFINTLIGT SKICK" UTAN GARANTIER AV NÅGOT SLAG, VARKEN UTTRYCKLIGA ELLER UNDERFÖRSTÅDDA. LG ELECTRONICS FRÅNSÄGER SIG UTTRYCKLIGEN ALLA GARANTIER OCH VILLKOR GÄLLANDE ALLT INNEHÅLL OCH ALLA TJÄN-

STER, BÅDE UTTRYCKLIGA OCH UNDERFÖRSTÅDDA, VILKET INKLUDERAR MEN INTE BEGRÄNSAR SIG TILL GARANTIER GÄLLANDE SÄLJBARHET, TILLFREDSSTÄLLANDE KVALITET, LÄMPLIGHET FÖR ETT VISST ÄNDAMÅL OCH SKYDD MOT INTRÅNG I TREDJE PARTS RÄTTIGHETER. LG GARANTERAR INTE KORREKTHET, GILTIGHET, PUNKTLIGHET, LAGLIGHET ELLER FULLSTÄNDIGHET HOS NÅGOT INNEHÅLL ELLER NÅGRA TJÄNSTER SOM GÖRS TILLGÄNGLIGA VIA DEN HÄR ENHETEN, OCH GARANTERAR INTE ATT ENHETEN ELLER TJÄNSTERNA UPPFYLLER DINA KRAV, ELLER ATT ENHETEN ELLER TJÄNSTERNA KOMMER ATT FUNGERA UTAN AVBROTT ELLER FEL. UNDER INGA OMSTÄNDIGHETER, INKLUSIVE FÖRSUMLIGHET, SKA LG HÅLLAS ANSVARIGT, VARKEN RÖRANDE KONTRAKT ELLER OTILLÅTNA HANDLINGAR, FÖR DIREKTA, INDIREKTA, OAVSIKTLIGA ELLER SÄRSKILDA SKADOR ELLER FÖLJDSKADOR SOM ORSAKAS AV NÅGOT INNEHÅLL ELLER NÅGRA TJÄNSTER SOM DU ELLER TREDJE PART UTNYTTJAR, ELLER NÅGRA ANDRA SKADOR SOM ORSAKAS AV INFORMATION SOM FINNS I NÄMND A INNEHÅLL ELLER TJÄNSTER, ÄVEN DÅ DU VARNATS OM RISKEN FÖR NÄMND A SKADOR. Tjänster från tredje part kan ändras, dras in, tas bort, avslutas eller avbrytas, och åtkomsten kan vara ur funktion vid någon tidpunkt, utan föregående avisering, och LG lämnar inga utfästelser eller garantier att något innehåll eller någon tjänst kommer att finnas tillgängliga under någon given tidsperiod. Innehåll och tjänster överförs av tredje part via nätverk och överföringsfunktioner över vilka LG saknar kontroll. LG kan begränsa användningen av eller åtkomsten till vissa tjänster och visst innehåll, efter eget godtycke och utan föregående meddelande, och utan ansvarsskyldighet. LG fransäger sig uttryckligen allt ansvar för alla ändringar, avbrott, avaktiveringar, borttagningar eller indragningar av något innehåll eller någon tjänst som gjorts tillgängliga via den här enheten. LG ansvarar inte för kundtjänst som avser innehåll och tjänster. Eventuella frågor och önskemål om service som avser innehåll eller tjänster ska riktas direkt till leverantörerna av nämnda innehåll och tjänster.

## LG Apps – funktioner

Du kan hämta ytterligare applikationer från LG:s app-butik. Det kan hända att de här funktionerna inte är tillgängliga under vissa perioder beroende på land och produkt. I sådana fall är respektive knappar avaktiverade. De aktiveras när tjänsterna finns tillgängliga. I framtiden kommer den här smarta TV:n att förses med nya funktioner.



## Registrera LG Apps

- 1 Tryck på **Home** (Hem) för att öppna hemmenyn.
- 2 Registrera genom att trycka på den röda knappen.
  - Det går endast att registrera sig som gratismedlem från TV:n.
- 3 Skapa ett ID och lösenord. Tryck på navigeringsknapparna och välj bokstäver och siffror. Välj sedan **OK**.
- 4 Registreringen är klar.

### ! OBS!

- Om du vill bli betalmedlem eller ändra dina uppgifter går du till webbplatsen <http://www.lgappstv.com>.

Alternativ	Beskrivning
1 <b>Logga in, Logga ut</b>	Logga in i eller ut från Premium-tjänsten.
2 <b>Avsluta</b>	Återgår till vanlig TV-visning.
3 <b>LG Apps</b>	Gå till LG Apps.
4	Går direkt till önskade LG Apps.
5 <b>Sök</b>	Det kan hända att de här funktionerna inte är tillgängliga under vissa perioder beroende på land och produkt. I sådana fall är respektive knappar avaktiverade. De aktiveras när tjänsterna finns tillgängliga.
6 <b>Webbläsare</b>	
7 <b>Media Link</b>	
8 <b>Quick Apps.</b>	Lagrar de mest använda apparna av alla hämtningar. Se "Använda Mina Appar" om du vill ändra listan över Quick Apps.
9 <b>Mina Appar</b>	Gå till Mina Appar. Du kan bläddra bland alla installerade appar, ändra listan över Quick Apps och välja önskad app.

## Logga in med ditt konto för LG Apps

Logga in med ditt konto för LG Apps för att komma åt alla dina LG Apps.

- 1 Tryck på **Home** (Hem) för att öppna hemmenyn.
- 2 Logga in genom att tryck på den röda knappen. Då visas tangentbordsmenyn så att du kan ange ditt ID och lösenord.
  - Om du inte är medlem trycker du på den röda knappen igen. Du kan endast registrera dig som gratismedlem från TV:n.
- 3 Bläddra till bokstäverna och siffrorna med navigeringsknapparna och tryck på **OK**.
  - Om du markerar rutan "Auto Sign In" loggas du in automatiskt varje gång du slår på TV:n.
- 4 Ha kul med LG Apps. Testa Premium-tjänsten, LG Apps, Mina Appar och mycket mer.

### **!** OBS!

- Du kan hämta en inköpt app till upp till fem TV-apparater.

### ID-hantering

- 1 När du har loggat in trycker du på den röda knappen igen. Ett popup-fönster öppnas.
- 2 Bläddra till önskat menyalternativ genom att trycka på navigeringsknapparna och välj **OK**.



- 3 Hantera ID:t med följande meny.

Alternativ	Beskrivning
<b>Kontoinställning</b>	Kontrollera grundläggande uppgifter, inköpta appar och sådana som installerats i TV:n.
<b>Byt användare</b>	Kontot ändras.
<b>Logga ut</b>	Logga ut från Premium-tjänsten.



## Använda LG Apps

- 1 Tryck på **Home** (Hem) för att öppna hemmenyn.
- 2 Logga in på TV:n.
- 3 Tryck på navigeringsknapparna, bläddra till LG Apps och välj **OK**.
- 4 Redigera apparna genom att använda följande meny.



Alternativ	Beskrivning
1 <b>Logga in, Logga ut</b>	Logga in eller ut för att använda LG Apps.
2 <b>Sök</b>	Sök bland LG Apps.
3 <b>Mina Appar</b>	Går till Mina Appar.
4 <b>Bakåt</b>	Går till föregående skärmbild.
5 <b>Avsluta</b>	Avslutar LG Apps.
6 <b>Sortering av appar</b>	<ul style="list-style-type: none"> <li>• Inne: De mest populära apparna under de senaste 7 dagarna.</li> <li>• Nytt: De senaste apparna.</li> <li>• Top Paid: De mest köpta apparna.</li> <li>• Top Free: De mest hämtade kostnadsfria apparna.</li> <li>• Alla: Alfabetisk ordning</li> <li>• Går till föregående eller nästa sida med <b>P</b> <b>^</b> <b>v</b>-knappen.</li> </ul>
7 <b>Apps Category</b>	Visar kategorier för LG Apps (Alla, Spel, Underhållning, Life, Utbildning, Nyheter/Info.).
8 <b>Live-TV</b>	Visar aktuellt program.

## Köpa och installera appar.

Logga in först så att du kan köpa appar.

- 1 Tryck på navigeringsknapparna, välj önskade appar och tryck på **OK**.  
Aktuell information om appen visas.
- 2 Tryck på **Purchase** om du vill köpa en app.

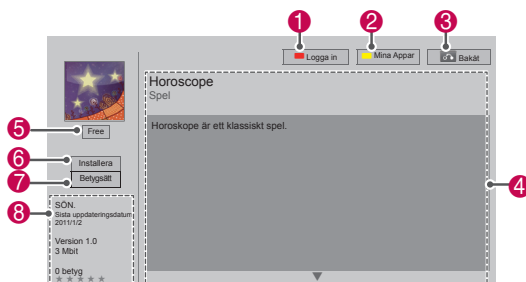

Alternativ	Beskrivning
1 <b>Logga in, Logga ut</b>	Logga in eller ut för att använda LG Apps.
2 <b>Mina Appar</b>	Går till Mina Appar.
3 <b>Bakåt</b>	Går till föregående skärmbild.
4 <b>App-beskrivning</b>	Här visas beskrivningen av den aktuella appen.
5 <b>Kostnad</b>	Visar kostnaden för den aktuella appen.
6 <b>Installera</b>	Installera eller köpa appen. Du kan köpa appar på datorn eller TV:n, men de kan endast installeras och spelas på TV:n. <ul style="list-style-type: none"> <li>• Om du vill köpa en app behöver du registrera dig som betalmedlem på <a href="http://www.lgappstv.com">www.lgappstv.com</a>.</li> <li>• Om det inte finns tillräckligt med utrymme i TV:n kan du hämta appar och lagra dem i USB-minnet.</li> <li>• Du kan spela upp, ta bort eller flytta appar som lagrats i USB-minnen på skärmen Mina appar.</li> </ul>
7 <b>Betygsätt</b>	Betygsätt appen som du precis köpt med stjärnor.
8 <b>App-info</b>	Visar skapare/programversion/uppdateringsdatum/volym/betyg för de aktuella apparna.

### ! OBS!

- Om du vill lagra appar i USB-lagringsenheten måste du kontrollera att den är ansluten till porten **USB Apps USB IN** (endast 32/37/42/47LV37\*\*, 32/37/42/47LV47\*\*, 32/42/47/55LW47\*\*, 47LK95\*\*) eller **USB IN 2/USB Apps** (endast 50/60PZ57\*\*, 50/60PZ75\*\*, 50/60PZ95\*\*).
- Upp till 1 000 appar kan lagras som USB-appar.
- Det går inte att lagra andra typer av data på USB-lagringsenheten som innehåller appar.

## Använda Mina appar

- 1 Gå till LG Apps när du har loggat in.
- 2 Tryck på navigeringsknapparna och bläddra till **Mina appar** och tryck på **OK**.

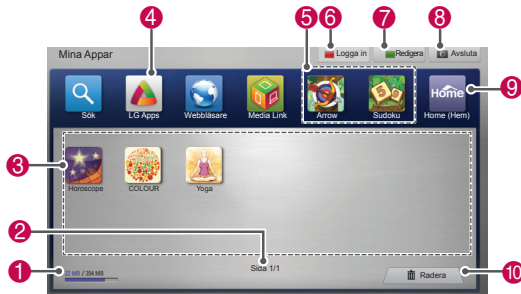

Alternativ	Beskrivning
1	Visar mängden använt och tillgängligt minne.
2	Aktuellt sidnummer/totalt antal sidor för Mina appar.
3	Visar hämtade appar. Går till föregående eller nästa sida med <b>P</b> ^ v-knappen.
4	Går till LG Apps.
5	Quick Apps.
6	Logga in på LG Apps. När du har loggat in kan du redigera ID-alternativen (kontoinställning, ändra användare, logga ut).
7	Redigera Mina appar.
8	Avsluta Mina appar.
9	Gå till hemmenyn.
10	Ta bort apparna.

## Funktionen Webbläsare

Du kan använda funktionen Webbläsare till att titta på webbsidor på TV:n..

### Tips för användning av Webbläsare

- Webbläsaren på den här enheten stöder Flash 8 och senare.
- Webbläsaren på den här enheten stöder inte plattformsbaserade tekniker som ActiveX.
- Webbläsaren på den här enheten stöder endast förinstallerade insticksprogram.
- Webbläsaren på den här enheten stöder eventuellt inte medieformat förutom följande:: JPEG/PNG/GIF/WMV (ASF)/WMA/MP3/MP4
- Vissa webbsidor kan medföra att det minne som är tilldelat till Webbläsare överskrids. Om det inträffar stängs webbläsaren.
- Ett enda inbyggt teckensnitt används för webbläsaren på den här enheten. Det kan medföra att viss text inte visas på rätt sätt.
- Webbläsaren på den här enheten stöder inte hämtning av filer eller teckensnitt.
- Webbläsaren på den här enheten är en TV-webbläsaren. Den fungerar eventuellt inte på samma sätt som datorwebbläsare.

## Använda Webbläsare

- 1 Anslut till nätverket.
- 2 Tryck på **Home** för att öppna hemmenyn.
- 3 Bläddra till alternativet **Webbläsare** med hjälp av navigeringsknapparna och tryck sedan på **OK**.
- 4 Bläddra till alternativet **URL** med hjälp av navigeringsknapparna och tryck sedan på **OK**.
- 5 Bläddra till önskad URL-adress med hjälp av navigeringsknapparna och tryck sedan på **OK**.

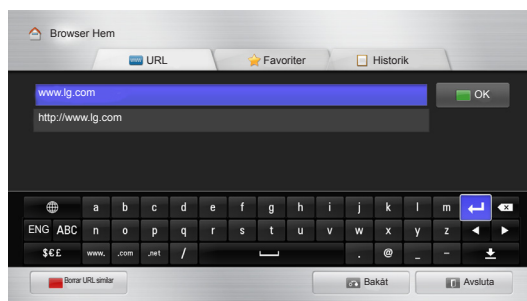

## 6 Du kan bläddra till webbplatser på TV:n.

Om du vill visa tangentbordet längst ned på skärmen väljer du webbläsarinmatningsfönstret.

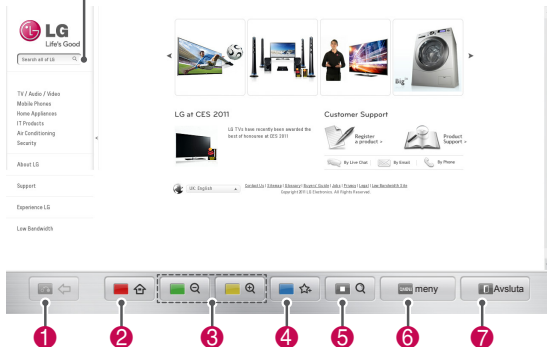

Knapp	Beskrivning
1	Går till föregående sida.
2	Gå till skärmen Favourites (Favoriter).
3	Zooma in eller ut.
4	Lägg till den aktuella webbsidan till dina favoriter.
5	Gå till sökskärmen.
6	Gå till föregående/nästa sida i listan med nyligen besökta webbplatser. Du kan gå till andra webbplatser genom att ändra URL-adressen. Du kan ta bort listan med och kakor för nyligen besökta webbplatser.
7	Avsluta webbläsaren.

## Bläddra bland dina favoritwebbplatser

- 1 Anslut till nätverket.
- 2 Tryck på **Home** för att öppna hemmenyn.
- 3 Bläddra till alternativet **Webbläsare** med hjälp av navigeringsknapparna och tryck sedan på **OK**.
- 4 Bläddra till alternativet **Favoriter** med hjälp av navigeringsknapparna och tryck sedan på **OK**.

Genom att lägga till webbplatser du ofta besöker till dina favoriter kan du enklare gå till dem.

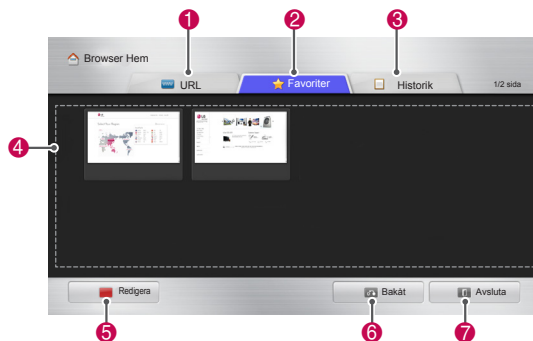

Alternativ	Beskrivning
1	Om du vill gå till en webbplats direkt anger du URL-adressen till den.
2	Välj en webbplats bland dina favoriter.
3	Visa listan med nyligen besökta webbplatser
4	Välj en webbplats att gå till.
5	Redigera favoriter. - <b>Flytta</b> : Ändra ordningen på dina favoriter. - <b>Byt namn</b> : Byt namn på platser du har lagt till till dina favoriter. - <b>Radera</b> : Ta bort platser från dina favoriter.
6	Går till föregående sida.
7	Avsluta webbläsaren.

## Gå till webbplatser genom att ange adresser direkt

- 1 Anslut till nätverket.
- 2 Tryck på **Home** för att öppna hemmenyn.
- 3 Bläddra till alternativet **Webbläsare** med hjälp av navigeringsknapparna och tryck sedan på **OK**.
- 4 Bläddra till alternativet **URL** med hjälp av navigeringsknapparna och tryck sedan på **OK**.

Du kan gå till en webbplats direkt genom att ange URL-adressen till den.

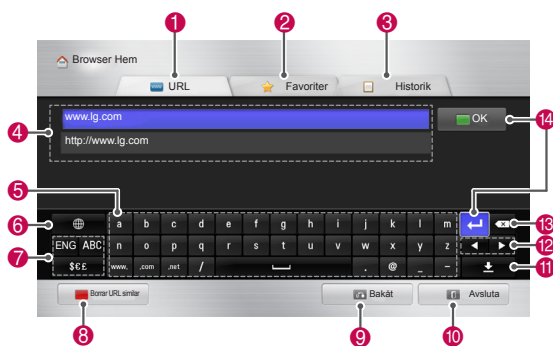

Alternativ	Beskrivning
1	Om du vill gå till en webbplats direkt anger du URL-adressen till den.
2	Välj en webbplats bland dina favoriter.
3	Visa listan med nyligen besökta webbplatser
4	Ange URL-adressen. Om adressen liknar en plats du har gått till tidigare visas en lista.
5	Använd tangentbordet till att ange adressen. Välj de tecken du vill ange.
6	Välj tangentbordsspråk.
7	Byt tangentbord.
8	Rensa liknande adresser som visas under adressinmatningsfältet.
9	Går till föregående sida.
10	Avsluta webbläsaren.
11	Dölj tangentbordet. Om du vill visa tangentbordet igen väljer du adressinmatningsfältet.
12	Flytta markören åt vänster eller höger.
13	Ta bort text före markören, ett tecken i taget.
14	Gå till webbplatsen genom att ange adressen och sedan välja det här.

## Visa listan med besökta webbplatser

- 1 Anslut till nätverket.
- 2 Tryck på **Home** för att öppna hemmenyn.
- 3 Bläddra till alternativet **Webbläsare** med hjälp av navigeringsknapparna och tryck sedan på **OK**.
- 4 Bläddra till alternativet **Historik** med hjälp av navigeringsknapparna och tryck sedan på **OK**.

Du kan visa adresserna till webbplatser du har gått till tidigare. Gå till en sida genom att välja ett alternativ.

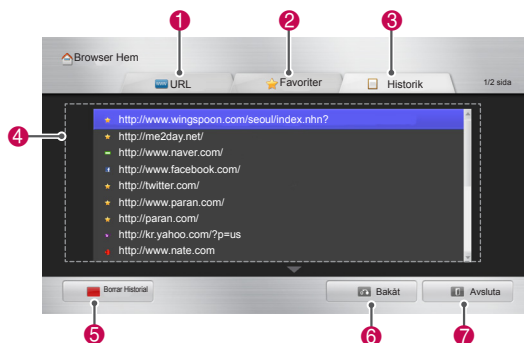

Alternativ	Beskrivning
1	Om du vill gå till en webbplats direkt anger du URL-adressen till den.
2	Välj en webbplats bland dina favoriter.
3	Visa listan med nyligen besökta webbplatser
4	Visa en lista med nyligen besökta webbplatser. Gå till en sida genom att välja ett alternativ.
5	Rensa listan med besökta webbplatser.
6	Går till föregående sida.
7	Avsluta webbläsaren.

## Smart Share-funktion

### Ansluta USB-lagringsenheter

Anslut USB-lagringsenheter som ett USB-flashminne eller en extern hårddisk till TV:n och utnyttja alla multimediefunktioner (se "Bläddra bland filer").

Anslut ett USB-flashminne eller en USB-minneskortläsare till TV:n enligt bilden nedan.

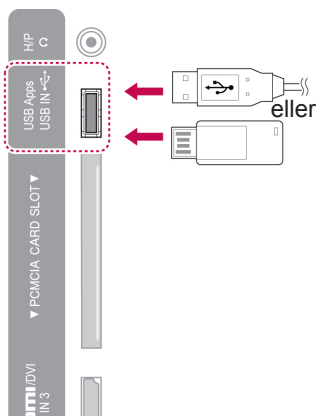

När du kopplar från en USB-lagringsenhet måste du se till att avsluta anslutningen ordentligt så att TV:n och filerna inte skadas.

- 1 Tryck på **Q.MENU** så kommer du åt snabbmenyerna.
- 2 Tryck på Navigeringsknapparna för att bläddra fram till **USB-enhet** och tryck på **OK**.
- 3 Vänta tills meddelandet om att USB-lagringsenheten kan tas bort visas innan du kopplar ifrån den.



#### VARNING!

- Du ska inte stänga av TV:n eller ta bort en USB-lagringsenhet medan USB-lagringsenheten är ansluten till TV:n, eftersom det kan orsaka förlust av filer eller skador på USB-lagringsenheten.
- Säkerhetskopiera dina filer på USB-lagringsenheten ofta, eftersom de kan förloras eller skadas, vilket kanske inte täcks av garantin.

#### Tips för användning av USB-lagringsenheter

- TV:n kan endast identifiera USB-lagringsenheter.
- Om du ansluter en USB-lagringsenhet till TV:n genom en USB-hubb kan det hända att TV:n inte kan identifiera den.
- Det kan hända att TV:n inte kan identifiera USB-lagringsenheter som kräver särskilda drivrutiner.
- Identifieringshastigheten för en USB-lagringsenhet är olika från enhet till enhet.
- Använd endast USB-lagringsenheter med vanliga musik- och bildfiler.
- Använd endast USB-lagringsenheter som formaterats med FAT 32- eller NTFS-filsystem.
- Du behöver eventuellt ansluta USB-lagringsenheten till en extern strömkälla med en strömadapter.
- Om den anslutna USB-lagringsenheten inte identifieras i TV:n byter du kabel och försöker igen. Använd så kort kabel som möjligt.
- Vissa USB-lagringsenheter går inte att använda med TV-apparaten.
- Du kan använda en USB-lagringsenhet med flera partitioner (högst 4).
- Det går att använda upp till 4 USB-lagringsenheter samtidigt med hjälp av en USB-baserad flerkorts läsare.
- USB-lagringsenhetens filanpassningsmetod liknar den i Windows XP.
- Det går inte att skapa eller ta bort mappar som lagrats i en USB-lagringsenhet direkt i TV:n.
- Ett filnamn kan innehålla upp till 100 engelska tecken.
- Upp till 1 000 kan identifieras, inklusive mapp- och filnamn.
- Om det finns för många mappar och filer i en mapp är det inte säkert att den fungerar som den ska.
- Den rekommenderade kapaciteten för en extern USB-hårddisk är 1 TB eller mindre, och 32 GB eller mindre för en USB-lagringsenhet.
- Om en extern USB-hårddisk med energisparfunktion inte fungerar, kan du prova att stänga av och slå på den igen. Mer information hittar du i användarhandboken för den externa USB-hårddisken.
- USB-enheter lägre än USB 2.0 kan också användas. Det är dock inte säkert att de fungerar som de ska i filmlistan.
- Den elektrostatiska energin kan leda till att USB-enheten inte fungerar. I sådana fall måste USB-enheten anslutas igen.

## Ansluta DMP (Digital Media Player) via DLNA (Digital Living Network Alliance)

Den här TV:n kan visa och spela upp många typer av film-, foto- och musikfiler från din DLNA-server, och den är certifierad av DLNA för fotovisning, filmer och musik.

DLNA (Digital Living Network Alliance) är en branschorganisation för företag inom konsumentelektronik, datorer och mobila enheter. Med hjälp av DLNA kan du enkelt dela digitala medier via ett trådanlutet eller trådlöst nätverk hemma.

Tack vare logotypen för DLNA-certifiering är det enkelt att hitta produkter som följer DLNA-interoperabilitetsriktlinjerna. Den här enheten uppfyller version 1.5 av DLNA-interoperabilitetsriktlinjerna. Om du ansluter en dator med en DLNA-serverprogramvara eller någon annan DLNA-kompatibel enhet till TV:n kan det hända att du behöver ändra vissa inställningar i programvaran eller på den andra enheten. Mer information finns i instruktionerna för handboken respektive enheten.

I avsnittet "Smart Share-funktion" hittar du mer information om filtyper som kan användas och andra instruktioner.

### ! OBS!

- Den medföljande cd-skivan med Nero MediaHome 4 Essentials innehåller en anpassad version av programvaran som endast är avsedd för att dela filer och mappar med den här TV:n.
- Det finns inga funktioner i den medföljande versionen av programvaran Nero MediaHome 4 Essentials för följande funktioner: avkodning, fjärranvändargränssnitt, TV-kontroll, internetjänster eller Apple iTunes.
- I exemplen i den här handboken beskrivs hur du använder den engelska versionen av Nero MediaHome 4 Essentials. Om du använder en annan språkversion har alternativet andra namn.
- Om det finns för många mappar och filer i en mapp är det inte säkert att den fungerar som den ska.
- För DLNA-alternativet använder du Nero MediaHome-programmet som medföljer TV:n. Vi kan dock inte garantera att program från tredje part kommer att fungera perfekt.
- Du kan välja ett program medan du visar den lilla programlistan för förhandsgranskning på TV-skärmen.
- Kontrollera nätverksinställningarna när DLNA-alternativet inte fungerar som det ska.
- Om ett onormalt driftstillstånd eller ett fel uppstår i Nero Media Home kan det hända att DLNA-alternativet inte fungerar som det ska. I så fall stänger du Nero Media Home och startar om programmet. Du kan hämta den senaste versionen av Nero Media Home genom att klicka på frågetecknet längst ned till vänster i programmet.
- När nätverket är instabilt kan enheten vara långsammare, eller kan behöva laddas under uppspelning.
- När du spelar upp en video i DLNA-läget kan funktionerna för flerkanalsljud och textning inte användas.
- När helskärm väljs i DLNA-läget kan bildförhållandet skilja sig från det ursprungliga förhållandet.
- När mer än en TV är ansluten till en enskild server i DLNA-läget kan det hända att en fil inte spelas upp på rätt sätt, beroende på serverns prestanda.
- Om informationen om speltid inte tillhandahålls av servern visas den som "–".

### Installera Nero MediaHome 4 Essentials

Nero MediaHome 4 Essentials är en lättanvänd DLNA-serverprogramvara för Windows.

#### Systemkrav för Nero MediaHome 4 Essentials

- Windows® XP (Service Pack 2 eller senare), Windows Vista® (inget Service Pack krävs), Windows® XP Media Center Edition 2005 (Service Pack 2 eller senare), Windows Server® 2003 (Service Pack 1 eller senare)
- Windows® 7 Home Premium, Professional, Enterprise eller Ultimate (32 och 64 bitar)
- Windows Vista®, 64-bitarsversion (programmet körs i 32-bitarsläge)
- Windows® 7, 64-bitarsversion (programmet körs i 32-bitarsläge)
- Hårddiskutrymme: 200 MB ledigt hårddiskutrymme för en normal installation av Nero MediaHome
- Intel® Pentium® III-processor med hastigheten 1,2 GHz eller bättre eller en AMD Sempron™ 2200-processor eller senare
- RAM-minne: 256 MB
- Grafikkort med minst 32 MB minne med en minsta upplösning på 800 x 600 pixlar och 16-bitarsfärg
- Windows® Internet Explorer® 6.0 eller senare
- DirectX® 9.0c version 30 (augusti 2006) eller senare
- Nätverksmiljö: 100 MB Ethernet, WLAN (IEEE 802.11g) eller snabbare

- 1 Starta datorn.
- 2 Avsluta alla Microsoft Windows-program och eventuella antivirusprogram.
- 3 Sätt in CD-ROM-skivan med Nero MediaHome 4 Essentials i datorns CD-enhet.
- 4 Klicka på **Nero MediaHome 4 Essentials**. Installationsguiden visas.
- 5 Klicka på **Nästa** så visas skärmen där du anger serienumret. Gå till nästa steg genom att klicka på **Nästa**.
- 6 Om du godkänner alla villkor markerar du rutan **I accept the License Conditions (Jag godkänner licensvillkoren)** och klickar på **Nästa**. Om du inte accepterar licensavtalet går det inte att installera.

- 7 Klicka på **Typisk** och välj **Nästa**. Installationen startar.
- 8 Om du vill delta i en anonym insamling av data markerar du kryssrutan och klickar på **Nästa**.
- 9 Slutför installationen genom att klicka på **Exit (Slutför)**.

#### Dela filer och mappar

Efter att du har installerat Nero MediaHome måste du lägga till de mappar du vill dela.

- 1 Dubbelklicka på ikonen Nero MediaHome 4 Essentials på skrivbordet.
- 2 Klicka på nätverksikonen till vänster och ange sedan nätverksnamnet i fältet för nätverk. Det nätverksnamn du anger känns igen på TV:n.
- 3 Klicka på ikonen Shares (resurser) till vänster.
- 4 Klicka på fliken Local Folders (Lokala mappar) på skärmen Shared (Delat).
- 5 Klicka på Add (Lägg till) för att öppna fönstret Browse Folder (Bläddra i mapp).
- 6 Välj mappen som innehåller de filer du vill dela. Den valda mappen läggs till i listan med delade mappar.
- 7 Klicka på Start Server (Starta server) så startar servern.

#### ! OBS!

- Om de delade mapparna och filerna inte visas på TV:n klickar du på fliken Local Folders (Lokala mappar) och på **Rescan Folder** (Skanna om mapp) vid knappen **More** (Mer).
- Mer information och programverktyg hittar du på <http://www.nero.com>.



### Spela upp media från delningsenheter

Du kan visa och spela upp film-, foto- och musikinnehåll som är lagrat på din dator eller på en annan DLNA-medieserver.

- 1 Tryck på **Home (Hem)** för att öppna hemmenyn.
- 2 Tryck på navigeringsknapparna för att bläddra fram till **Smart Share** och tryck på **OK**.
- 3 Bläddra till önskad enhet med hjälp av navigeringsknapparna och tryck på **OK**.
- 4 Tryck på navigeringsknapparna om du vill välja **DLNA**.  
Beroende på vilken mediaserver du väljer krävs eventuellt behörighet för den här TV:n.

### Tips för DMP-användning (digital mediaspelare) via DLNA

- DLNA-funktionen kan inte användas på de routrar som saknar funktioner för multisändning. Mer information hittar du i routerns användarhandbok. Du kan också kontakta tillverkaren om du vill veta mer.
- Om du vill spela upp en fil på mediaservern måste TV:n och mediaservern vara anslutna till samma åtkomstpunkt.
- Filkrav och uppspelningsfunktioner på Smart Share-menyn kan variera beroende på vilken mediaserver som används.
- Det kan finnas restriktioner i filfunktionerna och mediaservern som begränsar uppspelningen.
- Alternativet filmminiatyrbilder finns endast om DLNA-servern har funktion för det.
- Om det finns en musikfil på menyn Smart Share som inte går att spela upp hoppas den filen över.
- Filer i en mapp måste ha samma format för att kunna spelas upp.
- Den filinformation som visas på skärmen är inte alltid rätt för de musik- och filmfiler som visas på menyn Smart Share.
- Den här TV:n kan endast användas med undertexter från Nero MediaHome 4.
- Textningsfil- och filmfilnamnen måste vara desamma och filerna måste finnas i samma mapp.
- Om du har lagt till textningsfiler efter att du har indexerat en katalog måste du ta bort mappen från listan med delade mappar och sedan lägga till den igen.
- DRM/\* .tp/\* .trp-filen i DLNA-servern spelas inte upp när filmlistan används.
- MPO-filer spelas inte upp när fotolistan används.
- Uppspelnings- och användningskvaliteten för Smart Share-funktionen kan påverkas av hemnätverkets status.
- Det går eventuellt inte att dela filer på borttagbara medier som USB-enheter, DVD-enheter osv. på mediaservern på rätt sätt.
- När du spelar upp media via DLNA-anslutning går det inte att spela upp filer som är DRM-skyddade.
- Upp till 1 000 kan identifieras, inklusive mapp- och filnamn.
- Om det finns för många mappar och filer i en mapp är det inte säkert att den fungerar som den ska.

## Ansluta DMR (Digital Media Render) via DLNA (Digital Living Network Alliance)

Detta möjliggör fjärruppspelning av mediefiler. Media från en kompatibel enhet (Windows 7, mobiltelefon med PlayTo eller annan kompatibel DLNA-DMC-enhet) kan överföras till TV:n.

DMR-funktionen fungerar endast ordentligt om TV:n och datorn ingår i samma lokala nätverk.

- 1 Om du vill spela upp en fil väljer du den med funktionen för fjärruppspelning i Windows 7. Högerklicka bara på den fil du vill spela upp.
- 2 Du kan endast spela upp en fil på en TV eller enhet åt gången även om flera enheter är anslutna. Uppspelningshastigheten beror på nätverkets status.

### ! OBS!

- Undertextningsfunktionen finns endast i vissa DMC-enheter.
- Det kan hända att DMR-funktionen inte fungerar ordentligt i trådlösa nätverk.
- Sökfunktionen för DMC fungerar endast för videofiler.
- DMR-funktionen är inte tillgänglig när andra funktioner används, som inspelning, uppspelning eller Smart Share-arbete.
- Se respektive användarhandbok för mobiltelefonen eller annan gällande enhet för information om hur du använder den och spelar upp filer.
- Du kan ändra namnet på en ansluten TV genom att dubbelklicka på önskat objekt i Kontrollpanelen > Nätverk och Internet > Visa datorer och enheter i nätverket. (Endast Windows 7)
- Det går inte att ändra namnet på en TV när DMR-media spelas upp. Vänta tills uppspelningen är klar innan du genomför ändringar.

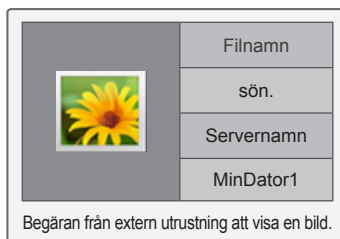

## Bläddra bland filer

Komma åt foto-, musik- eller filmlistor och bläddra bland filer.

- 1 Anslut en USB-lagringsenhet.
- 2 Tryck på **Home** (Hem) för att öppna hemmenyn.
- 3 Tryck på navigeringsknapparna, bläddra fram till **Smart Share** och välj **OK**.
- 4 Tryck på navigeringsknapparna, bläddra fram till önskad enhet och välj **OK**.
- 5 Tryck på navigeringsknapparna för att bläddra till **All media**, **Filmlista**, **Fotolista** eller **Musiklista** och tryck på **OK**.
  - **All media**: Visar alla filer i fillistan.
  - **Filmlista**, **Fotolista** eller **Musiklista**: Visar endast en typ av filer i fillistan.
- 6 Välj önskad mapp eller fil med hjälp av navigeringsknapparna.

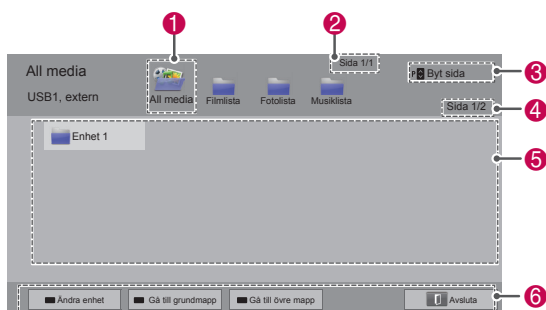

Nr.	Beskrivning
1	Visar alla mediemappar.
2	Aktuellt sidnummer/totalt antal sidor.
3	Går till föregående eller nästa sida.
4	Aktuellt sidnummer/totalt antal sidor.
5	Filinformation eller miniatyrbild.
6	Tillgängliga knappar på fjärrkontrollen.

### Miniatyrbildsinformation

Typ	Onormala filer	Filer som inte kan användas
Video		
Foto		
Musik		

### Tips för användning av USB-lagringsenheter

Typ	Filformat som stöds		
<b>Video</b>	<ul style="list-style-type: none"> <li>• MPG, MPEG, DAT, TS, TRP, TP, VOB, MP4, MOV, MKV, DivX, AVI, ASF, WMV, M4V</li> <li>• Maximal bithastighet för spelbar film är 20 Mbit/s</li> <li>• Bithastigheten för ljudformat är mellan 32 kbit/s och 320 kbit/s (MP3)</li> <li>• Externt undertextningsformat som kan användas: *.smi, *.srt, *.sub (MicroDVD, SubViewer 1,0/2,0), *.ass, *.ssa, *.txt (TMPlayer), *.psb (PowerDivX)</li> <li>• Internt undertextningsformat som kan användas: endast XSUB (undertextningsformatet i DivX-filer), Text UTF-8, SRT, ASS, SSA (undertextningsformatet som används i DivX-Plus HD-filer)</li> </ul>		
<b>Foto</b>	<ul style="list-style-type: none"> <li>• Använd inte det progressiva alternativet när du sparar JPG-filer i datom.</li> <li>• Det kan ta en stund att öppna bilder med hög upplösning i helskärmsläget.</li> </ul>		
	Fitillägg	Alternativ	Profil
<b>2D</b>	jpeg jpg jpe	Filformat som stöds	<ul style="list-style-type: none"> <li>• SOF0: baslinje</li> <li>• SOF1: Utökad sekvens</li> <li>• SOF2: Progressiv</li> </ul>
		Bildstorlek	<ul style="list-style-type: none"> <li>• Min: 64 x 64</li> <li>• Max - normal typ: 15360 (B) x 8640 (H)</li> <li>• Progressiv typ: 1920 (B) x 1440 (H)</li> </ul>
<b>3D (Endast 3D-modeller)</b>	mpo	Filformat som stöds	<ul style="list-style-type: none"> <li>• mpo</li> </ul>
		Bildstorlek	<ul style="list-style-type: none"> <li>• 4:3-storlek: 3 648 x 2 736 2 592 x 1 944 2 048 x 1 536</li> <li>• 3:2-storlek: 3 648 X 2 432</li> </ul>
<b>Musik</b>	<ul style="list-style-type: none"> <li>• MP3</li> <li>• Bithastighet 32–320 kbit/s</li> <li>• Samplingsfrekvens för MPEG1 Layer3: 32 kHz, 44,1 kHz, 48 kHz. för MPEG2 Layer3: 16 kHz, 22,05 kHz, 24 kHz. *Det går inte att spela upp kopieringsskyddade filer.</li> </ul>		

## Spela upp video

Spela videofiler på TV:n. TV:n kan spela upp videofiler från en USB-lagringseenhet.

- 1 Tryck på **Home (Hem)** för att öppna hemmenyn.
- 2 Tryck på navigeringsknapparna för att bläddra fram till **Smart Share** och tryck på **OK**.
- 3 Bläddra till önskad enhet med navigeringsknapparna och tryck på **OK**.
- 4 Tryck på navigeringsknapparna för att bläddra fram till **Filmlista** och tryck på **OK**.
- 5 Välj önskad mapp eller fil med hjälp av navigeringsknapparna och tryck på **OK**.
- 6 Spela upp en film med följande menyer/knappar.



Knapp	Beskrivning
Navigeringsknapp	Bläddrar i filerna.
<b>OK</b>	Spelar den valda filen.
<b>P</b> ^ v	Går till föregående eller nästa sida.
Röd knapp	Byt enhet: Ändras till en annan ingång.
Grön knapp	Går till grundmapp.
Gul knapp	Går till övre mapp.

- 7 Hantera uppspelningen med följande knappar.

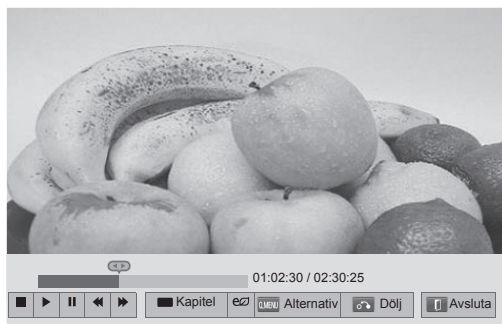

Knapp	Beskrivning
■	Stoppas uppspelningen.
▶	Spelar upp en video.
	Pausar eller återupptar uppspelningen.
◀◀	Söker bakåt i en fil.
▶▶	Söker framåt i en fil.
och▶▶	Spelar upp video i slow motion.
Röd knapp och <>	Väljer ramen direkt. Hela filen delas in i 10 ramar. Ramar kan eventuellt inte visas beroende på filen.
<b>ENERGY SAVING (ENERGISPARLÅGE)</b>	Ökar eller minskar skärmens ljusstyrka.
<b>3D (Endast 3D-modeller)</b>	Visar 3D-bilder.
<b>Q. MENU (SNABBMENY)</b>	Visarmenyn Alternativ (Se sid.70).
<b>AV MODE (AV-LÅGE)</b>	Välj önskad källa.
<b>BACK (Bakåt)</b>	Döljer menyn på skärmen. Tryck på <b>OK</b> om du vill visa menyn igen.
<b>EXIT (Avsluta)</b>	Går till föregående menybild.

### Tips för uppspelning av videofiler

- Filer som kodats i Motion JPEG kan inte spelas upp på TV:n. (Se sid.142)
- En del undertexter som skapats av användare kanske inte visas korrekt.
- Det kan hända att vissa specialtecken och HTML-taggar inte visas i undertexterna.
- Det finns inga funktioner för att ändra teckensnitt och färg i undertexter.
- Det finns inte undertext på språk som inte ingår.
- Videofiler med undertextfiler på 1 MB eller större kan eventuellt inte spelas upp på rätt sätt.
- När du ändrar ljudspråket kan det uppstå tillfälliga störningar som bildavbrott eller snabbare uppspelning.
- Om du spelar upp en skadad videofil kan det hända att den inte spelas upp ordentligt eller så är vissa uppspelningsfunktioner inte tillgängliga.
- Det kan hända att TV:n inte kan spela upp videofiler som skapats med vissa kodare.
- Om bild eller ljud saknas i den inspelade filen matas antingen ljudet eller bilden inte ut.
- Om den inspelade filen spelas upp i TV:n utan bild eller ljud matas antingen bild eller ljud inte ut.
- Videofiler med högre upplösning än den upplösning som tillåts för varje ram kan inte spelas upp ordentligt av TV:n.
- Videofiler som inte är av angiven typ eller angivet format kan heller inte spelas upp på rätt sätt av TV:n.
- GMC- (Global Motion Compensation) eller Qpel-kodade (Quarterpel Motion Estimation) filer kan inte spelas upp.
- TV:n har endast funktion för 10 000 synkblock inom varje undertextfil.
- Codecen H.264/AVC upp till profilnivå 4.1 kan användas i TV:n.
- DTS-ljudcodec fungerar inte i TV:n.
- TV:n kan inte spela upp videofiler som är större än 30 GB.
- Om du spelar upp en videofil via en USB-anslutning utan funktion för hög hastighet kan det hända att videospelaren inte fungerar ordentligt.
- Videofilen och tillhörande undertextfil ska finnas i samma mapp och deras namn måste vara identiska.
- Beroende på videofilernas kodning kan det hända att TV:n inte kan spela upp dem, även om formatet kan användas.
- Det finns inga andra funktioner i trick-läget än ► om videofilerna inte har indexinformation.
- Videofilnamn som innehåller specialtecken kan eventuellt inte spelas upp.
- Det går inte att använda 3D-läge för 3D-WMV-filer som kodats i Dual Stream. (Endast 3D-modeller)

**Q.MENU-alternativ för filmlistan**

- 1 Tryck på **Q. MENU**.  
Ett popup-fönster öppnas.
- 2 Tryck på navigeringsknapparna, bläddra till alternativet och tryck på **OK**.
- 3 Tryck på navigeringsknapparna, bläddra till något av följande alternativ och tryck på **OK**.

**Ställ in videospelning.**

Alternativ	Beskrivning	
<b>Bildstorlek</b>	Välj önskat bildformat för videofiler. <ul style="list-style-type: none"> <li>• <b>Helskärmsläge:</b> Filer spelas upp i fullskärmsläge beroende på videons bildförhållande.</li> <li>• <b>Ursprungligt läge:</b> Filer spelas upp i originalstorlek.</li> </ul>	
<b>Ljudspråk</b>	Ändra språkgrupp för ljudet i videofiler. Filer med ett ljudspår kan inte väljas.	
<b>Undertextningsspråk</b>	Du kan aktivera och avaktivera undertexter.	
<b>Språk</b>	Aktiverat för SMI-undertextning och du kan välja språk för undertextning.	
<b>Kodsida</b>	Välj typsnitt för undertexter. När standard är inställt visas innehållet i det språk som är angivet under "Alt. – Språk - Menyspråk".	
	Alternativ	Beskrivning
	Undertext, språkgrupp	<ul style="list-style-type: none"> <li>• Latin1: engelska, spanska, franska, tyska, italienska, svenska, finska, nederländska, portugisiska, danska, rumänska, norska, albanska, gaeliska, walesiska, irländska, katalanska, valensiska</li> <li>• Latin2: bosniska, polska, kroatiska, tjeckiska, slovakiska, slovenska, serbiska, ungerska</li> <li>• Latin4 : estniska, lettiska, litauiska</li> <li>• Kyrilliska: bulgariska, makedonska, ryska, ukrainska, kazakiska</li> <li>• Grekiska: grekiska</li> <li>• Turkiska: turkiska</li> </ul>
	<b>Synkronisera</b>	När videon inte är synkroniserad med texterna kan du justera den i intervall om 0,5 sekund.
	<b>Position</b>	Flytta undertexternas position.
	<b>Storlek</b>	Ändra teckenstorlek för undertexterna.
<b>Upprepas</b>	Stäng på/av upprepningfunktion vid uppspelning av film. Då den är påslagen kommer filen i mappen att repeteras vid uppspelning. När upprepningfunktionen är avaktiverad kan nästa filnamn spelas upp i sekvens om filnamnen liknar varandra.	

**! OBS!**

- Alternativ som ändrats i Filmlista påverkar inte Fotolista och Musiklista.
- Alternativ som ändrats i Fotolista och Musiklista ändras på samma sätt i Fotolista och Musiklista men inte i Filmlista.
- Välj "Ja" för att starta om en videofil där den stoppades om du vill spela upp filen igen.
- Om det finns kontinuerliga serier i mappen spelas nästa fil upp automatiskt. Det här gäller inte om du har angett funktionen **Upprepa** i filmlistan till "På".

**Ställ in video.**

Ändra förinställningar för video. (Se avsnittet "Inställningar för BILD")

**Ställ in ljud.**

Ändra förinställningar för ljud. (Se "Inställningar för LJUD")

**Ställa in DivX PLUS HD**

De här alternativen är endast aktiverade när filmen som spelas innehåller titel, utgåva och författad kapitelinformation.

Alternativ	Beskrivning
<b>Titel</b>	Välj vilken titel du vill spela om en fil har fler än en titel.
<b>Utgåva</b>	Välj vilken utgåva du vill spela om det finns fler utgåvor av en fil. <ul style="list-style-type: none"> <li>• En utgåva innebär uppspelningsordningen som angetts baserat på kapitlet.</li> </ul>
<b>Författat Kapitel</b>	Välj och spela upp önskat kapitel.

## DivX® VOD-handbok

### DivX® VOD-registreringskod

Om du vill spela upp DivX® VOD-material som du köpt eller hyrt bör du registrera enheten med DivX-registreringskoden på 10 siffror från enheten, på [www.divx.com/vod](http://www.divx.com/vod).

- 1 Tryck på **Home (Hem)** för att öppna hemmenyn.
- 2 Tryck på Navigeringsknapparna för att bläddra fram till **INSTÄLLNINGAR** och tryck på **OK**.
- 3 Tryck på navigeringsknapparna för att bläddra till **ALT.** och välj **OK**.
- 4 Tryck på navigeringsknapparna, bläddra fram till **Smart Share-inställning** och tryck på **OK**.
- 5 Bläddra till **DivX-reg.kod** med hjälp av navigeringsknapparna och tryck på **OK**.
- 6 Se registreringskoden för din TV.

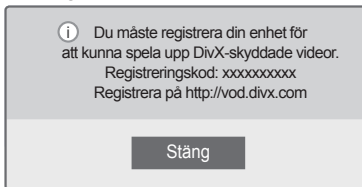

- 7 När du är klar trycker du på **EXIT (Avsluta)**.

### ! OBS!

- Medan du kontrollerar registreringskoden kan det hända att vissa knappar inte fungerar.
- Om du använder DivX-registreringskoden för en annan enhet går det inte att spela upp den hyrda eller köpta DivX-filen. Se till att använda DivX-registreringskoden som tilldelats din TV.
- Video- eller ljudfiler som inte konverterats genom DivX-codecstandarden kan vara skadade eller omöjliga att spela upp.
- Med DivX-VOD-koden kan du aktivera upp till 6 enheter per konto.

### DivX® VOD-avregistrering

Du bör avregistrera din enhet med DivX-avregistreringskoden på 8 siffror från enheten, på [www.divx.com/vod](http://www.divx.com/vod).

- 1 Tryck på **Home (Hem)** för att öppna hemmenyn.
- 2 Tryck på Navigeringsknapparna för att bläddra fram till **INSTÄLLNINGAR** och tryck på **OK**.
- 3 Tryck på navigeringsknapparna för att bläddra till **ALT.** och välj **OK**.
- 4 Tryck på navigeringsknapparna, bläddra fram till **Smart Share-inställning** och tryck på **OK**.
- 5 Tryck på navigeringsknapparna, bläddra till **Avaktiverar DivX** och tryck på **OK**.
- 6 Bekräfta genom att välja **Ja**.

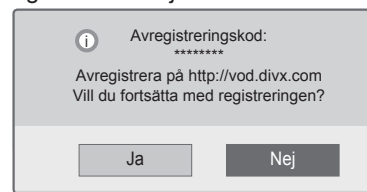

- 7 När du är klar trycker du på **EXIT (Avsluta)**.

### ! OBS!

- När avregistreringen är genomförd måste du registrera enheten igen om du vill kunna se DivX® VOD-material.

## Visa foton

Du kan visa bilder som sparats i en USB-lagringsenhet. Alternativet på skärmen varierar beroende på modellen.

- 1 Tryck på **Home (Hem)** för att öppna hemmenyn.
- 2 Tryck på navigeringsknapparna för att bläddra fram till **Smart Share** och tryck på **OK**.
- 3 Bläddra till önskad enhet med navigeringsknapparna och tryck på **OK**.
- 4 Tryck på navigeringsknapparna om du vill bläddra till **Fotolista** och tryck på **OK**.
- 5 Tryck på navigeringsknapparna, bläddra till önskad mapp/fil och välj **OK**.
- 6 Visa foton med följande menyer/knappar.



Knapp	Beskrivning
Navigeringsknapp	Bläddrar i filen.
<b>OK</b>	Visar den markerade filen.
<b>P</b> ^ v	Går till föregående eller nästa sida.
Röd knapp	Byt enhet: Ändras till en annan ingång.
Grön knapp	Går till grundmapp.
Gul knapp	Går till övre mapp.

7 Följande alternativ är tillgängliga när du visar foton.

- Illustrationen kan se annorlunda ut än den gör på TV:n.



Alternativ	Beskrivning
<b>Bildspel</b>	Startar eller stoppar ett bildspel. Alla foton som sparats i den aktuella mappen visas i bildspelet. För att ställa in en bildspelshastighet väljer du Alternativ.
<b>BGM (Bakgrundsmusik)</b>	Stänger av eller slår på bakgrundsmusiken. För att ställa in musikmappen för bakgrundsmusiken väljer du Alternativ.
<b>(Färgfilter)</b> (endast plasma-TV)	Visar det aktuella foto i läget Original, Enfärgat, Sepia, Oljemålning och Vinjettering.
<b>(Rotera)</b>	Roterar foton medurs (90°, 180°, 270°, 360°). <b>! OBS!</b> • Den stödda fotostorleken är begränsad. Du kan inte rotera ett foto om upplösningen hos den roterade bredden är större än den stödda upplösningstorleken.
<b>u</b>	Visar foton i helskärmsläge eller i ursprungligt läge.
<b>e2 (ENERGY SAVING [Energisparläge])</b>	Ökar eller minskar skärmens ljusstyrka.
<b>3D (Endast 3D-modeller)</b>	Visar 3D-bilderna.
<b>Alternativ</b>	Visar alternativmenyn (Se sid.73).
<b>Dölj</b>	Döljer alternativfönstret. Om du vill visa alternativet trycker du på <b>OK</b> .
<b>Avsluta</b>	Går till föregående menybild.



**Q.MENU-alternativ för fotolista**

- 1 Tryck på **Q. MENU (Snabbmeny)**.  
Ett popup-fönster öppnas.
- 2 Tryck på navigeringsknapparna, bläddra till alternativet och tryck på **OK**.
- 3 Tryck på navigeringsknapparna, bläddra till något av följande alternativ och tryck på **OK**.

**Ställ in fotovisning.**

Alternativ	Beskrivning
<b>Bildhastig.</b>	Väljer en hastighet för bildspelet (Snabb, Mellan, Långsam).
<b>BGM</b>	Väljer en musikmapp för bakgrundsmusiken. Välj Upprepa eller Slumpmässig.  <div style="border: 1px solid black; padding: 5px;"> <p><b>! OBS!</b></p> <ul style="list-style-type: none"> <li>• Du kan inte byta musikmapp medan bakgrundsmusiken spelar.</li> </ul> </div>

**! OBS!**

- Alternativvärden som ändras i Fotolista påverkar inte Filmlista eller Musiklista.
- Alternativvärden som ändras i Fotolista och Musiklista ändras på samma sätt i Fotolista och Musiklista men inte i Filmlista.

**Ställ in video.**

Ändra videoinställningarna. (Se avsnittet "Inställningar för BILD")

**Ställ in ljud.**

Ändra ljudinställningarna. (Se "Inställningar för LJUD")

## Lyssna på musik

- 1 Tryck på **Home (Hem)** för att öppna hemmenyn.
- 2 Tryck på navigeringsknapparna för att bläddra fram till **Smart Share** och tryck på **OK**.
- 3 Bläddra till önskad enhet med navigeringsknapparna och tryck på **OK**.
- 4 Tryck på navigeringsknapparna för att bläddra fram till **Musiklista** och tryck på **OK**.
- 5 Tryck på navigeringsknapparna för att välja önskad mapp eller fil och tryck på **OK**.
- 6 Spela musik med följande menyer/knappar.



Knapp	Beskrivning
Navigeringsknapp	Bläddrar i filerna.
<b>OK</b>	Spelar den valda filen.
<b>P ^ v</b>	Går till föregående eller nästa sida.
Röd knapp	Byt enhet: Ändras till en annan ingång.
Grön knapp	Går till grundmapp.
Gul knapp	Går till övre mapp.
Blå knapp	Öppnar musikspelaren. Aktiveras när du spelar musik.

- 7 Hantera uppspelningen med följande knappar.



Knapp	Beskrivning
■	Stoppar uppspelningen.
▶	Spelar en musikfil.
	Pausar eller återupptar uppspelningen.
◀	Hoppar till föregående fil.
▶	Hoppar till nästa fil.
< >	Indikerar en markör.
(ENERGY SAVING (Energisparläge))	Ökar eller minskar skärmens ljusstyrka.
<b>Q.MENU (Snabbmeny)</b>	Visar meny Alternativ (Se sid.75).
<b>BACK (Bakåt)</b>	Döljer alternativfönstret. Om du vill visa alternativen trycker du på <b>OK</b> .
<b>EXIT (Avsluta)</b>	Går till föregående menybild.

### Tips för musikuppspelning

- Det går inte att spela upp MP3-filer med inbäddade ID3-taggar i den här enheten.

**Q.MENU-alternativ för musiklistan**

- 1 Tryck på **Q. MENU (Snabbmeny)**.  
Ett popup-fönster öppnas.
- 2 Tryck på navigeringsknapparna, bläddra till alternativet och tryck på **OK**.
- 3 Bläddra till något av följande alternativ med navigeringsknapparna och tryck på **OK**.

**! OBS!**

- Alternativvärden som ändras i Filmlista påverkar inte Fotolista eller Musiklista.
- Alternativvärden som ändras i Fotolista och Musiklista ändras på samma sätt i Fotolista och Musiklista.

**Ställ in ljudspelning.**

Välj Upprepa eller Slumpmässig.

**Ställ in ljud.**

Ändra ljudinställningarna. (Se "Inställningar för LJUD")

**! OBS!**

- Det går inte att spela upp kopieringsskyddade filer i TV:n.
- Om TV:n inte används på ett tag under uppspelning visas informationsrutan som skärmläckare för att förhindra inbränning. Tryck på **OK** om du vill återgå till skärmen med musiklistan.

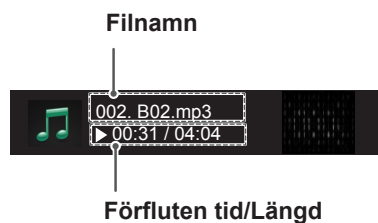

## Funktionen Media Link

Med hjälp av funktionen Media Link kan du ansluta till en Plex Media Server-server. Du kan hämta Plex Media Server-servern utan kostnad från [www.plexapp.com](http://www.plexapp.com). Du kan använda den till att spela upp mediefiler och till att hämta Plex-program. Plex-programmen hämtas till datorn och kräver inget lagringsutrymme på TV:n.



### OBS!

- Du bör installera version 0.9.1.14 eller senare av Plex Media Server på datorn (Mac OS X eller Windows). (Om du vill hämta installationsfilen går du till <http://www.plexapp.com/medialink>.)
- Användargränssnittet visas på engelska och de data som överförs visas inte om du använder något av följande språk: arabiska, hebreiska, kurdiska, persiska, thailändska.
- När du använder videoinsticksprogrammet kan den ursprungliga buffringen ta ett tag om TV:n inte stöder den fil du vill spela upp och konverteringen måste utföras på dator. Konverteringsprestanda beror på datorns prestanda och nätverkshastigheten.
- När du spelar upp filer du har lagrat på datorn (filmer, TV-program, musik m.m.) är de format som stöds desamma som för DLNA-funktionen. Funktionen för att gå till innehåll stöds inte när du spelar upp musik. (Samma som för DLNA.)
- Det kan uppstå problem när du spelar upp HD-filmer via ett trådlöst nätverk på grund av nätverkshastigheten.
- När du använder en router kan det inträffa att datorn eventuellt inte upptäcks på grund av routerinställningarna. (När du till exempel använder funktionen för flervägsdirigering som finns i vissa routrar går det inte upptäcka via ett trådlöst nätverk på TV:n.)
- Vissa insticksprogram kommer eventuellt inte att fungera, beroende på medieformatet.
- Insticksprogrammen kan komma att ändras och kan även sluta fungera utan föregående meddelande, beroende på leverantören.

## Anslutning för Media Link

- 1 Du måste ansluta TV:n till ditt hemnätverk, antingen till ett kabelanslutet eller trådlöst nätverk. (Se sid.46 till 52.)
- 2 Om du vill hämta PLEX går du till <http://www.plexapp.com/medialink>.
  - Om du vill ha mer information om hur du installerar det går du till webbplatsen enligt ovan.
- 3 När du kör PLEX för första gången får du stegvis hjälp i guiden med att konfigurera programmet.
  - Om du vill ha mer information om hur du använder guiden går du till webbplatsen enligt ovan.

## Använda Media Link

- 1 Tryck på **Home** för att öppna hemmenyn.
- 2 Bläddra till alternativet **Media Link** med hjälp av navigeringsknapparna och tryck sedan på **OK**.
- 3 Media Link-avsnitten för den anslutna datorn visas. Om du vill visa de delade medierna i en kategori väljer du en ikon..



Alternativ	Beskrivning
1	Det här är en lista med kategorier som du anger på den anslutna datorn.
2	Det här är en lista med insticksprogram för onlineinnehåll.
3	Ändra avsnittssortering. - Efter servernamn: Sortera listan efter servernamn. - Efter objektnamn: Sortera listan efter objektnamn.
4	Välj en annan enhet.
5	Med hjälp av PLEX Online kan du installera, ta bort och uppdatera program på datorn.
6	Går till föregående sida.
7	Avsluta Media Link.

## Titta på filmer

Media Link hämtar information om delade filmer enligt nedan.

- 1 Tryck på **Home** för att öppna hemmenyn.
- 2 Bläddra till alternativet **Media Link** med hjälp av navigeringsknapparna och tryck sedan på **OK**.
- 3 Bläddra till filmen med hjälp av navigeringsknapparna och tryck sedan på **OK**.

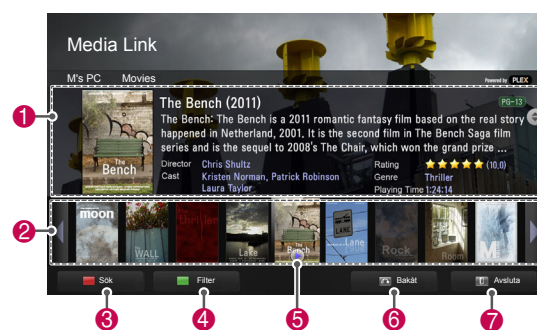

Alternativ	Beskrivning
1	Visa information om den valda filmen.
2	Visa bilder som har fångats från filmfilen.
3	Sök efter filmer i avsnittet.
4	Visa listan enligt det valda filtret.
5	Spela upp filmen i helskärmsläge. Om du redan har börjat titta på filmen kan du fortsätta från den senaste scenen.
6	Går till föregående sida.
7	Avsluta Media Link.

## Använda avsnittet Musik

Du kan visa information för de musikfiler du har angett för avsnittet Musik och lyssna på dem.

- 1 Tryck på **Home** för att öppna hemmenyn.
- 2 Bläddra till alternativet **Media Link** med hjälp av navigeringsknapparna och tryck sedan på **OK**.
- 3 Bläddra till avsnittet Musik med hjälp av navigeringsknapparna och tryck sedan på **OK**.



Alternativ	Beskrivning
1	Sortera musikfilerna i det valda avsnittet efter artist > album > låtnamn.
2	Välj en mapp eller en låt.
3	Visa artist, album och information för den valda musiken.
4	Sök efter musikfiler i avsnittet..
5	Visa listan enligt det valda filtret.
6	Går till föregående sida.
7	Avsluta Media Link..

## Använda avsnittet för TV-program

Du kan visa information för de program du har angett för avsnittet TV Show (TV-program) och titta på dem.

- 1 Tryck på **Home** för att öppna hemmenyn.
- 2 Bläddra till alternativet **Media Link** med hjälp av navigeringsknapparna och tryck sedan på **OK**.
- 3 Bläddra till avsnittet TV Show (TV-program) med hjälp av navigeringsknapparna och tryck sedan på **OK**.

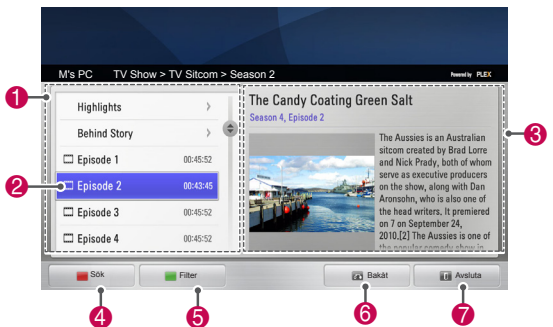

Alternativ	Beskrivning
1	Sortera TV-programfilerna i det valda avsnittet efter programnamn > säsong > episod.
2	Välj en mapp eller ett program.
3	Visa information om det valda programmet.
4	Sök efter TV-program i avsnittet.
5	Visa listan enligt det valda filtret.
6	Går till föregående sida.
7	Avsluta Media Link.

## Installera insticksprogram

Du kan installera insticksprogram för Media Link så att du kan ta del av medieinnehåll på webben.

- 1 Tryck på **Home** för att öppna hemmenyn.
- 2 Bläddra till alternativet **Media Link** med hjälp av navigeringsknapparna och tryck sedan på **OK**.
- 3 Välj PLEX Online genom att trycka på den gula knappen.

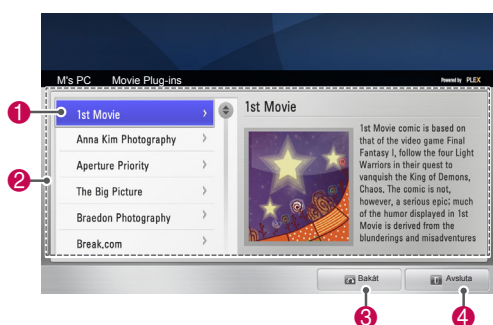

Alternativ	Beskrivning
1	Om du vill visa information om ett insticksprogram i den högra rutan flyttar du markören till insticksprogrammet. Installerade insticksprogram: Du kan köra, uppdatera, installera om och ta bort installerade insticksprogram. Insticksprogram som inte är installerade: Du kan installera insticksprogram som inte är installerade. När du har installerat ett insticksprogram kan du köra det genom att välja Video, Music eller Picture Plug-in (Video-, Musik- eller Bild-insticksprogram) på huvudskärmen för Media Link.
2	En lista med insticksprogram som är tillgängliga att installera.
3	Går till föregående sida.
4	Avsluta Media Link.

## DVR-funktion

(Den här funktionen är tillgänglig för vissa modeller i vissa länder. För modeller med DVR-funktioner finns knappen **REC** på fjärrkontrollen.)

### Att tänka på när du använder en USB-enhet



#### OBS!

- Enbart USB-enhet känns igen.
- Om en USB-enhet ansluts via en USB-hubb accepteras inte enheten.
- En USB-lagringsenhet som använder ett program för automatisk identifiering kan kanske inte identifieras.
- Det går inte att använda en USB-enhet med en egen drivrutin.
- Upp till fyra minneskort kan identifieras samtidigt, om du väljer att använda flera partitioner eller en kortläsare.
- Identifieringshastigheten för en USB-lagringsenhet är olika från enhet till enhet.
- Stäng inte av TV-apparaten eller koppla från USB-enheten när den anslutna USB-lagringsenheten används. När en sådan enhet plötsligt avbryts eller tas ur kan de lagrade filerna och enheten skadas.
- Anslut USB-lagringsenheten till en extern strömkälla. Går inte detta accepteras enheten inte.
- Anslut en USB-lagringsenhet med nätkabel som medföljer från USB-tillverkaren. Om annan nätkabel används än den som medföljer från tillverkaren eller en för lång kabel, accepteras enheten inte.
- Vissa USB-lagringsenheter kan inte användas eller så fungerar de dåligt.
- TV:n visar upp till 128 tecken av ett filnamn.
- Säkerhetskopiera viktiga filer eftersom data på en USB-enhet kan skadas. Tillverkaren äger inget ansvar för skada på data eftersom datahantering är användarens ansvar.
- Rekommenderad kapacitet är 40 GB eller mer, och 1 TB eller mindre för en USB-hårddisk.
- Alla enheter som har högre kapacitet än den rekommenderade kommer att fungera sämre.
- Det är inte säkert att filmuppspelning fungerar via en USB-anslutning som inte har funktion för hög hastighet.

- USB-enheter lägre än USB 2.0 kan också användas. Det är dock inte säkert att de fungerar som de ska i filmlistan.
- Bevara stabiliteten hos en extern hårddisk genom att tillämpa testverktyget för hårddiskar och därmed säkra jämn hårddiskdrift.
- Testverktyget för hårddiskar kontrollerar hårddiskens prestanda; läs-/skrivhastighet, åtkomsttid och stabilitet. Enheten kan söka igenom webbplatsen och hämta det lättanvända testverktyget.
- Endast DVR USB-hårddiskar av typen SSD eller HDD (skivminne) kan användas. (USB-minne kan inte användas.)
- En SSD-hårddisk (Solid State Drive) har ett begränsat antal skriv-/borttagningscykler. En HDD-hårddisk (skivminne) rekommenderas för den här produkten.



## Timeshift (pausa och återuppspela live-TV)

Den här funktionen innebär att enheten kan spela in ett TV-program automatiskt samtidigt som det kan spelas upp när som helst.

Med timeshift-funktionen kan du pausa och gå bakåt i den normala TV-visningen när som helst utan att gå miste om något i livesändningen. Det kan hända att timeshift- och inspelningsfunktionen inte fungerar om signalstyrkan är svag. Den här funktionen kan endast användas när en USB-enhet har anslutits.

### Ansluta USB-lagringsenheter

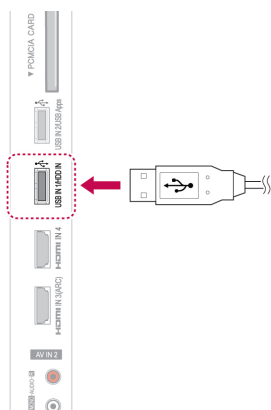

- 1 Anslut USB-enheten till **USB IN 1/HDD IN**-portarna på sidan av TV:n.
- 2 Använd USB-enheten (över 40 GB) för DVR genom att initiera USB-enheten.

#### ! OBS!

- Hårddisken som är ansluten till USB-porten som hårddisk för DVR initieras.
- Aktiveras endast när USB-hårddisken som är tillgänglig för DVR är ansluten.
- När USB-enheten initieras tas alla data som lagrats i USB-enheten bort.
- Ta inte bort USB-enheten medan den initieras. Det kan orsaka fel på TV:n och lagringsenheten.

### Initiera USB-enheten

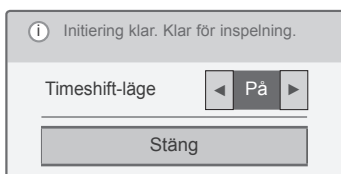
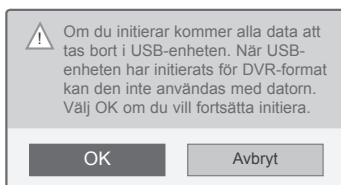
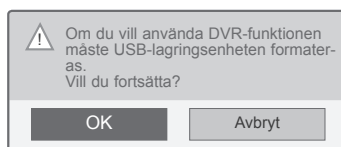

- 1 Anslut en ej formaterad USB-enhet för DVR och tryck på **REC (Spela in)** så initieras USB-enheten.
- 2 Tryck på navigeringsknapparna, bläddra till **OK** och tryck på **OK**.
- 3 Tryck på navigeringsknapparna för att bläddra till **På** eller **Av** och tryck på **OK**.

#### ! OBS!

- När initieringen är klar öppnas ett popup-fönster som visar information om att det har slutförts och att den anslutna USB-hårddisken är klar för DVR.
- Hur lång tid initieringen tar beror på USB-enhetens kapacitet.
- Den initierade USB-enheten kan inte identifieras i datorn.
- Om du ansluter en USB-enhet med mindre kapacitet än 40 GB initieras inte USB-enheten.
- Maximal storlek för en hårddisk för säkerhetskopiering är 1 TB.

### Ändra timeshift-läget vid DVR-användning

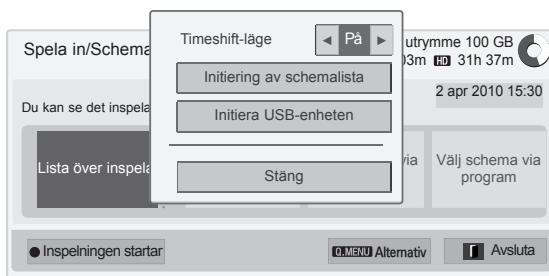

- 1 När USB-enheten har anslutits trycker du på **OK**.
- 2 Tryck på den gula knappen för att visa DVR-alternativmenyn och tryck på **Q.MENU**.
- 3 Tryck på navigeringsknapparna för att bläddra till **timeshift-läget** och välj **OK**.
- 4 Tryck på navigeringsknapparna för att bläddra till **På** eller **Av** och välj **OK**.
- 5 När du är klar trycker du på **EXIT (Avsluta)**. Tryck på **BACK (Bakåt)** om du vill återgå till föregående meny.

### Initiera om USB-enhet vid DVR-användning

- 1 När USB-enheten har anslutits trycker du på **OK**.
- 2 Tryck på den gula knappen för att visa DVR-alternativmenyn och tryck på **Q.MENU**.
- 3 Tryck på navigeringsknapparna, bläddra till **Initierar USB-enhet** och välj **OK**.
- 4 När du är klar trycker du på **EXIT (Avsluta)**. Tryck på **BACK (Bakåt)** om du vill återgå till föregående meny.

Meny	Beskrivning
<b>Lista över inspelat</b>	Flyttar till <b>Lista över inspelat</b> .
<b>Schemalista</b>	Flyttar till <b>Schemalista</b> .
<b>Välj schema via datum</b>	Flyttar till <b>Schema</b> .
<b>Välj schema via program</b>	Ställ in timerinspelning genom att gå till programguiden.

## Timeshift-funktionens förlopp



- 1 När USB-enheten har anslutits trycker du på **OK**.
- När Timeshift startar visas ett statusfält med information om inspelningens status längst ned på skärmen.
- Du kan trycka på knappen **BAKÅT** om du vill dölja förlopps-fältet eller välja **OK** för att visa det.
- Den här funktionen bevaras även vid ändring av program och inspelningen med Timeshift fortsätter.

### Fältet för pausfunktionen

Den här funktionen visar hur mycket av det inspelade programmet som kan visas för tillfället med en uppdaterad indikering av livesändningens förlopp.

- 1 Förhandsgranska
- 2 Uppdaterad placering och förlopp för uppspelningen
- 3 Total förfluten tid med timeshift-funktionen

- ▶ Uppspelning
- ▶▶ Snabb uppspelning
- ◀◀ Gå bakåt
- ⏸ Pausa
- ↻ Direktvisning +
- ↻ Direktvisning –
- 📺 En skärm
- ▶ Långsam uppspelning

## ! OBS!

- Inget lagras om det inte finns någon signal. På så sätt sparas hårddiskutrymme.
- Timeshift kan användas i upp till 2 timmar.
- Det går inte att ändra program eller ingångskälla medan inspelning pågår.
- När du slår på strömmen tar det upp till 3 minuter för hårddisken att starta.
- Det kan hända att inspelning eller uppspelning av ett inspelat program inte startas om det är kopieringsskyddat.
- Omedelbar inspelningstid är inställd på 3 timmar och maximal tid är 5 timmar.
- En miniatyrbild skapas var 3:e minut för inspelningar som är längre än 18 minuter, och mellan varje minut till var 3:e minut för inspelningar som är kortare än 18 minuter.
- Det skapas upp till 6 miniatyrbilder på en skärm.
- DVR är tillgänglig för DTV-kanal.
- Det går inte att spela in radio- eller satellit-program samt vissa program med förvrängd signal.
- Du kan spela in och njuta av DTV-program i 3D.

## Uppspelning med timeshift

När du använder timeshift är följande alternativ tillgängliga.

### Använda fjärrkontrollen

Du kan spela upp den tillfälligt sparade delen på olika sätt när du använder timeshift.

Knapp	Beskrivning
◀▶	Under uppspelning trycker du upprepade gånger på <b>REW</b> (◀) (Gå bakåt) eller <b>FF</b> (▶) (Gå framåt) för att öka hastigheten. - Varje gång du trycker på knappen ökar hastigheten ett steg (upp till 4 steg).
⏸▶	Under uppspelningen trycker du på knappen Paus (⏸). - Pauskärmen visas. - Varje gång du trycker på knappen (⏸) (Paus) på pausskärmen flyttas den skärm för skärm (⏸▶). - Tryck på knappen Pause (⏸) (Paus) och använd sedan knappen FF (▶) (Gå framåt) för uppspelning i slow motion (▶).
<>, OK	När du flyttar markören med navigeringsknappen (<>) vid uppspelning och sedan trycker på <b>OK</b> spelas den skärm upp där markören har placerats. (↻, ↻)
LIVE-TV	Om du vill titta på den aktuella live-sändningen trycker du på knappen för <b>Live-TV</b> under uppspelningen.

## INSPELNING

Använd den här funktionen när du inte är hemma och kan titta på ett program du gärna vill se.

### Starta/Stoppa inspelning

Spela in programmet som du tittar på.

#### Starta inspelningen

- 1 Tryck på **REC** (Spela in) så startas inspelningen.

#### Stoppa inspelningen

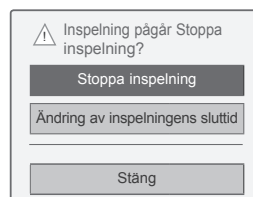

- 1 Tryck på **REC** (Spela in) när du vill stoppa inspelningen.
- 2 Tryck på navigeringsknapparna, bläddra till **Stoppa inspelning** och välj **OK**.

### ! OBS!

- Du kan även stoppa inspelningen genom att trycka på knappen **STOP** (■).

## Ändra inspelnings sluttid

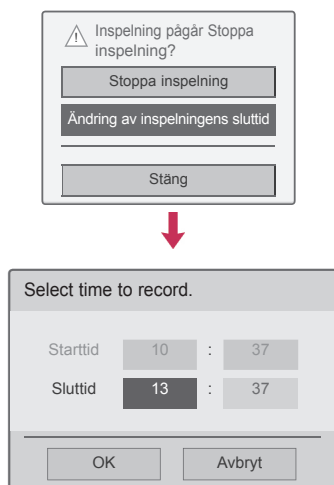

- 1 Tryck på **REC (Spela in)** i inspelningen.
- 2 Tryck på navigeringsknapparna för att bläddra till **Ändring av inspelnings sluttid** och tryck på **OK**.
- 3 Tryck på navigeringsknapparna för att bläddra till och ställa in inspelningsens sluttid. Tryck sedan på **OK**.

### ! OBS!

- Om det inte finns tillräckligt med lagringsutrymme stoppas inspelningen automatiskt.
- Inspelningar som är kortare än 10 sekunder sparas inte.
- Maximal inspelningstid är 5 timmar.
- För att spara diskutrymme när sändningar spelas in, sparas inga data om signalen uteblir.
- Inspelningsfunktionen initieras inte om programmet är kopieringsskyddat.
- Den visade tiden kan avvika lite från den verkliga tiden.
- När det inte finns någon signal eller en filmkälla visas kan den visade tiden avvika lite från den verkliga tiden.

### ! VARNING

- Sändningsmaterial skyddas av upphovsrätt, och inspelning och uppspelning av vissa material är endast tillåtet med godkännande från copyrightinnehavaren.
- Ljud- och videoinspelningar som görs med enheten är endast för privat bruk. Det är inte tillåtet att sälja, låna ut eller hyra ut dem till någon annan.

## SCHEMA

### Schema

Den här funktionen är enkel att registrera för reserverad inspelning. Timern för inspelning är inställd.

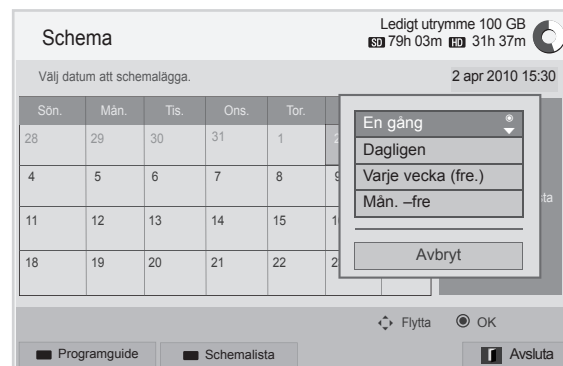
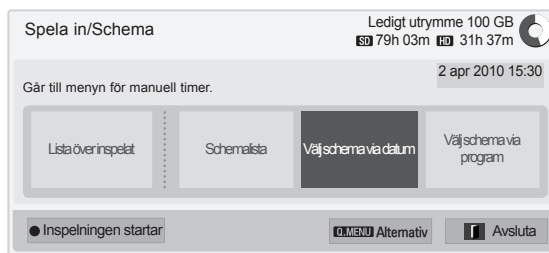

- 1 När USB-enheten har anslutits trycker du på **OK**.
- 2 Tryck på den gula knappen.
- 3 Tryck på navigeringsknapparna för att bläddra till **Välj schema via datum** och tryck på **OK**.
- 4 Tryck på navigeringsknapparna, bläddra till Välj ett datum och tryck på **OK**.
- 5 Tryck på navigeringsknapparna, bläddra fram och välj Upprepa alternativ och tryck på **OK**.
- 6 Tryck på navigeringsknapparna för att bläddra fram och ställ in schematyp, tid och program. Tryck sedan på **OK**.
- 7 När du är klar trycker du på **EXIT (Avsluta)**. Tryck på **BACK (Bakåt)** om du vill återgå till föregående meny.

## Schemalista

Den här funktionen används för att visa schemalagda program. Du kan lagra upp till 30 program.

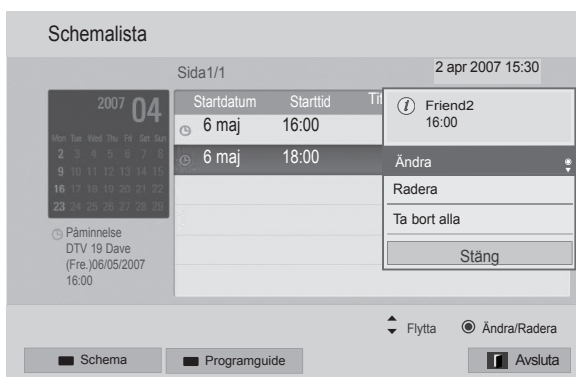
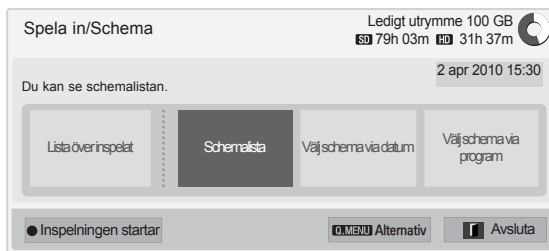

- 1 När USB-enheten har anslutits trycker du på **OK**.
- 2 Tryck på den gula knappen.
- 3 Tryck på navigeringsknapparna, bläddra till **Schemalista** och välj **OK**.
- 4 Tryck på navigeringsknapparna, välj önskat program och tryck på **OK**.
- 5 När du är klar trycker du på **EXIT (Avsluta)**. Tryck på **BACK (Bakåt)** om du vill återgå till föregående meny.

Meny	Beskrivning
<b>Ändra</b>	Redigera innehållet för <b>startdatum/starttid/sluttid/titel/upprepa</b> . Spara det ändrade innehållet genom att trycka på knappen <b>BAKÅT</b> . Den här funktionen avaktiveras vid reserverade påminnelser.
<b>Radera</b>	Ta bort valt föremål i listan.
<b>Ta bort alla</b>	Alla föremål i listan tas bort.
<b>Stäng</b>	Pop-up menyn stängs.

## Initiering av schemalista

Den här funktionen återställer schemalistan.

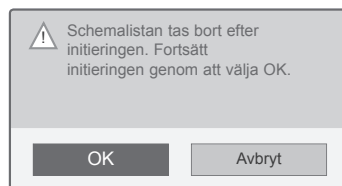
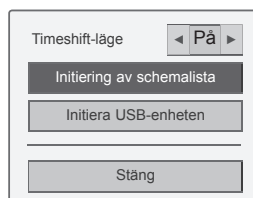

- 1 När USB-enheten har anslutits trycker du på **OK**.
- 2 Tryck på den gula knappen för att visa DVR-alternativmenyn och tryck på **Q.MENU**.
- 3 Tryck på navigeringsknapparna för att bläddra till **Initiering av schemalista** och tryck på **OK**.
- 4 Tryck på navigeringsknapparna, bläddra till **OK** och tryck på **OK**. Starta initiering av schemalista.
- 5 När du är klar trycker du på **EXIT (Avsluta)**. Tryck på **BACK (Bakåt)** om du vill återgå till föregående meny.

## Programguide

Den här funktionen är enkel att registrera för reserverad inspelning. (Se "EPG, elektronisk programguide").

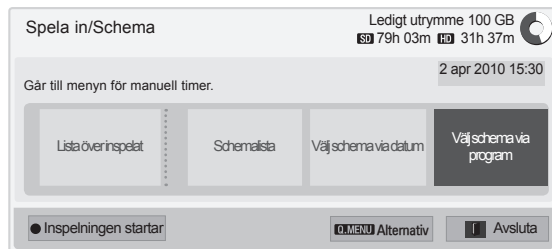

- 1 När USB-enheten har anslutits trycker du på **OK**.
- 2 Tryck på den gula knappen.
- 3 Tryck på navigeringsknapparna, bläddra till Välj schema via program och tryck på **OK**.
- 4 Tryck på navigeringsknapparna, bläddra och välj ett program och tryck på **OK**.
- 5 När du är klar trycker du på **EXIT (Avsluta)**.

Tryck på **BACK (Bakåt)** för att återgå till föregående meny.

## ! OBS!

- Det går inte att spela in kopieringsskyddade program.

! Program med kopieringsskydd: det gick inte att spela in.

- När du spelar in något från en dålig extern källa kommer även inspelningen att bli undermålig.
- Med manuell inspelning kan du spela in upp till 5 timmar och minimum 2 minuter.
- Om kanalen sänder felaktig tidsinformation kan det hända att en reserverad inspelning inte spelas in.
- Om olika program är inställda på samma tid genom angiven tidpunkt respektive reserverad inspelningstid, startas TV:n vid den reserverade programinspelningstiden.
- Om du stänger av strömmen under inspelningen kan det hända att programmet som spelas in inte lagras. Det är därför en god idé att trycka på **STOP (■)** (Stopp) och kontrollera listan för reserverat/inspelat material innan du stänger av strömmen.
- Det går inte att reservera inspelningar som är kortare än 10 sekunder.
- Eftersom titeln på och tiden för programmet för Inspelning/Påminnelse är baserat på den information som sänds från kanalen, kan det hända att de skiljer sig från den verkliga titeln/tiden beroende på kanalens status.
- Inspelningstiden kan variera beroende på upplösningen för ingångssignalen eller USB-hårdskens kapacitet.
- Om strömmen är avstängd när det är dags för den reserverade inspelningen att starta, slår TV:n på strömmen för den del som krävs för inspelningen och fortsätter till det reserverade programmet.
- Om direktinspelning pågår när det är dags för den reserverade inspelningen att starta, kommer det program som spelas in direkt att stoppas och sparas, och TV:n påbörjar den reserverade inspelningen.
- Reserverade inspelningar avbryts om TV:n kopplas från eller stängs av.

## INSPELAT FRÅN TV

Du kan snabbt visa listan över inspelade program. Inspelade program som lagrats i USB-enheten kan spelas upp.

### Lista över inspelade TV-program

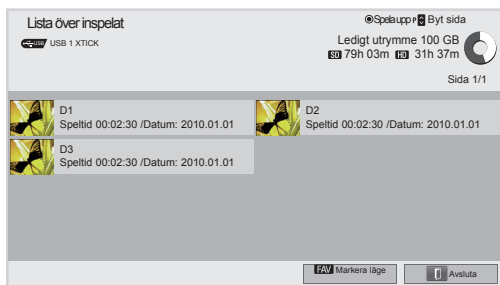

- 1 När USB-enheten har anslutits trycker du på **OK**.
- 2 Tryck på den gröna knappen för att välja **Lista över inspelat**.
- 3 Tryck på navigeringsknapparna, gå till det inspelade programmet och välj **OK**.
- 4 När du är klar trycker du på **EXIT (Avsluta)**.

Tryck på **BACK (Bakåt)** om du vill återgå till föregående meny.

### ! OBS!

- Om det finns en dålig del på hårddisken kan det hända att delar av eller alla objekt tas bort från listan över inspelat material.
- Maximalt antal inspelade objekt i listan är 200. När du spelat in 200 objekt går det inte att spela in fler.
- När en hel inspelning spelas upp visar skärmen det stoppade läget i 10 sekunder och avslutar sedan uppspelningen automatiskt.
- Inspelningen kan även spelas upp medan inspelning/reservation pågår.
- När ett inspelat program spelas upp kan hårddisken låta lite.
- Det här ljudet har inget med hårddiskens prestanda eller pålitlighet att göra och det är normalt att hårddisken alstrar ljud.
- Program som spelas in på andra TV-apparater kan inte spelas upp i enlighet med polycyn om upphovsrätt. Om du försöker spela upp program som har spelats in på en annan TV kommer en svart skärm att visas.



## Markera läge

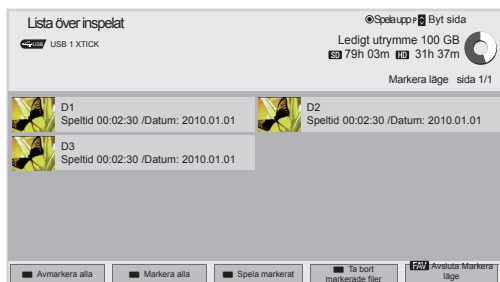

- 1 När USB-enheten har anslutits trycker du på **OK**.
- 2 Tryck på den gröna knappen för att välja **Lista över inspelat**.
- 3 Tryck på **FAV (Favorit)** för att markera önskat inspelat program.
- 4 Tryck på navigeringsknapparna och välj önskat inspelat program.
- 5 Tryck på den gula knappen för att spela upp det valda inspelade programmet.

Knapp	Beskrivning
Röd knapp	<b>Avmarkera alla:</b> Ändra markerade inspelade program till ej markerade inspelade program.
Grön knapp	<b>Markera alla:</b> Markera alla inspelade program i listan.
Gul knapp	<b>Spela markerat:</b> Spela upp den första markerade filen. När ett inspelat program har spelats upp spelas nästa valda fil upp automatiskt.
Blå knapp	<b>Ta bort markerade filer:</b> Ta bort de markerade inspelade programmen.
<b>FAV (Favorit)</b>	Avsluta Markera läge.

## Spela upp inspelade program

Du kan spela upp önskat program från listan över inspelade program.















- 1 När USB-enheten har anslutits trycker du på **OK**.
- 2 Tryck på den gröna knappen för att välja **Lista över inspelat**.
- 3 Tryck på navigeringsknapparna för inspelade program och tryck på **OK**.
- 4 Tryck på den gröna knappen för att välja **Alt**. och tryck på **OK**.
- 5 När du är klar trycker du på **EXIT (Avsluta)**. Tryck på **BACK (Bakåt)** om du vill återgå till föregående meny.

Meny	Beskrivning
<b>Spela upp på föregående speltid</b>	Återupptar uppspelning från den plats där den stoppades.
<b>Spela upp från start</b>	Uppspelning av valda inspelade program.
<b>Byt namn</b>	Ändra programmets namn.
<b>Radera</b>	Ta bort programmet.



## Fältet för pausfunktionen

Den här funktionen visar hur mycket av det inspelade programmet som går att visas med en uppdaterad indikering av livesändningens förlopp på skärmen.

- 1 Förhandsgranska
  - 2 Uppdaterad placering och förlopp för uppspelningen
  - 3 Total förfluten tid av det inspelade programmet
-  Uppspelning
  -  Snabb uppspelning
  -  Gå bakåt
  -  Pausa
  -  Direktvisning +
  -  Direktvisning -
  -  En skärm
  -  Långsam uppspelning
  -  (Blå) Starta upprepningsintervall
  -  (Gul) Starta klippredigeringsintervall
  -  (Blå) Avsluta upprepningsintervall
  -  (Gul) Avsluta klippredigeringsintervall
  -  Upprepningsintervall

## Använda fjärrkontrollen

Du kan justera olika metoder under uppspelning av ett inspelat program.

Knapp	Beskrivning
	Under uppspelning trycker du upprepade gånger på knappen REW (◀) (Gå bakåt) eller FF (▶) (Gå framåt) för att öka hastigheten. - Varje gång du trycker på knappen ökar hastigheten ett steg (upp till 4 steg).
Grön knapp	<b>Alternativ:</b> Tryck på den gröna knappen för att ange video- och ljudinställningar för inspelade filer.
Gul knapp	<b>Klippredigering:</b> Tryck på den gula knappen vid startpunkten där du vill ställa in intervallklippredigering och tryck på den igen vid önskad slutpunkt. Välj Ja för att spara. - Startpunkten för intervallklippredigeringen markeras med <b>A</b> och slutpunkten visas som <b>B</b> i förloppsfältet för inspelning längst ner på skärmen. Start- och slutpunkt för intervallklippredigering kan ställas in både i framåt eller bakåt riktning. - Intervall som är kortare än 10 sekunder sparas inte.
Blå knapp	<b>Upprepa:</b> Tryck på den blå knappen vid startpunkten där du vill ställa in intervallupprepningen och tryck på den igen vid slutpunkten. Avbryt uppspelningen för intervallupprepning genom att trycka på den blå knappen igen. - Startpunkten för intervallupprepningen markeras med <b>A</b> och slutpunkten visas som <b>B</b> i inspelningens förloppsfält längst ner på skärmen. Start- och slutpunkt för intervallklippredigering kan ställas in både i framåt och bakåt riktning. - Det går inte att ställa in intervall som är kortare än 10 sekunder. - När intervallupprepningen avbryts återgår den till normal uppspelning från intervalllets slutpunkt.
	Under uppspelningen trycker du på knappen Paus (  ). - Paus-skärmen visas. - Varje gång du trycker på knappen Paus (  ) på pausskärmen flyttas uppspelningen skärm för skärm (  ▶). - Tryck på knappen (  ) (Paus) och använd sedan knappen FF (▶) om du vill spela upp i slow motion (  ▶). - TV:n återgår till normal uppspelning om du inte trycker på någon knapp inom 10 minuter efter pausknappen.
< >, OK	När du flyttar markören med navigeringsknappen (< >) under uppspelning och sedan trycker på OK, startar uppspelningen av det som markören pekar på på skärmen. (◀▶)
3D (Endast 3D-modeller)	Används för att titta på 3D-video.

## EPG-funktion (elektronisk programguide) (i digitalt läge)

Detta system har en elektronisk programguide (EPG) som hjälper dig att navigera genom alla möjliga visningsalternativ. EPG tillhandahåller information som till exempel programlistor, starttid och sluttid för alla tillgängliga tjänster. Dessutom finns ofta detaljerad information om programmen i EPG (tillgängligheten och utförligheten för denna programinformation varierar beroende på leverantören).

Den här funktionen kan endast användas när EPG-information sänds ut av utsändningsföretagen.

Du måste ställa klockan på menyn **Tid** innan du kan använda funktionen EPG.

I EPG:n visas programdetaljer för 8 dagar.

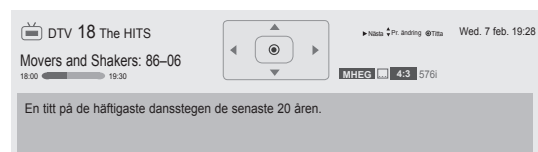

- Tryck på **INFO (Information)** så visas aktuell programinformation.

	Visar TV eller DTV program.
	Visas när programmet är Radio.
	Visas när programmet är MHEG.
	Visas för HE-AAC-program.
	Sändningarnas bildformat.
	Sändningarnas bildformat.
	Visas när programmet är Text-TV.
	Visas när programmet använder Subtitle (Undertextning).
	Visas när programmet använder Scramble (Förvrängd signal).
	Visas med ett Dolby Dolby Program.
	Visas i samband med Dolby Digital PLUS-program.
576i/p, 720p, 1080i/p	Upplösning för sändningarna
	Utsända program med ikon kanske inte visas i monitorutgången beroende på programinformationen.
	Visas för MHP-program.
>	Visar kommande programinformation.
^ v	Visar övrig programinformation.

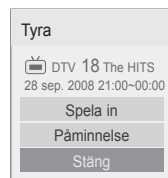

OK	<b>Spela in:</b> Det öppnas ett popup-fönster för inspelningsinställningar. <b>Påminnelse:</b> Reserverad.
^ v	Välj läget Timerinspelning/påminnelse.

## Aktivera eller avaktivera EPG.

- Tryck på **GUIDE (Programguide)** för att slå på och av EPG.

## Välja ett program

- Tryck på navigeringsknapparna eller **P** ^ v och välj önskat program.

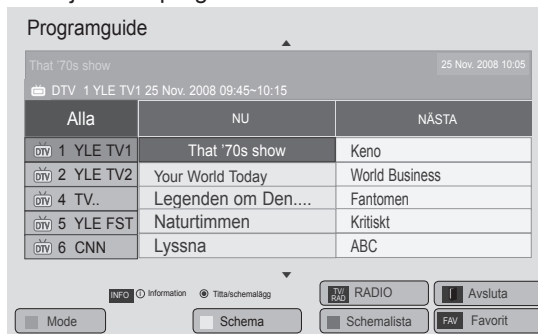

## Läget NU/NÄSTA

Du kan visa ett program som sänds och ett schemalagt som följer.

Knapp	Beskrivning
Röd knapp	Ändra EPG-läge.
Gul knapp	Ställ in Manual Timer inställning. (Se sid.85)
Blå knapp	Ställ in Schedule List inställning. (Se sid.86)
OK	När "NU" väljs flyttas det till valt program och EPG försvinner. om du väljer NÄSTA visas ett reservationsfönster.
< >	Välj NU eller NÄSTA program.
^ v	Välj programmet som ska sändas.
P ^ v	Sida upp/ned.
GUIDE (Programguide)	Avaktivera EPG.
BACK (Bakåt)	
EXIT (Avsluta)	
TV/RAD (TV/Radio)	Välj ett DTV- eller radioprogram.
INFO (Information)	Aktivera eller avaktivera den detaljerade informationen.
FAV (Favorit)	Ändra favoritläge.

## Datumändringsläge

Knapp	Beskrivning
Grön knapp	Stäng av datuminställningsläge.
v	
BACK (Bakåt)	Ändra till valt datum.
OK	
< >	Välj ett datum.
GUIDE (Programguide)	Avaktivera EPG.
EXIT (Avsluta)	

## Läget 8 dagars guide

Knapp	Beskrivning
Röd knapp	Ändra EPG-läge.
Grön knapp	Ange datuminställningsläge.
Gul knapp	Ställ in Manual Timer inställning. (Se sid.85)
Blå knapp	Ställ in Schedule List inställning. (Se sid.86)
OK	Om du väljer "Program som sänds just nu" visas det valda programmet och EPG:n döljs. Om du väljer "Program som kommer att sändas" visas ett reservationsfönster.
< >	Välja kanal.
^ v	Välj programmet som ska sändas.
P ^ v	Sida upp/ned.
GUIDE (Programguide)	Avaktivera EPG.
BACK (Bakåt)	
EXIT (Avsluta)	
TV/RAD (TV/Radio)	Välj ett DTV- eller radioprogram.
INFO (Information)	Aktivera eller avaktivera den detaljerade informationen.
FAV (Favorit)	Ändra favoritläge.

## Ruta för ytterligare beskrivning

Knapp	Beskrivning
INFO (Information)	Aktivera eller avaktivera detaljerad information.
^ v	Text upp/ner.
< >	Välj läget Timerinspelning/påminnelse.
GUIDE (Programguide)	Avaktivera EPG.
EXIT (Avsluta)	

# 3D-VISNING

(Endast 3D-modeller)

## 3D-teknik

På den här TV:n kan du se bilden i 3D-format via 3D-sändningar eller när TV:n är ansluten till en kompatibel enhet som en Blu-ray-spelare med 3D-funktioner. Du behöver ett par 3D-glasögon för att kunna se bilderna i 3D-format.

### VARNING

- När du tittar på 3D-filmer bör avståndet till TV:n vara minst dubbla den diagonala storleken på den.
- När du ska titta på TV i 3D-format måste du ha på dig 3D-glasögonen. För bästa resultat ska du ha på dig 3D-glasögon från LG. 3D-effekten kanske inte visas på bästa sätt om du använder 3D-glasögon av ett annat märke. I användarhandboken till 3D-glasögonen står det mer om hur du använder dem.
- Du bör ta av dig 3D-glasögonen när du tittar på vanliga 2D-bilder. Om du tittar på 2D-bilder med 3D-glasögonen på kan bilderna upplevas som förvrängda.
- Om du tittar på 3D-bilder på för nära håll under lång tid kan det vara skadligt för ögonen.
- Om du under lång tid har på dig 3D-glasögonen och tittar på TV eller spelar TV-spel som innehåller 3D-bilder kan du känna dig trött, få huvudvärk eller blir trött i ögonen. Om du har huvudvärk eller känner dig trött bör du sluta titta på TV och ta en paus.
- Om du är gravid, äldre, har hjärtproblem eller ofta känner dig trött ska du avstå från att titta på 3D-TV.
- Vissa 3D-bilder kan få dig att ducka undan eller hoppa till när du tittar på dem. Därför rekommenderar vi att du inte tittar på 3D-TV i närheten av ömtåliga objekt eller nära objekt som lätt kan vältras.
- Det är inte lämpligt att barn under fem år tittar på 3D-TV. Det kan påverka synutvecklingen.

- Varning för anfall orsakade av ljuskänslighet: Vissa personer kan drabbas av epileptiska anfall om de utsätts för vissa utlösande faktorer, som blinkande ljus eller bilder som kan förekomma på TV eller i TV-spel. Om du eller någon i din familj har eller har haft epilepsi eller anfall bör du kontakta läkare innan du tittar på 3D-bilder.

Vissa symtom kan uppstå även om det inte finns någon tidigare sjukdomshistorik. Om du upplever något av följande symtom ska du genast sluta titta på 3D och kontakta en läkare: yrsel, omtöckning, instabil syn eller förändrad syn, ögon- eller ansiktsproblem som ryckningar i ögon eller muskler, omedvetna handlingar, kramper, medvetandeförlust, förvirring, förlust av orienteringsförmågan eller illamående. Eftersom barn och tonåringar kan vara känsligare för effekterna som finns i 3D-TV är det föräldrarnas ansvar att ha uppsikt över den här typen av symptom hos sina barn.

- Risken för slaganfall orsakade av ljuskänslighet kan minskas genom följande åtgärder:
  - » Ta ofta pauser när du tittar på 3D-TV.
  - » Personer med synfel ska även bära vanliga glasögon eller kontaktlinser när de tittar på TV.
  - » När du tittar på TV ska du inte sitta för nära, och blicken ska vara i samma nivå som 3D-skärmen.
  - » Titta inte på 3D när du är trött eller sjuk, och undvik att titta på 3D under lång tid.
  - » Ha bara på dig 3D-glasögonen när du ska titta på 3D på en 3D-TV.
  - » Vissa personer kan uppleva lätt förvirring efter att de tittat på 3D-TV. Därför ska du ta en paus när du har tittat klart på 3D-TV så att du hinner samla dig innan du reser dig.

**! OBS!**

(Endast 32/42/47/55LW47\*\*, 47LK95\*\*)

- När du tittar på digital-tv i 3D-läget kan signalerna från monitorutgången inte gå via SCART-kabeln.
- Om du ställer in 3D-läget till På medan en schemalagd inspelning görs via digital-tv kan signalerna från monitorutgången inte gå via SCART-kabeln, vilket gör att inspelningen inte kan genomföras.
- Om sändningsstandarden för 3D-tv ändras i framtiden och inte fungerar med den här tv:n kan du komma att behöva en separat enhet, som en digitalbox.

**! OBS!**

(Endast 50/60PZ57\*\*, 50/60PZ75\*\*, 50/60PZ95\*\*)

- När du har slagit på TV:n kan det dröja några sekunder innan den har kalibrerats.
- Om det är något hinder i vägen mellan TV:n och 3D-glasögonen kanske inte 3D-effekten visas på bästa sätt.
- Placera TV:n så långt som möjligt från annan elektronisk utrustning och radiofrekvensutrustning.
- När du tittar på digital-tv i 3D-läget kan signalerna från monitorutgången inte gå via SCART-kabeln.
- Om du ställer in 3D-läget till På medan en schemalagd inspelning görs via digital-tv kan signalerna från monitorutgången inte gå via SCART-kabeln, vilket gör att inspelningen inte kan genomföras.
- 3D-effekten kan även försvinna om du ligger ned och tittar på TV:n.
- Om du tittar bort från TV:n och sedan tillbaka igen kan det ta en stund innan du ser 3D-effekten igen.
- TV:n kan eventuellt blinka om du tittar på en 3D-bild under lysrörsbelysning. I så fall bör du släcka eller dimma belysningen.
- Om sändningsstandarden för 3D-tv ändras i framtiden och inte fungerar med den här tv:n kan du komma att behöva en separat enhet, som en digitalbox.

**Att tänka på för 3D-glasögon****! VARNING!**

- Använd inte 3D-glasögon istället för vanliga glasögon, solglasögon eller skyddsglasögon.
- Förvara inte 3D-glasögonen på varma eller kalla platser.
- Tappa inga föremål på 3D-glasögonen. Undvik att tappa eller böja glasögonen.
- Använd alltid en mjuk trasa när du rengör 3D-glasögonen eftersom glaset lätt kan bli repiga. Skaka bort eventuellt damm från trasan innan du använder den eftersom glasögonen lätt repas.
- Det kan uppstå ett kommunikationsfel om glasögonen är i närheten av elektroniska enheter som drivs på samma bandbredd (2,4 GHz), t.ex. en mikrovågsugn eller trådlös LAN-produkt.

**Visningsintervall för 3D-visning**





(Endast 50/60PZ57\*\*, 50/60PZ75\*\*, 50/60PZ95\*\*)

TV:ns storlek, visningsvinkel och andra omständigheter kan ändra det optimala visningsavståndet och -vinkeln.

Visningsavstånd	Maximalt visningsavstånd
2–7 m	10 m

## Visa 3D-bilder

- 1 Spela upp videon som spelats in i 3D.
- 2 Tryck på **3D** för att titta på 3D-bilder.
- 3 Använd 3D-glasögonen.
- 4 Tryck på navigeringsknapparna, bläddra till **OK** och tryck på **OK**.
- 5 Tryck på navigeringsknapparna för att välja visningsläge och tryck på **OK**. (Se "3D-stött läge")

Mode	Beskrivning
<b>2D » 3D</b>	Ändrat från 2D- till 3D-bildvisning. Videor som konverterats från 2D till 3D kan upplevas som mindre realistiska än original-3D-videor. 
<b>Sida vid sida</b>	
<b>Överst och nederst</b>	
<b>Schackrutor</b>	
<b>Bild i sekvens</b>	

- 6 Tryck på **3D**-knappen till **2D av** eller **3D av**.

Alternativ	Beskrivning
<b>3D -&gt; 2D</b>	Visar bilder i 2D utan 3D-effekter.
<b>3D av</b>	Visar bilder i originalformat.
<b>2D -&gt; 3D</b>	Visar bilder i 3D.
<b>Avbryt</b>	Stäng popup-fönstret.

## Ställa in 3D-visning

- 1 Tryck på **3D-VAL** under 3D-visning. Ett popup-fönster öppnas.
- 2 Tryck på navigeringsknapparna för att bläddra till något av följande alternativ och tryck på **OK**.



### 3D-inställning

Alternativ (Beroende på modell)	Beskrivning
<b>3D bildstorlek</b>	Tar bort de yttre kanterna på bilden och sträcker ut den så att den passar helskärmen i 3D-läge.
<b>3D Depth</b>	Justerar den stereoskopiska effekten i 3D-bilder som konverterats från 2D-bilder.
<b>3D-vinkel</b>	Flyttar 3D-bilden framåt och bakåt för justering av 3D-visningsläget.
<b>3D bildbalans</b>	Justerar skillnaden i färg och ljusstyrka mellan höger och vänster sida av bilden i 3D-läge.
<b>3D bildkorrigering</b>	Välj <b>Vänster/Höger</b> eller <b>Höger/Vänster</b> . Välj 3D-videoskärmen med bäst bild.
<b>3D-optimering</b>	Optimerar 3D-bilden för bättre visningsförhållande.

#### Ställ in video.

Ändra videoinställningarna. (Se avsnittet "Inställningar för BILD")

#### Ställ in ljud.

Ändra ljudinställningarna. (Se "Inställningar för LJUD")

**VARNING!**

- Det kan hända att vissa menyer inte är tillgängliga när du tittar på 3D.
- 3D-visningen avaktiveras automatiskt när du växlar mellan DTV-kanaler eller ingångskälla.
- Bilden kan bli otydlig om du visar 2D-bilder i 3D-läget.
- 3D-effekten kan ses när 3D-läget väljs för 3D-insignalen till TV:n.
- För \*mpo-filer (3D-kamerafilmer) aktiveras 3D-läget automatiskt.

**OBS!**

(Endast 32/42/47/55LW47\*\*, 47LK95\*\*)

- När du väljer 3D-läge slås "Strömindikator" av automatiskt.
- Du kan bara välja mellan "Av eller Film" med knappen **AV MODE** på fjärrkontrollen.
- Energisparläget avaktiveras vid 3D-uppspelning.
- Det går inte att komma åt hemmenyn när du spelar upp 3D-filer.

**OBS!**

(Endast 50/60PZ57\*\*, 50/60PZ75\*\*, 50/60PZ95\*\*)









- Det går inte att komma åt hemmenyn när du spelar upp 3D-filer.



# ANPASSA TV-INSTÄLLNINGAR

## Menyn INSTÄLLNINGAR

- 1 Tryck på **Home** (Hem) för att öppna hemmenyn.
- 2 Tryck på navigeringsknapparna, välj menyn **INSTÄLLNINGAR** och tryck på **OK**.
- 3 Bläddra till någon av följande menyer med hjälp av navigeringsknapparna och tryck på **OK**.
- 4 Tryck på navigeringsknapparna och bläddra till önskad inställning eller alternativ. Tryck sedan på **OK**.
- 5 När du är klar trycker du på **EXIT (Avsluta)**.

Meny		Beskrivning
	INSTÄLLNINGAR	Ställer in och redigerar program.
	BILD	Justerar bildens storlek, kvalitet och effekt.
	LJUD	Justerar ljudets kvalitet, effekt och volym.
	TID	Ställer in tid, datum eller timerfunktionen.
	LÄS	Läser eller låser upp kanaler och program.
	ALTERNATIV	Anpassar de allmänna inställningarna.
	NÄTVERK	Ställer in nätverksinställningarna.
	SUPPORT	Kontrollerar kunduppgifterna.

## Anpassa inställningar

### Allmänna inställningar

- 1 Tryck på **Home (Hem)** för att öppna hemmenyn.
- 2 Tryck på navigeringsknapparna, bläddra fram till **INSTÄLLNINGAR** och tryck på **OK**.
- 3 Tryck på navigeringsknapparna, bläddra fram till **INSTÄLLNING**

och tryck på **OK**.

- 4 Tryck på navigeringsknapparna och bläddra fram till den inställning eller det alternativ du vill ha. Tryck sedan på **OK**.
  - Tryck på **BACK (Bakåt)** för att gå tillbaka till föregående nivå.
- 5 När du är klar trycker du på **EXIT (Avsluta)**.

Tillgängliga programinställningar beskrivs nedan:



Inställning	Beskrivning
<b>Autoinställning</b>	Justerar och lagrar alla tillgängliga program via antenn-, kabel- eller satellit-ingångar. (Se sid.32)
<b>Manuell inställning</b>	Justerar och lagrar manuellt de program du väljer. (Se sid.37)
<b>Programredigering</b>	Redigerar program. (Se sid.40)
<b>Antennförstärkare</b>	Ställer in optimerad känslighet enligt signalmottagningen. (Se sid.41)
<b>CI-information</b>	Med denna funktion kan du se vissa kanaler med krypterad signal (betal-TV). (Se sid.41)
<b>Inställning av Kabel-DTV</b> (Endast i lägena Kabel, Kabel & satellit [endast satellit-modeller])	Ställer in olika alternativ för visning av kabel-DTV. (Se sid.35)
<b>Ställa in satellit-DTV</b> (Endast i lägena Satellit, Antenn & satellit, Kabel & satellit – endast satellit-modeller)	Ställer in olika alternativ för visning av satellit-DTV. (Se sid.35)
<b>Uppdat. Tivu-programlista</b> (Endast i lägena Satellit, Antenn & satellit, Kabel & satellit – endast satellit-modeller, endast Italien)	Uppdaterar information i programlistan enligt respektive lands sändningsförhållanden och satellit. (Se sid.36)

## Inställningar för BILD

- 1 Tryck på **Home (Hem)** för att öppna hemmenyn.
- 2 Tryck på navigeringsknapparna för att bläddra till **INSTÄLLNINGAR** och tryck **OK**.
- 3 Tryck på navigeringsknapparna för att bläddra till **BILD** och tryck på **OK**.
- 4 Bläddra fram till den inställning eller det alternativ du vill ha med navigeringsknapparna och tryck på **OK**.  
- Tryck på **BACK (Bakåt)** för att gå tillbaka till föregående nivå.
- 5 När du är klar trycker du på **EXIT (Avsluta)**.



Tillgängliga bildinställningar beskrivs nedan.

Inställning	Beskrivning												
<b>Förhållande</b>	Ändrar bildstorleken så att bilder visas i optimal storlek. (Se sid.42)												
<b>Ställ in 3D-video</b> (Endast 3D-modeller)	Ställer in alternativet för 3D-visning. (Se sid.93)												
<b>Bildguiden</b>	Justerar bildkvaliteten och kalibrerar skärmen. De anpassade alternativen kommer att sparas som <b>Expert1</b> i <b>Bildläget</b> . <b>! OBS!</b> <ul style="list-style-type: none"> <li>• Om du använder <b>Bildguiden</b> kommer Energisparfunktionen att stängas av automatiskt.</li> <li>• För att återställa ändringar som gjorts med <b>Bildguiden</b> kan du använda <b>Bildåterställning</b> när <b>Bildläget</b> är inställt på <b>Expert1</b>.</li> <li>• Med RGB-PC/HDMI-PC/DVI-PC-inställning kan inte ändrade värden för <b>Färg</b>, <b>Färgton</b> eller <b>H/V Skärpa</b> tillämpas.</li> </ul>												
<b>Energispar</b>	Minskar energikonsumtionen genom att justera ljusstyrkan på skärmen. <b>! OBS!</b> <ul style="list-style-type: none"> <li>• När du justerar energisparläget i MHEG/MHP-läget tillämpas inställningen för energisparläget när MHEG/MHP avslutats.</li> <li>• Du minskar strömförbrukningen om du väljer Video av medan du lyssnar på en radiokanal.</li> <li>• Bakgrundsbelysning fungerar inte när du väljer <b>Auto</b> eller <b>Maximalt</b> som <b>inställning</b>. (Endast LED-LCD-TV/LCD-TV)</li> </ul> <table border="1"> <thead> <tr> <th colspan="2">Alternativ</th> </tr> </thead> <tbody> <tr> <td><b>Auto</b> (Endast LED-LCD-TV/LCD-TV)</td> <td>Bakgrundsbelysningen justeras automatiskt i enlighet med omgivningarna när du väljer <b>Auto</b> med hjälp av funktionen <b>Intelligent sensor</b>.</td> </tr> <tr> <td><b>Intelligent sensor</b> (endast plasma-TV)</td> <td>Den lämpligaste bilden justeras automatiskt i enlighet med omgivningarna.</td> </tr> <tr> <td><b>Av</b></td> <td>Välj detta om den här funktionen inte behövs.</td> </tr> <tr> <td><b>Minimalt/Mellan/Maximalt</b></td> <td>Väljer ljusstyrkan.</td> </tr> <tr> <td><b>Bildskärm av</b></td> <td>Skärmen stängs av på 3 sekunder. Skärmen startas igen när du trycker på valfri knapp på fjärrkontrollen.</td> </tr> </tbody> </table>	Alternativ		<b>Auto</b> (Endast LED-LCD-TV/LCD-TV)	Bakgrundsbelysningen justeras automatiskt i enlighet med omgivningarna när du väljer <b>Auto</b> med hjälp av funktionen <b>Intelligent sensor</b> .	<b>Intelligent sensor</b> (endast plasma-TV)	Den lämpligaste bilden justeras automatiskt i enlighet med omgivningarna.	<b>Av</b>	Välj detta om den här funktionen inte behövs.	<b>Minimalt/Mellan/Maximalt</b>	Väljer ljusstyrkan.	<b>Bildskärm av</b>	Skärmen stängs av på 3 sekunder. Skärmen startas igen när du trycker på valfri knapp på fjärrkontrollen.
Alternativ													
<b>Auto</b> (Endast LED-LCD-TV/LCD-TV)	Bakgrundsbelysningen justeras automatiskt i enlighet med omgivningarna när du väljer <b>Auto</b> med hjälp av funktionen <b>Intelligent sensor</b> .												
<b>Intelligent sensor</b> (endast plasma-TV)	Den lämpligaste bilden justeras automatiskt i enlighet med omgivningarna.												
<b>Av</b>	Välj detta om den här funktionen inte behövs.												
<b>Minimalt/Mellan/Maximalt</b>	Väljer ljusstyrkan.												
<b>Bildskärm av</b>	Skärmen stängs av på 3 sekunder. Skärmen startas igen när du trycker på valfri knapp på fjärrkontrollen.												

Inställning	Beskrivning
<b>Bildläge</b>	<p>Väljer en av de förinställda bilderna eller anpassar alternativ i varje läge för att uppnå optimal skärmvisning. Du kan också anpassa avancerade alternativ för varje läge. De tillgängliga förinställda bildlägena skiljer sig åt beroende på TV-modell.</p> <div style="border: 1px solid black; padding: 5px;"> <p><b>! OBS!</b></p> <ul style="list-style-type: none"> <li>• Om du väljer <b>Intelligent Sensor</b> ändras energisparfunktionen automatiskt till läget <b>Auto</b>. (Endast LED-LCD-TV/LCD-TV)</li> <li>• Om du väljer <b>Film</b>, <b>THX</b> eller <b>THX Bright Room</b> går förhållandefunktionen automatiskt till <b>Hel bild</b>.</li> </ul> </div>
	<b>Läge</b> (beroende på modell)
<b>Intelligent sensor</b>	Ställer in TV:n för automatisk justering av bildinställningar, som kontrast, ljusstyrka, skärpa eller färgton, i enlighet med omgivningarna.
<b>Livfull</b>	Justerar videobilden för detaljhandelsmiljö genom att förbättra kontrasten, ljusstyrkan, färgen och skärpan.
<b>Standard</b>	Justerar bilden för normal miljö.
	Maximerar minskningen av strömförbrukning för bilder utan att bildkvaliteten försämras.
<b>Film</b>	Optimerar videobilden så att du kan njuta av filmer med riktig biokänsla.
<b>THX Cinema, THX Bright Room</b>	<p>Skapar biokänsla när du tittar på film hemma. Du som användare uppnår bästa möjliga skärmkvalitet utan att behöva göra olika inställningar.</p> <ul style="list-style-type: none"> <li>- <b>THX Cinema</b> ger optimal skärmkvalitet när det är mörkt i rummet.</li> <li>- <b>THX Bright Room</b> ger optimal skärmkvalitet när det är ljus i rummet.</li> </ul> <div style="border: 1px solid black; padding: 5px;"> <p><b>! OBS!</b></p> <ul style="list-style-type: none"> <li>• THX: THX (Thomlinson Holman's Experiment) är en certifierad ljud- och bildstandard som skapats av George Lucas och Thomlinson. Med THX-certifierad visning garanteras en skärmkvalitet som överstiger visningsstandardspecifikationen både för maskinvara och programvara.</li> </ul> </div>
<b>Sport</b>	Optimerar videobilden för snabba och dynamiska rörelser genom att förstärka primära färger, som vitt, gräsgrönt eller himmelsblått.
<b>Spel</b>	Optimerar videobilden för en snabb skärm för datorer och spel.
<b>Foto</b>	Optimerar stillbilden så den visas som en fotofil i HDMI- och USB-läget. » t.ex.) när du ansluter en extern enhet som en DSLR-kamera.
<b>Expert</b>	<p>Justerar de detaljerade videobildsinställningarna för videoexperter och vanliga tittare.</p> <div style="border: 1px solid black; padding: 5px;"> <p><b>! OBS!</b></p> <ul style="list-style-type: none"> <li>• ISFccc (ISFccc: Imaging Science Foundation Certified Calibration Control): Den här TV:n har de detaljerade kalibreringsfunktioner som krävs för professionell certifiering av Imaging Science Foundation. Detta innebär att lägena för "dag" och "natt" är tillgängliga så att du som användare får uppleva det allra bästa din HDTV från LG har att erbjuda. Sofistikerade och detaljerade kalibreringar kan göras i ISFccc-läget. Det krävs dock en behörig tekniker för de här detaljerade kalibreringarna. Kontakta din återförsäljare och fråga efter en ISF-behörig tekniker.</li> </ul> </div>

Inställning	Beskrivning												
<b>TruMotion</b> (Beroende på modell)	<p>Avancerad videoteknik som ger klarare jämnare bilder, även under snabba actionscener, vilket skapar en mer stabil och klarare bildstruktur.            TruMotion fungerar med alla ingångar förutom PC-läge.</p> <div style="border: 1px solid black; padding: 5px; margin-top: 10px;"> <p> <b>OBS!</b></p> <ul style="list-style-type: none"> <li>Om du aktiverar "TruMotion" kan brus framträda på skärmen. Om det händer ändrar du "TruMotion" till "Av".</li> <li>Om du väljer "Bildläge-Spel" bör du ställa "TruMotion" på "Av".</li> </ul> </div> <p><b>Mode</b></p> <table border="1" style="width: 100%; border-collapse: collapse;"> <tr> <td style="width: 20%;">Hög</td> <td>Ger ännu jämnare rörelser i bilden.</td> </tr> <tr> <td>Låg</td> <td>Ger jämn rörelse i bilden. Använd den här inställningen som standard.</td> </tr> <tr> <td>Av</td> <td>Stäng av funktionen TruMotion.</td> </tr> <tr> <td>Användare</td> <td>De-Judder: Justerar brus på skärmen. De-Blur: Justerar efterbilden på skärmen.</td> </tr> </table>	Hög	Ger ännu jämnare rörelser i bilden.	Låg	Ger jämn rörelse i bilden. Använd den här inställningen som standard.	Av	Stäng av funktionen TruMotion.	Användare	De-Judder: Justerar brus på skärmen. De-Blur: Justerar efterbilden på skärmen.				
Hög	Ger ännu jämnare rörelser i bilden.												
Låg	Ger jämn rörelse i bilden. Använd den här inställningen som standard.												
Av	Stäng av funktionen TruMotion.												
Användare	De-Judder: Justerar brus på skärmen. De-Blur: Justerar efterbilden på skärmen.												
<b>Skärm</b>	<p>Anpassar alternativ för PC-visning.</p> <p><b>Alternativ</b></p> <table border="1" style="width: 100%; border-collapse: collapse;"> <tr> <td style="width: 20%;">Lösning</td> <td>Väljer en lämplig upplösning för PC-användning.</td> </tr> <tr> <td>Auto. Konfig.</td> <td>Ställer in TV:n så att den automatiskt ger det optimala alternativet för TV-displayen.</td> </tr> <tr> <td>Position</td> <td>Lokaliserar var bilden finns.</td> </tr> <tr> <td>Storlek</td> <td>Justerar bildstorleken.</td> </tr> <tr> <td>Fas</td> <td>Eliminerar horisontella ränder.</td> </tr> <tr> <td>Återställ</td> <td>Återställer alternativen till standardinställning.</td> </tr> </table>	Lösning	Väljer en lämplig upplösning för PC-användning.	Auto. Konfig.	Ställer in TV:n så att den automatiskt ger det optimala alternativet för TV-displayen.	Position	Lokaliserar var bilden finns.	Storlek	Justerar bildstorleken.	Fas	Eliminerar horisontella ränder.	Återställ	Återställer alternativen till standardinställning.
Lösning	Väljer en lämplig upplösning för PC-användning.												
Auto. Konfig.	Ställer in TV:n så att den automatiskt ger det optimala alternativet för TV-displayen.												
Position	Lokaliserar var bilden finns.												
Storlek	Justerar bildstorleken.												
Fas	Eliminerar horisontella ränder.												
Återställ	Återställer alternativen till standardinställning.												
<b>Lokal LED-nedtoning</b> (Beroende på modell)	<p>Efter att videoinsignalen har analyserats i områden på skärmen justeras bakgrundsbelysningen så att kontrastförhållandet förbättras.</p> <p><b>Mode</b></p> <table border="1" style="width: 100%; border-collapse: collapse;"> <tr> <td style="width: 20%;">Av</td> <td>Stäng av lokal LED-nedtoning.</td> </tr> <tr> <td>Låg</td> <td>Mjuk lokal nedtoning gör bilden ljusare och svartnivåerna mörkare.</td> </tr> <tr> <td>Mellan</td> <td>Mörkare svartnivåer med kraftig lokal nedtoning.</td> </tr> <tr> <td>Hög</td> <td>Med kraftig lokal nedtoning rensas bilden och svartnivåerna görs mörkare.</td> </tr> </table>	Av	Stäng av lokal LED-nedtoning.	Låg	Mjuk lokal nedtoning gör bilden ljusare och svartnivåerna mörkare.	Mellan	Mörkare svartnivåer med kraftig lokal nedtoning.	Hög	Med kraftig lokal nedtoning rensas bilden och svartnivåerna görs mörkare.				
Av	Stäng av lokal LED-nedtoning.												
Låg	Mjuk lokal nedtoning gör bilden ljusare och svartnivåerna mörkare.												
Mellan	Mörkare svartnivåer med kraftig lokal nedtoning.												
Hög	Med kraftig lokal nedtoning rensas bilden och svartnivåerna görs mörkare.												

## Grundläggande bildalternativ

Inställning	Beskrivning
<b>Bakgrundsbel.</b> (Endast LED-LCD-TV/ LCD-TV)	Justerar skärmens ljusstyrka genom att kontrollera LCD-bakgrundsbelysningen. Om du minskar ljusstyrkan blir skärmen mörkare och energiförbrukningen minskas utan förlust av videosignalen.  <b>! OBS!</b> <ul style="list-style-type: none"> <li>Om du använder "Energispar – Av, Minimalt, Mellan", blir bakgrundsbelysningen <b>tillgänglig</b>.</li> </ul>
<b>Kontrast</b>	Ökar eller minskar videosignalens gradient. Du kan använda <b>Kontrast</b> när bildens ljusa del är mättad.
<b>Ljusstyrka</b>	Justera signalens basnivå för bilden.
<b>Skärpa</b>	Justerar skärpenivåerna i kanterna mellan ljusa och mörka områden i bilden. Ju lägre nivå, desto mjukare blir bilden.
<b>Färg</b>	Justerar färgintensiteten för alla färger.
<b>Färgton</b>	Justerar balansen mellan röda och gröna nivåer.
<b>Färgtemp.</b>	Ställ in på Varm för att förstärka varmare färger som t.ex. rött, eller ställ in på Kall för att förstärka svalare färger som t.ex. blått.
<b>Avancerad kontroll eller Expertkontroll</b>	Anpassar de avancerade alternativen
<b>Bildåterställning</b>	Återställer alternativen för alla lägen till fabriksinställningarna
<b>! OBS!</b> <ul style="list-style-type: none"> <li>Det går inte att använda den här funktionen i <b>Intelligent Sensor</b>, <b>APC</b>, <b>THX Cinema</b>, <b>THX Bright Room</b>.</li> <li>Det går inte att justera färg, skärpa och färgton i RGB-PC-/HDMI-PC-läge.</li> <li>I läget <b>Expert 1/2</b> kan du ange <b>Bakgrundsbelysning</b>, <b>Kontrast</b>, <b>Ljusstyrka</b>, <b>H Skärpa</b>, <b>V Skärpa</b>, <b>Färg</b> eller <b>Färgton</b>.</li> </ul>	

## Avancerade bildalternativ (Beroende på modell)

Inställning	Beskrivning
<b>Dynamisk kontrast</b>	Justera kontrasten så att den ligger i nivå med skärmens ljusstyrka. Bilden förbättras genom att göra ljusa partier ljusare och mörka partier mörkare.
<b>Dynamisk färg</b>	Justera bildens färger så att de blir livligare, rikare och klarare. Denna egenskap förstärker färgton, mättnad och ljusstyrka så att rött, blått och grönt och vitt blir mera livfulla.
<b>Clear White</b>	Gör det vita området på skärmen ljusare och mer vitt.
<b>Hudton</b>	Områden med hud på skärmen identifieras och justeras så att de får en naturligare hudton.
<b>Brusreducering</b>	Minskar bildbruset utan att kompromissa med videokvaliteten.
<b>Superupplösning</b>	Ger en kristallklar bild: detaljerna i områden som är suddiga eller oklara förbättras.
<b>MPEG brusreduktion</b>	Brus som orsakas av videokomprimering reduceras.
<b>Gamma</b>	Du kan justera ljusstyrkan i mörka partier och nivån på det mellangrå området av bilden. » Låg: Gör de mörka och mellangrå områdena ljusare. » Mellan: Visar bildens ursprungliga nivåer. » Hög: Gör de mörka och mellangrå nivåerna mörkare.
<b>Svartnivå</b>	Ställer in svartnivån på skärmen till rätt nivå. Den här funktionen är tillgänglig i följande lägen: TV (NTSC-M/J, PAL-M, PAL-N), AV (NTSC-M/J, PAL-M, PAL-N), HDMI eller Komponent. » <b>Auto</b> : Ställer in svartnivån för skärmen till Hög eller Låg automatiskt beroende på signalnivån. » <b>Låg</b> : Skärmens reflektion blir mörkare. » <b>Hög</b> : Skärmens reflektion blir ljusare.
<b>Betraktarvänlig</b>	Justerar skärmens ljusstyrka så att inte skärmen blir för ljus. Tonar ned extremt ljusa bilder. Den här funktionen aktiveras i "Bildläge – Standard, Spel".

Inställning	Beskrivning
<b>Biograf- eller Filmläge</b>	Gör att videoklipp som spelats in som film ser mer naturliga ut genom att eliminera effekten från skakningar. Du kan använda den här funktionen när du tittar på filmer där ursprunget är en biofilm. Den här funktionen fungerar även när TruMotion inaktiverats.
<b>Färgskala</b>	LED-LCD-TV/LCD-TV <b>Avancerad kontroll</b> » Maximerar användningen av färg så att färgkvaliteten höjs. » <b>Standard:</b> Visar standardfärger. » <b>Bred:</b> Ökar antalet färger som används. <b>Expertkontroll</b> Visar färgdomänen för signalen. » <b>Standard:</b> Visar standardfärger. » <b>Bred:</b> Ökar antalet färger som används. » <b>EBU:</b> I det här läget visas EBU-standardfärgområdet. » <b>SPMTE:</b> I det här läget visas SPMTE-standardfärgområdet. » <b>BT709:</b> I det här läget visas BT709-standardfärgområdet.
	Plasma-TV <b>Avancerad kontroll, Expertkontroll</b> » Maximerar användningen av färg så att färgkvaliteten höjs. » <b>Standard:</b> Visar standardfärger. » <b>Bred:</b> Ökar antalet färger som används. <b>Fotoläge</b> » <b>Bred:</b> Ökar antalet färger som används. » <b>sRGB:</b> I det här läget visas sRGB-standardfärgskala.
<b>Kantförbättring</b>	Visar klarare och utpräglade men ändå naturliga kanter i filmen. Den här funktionen fungerar bra på värden över 60 för skärpa.
<b>xvYCC</b>	Denna funktion finns inte på alla modeller. Den här funktionen återger rikare färger. Den här funktionen återger rika färger i lika hög grad som en konventionell videosignal. Den här funktionen finns tillgänglig i <b>"Bildläge – Film, Expert"</b> när <b>xvYCC</b> -signalen går via HDMI.
<b>Expertmönster</b>	Det här mönstret används för expertjusteringar. Den här funktionen är tillgänglig i <b>"Bildläge – Expert"</b> när du tittar på DTV.
<b>Färgfilter</b>	Den här funktionen filtrerar videos specifika färger. Du kan använda RGB-filtret för att ställa in färgmättnad och färgton på rätt sätt.
<b>Färgtemp.</b>	Justerar den övergripande skärmfärgen genom att ändra den vita baslinjen.  LED-LCD-TV/LCD-TV a. Metod: 2-punkts • Mönster: Inre, yttre • Röd/Grön/Blå Kontrast, Röd/Grön/Blå Ljusstyrka: Justeringsomfånget är -50 till +50. b. Metod: 10-punkts IRE • Mönster: Inre, yttre • IRE (Institute of Radio Engineers) är den enhet som används för visning av storleken hos en videosignal, och kan ställas till 10, 20, 30 eller 100. Du kan justera röd, grön och blå för varje inställning. • Ljusstyrka: Den här funktionen visar beräknat värde för ljusstyrka för 2,2 gamma. Du kan mata in valfritt värde för ljusstyrka vid 100 IRE, sedan visas ljusstyrkans mätvärde för 2.2 gamma vid vart 10:e steg från 10 IRE till 90 IRE. • Röd/Grön/Blå: Justeringsomfånget är -50 till +50. c. Aktivera för alla ingångar
	Plasma-TV a. Metod: 2-punkts • Mönster: Inre, yttre • Röd/Grön/Blå Kontrast, Röd/Grön/Blå Ljusstyrka: Justeringsomfånget är -50 till +50. b. Metod: 20-punkts IRE • Mönster: Inre, yttre • IRE (Institute of Radio Engineers) är den enhet som används för visning av storleken hos en videosignal, och kan ställas in på 5, 10, 15 till 100. Du kan justera rött, grönt och blått för varje inställning. • Röd/Grön/Blå: Justeringsomfånget är -50 till +50. c. Aktivera för alla ingångar
<b>Färghanteringssystem</b>	Liksom verktyget som experterna använder för att göra justeringar med hjälp av testmönstren påverkar inte heller det här andra färger men kan användas för att selektivt justera de sex färgområdena (Röd/Green/Blue/Cyan/Magenta/Yellow (Röd/grön/blå/cyan/magenta/gul)). Färgskillnader blir inte nödvändigtvis distinkta ens när du gör allmänna videojusteringar. Justerar Röd/Grön/Blå/Gul/Cyan/Magenta. » Röd/Grön/Blå/Gul/Cyan, Magenta-färg: Justeringsomfånget är -30 till +30. » Röd/Grön/Blå/Gul/Cyan, Magenta-färgton: Justeringsomfånget är -30 till +30. Den här funktionen är inte tillgänglig i lägena RGB-PC och HDMI-PC.

## Inställningar för LJUD

- 1 Tryck på **Home (Hem)** för att öppna hemmenyn.
- 2 Tryck på navigeringsknapparna för att bläddra till **INSTÄLLNINGAR** och tryck **OK**.
- 3 Bläddra fram till **LJUD** med navigeringsknapparna och tryck på **OK**.
- 4 Tryck på navigeringsknapparna för att bläddra till önskad inställning eller alternativ och tryck på **OK**.
  - Tryck på **BACK (Bakåt)** för att gå tillbaka till föregående nivå.
- 5 När du är klar trycker du på **EXIT (Avsluta)**.



Tillgängliga ljudinställningar beskrivs nedan.

Inställning	Beskrivning
<b>Automatisk volym</b>	Aktiverar funktionen Automatisk volym för att behålla en jämn volym även om du byter kanal. Volymnivån är kanske inte jämn på grund av olika signalförhållanden hos olika TV-stationer.
<b>Tydlig röst II</b>	Ställer in tydligheten hos mänskliga röster. Du kan justera tydlighetsnivån när du aktiverar den här funktionen.
<b>Balans</b>	Justerar balansen mellan den högra och den vänstra högtalaren utefter rummet.
<b>Ljudläge</b>	Välj det här alternativet för att välja ett av de förinställda ljudlägena eller anpassa alternativen för varje läge.
<b>Mode</b>	
Standard	Välj det här alternativet när du vill ha ljud av standardkvalitet.
Musik	Välj det här alternativet när du lyssnar på musik.
Film	Välj det här alternativet när du tittar på film.
Sport	Välj det här alternativet när du tittar på sportevenemang.
Spel	Välj det här alternativet när du spelar spel.
<p><b>! OBS!</b></p> <ul style="list-style-type: none"> <li>• Om ljudkvaliteten eller volymen inte är inställd på önskad nivå rekommenderar vi att du använder en separat hemmabioanläggning eller förstärkare för de olika användningsområdena.</li> <li>• Om du väljer "På" för <b>Tydlig röst II</b> kommer funktionen <b>Infinite Surround</b> inte att fungera.</li> </ul>	
<b>Alternativ</b>	
Infinite 3D Surround	En ljudbehandlingsteknik som är patenterad och ägs av LG och som ger upplevelsen av 5.1-surroundljud med bara två högtalare i fronten.
Diskant	Kontrollerar de höga ljuden i utgången. Om du ökar diskanten ökas utgången till ett högre frekvensområde.
Bas	Kontrollerar de mjukare ljuden i utgången. Om du ökar basen ökas utgången till ett lägre frekvensområde.
Ljudåterställning	Återställer ljudläget till standardinställningen.
<b>Sound Optimizer</b>	Optimerar ljudet i enlighet med miljön där TV:n är installerad.
<b>Alternativ</b>	
Normal	Normalt ljudläge.
Typ av väggfäste	Optimerat ljudläge för en väggmonterad TV.
Typ av stativ	Optimerat ljudläge för TV-apparater på stativ.



Inställning	Beskrivning										
<b>Digital ljudutgång</b>	<p>Med denna funktion kan du välja önskad digital utsignal för ljud. När Dolby Digital är tillgänglig kommer val av Auto i menyn Digital ljudutgång ställa in SPDIF-utgången (Sony Philips Digital InterFace) till Dolby Digital. Om Auto väljs på menyn Digital ljudutgång och Dolby Digital inte finns tillgängligt kommer SPDIF-utgången att bli PCM (Pulse-code modulation). Även om både Dolby Digital och Språk för ljud har ställts in för en kanal som sänder Dolby Digital-ljud kommer endast Dolby Digital att spelas.</p> <table border="1" data-bbox="275 397 1233 566"> <thead> <tr> <th data-bbox="275 397 563 428">Alternativ</th> <th data-bbox="563 397 858 428">Ljudutgång</th> <th data-bbox="858 397 1233 428">Digital ljudutgång</th> </tr> </thead> <tbody> <tr> <td data-bbox="275 428 563 527">Auto</td> <td data-bbox="563 428 858 527">MPEG Dolby Digital Dolby Digital Plus HE-AAC</td> <td data-bbox="858 428 1233 527">PCM Dolby Digital Dolby Digital Dolby Digital</td> </tr> <tr> <td data-bbox="275 527 563 566">PCM</td> <td data-bbox="563 527 858 566">Alla</td> <td data-bbox="858 527 1233 566">PCM</td> </tr> </tbody> </table>		Alternativ	Ljudutgång	Digital ljudutgång	Auto	MPEG Dolby Digital Dolby Digital Plus HE-AAC	PCM Dolby Digital Dolby Digital Dolby Digital	PCM	Alla	PCM
Alternativ	Ljudutgång	Digital ljudutgång									
Auto	MPEG Dolby Digital Dolby Digital Plus HE-AAC	PCM Dolby Digital Dolby Digital Dolby Digital									
PCM	Alla	PCM									
<b>TV-högtalare</b>	<p>Slår på TV:ns interna högtalare när du använder ett externt Hi-Fi-system. Du kan använda TV:ns högtalare som ljudutgångsenhet även om det inte finns någon videoutgång.</p> <div style="border: 1px solid black; padding: 10px;"> <p><b>! OBS!</b></p> <ul style="list-style-type: none"> <li>När <b>TV-högtalarna</b> är avstängda i Simplink-hemmabioläget, växlas ljudsignalen automatiskt till hemmabiohögtalarna, men när <b>TV-högtalarna</b> är påslagna går ljudet via <b>TV-högtalarna</b>.</li> <li>Vissa menyer i <b>LJUD</b> är avaktiverade när <b>TV-högtalarna</b> är <b>Av</b>.</li> </ul> </div>										
<b>ARC-läge (Audio Return Channel)</b>	<p>När du använder en extern ljudenhet med ARC-funktion (Audio Return Channel) kan du få SPDIF-ljud utan att det behövs någon extra optisk kabel. Allt som behövs är en HDMI-höghastighetskabel.</p> <div style="border: 1px solid black; padding: 10px;"> <p><b>! OBS!</b></p> <ul style="list-style-type: none"> <li>Det är inte alla HDMI-kablar som kan användas med det här läget. (En HDMI-höghastighetskabel rekommenderas.)</li> <li>ARC-läget fungerar endast på HDMI 1-ingången (endast LED-LCD-TV/LCD-TV) eller HDMI 3-ingången (endast plasma-TV) på TV:n.</li> <li>Aktiverar SIMPLINK för att tillämpa den här funktionen.</li> </ul> </div> <table border="1" data-bbox="275 1039 1233 1203"> <thead> <tr> <th colspan="2" data-bbox="275 1039 1233 1070">Alternativ</th> </tr> </thead> <tbody> <tr> <td data-bbox="275 1070 563 1136">På</td> <td data-bbox="563 1070 1233 1136">Om enheten med ARC-funktion är påslagen används enhetens högtalare automatiskt när SIMPLINK är aktiverad.</td> </tr> <tr> <td data-bbox="275 1136 563 1203">Av</td> <td data-bbox="563 1136 1233 1203">Enhetens högtalare används inte automatiskt även om enheten med ARC-funktion är påslagen och SIMPLINK är aktiverad.</td> </tr> </tbody> </table>		Alternativ		På	Om enheten med ARC-funktion är påslagen används enhetens högtalare automatiskt när SIMPLINK är aktiverad.	Av	Enhetens högtalare används inte automatiskt även om enheten med ARC-funktion är påslagen och SIMPLINK är aktiverad.			
Alternativ											
På	Om enheten med ARC-funktion är påslagen används enhetens högtalare automatiskt när SIMPLINK är aktiverad.										
Av	Enhetens högtalare används inte automatiskt även om enheten med ARC-funktion är påslagen och SIMPLINK är aktiverad.										
<b>Ljudinställning DTV (digitalt läge)</b>	<p>Om det finns flera olika typer av ljud i en ingångssignal kan du välja den ljudtyp du vill ha med den här funktionen.</p> <table border="1" data-bbox="275 1267 1233 1493"> <thead> <tr> <th colspan="2" data-bbox="275 1267 1233 1298">Mode</th> </tr> </thead> <tbody> <tr> <td data-bbox="275 1298 563 1396">Auto</td> <td data-bbox="563 1298 1233 1396">Automatisk utsignal i ordningen <b>HE-AAC &gt; Dolby Digital+ &gt; Dolby Digital &gt; MPEG</b>. (Utom för Italien.) Automatisk utsignal i ordningen <b>HE-AAC &gt; Dolby Digital+ &gt; MPEG &gt; Dolby Digital</b>. (Endast Italien.)</td> </tr> <tr> <td data-bbox="275 1396 563 1493">HE-AAC, Dolby Digital+, Dolby Digital, MPEG</td> <td data-bbox="563 1396 1233 1493">Låter användarna välja den ljudtyp de vill ha. Om du t.ex. väljer <b>MPEG</b> används alltid <b>MPEG</b> som utsignal. Om det inte går att använda <b>MPEG</b> används en annan ljudtyp i den angivna ordningen.</td> </tr> </tbody> </table>		Mode		Auto	Automatisk utsignal i ordningen <b>HE-AAC &gt; Dolby Digital+ &gt; Dolby Digital &gt; MPEG</b> . (Utom för Italien.) Automatisk utsignal i ordningen <b>HE-AAC &gt; Dolby Digital+ &gt; MPEG &gt; Dolby Digital</b> . (Endast Italien.)	HE-AAC, Dolby Digital+, Dolby Digital, MPEG	Låter användarna välja den ljudtyp de vill ha. Om du t.ex. väljer <b>MPEG</b> används alltid <b>MPEG</b> som utsignal. Om det inte går att använda <b>MPEG</b> används en annan ljudtyp i den angivna ordningen.			
Mode											
Auto	Automatisk utsignal i ordningen <b>HE-AAC &gt; Dolby Digital+ &gt; Dolby Digital &gt; MPEG</b> . (Utom för Italien.) Automatisk utsignal i ordningen <b>HE-AAC &gt; Dolby Digital+ &gt; MPEG &gt; Dolby Digital</b> . (Endast Italien.)										
HE-AAC, Dolby Digital+, Dolby Digital, MPEG	Låter användarna välja den ljudtyp de vill ha. Om du t.ex. väljer <b>MPEG</b> används alltid <b>MPEG</b> som utsignal. Om det inte går att använda <b>MPEG</b> används en annan ljudtyp i den angivna ordningen.										
<b>AV-synk.</b>	<p>Om bild och ljud inte är synkroniserade kan du justera dessa manuellt. (-) inställning: Gör ljudsignalen snabbare än standardinställningen. (+) inställning: Gör ljudsignalen långsammare än standardinställningen.</p> <table border="1" data-bbox="275 1582 1233 1742"> <thead> <tr> <th colspan="2" data-bbox="275 1582 1233 1613">Alternativ</th> </tr> </thead> <tbody> <tr> <td data-bbox="275 1613 563 1653">AV-synk.</td> <td data-bbox="563 1613 1233 1653">Justerar synkroniseringen av TV-högtalaren och SPDIF.</td> </tr> <tr> <td data-bbox="275 1653 563 1694">TV-högtalare</td> <td data-bbox="563 1653 1233 1694">Justerar synkroniseringen av ljudet från TV:ns inbyggda högtalare.</td> </tr> <tr> <td data-bbox="275 1694 563 1742">SPDIF (Sony Philips Digital InterFace)</td> <td data-bbox="563 1694 1233 1742">Justerar synkroniseringen av ljudet från en extern högtalare som är ansluten till den digitala ljudutgångsporten.</td> </tr> </tbody> </table>		Alternativ		AV-synk.	Justerar synkroniseringen av TV-högtalaren och SPDIF.	TV-högtalare	Justerar synkroniseringen av ljudet från TV:ns inbyggda högtalare.	SPDIF (Sony Philips Digital InterFace)	Justerar synkroniseringen av ljudet från en extern högtalare som är ansluten till den digitala ljudutgångsporten.	
Alternativ											
AV-synk.	Justerar synkroniseringen av TV-högtalaren och SPDIF.										
TV-högtalare	Justerar synkroniseringen av ljudet från TV:ns inbyggda högtalare.										
SPDIF (Sony Philips Digital InterFace)	Justerar synkroniseringen av ljudet från en extern högtalare som är ansluten till den digitala ljudutgångsporten.										

**Stereo/dubbel mottagning (endast i det analoga läget)**

När ett program är valt visas ljudinformation för kanalen med programnumret och kanalnumret.

- 1 Tryck på **Q. MENU**.
- 2 Tryck på navigeringsknappen för att gå till **Ljud** eller **Språk för ljud** och välj **OK**
- 3 Bläddra fram till ljudutgången med hjälp av navigeringsknapparna och tryck på **OK**.

Sändning	Visas på skärmen (OSD)
Mono	MONO
Stereo	STEREO
Dubbel	DUAL I , DUAL II , DUAL I + II

- **Byta från stereo- till monoljud**

Om stereosignalen är svag och ger dålig stereomottagning kan du växla till mono. Vid monomottagning förbättras ljudets renhet.

- **Val av språk vid tvåspråkiga sändningar**

Om ett program kan tas emot på två språk (tvåspråkigt) kan du växla till DUAL I, DUAL II eller DUAL I+II.

<b>DUAL I</b>	Huvudspråket spelas upp i båda högtalarna.
<b>DUAL II</b>	Det andra språket spelas upp i båda högtalarna.
<b>DUAL I + II</b>	Återger båda språken i var sin högtalare.

**Nicam-mottagning (endast analogt läge)**

Om TV:n har en mottagare för NICAM kan förstklassigt NICAM-digitalljud tas emot.

Utgående ljud kan väljas efter det typ av sändning som tas emot.

- 1 Om du tar emot en **NICAM**-monosignal kan du välja **NICAM MONO** eller **FM MONO**.
- 2 Om du tar emot en **NICAM**-stereosignal kan du välja **NICAM STEREO** eller **FM MONO**.  
Om stereosignalen är svag, byt till **FM MONO**.
- 3 Om du tar emot en **NICAM**-stereosignal kan du välja **NICAM DUAL I**, **NICAM DUAL II**, **NICAM DUAL I+II** eller **FM MONO**.

**Val av utgång för högtalarljud**

När AV, Komponent, RGB eller HDMI ingången är vald för avspelning av en video med stereoljud, kan du välja vilken ljudkanal (L/R) som skall avspelas i vänster och höger högtalare. Välj utgående ljud.

- L+R:** Ljudsignalen från vänster kanal spelas upp i vänster högtalare och ljudsignalen från höger kanal spelas upp i höger högtalare.
- L+L:** Ljudsignalen från vänster kanal spelas upp både i vänster och höger högtalare.
- R+R:** Ljudsignalen från höger kanal spelas upp både i vänster och höger högtalare.

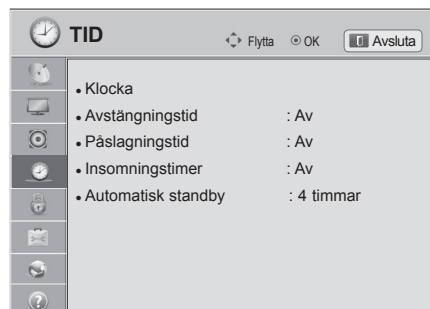

## Inställningar för TID

- 1 Tryck på **Home (Hem)** för att öppna hemmenyn.
- 2 Tryck på navigeringsknapparna för att bläddra till **INSTÄLLNINGAR** och tryck **OK**.
- 3 Tryck på navigeringsknapparna, bläddra till **TID** och tryck på **OK**.
- 4 Tryck på navigeringsknapparna och bläddra till önskad inställning eller alternativ. Tryck sedan på **OK**.
  - Tryck på **BACK (Bakåt)** för att gå tillbaka till föregående nivå.
- 5 Tryck på **EXIT(Avsluta)** när du är klar.



Tillgängliga tidsinställningar beskrivs nedan.

Inställning	Beskrivning										
<b>Klocka</b>	<p>Ställer in tid, datum, tidszon och sommartid. Tiden ställs in automatiskt enligt en digitalkanalsignal som innehåller tidsinformation från sändningsstationen. Om inte, kan du ställa in tid och datum manuellt.</p> <p><b>! OBS!</b></p> <ul style="list-style-type: none"> <li>• TV-tiden ställs in med den tidsinformation som kommer från "Time Zone and GMT (Greenwich Mean Time)", och som tas emot via utsändningen och ställer in tiden automatiskt genom en digital signal.</li> <li>• Om stadsnamnet under Tidszon ändras till en tidsavvikelse kan du ändra tiden med 1 timme.</li> <li>• Tidszon-menyn kan ändras i Auto-läget.</li> </ul> <table border="1" data-bbox="312 1251 614 1638"> <thead> <tr> <th>Tidszon</th> </tr> </thead> <tbody> <tr><td>Moskva</td></tr> <tr><td>Jekaterinburg</td></tr> <tr><td>Omsk</td></tr> <tr><td>Krasnojarsk</td></tr> <tr><td>Irkutsk</td></tr> <tr><td>Jakutsk</td></tr> <tr><td>Vladivostok</td></tr> <tr><td>Magadan</td></tr> <tr><td>Kaliningrad</td></tr> </tbody> </table> <p>Den här tidszontabellen avser Rysslands nio tidszoner, och när användaren väljer tidszon för sitt område ställs den zonens tid in automatiskt.</p> <p>Men även om användaren har valt tidszon för sitt område kan det förekomma tidsavvikelser för sändningsstationen eller så kanske inte regioninformationen stämmer. Då kan användaren välja tidsavvikelsen som anges i tidszonen och ange korrekt tid.</p>	Tidszon	Moskva	Jekaterinburg	Omsk	Krasnojarsk	Irkutsk	Jakutsk	Vladivostok	Magadan	Kaliningrad
Tidszon											
Moskva											
Jekaterinburg											
Omsk											
Krasnojarsk											
Irkutsk											
Jakutsk											
Vladivostok											
Magadan											
Kaliningrad											

Inställning	Beskrivning
<b>Avstängningstid/ Påslagningstid</b>	<p>Ställer in tiden för automatisk avstängning eller påslagning av TV:n. För att använda den här funktionen bör du först ställa in aktuell tid och datum.</p> <p> <b>OBS!</b></p> <ul style="list-style-type: none"><li>• Om du inte trycker på några knappar inom 2 timmar efter att TV:n har slagits på genom Påslagningsfunktionen går TV:n automatiskt över i Standbyläge.</li><li>• Om du ställer in både avstängningstid och påslagningstid till samma tidpunkt kommer avstängningstiden att ha företräde framför påslagningstiden.</li></ul>
<b>Insomningstimer</b>	<p>Ställer in tidslängden innan TV:n stängs av. Om du stänger av TV:n och sedan slår på den igen avaktiveras insomningstimern.</p>
<b>Automatisk standby</b> (Beroende på modell)	<p>Om du inte trycker på någon knapp när den automatiska standbyfunktionen är aktiverad, växlar TV:n automatiskt till standbyläge.</p> <p> <b>OBS!</b></p> <ul style="list-style-type: none"><li>• Den här funktionen fungerar inte i butiksdemoläget eller vid programvaruuppdatering.</li></ul>

## Inställningar för LÅS

- 1 Tryck på **Home (Hem)** för att öppna hemmenyn.
- 2 Tryck på navigeringsknapparna för att bläddra till **INSTÄLLNINGAR** och tryck **OK**.
- 3 Tryck på navigeringsknapparna för att bläddra fram till **LÅS** och tryck på **OK**.
- 4 Tryck på navigeringsknapparna och bläddra fram till den inställning eller det alternativ du vill ha. Tryck sedan på **OK**.  
- Tryck på **BACK (Bakåt)** för att gå tillbaka till föregående nivå.
- 5 När du är klar trycker du på **EXIT (Avsluta)**.

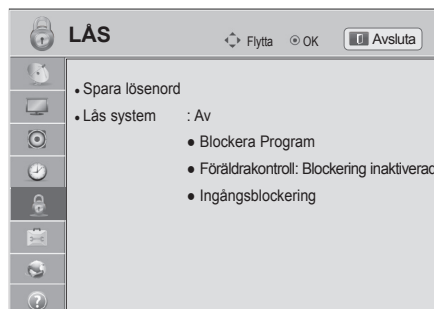

Tillgängliga låsinställningar beskrivs nedan.

Inställning	Beskrivning
<b>Ange lösenord</b>	Ändrar det 4-siffriga lösenordet. Den fabriksinställda PIN-koden är "0 0 0 0". När Frankrike väljs som Land är lösenordet inte "0 0 0 0" utan "1 2 3 4". När Frankrike väljs som land, kan lösenord inte ställas in som '0', '0', '0', '0'. Om du glömt lösenordet trycker du på "0 3 2 5" på fjärrkontrollen.
<b>Lås system</b>	Aktiverar eller avaktiverar låsning av systemet.
<b>BLOCKERA PROGRAM</b>	Blockerar program med innehåll som är olämpligt för barn. Programmen kan väljas, men skärmen är blank och ljudet är avstängt. Du måste ange lösenordet om du vill titta på ett blockerat program. Den här funktionen kan användas via <b>Lås system: "På"</b> .
<b>Föräldrakontroll</b>	Denna funktion fungerar baserat på information som stationen sänder. Om signalen innehåller felaktig information fungerar inte den här funktionen. Ett lösenord krävs för åtkomst till denna meny. TV:n är programmerad att komma ihåg vilket alternativ den senast var inställd på även om du stänger av den. Förhindra barn från att se vissa TV-program för vuxna, baserat på angivna åldersgränser. Ange ett lösenord för att kunna se blockerade program. Rankningen är olika i olika länder.
<b>Lägg in spärr</b>	Blockera ingångskällor. Den här funktionen kan användas via <b>Lås system: "På"</b> .

## Inställningar på menyn ALTERNATIV

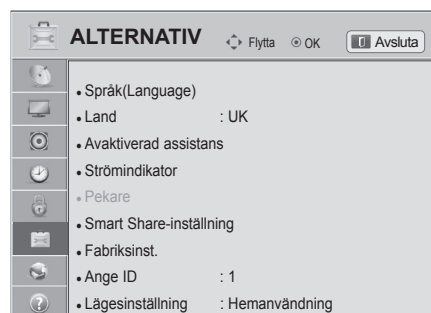

- 1 Tryck på **Home (Hem)** för att öppna hemmenyn.
- 2 Tryck på navigeringsknapparna för att bläddra till **INSTÄLLNINGAR** och tryck **OK**.
- 3 Tryck på navigeringsknapparna, bläddra till **ALT.** och tryck på **OK**.
- 4 Tryck på navigeringsknapparna och bläddra fram till den inställning eller det alternativ du vill ha. Tryck sedan på **OK**.  
- Tryck på **BACK (Bakåt)** för att gå tillbaka till föregående nivå.
- 5 När du är klar trycker du på **EXIT (Avsluta)**.



De tillgängliga allmänna inställningarna beskrivs nedan.

Inställning	Beskrivning																
<b>Språk</b>	Väljer ett språk för skärm eller ljud.																
<b>Alternativ</b>																	
Menyspråk	Välj det språk du vill använda.																
Ljudspråk	Med funktionen Ljud kan du välja önskat språk för ljudet. Om inga ljuddata för det valda språk sänds så spelas standardljudspråket upp.  <div style="border: 1px solid black; padding: 5px; margin: 10px 0;"> <p style="text-align: center; background-color: #ccc; margin: 0;">Skärminformation för ljudspråk</p> <table border="1" style="width: 100%; border-collapse: collapse;"> <thead> <tr> <th>Display</th> <th>Status</th> </tr> </thead> <tbody> <tr> <td>N.A</td> <td>Inte tillgängligt</td> </tr> <tr> <td><b>MPEG</b></td> <td>MPEG Audio</td> </tr> <tr> <td><b>D</b></td> <td>Dolby Digital Audio</td> </tr> <tr> <td><b>→</b></td> <td>Ljud för synskadade</td> </tr> <tr> <td><b>[ABC]</b></td> <td>Ljud för hörselskadade</td> </tr> <tr> <td><b>D+</b></td> <td>Dolby Digital Plus Audio</td> </tr> <tr> <td><b>HE-AAC</b></td> <td>HE-AAC Audio (Ljud)</td> </tr> </tbody> </table> </div>	Display	Status	N.A	Inte tillgängligt	<b>MPEG</b>	MPEG Audio	<b>D</b>	Dolby Digital Audio	<b>→</b>	Ljud för synskadade	<b>[ABC]</b>	Ljud för hörselskadade	<b>D+</b>	Dolby Digital Plus Audio	<b>HE-AAC</b>	HE-AAC Audio (Ljud)
Display	Status																
N.A	Inte tillgängligt																
<b>MPEG</b>	MPEG Audio																
<b>D</b>	Dolby Digital Audio																
<b>→</b>	Ljud för synskadade																
<b>[ABC]</b>	Ljud för hörselskadade																
<b>D+</b>	Dolby Digital Plus Audio																
<b>HE-AAC</b>	HE-AAC Audio (Ljud)																
Undertextningspråk	Du kan använda textningsfunktionen om två eller flera undertextspråk sänds. Om textningsdata inte sänds på det valda språket kommer textningen att visas på standardspråket.  <div style="border: 1px solid black; padding: 5px; margin: 10px 0;"> <p style="text-align: center; background-color: #ccc; margin: 0;">Skärminformation för textrensans språk</p> <table border="1" style="width: 100%; border-collapse: collapse;"> <thead> <tr> <th>Display</th> <th>Status</th> </tr> </thead> <tbody> <tr> <td>N.A</td> <td>Inte tillgängligt</td> </tr> <tr> <td><b>TEXT</b></td> <td>Textrensa för Text-TV</td> </tr> <tr> <td><b>[ABC]</b></td> <td>Textrensa för "nersatt hörsel"</td> </tr> </tbody> </table> </div>	Display	Status	N.A	Inte tillgängligt	<b>TEXT</b>	Textrensa för Text-TV	<b>[ABC]</b>	Textrensa för "nersatt hörsel"								
Display	Status																
N.A	Inte tillgängligt																
<b>TEXT</b>	Textrensa för Text-TV																
<b>[ABC]</b>	Textrensa för "nersatt hörsel"																
Textspråk	I läget Digital använder du Textspråksfunktionen när två eller fler Textspråk sänds. Om text-TV-data inte sänds på det valda språket visas text med standardspråket.																
<div style="border: 1px solid black; padding: 10px; margin-top: 10px;"> <p><b>! OBS!</b></p> <ul style="list-style-type: none"> <li>• Om något av de språk du har valt som primärt språk för Språk för ljud, Språk för textning eller Textspråk inte kan användas, kan du välja språk i den sekundära kategorin.</li> <li>• Språket för ljud/undertext kan visas i en enklare form (1 till 3 tecken) som sänds av tjänstleverantören.</li> <li>• När du väljer kompletterande ljud (ljud för syn-/hörselskadade) kan delar av huvudljudet höras.</li> </ul> </div>																	

Inställning	Beskrivning								
Land	<p>Väljer önskat land. (Beroende på modell)</p> <div style="border: 1px solid black; padding: 10px; margin-top: 10px;"> <p><b>! OBS!</b></p> <ul style="list-style-type: none"> <li>Om du inte avslutar installationsguiden genom att trycka på BACK (Bakåt), eller om du tar för lång tid på dig med inställningarna för bildskärmsvisning (OSD, On Screen Display), kommer installationsmenyn att fortsätta visas närhelst TV:n slås på, till dess inställningen är avslutad.</li> <li>Om du väljer fel land kommer text-TV eventuellt inte att visas på rätt sätt på skärmen och dessutom kan det uppstå problem när du använder text-TV.</li> <li>CI-funktionen (Common Interface) kanske inte kan tillämpas beroende på sändningsregler i olika länder.</li> <li>Knappar för styrning av DTV-läge kanske inte fungerar baserat på omständigheterna för sändningar i landet.</li> <li>I länder som inte har fastlagda regler för digitala sändningar kanske vissa digital-TV-funktioner inte fungerar, beroende på omständigheterna kring den digitala sändningen.</li> <li>Landsinställningen "UK" ska bara aktiveras i Storbritannien.</li> <li>Om landsinställningen är inställd på "--", är europeiska digitala marksändningsprogram tillgängliga, men vissa DTV-funktioner kanske inte fungerar ordentligt.</li> </ul> </div>								
Avaktiverad assistans(i digitalt läge)	<p>Ljudkommentarer eller undertexter för personer med nedsatt hörsel eller syn.</p> <p><b>Alternativ</b></p> <table border="1" data-bbox="334 788 1218 1089"> <tr> <td data-bbox="334 788 573 865">Hörselskadade</td> <td data-bbox="573 788 1218 865">Den här funktionen är avsedd för hörselskadade. Om den här inställningen är aktiverad visas undertexterna som standard.</td> </tr> <tr> <td data-bbox="334 865 573 1020">Ljudbeskrivning</td> <td data-bbox="573 865 1218 1020">Den här funktionen riktar sig till synskadade och ger röstförklaringar som beskriver händelseförloppen i TV-program jämte det vanliga ljudet. När Ljudbeskrivning På väljs, spelas det vanliga ljudet och Ljudbeskrivning endast upp för de program som har funktionen Ljudbeskrivning.</td> </tr> <tr> <td data-bbox="334 1020 573 1049">Volym</td> <td data-bbox="573 1020 1218 1049">Ändrar ljudbeskrivningsvolymen</td> </tr> <tr> <td data-bbox="334 1049 573 1089">Pip</td> <td data-bbox="573 1049 1218 1089">Piper när ett program med ljudbeskrivningsinformation har valts</td> </tr> </table>	Hörselskadade	Den här funktionen är avsedd för hörselskadade. Om den här inställningen är aktiverad visas undertexterna som standard.	Ljudbeskrivning	Den här funktionen riktar sig till synskadade och ger röstförklaringar som beskriver händelseförloppen i TV-program jämte det vanliga ljudet. När Ljudbeskrivning På väljs, spelas det vanliga ljudet och Ljudbeskrivning endast upp för de program som har funktionen Ljudbeskrivning.	Volym	Ändrar ljudbeskrivningsvolymen	Pip	Piper när ett program med ljudbeskrivningsinformation har valts
Hörselskadade	Den här funktionen är avsedd för hörselskadade. Om den här inställningen är aktiverad visas undertexterna som standard.								
Ljudbeskrivning	Den här funktionen riktar sig till synskadade och ger röstförklaringar som beskriver händelseförloppen i TV-program jämte det vanliga ljudet. När Ljudbeskrivning På väljs, spelas det vanliga ljudet och Ljudbeskrivning endast upp för de program som har funktionen Ljudbeskrivning.								
Volym	Ändrar ljudbeskrivningsvolymen								
Pip	Piper när ett program med ljudbeskrivningsinformation har valts								
Strömindikator (Endast LED-LCD-TV)	<p>Ställer in om strömindikatorlampan på TV:n ska vara på eller av.</p> <p><b>Alternativ</b></p> <table border="1" data-bbox="334 1161 1218 1271"> <tr> <td data-bbox="334 1161 573 1219">Standbylampa</td> <td data-bbox="573 1161 1218 1219">Ställer in om strömindikatorlampan ska vara på eller av i Standbyläge.</td> </tr> <tr> <td data-bbox="334 1219 573 1271">Strömlampa</td> <td data-bbox="573 1219 1218 1271">Ställer in om strömindikatorlampan ska vara på eller av när du slår på strömmen.</td> </tr> </table>	Standbylampa	Ställer in om strömindikatorlampan ska vara på eller av i Standbyläge.	Strömlampa	Ställer in om strömindikatorlampan ska vara på eller av när du slår på strömmen.				
Standbylampa	Ställer in om strömindikatorlampan ska vara på eller av i Standbyläge.								
Strömlampa	Ställer in om strömindikatorlampan ska vara på eller av när du slår på strömmen.								
ISM-metod (Endast plasma-TV)	<p>Förhindrar att bilden fryser och tar bort "spökbilder". En fryst bild eller stillbild som visas på skärmen under lång tid kan ge en inbränd "spökbild".</p> <p><b>Alternativ</b></p> <table border="1" data-bbox="334 1362 1218 1619"> <tr> <td data-bbox="334 1362 573 1391"><b>Normal</b></td> <td data-bbox="573 1362 1218 1391">Ställ in detta alternativ om frysta bilder aldrig förekommer.</td> </tr> <tr> <td data-bbox="334 1391 573 1493"><b>Orbiter</b></td> <td data-bbox="573 1391 1218 1493">Motverkar "spökbilder" på skärmen. Bilden flyttas varannan minut för att hindra förekomsten av "spökbilder". men du bör undvika att visa en stillbild på skärmen under en längre tid.</td> </tr> <tr> <td data-bbox="334 1493 573 1619"><b>Rengöring med färg</b></td> <td data-bbox="573 1493 1218 1619">Tar bort "spökbilder" på skärmen. Med den här funktionen visas färgblocket när skärmen flyttats lite växelvis med det vita mönstret. Det är svårt att se efterbilden på alla färgerna. När det har korrigerats är det inte synligt i någon färg.</td> </tr> </table> <p><b>Rengöring med vitt</b></p> <p>Tar bort "spökbilder" på skärmen. Används sparsamt. Titta på TV:n som vanligt en stund innan du använder den här funktionen för att se om "spökbilden" försvinner.</p> <div style="border: 1px solid black; padding: 10px; margin-top: 10px;"> <p><b>! OBS!</b></p> <ul style="list-style-type: none"> <li>Det kan vara svårt att få bort inbrända "spökbilder" helt med funktionen <b>Rengöring med vitt</b>. Tryck på valfri knapp när du vill återgå till vanlig visning.</li> </ul> </div>	<b>Normal</b>	Ställ in detta alternativ om frysta bilder aldrig förekommer.	<b>Orbiter</b>	Motverkar "spökbilder" på skärmen. Bilden flyttas varannan minut för att hindra förekomsten av "spökbilder". men du bör undvika att visa en stillbild på skärmen under en längre tid.	<b>Rengöring med färg</b>	Tar bort "spökbilder" på skärmen. Med den här funktionen visas färgblocket när skärmen flyttats lite växelvis med det vita mönstret. Det är svårt att se efterbilden på alla färgerna. När det har korrigerats är det inte synligt i någon färg.		
<b>Normal</b>	Ställ in detta alternativ om frysta bilder aldrig förekommer.								
<b>Orbiter</b>	Motverkar "spökbilder" på skärmen. Bilden flyttas varannan minut för att hindra förekomsten av "spökbilder". men du bör undvika att visa en stillbild på skärmen under en längre tid.								
<b>Rengöring med färg</b>	Tar bort "spökbilder" på skärmen. Med den här funktionen visas färgblocket när skärmen flyttats lite växelvis med det vita mönstret. Det är svårt att se efterbilden på alla färgerna. När det har korrigerats är det inte synligt i någon färg.								

Inställning	Beskrivning	
<b>HbbTV</b> (Beroende på modell)	LED-LCD-TV/LCD-TV : Den här funktionen fungerar endast i Tyskland och Frankrike. Plasma-TV : Den här funktionen kan endast användas i Tyskland. Den här tjänsten kan vara begränsad när enheten inte är ansluten till nätverket.	
<b>Pekare</b> (Beroende på modell)	Ställer in pekaralternativet för Magic Motion-fjärrkontrollen.	
	<b>Alternativ</b>	
	Hastighet	Ändrar pekarens hastighet.
	Form	Väljer pekarens form.
	Storlek	Ändrar pekarens storlek.
<b>Smart Share-inställning</b>	Inpassning	Justera fjärrkontrollens riktning med pekaren på TV-skärmen genom att skaka fjärrkontrollen åt höger och vänster. Pekaren flyttas då automatiskt till mitten av skärmen.
	Ställer in DivX- och DLNA-alternativen.	
	<b>Alternativ</b>	
	DivX-reg.kod	Registrerar TV:n för uppspelning av DivX-skyddade videoklipp. (Se sid.71)
	Avaktiverar	Avregistrerar TV:n. (Se sid.71)
<b>DATASERVICE</b> (endast i Irland.)	DMR	Aktiverar eller avaktiverar DMR-anslutningen (Digital Media Render).
	Med den här funktionen kan användaren välja mellan MHEG (digital text-tv) och Text-TV om båda funktionerna är tillgängliga samtidigt. Om bara en av funktionerna är tillgänglig, fungerar antingen MHEG eller Text-TV oavsett ditt val.	
<b>Fabriksinställningar</b>	Återställer TV:n till fabriksinställningarna och tar bort alla lagrade program. Anpassar TV-inställningarna efter önskemål. Skärmen för fabriksinställningar öppnas när du slår på TV:n första gången.	
	 <b>OBS!</b> <ul style="list-style-type: none"> <li>Om du glömt lösenordet kan du gå till <b>Lås system – ”På”</b> och trycka in 0, 3, 2, 5 på fjärrkontrollen.</li> </ul>	
<b>Ange ID</b>	Lägger till ett ID till anslutna enheter	
<b>Lägesinställning</b>	Standardvalet är "Hemanvändning". Du bör ställa TV:n till "Hemanvändning" för bästa bild i hemmiljön.	
	<b>Alternativ</b>	
	Hemanvändning	Välj det här alternativet för hemmiljön.
	Butiksdemo	Välj det här alternativet för butiksdemo.
	DEMOLÄGE	Visar speciella funktioner hos TV:n. Du kan avbryta demoläget genom att trycka på vilken knapp som helst, utom volymknappen och Mute.
 <b>OBS!</b>	<ul style="list-style-type: none"> <li>Det går inte att använda <b>Demo läge</b> i <b>Hemanvändning mode</b> (Hemmabruk).</li> <li>I läget <b>Butiksdemo</b> ställs <b>Demoläge</b> automatiskt till <b>On (På)</b>.</li> <li>Om <b>Demoläge</b> har ställts till <b>Av</b> under <b>Butiksdemo</b>, körs inte <b>Demoläge</b> och endast skärmen återställs.</li> <li>Skärmen återställs automatiskt efter 5 minuter i <b>Demoläge</b>.</li> </ul>	
<b>MHP – autostart</b> (Endast Italien) (Beroende på modell)	Den här menyn är endast tillgänglig i Italien och det kan hända att andra länders MHP-tjänster inte fungerar ordentligt. Den här funktionen är autostartsfunktionen för MHP, Italiens datasändningar. Den kan användas i kanaler med MHP-signal. Datasändningsfunktionen löper eventuellt inte smidigt beroende på förhållandena vid sändningsstationen.	
<b>IR-blaster</b> (Beroende på modell)	Justeras vid anslutning av en trådlös mediabox (säljs separat). Mer information hittar du i användarhandboken för den trådlösa mediaboxen.	



## Inställningar för NÄTVERK

- 1 Tryck på **Home (Hem)** för att öppna hemmenyn.
- 2 Tryck på navigeringsknapparna för att bläddra till **INSTÄLLNINGAR** och tryck **OK**.
- 3 Tryck på Navigeringsknapparna för att bläddra fram till **NÄTVERK** och tryck på **OK**.
- 4 Tryck på navigeringsknapparna och bläddra fram till den inställning eller det alternativ du vill ha. Tryck sedan på **OK**.
  - Tryck på **BACK (Bakåt)** för att gå tillbaka till föregående nivå.
- 5 När du är klar trycker du på **EXIT (Avsluta)**.



Tillgängliga nätverksinställningar beskrivs nedan.

Inställning	Beskrivning	
<b>Inställning nätverk</b>	Konfigurera nätverksinställningarna (Se sid.46).	
<b>Nätverksstatus</b>	Visa nätverkets status (Se sid.52).	
<b>Smart TV Setting (Smart TV-inställning)</b>	Ställ in regionen för att få rätt väderprognos och hantera ID:n som lagts till i TV:n.	
	<b>Inställning</b>	
	Country Setting	Ställ in landet för Premium-tjänster. Premium-tjänsterna varierar beroende på vilket land du ställer in.
	Weather Effect	Ställer in rätt region för väderprognosvisning på bakgrunden i Premium-tjänsten. Välj din region.
	Premium-version	Visar Premium-tjänstens version.
	ID-hantering	Hanterar inloggningshistorik för de ID:n som lagts till i TV:n.
Återställ	Tar bort alla tillagda ID:n som installerats i TV:n.	
<b>Juridisk information</b>	Visar det juridiska meddelandet. (Se sid.54)	

## Inställningar på menyn SUPPORT

- 1 Tryck på **Home (Hem)** för att öppna hemmenyn.
- 2 Tryck på navigeringsknapparna för att bläddra till **INSTÄLLNINGAR** och tryck **OK**.
- 3 Tryck på navigeringsknapparna för att bläddra till **SUPPORT** och tryck på **OK**.
- 4 Tryck på navigeringsknapparna och bläddra fram till den inställning eller det alternativ du vill ha. Tryck sedan på **OK**.
  - Tryck på **BACK (Bakåt)** för att gå tillbaka till föregående nivå.
- 5 När du är klar trycker du på **EXIT (Avsluta)**.

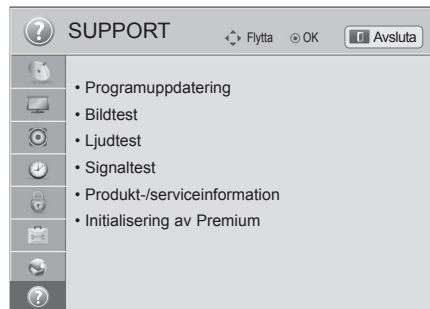

Tillgängliga supportinställningar beskrivs nedan.

Inställning	Beskrivning
<b>Programuppdatering</b>	Uppdatera TV:n med den senaste fasta programvaran.
<b>Bildtest</b>	Kör tester för bilder och inbyggda ljud.
<b>Ljudtest</b>	<ul style="list-style-type: none"> <li>» Om testet innehåller fel väljer du Ja. Produkt- eller service-information visas.</li> <li>» Om testresultatet inte innehåller några fel kontrollerar du anslutningsstatus för externa enheter och ser användarhandboken för de externa enheterna.</li> </ul>
<b>Signaltest</b>	<p>Visar bl.a. MUX- och serviceinformation.</p> <p><b>! OBS!</b></p> <ul style="list-style-type: none"> <li>• Den visar information och signalstyrka för den inställda *MUX.</li> <li>• Visar signalinformationen och tjänstenamnet för vald MUX. (*MUX: ett överordnat kanalregister vid digitala sändningar [en MUX innehåller flera kanaler]).</li> <li>• Om du väljer <b>Satellit</b> som automatisk ingångskälla för inställning visas inte signaltestet. Om du väljer <b>Antenn &amp; satellit</b> eller <b>Kabel &amp; satellit</b> visas endast ett signaltest för <b>Antenn</b> eller <b>Kabel</b>.</li> </ul>
<b>Produkt-/serviceinformation</b>	Visar produkt- eller serviceinformationen. Våra kundtjänstcenter är olika i olika länder.
<b>Initialisering av Premium</b>	Initiera Premium-tjänsten om ett fel uppstår när du uppdaterar Premium-menyn. Då stängs TV:n av och sätts på igen automatiskt.

# ANSLUTA

Anslut olika externa enheter till TV:n och byt inställningsläge för att välja en extern enhet. Mer information om anslutning av externa enheter finns i användarhandboken för varje enhet.

Tillgängliga externa enheter är: HD-mottagare, DVD-spelare, videobandspelare, ljudanläggningar, USB-lagringsenheter, datorer, spelenheter och andra externa enheter.

## **OBS!**

- För att spela in ett TV-program på en DVD-spelare eller videobandspelare måste du se till att signalkabeln till TV:n går genom en DVD-spelare eller videobandspelare. Mer information om inspelning finns i användarhandboken för den anslutna enheten.
- Anslutningen för den externa enheten kan skilja sig från modellen.
- Externa enheter kan anslutas till TV:n oberoende av ordningen på TV:ns portar.

## Anslutningsöversikt

Anslut olika externa enheter till portarna på baksidan av TV:n.

- 1 Hitta en extern enhet som du vill ansluta till TV:n så som visas på bilden nedan.
- 2 Kontrollera den externa enhetens anslutningstyp.
- 3 Titta på motsvarande bild för att se anslutningsinformation.

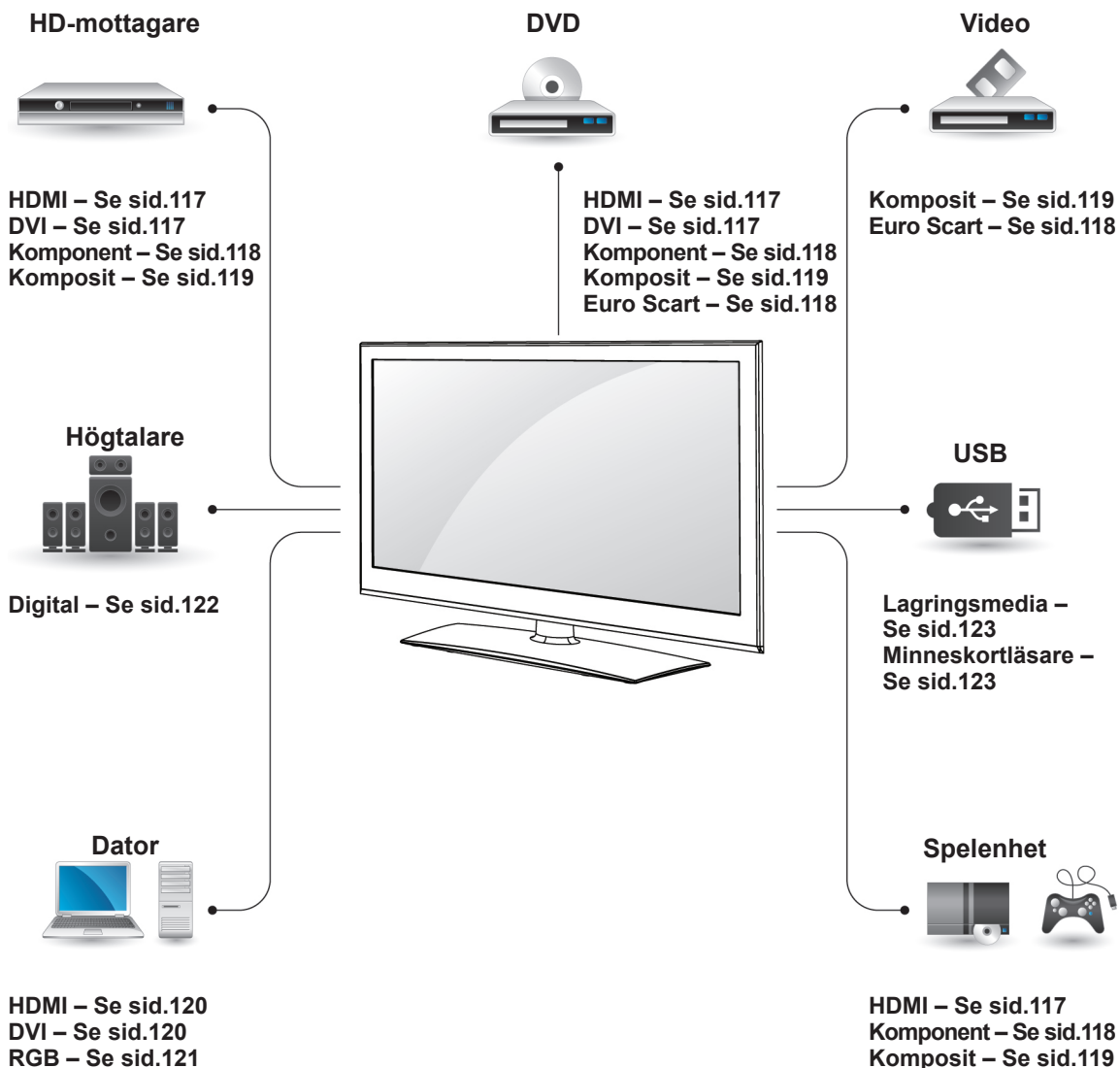

### ! OBS!

- Om du ansluter en spelenhet till TV:n ska du använda den kabel som följde med spelenheten.
- Användningsinstruktioner hittar du i användarhandboken för den externa enheten.

- Detta avsnitt om att **UTFÖRA ANSLUTNINGAR** innehåller i huvudsak diagram för modellerna 32/37/42/47LV37\*\*.
- Illustrationen kan se annorlunda ut än den gör på TV:n.

## Ansluta en HD-mottagare, DVD-spelare eller videospelare

Anslut en HD-mottagare, DVD-spelare eller en videospelare till TV:n och välj en lämplig ingångskälla.

### HDMI-anslutning

Sänder de digitala video- och ljudsignalerna från en extern enhet till TV:n. Anslut den externa enheten till TV:n med en HDMI-kabel så som visas på bilden nedan.

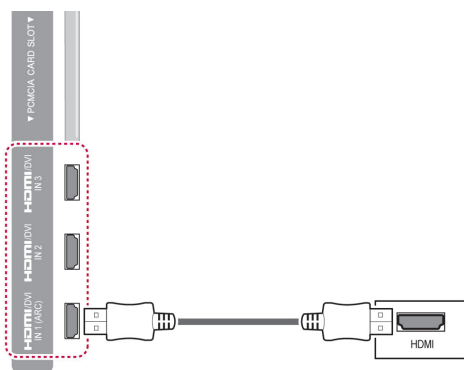

#### ! OBS!

- Använd den senaste HDMI™-högastighetskabeln med CEC-funktion (Customer Electronics Control).
- HDMI™-högastighetskablar testas för HD-signaltransport på 1080p och mer.

## DVI till HDMI-anslutning

Sänder de digitala videosignalerna från en extern enhet till TV:n. Anslut den externa enheten till TV:n med en DVI-HDMI-kabel så som visas på bilden nedan. För att sända en ljudsignal måste du ansluta en ljudkabel.

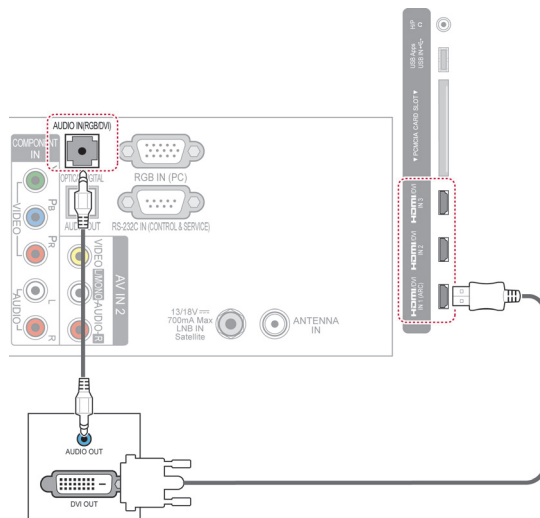

## Komponentanslutning

Sänder de analoga video- och ljudsignalerna från en extern enhet till TV-apparaten. Anslut den externa enheten till TV:n med en komponentkabel så som visas på bilden nedan.

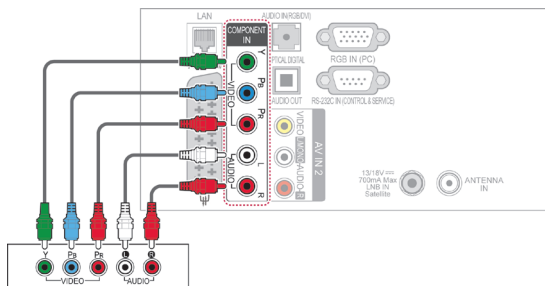

## Euro Scart-anlutning

Sänder video- och ljudsignalerna från en extern enhet till TV:n. Anslut den externa enheten till TV:n med Euro Scart-kabeln så som visas på bilden nedan. För att visa bilder genom med progressiv bild måste du använda Euro Scart-kabeln.

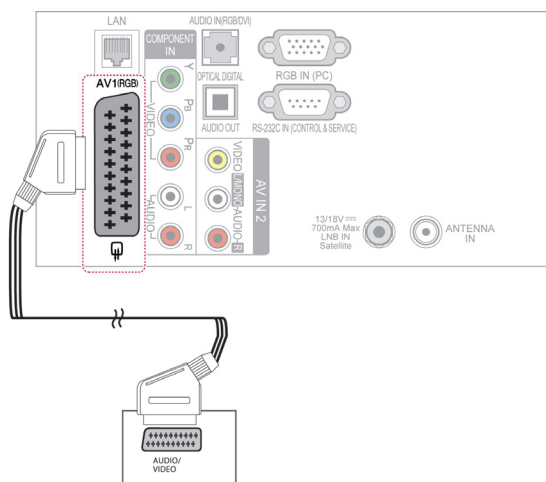

### ! OBS!

- Om kablarna installeras fel kan det resultera i att bilden visas i svartvitt eller felaktiga färger. Se till att varje kabel matchats med rätt färg på kontakten.

Typ av utgång	AV1 (TV-ut. <sup>1</sup> )	AV1 (när förprogrammerad DTV-inspelning med inspelningsutrustning pågår.)
Digital-TV	Digital-TV	O
Analog-TV AV	Analog-TV	O
Komponent/RGB	Analog-TV	(Insignalen konverteras till DTV.)
HDMI	X	X

1 TV-utgång: Utdatasignaler för analog- eller digital-TV.

### ! OBS!

- Om du vill använda en scartkabel måste du använda en signalavskärmade typ.
- När du tittar på digital-tv i 3D-läget kan signalerna från monitorutgången inte gå via SCART-kabeln. (Endast 3D-modeller)
- Om du ställer in 3D-läget till På medan en schemalagd inspelning görs via digital-tv kan signalerna från monitorutgången inte gå via SCART-kabeln, vilket gör att inspelningen inte kan genomföras. (Endast 3D-modeller)

## Kompositanslutning

Sänder de analoga video- och ljudsignalerna från en extern enhet till TV-apparaten. Anslut den externa enheten till TV:n med en kompositkabel så som visas på bilden nedan.

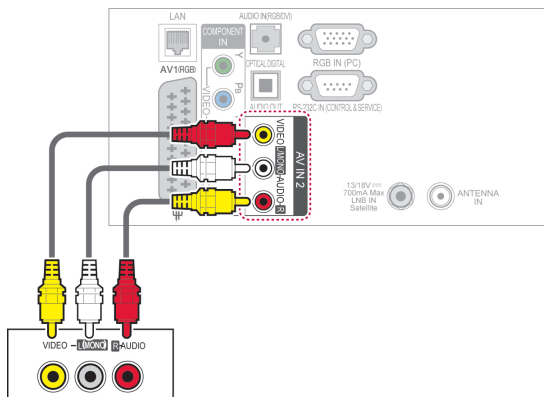

### ! OBS!

- Om du har en mono-video ansluter du ljudkabeln från videon till uttaget AUDIO L/MONO på TV-apparaten.

## Ansluta en bärbar dator

### ! OBS!

- Vi rekommenderar att använda TV:n med HDMI-anlutningen för att få den bästa bildkvaliteten.

## HDMI-anslutning

Sänder de digitala video- och ljudsignalerna från din PC till TV:n. Anslut datorn till TV:n med en HDMI-kabel enligt bilderna nedan.

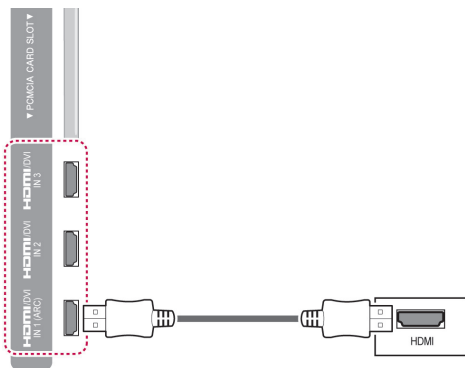

## DVI till HDMI-anslutning

Sänder den digitala videosignalen från din PC till TV:n. Anslut PC:n till TV:n med en DVI-HDMI-kabel så som visas på bilden nedan. För att sända en ljudsignal måste du ansluta en ljudkabel.

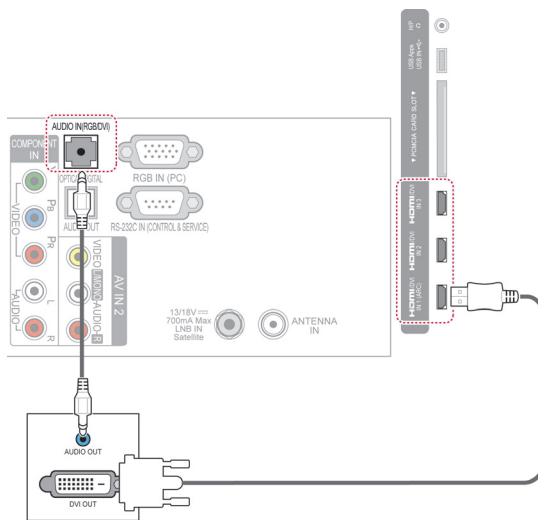



## RGB-anslutning

Sänder den analoga videosignalen från datorn till TV:n. Anslut PC:n till TV:n med medföljande D-sub 15 pin signalkabel så som visas på bilden nedan. För att sända en ljudsignal måste du ansluta en ljudkabel.

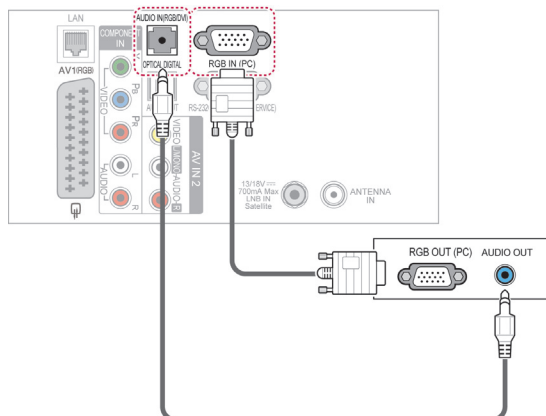

### ! OBS!

- Det kan uppstå brus, vertikala mönster, kontrast eller ljusstyrka vid vissa upplösningar i PC-läge. Ändra sedan PC-läget till en annan upplösning, ändra omhämtningsfrekvensen eller justera ljusstyrka och kontrast på meny tills bilden är klar. Om omhämtningsfrekvensen på datorns grafikkort inte kan ändras, byt ut grafikkortet eller kontakta leverantören av kortet.
- Det finns en separat mall för synkronisering av horisontella och vertikala frekvenser.
- Vi rekommenderar att du använder 1920x1080, 60 Hz i PC-läget för bästa bildkvalitet.
- Anslut signalkabeln från bildskärmens utsignal på datorn till ingången RGB (PC) på TV:n eller signalkabeln från HDMI-utgången på datorn till HDMI IN (eller HDMI/DVI IN) på TV:n.
- Anslut ljudkabeln från datorn till Audio-ingången på TV:n. (Ljudkablar ingår ej).
- Om du använder ett ljudkort ska du justera ljudet på datorn.
- Om grafikkortet på datorn inte skickar analoga och digitala RGB-signaler samtidigt ansluter du bara en av antingen RGB eller HDMI IN (eller HDMI/DVI IN) vid visning av datorns bild på TV:n.
- DOS-läge kanske inte fungerar beroende på videokortet om du använder en HDMI-till-DVI-kabel.
- Om du använder en för lång RGB-PC-kabel kan brus uppstå på skärmen. Vi rekommenderar att en kabel kortare än fem meter används. Det ger bäst bildkvalitet.

## Ansluta en ljudanläggning

Använda ett externt ljudsystem istället för den inbyggda högtalaren.

### ! OBS!

- Om du använder en extern ljudenhet istället för den inbyggda högtalaren ställer du TV-apparatens högtalare på "Av". (Se sid.105)

## Digital optisk ljudanslutning

Sänder den digitala ljudsignalen från TV:n till en extern enhet. Anslut den externa enheten till TV:n med en optisk ljudkabel så som visas på bilden nedan.

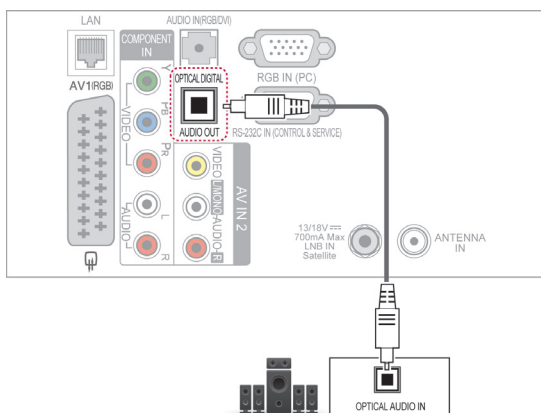

### ! WARNING!

- Titta inte in i den optiska porten. Ögonen kan då skadas av laserstrålen.

## Anslutning för hörlurar

(Beroende på modell)

Lyssna med hörlurar.



### ! OBS!

- Funktionerna för menyn AUDIO avaktiveras vid anslutning av hörlurar.
- Om **AV MODE (AV-läge)** ändras när hörlurarna är inkopplade, påverkar ändringen videofunktionen men inte ljudet.
- Optical Digital Audio Out är inte tillgängligt då hörlurar ansluts.
- Hörlursimpedans: 16  $\Omega$
- Maximal ljudut effekt för hörlur: 10–15 mW
- Hörlurkontaktens storlek: 0,35 cm

## Ansluta en USB-enhet

Anslut en USB-lagringsenhet, t.ex. ett USB-flashminne, en extern hårddisk eller en USB-minneskortläsare, till TV:n och få tillgång till Smart Share-menyn för att använda olika multimediefiler. Se "Ansluta USB-lagringsenheter" och "Bläddra i filer".

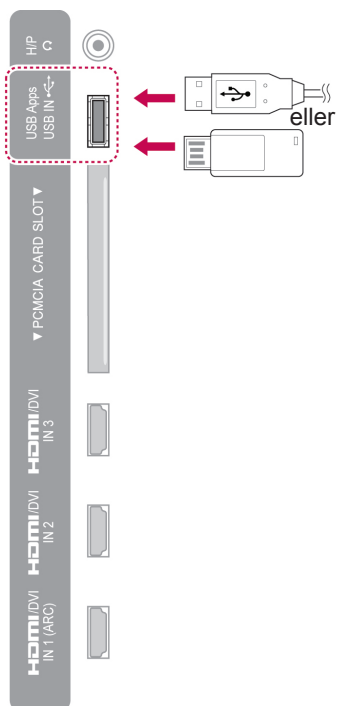

## Ansluta en CI-modul

Titta på kanaler med förvärd signal (betal-TV) i läget digital-TV. Denna funktion finns inte i alla länder. (Se sid.41).

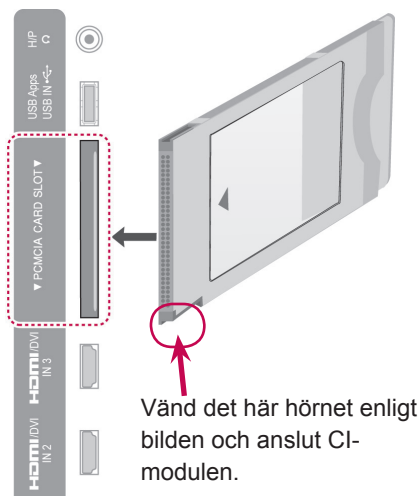

### ! OBS!

- Kontrollera om CI-modulen sitter i kortöppningen för PCMCIA till höger. Om modulen inte sätts i ordentligt kan TV-apparaten och kortöppningen för PCMCIA skadas.

## Ansluta den trådlösa mediaboxen

(Beroende på modell)

LG:s TV-apparater med Wireless Control-uttag kan användas med LG:s trådlösa mediabox som säljs separat. När Wireless Ready Dongle är anslutet (som ingår i den trådlösa mediaboxen) kan du ansluta LG:s trådlösa mediabox och sedan kan video/ljud skickas trådlöst till TV:n.

Se bruksanvisningen för den trådlösa mediaboxen.

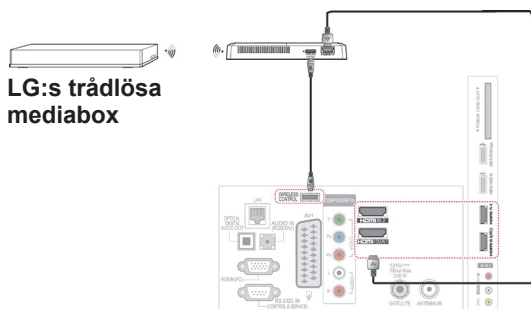

LG:s trådlösa mediabox

### ! OBS!

- När du använder en extern enhet som är ansluten till den trådlösa mediaboxen kan det hända att vissa funktioner på TV-menyn inte fungerar.

## SIMPLINK-anslutning

Spela och hantera AV-enheten med HDMI-kabeln genom HDMI-CEC. Den här TV:n kan användas med enheter som har funktion för HDMI-CEC, men endast enheter med logotypen  fungerar säkert.

Anslut ena ändan av HDMI-kabeln till HDMI/DVI IN- eller HDMI IN-porten på baksidan av TV:n och den andra ändan till SIMPLINK-enheten.

### ! OBS!

- Om den anslutna enheten inte stöder HDMI-CEC är SIMPLINK-funktionen inte tillgänglig.
- När du använder SIMPLINK bör en HDMI-höghastighetskabel med \*CEC-funktion användas. (\*CEC: Consumer Electronics Control).
- Det kan hända att SIMPLINK inte fungerar ordentligt om du använder en enhet från tredje part med HDMI-CEC-funktion.
- Vid trådlös, extern visning går det inte att använda SIMPLINK-funktionen.

## Aktivera och använd SIMPLINK-menyerna

- 1 Tryck på **INPUT (Ingång)** för att komma åt ingångskällorna.
- 2 Tryck på den röda knappen om du vill komma åt SIMPLINK-menyerna.
- 3 Tryck på navigeringsknapparna för att välja **På**.
- 4 Bläddra till någon av enheterna med hjälp av navigeringsknapparna och tryck på **OK**.

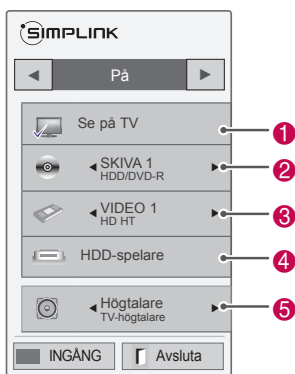

Nr.	Beskrivning
1	Visar senaste visade TV:kanal.
2	Spelar skivor. När flera skivor finns tillgängliga visas titeln på skivan längst ner på skärmen.
3	Kontrollerar den anslutna videospelaren.
4	Uppspelning från hårddisk: Kontrollerar uppspelningar som lagrats på hårddisk.
5	Ljudutgång till hemmabiohögtalare eller Ljudutgång till TV: Ändrar ljudutgången mellan Hemmabiohögtalare och TV-högtalare.

- En markering visas framför vald enhet.
- Tillgängliga enheter visas i ljus färg.
- Enheter som inte är tillgängliga visas i grått.

- 5 Kontrollera vald AV-enhet.
  - **Uppspelning direkt:** Efter anslutning av AV-enheter till TV:n kan du kontrollera enheterna direkt och spela upp media utan ytterligare inställningar.
  - **Välj AV-enhet:** Här kan du välja en av AV-enheter som är anslutna till TV:n.
  - **Skivuppspelning:** Kontrollera anslutna AV-enheter genom att trycka på navigeringsknapparna, **OK**, **▶**, **■**, **||**, **◀** och **▶▶**.
  - **Stäng av alla enheter:** När du stänger av TV:n stängs alla anslutna enheter av.
  - **Byt ljudutgång:** Byt ljudutgång snabbt och enkelt.
  - **Synkronisera strömpåslagning:** TV-apparaten slås på automatiskt när utrustning med SIMPLINK-funktion som är ansluten till en HDMI-terminal börjar spela.

### ! OBS!

- Om du ändrar ingångskälla genom att trycka på **INPUT (Ingång)** upphör den pågående funktionen hos SIMPLINK-enheten.
- Om du väljer en enhet som har hemmabiofunktion byts ljudutgången automatiskt till hemmabiohögtalare och TV-högtalarna stängs av.
- Om ett anslutet SIMPLINK-system för hemmabio inte spelar ljudet från TV:n ansluter du porten för DIGITAL LJUDUTGÅNG på baksidan av TV:n till porten för DIGITAL LJUDINGÅNG på baksidan av SIMPLINK-enheten med en optisk kabel.

## TEXT-TV

- Denna funktion finns inte i alla länder.

Text-TV är en kostnadsfri tjänst som sänds ifrån de flesta TV-stationer och ger dig aktuell information om nyheter, väder, TV-program, börsnoteringar och mycket annat.

Text-TV dekodern i TV:n har stöd för systemen SIMPLE, TOP och FASTEXT. Läget SIMPLE (vanlig text-tv) innehåller ett antal sidor som du väljer genom att mata in sidans nummer. Lägena TOP och FASTEXT är mer moderna och gör att du snabbare och lättare kan välja text-TV-information.

### Slå På/Av

Tryck på knappen **TEXT** för att byta till text-TV. Indexsida 100 (första sidan) eller den sist valda textsidan visas på skärmen.

Överst på sidan ser du sidnummer, TV-kanalens namn, datum och klockslag. Det första sidnumret visar ditt urval och det andra visar den aktuella sidan.

Tryck på **TEXT** om du vill byta till text-TV. Föregående läge visas igen.

### Enkel text

#### Sidval

- 1 Ange önskad sida genom att trycka in ett tresiffrigt tal med **SIFFERKNAPPARNA**. Om du olyckligtvis tryckt fel siffror, måste du skriva in de tre siffrorna innan du kan ange de tre korrekta siffrorna.
- 2 Använd knappen **P**  $\wedge$   $\vee$  för att välja föregående eller nästa sida.

### Färgknappsfunktion

Vägledningen visar 4 färgade fält, röd, grön, gul och blå i den nedre delen av skärmen. Det gula fältet visar nästa grupp och det blå fältet indikerar närmaste grupp.

#### Block/Grupp /Sidval

- 1 Gå från block till block med den blå knappen.
- 2 Med den gula knappen kan du fortsätta till nästa grupp med automatisk övergång till nästa block.
- 3 Med den gröna knappen fortsätter du till nästa sida med automatisk övergång till nästa grupp.
- 4 Alternativt kan knappen **P**  $\wedge$  användas. Med **RÖD** knapp går man tillbaka till det sista valet. Alternativt kan knappen **P**  $\vee$  användas.

#### Direkta sidval

Som beskrivs i läget SIMPLE (vanlig text-TV), kan man välja en sida genom att trycka ett 3-siffrigt sidnummer med nummerknapparna.

## Fastext

Text-TV-sidorna är färgkodade vilket syns i nedre delen på skärmen, och väljs med tillhörande färgknapp.

## Sidval

- 1 Tryck på knappen **T.OPT (Textalternativ)** och använd sedan navigeringsknappen för att välja menyn . Index-sidan visas.
- 2 De sidor som har en färgkod längst ner på sidan kan väljas med motsvarande Färgknapp.
- 3 Som beskrivs i läget SIMPLE (vanlig text-TV), kan man välja en sida genom att trycka ett 3-siffrigt sidnummer med SIFFERKNAPPARNA i FASTEXT-läge.
- 4 Använd knappen **P ^ v** om du vill välja föregående eller nästa sida.

## Särskild text-TV-funktion

Tryck på knappen **T. OPT (Textalternativ)** och använd sedan navigeringsknapparna till att välja menyn **Text-TV-val**.

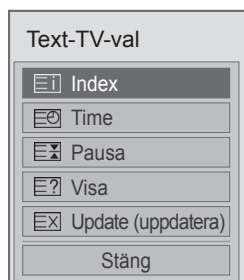

### Index

Välj respektive indexsida.

### Time

Välj menyn om du vill visa tiden högst upp i högra hörnet när du tittar på TV.

När TV:n är i text-TV-läget kan du trycka på den här knappen om du vill välja ett sidnummer. Sidnumret visas nederst på skärmen. Om du vill hålla kvar en sida eller byta sida trycker du på röd eller grön knapp < > eller SIFFERKNAPPARNA.

### Pausa

Avbryter sidväxlingen som sker automatiskt om en text-TV-sida är två sidor eller längre. Antalet sidor och sidnumret brukar visas på skärmen nedanför klockan. När du väljer den här menyn visas stoppsymbolen i skärmens övre vänstra hörn och den automatiska sidbläddringen avaktiveras.

### Visa

Välj den här menyn om du vill visa dold information, som lösningar på gåtor och problem.

### Update (updatera)

TV-bilden visas på skärmen medan du väntar på nästa text-TV-sida. Skärmen visas uppe i det vänstra hörnet. När sidan är uppdaterad, byter indikeringen till sidnummer. Välj menyn igen om du vill visa den uppdaterade text-TV-sidan.

### **OBS!**

- I Storbritannien (i digitalt läge) fungerar inte knappen **T. OPT (Textalternativ)**.

## DIGITAL TEXT-TV

- Den här funktionen fungerar enbart i Storbritannien och Irland.

TV:n ger dig tillgång till en digital text-TV som är mycket förbättrad i många aspekter, som till exempel text, grafik osv.

Denna digitala text-TV kan utnyttjas av speciella digitala text-TV-tjänster och specifika tjänster som sänder digital text-TV.

## Text-TV med digital tjänst



## Text-TV inom digital tjänst



SVENSKA

- 1 Tryck på siffrorna eller **P** ^ v för att välja en digital tjänst som sänder digital text-TV.
- 2 Följ anvisningarna för digital text-TV och gå till nästa steg genom att trycka på knapparna **TEXT**, **OK**, navigeringsknapparna, röd, grön, blå, gul knapp eller **SIFFERKNAPPARNA** osv.
- 3 Om du vill byta digital text-TV-tjänst väljer du en annan tjänst med sifferknapparna eller med knappen **P** ^ v.

- 1 Tryck på sifferknapparna eller knappen **P** ^ v för att välja en viss tjänst som sänder digital text-TV.
- 2 Slå på text-TV med knappen **TEXT** eller en färgknapp.
- 3 Följ anvisningarna för digital text-TV och gå till nästa steg genom att trycka på **OK**, navigeringsknapparna, röd, grön, gul eller blå knapp eller **SIFFERKNAPPARNA** osv.
- 4 Tryck på **TEXT** eller en färgknapp om du vill stänga av digital text-TV och återgå till att titta på TV.

I vissa tjänster kommer du åt texttjänster genom att trycka på den röda knappen.



# SKÖTSEL

Uppdatera och rengör TV:n regelbundet för att bibehålla optimal prestanda och förlänga produktens livslängd.

## Uppdatera TV-apparatens inbyggda programvara

Hämta och installera den senaste uppdateringen till den inbyggda programvaran genom att ansluta till uppdateringsservern eller tjänsten för sändningssignal, och förbättra eller ändra produktfunktioner, eller lägg till nya funktioner. Det kan hända att uppdateringen inte kan hämtas på grund av dålig internetanslutning eller svag DTV-signalstyrka. Om så är fallet kan du skaffa de senaste uppdateringarna för den inbyggda programvaran hos ett av LG:s servicecenter.

Så här kontrollerar du den aktuella versionen av eller uppdaterar den inbyggda programvaran

- 1 Tryck på **Home (Hem)** för att öppna hemmenyn.
- 2 Tryck på Navigeringsknapparna för att bläddra fram till **INSTÄLLNINGAR** och tryck på **OK**.
- 3 Tryck på navigeringsknapparna för att bläddra till **SUPPORT** och tryck på **OK**.
- 4 Tryck på navigeringsknapparna för att bläddra till **Programuppdatering**. Välj sedan **OK**. Den aktuella versionen av inbyggd programvara visas.
- 5 Välj **Kontrollera senare version** om du vill kontrollera om det finns en ny version för den inbyggda programvaran manuellt.

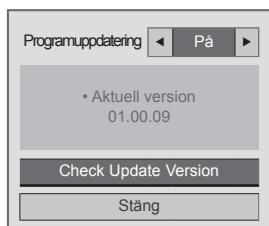

Om du väljer **Programuppdatering – På** hittar TV:n uppdateringar för den inbyggda programvaran genom NSU\*/OTA\* (Network Software Update/Over The Air) och popup-fönstret för uppdatering visas på skärmen.

\* NSU (Network Software Update): Om TV:n är ansluten till internet hittar den uppdateringar för den inbyggda programvaran på LG:s server.

\* OTA (Over The Air): Om du använder det digitala sändningssystemet mottar TV:n information om uppdateringar för den inbyggda programvaran genom DTV-signalen.

### ! OBS!

- Så länge uppdateringen pågår får du inte koppla från LAN-kabeln, stänga av TV:n eller koppla från nätsladden.
  - Om du byter kanal medan den inbyggda programvaran uppdateras via sändningssignalen (OTA, Over The Air) avbryts uppdateringen. Proceduren återupptas när du återgår till det ursprungliga programmet. Uppdateringen fortsätter även om strömmen stängs av med fjärrkontrollen. I sådana fall är det normalt för färgen på strömindikatorn att ändras och att skärmens ljusstyrka tonas ned. Systemet fungerar normalt igen när uppdateringen har slutförts.
  - Premium-tjänsten avaktiveras medan programvaran uppdateras genom NSU.
  - Du kan kontrollera uppdateringsförloppet på menyn för programuppdatering eller i uppdateringsinformationen som visas under kanalrubriken.
  - Länkad uppdateringstjänst (endast på modeller i Norden): Du kan kontrollera om LG:s OTA-tjänst är tillgänglig i DTV-kanalen genom att trycka på den här knappen på Magic Motion-fjärrkontrollen eller den röda knappen när meddelandet "Update is detected (Leta efter uppdatering)" visas under kanalrubriken.
- 6 TV:n startar om inom 5 sekunder när uppdateringen har slutförts. Det kan hända att du behöver återställa vissa menyer för **INSTÄLLNINGAR**, **BILD** eller **LJUD**.

### ! OBS!

- Det går inte att återgå till en äldre version av den inbyggda programvaran.
- Hur lång tid uppdateringen tar varierar beroende på programvarans storlek, nätverksanslutningen och DTV-signalstyrkan.
- Om uppdateringen misslyckas vid trådlös anslutning kan du ansluta en kabel tillfälligt till routern. Kontakta kundtjänst om problemet kvarstår och det fortfarande inte går att uppdatera.

## Rengöra TV-apparaten



### **VARNING!**

- Se först till att stänga av strömmen och koppla bort strömkabeln och alla andra kablar.
- Om TV:n står oövervakad och oanvänd under lång tid bör du dra ur stickproppen för att förhindra skador p.g.a. åska eller spänningsfall.

## Skärm och ram

Torka ytan med en torr, ren och mjuk trasa för att avlägsna damm och lätt smuts.

För att ta bort mer omfattande smuts kan du torka ytan med en mjuk trasa som har fuktats med rent vatten eller utspätt, mildt rengöringsmedel. Torka sedan direkt med en torr trasa.



### **VARNING!**

- Du bör inte trycka, gnugga eller slå på ytan med dina fingernaglar eller ett vasst objekt, eftersom det kan orsaka repor på skärmen och bildförvrängning.
- Använd inga kemikalier som t.ex. vax, bensen, alkohol, thinner, insektsmedel, luftfräschare eller smörjmedel. Det kan skada skärmens yta och orsaka missfärgning.

## Skåp och stativ

Torka skåpet med en torr, ren och mjuk trasa för att avlägsna damm och lätt smuts.

För att ta bort mer omfattande smuts kan du torka skåpet med en mjuk trasa som har fuktats med rent vatten eller utspätt, mildt rengöringsmedel.

Torka sedan direkt med en torr trasa.



### **VARNING!**

- Spraya inte vätska på ytan. Om det kommer in vatten i TV:n kan det resultera i brand, elektrisk stöt eller tekniskt fel.
- Använd inte kemikalier eftersom det kan skada ytan.

## Strömkabel

Ta regelbundet bort damm och smuts som samlats på strömkabeln.

## Förebygga "Inbränd bild" eller "Inbränning" på TV-skärmen

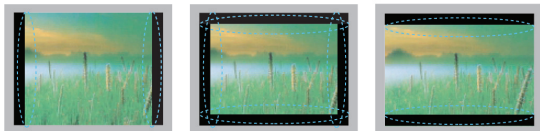

- Om en fast bild visas på TV-skärmen under lång tid bränns den in och blir en permanent störning på skärmen. Detta kallas "Inbränd bild" eller "Inbränning" och täcks inte av garantin.
- Om TV:ns förhållande är inställt på 4:3 under lång tid kan det resultera i en inbränd bild i de svarta remsorna.
- Undvik att visa en fast bild på en TV-skärm under lång tid (2 timmar eller mer för LCD, 1 timme eller mer för Plasma-TV) för att undvika inbränning.

# FELSÖKNING

## Allmänt

Problem	Lösning
Kan inte kontrollera TV:n med fjärrkontrollen.	<ul style="list-style-type: none"> <li>• Kontrollera fjärrkontrollens sensor och försök igen.</li> <li>• Kontrollera om det finns något hinder mellan produkten och fjärrkontrollen.</li> <li>• Kontrollera om batterierna fortfarande fungerar och är korrekt placerade ( ⊕ till ⊕, ⊖ till ⊖).</li> <li>• Kontrollera om korrekt ingångsläge, som t.ex. TV eller videospelare, är angiven för att kunna använda fjärrkontrollen.</li> </ul>
Ingen bild visas och inget ljud hörs.	<ul style="list-style-type: none"> <li>• Kontrollera att produkten är påslagen.</li> <li>• Kontrollera om strömkabeln är ansluten till ett eluttag.</li> <li>• Kontrollera om det finns något problem med eluttaget genom att ansluta andra produkter.</li> </ul>
Bilden framträder långsamt när TV:n slås på.	<ul style="list-style-type: none"> <li>• Bilden är avstängd medan produkten startar. Detta är normalt. Om bilden inte framträder efter ett par minuter kan du dra ur TV:ns strömkabel och prova igen efter 30 sekunder. Om bilden fortfarande inte framträder bör du kontakta ett behörigt servicecenter i närheten.</li> </ul>
Kan inte ansluta till externa enheter.	<ul style="list-style-type: none"> <li>• Se avsnittet "Anslutningsöversikt" och anslut en extern enhet.</li> </ul>
TV:n stängs plötsligt av.	<ul style="list-style-type: none"> <li>• Kontrollera inställningarna för strömkontroll. Strömförsörjningen kan avbrytas.</li> <li>• Kontrollera om Insomningsfunktionen är aktiverad i avsnittet Tidsinställning. Se avsnittet "Insomningstimer".</li> <li>• Om det inte finns någon signal medan TV:n är på kommer den att stängas av automatiskt efter 15 minuters inaktivitet.</li> </ul>

## Ljud

Problem	Lösning
Inget ljud hörs när bilder visas.	<ul style="list-style-type: none"> <li>• Tryck på + eller – för knappen .</li> <li>• Kontrollera om ljudet är avstängt genom att trycka på <b>MUTE</b>.</li> <li>• Bläddra till andra kanaler. Det kan finnas ett problem med sändningen.</li> <li>• Kontrollera om ljudkablarna är korrekt anslutna.</li> <li>• Kontrollera om TV-högtalarfunktionen är aktiverad på menyn.</li> </ul>
Inget ljud i en av högtalarna	<ul style="list-style-type: none"> <li>• Justera balansen på menyn.</li> </ul>
Det kommer onormala ljud från TV:n.	<ul style="list-style-type: none"> <li>• En förändring i luftfuktigheten eller temperaturen kan ge ovanliga ljud när produkten slås på eller stängs av. Det är inget fel på din produkt.</li> </ul>

## Video

Problem	Lösning
En bild visas i svart-vitt eller är bildkvaliteten dålig.	<ul style="list-style-type: none"> <li>• Justera färginställningen på menyn.</li> <li>• Se till att hålla tillräckligt avstånd mellan den här produkten och andra elektroniska produkter.</li> <li>• Bläddra till andra kanaler. Det kan finnas ett problem med sändningen.</li> </ul>
Horisontella eller vertikala linjer framträder, eller är bilden suddig	<ul style="list-style-type: none"> <li>• Kontrollera om det finns lokala störningar, som en elektrisk apparat eller elverktyg.</li> </ul>
Linjer eller ränder syns på bilder	<ul style="list-style-type: none"> <li>• Kontrollera antennen, eller rikta antennen i rätt riktning.</li> </ul>
Inbrända bilder ("spökbilder) framträder när produkten stängs av	<ul style="list-style-type: none"> <li>• Bildpunkter kan ha skadats av att fasta bilder har visats för länge. Använd en skärmläckare för att förhindra bildpunktsskada på skärmen.</li> </ul>
Strömmen är på men skärmen är extremt mörk.	<ul style="list-style-type: none"> <li>• Justera ljusstyrka och kontrast på menyn.</li> </ul>
"Ingen signal" visas på skärmen.	<ul style="list-style-type: none"> <li>• Kontrollera om signalkabeln är korrekt ansluten mellan TV:n och produkterna.</li> <li>• Kontrollera vald ingångskälla genom att trycka på <b>INGÅNG</b>.</li> </ul>
Svarta prickar syns på skärmen.	<ul style="list-style-type: none"> <li>• Flera bildpunkter i rött, grönt, vitt eller svart kan visas på skärmen. Det beror på panelens egenskaper. Detta är normalt.</li> </ul>
Skärmförskjutningen är fel.	<ul style="list-style-type: none"> <li>• Justera positionsinställningen på menyn.</li> <li>• Kontrollera att grafikortets upplösning och frekvens stöds av produkten. Om frekvensen är utanför vad produkten stöds kan du ställa upplösningen till rekommenderat värde under skärminställningarna på den externa enheten.</li> </ul>
Tunna linjer syns i bakgrunden.	<ul style="list-style-type: none"> <li>• Kontrollera videokabelanslutningarna.</li> </ul>
Horisontellt brus uppstår, eller blir objekt suddiga.	<ul style="list-style-type: none"> <li>• Justera fasinställningen på menyn. Se avsnittet "SKÄRM".</li> </ul>
Mottagningen är dålig för vissa kanaler	<ul style="list-style-type: none"> <li>• Bläddra till andra kanaler. Det kan finnas ett problem med sändningen.</li> <li>• Stationens signal kan vara svag. Rikta antennen i rätt riktning.</li> <li>• Kontrollera om det finns lokala störningar, som en elektrisk apparat eller elverktyg.</li> </ul>

# SPECIFIKATIONER

MODELLER		32LV37**	37LV37**
		32LV3700-ZA / 32LV3700-ZC 32LV370S-ZB / 32LV3701-ZC 32LV3750-ZA / 32LV3750-ZC 32LV375G-ZC / 32LV375S-ZB 32LV375S-ZC / 32LV375T-ZA 32LV375T-ZC / 32LV375W-ZC	37LV3700-ZA / 37LV3700-ZC 37LV370S-ZB / 37LV3701-ZC 37LV3750-ZA / 37LV3750-ZC 37LV375G-ZC / 37LV375S-ZB 37LV375S-ZC / 37LV375T-ZA 37LV375T-ZC / 37LV375W-ZC
Mått (Vidd x Höjd x Djup)	Med fot	764,0 mm x 545,0 mm x 240,0 mm	888,0 mm x 614,0 mm x 240,0 mm
	Utan fot	764,0 mm x 484,0 mm x 35,4 mm	888,0 mm x 553,0 mm x 35,4 mm
Vikt	Med fot	11,4 kg	13,1 kg
	Utan fot	9,6 kg	11,3 kg
Strömförsörjning		AC 100-240 V~ 50 / 60 Hz	AC 100-240 V~ 50 / 60 Hz
Energiförbrukning		80 W	100 W
MODELLER		42LV37**	47LV37**
		42LV3700-ZA / 42LV3700-ZC 42LV370S-ZB / 42LV3701-ZC 42LV3750-ZA / 42LV3750-ZC 42LV375G-ZC / 42LV375S-ZB 42LV375S-ZC / 42LV375T-ZA 42LV375T-ZC / 42LV375W-ZC	47LV3700-ZA / 47LV3700-ZC 47LV370S-ZB / 47LV3701-ZC 47LV3750-ZA / 47LV3750-ZC 47LV375G-ZC / 47LV375S-ZB 47LV375S-ZC / 47LV375T-ZA 47LV375T-ZC / 47LV375W-ZC
Mått (Vidd x Höjd x Djup)	Med fot	998,0 mm x 684,0 mm x 256,0 mm	1108,0 mm x 746,0 mm x 256,0 mm
	Utan fot	998,0 mm x 615,0 mm x 30,4 mm	1108,0 mm x 677,0 mm x 30,4 mm
Vikt	Med fot	15,5 kg	20,9 kg
	Utan fot	13,3 kg	18,7 kg
Strömförsörjning		AC 100-240 V~ 50 / 60 Hz	AC 100-240 V~ 50 / 60 Hz
Energiförbrukning		110 W	140 W

Produktspecifikationer som visas ovan kan ändras utan föregående meddelande på grund av uppgradering av produktens funktioner.

MODELLER		32LV47**	37LV47**
		32LV470S-ZC	37LV470S-ZC
Mått (Vidd x Höjd x Djup)	Med fot	772,0 mm x 549,0 mm x 240,0 mm	893,0 mm x 618,0 mm x 240,0 mm
	Utan fot	772,0 mm x 490,0 mm x 34,9 mm	893,0 mm x 558,0 mm x 34,9 mm
Vikt	Med fot	10,9 kg	12,4 kg
	Utan fot	9,1 kg	10,6 kg
Strömförsörjning		AC 100-240 V~ 50 / 60 Hz	AC 100-240 V~ 50 / 60 Hz
Energiförbrukning		100 W	110 W
MODELLER		42LV47**	47LV47**
		42LV470S-ZC	47LV470S-ZC
Mått (Vidd x Höjd x Djup)	Med fot	1005,0 mm x 688,0 mm x 256,0 mm	1115,0 mm x 750,0 mm x 256,0 mm
	Utan fot	1005,0 mm x 621,0 mm x 29,9 mm	1115,0 mm x 683,0 mm x 29,9 mm
Vikt	Med fot	15,2 kg	20,7 kg
	Utan fot	13,0 kg	18,5 kg
Strömförsörjning		AC 100-240 V~ 50 / 60 Hz	AC 100-240 V~ 50 / 60 Hz
Energiförbrukning		130 W	140 W

Produktspecifikationer som visas ovan kan ändras utan föregående meddelande på grund av uppgradering av produktens funktioner.

MODELLER		32LW47**	42LW47**
		32LW470S-ZB	42LW470S-ZB
Mått (Vidd x Höjd x Djup)	Med fot	772,0 mm x 551,0 mm x 240,0 mm	1005,0 mm x 686,0 mm x 255,0 mm
	Utan fot	772,0 mm x 490,0 mm x 34,9 mm	1005,0 mm x 621,0 mm x 29,9 mm
Vikt	Med fot	10,5 kg	15,9 kg
	Utan fot	8,2 kg	13,0 kg
Strömförsörjning		AC 100-240 V~ 50 / 60 Hz	AC 100-240 V~ 50 / 60 Hz
Energiförbrukning		100 W	130 W
MODELLER		47LW47**	55LW47**
		47LW470S-ZB	55LW470S-ZB
Mått (Vidd x Höjd x Djup)	Med fot	1115,0 mm x 748,0 mm x 255,0 mm	1293,0 mm x 851,0 mm x 341,0 mm
	Utan fot	1115,0 mm x 683,0 mm x 29,9 mm	1293,0 mm x 785,0 mm x 29,9 mm
Vikt	Med fot	21,4 kg	27,0 kg
	Utan fot	18,5 kg	22,0 kg
Strömförsörjning		AC 100-240 V~ 50 / 60 Hz	AC 100-240 V~ 50 / 60 Hz
Energiförbrukning		140 W	160 W

Produktspecifikationer som visas ovan kan ändras utan föregående meddelande på grund av uppgradering av produktens funktioner.



MODELLER		47LK95**
		47LK950S-ZA
Mått (Vidd x Höjd x Djup)	Med fot	1137,0 mm x 758,0 mm x 270,0 mm
	Utan fot	1137,0 mm x 685,0 mm x 76,8 mm
Vikt	Med fot	20,3 kg
	Utan fot	18,3 kg
Strömförsörjning		AC 100-240 V~ 50 / 60 Hz
Energiförbrukning		250 W

Produktspecifikationer som visas ovan kan ändras utan föregående meddelande på grund av uppgradering av produktens funktioner.

MODELLER		50PZ57**	60PZ57**
		50PZ570-ZB / 50PZ570G-ZB 50PZ570S-ZB / 50PZ570T-ZB 50PZ570W-ZB / 50PZ575S-ZB	60PZ570-ZB / 60PZ570G-ZB 60PZ570S-ZB / 60PZ570T-ZB 60PZ570W-ZB / 60PZ575S-ZB
Mått (Vidd x Höjd x Djup)	Med fot	1172,3 mm x 770,9 mm x 289,8 mm	1391,1 mm x 905,2 mm x 334,7 mm
	Utan fot	1172,3 mm x 712,2 mm x 52,5 mm	1391,1 mm x 835,5 mm x 52,5 mm
Vikt	Med fot	29,8 kg	42,6 kg
	Utan fot	27,5 kg	38,5 kg

Produktspecifikationer som visas ovan kan ändras utan föregående meddelande på grund av uppgradering av produktens funktioner.

För strömförsörjning och strömförbrukning, se etiketten som är fäst på produkten.

MODELLER		50PZ75**	60PZ75**
		50PZ750-ZA / 50PZ750G-ZA 50PZ750S-ZA / 50PZ750T-ZA 50PZ750W-ZA / 50PZ755S-ZA	60PZ750-ZA / 60PZ750G-ZA 60PZ750S-ZA / 60PZ750T-ZA 60PZ750W-ZA / 60PZ755S-ZA
Mått (Vidd x Höjd x Djup)	Med fot	1185,2 mm x 782,6 mm x 317,2 mm	1404,0 mm x 911,4 mm x 364,4 mm
	Utan fot	1185,2 mm x 714,0 mm x 49,6 mm	1404,0 mm x 837,8 mm x 49,6 mm
Vikt	Med fot	31,5 kg	46,3 kg
	Utan fot	27,9 kg	40,3 kg

Produktspecifikationer som visas ovan kan ändras utan föregående meddelande på grund av uppgradering av produktens funktioner.

För strömförsörjning och strömförbrukning, se etiketten som är fäst på produkten.

MODELLER		50PZ95**	60PZ95**
		50PZ950-ZA / 50PZ950G-ZA 50PZ950S-ZA / 50PZ950T-ZA 50PZ950W-ZA / 50PZ955S-ZA	60PZ950-ZA / 60PZ950G-ZA 60PZ950S-ZA / 60PZ950T-ZA 60PZ950W-ZA / 60PZ955S-ZA
Mått (Vidd x Höjd x Djup)	Med fot	1175,2 mm x 787,6 mm x 317,2 mm	1393,4 mm x 916,4 mm x 364,4 mm
	Utan fot	1175,2 mm x 720,6 mm x 49,6 mm	1393,4 mm x 843,8 mm x 49,6 mm
Vikt	Med fot	32,5 kg	46,3 kg
	Utan fot	28,9 kg	40,3 kg

Produktspecifikationer som visas ovan kan ändras utan föregående meddelande på grund av uppgradering av produktens funktioner.

För strömförsörjning och strömförbrukning, se etiketten som är fäst på produkten.

CI-modulens storlek (Vidd x Höjd x Djup)	100,0 mm x 55,0 mm x 5,0 mm		
Omgivningsförhållanden	Driftstemperatur	0 °C till 40 °C	
	Luftfuktighet vid drift	Mindre än 80 %	
	Förvaringstemperatur	-20 °C till 60 °C	
	Luftfuktighet vid förvaring	Mindre än 85 %	

	Digital satellit-TV <sup>1</sup>	Digital-TV <sup>2</sup>	Digital-TV	Analog-TV
TV-system	DVB-T DVB-C DVB-S/S2	DVB-T/T2 DVB-C	DVB-T DVB-C	PAL/SECAM B/G/D/K, PAL I/II, SECAM L/L <sup>3</sup>
Programtäckning	VHF, UHF C-band, Ku-band	VHF, UHF		VHF: E2 till E12, UHF: E21 till E69, CATV: S1 till S20, HYPER: S21 till S47
Maximalt antal lagringsbara pro- gram	6,000	1,200		
Impedans för extern antenn	75 Ω			

1 Endast satellit-modeller

2 Endast modeller med funktion för DVB-T2

3 Förutom för modeller med funktion för DVB-T2

**RGB-PC, HDMI/DVI-PC-stött läge**

Lösning	Horisontell frekvens (kHz)	Vertikal frekvens (Hz)
720 x 400	31,468	70,08
640 x 480	31,469	59,94
800 x 600	37,879	60,31
1 024 x 768	48,363	60,00
1 360 x 768	47,72	59,80
1 280 x 1 024 (HDMI-PC)	63,981	60,02
1920x1080 (RGB-PC)	66,587	59,93
1920x1080 (HDMI-PC)	67,5	60,00

**HDMI/DVI-DTV-stött läge**

Lösning	Horisontell frekvens (kHz)	Vertikal frekvens (Hz)
720x480	31,469 31,5	59,94 60
720x576	31,25	50
1280x720	37,5 44,96 45	50 59,94 60
1920x1080	33,72 33,75 28,125 26,97 27 33,716 33,75 56,25 67,43 67,5	59,94 60 50 23,97 24 29,976 30,00 50 59,94 60

**Information för anslutning till komponentport**

Komponentportar på TV	Y	P <sub>B</sub>	P <sub>R</sub>
-----------------------	---	----------------	----------------

Videoutgångar på DVD-spelaren	Y	P <sub>B</sub>	P <sub>R</sub>
	Y	B-Y	R-Y
	Y	Cb	Cr
	Y	Pb	Pr

Signal	Komponent	HDMI
480i/576i	O	X
480p/576p	O	O
720p/1080i	O	O
1080p	O (Endast 50 Hz / 60 Hz)	O (24/30/ 50/60 Hz)

## DivX-filer som kan användas

Filtillägg	Ljud/ Video	Codec	Profil-/nivåfunktioner	Filtillägg
.asf .wmv	Video	VC-1 (avancerad profil)	Avancerad profil med nivå 3 (720p60, 1080i60, 1080p30)	Endast strömmar som är kompatibla med standarden SMPTE 421M VC-1 kan användas.
		VC-1 (enkla profiler och huvudprofiler)	Enkel profil med medelhög nivå (CIF, QVGA) Huvudprofil med hög nivå (1080p30)	
	Ljud	WMA-standard WMA 9 Professional		
.divx .avi	Video	DivX 3.11		GMC (Global Motion Compensation) och QPEL (Quarter-pixel Motion Estimation) kan inte användas. Strömmar med den här syntaxen kan inte användas.
		DivX 4 DivX 5 DivX 6	Avancerad enkel profil (720p, 1080i)	
		XViD		
	Ljud	H.264/AVC	Huvudprofil med nivå 4.1 Hög profil med nivå 4.1 (720p60, 1080i60, 1080p30)	
	Ljud	MPEG-1 lager I, II MPEG-1 lager III (mp3) Dolby Digital		
.mp4 .m4v .mov	Video	H.264/AVC	Huvudprofil med nivå 4.1 Hög profil med nivå 4.1 (720p60, 1080i60, 1080p30)	GMC (Global Motion Compensation) och QPEL (Quarter-pixel Motion Estimation) kan inte användas. Strömmar med den här syntaxen kan inte användas.
		MPEG-4 del 2	Avancerad enkel profil (720p/1080i)	
	Ljud	AAC	AAC-LC och HE-AAC	
.mkv	Video	H.264/AVC	Huvudprofil med nivå 4.1 Hög profil med nivå 4.1 (720p60, 1080i60, 1080p30)	De mesta MKV-innehåll som är tillgängligt är kodat med öppen källkod-codecenc x264.
	Ljud	HE-AAC Dolby Digital	HE-AAC-LC och HE-AAC	
.ts .trp .tp	Video	H.264/AVC	Huvudprofil med nivå 4.1 Hög profil med nivå 4.1 (720p60, 1080i60, 1080p30)	Endast strömmar som är kompatibla med standarden SMPTE 421M VC-1 kan användas.
		MPEG-2	Huvudprofil med hög nivå (720p60, 1080i60)	
		VC-1	Enkel profil på medelhög nivå (CIF, QVGA) Huvudprofil med hög nivå (1080p30) Avancerad profil med nivå 3 (720p60, 1080i60, 1080p30)	
	Ljud	MPEG-1 lager I, II MPEG-1 lager III (mp3) Dolby Digital Dolby Digital Plus		
		AAC	AAC-LC och HE-AAC	
.vob	Video	MPEG-1		
		MPEG-2	Huvudprofil med hög nivå (720p60, 1080i60)	
	Ljud	Dolby Digital MPEG-1 lager I, II DVD-LPCM		
.mpg	Video	MPEG-1	Huvudprofil med hög nivå (720p60, 1080i60)	Endast strömmar som är konfigurerade för TS, PS eller ES.
	Ljud	MPEG-1 lager I, II		

## 3D-stött läge

Ingång	Signal	Lösning	Horisontell frekvens (kHz)	Vertikal frekvens (Hz)	Spelbart 3D-videoformat	
HDMI	720p	1280X720	45	60	sida vid sida Överst och nederst HDMI 3D Överst och nederst	
			89,9/90	59,94/60	HDMI 3D Frame Packing (Endast LED-LCD-TV/LCD-TV)	
			90	60	HDMI 3D Frame Packing (Endast plasma-TV)	
			37,5	50	sida vid sida Överst och nederst HDMI 3D Överst och nederst	
			75		HDMI 3D Frame Packing	
	1080i	1920X1080	33,75	60	sida vid sida Överst och nederst HDMI 3D sida vid sida(Half)	
			28,125	50		
	1080p	1920X1080	67,50	60	sida vid sida Överst och nederst Checker Board Single Frame Sequential	
			56,250	50	sida vid sida Överst och nederst Checker Board Single Frame Sequential	
			27	24	sida vid sida Överst och nederst Checker Board HDMI 3D Överst och nederst	
			54	24	HDMI 3D Frame Packing (Endast plasma-TV)	
			33,75	30	sida vid sida Överst och nederst Checker Board	
			53,95/54	23,98/24	HDMI 3D Frame Packing (Endast LED-LCD-TV/LCD-TV)	
			67,50	30		
	RGB	1080p	1920X1080	66,587	59,934	sida vid sida Överst och nederst
	Component (Endast plasma-TV)	720p	1280X720	37,5	50	sida vid sida Överst och nederst
45				60		
	1080i	1920X1080	28,125 33,75	50 60		
USB	1080p	1920X1080	33,75	30	sida vid sida Överst och nederst Checker Board MPO(Photo)	
DLNA	1080p	1920X1080	33,75	30	sida vid sida Överst och nederst Checker Board	
	Signal				Playable 3D video format	
DTV	720p, 1080i				sida vid sida Överst och nederst	

(Endast 32/42/47/55LW47\*\*, 47LK95\*\*)

- Medieinnehåll och mediaspelare behöver ha funktioner för HDMI 3D Frame Packing, HDMI 3D Sida vid sida, HDMI 3D Överst och nederst för uppspelning i 3D.
- Videosignaler i HDMI Frame Packing, HDMI 3D Sida vid sida, HDMI 3D Överst och nederst-format växlas automatiskt om till 3D-skärmläge.

(Endast 50/60PZ57\*\*, 50/60PZ75\*\*, 50/60PZ95\*\*)

- Medieinnehåll och -spelare behöver ha funktioner för HDMI 3D Frame Packing, HDMI 3D Sida vid sida, HDMI 3D Överst och nederst för uppspelning i 3D.
- Videosignaler i formaten HDMI 3D Frame Packing, växlas automatiskt om till 3D-skärmläge.
- 2D->3D-läge är tillgängligt för alla signaler.

**Specifikationer för RF-modul (BM-LDS201)**

(Endast 50/60PZ57\*\*, 50/60PZ75\*\*, 50/60PZ95\*\*)

För TV-apparater som använder en radiofrekvens (RF) med en bandbredd på 2,4 GHz.

- Uteffekt: 1 dBm eller lägre
- Maximalt kommunikationsavstånd: 10 m i öppna utrymmen
- Bandbredd: 2,4 GHz (2,4035–2,4783 GHz)
- Överföringshastighet: 250 kbit/s
  
- FCC ID för RF-modul inuti TV:n  
FCC ID: BEJLDS201





# IR-KODER

(Beroende på modell)

Kod (Hexa)	Funktioner	Obs!	Kod (Hexa)	Funktioner	Obs!
08	Strömknapp	Fjärrkontrollsknapp (Ström På/Av)	44	OK	Fjärrkontrollsknapp
95	ENERGY SAVING (ENERGISPARLÄGE)	Fjärrkontrollsknapp	28	BACK (Bakåt)	Fjärrkontrollsknapp
30	AV MODE (AV-LÄGE)	Fjärrkontrollsknapp	AB	GUIDE (Programguide)	Fjärrkontrollsknapp
0B	INPUT (Ingång)	Fjärrkontrollsknapp	5B	EXIT (Avsluta)	Fjärrkontrollsknapp
F0	TV/RAD (TV/Radio)	Fjärrkontrollsknapp	72	RÖD	Fjärrkontrollsknapp
10-19	Alfanumeriska knappar 0-9	Fjärrkontrollsknapp	71	GRÖN	Fjärrkontrollsknapp
53	LIST	Fjärrkontrollsknapp	63	GUL	Fjärrkontrollsknapp
1A	Q.VIEW (Snabbvisning)	Fjärrkontrollsknapp	61	BLÅ	Fjärrkontrollsknapp
02	VOL +	Fjärrkontrollsknapp	20	TEXT	Fjärrkontrollsknapp
03	VOL -	Fjärrkontrollsknapp	21	T.OPT(Textalternativ)	Fjärrkontrollsknapp
1E	FAV/MARK/CHAR/NUM (Favoriter/Markera/Bokstäver/Siffror)	Fjärrkontrollsknapp	39	SUBTITLE (Undertextning)	Fjärrkontrollsknapp
DC	3D	Fjärrkontrollsknapp	B1	■ / LIVE-TV	Fjärrkontrollsknapp
09	MUTE (Tyst)	Fjärrkontrollsknapp	B0	▶	Fjärrkontrollsknapp
00	P ▲	Fjärrkontrollsknapp	BA	FREEZE (Frys)	Fjärrkontrollsknapp
01	P ▼	Fjärrkontrollsknapp	8E	▶▶	Fjärrkontrollsknapp
59	Premium (Premium)	Fjärrkontrollsknapp	8F	◀◀	Fjärrkontrollsknapp
43	Home (Hem)	Fjärrkontrollsknapp	7E	SIMPLINK	Fjärrkontrollsknapp
45	Q.MENU (Snabbmeny)	Fjärrkontrollsknapp	79	RATIO (Bildstorlek)	Fjärrkontrollsknapp
58	@	Fjärrkontrollsknapp	BD	REC (Spela in)	Fjärrkontrollsknapp
40	▲	Fjärrkontrollsknapp	91	AD (ljudbeskrivning eller taltjänst)	Fjärrkontrollsknapp
41	▼	Fjärrkontrollsknapp	AA	INFO (Information)	Fjärrkontrollsknapp
07	<	Fjärrkontrollsknapp	9F	APP/*	Fjärrkontrollsknapp
06	>	Fjärrkontrollsknapp			

# ANSLUTA EN EXTERN STYRENHET

## RS-232C - anslutning

Anslut serieporten (RS-232C) till en extern kontrollenhet (som en dator eller ett A/V-kontrollsystem) och kontrollera skärmens funktioner externt.

Anslut serieporten på kontrollenheten till serieporten (RS-232C) på skärmens bakpanel.

### ! OBS!

- RS-232C på den här TV:n är avsedd för användning med RS-232C-maskinvara och -programvara för hantering från tredje part. Anvisningarna nedan är avsedda som hjälp vid konfigurering av programvara eller för att testa funktionerna med telnet-programvara.
- Seriekabel (RS-232C-kabel) medföljer inte.

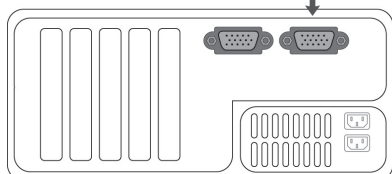
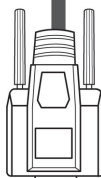
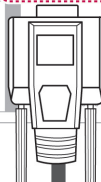
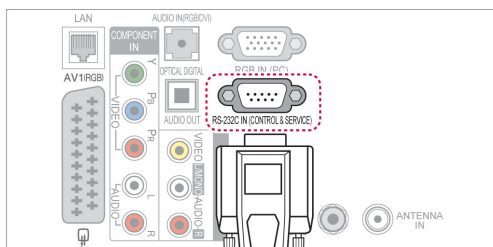

## Typ av kontakt; D-Sub 9-pin hankontakt

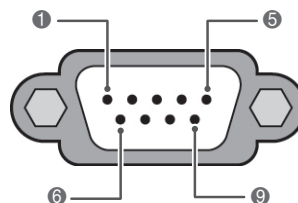

Nr.	Pin-namn
1	Ingen anslutning
2	RXD (datamottagning)
3	TXD (datasändning)
4	DTR (DTE-sidan klar)
5	GND (Jord)
6	DSR (DCE-sidan klar)
7	RTS (Ready to send; klart för sändning)
8	CTS (Clear to send; klart för sändning)
9	Ingen anslutning

## Kopplingschema för RS-232C

Kabel med 7 ledare (standard RS-232C-kabel)

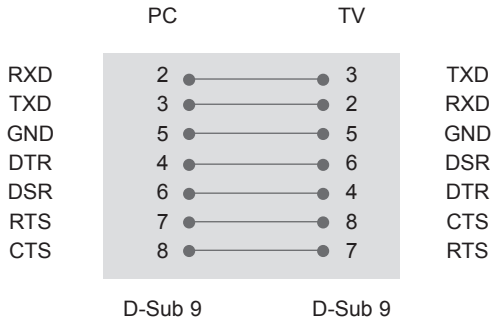

Kabel med tre ledare(ej standard)

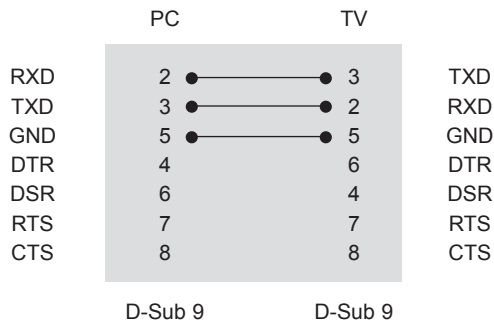

### Ange ID

Ange ID-nummer. "Verklig datamappning". (Se sid.153)

- 1 Tryck på **Home (Hem)** för att öppna hemmenyn.
- 2 Tryck på navigeringsknapparna för att bläddra till **INSTÄLLNINGAR** och tryck på **OK**.
- 3 Tryck på navigeringsknapparna för att bläddra till **ALT.** och tryck på **OK**.
- 4 Tryck på navigeringsknapparna för att bläddra till **Ange ID** och tryck på **OK**.
- 5 Bläddra åt vänster eller höger, välj ett angivet ID-nummer och välj **Stäng**. Justeringsintervallet är 1 till 99.
- 6 När du är klar trycker du på **EXIT (AVSLUTA)**.

## Kommunikationsparametrar

- Bandbredd: 9600 bps (UART)
- Datalängd: 8 bitar
- Paritet: Ingen
- Stoppbit: 1 bit
- Kommunikationskod: ASCII-kod
- Använd korskabel (reverserad kabel).

## Referenslista för kommandon

	KOMMANDO1	KOMMANDO2	DATA (Hexadecimal)		KOMMANDO1	KOMMANDO2	DATA (Hexadecimal)
01. Strömförsörjning	k	a	00 till 01	14. Bas	k	s	00 till 64
02. Förhållande	k	c	(Se sid.150)	15. Balans	k	t	00 till 64
03. Standbyläge	k	d	(Se sid.150)	16. Färgtemperatur	x	u	00 till 64
04. Högtalare AV/PÅ	k	e	00 till 01	17. ISM-metod	j	p	(Sesid.152)
05. Ljudvolym	k	f	00 till 64	18. Energispar	j	q	00 till 05
06. Kontrast	k	g	00 till 64	19. Automatisk konfigurering	j	u	01
07. Ljusstyrka	k	h	00 till 64	20. Justeringskommando	m	a	(Sesid.152)
08. Färg	k	i	00 till 64	21. Lägg till/hoppa över kanal	m	b	00 till 01
09. Färgton	k	j	00 till 64	22. Knapp	m	c	Sänd IR kod
10. Skärpa	k	k	00 till 64	23. Kontrollera bakljus	m	g	00 till 64
11. Skärmmeny	k	l	00 till 01	24. Välj bildkälla (huvudbild)	x	b	(Sesid.153)
12. Låsläge för fjärrkontroll	k	m	00 till 01	25. 3D	x	t	(Sesid.154)
13. Diskant	k	r	00 till 64	26. Utökad 3D	x	v	(Sesid.154)

- \*Obs! Vid USB-åtgärder, t.ex. DivX eller EMF, körs inga kommandon utom Ström (ka) och Knapp (mc) och de behandlas som NG.

## Protokoll för överföring/mottagning

### Överföring

[Command1][Command2][ ][Set ID][ ][Data][Cr]

[Kommando 1] : Första kommandot för att kontrollera TV:n.(j, k, m eller x)

[Kommando 2] : Andra kommandot för att kontrollera TV:n.

[Ange ID] : Du kan ändra det förinställda ID:t och välja ett nytt ID-nummer för skärmen på alternativmenyn. Justeringsintervallet är 1 till 99.

Väljer du "0" som värde för Ange ID, styr du samtliga anslutna plasmaskärmar.

Ange ID indikeras som decimal (1 till 99) på menyn och som hexadecimal (0x0 till 0x63) på protokoll för överföring/mottagning.

[DATA] : Sänder kommando. Sänd "FF" för att visa kommandostatus.

[Cr] : Returknappen (Enter)

ASCII-kod "0x0D"

[ ] : ASCII-kod "mellanslag (0x20)"

### OK-bekräftelse

[Kommando2][ ][Ange ID][ ][OK][DATA][x]

\* Skärmen sänder ACK (acknowledgement code) i detta format när den mottar normal information. Om informationen är i "data read mode" visas Aktuell statusinformation. Om informationen är i "data write mode" returneras informationen från datorn.

### Felbekräftelse

[Kommando2][ ][Ange ID][ ][NG][DATA][x]

\* Skärmen sänder ACK (acknowledgement code) i detta format när den tar emot onormal information pga. funktions- eller kommunikationsfel.

**Data 00: Felaktig kod**

**01. Ström AV/PÅ (Kommando: k a)**

- Styr skärmens strömförsörjning.

Överföring [k][a][ ][Ange ID][ ][Data][Cr]

Data 00: Ström AV                      01: Ström PÅ

Bekräftelse [a][ ][Ange ID][ ][OK/NG][Data][x]

- För att visa Ström AV/PÅ.

Överföring [k][a][ ][Ange ID][ ][FF][Cr]

Bekräftelse [a][ ][Ange ID][ ][OK/NG][Data][x]

- \* Om andra funktioner sänder 0xFF-data i detta format, visar bekräftelseinformationen status för varje enskild funktion.
- \* OK Ack., Error Ack (Fel Ack) och andra meddelanden kan komma att visas på skärmen när TV-apparaten befinner sig i läget On (På).

**02. Förhållande (Kommando: k c) (Bildstorlek)**

- Ändrar bildformatet. (Bildformat)  
Du kan också ställa in skärmformatet via Förhållande på Q.MENU (SNABBMENYN). eller menyn BILD.

Överföring [k][c][ ][Ange ID][ ][Data][Cr]

Data 01 : Normal skärm (4:3)    09 : Hel Bild  
02 : Bred skärm (16:9)    0B : Full bredd  
06 : Original                      10 till 1F : Zooma film 1 till 16  
07 : 14:9

Bekräftelse [c][ ][Ange ID][ ][OK/NG][Data][x]

- \* Via PC IN kan du välja mellan bildformaten 16:9 och 4:3.
- \* I läget DTV/HDMI (1080i 50 Hz / 60 Hz, 720p 50Hz / 60 Hz, 1080p 24 Hz / 30 Hz / 50 Hz / 60 Hz), Komponent (720p, 1080i, 1080p 50 Hz / 60 Hz) är bara sökning tillgängligt.
- \* Full bredd stöds enbart för DTV, Analog, AV.

**03. Standbyläge (Kommando: k d)**

- För att välja standbyläge AV/PÅ.

Överföring [k][d][ ][Ange ID][ ][Data][Cr]

Data 00: Standbyläge AV (Bild)  
Video, ljud Av  
01: Standbyläge PÅ (Ingen bild)  
10: Video, ljud på

Bekräftelse [d][ ][Ange ID][ ][OK/NG][Data][x]

- \* Om endast video mute on (tyst video aktiverad) valts visas On Screen Display (OSD) (Bildskärmsmenyn) på TV:n. Men om Screen mute on (Tyst skärm aktiverad) valts visar TV:n inte OSD (Bildskärmsmenyn).

**04. Högtalare AV/PÅ (Kommando: k e)**

- Högtalare AV/PÅ.  
Du kan även använda MUTE-knappen på fjärrkontrollen för att slå på eller stänga av högtalarna.

Överföring [k][e][ ][Ange ID][ ][Data][Cr]

Data 00 : Högtalare AV  
01 : Högtalare PÅ

Bekräftelse [e][ ][Ange ID][ ][OK/NG][Data][x]

**05. Ljudvolym (Kommando: k f)**

- Ställer in ljudvolymen.  
Det går även att ställa in ljudvolymen med VOLYM-knapparna på fjärrkontrollen.

Överföring [k][f][ ][Ange ID][ ][Data][Cr]

Data Min: 00 till Max: 64

- \* Läs mer under "Verklig datamappning". (Se sid.153)

Bekräftelse [f][ ][Ange ID][ ][OK/NG][Data][x]

**06. Kontrast (Kommando: k g)**

- För att ställa in skärmkontrasten.  
Du kan även justera kontrasten på menyn BILD.

Överföring [k][g][ ][Ange ID][ ][Data][Cr]

Data Min: 00 till Max: 64

- \* Läs mer under "Verklig datamappning". (Se sid.153)

Bekräftelse [g][ ][Ange ID][ ][OK/NG][Data][x]

**07. Ljusstyrka (Kommando: k h)**

- Ställer in ljusstyrkan.  
Du kan även justera ljusstyrkan på menyn BILD.

Överföring [k][h][ ][Ange ID][ ][Data][Cr]

Data Min: 00 till Max: 64

- \* Läs mer under "Verklig datamappning". (Se sid.153)

Bekräftelse [h][ ][Ange ID][ ][OK/NG][Data][x]

**08. Färgstyrka (Kommando: k i)**

- För att ställa in skärmfärgen.  
Du kan även justera färgen i menyn BILD.

Överföring [k][i][ ][Ange ID][ ][Data][Cr]

Data Min: 00 till Max: 64

- \* Läs mer under "Verklig datamappning". (Se sid.153)

Bekräftelse [i][ ][Ange ID][ ][OK/NG][Data][x]

**09. Färgton (Kommando: k j)**

- ▶ Ställer in färgtonen.  
Du kan även justera färgtonen på menyn BILD.

Överföring [k][j][ ][Ange ID][ ][Data][Cr]

Data Min: 00 till Max: 64

\* Läs mer under "Verklig datamappning". (Se sid.153)

Bekräftelse [j][ ][Ange ID][ ][OK/NG][Data][x]

**10. Bildskärpa (Kommando: k k)**

- ▶ Justerar bildskärpan.  
Du kan även justera bildskärpan på menyn BILD.

Överföring [k][k][ ][Ange ID][ ][Data][Cr]

Data Min: 00 till Max: 64

\* Läs mer under "Verklig datamappning". (Se sid.153)

Bekräftelse [k][ ][Ange ID][ ][OK/NG][Data][x]

**11. Skärmmeny (OSD) (Kommando: k l)**

- ▶ Skärmmeny (OSD / On Screen Display) AV/PÅ.

Överföring [k][l][ ][Ange ID][ ][Data][Cr]

Data 00: OSD AV                      01: OSD PÅ

Bekräftelse [l][ ][Ange ID][ ][OK/NG][Data][x]

**12. Lås för fjärrkontroll (Kommando: k m)**

- ▶ Låser kontrollerna på skärmens frontpanel och fjärrkontrollen.

Överföring [k][m][ ][Ange ID][ ][Data][Cr]

Data 00: Lås av                      01: Lås på

Bekräftelse [m][ ][Ange ID][ ][OK/NG][Data][x]

\* Om du inte använder fjärrkontrollen, använd denna inställning.

Om bildskärmen stängs av och sätts på med huvudströmbrytaren försvinner låset för extern kontroll.

\* Om knapplåset är på och TV:n är i standbyläge går det inte att slå på den med den lokala strömknappen eller fjärrkontrollens strömknapp.

**13. Diskant (Command: k r)**

- ▶ Justera diskanten.  
Du kan också justera diskanten via menyn AUDIO.

Överföring [k][r][ ][Ange ID][ ][Data][Cr]

Data Min: 00 till Max: 64

\* Läs mer under "Verklig datamappning". (Se sid.153)

Bekräftelse [r][ ][Ange ID][ ][OK/NG][Data][x]

**14. Bas (Command: k s)**

- ▶ Justera basen.  
Du kan även ställa in basen på menyn AUDIO.

Överföring [k][s][ ][Ange ID][ ][Data][Cr]

Data Min: 00 till Max: 64

\* Läs mer under "Verklig datamappning". (Se sid.153)

Bekräftelse [s][ ][Ange ID][ ][OK/NG][Data][x]

**15. Balans (Kommando: k t)**

- ▶ Ställa in balans.  
Du kan även ställa in balansen i menyn AUDIO.

Överföring [k][t][ ][Ange ID][ ][Data][Cr]

Data Min: 00 till Max: 64

\* Läs mer under "Verklig datamappning". (Se sid.153)

Bekräftelse [t][ ][Ange ID][ ][OK/NG][Data][x]

**16. Färgtemperatur (Kommando: x u)**

- ▶ Ställa in färgtemperatur. Du kan även ställa in Färgtemp in the BILD-menyn.

Överföring [x][u][ ][Ange ID][ ][Data][Cr]

Data Min: 00 till Max: 64

\* Läs mer under "Verklig datamappning". (Se sid.153)

Bekräftelse [u][ ][Ange ID][ ][OK/NG][Data][x]

**17. ISM-metod (Kommando: j p) (Endast plasma-TV)**

- Kontroll av ISM-metoden. Det går även att justera ISM-metoden via menyn ALT.

Överföring [j][p][ ][Ange ID][ ][Data][Cr]

Data 02: Orbiter  
04: Rengöring med vitt  
08: Normal  
20: Rengöring med färg

Bekräftelse[p][ ][Ange ID][ ][OK/NG][Data][x]

**19. Automatisk konfigurering (Kommando: j u)**

- Ställa in bildposition och minimera bildskakningar automatiskt. Det fungerar bara i RGB (PC)-läge.

Överföring [j][u][ ][Ange ID][ ][Data][Cr]

Data 01: Till ställ in

Bekräftelse [u][ ][Ange ID][ ][OK/NG][Data][x]

**18. Energispar (Command: j q)**

- Reducerar TV-apparatens strömförbrukning. Du kan även ställa in Energispar i BILD-menyn.

Överföring [j][q][ ][Ange ID][ ][Data][Cr]

Energisparfunktion				Nivå				Beskrivning
7	6	5	4	3	2	1	0	
0	0	0	0	0	0	0	0	Av
0	0	0	0	0	0	0	1	Minimalt
0	0	0	0	0	0	1	0	Mellan
0	0	0	0	0	0	1	1	Maximalt
0	0	0	0	0	1	0	0	Auto (Endast LED-LCD- TV/LCD- TV)
0	0	0	0	0	1	0	1	Bildskärm av
0	0	0	0	0	1	0	0	Intelligent sensor (Endast plasma- TV)

Bekräftelse [q][ ][Ange ID][ ][OK/NG][Data][x]

**20. Justeringskommando (Kommando: m a)**

- Välj kanal för följande fysiska nummer.

Överföring [m][a][ ][Ange ID][ ][Data0][ ][Data1][ ][Data2][Cr]

Data00: Höga kanaldata

Data01: Låga kanaldata

ex. Nr. 47 -> 00 2F (2FH)  
Nr. 394 -> 01 8A (18AH),  
DTV Nr. 0 -> Valfritt

Data02 :

0x00	ATV main
0x10	DTV main
0x20	Radio main
0x80	CATV main
0x90	CADTV main
0xa0	CA-Radio main
0x40	Sat DTV main
0x50	Sat Radio main

Kanaldataintervall

Analog – Min: 00 till Max: C7 (0 till 199)

Digital - Min: 00 till Max: 270F (0 till 9999)

Bekräftelse [a][ ][Ange ID][ ][OK/NG][Data][x]

Data Min: 00 till Max: 7DH



**21. Lägg till/hoppa över kanal (Kommando: m b)**

- För inställning av överhoppningsstatus för aktuellt program.

Överföring [x][c][ ][Ange ID][ ][Data][Cr]

Data 00 : Hoppa över      01 : Lägg till

Bekräftelse [b][ ][Ange ID][ ][OK/NG][Data][x]

**\* Verklig datamappning**

```
00 : Steg 0
:
A: Steg 10 (Ange ID 10)
:
F: Steg 15 (Ange ID 15)
10 : Steg 16 (Ange ID 16)
:
64 : Steg 100
:
6E: Steg 110
:
73 : Steg 115
74 : Steg 116
:
CF: Steg 199
:
FE: Steg 254
FF: Steg 255
```

**22. Knapp(Kommando: m c)**

- För att skicka IR-kod.

Överföring [m][c][ ][Ange ID][ ][Data][Cr]

Data Nyckelkod (Se sid.145)

Bekräftelse [c][ ][Ange ID][ ][OK/NG][Data][x]

**23. Kontrollera bakljus (Kommando: m g)**  
(Endast LED-LCD-TV/LCD-TV)

- Kontrollera bakljus.

Överföring [m][g][ ][Ange ID][ ][Data][Cr]

Data Min: 00 till Max: 64

Bekräftelse [g][ ][Ange ID][ ][OK/NG][Data][x]

**24. Välj bildkälla (Kommando: x b)**  
(Källa för huvudbilden)

- Välj inkälla för huvudbild.

Överföring [x][b][ ][Ange ID][ ][Data][Cr]

Data

Data	Ingång
0x00	DTV
0x01	CADTV
0x02	Sat DTV
0x10	ATV
0x11	CATV
0x20	AV1
0x21	AV2
0x22	AV3
0x40	Komponent1
0x41	Komponent2
0x42	Komponent3
0x60	RGB
0x70/80/90/a0	HDMI1
0x71/81/91/a1	HDMI2
0x72/82/92/a2	HDMI3
0x73/83/93/a3	HDMI4

Bekräftelse [b][ ][Ange ID][ ][OK/NG][Data][x]

- \* Om externa ingångsdata är DTV, är värdet för ingångsnumret '0' SÄNDNINGSSIGNALER, värdet för '1' är CATV och värdet för '2' är SATELLIT.

**25. 3D (Kommando: x t)** (endast 3D-modeller)

► För att ändra 3D-läge för TV.

Överföring [x][t][ ][Ange ID][ ][Data01][ ][Data02][ ][Data03][ ][Data04][Cr]

Data01 00 : 3D På  
01 : 3D Av  
02 : 3D till 2D  
03 : 2D till 3D

Data02 00 : Överst och nederst  
01 : Sida vid sida  
02 : Schackrutor  
03 : Bild i sekvens

Data03 00 : Höger till vänster  
01 : Vänster till höger

Data04 3D Depth : Min: 0–Max: 14  
\* Läs mer under "Verklig datamappning". (Se sid.153)  
\*Om data1 är 00(3D På) har data4 ingen betydelse.  
\*Om data1 är 01(3D Av) eller 02(3D till 2D) har data2, data3 och data4 ingen betydelse.  
\*Om data1 är 03(2D till 3D) har data2 och data3 ingen betydelse.

Data1	Data2	Data3	Data4
00	O	O	X
01	X	X	X
02	X	X	X
03	X	X	O

X: valfritt

Bekräftelse [t][ ][OK][Data01][Data02][Data03][Data04][x][t][ ][NG][Data01][x]

**26. Utökad 3D (Kommando: x v)** (endast 3D-modeller)

► För att ändra 3D-alternativ för TV.

Överföring [x][v][ ][Ange ID][ ][Data01][ ][Data02][Cr]

Data01 : 3D-alternativ  
00 : 3D bildkorrigering  
01 : 3D Depth (endast 2D till 3D)  
02 : 3D-vinkel  
03 : 3D-bildstorlek (Endast plasma-TV)  
04 : 3D-bildbalans (Endast plasma-TV)  
05 : 3D-optimering (Endast LED-LCD-TV/LCD-TV)

Data02 Detta har ett eget omfång för varje 3D-alternativ, vilket bestäms genom Data01.

1) När Data01 är 00  
00 : Höger till vänster  
01 : Vänster till höger

2) När Data01 är 01  
Data Min: 0–Max: 14

3) När Data01 är 02  
Data Min: 0–Max: 14  
Intervallet för datavärde (0 till 20) konverterar visningsintervallet (-10 till 10) automatiskt.

4) När Data01 är 03 (Endast plasma-TV)  
00 : Hel bild  
01 : 16:9

5) När Data01 är 04 (Endast plasma-TV)  
00 : Av  
01 : På

6) När Data01 är 05 (Endast LED-LCD-TV/LCD-TV)  
Data Min: 0–Max: 02  
\* Läs mer under "Verklig datamappning". (Se sid.153)

Bekräftelse [v][ ][OK][Data01][Data02][x][v][ ][NG][Data01][x]

\* Använd funktionen om den finns i din modell.



TV:ns modell- och serienummer finns på  
baksidan av TV:n  
Anteckna det nedan ifall du skulle behöva  
service i framtiden.

MODELL \_\_\_\_\_

SERIENUMMER \_\_\_\_\_