



# BRUKSANVISNING LCD TV / LED LCD TV / PLASMA-TV

Vennligst les nøye igjennom bruksanvisningen før du tar i bruk ditt nye TV-apparat, og ta vare på den for senere bruk.

## Kjøpes separat

Brakett for veggmontering

LSW100B eller  
LSW100BG

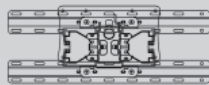

(32LE4\*\*\*, 32LE5\*\*\*,  
32LE7\*\*\*, 32LD4\*\*\*,  
32LD6\*\*\*, 32LD7\*\*\*,  
32LD8\*\*\*, 32LV5\*\*\*)

LSW200B eller  
LSW200BG

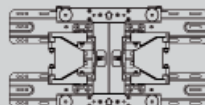

(37/42LE4\*\*\*,  
37/42/47LE5\*\*\*,  
37/42/47LE7\*\*\*, 42/47LE8\*\*\*,  
37/42LD4\*\*\*, 37/42/47LD6\*\*\*,  
42/47LD7\*\*\*, 37/42LD8\*\*\*,  
42/47LX6\*\*\*, 37/42/47LV5\*\*\*)

LSW400B eller  
LSW400BG eller  
DSW400B eller  
DSW400BG

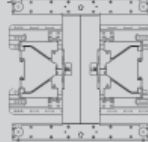

(55LE5\*\*\*,  
55LE7\*\*\*,  
55LE8\*\*\*,  
55LD6\*\*\*,  
55LX9\*\*\*,  
55LV5\*\*\*)

LSW200BX eller  
LSW200BXG

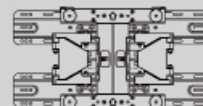

(47LX9\*\*\*)

PSW400B eller PSW400BG eller  
DSW400BG

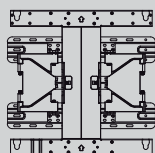

(50PK5\*\*, 50PK7\*\*\*, 50PK9\*\*\*, 50PX9\*\*\*)

PSW600B eller PSW600BG

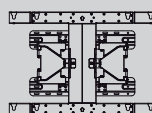

(60PK5\*\*, 60PK7\*\*\*, 60PK9\*\*\*, 60PX9\*\*\*)

Tilleggsutstyr kan uten varsel endres for å bedre kvaliteten.  
Ta kontakt med forhandleren hvis du vil kjøpe disse artiklene.  
Denne enheten virker bare med en kompatibel LG LED LCD-TV, LCD-TV, eller plasma-TV.

Trådløs mediebok  
(AN-WL100E,  
AN-WL100ET)

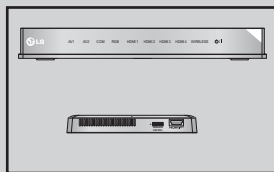

(Bortsett fra  
32/37/42LD4\*\*\*)

Wireless LAN for  
Broadband/  
DLNA Adaptor  
(AN-WF100)



(Bortsett fra 50/60PK950,  
50/60PK950N, 50/60PK980,  
50/60PK990, 50/60PX950N,  
50/60PX980, 50/60PX990)

**HDMI**

HDMI, HDMI-logoen og High-Definition  
Multimedia Interface er varemerker eller regis-  
trerte varemerker for HDMI Licensing LLC.

# INNHOOLD

## KLARGJØRING

LED LCD-TV-modeller: 32/37/42LE4***, 32/37/42/47/55LE5***, 32/37/42/47/55LE75**, 32/37/42/47/55LE78**, 32/37/42/47/55LE79**, 42/47/55LE8***, 42/47LX6***, 32/37/42/47/55LV5***	A-1
LCD-TV-modeller: 32/37/42LD4***, 32/37/42/47/55LD6***, 32/42/47LD7***, 32/37/42LD8***	A-15
LED-LCD-TV-modeller : 47/55LX9***	A-27
LED LCD-TV-modeller : 42/47LE73**	A-36
PLASMA-TV-modeller: 50/60PK5**, 50/60PK7***, 50/60PK9***, 50/60PX9***	A-45

## KONFIGURASJON AV EKSTERNT UTSTYR

Antennetilkobling	1
Tilkobling med komponentkabel	2
Tilkobling med HDMI-kabel	3
Tilkobling med HDMI til DVI-kabel	4
Tilkobling med en EURO scart-kabel	5
USB-konfigurasjon	6
Tilkobling med EN RF-kabel	6
Tilkobling med EN RCA-kabel	7
Tilkobling med D-sub 15-pinner kabel	8
Sette inn EN CI-modul	9
Hodetelefonkonfigurasjon	9
Oppsett for digital lyd ut	10
Trådløs tilkobling av eksternt utstyr (unntatt 32/37/42LD4***)	11
Støttet skjermopløsning	12
Skjermoppsett for PC-modus	15
Nettverkskonfigurasjon	19

## SE PÅ TV / PROGRAMSTYRING

Slå på TV-en	29
Starte oppsett av TV-en	29
Programvalg	29
Justering av lydstyrke	29
Hurtigmeny	30
Valg og justeringer av skjermmenyer	31
Automatisk kanalvalg	33
Innstilling av digital kabel-TV	38
Manuell programinnstilling	39
Stasjonsredig.	43
Forsterker	47
Informasjon om CI (Common Interface – felles grensesnitt)	48

Programvareoppdat.	49
Bilde- og lydtest	51
Signaltest	52
Produkt- og tjenesteinformasjon	53
NETTVERKSTEST	53
Kvikk guide	54
Velge programlisten	55
Inngangsliste	57
Inngangsetikett	58
Data Service	59
MHP-tjeneste	60
SIMPLINK	62
AV-modus	66
Initialisering (tilbakestilling til opprinnelige fabrikk- innstillinger)	67
Juridisk merknad	68
Menyen Netcast	70
YOUTUBE	71
AccuWeather	73
picasa	74

## SLIK BRUKER DU BLUETOOTH

Bluetooth?	76
Angi Bluetooth	77
Bluetooth-hodetelefon	78
Fjerne Bluetooth-enheten	82
Min Bluetooth-informasjon	83
Motta bilder fra en eksternt Bluetooth-enhet	84
Lytte til musikk fra eksternt Bluetooth-enhet	85

## 3D-BILDER

3D-TEKNOLOGI	86
Se 3D-bilder	86
NÅR DU BRUKER 3D-BRILLER	87
SEER AVSTAND VED 3D-BILDER	87
SE PÅ 3D-BILDER	88

## BRUKE EN USB- ELLER PC-ENHET

Ved tilkobling av USB-enheten	90
DLNA	92
Filmlisten	96
Bildeliste	107
Musikkliste	117
DivX-registreringskode	126
Deaktivering	127

# INNHOOLD

## SPILL

Spill.....	128
------------	-----

## EPG (ELECTRONIC PROGRAMME GUIDE) (ELEKTRONISK PROGRAMGUIDE) (I DIGITAL-MODUS)

Slå av/på EPG.....	130
Velge et program.....	130
Knappefunksjon i veiledningsmodus for NÅ/NESTE .....	130
Knappefunksjon i veiledningsmodus for 8 dager ..	131
Knappefunksjon i datoendringsmodus.....	132
Knappefunksjon i utvidet beskrivelsesboks ....	132
Knappefunksjon i innstillingsmodus for Record/Remind (Opptak/Påminnelse).....	133
Knappefunksjon i modus for tidsplanliste .....	134

## BILDEKONTROLL

Kontroll for bildestørrelse (bredde-/høydeforhold)...	135
Bildeveiviser .....	137
Energisparing .....	138
Forhåndsinnstilte bildeinnstillinger .....	139
Manuell bildejustering .....	141
Bildeforbedringsteknologi.....	143
Ekspertbildekontroll.....	144
Tilb.st. av bilde .....	147
Trumotion .....	148
LED LOKAL DIMMING.....	149
Strøm Indikerer .....	150
ISM-metode (Image Sticking Minimization) ....	151
Modusinnstilling.....	152
DemoModus .....	153

## LYD- OG SPRÅKKONTROLL

Automatisk volumnivå .....	154
Klar Tale II .....	155
Forhåndsinnstilte lydinnstillinger – Lyd modus	156
Lydinnstillingsjustering – brukermodus .....	157
Infinite Sound .....	157
Balanse .....	158
Konfigurere TV-høytalere på/av .....	159
DTV Lyd innstilling (bare i digital modus) .....	160
Velge Digital lyd ut .....	161
Tilbakestille lyd .....	162
Lydbeskrivelse (bare i digital modus) .....	163

## I/II

Stereo / tospråklig mottak (bare i analog modus) ..	164
NICAM-mottak (bare i analog modus) .....	165
Valg av høyttalerlyduttgang .....	165
Menyspråk på skjermen / valg av land .....	166
Språkvalg .....	167

## TIDSINNSTILLING

Innstilling av klokken .....	169
Automatisk på/av-tidsinnstilling .....	170
Stille inn Innsøvning .....	171

## FORELDREKONTROLL/KLASSIFISERINGER

Angi passord og stille inn Lås system .....	172
Blokkere program.....	173
Foreldrekontroll (bare i digital modus) .....	174
Ekstern inndatablokkering.....	175
Barnelås .....	176

## TEKST-TV

Slå på/av .....	177
SIMPLE tekst-TV.....	177
TOP-tekst .....	178
FASTEXT .....	178
Spesialfunksjoner for tekst-TV .....	179

## DIGITAL TEKST-TV

Tekst-TV innen digitale tjenester.....	180
Tekst-TV i digitale tjenester.....	180

## VEDLEGG

Feilsøking .....	181
Vedlikehold .....	183
Produktspesifikasjoner .....	184
IR-koder.....	201
Konfigurasjon av ekstern kontrollenhet.....	202
Merknad om programvare med åpen kildekode ...	209



# KLARGJØRING

LED LCD-TV-MODELLER: 32/37/42LE4\*\*\*, 32/37/42/47/55LE5\*\*\*, 32/37/42/47/55LE75\*\*, 32/37/42/47/55LE78\*\*, 32/37/42/47/55LE79\*\*, 42/47/55LE8\*\*\*, 42/47LX6\*\*\*, 32/37/42/47/55LV5\*\*\*

## TILBEHØR

Kontroller at følgende tilbehør følger med TV-en din. Hvis det mangler tilbehør, tar kontakt med forhandleren der du kjøpte TV-en.

- Det viste bildet kan avvike fra TV-en.

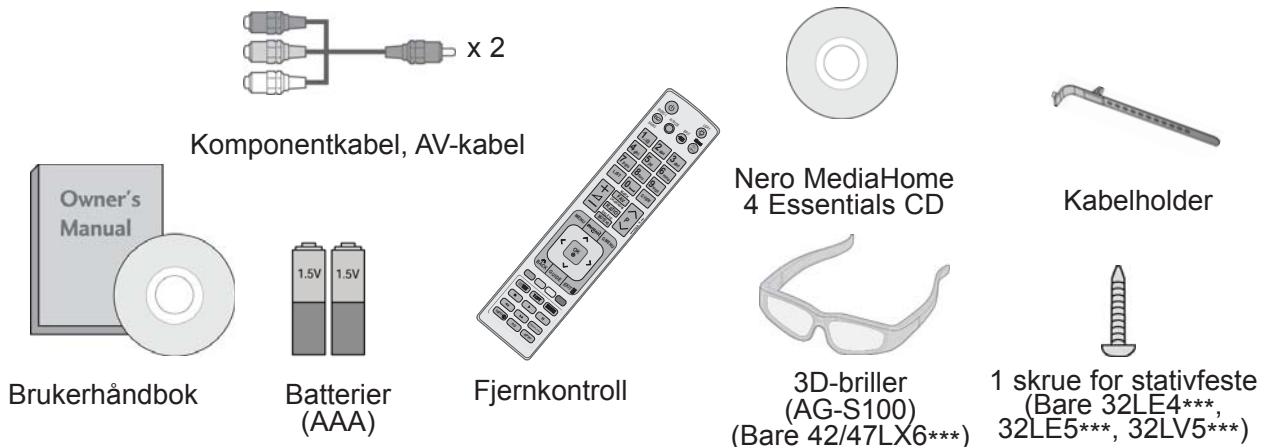

Denne artikkelen er ikke inkludert for alle modeller.

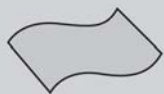

Pusseklut  
Pusseklut for skjermen.

\*Tørk lett av eventuelle flekker eller fingeravtrykk på TV-ens overflate med pussekluten.

Ikke tørk for hardt. Det kan forårsake riper eller misfarging.



rengjøringsklut (vott)

(Bare 32/37/42/47/55LE75\*\*, 32/37/42/47/55LE78\*\*, 32/37/42/47/55LE79\*\*)

Tørk av flekker bare med rengjøringskluten (vott) for produktet hvis det er flekker eller fingeravtrykk på produktet.

For rengjøring av rammen på forsiden tørker du langsomt av i én retning med fuktig rengjøringsklut. Tørk av gjenværende fuktighet etter rengjøring.

Gjenværende fuktighet kan forårsake vannflekker på rammen.

(Bare 32/37/42/47LE5\*\*\*, 32/37/42/47LE75\*\*, 32/37/42/47LE78\*\*, 32/37/42/47LE79\*\*, 42/47LX6\*\*\*)



x 8  
(M4 x 16)

(Bare 42/47/55LE8\*\*\*)



x 8  
(M4 x 20)

(Bare 55LE5\*\*\*, 55LE75\*\*, 55LE78\*\*, 55LE79\*\*)



x 4 x 4  
(M4 x 24) (M4 x 16)

(Bare 32LE4\*\*\*, 32LV5\*\*\*)



x 4  
(M4 x 22)

(Bare 37/42LE4\*\*\*, 37/42LV5\*\*\*)



x 4  
(M4 x 24)

(Bare 47/55LV5\*\*\*)



x 4  
(M4 x 26)

(Bare 32/37/42LE4\*\*\*, 32/37/42/47/55LV5\*\*\*)



x 4  
(M4x16)

Bolter for stativmontering

## Bruk av ferrittkjerne (denne funksjonen er ikke tilgjengelig for alle modeller).

Du kan bruke en ferrittkjerne til å redusere den elektromagnetiske strålingen når du kobler til strømkontakten.

Jo nærmere ferrittkjernen er plassert i forhold til strømkontakten, jo bedre.



Installer strømkontakten i nærheten.



Ferrittkjerne

(Denne artikkelen er ikke inkludert for alle modeller).

# KLARGJØRING

## KONTROLLER PÅ FRONTPANELET

### ! MERK

- ▶ TV-en kan settes i standbymodus for å redusere strømforbruket. TV-en skal slås av med strømbryteren på TV-en hvis den ikke skal brukes på en stund, da dette vil redusere strømforbruket. Energiforbruket kan reduseres betydelig hvis lysstyrken for bildet reduseres, og dette vil redusere de totale brukerkostnadene.

### ▲ FORSIKTIG

- ▶ Ikke trakk på glasstativet eller utsett det for støt av noe slag. Det kan knuse og forårsake skade grunnet glassbiter, eller TV-en kan falle ned.
- ▶ Ikke dra i TV-en. Gulvet eller produktet kan ta skade.

- Det viste bildet kan avvike fra TV-en.

Bare 32/37/42/47/55LE5\*\*\*, 32/37/42/47/55LE75\*\*, 32/37/42/47/55LE78\*\*, 32/37/42/47/55LE79\*\*, 42/47LX6\*\*\*, 32/37/42/47/55LV5\*\*\*

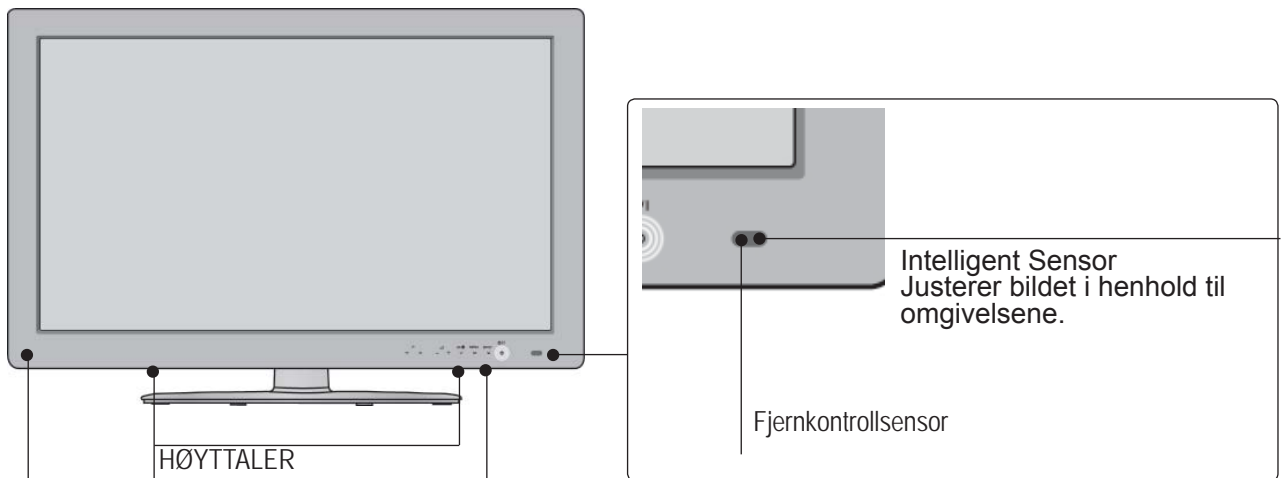

Strålelegeme (Bare 42/47LX6\*\*\*)  
Dette er delen utstyrt med strålelegemet som utveksler signaler med 3D-brillene.  
Ikke la gjenstander eller personer sperre for TV-skjermen når du ser på 3D-video.

### Berøringsknapp

Du kan bruke ønsket knappesfunksjon ved berøring.

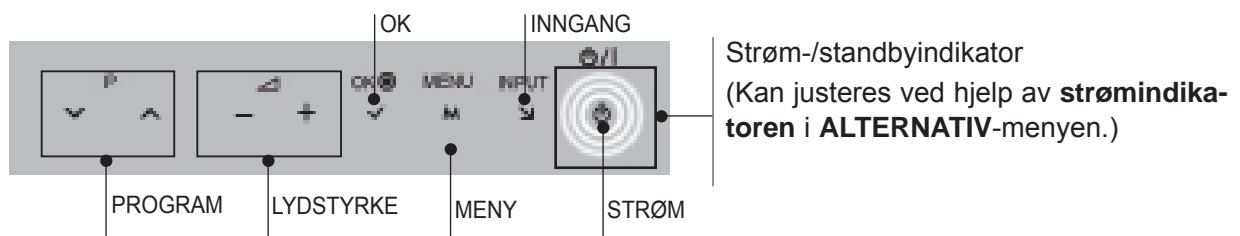

Bare 42/47/55LE8\*\*\*

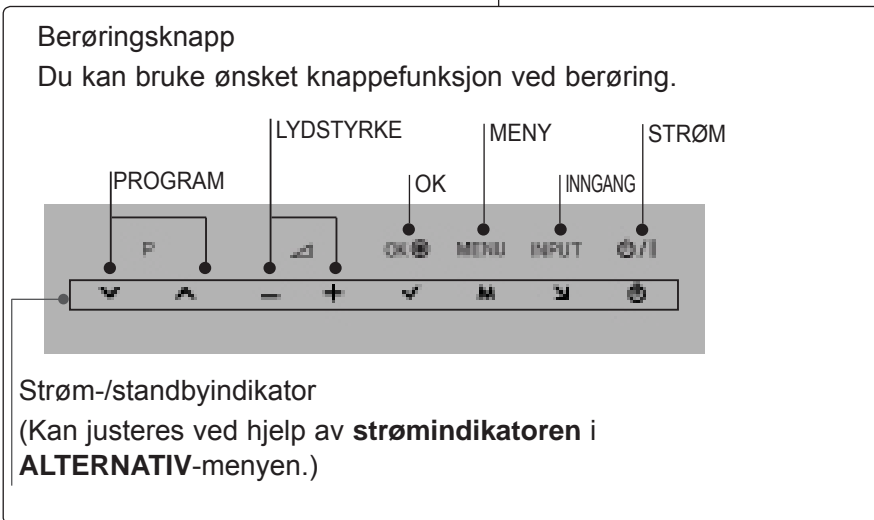
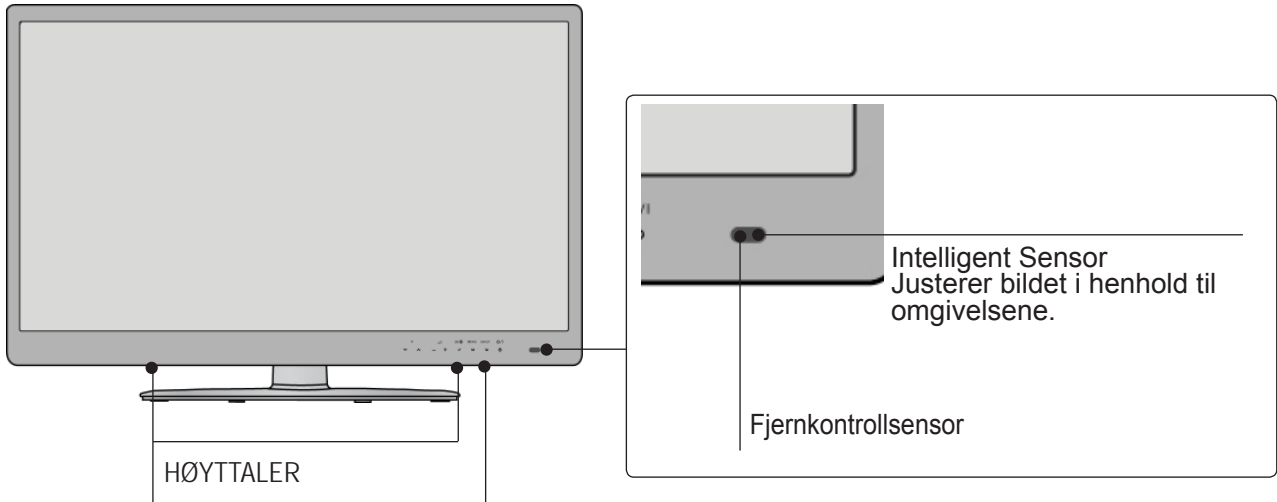

Bare 32/37/42LE4\*\*\*

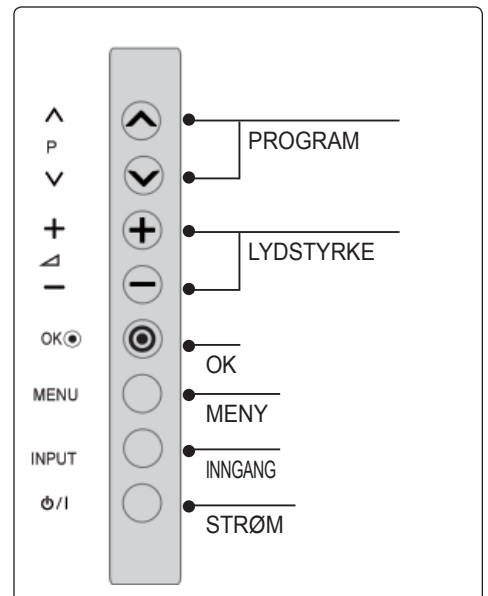
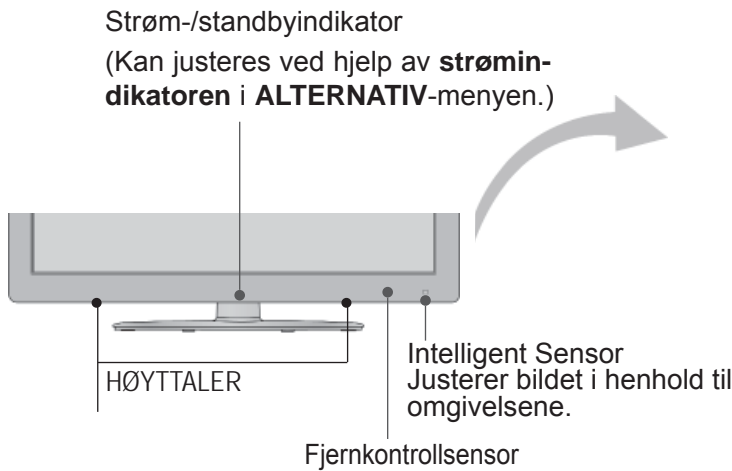

# KLARGJØRING

## INFORMASJON OM BAKPANELET

- Det viste bildet kan avvike fra TV-en.

Bare 32/37/42LE4\*\*\*,  
32/37/42/47/55LE5\*\*\*,  
32/37/42/47/55LE75\*\*,  
32/37/42/47/55LE78\*\*,  
32/37/42/47/55LE79\*\*,  
42/47/55LE8\*\*\*,  
32/37/42/47/55LV5\*\*\*

Bare 42/47LX6\*\*\*

KLARGJØRING

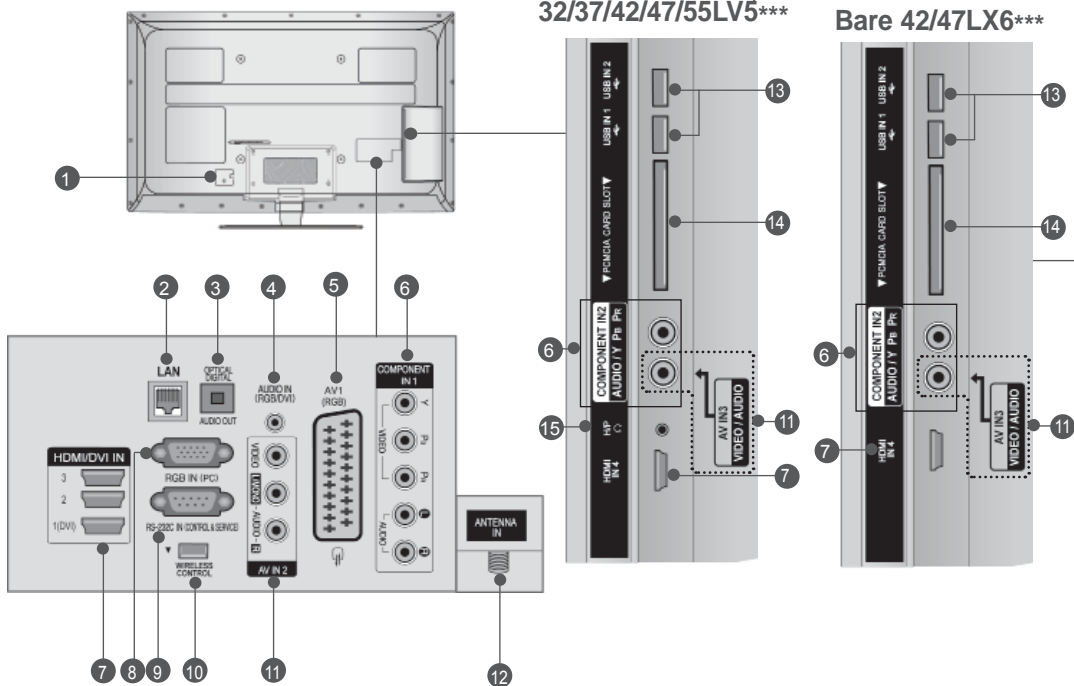

### ⚠ FORSIKTIG

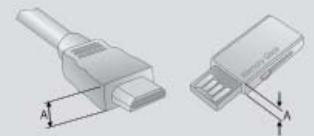

- Bruk et produkt med følgende tykkelse for optimal tilkobling til HDMI-kabel (bare HDMI IN 4) / USB-enhet.

\*A ≤ 10 mm

#### 1 Kontakt for strøm kabel

Denne TV-en drives på vekselstrøm. Spenningen er indikert på siden for spesifikasjoner. (► s.184 to 200) Forsøk aldri å bruke TV-en med likestrøm.

#### 2 LAN

Nettverkstilkobling for AccuWeather, Picasa, YouTube, osv. Brukes også for video-, bilde- og musikkfiler på et lokalt nettverk.

#### 3 OPTISK DIGITAL LYD UT

Koble digital lyd til ulike typer utstyr. Koble til en digital lydkomponent. Bruk en optisk lyd kabel.

#### 4 RGB-/DVI-lydinngang

Koble til lyden fra en PC eller DTV.

#### 5 Euro Scart-kontakt (AV1)

Koble scart-kontaktinngang eller -utgang fra en ekstern enhet til disse kontaktene.

#### 6 Komponentinngang

Koble en komponentvideo-/lydenhet til disse kontaktene.

#### 7 HDMI/DVI IN-inngang

Koble et HDMI-signal til HDMI IN. Eller koble DVI-signal (VIDEO) til HDMI/DVI-port med DVI til HDMI-kabel.

#### 8 RGB IN-inngang

Koble til utdata fra en PC.

#### 9 RS-232C IN-PORT (KONTROLL & SERVICE)

Koble til RS-232C-porten på en PC. Denne porten brukes for service- eller hotellmodus.

#### 10 TRÅDLØS kontroll

Koble dongelen for trådløs tilkobling til TV-en for å kontrollere de eksterne inndataenheterne som er koblet trådløst til den trådløse medieboxen.

#### 11 Lyd-/videoinngang

Koble lyd-/videoutgang fra en ekstern enhet til disse kontaktene.

#### 12 Antenneinngang

Koble antennen eller kabelen til denne kontakten.

#### 13 USB-inngang

Koble USB-lagringsenheten til denne kontakten.

#### 14 PCMCIA-kortspor (Personal Computer Memory Card International Association) Sett inn CI-modulen i PCMCIA-KORTSPORET.

(Denne funksjonen er ikke tilgjengelig i alle land.)

#### 15 Hodetelefonkontakt

Koble hodetelefonen til hodetelefonkontakten.

# STATIVINSTALLERING

■ Det viste bildet kan avvike fra TV-en.

Ved montering av stativ av skrivebordstypen må du kontrollere at bolten er ordentlig festet. (Hvis bolten ikke er ordentlig festet, kan produktet velte fremover etter installering). Hvis du strammer bolten for hardt, kan bolten komme ut av kurs på grunn av slitasje på boltens tilstrammingsdel.

- 1** Plasser forsiktig TV-en med skjermen ned på en polstret overflate slik at skjermen beskyttes mot skade.

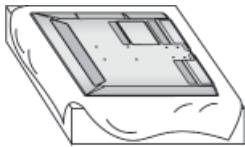

- 2** Monter delene av **stativet** på **stativsokkelen** på TV-en.  
Stram til skruene som holder **stativet**.

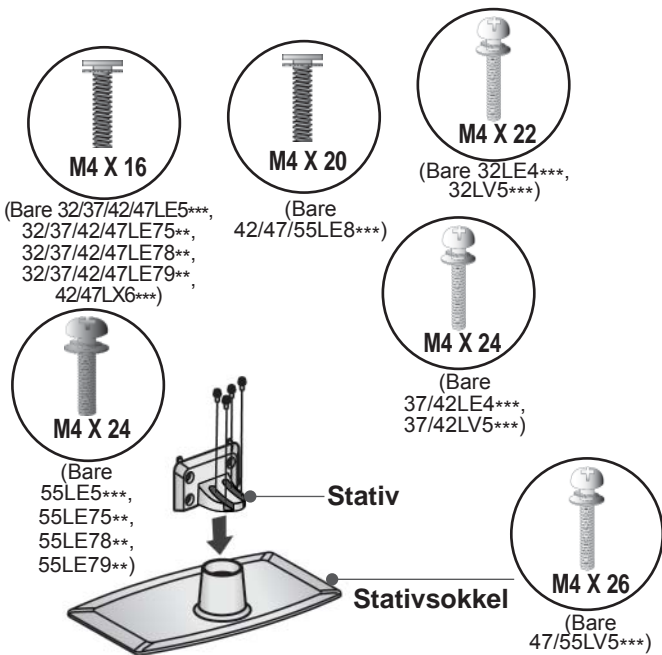

- 3** Monter TV-en som vist.

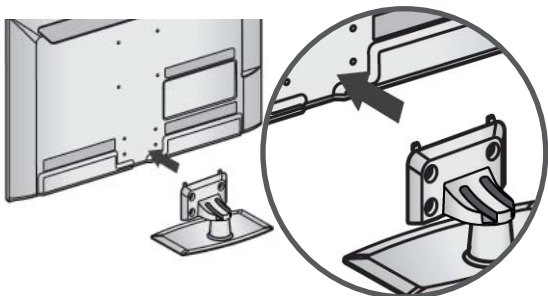

- 4** Monter delene på **stativets bakdeksel** med TV-en.

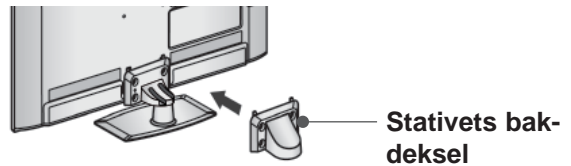

- 5** Fest de 4 boltene ordentlig ved hjelp av hullene bak på TV-en.

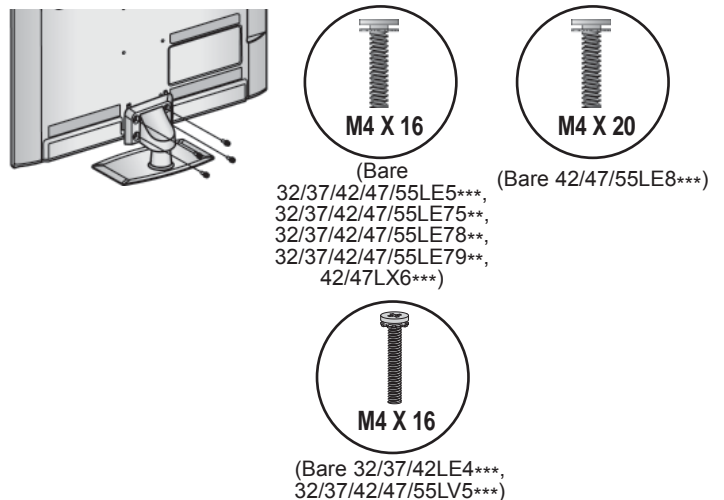

# KLARGJØRING

## FESTE TV-EN TIL ET SKRIVEBORD

(Bare 32LE4\*\*\*, 32LE5\*\*\*, 32LV5\*\*\*)

- Det viste bildet kan avvike fra TV-en. TV-en må være festet til skrivebordet slik at den ikke kan trekkes forover eller bakover, noe som kan forårsake skade eller skade produktet. Bruk bare skruer som følger med.

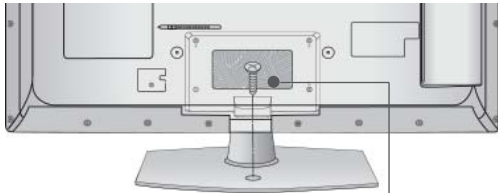

1 skruer (følger med produktet)

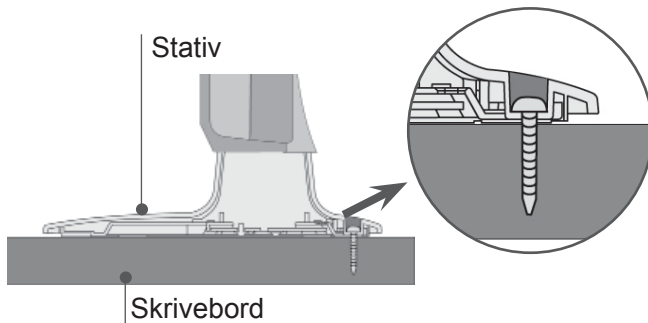

### ! ADVARSEL

- For å unngå at TV-en velter må TV-en festes ordentlig til gulvet/veggen i henhold til installeringsinstruksjonene. Hvis TV-en vippes eller ristes, kan dette forårsake skade.

## BAKDEKSEL FOR LEDNINGER

- Det viste bildet kan avvike fra TV-en.

- 1 Fest strømkabelen med **kabelholderen** på baksiden av TV-en. Dette vil hindre at strømkabelen løsner ved et uhell.



Kabelholder

- 2 Etter at du har koblet til kablene etter behov, installerer du **kabelholderen** som vist og samler kablene.

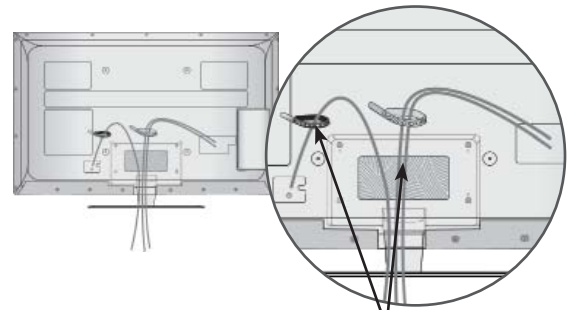

Kabelholder

## SVINGSTATIV

- Det viste bildet kan avvike fra TV-en.

Etter å ha installert TV-en, kan du justere TV-en manuelt 20 grader mot venstre eller høyre slik at den passer til din synsvinkel.

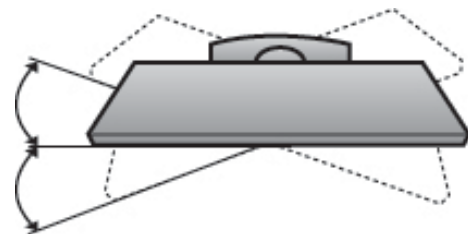

## KENSINGTON SIKKERHETSSYSTEM

- Denne funksjonen er ikke inkludert for alle modeller.
- Illustrasjonen kan avvike fra TV-en din.

TV-en er utstyrt med en tikobling for Kensington sikkerhetssystem på bakpanelet. Koble til kablet for Kensington sikkerhetssystem som vist nedenfor.

For detaljert informasjon om installering og bruk av Kensington sikkerhetssystem kan du se brukerveiledningen som leveres med Kensington sikkerhetssystem.

For ytterligere informasjon kan du gå til <http://www.kensington.com>, hjemmesiden til Kensington-

selskapet. Kensington selger sikkerhetssystemer for kostbart elektronisk utstyr som bærbare PC-er og LCD-projektorer.

### ! MERK

- ▶ Kensington sikkerhetssystem er tilleggsutstyr.
- ▶ Hvis TV-en er kald ved berøring, kan det forekomme en lett flimring når den slås på. Dette er normalt, det er ingenting galt med TV-en.
- ▶ Enkelte bitte små prikkdefekter kan være synlig på skjermen og vises som ørsmå røde, grønne eller blå flekker. De har imidlertid ingen negativ innvirkning på skjermens ytelsesevne.
- ▶ Unngå å berøre LCD-skjermen eller holde fingrene mot den i lengre tid. Dette kan forårsake forbigående forvrenging på skjermen.

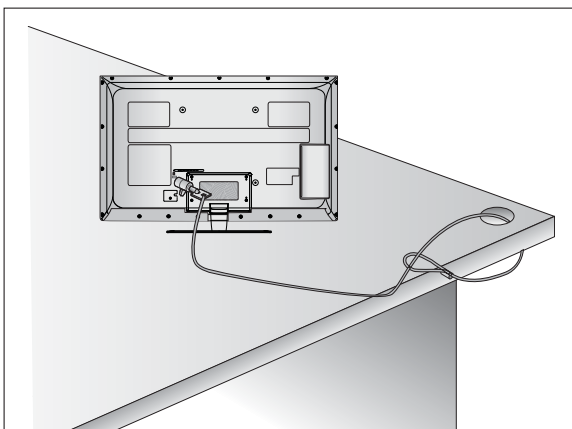

## RÅD FOR SIKKER INSTALLERING

- Du må kjøpe nødvendige komponenter for å feste TV-en trygt og sikkert til veggen i butikken.
- Plasser TV-en tett inntil veggen for å unngå muligheten for at den faller ned dersom den dyttes.
- Instruksjonene nedenfor beskriver en tryggere metode for å montere TV-en ved å feste den til veggen og dermed unngå muligheten for at den faller forover hvis noen drar i den. Dette vil forhindre at TV-en faller forover og forårsaker skade. Dette vil også forhindre at TV-en blir skadet. Sørg for at barn ikke klatrer på eller henger i TV-en.

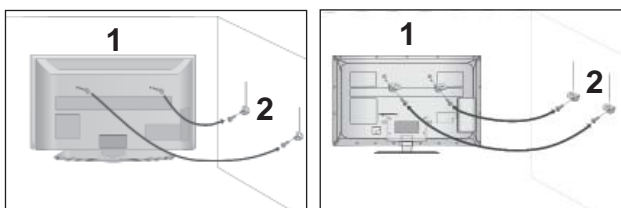

- 1 Bruk øyeboltene eller TV-braketter/bolter til å feste produktet til veggen som vist på bildet. (Hvis TV-en din har bolter i øyeboltene, løsner du boltene.)  
\*Sett inn øyeboltene eller TV-braketter/bolter, og stram godt til i de øvre hullene.

- 2 Fest veggbrakettene med boltene til veggen. Plasser braketten på linje med den som er montert på veggen.

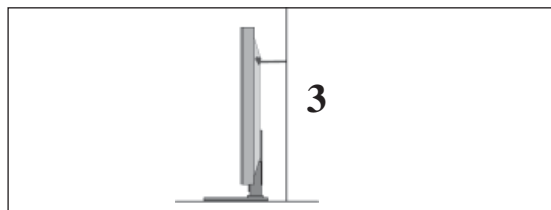

- 3 Bruk et kraftig tau for å binde fast produktet for justering. Det er tryggere å binde tauet slik at det blir vannrett mellom veggen og produktet.

### ! MERK

- ▶ Når TV-en skal flyttes, fjerner du først ledningene.
- ▶ Bruk en plattform eller et kabinett som er sterkt og stort nok til å tåle TV-ens størrelse og vekt.
- ▶ For trygg bruk av TV-en sørger du for at høyden på braketten på veggen og på TV-en er den samme.



# KLARGJØRING

- TV-en kan installeres på ulike måter, for eksempel på en vegg eller på et skrivebord.
- TV-en er utformet for horisontal montering.

## JORDING

Sørg for at du kobler til jordledningen for å forebygge elektrisk støt. Hvis jordingsmetoder ikke er tilgjengelige, må du be en kvalifisert elektriker om å installere en separat sikring.

Ikke forsøk å jorde TV-en ved å koble den til telefonledninger, lynavledere eller gassledninger.

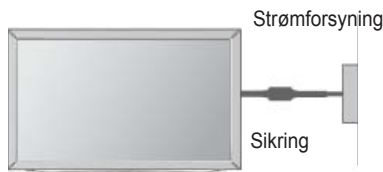

## INSTALLERING AV SKRIVEBORDSSOKKEL

- Illustrasjonen kan avvike fra TV-en din.

For å oppnå tilstrekkelig ventilasjon må du la det være en klaring på 10 cm på alle sider av TV-en.

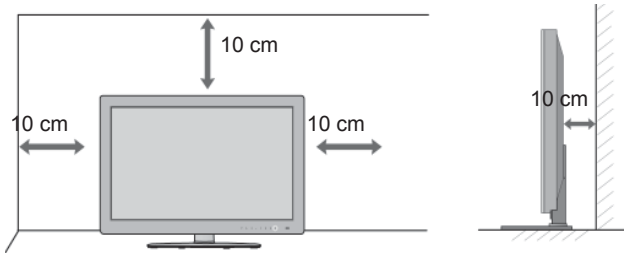

## VEGGMONTERING: HORIZONTAL INSTALLERING

- Vi anbefaler bruk av en veggmonteringsbrakett av merket LG når TV-en monteres på en vegg.
- Vi anbefaler at du kjøper en veggmonteringsbrakett som er i samsvar med VESA-standarden.
- LG anbefaler at veggmontering utføres av en kvalifisert profesjonell installatør.

### ! MERK

- ▶ Installer veggmonteringen på en solid vegg som står loddrett på gulvet.
- ▶ Bruk en spesiell veggmontering hvis du ønsker å installere apparatet i taket eller en hellende vegg.
- ▶ Flaten som veggmonteringen skal monteres på må være sterk nok til å støtte vekten av TV-apparatet; f.eks. betong, naturstein, murstein og hulstein.
- ▶ Typen installeringsskrue og lengde er avhengig av veggmonteringssystemet som brukes. Hvis du vil ha mer informasjon, kan du se instruksjonene som følger med monterings-systemet.
- ▶ LG kan ikke holdes ansvarlig for eventuelle ulykker eller skade på eiendom eller TV grunnet feilaktig montering:
  - Ved bruk av veggmontering som ikke er i samsvar med VESA.
  - Ved feil festing av skruer til overflaten, noe som kan forårsake personskade hvis TV-en ned.
  - Der anbefalt installeringsmetode ikke er fulgt.

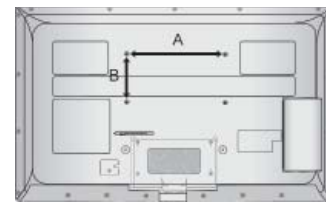
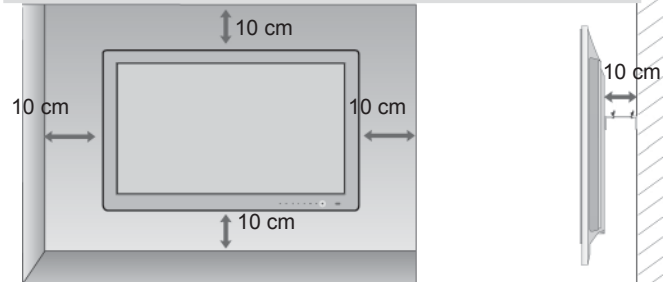

Modell	VESA (A * B)	Standard Skruer	Antall
32LE4***	200 * 100	M4	4
37/42LE4***	200 * 200	M6	4
32LE5***	200 * 100	M4	4
37/42/47LE5***	200 * 200	M6	4
55LE5***	400 * 400	M6	4
32LE75**, 32LE78**, 32LE79**	200 * 100	M4	4
37/42/47LE75**, 37/42/47LE78**, 37/42/47LE79**	200 * 200	M6	4
55LE7***	400 * 400	M6	4
42/47LE8***	200 * 200	M6	4
55LE8***	400 * 400	M6	4
42/47LX6***	200 * 200	M6	4
32LV5***	200 * 100	M4	4
37/42/47LV5***	200 * 200	M6	4
55LV5***	400 * 400	M6	4

# FJERNKONTROLLENS NØKKELFUNKSJONER

(Bare 32/37/42LE4\*\*\*, 32/37/42/47/55LE5\*\*\*, 32/37/42/47/55LE75\*\*, 32/37/42/47/55LE78\*\*, 32/37/42/47/55LE79\*\*, 42/47/55LE8\*\*\*, 32/37/42/47/55LV5\*\*\*)

Pek fjernkontrollen mot fjernkontrollsensoren på TV-en under bruk.

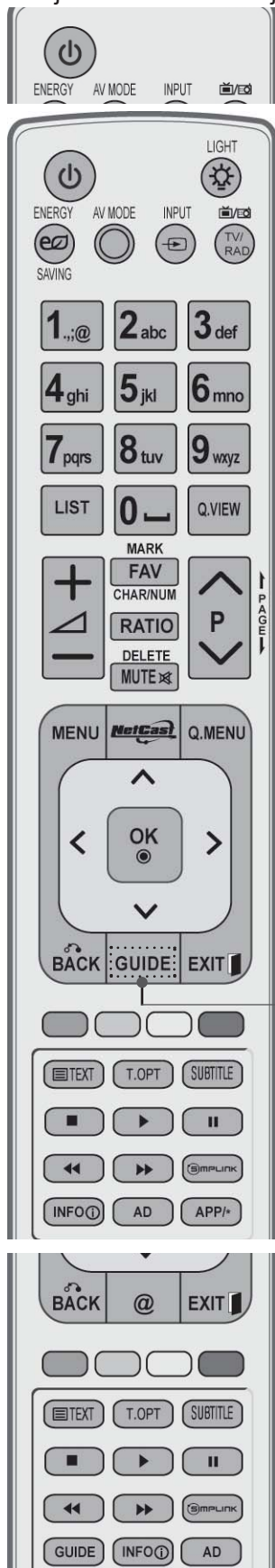

**⏻ (STRØM)** Slå TV-en på fra standby, eller av til standby.

**LYS** Du kan slå lyset på fjernkontrollen på eller av.

**ENERGISPARING** Juster energisparingsmodus for TV-en. (► s.138)

**AV-MODUS** Velg og still inn bilde og lyd ved tilkobling av AV-enheter. (► s.66)

**INNGANG** Modus for ekstern inngang går gjennom alternativene i fast rekkefølge. (► s.57)

**TV/RAD** Velg radio-, TV- og DTV-kanal.

**MENY** Velg en meny.  
Fjern alle skjermvisninger og gå tilbake til TV-visning fra en hvilken som helst meny. (► s.31)

**Netcast** Velg ønsket NetCast-menykilde. (► s.68)  
(AccuWeather, Picasa, YouTube osv.)  
NetCast-menykilden kan variere fra land til land.

**Q. MENY** Velg ønsket hurtigmenykilde. (Bredde-/høydeforh., Klar tale II, Kinomodus, Lydmodus, Lyd (eller Språk for lyd), Innsøvning, Hopp over av/på, USB-enhet). (► s.30)

**THUMBSTICK** Naviger i menyer på skjermen, og tilpass systeminnstillingene etter eget ønske.  
(Opp/ned/venstre/høyre)

**OK** Bekreft valg eller vis gjeldende modus.

**TILBAKE** Gå tilbake ett trinn i interaktive programmer, EPG eller andre interaktive funksjoner.

**AVSLUTT** Fjern alle skjermvisninger og gå tilbake til TV-visning fra en hvilken som helst meny.

**GUIDE** Viser programguide. (► s.129)

**INFO ⓘ** Vis gjeldende skjerminformasjon.

**AD** Slå lydbeskrivelsen på eller av.

**APP/\*** Velg MHP TV som menykilde. (Bare Italia)  
(Bare 32/37/42LE48\*\*, 32/37/42/47/55LE58\*\*, 32/37/42/47/55LE78\*\*, 42/47/55LE88\*\*, 32/37/42/47/55LV5380)

# KLARGJØRING

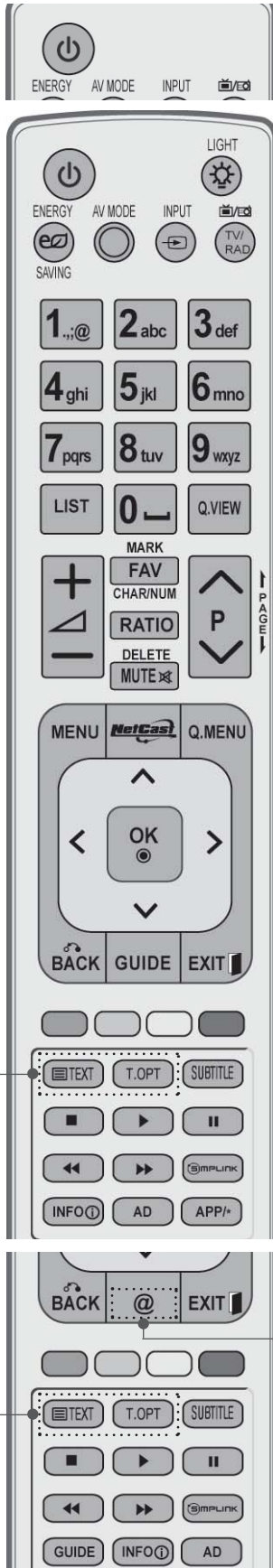

Talltastene 0 til 9 Velg et program.  
 9 Velg nummererte elementer i en meny.  
 — (Mellomrom) Åpne et tomt felt på tastaturet på skjermen.  
 LISTE Vis programtabellen. (► s.55)  
 Q.VIEW Gå tilbake til programmet som ble vist.

Fargede knapper Disse knappene brukes for tekst-TV (bare TELETEXT-modeller), Stasjonsredig.

**SIMPLINK** Se en liste over AV-enheter som er koblet til TV-en. Når du vipper denne knappen, kommer Simplink-menyen til syne på skjermen.(► s.62)

@ Direkte tilgang til din Internett-portal for underholdning og nyhetstjenester utviklet av Orange. (Bare Frankrike)

1

**1 TELETEXT-KNAPPER** Disse knappene brukes for tekst-TV. Hvis du vil ha mer informasjon, kan du se avsnittet Tekst-TV.(► s.177)  
 SUBTITLE Vis ønsket undertekst i digital modus.

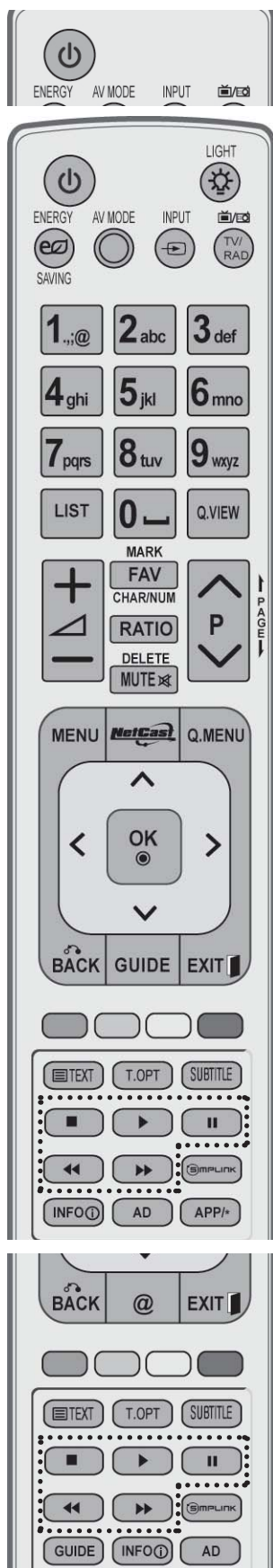

**LYDSTYRKE** Juster lydstyrken.  
**OPP/NED**

**MERK** Velg inngangen som skal brukes for bildeveiviser-innstillinger.  
 Merk og opphev merking av programmer i USB-menyen.

**FAV** Vis valgt favorittprogram.

**TEGN/NUM** Bytt tegn eller nummer for NetCast-menyen.

**FORHOLD** Velg ønsket bredde-/høydeforhold for bildet.  
 (▶ s.135)

**SLETT** Slett det angitte tegnet når du skriver inn tegn på tastaturet på skjermen.

**DEMP** Slå lyden på eller av.

**Program** Velg et program.  
**OPP/NED**

**SIDE OPP/** Gå fra ett fullt sett med skjerminformasjon til det  
**NED** neste.

**Menyene** Kontroller menyene for SIMPLINK og MINE  
**SIMPLINK /** MEDIER (Foto, Musikk og Film).  
**MINE MEDIER**  
 kontrollknapper

## Installere batterier

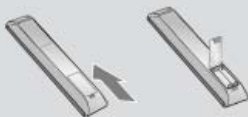

- Åpne dekselet på batterirommet på baksiden, og sett inn batteriene i samsvar med polariteten(+ med +, – med –).
- Sett inn to 1,5 V AAA-batterier. Ikke bland gamle eller brukte batterier med nye.
- Lukk dekselet.
- For å fjerne batteriene går du gjennom trinnene for å sette dem inn i motsatt rekkefølge.

# KLARGJØRING

## FJERNKONTROLLENS NØKKELFUNKSJONER (Bare 42/47LX6\*\*\*)

Pek fjernkontrollen mot fjernkontrollsensoren på TV-en under bruk.

KLARGJØRING



- ⏻ (STRØM)** Slå TV-en på fra standby, eller av til standby.
  - LYS** Du kan slå lyset på fjernkontrollen på eller av.
  - ENERGISPARING** Juster energisparingsmodus for TV-en. (► s.138)
  - AV-MODUS** Velg og still inn bilde og lyd ved tilkobling av AV-enheter. (► s.66)
  - INNGANG** Modus for ekstern inngang går gjennom alternativene i fast rekkefølge. (► s.57)
  - TV/RAD** Velg radio-, TV- og DTV-kanal.
- 
- MENY** Velg en meny.  
Fjern alle skjermvisninger og gå tilbake til TV-visning fra en hvilken som helst meny. (► s.31)
  - Netcast** Velg ønsket NetCast-menykilde. (► s.68)  
(AccuWeather, Picasa, YouTube osv.)  
NetCast-menykilden kan variere fra land til land.
  - Q. MENY** Velg ønsket hurtigmenykilde. (Bredde-/høydeforh., Klar tale II, Kinomodus, Lydmodus, Lyd (eller Språk for lyd), Innsøvning, Hopp over av/på, USB-enhet). (► s.30)
  - THUMBSTICK** Naviger i menyer på skjermen, og tilpass systeminnstillingene etter eget ønske.  
(Opp/ned/venstre/høyre)
  - OK** Bekreft valg eller vis gjeldende modus.
  - TILBAKE** Gå tilbake ett trinn i interaktive programmer, EPG eller andre interaktive funksjoner.
  - AVSLUTT** Fjern alle skjermvisninger og gå tilbake til TV-visning fra en hvilken som helst meny.
- 
- GUIDE** Viser programguide. (► s.129)
  - INFO ⓘ** Vis gjeldende skjerminformasjon.
  - AD** Slå lydbeskrivelsen på eller av.
  - APP/\*** Velg MHP TV som menykilde. (Bare Italia)  
(Bare 42/47LX68\*\*)



Talltastene 0 til 9 Velg et program.  
 9 Velg nummererte elementer i en meny.  
 ← (Mellomrom) Åpne et tomt felt på tastaturet på skjermen.  
 LISTE Vis programtabellen. (► s.55)  
 Q.VIEW Gå tilbake til programmet som ble vist.

Fargede knapper Disse knappene brukes for tekst-TV (bare TELETEXT-modeller), Stasjonsredig.  
 V/H VELG Bruk dette hvis du vil vise 3D-video. (► s.89)

**SIMPLINK** Se en liste over AV-enheter som er koblet til TV-en. Når du vipper denne knappen, kommer Simplink-menyen til syne på skjermen.(► s.62)

@ Direkte tilgang til din Internett-portal for underholdning og nyhetstjenester utviklet av Orange. (Bare Frankrike)

**1** TELETEXT-KNAPPER Disse knappene brukes for tekst-TV. Hvis du vil ha mer informasjon, kan du se avsnittet Tekst-TV.(► s.177)  
 SUBTITLE Vis ønsket undertekst i digital modus.



# KLARGJØRING

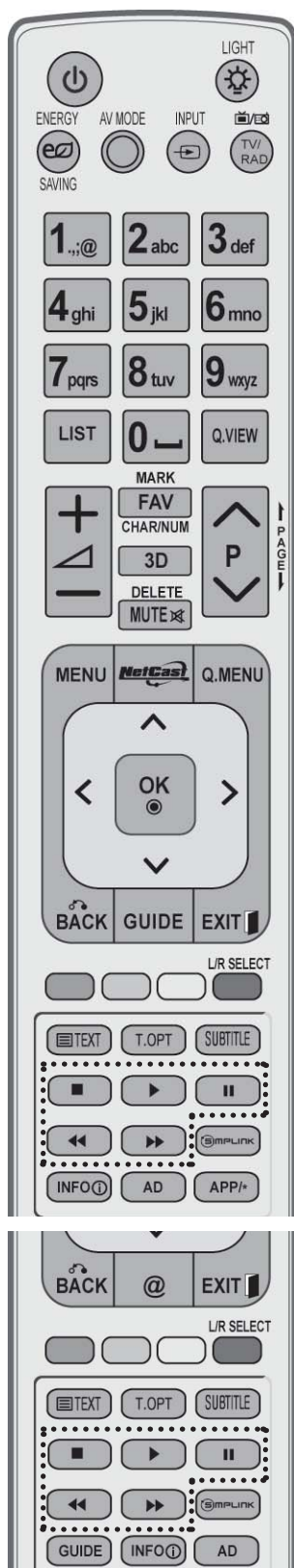

**LYDSTYRKE** Juster lydstyrken.  
**OPP/NED**

**MERK** Velg inngangen som skal brukes for bildeveiviserinnstillinger.  
Merk og opphev merking av programmer i USB-menyen.

**FAV** Vis valgt favorittprogram.

**TEGN/NUM** Bytt tegn eller nummer for NetCast-menyen.

**3D** Bruk dette hvis du vil vise 3D-video. (► s.88)

**SLETT** Slett det angitte tegnet når du skriver inn tegn på tastaturet på skjermen.

**DEMP** Slå lyden på eller av.

**Program** Velg et program.  
**OPP/NED**

**SIDE OPP/** Gå fra ett fullt sett med skjerminformasjon til det  
**NED** neste.

**Menyene** Kontroller menyene for SIMPLINK og MINE  
**SIMPLINK /** MEDIER (Foto, Musikk og Film).  
**MINE MEDIER**  
kontrollknapper

## Installere batterier

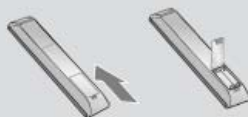

- Åpne dekselet på batterirommet på baksiden, og sett inn batteriene i samsvar med polariteten(+ med +, – med –).
- Sett inn to 1,5 V AAA-batterier. Ikke bland gamle eller brukte batterier med nye.
- Lukk dekselet.
- For å fjerne batteriene går du gjennom trinnene for å sette dem inn i motsatt rekkefølge.



# LCD-TV-MODELLER: 32/37/42LD4\*\*\*, 32/37/42/47/55LD6\*\*\*, 32/42/47LD7\*\*\*, 32/37/42LD8\*\*\*

## TILBEHØR

Kontroller at følgende tilbehør følger med TV-en din. Hvis det mangler tilbehør, tar kontakt med forhandleren der du kjøpte TV-en.

- Det viste bildet kan avvike fra TV-en.



Brukerhåndbok

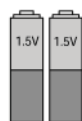

Batterier  
(AAA)

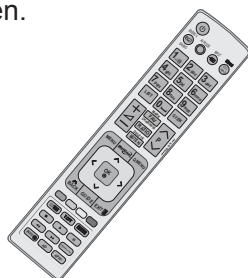

Fjernkontroll



Nero MediaHome  
4 Essentials CD



Ferrittkjerne  
(Denne artikkelen er ikke  
inkludert for alle model-  
ler).



Strømkabel

Denne artikkelen er ikke inkludert for alle modeller.



Pusseklut  
Pusseklut for  
skjermen.

\*Tørk lett av eventuelle  
flekker eller fingeravtrykk  
på TV-ens overflate med  
pussekluten.

Ikke tørk for hardt. Det  
kan forårsake riper eller  
misfarging.



x 8

(M4x20)  
Bolter for stativmontering



1 skrue for stativfeste  
(Bare 32/37/42LD4\*\*\*,  
32/37/42LD6\*\*\*,  
32/42LD7\*\*\*,  
32/37/42LD8\*\*\*)



eller

Beskyttelsesdeksel

## Bruk av ferrittkjerne (denne funksjonen er ikke tilgjengelig for alle modeller).

Du kan bruke en ferrittkjerne til å redusere den elektromagnetiske strålingen når du kobler til strømkontakten. Jo nærmere ferrittkjernen er plassert i forhold til strømkontakten, jo bedre.



Installer strømkontakten i nærheten.

# KLARGJØRING

## KONTROLLER PÅ FRONTPANELET

### ! MERK

- ▶ TV-en kan settes i standbymodus for å redusere strømforbruket. TV-en skal slås av med strømbryteren på TV-en hvis den ikke skal brukes på en stund, da dette vil redusere strømforbruket. Energiforbruket kan reduseres betydelig hvis lysstyrken for bildet reduseres, og dette vil redusere de totale brukskostnadene.

### ▲ FORSIKTIG

- ▶ Ikke tråkk på glasstativet eller utsett det for støt av noe slag. Det kan knuse og forårsake skade grunnet glassbiter, eller TV-en kan falle ned.
- ▶ Ikke dra i TV-en. Gulvet eller produktet kan ta skade.

- Det viste bildet kan avvike fra TV-en.

**Bare 32/37/42/47/55LD6\*\*\***

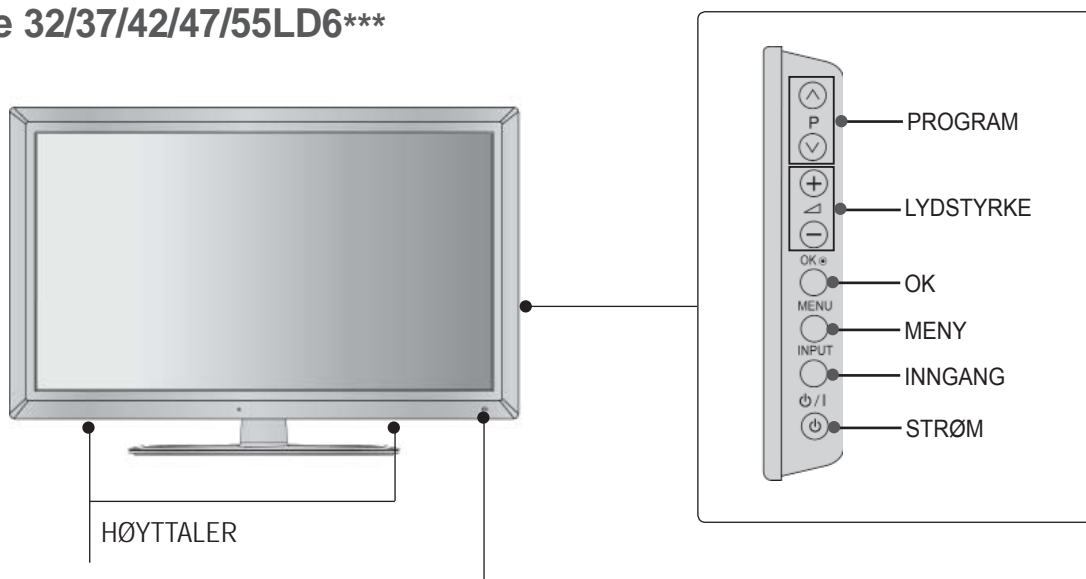

Bare 32/42/47LD7\*\*\*

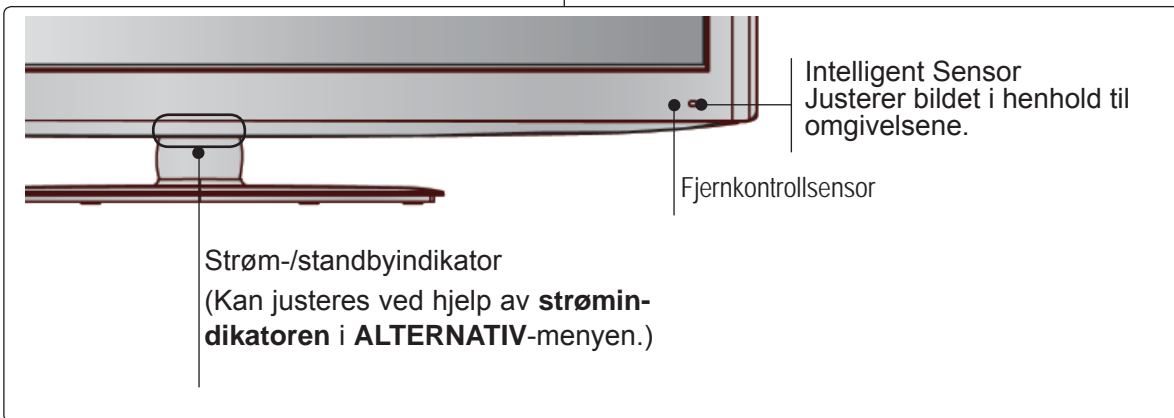
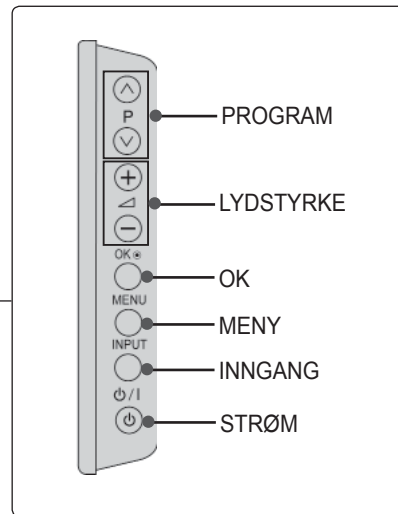
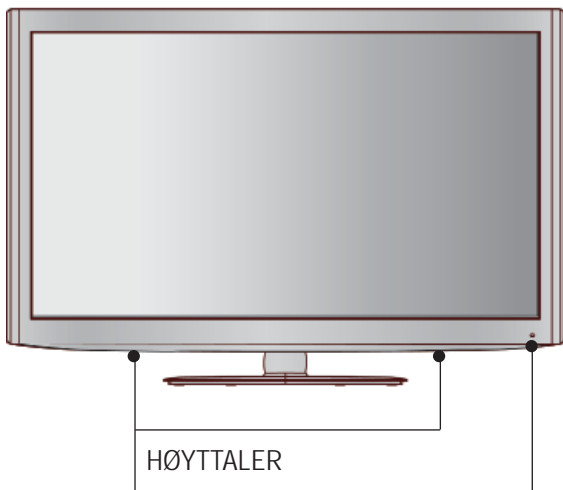

# KLARGJØRING

Bare 32/37/42LD8\*\*\*

KLARGJØRING

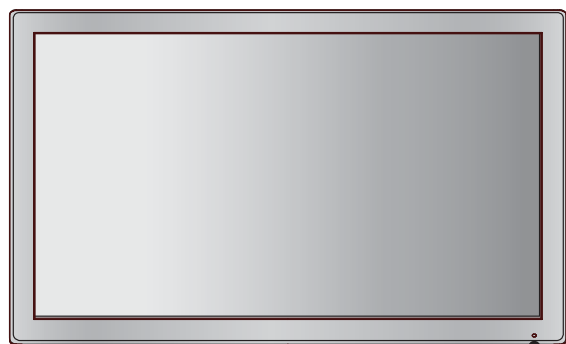

HØYTTALER

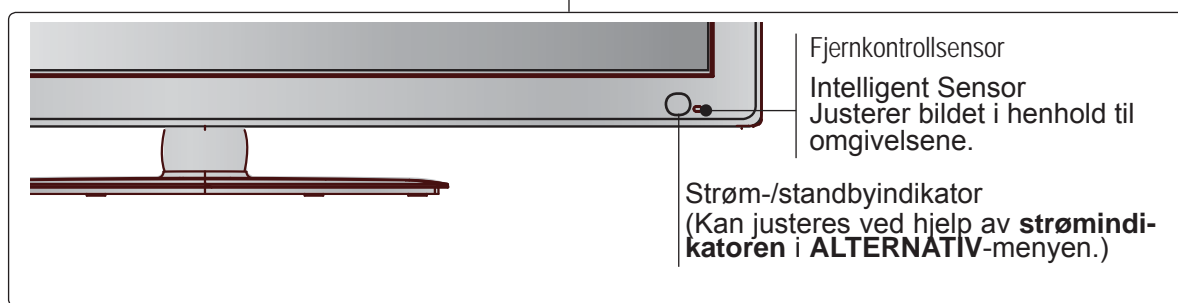
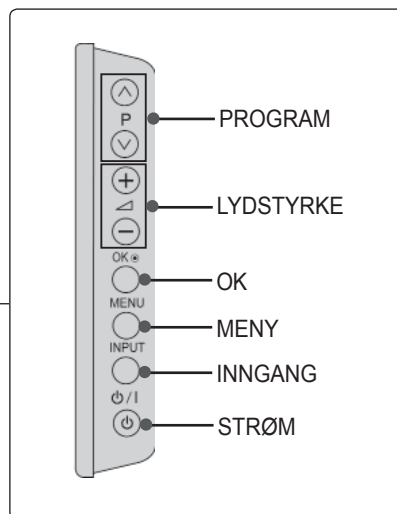

Bare 32/37/42LD4\*\*\*



HØYTTALER

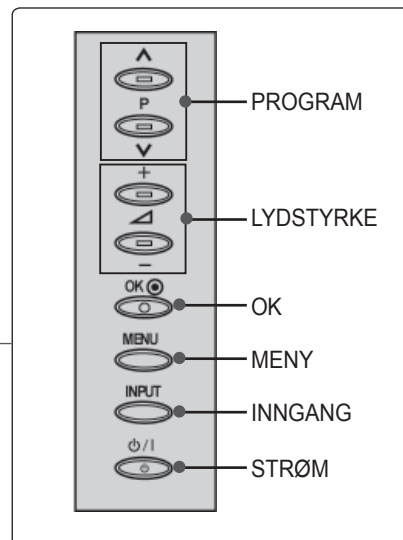

# INFORMASJON OM BAKPANELET

■ Det viste bildet kan avvike fra TV-en.

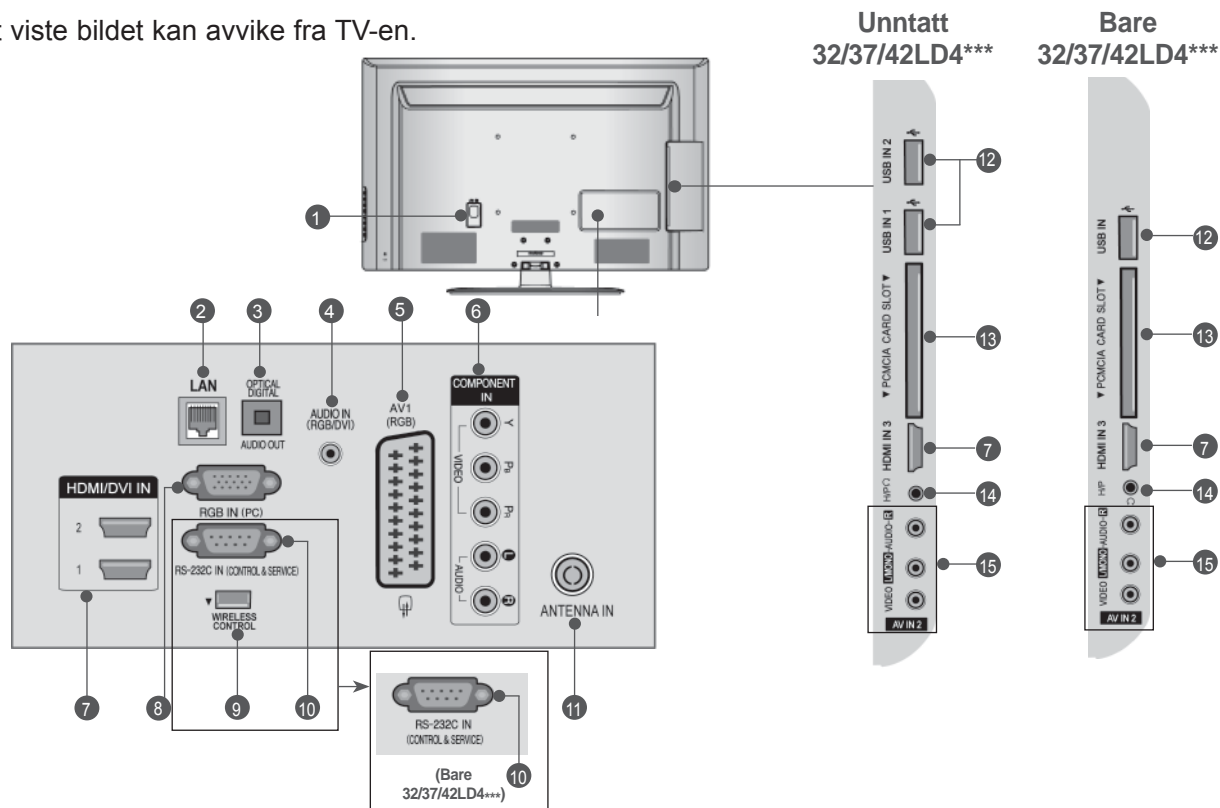

- 1 **Kontakt for strømkabel**  
Denne TV-en drives på vekselstrøm. Spenningen er indikert på siden for spesifikasjoner. (► s.184 til 200) Forsøk aldri å bruke TV-en med likestrøm.
- 2 **LAN**  
Nettverkstilkobling for AccuWeather, Picasa, YouTube, osv.  
Brukes også for video-, bilde- og musikkfiler på et lokalt nettverk.
- 3 **OPTISK DIGITAL LYD UT**  
Koble digital lyd til ulike typer utstyr.  
Koble til en digital lydkomponent.  
Bruk en optisk lydkabel.
- 4 **RGB-/DVI-lydinngang**  
Koble til lyden fra en PC eller DTV.
- 5 **Euro Scart-kontakt (AV1)**  
Koble scart-kontaktinngang eller -utgang fra en ekstern enhet til disse kontaktene.
- 6 **Komponentinngang**  
Koble en komponentvideo-/lydenhet til disse kontaktene.
- 7 **HDMI/DVI IN-inngang**  
Koble et HDMI-signal til HDMI IN. Eller koble DVI-signal (VIDEO) til HDMI/DVI-port med DVI til HDMI-kabel.
- 8 **RGB IN-inngang**  
Koble til utdata fra en PC.
- 9 **TRÅDLØS kontroll(Unntatt 32/37/42LD4\*\*\*)**  
Koble dongelen for trådløs tilkobling til TV-en for å kontrollere de eksterne inndataenhetene som er koblet trådløst til den trådløse medieboxen.
- 10 **RS-232C IN-PORT (KONTROLL & SERVICE)**  
Koble til RS-232C-porten på en PC.  
Denne porten brukes for service- eller hotellmodus.
- 11 **Antenneinngang**  
Koble antennen eller kablen til denne kontakten.
- 12 **USB-inngang**  
Koble USB-lagringenheten til denne kontakten.
- 13 **PCMCIA-kortspor (Personal Computer Memory Card International Association)**  
Sett inn CI-modulen i **PCMCIA-KORTSPORET**.  
(Denne funksjonen er ikke tilgjengelig i alle land.)
- 14 **Hodetelefonkontakt**  
Koble hodetelefonen til hodetelefonkontakten.
- 15 **Lyd-/videoinngang**  
Koble lyd-/videooutput fra en ekstern enhet til disse kontaktene.

# KLARGJØRING

## STATIVINSTALLERING

■ Det viste bildet kan avvike fra TV-en.  
Ved montering av stativ av skrivebordstypen må du kontrollere at bolten er ordentlig festet. (Hvis bolten ikke er ordentlig festet, kan produktet velte fremover etter installering). Hvis du strammer bolten for hardt, kan bolten komme ut av kurs på grunn av slitasje på boltens tilstrammingsdel.

- 1 Plasser forsiktig TV-en med skjermen ned på en polstret overflate slik at skjermen beskyttes mot skade.



- 2 Monter delene av **stativet** på **stativsokkelen** på TV-en.

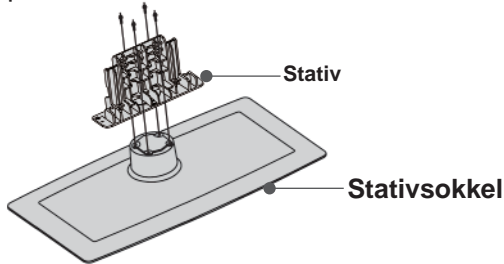

- 3 Monter TV-en som vist.

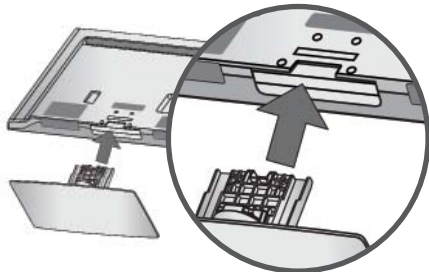

- 4 Fest de 4 boltene ordentlig ved hjelp av hullene bak på TV-en.

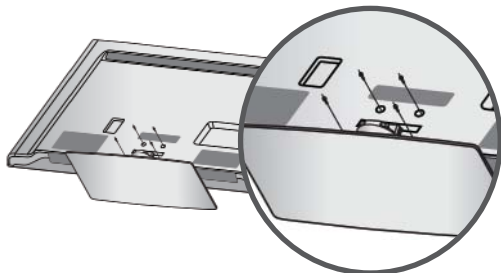

- 5 Monter delene på **stativets bakdeksel** med TV-en. (Bare 32/42/47LD7\*\*\*, 32/37/42LD8\*\*\*)

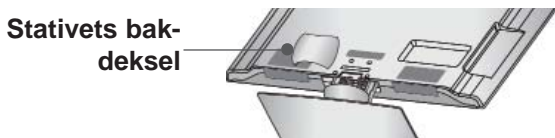

## BAKDEKSEL FOR LEDNINGER

■ Det viste bildet kan avvike fra TV-en.

- 1 Koble til kablene etter behov.  
Hvis du vil koble til ytterligere utstyr, kan du se avsnittet **Oppsett Av EKSTERNT utstyr**.

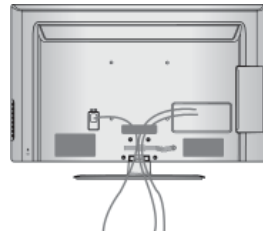

- 2 Åpne **kabelklemmen** som vist.

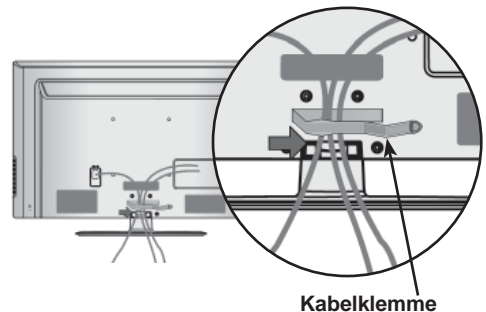

- 3 Fest **kabelklemmen** som vist.

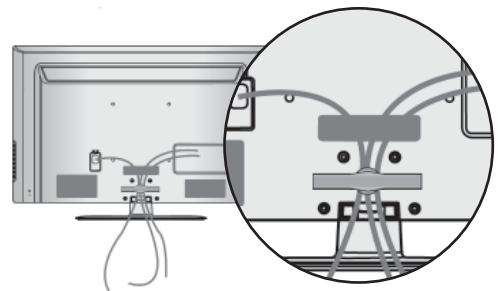

### ! MERK

- Ikke bruk **kabelklemmen** til å løfte TV-en.
- Hvis TV-en slippes i gulvet, kan du eller TV-en bli skadet.

## SVINGSTATIV

- Det viste bildet kan avvike fra TV-en. Etter å ha installert TV-en, kan du justere TV-en manuelt 20 grader mot venstre eller høyre slik at den passer til din synsvinkel.

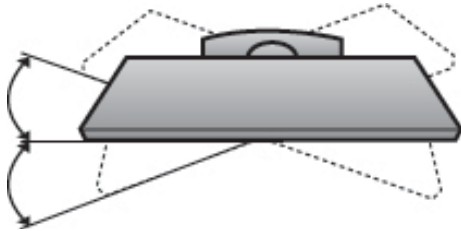

## UTEN BRUK AV SKRIVEBORDSSTATIV

- Det viste bildet kan avvike fra TV-en. Bruk beskyttelsesdekselet ved installering av den veggmonterte enheten. Sett **BeskyttelsesDekselet** inn i TV-en til det høres et klikk.

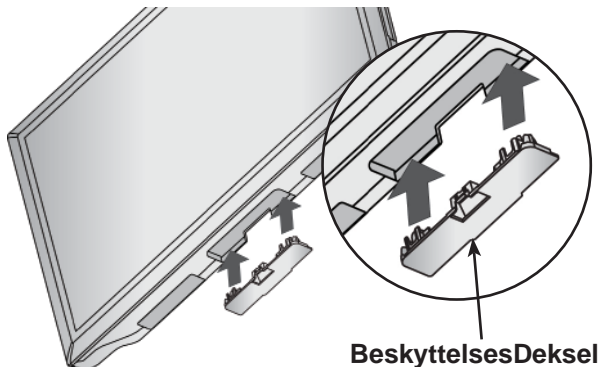

## FESTE TV-EN TIL ET SKRIVEBORD (Bare 32/37/42LD4\*\*\*, 32/37/42LD6\*\*\*, 32/42LD7\*\*\*, 32/37/42LD8\*\*\*)

- Det viste bildet kan avvike fra TV-en. TV-en må være festet til skrivebordet slik at den ikke kan trekkes forover eller bakover, noe som kan forårsake skade eller skade produktet. Bruk bare skruer som følger med.

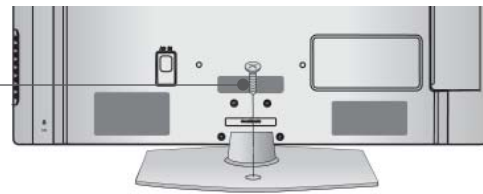

1 skruer (følger med produktet)

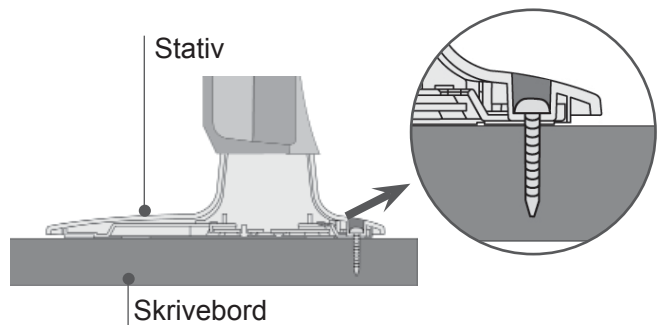

### ⚠ ADVARSEL

- For å unngå at TV-en velter må TV-en festes ordentlig til gulvet/veggen i henhold til installeringsinstruksjonene. Hvis TV-en vippes eller ristes, kan dette forårsake skade.



## KENSINGTON SIKKERHETSSYSTEM

- Denne funksjonen er ikke inkludert for alle modeller.
- Illustrasjonen kan avvike fra TV-en din.

TV-en er utstyrt med en tikobling for Kensington sikkerhetssystem på bakpanelet. Koble til kabelen for Kensington sikkerhetssystem som vist nedenfor.

For detaljert informasjon om installering og bruk av Kensington sikkerhetssystem kan du se bruerveiledningen som leveres med Kensington sikkerhetssystem.

For ytterligere informasjon kan du gå til <http://www.kensington.com>, hjemmesiden til Kensington-

selskapet. Kensington selger sikkerhetssystemer for kostbart elektronisk utstyr som bærbare PC-er og LCD-projektorer.

### ! MERK

- ▶ Kensington sikkerhetssystem er tilleggsutstyr.
- ▶ Hvis TV-en er kald ved berøring, kan det forekomme en lett flimring når den slås på. Dette er normalt, det er ingenting galt med TV-en.
- ▶ Enkelte bitte små prikkdefekter kan være synlig på skjermen og vises som ørsmå røde, grønne eller blå flekker. De har imidlertid ingen negativ innvirkning på skjermens ytelsesevne.
- ▶ Unngå å berøre LCD-skjermen eller holde fingrene mot den i lengre tid. Dette kan forårsake forbigående forvrengning på skjermen.

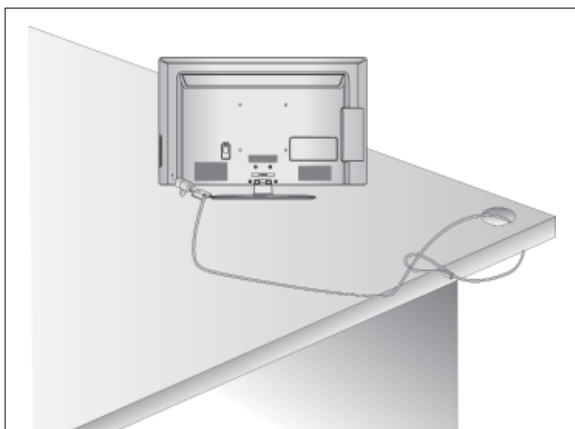

## RÅD FOR SIKKER INSTALLERING

- Du må kjøpe nødvendige komponenter for å feste TV-en trygt og sikkert til veggen i butikken.
- Plasser TV-en tett inntil veggen for å unngå muligheten for at den faller ned dersom den dyttes.
- Instruksjonene nedenfor beskriver en tryggere metode for å montere TV-en ved å feste den til veggen og dermed unngå muligheten for at den faller forover hvis noen drår i den. Dette vil forhindre at TV-en faller forover og forårsaker skade. Dette vil også forhindre at TV-en blir skadet. Sørg for at barn ikke klatrer på eller henger i TV-en.

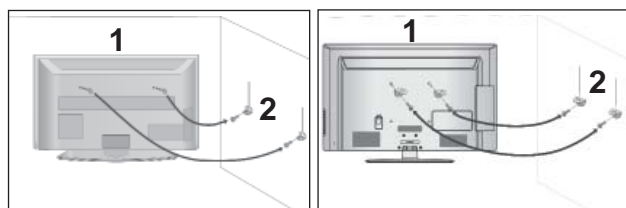

- 1 Bruk øyeboltene eller TV-braketter/bolter til å feste produktet til veggen som vist på bildet. (Hvis TV-en din har bolter i øyeboltene, løsner du boltene.)  
\*Sett inn øyeboltene eller TV-braketter/bolter, og stram godt til i de øvre hullene.

- 2 Fest veggbrakettene med boltene til veggen. Plasser braketten på linje med den som er montert på veggen.

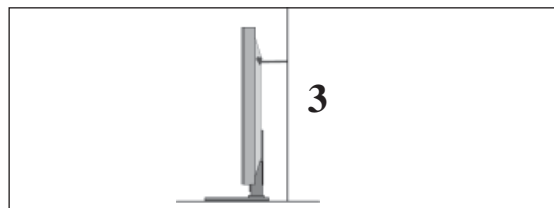

- 3 Bruk et kraftig tau for å binde fast produktet for justering. Det er tryggere å binde tauet slik at det blir vannrett mellom veggen og produktet.

### ! MERK

- ▶ Når TV-en skal flyttes, fjerner du først ledningene.
- ▶ Bruk en plattform eller et kabinett som er sterkt og stort nok til å tåle TV-ens størrelse og vekt.
- ▶ For trygg bruk av TV-en sørger du for at høyden på braketten på veggen og på TV-en er den samme.

- TV-en kan installeres på ulike måter, for eksempel på en vegg eller på et skrivebord.
- TV-en er utformet for horisontal montering.

## JORDING

Sørg for at du kobler til jordledningen for å forebygge elektrisk støt. Hvis jordingsmetoder ikke er tilgjengelige, må du be en kvalifisert elektriker om å installere en separat sikring.

Ikke forsøk å jorde TV-en ved å koble den til telefonledninger, lynavledere eller gassledninger.

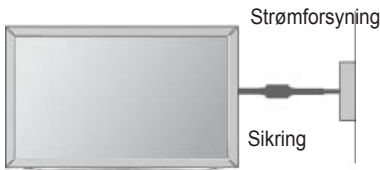

## INSTALLERING AV SKRIVEBORDSSOKKEL

- Illustrasjonen kan avvike fra TV-en din.

For å oppnå tilstrekkelig ventilasjon må du la det være en klaring på 10 cm på alle sider av TV-en.

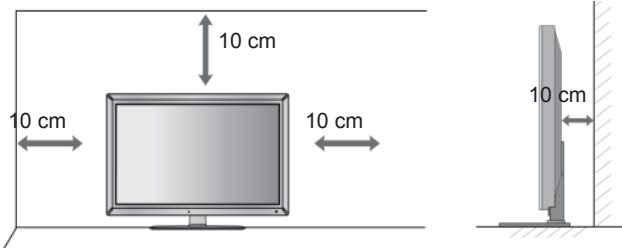

## VEGGMONTERING: HORIZONTAL INSTALLERING

- Vi anbefaler bruk av en veggmonteringsbrakett av merket LG når TV-en monteres på en vegg.
- Vi anbefaler at du kjøper en veggmonteringsbrakett som er i samsvar med VESA-standarden.
- LG anbefaler at veggmontering utføres av en kvalifisert profesjonell installatør.

### ! MERK

- ▶ Installer veggmonteringen på en solid vegg som står loddrett på gulvet.
- ▶ Bruk en spesiell veggmontering hvis du ønsker å installere apparatet i taket eller en hellende vegg.
- ▶ Flaten som veggmonteringen skal monteres på må være sterk nok til å støtte vekten av TV-apparatet; f.eks. betong, naturstein, murstein og hulstein.
- ▶ Typen installeringskrue og lengde er avhengig av veggmonteringssystemet som brukes. Hvis du vil ha mer informasjon, kan du se instruksjonene som følger med monterings-systemet.
- ▶ LG kan ikke holdes ansvarlig for eventuelle ulykker eller skade på eiendom eller TV grunnet feilaktig montering:
  - Ved bruk av veggmontering som ikke er i samsvar med VESA.
  - Ved feil festing av skruer til overflaten, noe som kan forårsake personskade hvis TV-en ned.
  - Der anbefalt installeringsmetode ikke er fulgt.

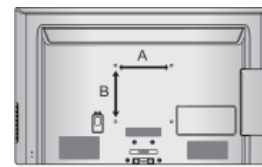
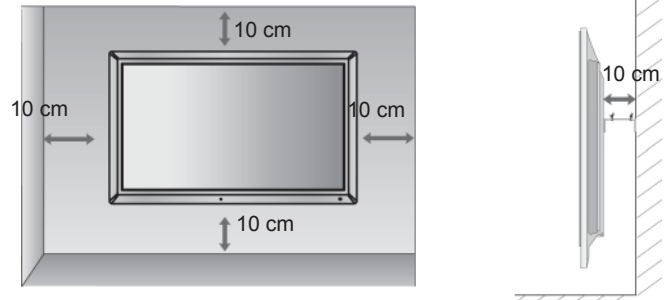

Modell	VESA (A * B)	Standard Skruer	Antall
32LD4***	200 * 100	M4	4
37/42LD4***	200 * 200	M6	4
32LD6***	200 * 100	M4	4
37/42/47LD6***	200 * 200	M6	4
55LD6***	400 * 400	M6	4
32LD7***	200 * 100	M4	4
42/47LD7***	200 * 200	M6	4
32LD8***	200 * 100	M4	4
37/42LD8***	200 * 200	M6	4

# KLARGJØRING

## FJERNKONTROLLENS NØKKELFUNKSJONER

Pek fjernkontrollen mot fjernkontrollsensoren på TV-en under bruk.

KLARGJØRING

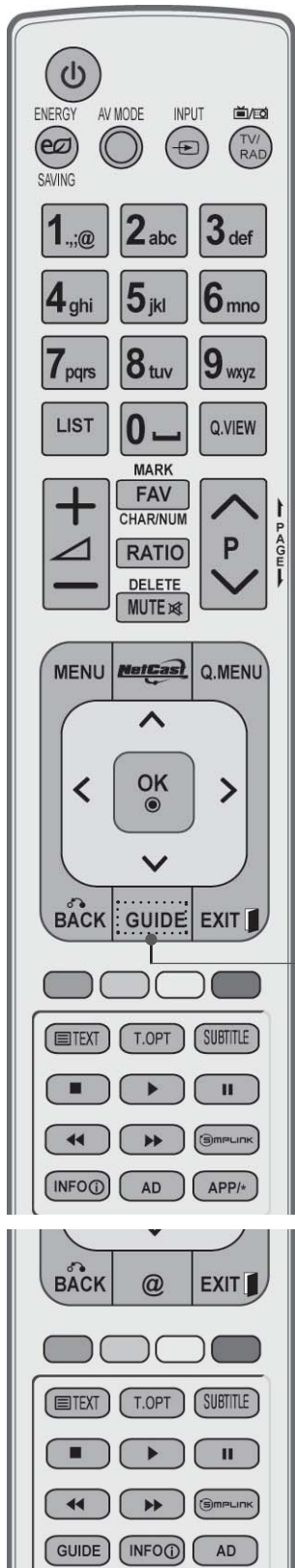

⏻ (STRØM) Slå TV-en på fra standby eller av til standby.

ENERGISPARING Juster energisparingsmodus for TV-en. (► s.138)

AV-MODUS Velg og still inn bilde og lyd ved tilkobling av AV-enheter. (► s.66)

INNGANG Modus for ekstern inngang går gjennom alternativene i fast rekkefølge. (► s.57)

TV/RAD Velg radio-, TV- og DTV-kanal.

MENY Velg en meny.  
Fjern alle skjermvisninger og gå tilbake til TV-visning fra en hvilken som helst meny. (► s.31)

Netcast Velg ønsket NetCast-menykilde. (► s.68)  
(AccuWeather, Picasa, YouTube osv.)  
NetCast-menykilden kan variere fra land til land.

Q. MENU Velg ønsket hurtigmenykilde. (Bredde-/høydeforh., Klar tale II, Kinomodus, Lydmodus, Lyd (eller Språk for lyd), Innsøvnning, Hopp over av/på, USB-enhet). (► s.30)

THUMBSTICK Naviger i menyer på skjermen, og tilpass systeminnstillingene etter eget ønske.  
(Opp/ned/venstre/høyre)

OK Bekreft valg eller vis gjeldende modus.

TILBAKE Gå tilbake ett trinn i interaktive programmer, EPG eller andre interaktive funksjoner.

AVSLUTT Fjern alle skjermvisninger og gå tilbake til TV-visning fra en hvilken som helst meny.

GUIDE Viser programguide. (► s.129)

INFO ⓘ Vis gjeldende skjerminformasjon.

AD Slå lydbeskrivelsen på eller av.

APP/\* Velg MHP TV som menykilde. (Bare Italia)  
(Bare 32/37/42LD48\*\*, 32/37/42/47/55LD68\*\*,  
32/42/47LD78\*\*, 32/37/42LD88\*\*)



Talltastene 0 til 9 Velg et program.  
 9 Velg nummererte elementer i en meny.

— (Mellomrom) Åpne et tomt felt på tastaturet på skjermen.

LISTE Vis programtabellen. (► s.55)

Q.VIEW Gå tilbake til programmet som ble vist.

Fargede knapper Disse knappene brukes for tekst-TV (bare TELETEXT-modeller), **Stasjonsredig**.

**SIMPLINK** Se en liste over AV-enheter som er koblet til TV-en. Når du vipper denne knappen, kommer Simplink-menyen til syne på skjermen.(► s.62)

@ Direkte tilgang til din Internett-portal for underholdning og nyhetstjenester utviklet av Orange. (Bare Frankrike)

1

1 **TELETEXT-KNAPPER** Disse knappene brukes for tekst-TV. Hvis du vil ha mer informasjon, kan du se avsnittet Tekst-TV.(► s.177)

UNDERTEKST Vis ønsket undertekst i digital modus.

# KLARGJØRING

KLARGJØRING



**LYDSTYRKE  
OPP/NED** Juster lydstyrken.

**MERK** Velg inngangen som skal brukes for bildeveiviser-innstillinger.  
Merk og opphev merking av programmer i USB-menyen.

**FAV** Vis valgt favorittprogram.

**TEGN/NUM** Bytt tegn eller nummer for NetCast-menyen.

**FORHOLD** Velg ønsket bredde-/høydeforhold for bildet.  
(▶ s.135)

**SLETT** Slett det angitte tegnet når du skriver inn tegn på tastaturet på skjermen.

**MUTE** Slå lyden på eller av.

**Program  
OPP/NED** Velg et program.

**SIDE OPP/  
NED** Gå fra ett fullt sett med skjerminformasjon til det neste.

**Menyene  
SIMPLINK /  
MINE MEDIER  
kontrollknapper** Kontroller menyene for SIMPLINK og MINE MEDIER (Foto, Musikk og Film).

## Installere batterier

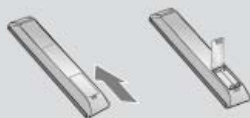

- Åpne dekslet på batterirommet på baksiden, og sett inn batteriene i samsvar med polariteten(+ med +, – med –).
- Sett inn to 1,5 V AAA-batterier. Ikke bland gamle eller brukte batterier med nye.
- Lukk dekslet.
- For å fjerne batteriene går du gjennom trinnene for å sette dem inn i motsatt rekkefølge.

# LED-LCD-TV-MODELLER : 47/55LX9\*\*\*

## TILBEHØR

Kontroller at følgende tilbehør følger med TV-en din. Hvis det mangler tilbehør, tar kontakt med forhandleren der du kjøpte TV-en.

- Det viste bildet kan avvike fra TV-en.



Brukerhåndbok

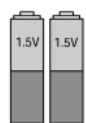

Batterier (AAA)

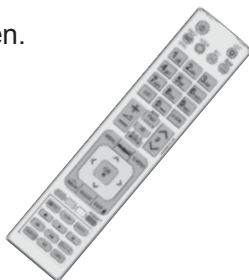

Fjernkontroll



3D-briller (AG-S100)

Denne artikkelen er ikke inkludert for alle modeller.



Pusseklut  
Pusseklut for skjermen.

\*Tørk lett av eventuelle flekker eller fingeravtrykk på TV-ens overflate med pussekluten.

Ikke tørk for hardt. Det kan forårsake riper eller misfarging.



Nero MediaHome 4 Essentials CD



Ferrittkjerne  
(Denne artikkelen er ikke inkludert for alle modeller).

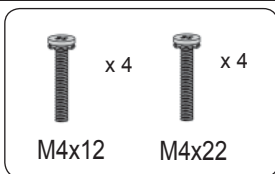

Bolter for stativmontering



Kabelholder

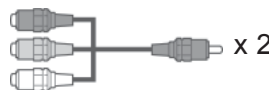

Komponentkabel, AV-kabel

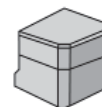

Stativets bakdeksel

## Bruk av ferrittkjerne (denne funksjonen er ikke tilgjengelig for alle modeller).

Du kan bruke en ferrittkjerne til å redusere den elektromagnetiske strålingen når du kobler til strømkontakten. Jo nærmere ferrittkjernen er plassert i forhold til strømkontakten, jo bedre.



Installer strømkontakten i nærheten.

# KLARGJØRING

## KONTROLLER PÅ FRONTPANELET

### ! MERK

- ▶ TV-en kan settes i standbymodus for å redusere strømforbruket. TV-en skal slås av med strømbryteren på TV-en hvis den ikke skal brukes på en stund, da dette vil redusere strømforbruket. Energiforbruket kan reduseres betydelig hvis lysstyrken for bildet reduseres, og dette vil redusere de totale brukskostnadene.

### ▲ ADVARSEL

- ▶ Ikke trakk på glasstativet eller utsett det for støt av noe slag. Det kan knuse og forårsake skade grunnet glassbiter, eller TV-en kan falle ned.
- ▶ Ikke dra i TV-en. Gulvet eller produktet kan ta skade.

- Det viste bildet kan avvike fra TV-en.

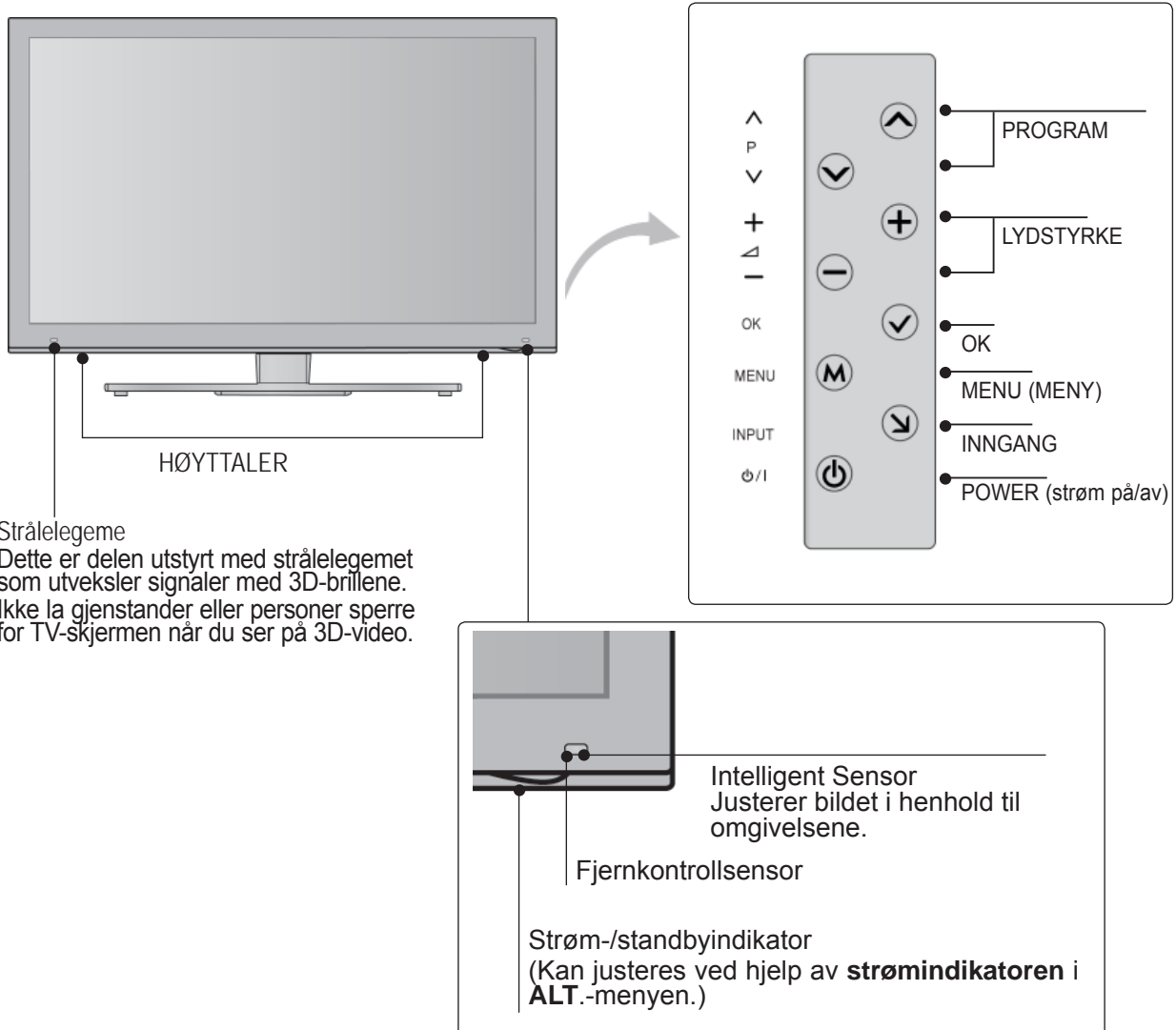



# INFORMASJON OM BAKPANELET

■ Det viste bildet kan avvike fra TV-en.

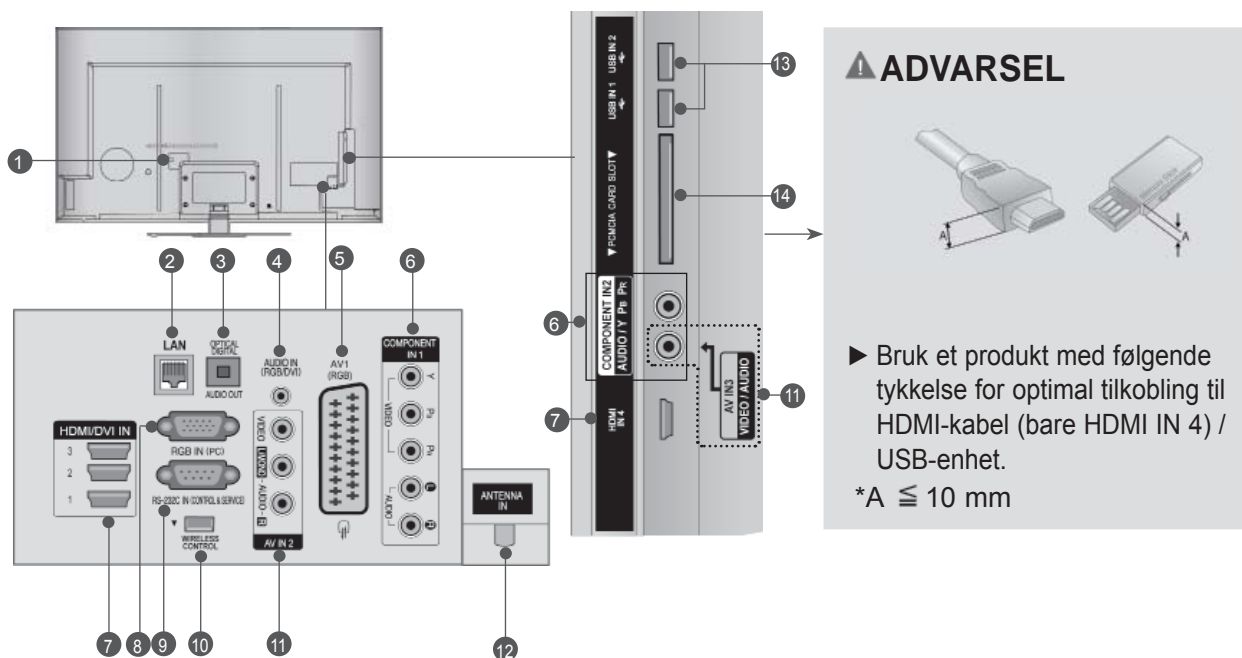

## 1 Kontakt for strømkabel

Denne TV-en drives på vekselstrøm. Spenningen er indikert på siden for spesifikasjoner. (► s.184 to 200) Forsøk aldri å bruke TV-en med likestrøm.

## 2 LAN

Nettverkstilkobling for AccuWeather, Picasa, YouTube, osv. Brukes også for video-, bilde- og musikkfiler på et lokalt nettverk.

## 3 OPTISK DIGITAL LYD UT

Koble digital lyd til ulike typer utstyr. Koble til en digital lydkomponent. Bruk en optisk lydkabel.

## 4 RGB/DVI-lydinngang

Koble til lyden fra en PC eller DTV.

## 5 Euro Scart-kontakt (AV1)

Koble scart-kontaktinngang eller -utgang fra en ekstern enhet til disse kontaktene.

## 6 Komponentinngang

Koble en komponentvideo-/lydenhet til disse kontaktene.

## 7 HDMI/DVI IN-inngang

Koble et HDMI-signal til HDMI IN. Eller koble DVI-signal (VIDEO) til HDMI/DVI-port med DVI til HDMI-kabel.

## 8 RGB IN-inngang

Koble til utdata fra en PC.

## 9 RS-232C IN-PORT (KONTROLL & SERVICE)

Koble til RS-232C-porten på en PC. Denne porten brukes for service- eller hotellmodus.

## 10 TRÅDLØS kontroll

Koble dongelen for trådløs tilkobling til TV-en for å kontrollere de eksterne inndataenhetene som er koblet trådløst til den trådløse medieboxen.

## 11 Lyd-/videoinngang

Koble lyd-/videoutgang fra en ekstern enhet til disse kontaktene.

## 12 Antenneinngang

Koble antennen eller kablen til denne kontakten.

## 13 USB-inngang

Koble USB-lagringseenheten til denne kontakten.

## 14 PCMCIA-kortspor (Personal Computer Memory Card International Association)

Sett inn CI-modulen i PCMCIA-KORTSPORET. (Denne funksjonen er ikke tilgjengelig i alle land.)

# KLARGJØRING

## STATIVINSTALLERING

■ Det viste bildet kan avvike fra TV-en.  
Ved montering av stativ av skrivebordstypen må du kontrollere at bolten er ordentlig festet. (Hvis bolten ikke er ordentlig festet, kan produktet velte fremover etter installering). Hvis du strammer bolten for hardt, kan bolten komme ut av kurs på grunn av slitasje på boltens tilstrammingsdel.

- 1 Plasser forsiktig TV-en med skjermen ned på en polstret overflate slik at skjermen beskyttes mot skade.



- 2 Monter delene av **stativet** på **stativsokkelen** på TV-en.  
Stram til skruene som holder **stativet**.

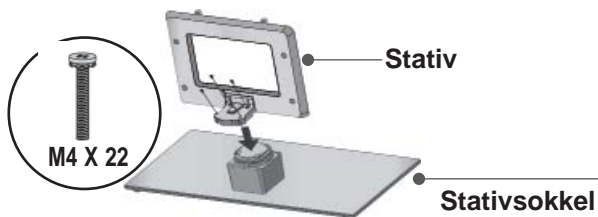

- 3 Fest de 4 boltene ordentlig ved hjelp av hullene bak på TV-en.



- 4 Monter delene på **stativets bakdeksel** med TV-en.



## BAKDEKSEL FOR LEDNINGER

■ Det viste bildet kan avvike fra TV-en.

- 1 Fest strømkabelen med **kabelholderen** på baksiden av TV-en.  
Dette vil hindre at strømkabelen løsner ved et uhell.

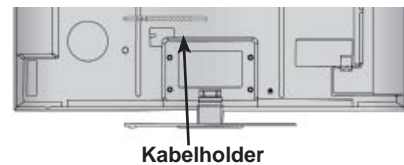

- 2 Etter at du har koblet til kablene etter behov, installerer du **kabelholderen** som vist og samler kablene.

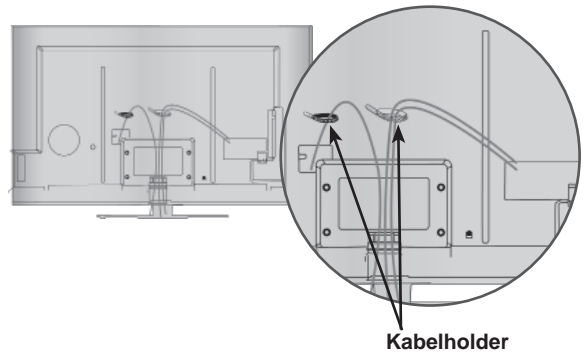

## SVINGSTATIV

■ Det viste bildet kan avvike fra TV-en.

Etter å ha installert TV-en, kan du justere TV-en manuelt 20 grader mot venstre eller høyre slik at den passer til din synsvinkel.

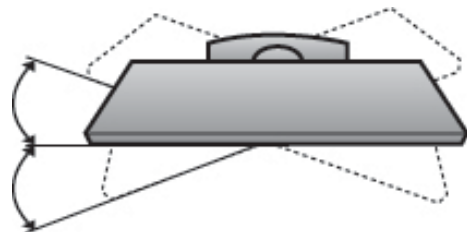

## KENSINGTON SIKKERHETSSYSTEM

- Denne funksjonen er ikke inkludert for alle modeller.
- Det viste bildet kan avvike fra TV-en.

TV-en er utstyrt med en tikobling for Kensington sikkerhetssystem på bakpanelet. Koble til kabelen for Kensington sikkerhetssystem som vist nedenfor.

For detaljert informasjon om installering og bruk av Kensington sikkerhetssystem kan du se brukerveiledningen som leveres med Kensington sikkerhetssystem.

For ytterligere informasjon kan du gå til <http://www.kensington.com>, hjemmesiden til Kensington-

selskapet. Kensington selger sikkerhetssystemer for kostbart elektronisk utstyr som bærbare PC-er og LCD-projektorer.

### ! MERK

- ▶ Kensington sikkerhetssystem er tilleggsutstyr.
- ▶ Hvis TV-en er kald ved berøring, kan det forekomme en lett flimring når den slås på. Dette er normalt, det er ingenting galt med TV-en.
- ▶ Enkelte bitte små prikkdefekter kan være synlig på skjermen og vises som ørsmå røde, grønne eller blå flekker. De har imidlertid ingen negativ innvirkning på skjermens ytelsesevne.
- ▶ Unngå å berøre LCD-skjermen eller holde fingrene mot den i lengre tid. Dette kan forårsake forbigående forvrengning på skjermen.

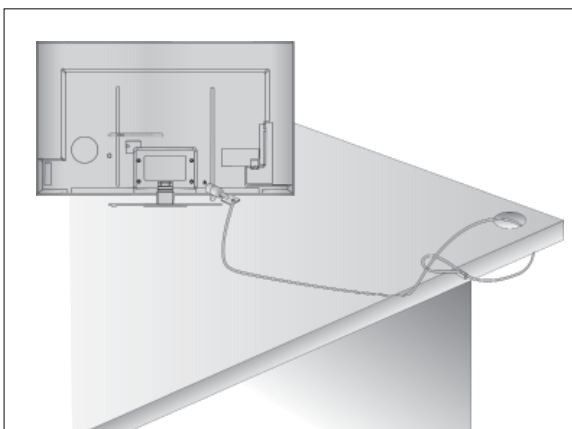

## RÅD FOR SIKKER INSTALLERING

- Du må kjøpe nødvendige komponenter for å feste TV-en trygt og sikkert til veggen i butikken.
- Plasser TV-en tett inntil veggen for å unngå muligheten for at den faller ned dersom den dyttes.
- Instruksjonene nedenfor beskriver en tryggere metode for å montere TV-en ved å feste den til veggen og dermed unngå muligheten for at den faller forover hvis noen drar i den. Dette vil forhindre at TV-en faller forover og forårsaker skade. Dette vil også forhindre at TV-en blir skadet. Sørg for at barn ikke klatrer på eller henger i TV-en.

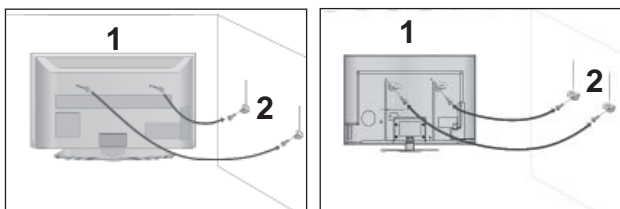

- 1 Bruk øyeboltene eller TV-braketter/bolter til å feste produktet til veggen som vist på bildet. (Hvis TV-en din har bolter i øyeboltene, løsner du boltene.)  
\*Sett inn øyeboltene eller TV-braketter/bolter, og stram godt til i de øvre hullene.

- 2 Fest veggbrakettene med boltene til veggen. Plasser brakettene på linje med den som er montert på veggen.

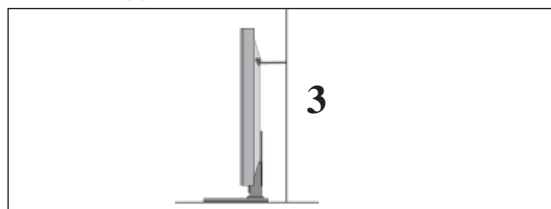

- 3 Bruk et kraftig tau for å binde fast produktet for justering. Det er tryggere å binde tauet slik at det blir vannrett mellom veggen og produktet.

### ! MERK

- ▶ Når TV-en skal flyttes, fjerner du først ledningene.
- ▶ Bruk en plattform eller et kabinett som er sterkt og stort nok til å tåle TV-ens størrelse og vekt.
- ▶ For trygg bruk av TV-en sørger du for at høyden på brakettene på veggen og på TV-en er den samme.

# KLARGJØRING

- TV-en kan installeres på ulike måter, for eksempel på en vegg eller på et skrivebord.
- TV-en er utformet for horisontal montering.

## JORDING

Sørg for at du kobler til jordledningen for å forebygge elektrisk støt. Hvis jordingsmetoder ikke er tilgjengelige, må du be en kvalifisert elektriker om å installere en separat sikring.

Ikke forsøk å jorde TV-en ved å koble den til telefonledninger, lynavledere eller gassledninger.

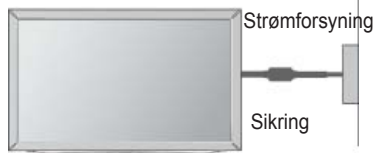

## INSTALLERING AV SKRIVEBORDSSOKKEL

- Det viste bildet kan avvike fra TV-en.

For å oppnå tilstrekkelig ventilasjon må du la det være en klaring på 10 cm på alle sider av TV-en.

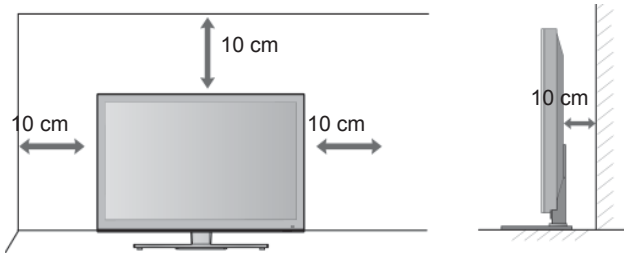

## VEGGMONTERING: HORIZONTAL INSTALLERING

- Vi anbefaler bruk av en veggmonteringsbrakett av merket LG når TV-en monteres på en vegg.
- Vi anbefaler at du kjøper en veggmonteringsbrakett som er i samsvar med VESA-standarden.
- LG anbefaler at veggmontering utføres av en kvalifisert profesjonell installatør.

## ! MERK

- ▶ Installer veggmonteringen på en solid vegg som står loddrett på gulvet.
- ▶ Bruk en spesiell veggmontering hvis du ønsker å installere apparatet i taket eller en hellende vegg.
- ▶ Flaten som veggmonteringen skal monteres på må være sterk nok til å støtte vekten av TV-apparatet; f.eks. betong, naturstein, murstein og hulstein.
- ▶ Typen installeringskrue og lengde er avhengig av veggmonteringssystemet som brukes. Hvis du vil ha mer informasjon, kan du se instruksjonene som følger med monteringsystemet.
- ▶ LG kan ikke holdes ansvarlig for eventuelle ulykker eller skade på eiendom eller TV grunnet feilaktig montering:
  - Ved bruk av veggmontering som ikke er i samsvar med VESA.
  - Ved feil festing av skruer til overflaten, noe som kan forårsake personskafe hvis TV-en ned.
  - Der anbefalt installeringsmetode ikke er fulgt.

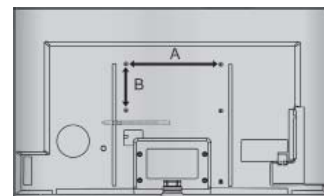
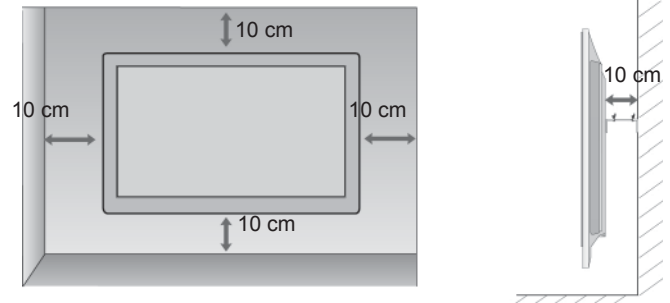

Modell	VESA (A * B)	Standard Skruer	Antall
47 LX9***	200 * 200	M6	4
55LX9***	400 * 400	M6	4

# FJERNKONTROLLENS NØKKELFUNKSJONER

Pek fjernkontrollen mot fjernkontrollsensoren på TV-en under bruk.



**STRØM** Slå TV-en på fra standby, eller av til standby.  
**LYS** Du kan slå lyset på fjernkontrollen på eller av.  
**ENERGISPARING** Juster energisparingsmodus for TV-en. (► s.138)  
**AV MODE (AV-MODUS)** Velg og still inn bilde og lyd ved tilkobling av AV-enheter. (► s.66)  
**INNGANG** Modus for ekstern inngang går gjennom alternativene i fast rekkefølge. (► s.57)  
**TV/RAD** Velg radio-, TV- og DTV-kanal.

**MENU (MENY)** Velg en meny. Fjern alle skjermvisninger og gå tilbake til TV-visning fra en hvilken som helst meny. (► s.31)  
**Netcast** Velg ønsket NetCast-menykilde. (► s.68) (AccuWeather, Picasa, YouTube osv.) Menyen NetCast kan variere etter land.  
**Q. MENU (MENY)** Velg ønsket hurtigmenykilde. (Bredde-/høydeforh., Klar tale II, Kinomodus, Lydmodus, Lyd (eller Språk for lyd), Innsøving, Hopp over av/på, USB-enhet). (► s.30)  
**THUMBSTICK (Opp/hed/venstre/høyre)** Naviger i menyer på skjermen, og tilpass systeminnstillingene etter eget ønske.  
**OK** Bekreft valg eller vis gjeldende modus.  
**BACK (TILBAKE)** Gå tilbake ett trinn i interaktive programmer, EPG eller andre interaktive funksjoner.  
**EXIT (AVSLUTT)** Fjern alle skjermvisninger og gå tilbake til TV-visning fra en hvilken som helst meny.

**GUIDE** Viser programguide. (► s.129)  
**INFO** Vis gjeldende skjerminformasjon.  
**AD** Slå lydbeskrivelsen på eller av.  
**APP/\*** Velg MHP TV som menykilde. (Bare Italia) (Bare 47/55LX98\*\*)

# KLARGJØRING

KLARGJØRING



Talltastene 0 til 9 Velg et program.  
9 Velg nummererte elementer i en meny.

—(Mellomrom) Åpne et tomt felt på tastaturet på skjermen.

LIST (LISTE) Vis programtabellen. (▶ s.55)

Q.VIEW Gå tilbake til programmet som ble vist.

Fargede knapper Disse knappene brukes for tekst-TV (bare TELETEXT-modeller), Stasjonsredig.

V/H VELG Bruk dette hvis du vil vise 3D-video. (▶ s.89)

**SIMPLINK** Se en liste over AV-enheter som er koblet til TV-en. Når du vipper denne knappen, kommer Simplink-menyen til syne på skjermen.(▶ s.62)

@ Direkte tilgang til din Internett-portal for underholdning og nyhetstjenester utviklet av Orange. (Bare Frankrike)

1

1 **TELETEXT-KNAPPER** Disse knappene brukes for tekst-TV. Hvis du vil ha mer informasjon, kan du se avsnittet Tekst-TV. (▶ s.177)

SUBTITLE Vis ønsket undertekst i digital modus. (UNDERTEKST)





**LYDSTYRKE** Juster lydstyrken.  
**OPP**  
**/NED**

**MERK** Velg inngangen som skal brukes for bildeveiviser-innstillinger.  
 Merk og opphev merking av programmer i USB-menyen.

**FAV** Vis valgt favorittprogram.

**TEGN/NUM** Bytt tegn eller nummer for NetCast-menyen.

**3D** Bruk dette hvis du vil vise 3D-video. (► s.88)

**SLETT** Slett det angitte tegnet når du skriver inn tegn på tastaturet på skjermen.

**DEMP** Slå lyden på eller av.

**Program** Velg et program.  
**OPP/NED**

**SIDE OPP/** Gå fra ett fullt sett med skjerminformasjon til det  
**NED** neste.

**Menyene** Kontroller menyene for SIMPLINK og MINE  
**SIMPLINK /** MEDIER (Foto, Musikk og Film).  
**MINE MEDIER**  
 kontrollknapper

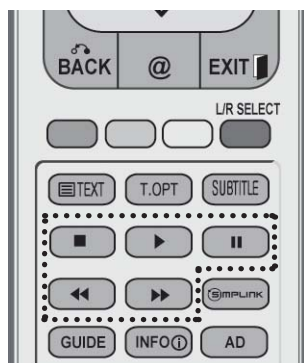

## Installere batterier

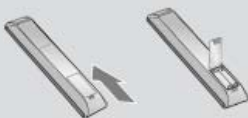

- Åpne dekslet på batterirommet på baksiden, og sett inn batteriene i samsvar med polariteten(+ med +, – med –).
- Sett inn to 1,5 V AAA-batterier. Ikke bland gamle eller brukte batterier med nye.
- Lukk dekslet.
- For å fjerne batteriene går du gjennom trinnene for å sette dem inn i motsatt rekkefølge.



# KLARGJØRING

## LED LCD-TV-MODELLER : 42/47LE73\*\*

### TILBEHØR

Kontroller at følgende tilbehør følger med TV-en din. Hvis det mangler tilbehør, tar kontakt med forhandleren der du kjøpte TV-en.

- Det viste bildet kan avvike fra TV-en.

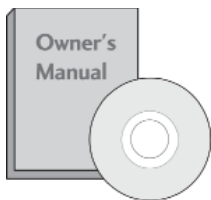

Brukerhåndbok

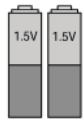

Batterier (AAA)



Fjernkontroll



Nero MediaHome 4 Essentials CD



Kabelholder

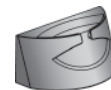

Kabelklemme

Denne artikkelen er ikke inkludert for alle modeller.



Pusseklut  
Pusseklut for skjermen.

\*Tørk lett av eventuelle flekker eller fingeravtrykk på TV-ens overflate med pussekluten.

Ikke tørk for hardt. Det kan forårsake riper eller misfarging.

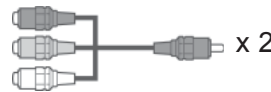

Komponentkabel, AV-kabel

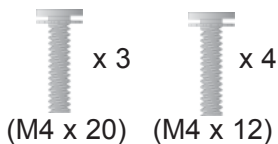

Bolter for stativmontering

### Bruk av ferrittkjerne (denne funksjonen er ikke tilgjengelig for alle modeller).

Du kan bruke en ferrittkjerne til å redusere den elektromagnetiske strålingen når du kobler til strømkontakten.

Jo nærmere ferrittkjernen er plassert i forhold til strømkontakten, jo bedre.



Installer strømkontakten i nærheten.



Ferrittkjerne

(Denne artikkelen er ikke inkludert for alle modeller).

# KONTROLLER PÅ FRONTPANELET

## ! MERK

- ▶ TV-en kan settes i standbymodus for å redusere strømforbruket. TV-en skal slås av med strømbryteren på TV-en hvis den ikke skal brukes på en stund, da dette vil redusere strømforbruket. Energiforbruket kan reduseres betydelig hvis lysstyrken for bildet reduseres, og dette vil redusere de totale brukskostnadene.

## ▲ FORSIKTIG

- ▶ Ikke trakk på glasstativet eller utsett det for støt av noe slag. Det kan knuse og forårsake skade grunnet glassbiter, eller TV-en kan falle ned.
- ▶ Ikke dra i TV-en. Gulvet eller produktet kan ta skade.

- Det viste bildet kan avvike fra TV-en.

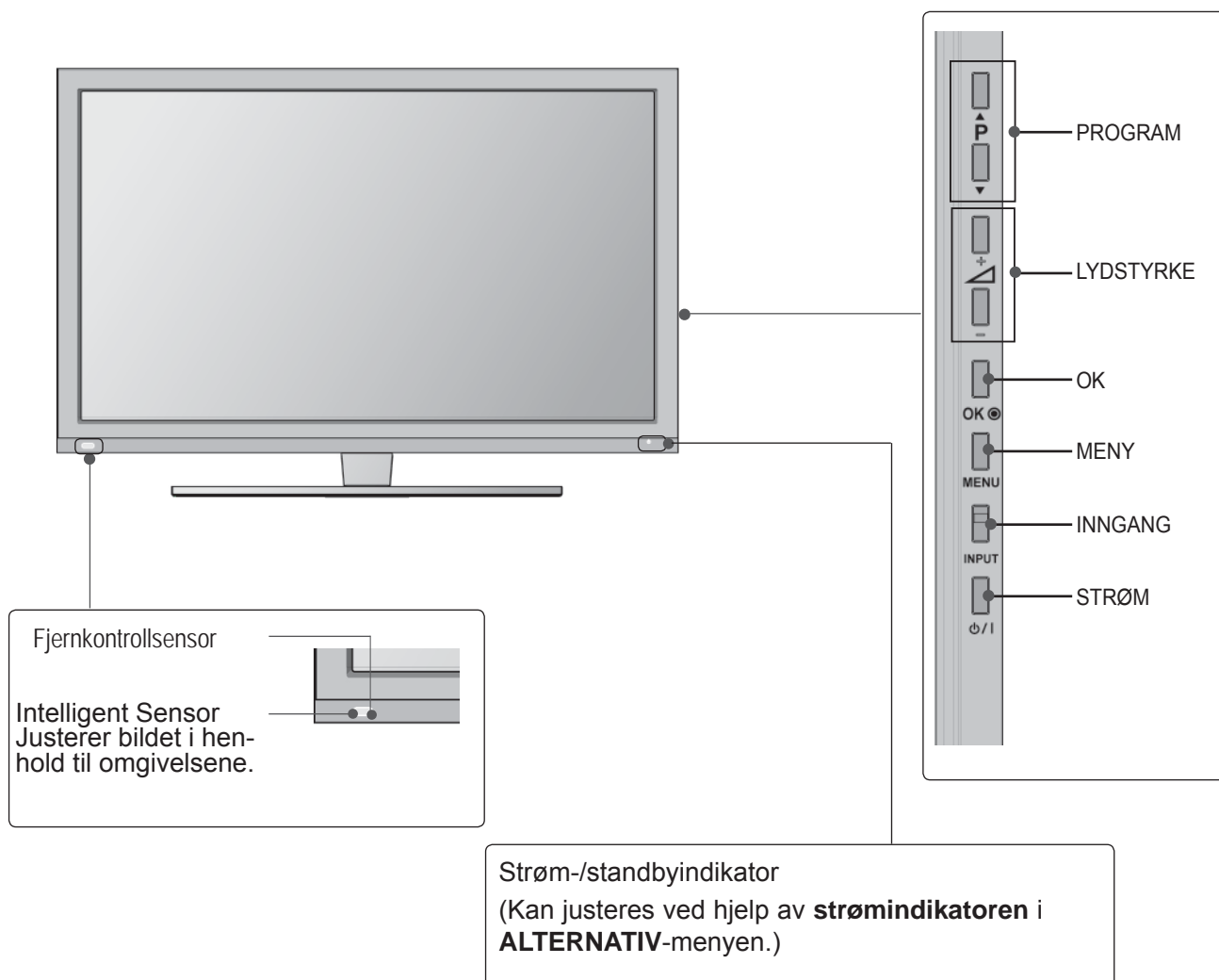

# KLARGJØRING

## INFORMASJON OM BAKPANELET

- Det viste bildet kan avvike fra TV-en.

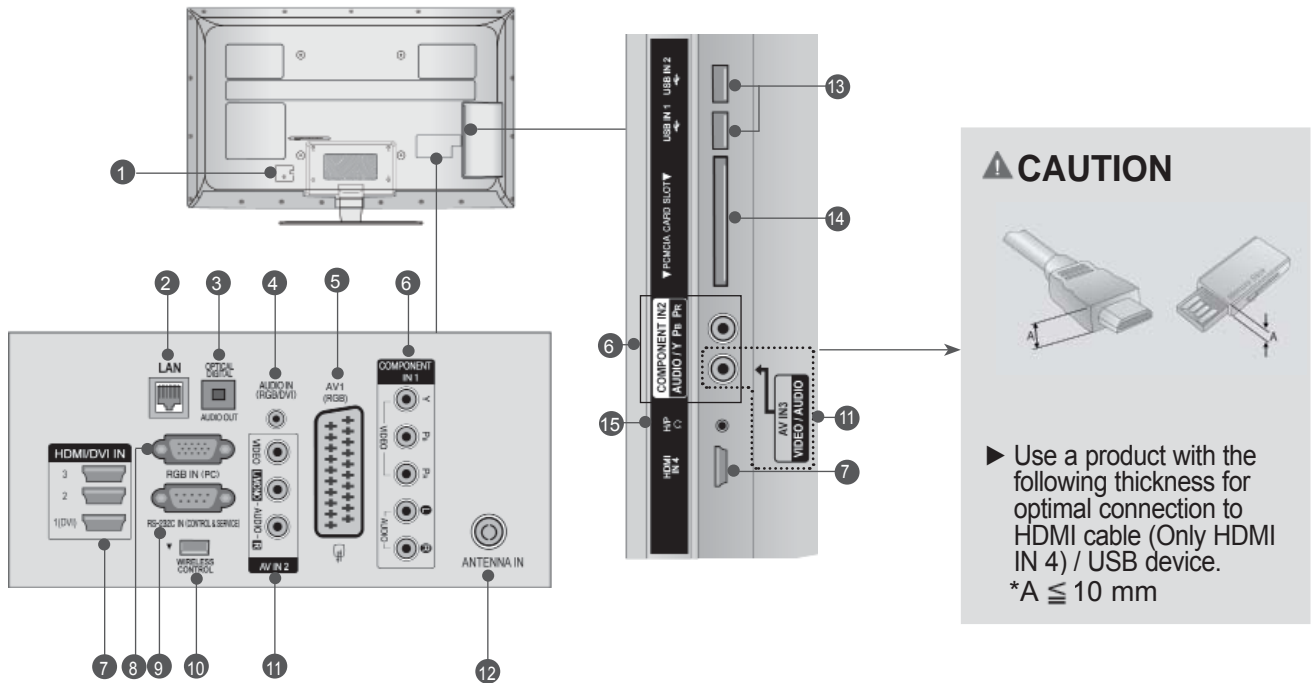

### 1 Kontakt for strøm kabel

Denne TV-en drives på vekselstrøm. Spenningen er indikert på siden for spesifikasjoner. (► s.184 to 200) Forsøk aldri å bruke TV-en med likestrøm.

### 2 LAN

Nettverkstilkobling for AccuWeather, Picasa, YouTube, osv. Brukes også for video-, bilde- og musikkfiler på et lokalt nettverk.

### 3 OPTISK DIGITAL LYD UT

Koble digital lyd til ulike typer utstyr. Koble til en digital lydkomponent. Bruk en optisk lyd kabel.

### 4 RGB-/DVI-lydinngang

Koble til lyden fra en PC eller DTV.

### 5 Euro Scart-kontakt (AV1)

Koble scart-kontaktinngang eller -utgang fra en ekstern enhet til disse kontaktene.

### 6 Komponentinngang

Koble en komponentvideo-/lydenhet til disse kontaktene.

### 7 HDMI/DVI IN-inngang

Koble et HDMI-signal til HDMI IN. Eller koble DVI-signal (VIDEO) til HDMI/DVI-port med DVI til HDMI-kabel.

### 8 RGB IN-inngang

Koble til utdata fra en PC.

### 9 RS-232C IN-PORT (KONTROLL & SERVICE)

Koble til RS-232C-porten på en PC. Denne porten brukes for service- eller hotellmodus.

### 10 TRÅDLØS kontroll

Koble dongelen for trådløs tilkobling til TV-en for å kontrollere de eksterne inndataenheterne som er koblet trådløst til den trådløse medieboxen.

### 11 Lyd-/videoinngang

Koble lyd-/videoutgang fra en ekstern enhet til disse kontaktene.

### 12 Antenneinngang

Koble antennen eller kabelen til denne kontakten.

### 13 USB-inngang

Koble USB-lagringenheten til denne kontakten.

### 14 PCMCIA-kortspor (Personal Computer Memory Card International Association) Sett inn CI-modulen i PCMCIA-KORTSPORET.

(Denne funksjonen er ikke tilgjengelig i alle land.)

### 15 Hodetelefonkontakt

Koble hodetelefonen til hodetelefonkontakten.

### CAUTION

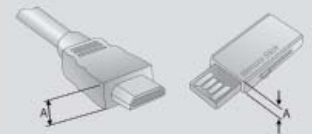

- Use a product with the following thickness for optimal connection to HDMI cable (Only HDMI IN 4) / USB device.  
\*A ≤ 10 mm

## STATIVINSTALLERING

- Det viste bildet kan avvike fra TV-en.

Ved montering av stativ av skrivebordstypen må du kontrollere at bolten er ordentlig festet. (Hvis bolten ikke er ordentlig festet, kan produktet velte fremover etter installering). Hvis du strammer bolten for hardt, kan bolten komme ut av kurs på grunn av slitasje på boltens tilstrammingsdel.

- 1 Plasser forsiktig TV-en med skjermen ned på en polstret overflate slik at skjermen beskyttes mot skade.

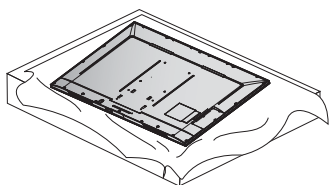

- 2 Monter delene av **stativet** på **stativsokkelen** på TV-en.  
Stram til skruene som holder **stativet**.

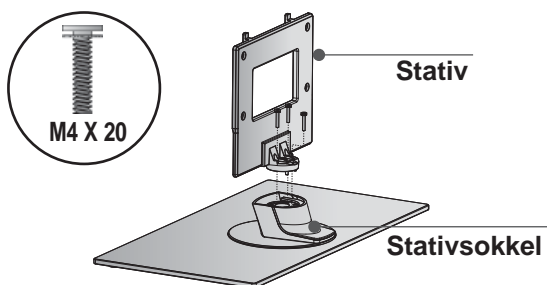

- 3 Monter TV-en som vist.

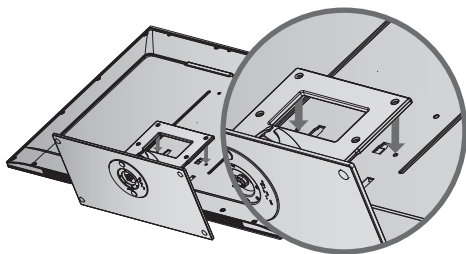

- 4 Fest de 4 boltene ordentlig ved hjelp av hullene bak på TV-en.

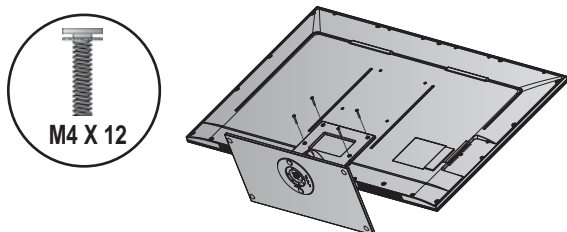

## BAKDEKSEL FOR LEDNINGER

- Det viste bildet kan avvike fra TV-en.

### BORDSTATIV

- 1 Monter **klipsen for kabelhåndtering** som vist.

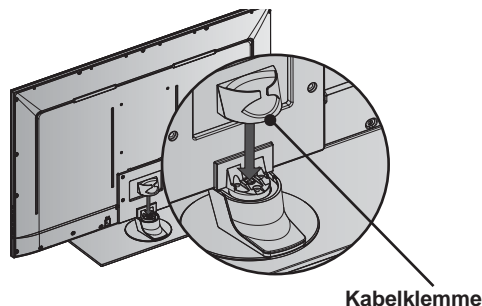

- 2 Koble til kablene etter behov.  
Hvis du vil koble til ytterligere utstyr, kan du se avsnittet **Oppsett Av EKSTERNT utstyrR**.

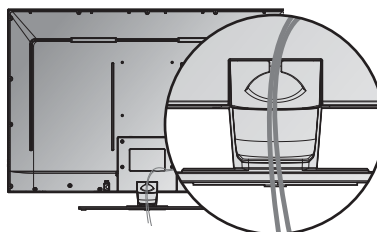

### FOR VEGGFESTE

- 1 Etter at du har koblet til kablene etter behov, installerer du **kabelholderen** som vist og samler kablene. Hvis du vil koble til ytterligere utstyr, kan du se avsnittet **Oppsett Av EKSTERNT utstyrR**.

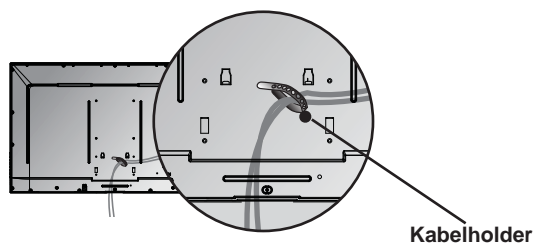

### ! MERK

- Ikke bruk **kabelklemmen** til å løfte TV-en.
- Hvis TV-en slippes i gulvet, kan du eller TV-en bli skadet.

# KLARGJØRING

## KENSINGTON SIKKERHETSSYSTEM

- Denne funksjonen er ikke inkludert for alle modeller.
- Illustrasjonen kan avvike fra TV-en din.

TV-en er utstyrt med en tikobling for Kensington sikkerhetssystem på bakpanelet. Koble til kabelen for Kensington sikkerhetssystem som vist nedenfor.

For detaljert informasjon om installering og bruk av Kensington sikkerhetssystem kan du se brukerveiledningen som leveres med Kensington sikkerhetssystem.

For ytterligere informasjon kan du gå til <http://www.kensington.com>, hjemmesiden til Kensington-

selskapet. Kensington selger sikkerhetssystemer for kostbart elektronisk utstyr som bærbare PC-er og LCD-projektorer.

### ! MERK

- ▶ Kensington sikkerhetssystem er tilleggsutstyr.
- ▶ Hvis TV-en er kald ved berøring, kan det forekomme en lett flimring når den slås på. Dette er normalt, det er ingenting galt med TV-en.
- ▶ Enkelte bitte små prikkdefekter kan være synlig på skjermen og vises som ørsmå røde, grønne eller blå flekker. De har imidlertid ingen negativ innvirkning på skjermens ytelsesevne.
- ▶ Unngå å berøre LCD-skjermen eller holde fingrene mot den i lengre tid. Dette kan forårsake forbigående forvrenging på skjermen.

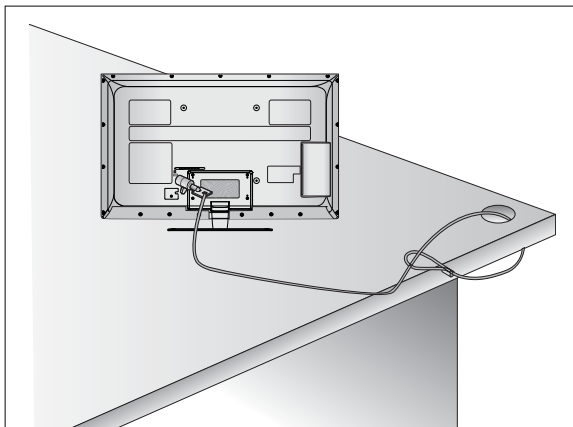

## RÅD FOR SIKKER INSTALLERING

- Du må kjøpe nødvendige komponenter for å feste TV-en trygt og sikkert til veggen i butikken.
- Plasser TV-en tett inntil veggen for å unngå muligheten for at den faller ned dersom den dyttes.
- Instruksjonene nedenfor beskriver en tryggere metode for å montere TV-en ved å feste den til veggen og dermed unngå muligheten for at den faller forover hvis noen drar i den. Dette vil forhindre at TV-en faller forover og forårsaker skade. Dette vil også forhindre at TV-en blir skadet. Sørg for at barn ikke klatrer på eller henger i TV-en.

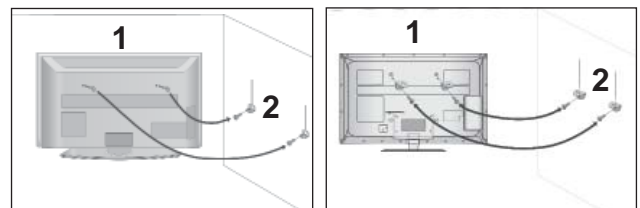

- 1 Bruk øyeboltene eller TV-braketter/bolter til å feste produktet til veggen som vist på bildet. (Hvis TV-en din har bolter i øyeboltene, løsner du boltene.)  
\*Sett inn øyeboltene eller TV-braketter/bolter, og stram godt til i de øvre hullene.

- 2 Fest veggbrakettene med boltene til veggen. Plasser braketten på linje med den som er montert på veggen.

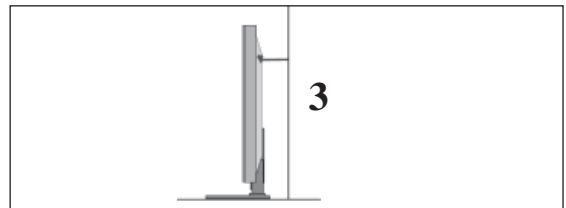

- 3 Bruk et kraftig tau for å binde fast produktet for justering. Det er tryggere å binde tauet slik at det blir vannrett mellom veggen og produktet.

### ! MERK

- ▶ Når TV-en skal flyttes, fjerner du først ledningene.
- ▶ Bruk en plattform eller et kabinett som er sterkt og stort nok til å tåle TV-ens størrelse og vekt.
- ▶ For trygg bruk av TV-en sørger du for at høyden på braketten på veggen og på TV-en er den samme.

- TV-en kan installeres på ulike måter, for eksempel på en vegg eller på et skrivebord.
- TV-en er utformet for horisontal montering.

## JORDING

Sørg for at du kobler til jordledningen for å forebygge elektrisk støt. Hvis jordingsmetoder ikke er tilgjengelige, må du be en kvalifisert elektriker om å installere en separat sikring.

Ikke forsøk å jorde TV-en ved å koble den til telefonledninger, lynavledere eller gassledninger.

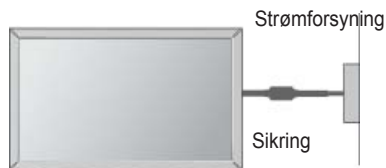

## INSTALLERING AV SKRIVEBORDSSOKKEL

- Illustrasjonen kan avvike fra TV-en din.

For å oppnå tilstrekkelig ventilasjon må du la det være en klaring på 10 cm på alle sider av TV-en.

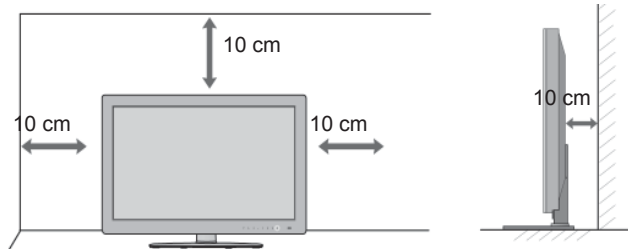

## VEGGMONTERING: HORIZONTAL INSTALLERING

- Vi anbefaler bruk av en veggmonteringsbrakett av merket LG når TV-en monteres på en vegg.
- Vi anbefaler at du kjøper en veggmonteringsbrakett som er i samsvar med VESA-standarden.
- LG anbefaler at veggmontering utføres av en kvalifisert profesjonell installatør.

## ! MERK

- ▶ Installer veggmonteringen på en solid vegg som står loddrett på gulvet.
- ▶ Bruk en spesiell veggmontering hvis du ønsker å installere apparatet i taket eller en hellende vegg.
- ▶ Flaten som veggmonteringen skal monteres på må være sterk nok til å støtte vekten av TV-apparatet; f.eks. betong, naturstein, murstein og hulstein.
- ▶ Typen installeringskrue og lengde er avhengig av veggmonteringssystemet som brukes. Hvis du vil ha mer informasjon, kan du se instruksjonene som følger med monteringsystemet.
- ▶ LG kan ikke holdes ansvarlig for eventuelle ulykker eller skade på eiendom eller TV grunnet feilaktig montering:
  - Ved bruk av veggmontering som ikke er i samsvar med VESA.
  - Ved feil festing av skruer til overflaten, noe som kan forårsake personskade hvis TV-en ned.
  - Der anbefalt installeringsmetode ikke er fulgt.

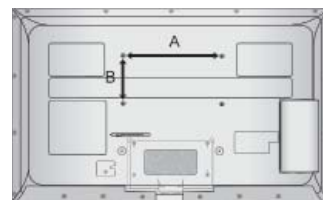
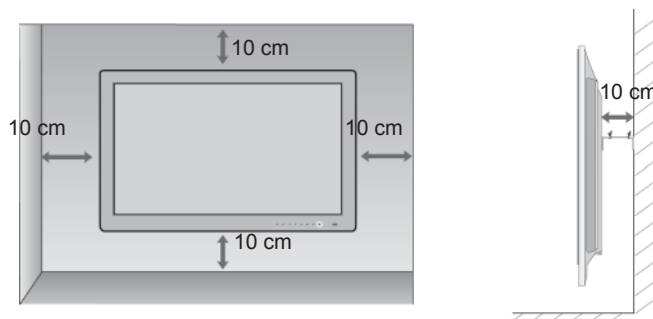

Modell	VESA (A * B)	Standard Skruer	Antall
42/47LE73**	200 * 200	M6	4

## SVINGSTATIV

- Det viste bildet kan avvike fra TV-en.
- Etter å ha installert TV-en, kan du justere TV-en manuelt 20 grader mot venstre eller høyre slik at den passer til din synsvinkel.

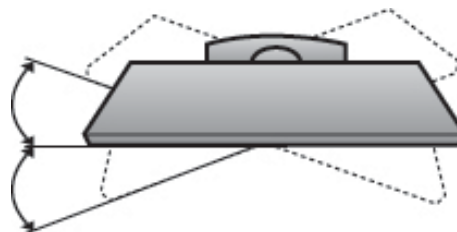



# KLARGJØRING

## FJERNKONTROLLENS NØKKELFUNKSJONER

Pek fjernkontrollen mot fjernkontrollsensoren på TV-en under bruk.

KLARGJØRING



⏻ (STRØM) Slå TV-en på fra standby, eller av til standby.

LYS Du kan slå lyset på fjernkontrollen på eller av.

ENERGISPARING Juster energisparingsmodus for TV-en. (► s.138)

AV-MODUS Velg og still inn bilde og lyd ved tilkobling av AV-enheter. (► s.66)

INNGANG Modus for ekstern inngang går gjennom alternativene i fast rekkefølge. (► s.57)

TV/RAD Velg radio-, TV- og DTV-kanal.

MENY Velg en meny.  
Fjern alle skjermvisninger og gå tilbake til TV-visning fra en hvilken som helst meny. (► s.31)

Netcast Velg ønsket NetCast-menykilde. (► s.68)  
(AccuWeather, Picasa, YouTube osv.)  
NetCast-menykilden kan variere fra land til land.

Q. MENY Velg ønsket hurtigmenykilde. (Bredde-/høydeforh., Klar tale II, Kinomodus, Lydmodus, Lyd (eller Språk for lyd), Innsøvnings, Hopp over av/på, USB-enhet). (► s.30)

THUMBSTICK Naviger i menyer på skjermen, og tilpass systeminnstillingene etter eget ønske.  
(Opp/ned/venstre/høyre)

OK Bekreft valg eller vis gjeldende modus.

TILBAKE Gå tilbake ett trinn i interaktive programmer, EPG eller andre interaktive funksjoner.

AVSLUTT Fjern alle skjermvisninger og gå tilbake til TV-visning fra en hvilken som helst meny.

GUIDE Viser programguide. (► s.129)

INFO ⓘ Vis gjeldende skjerminformasjon.

AD Slå lydbeskrivelsen på eller av.

APP/\* Velg MHP TV som menykilde. (Bare Italia)  
(Bare 42/47LE7380)





Talltastene 0 til 9 Velg et program.  
 Velg nummererte elementer i en meny.  
 — (Mellomrom) Åpne et tomt felt på tastaturet på skjermen.  
 LISTE Vis programtabellen. (► s.55)  
 Q.VIEW Gå tilbake til programmet som ble vist.

Fargede knapper Disse knappene brukes for tekst-TV (bare TELETEXT-modeller), Stasjonsredig.

**SIMPLINK** Se en liste over AV-enheter som er koblet til TV-en. Når du vipper denne knappen, kommer Simplink-menyen til syne på skjermen.(► s.62)

1

TEXT T.OPT SUBTITLE

@ Direkte tilgang til din Internett-portal for underholdning og nyhetstjenester utviklet av Orange. (Bare Frankrike)

1

TEXT T.OPT SUBTITLE

**1 TELETEXT-KNAPPER** Disse knappene brukes for tekst-TV. Hvis du vil ha mer informasjon, kan du se avsnittet Tekst-TV.(► s.177)  
 SUBTITLE Vis ønsket undertekst i digital modus.

# KLARGJØRING



**LYDSTYRKE** Juster lydstyrken.  
**OPP/NED**

**MERK** Velg inngangen som skal brukes for bildeveiviserinnstillinger.  
Merk og opphev merking av programmer i USB-menyen.

**FAV** Vis valgt favorittprogram.

**TEGN/NUM** Bytt tegn eller nummer for NetCast-menyen.

**FORHOLD** Velg ønsket bredde-/høydeforhold for bildet.  
(▶ s.135)

**SLETT** Slett det angitte tegnet når du skriver inn tegn på tastaturet på skjermen.

**DEMP** Slå lyden på eller av.

**Program** Velg et program.  
**OPP/NED**

**SIDE OPP/** Gå fra ett fullt sett med skjerminformasjon til det neste.  
**NED**

**Menyene** Kontroller menyene for SIMPLINK og MINE  
**SIMPLINK /** MEDIER (Foto, Musikk og Film).  
**MINE MEDIER**  
kontrollknapper



## Installere batterier

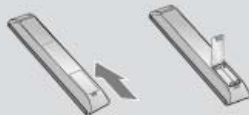

- Åpne dekselet på batterirommet på baksiden, og sett inn batteriene i samsvar med polariteten(+ med +, – med –).
- Sett inn to 1,5 V AAA-batterier. Ikke bland gamle eller brukte batterier med nye.
- Lukk dekselet.
- For å fjerne batteriene går du gjennom trinnene for å sette dem inn i motsatt rekkefølge.

# PLASMA-TV-MODELLER: 50/60PK5\*\*, 50/60PK7\*\*\*, 50/60PK9\*\*\*, 50/60PX9\*\*\*

## TILBEHØR

Kontroller at følgende tilbehør følger med TV-en din. Hvis det mangler tilbehør, tar kontakt med forhandleren der du kjøpte TV-en.

■ Det viste bildet kan avvike fra TV-en.



Brukerhåndbok



Wireless LAN for Broadband /DLNA Adaptor (AN-WF100)  
(Bare 50/60PK950, 50/60PK950N, 50/60PK980, 50/60PK990, 50/60PX950N, 50/60PX980, 50/60PX990)

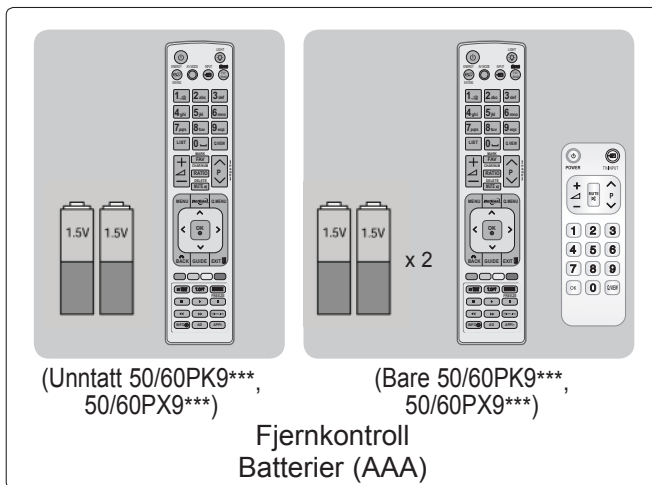

(Unntatt 50/60PK9\*\*\*, 50/60PX9\*\*\*)

(Bare 50/60PK9\*\*\*, 50/60PX9\*\*\*)

Fjernkontroll  
Batterier (AAA)



Nero MediaHome 4 Essentials CD



Strømkabel

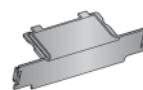

Beskyttelsesdeksel



3D-briller (AG-S100)  
(Bare 50/60PX9\*\*\*)



Kabelholder

x 2



Kabelklemme  
(Bare 50/60PK7\*\*\*, 50/60PK9\*\*\*, 50/60PX9\*\*\*)



rengjøringsklut (vott)  
(Bare 50/60PX9\*\*\*)

KLARGJØRING

<p>M4x28 x 4    M5x14 x 3 (Bare 50PK5**)</p>	<p>M4 x 28 x 4    M4x14 x 4 (Bare 50PK7***, 50PK9***, 50PX9***)</p>
<p>Bolter for stativmontering</p>	

Denne artikkelen er ikke inkludert for alle modeller.

Pusseklut  
Pusseklut for skjermen.

\*Tørk lett av eventuelle flekker eller fingeravtrykk på TV-ens overflate med pussekluten.

Ikke tørk for hardt. Det kan forårsake riper eller misfarging.

Ferrittkjerne  
(Denne artikkelen er ikke inkludert for alle modeller).

Du kan bruke en ferrittkjerne til å redusere den elektromagnetiske strålingen når du kobler til strømkontakten. Jo nærmere ferrittkjernen er plassert i forhold til strømkontakten, jo bedre.

Installer strømkontakten i nærheten.

Ferrittkjerne  
(Denne artikkelen er ikke inkludert for alle modeller).

Du kan bruke en ferrittkjerne til å redusere den elektromagnetiske strålingen når du kobler til LAN-kabelen. Plasser ferrittkjernen langt unna TV-en, og la LAN-kabelen gå én gang gjennom ferrittkjernen.

# KLARGJØRING

## KONTROLLER PÅ FRONTPANELET

### ! MERK

- ▶ TV-en kan settes i standbymodus for å redusere strømforbruket. TV-en skal slås av med strømbryteren på TV-en hvis den ikke skal brukes på en stund, da dette vil redusere strømforbruket. Energiforbruket kan reduseres betydelig hvis lysstyrken for bildet reduseres, og dette vil redusere de totale brukerkostnadene.

### ▲ FORSIKTIG

- ▶ Ikke tråkk på glasstativet eller utsett det for støt av noe slag. Det kan knuse og forårsake skade grunnet glassbiter, eller TV-en kan falle ned.
- ▶ Ikke dra i TV-en. Gulvet eller produktet kan ta skade.

- Det viste bildet kan avvike fra TV-en.

### Bare 50/60PK5\*\*

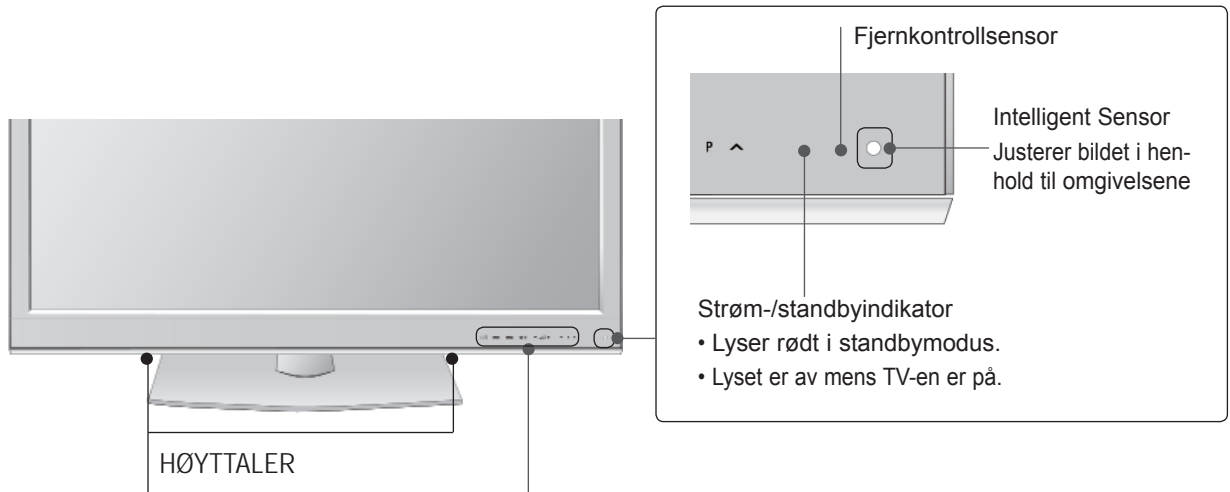

### Berøringsknapp

Du kan bruke ønsket knappefunksjon ved berøring.

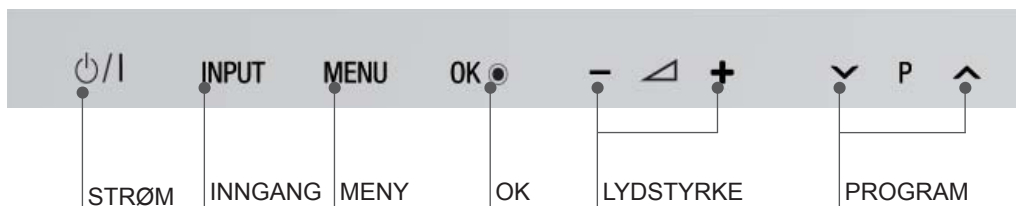

**Bare 50/60PK7\*\*\*, 50/60PK9\*\*\*, 50/60PX9\*\*\***

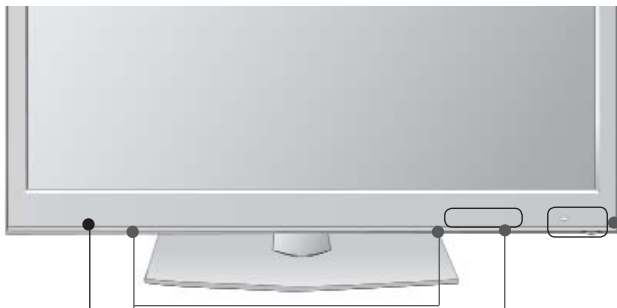

HØYTTALER

**Strålelegeme (Bare 50/60PX9\*\*\*)**  
 Dette er delen utstyrt med strålelegemet som utveksler signaler med 3D-brillene.  
 Ikke la gjenstander eller personer sperre for TV-skjermen når du ser på 3D-video.

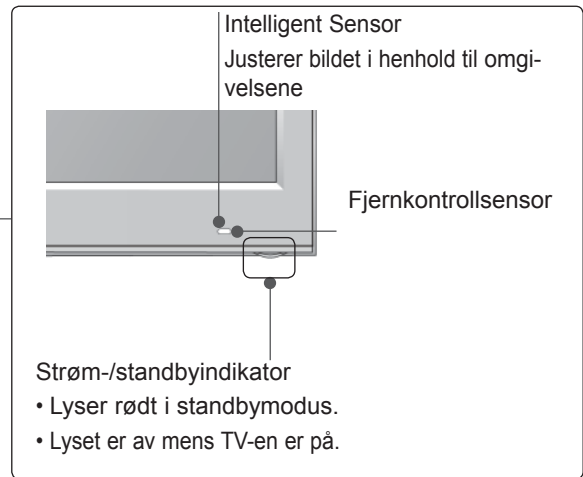

**Berøringsknapp**

Du kan bruke ønsket knappefunksjon ved berøring.

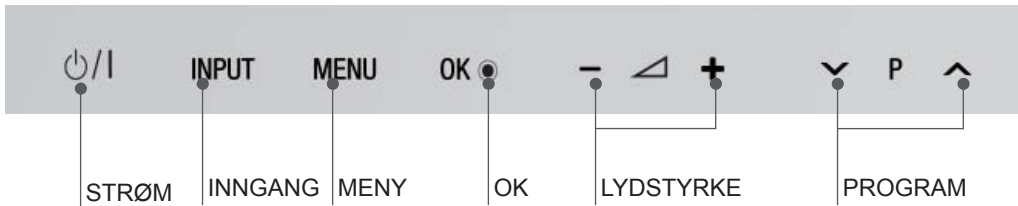

# KLARGJØRING

## INFORMASJON OM BAKPANELET

- Det viste bildet kan avvike fra TV-en.

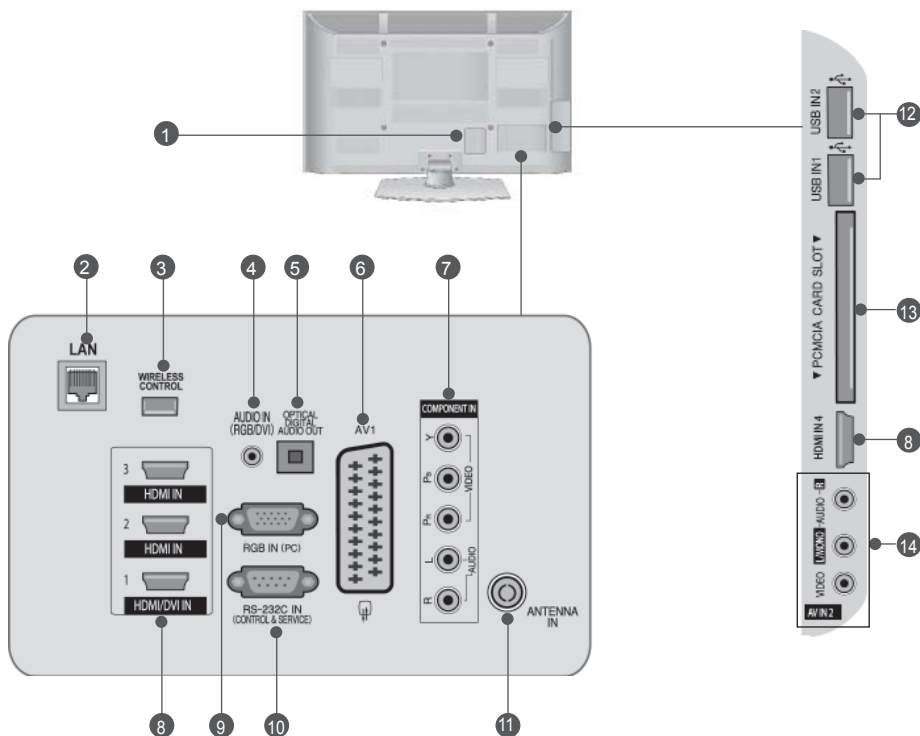

- 1 Kontakt for strømkabel**  
Denne TV-en drives på vekselstrøm. Forsøk aldri å bruke TV-en med likestrøm.
- 2 LAN**  
Nettverkstilkobling for AccuWeather, Picasa, YouTube, osv.  
Brukes også for video-, bilde- og musikkfiler på et lokalt nettverk.
- 3 TRÅDLØS kontroll**  
Koble dongelen for trådløs tilkobling til TV-en for å kontrollere de eksterne inndataenheter som er koblet trådløst til den trådløse medieboxen.
- 4 RGB/DVI-lydinngang**  
Koble til lyden fra en PC eller DTV.
- 5 OPTISK DIGITAL LYD UT**  
Koble digital lyd til ulike typer utstyr.  
Koble til en digital lydkomponent.  
Bruk en optisk lyd kabel.
- 6 Euro Scart-kontakt (AV1)**  
Koble scart-kontaktinngang eller -utgang fra en ekstern enhet til disse kontaktene.
- 7 Komponentinngang**  
Koble en komponentvideo-/lydenhet til disse kontaktene.
- 8 HDMI/DVI IN-inngang**  
Koble et HDMI-signal til HDMI IN. Eller koble DVI-signal (VIDEO) til HDMI/DVI-port med DVI til HDMI-kabel.
- 9 RGB IN-inngang**  
Koble til utdata fra en PC.
- 10 RS-232C IN-PORT (KONTROLL & SERVICE)**  
Koble til RS-232C-porten på en PC.  
Denne porten brukes for service- eller hotellmodus.
- 11 Antenneinngang**  
Koble antennen eller kabelen til denne kontakten.
- 12 USB-inngang**  
Koble USB-lagringsenheten til denne kontakten.
- 13 PCMCIA-kortspor (Personal Computer Memory Card International Association)**  
Sett inn CI-modulen i **PCMCIA-KORTSPORET**.  
(Denne funksjonen er ikke tilgjengelig i alle land.)
- 14 Lyd-/videoinngang**  
Koble lyd-/videoutgang fra en ekstern enhet til disse kontaktene.

# STATIVINSTALLERING

■ Det viste bildet kan avvike fra TV-en.

Ved montering av stativ av skrivebordstypen må du kontrollere at bolten er ordentlig festet. (Hvis bolten ikke er ordentlig festet, kan produktet velte fremover etter installering). Hvis du strammer bolten for hardt, kan bolten komme ut av kurs på grunn av slitasje på boltens tilstrammingsdel.

## Bare 50PK5\*\*

- 1 Plasser forsiktig TV-en med skjermen ned på en polstret overflate slik at skjermen beskyttes mot skade.

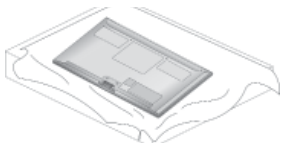

- 2 Sett **stativsokkelen** på et flatt gulv. Monter delene av stativet på stativsokkelen på TV-en.

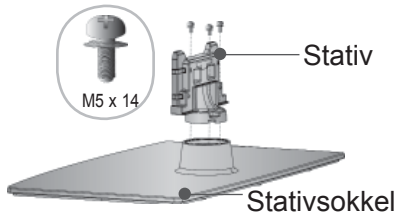

- 3 Monter TV-en som vist.

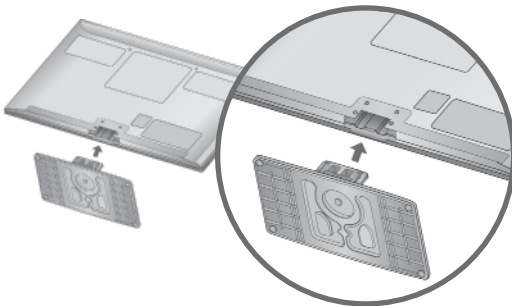

- 4 Fest de 4 boltene ordentlig ved hjelp av hullene bak på TV-en.

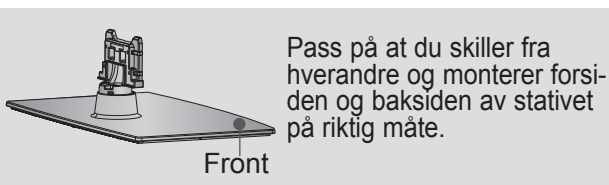
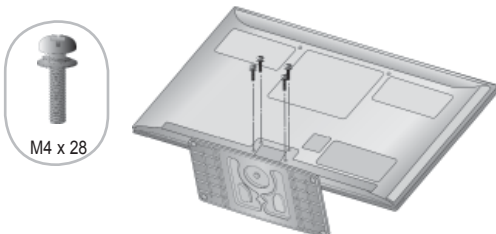

## Bare 50PK7\*\*\*, 50PK9\*\*\*, 50PX9\*\*\*

- 1 Plasser forsiktig TV-en med skjermen ned på en polstret overflate slik at skjermen beskyttes mot skade.

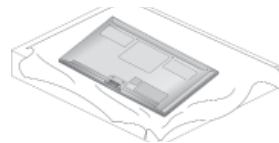

- 2 Sett **stativsokkelen** på et flatt gulv. Monter delene av stativet på stativsokkelen på TV-en.

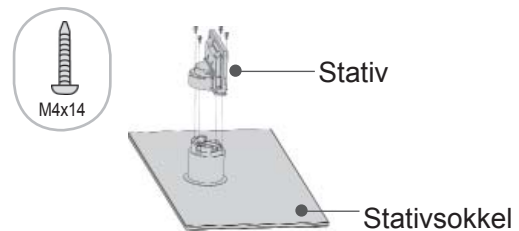

- 3 Monter delene av **kabelklemmen** på stativet.

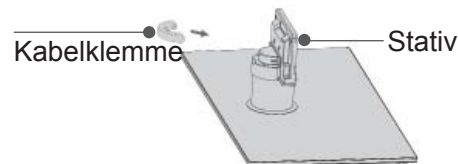

- 4 Monter TV-en som vist.

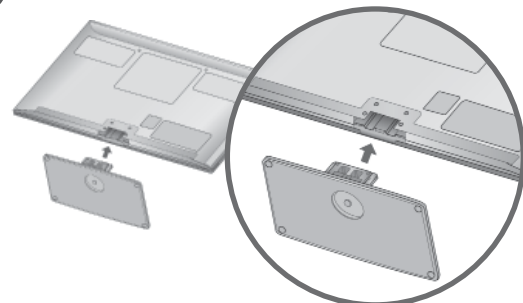

- 5 Fest de 4 boltene ordentlig ved hjelp av hullene bak på TV-en.

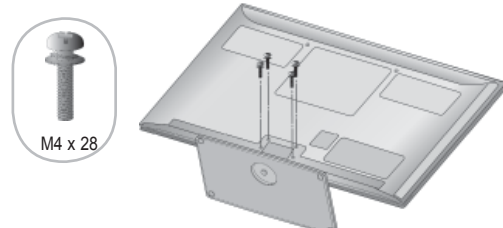



# KLARGJØRING

## BAKDEKSEL FOR LEDNINGER

- Det viste bildet kan avvike fra TV-en.

Etter at du har koblet til kablene etter behov, installerer du **kabelholderen** som vist og samler kablene.

Installer LAN-kabelen som vist for å redusere den elektromagnetiske strålingen.

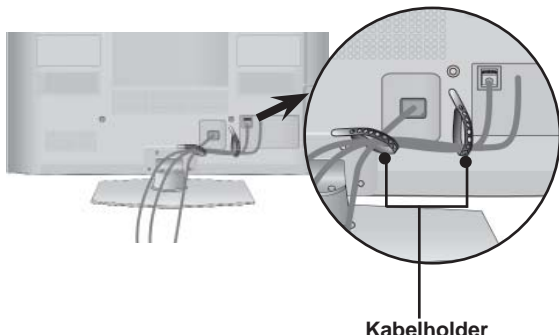

Bare 50/60PK7\*\*\*, 50/60PK9\*\*\*, 50/60PX9\*\*\*

- 1 Koble til kablene etter behov. Hvis du vil koble til ytterligere utstyr, kan du se avsnittet **Oppsett av eksternt utstyr**.

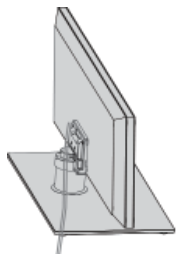

- 2 Sett **kabelklemmen** inn i TV-en til det høres et klikk.

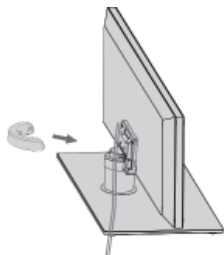

### ! MERK

- Ikke bruk **kabelklemmen** til å løfte TV-en.
- Hvis TV-en slippes i gulvet, kan du eller TV-en bli skadet.

## SLIK FJERNER DU KABELKLEMMEN

Bare 50/60PK7\*\*\*, 50/60PK9\*\*\*, 50/60PX9\*\*\*

- Det viste bildet kan avvike fra TV-en.

Hold **kabelklemmen** med begge hender, og dra den bakover som vist.

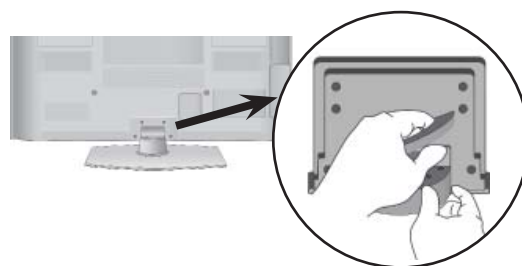

## UTEN BRUK AV SKRIVE- BORDSSTATIV

- Det viste bildet kan avvike fra TV-en. Bruk beskyttelsesdekselet ved installering av den veggmonterte enheten.

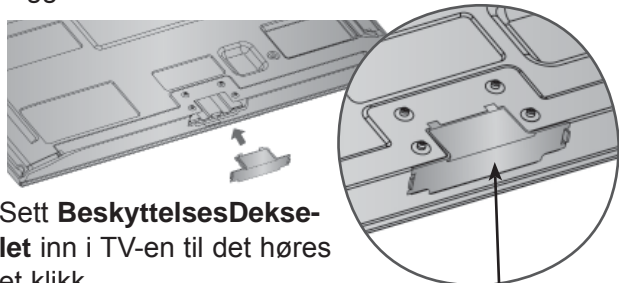

Sett **BeskyttelsesDekselet** inn i TV-en til det høres et klikk.

BeskyttelsesDeksel  
(Festes på utsiden)

## SVINGSTATIV

- Det viste bildet kan avvike fra TV-en. Etter å ha installert TV-en, kan du justere TV-en manuelt 20 grader mot venstre eller høyre slik at den passer til din synsvinkel.

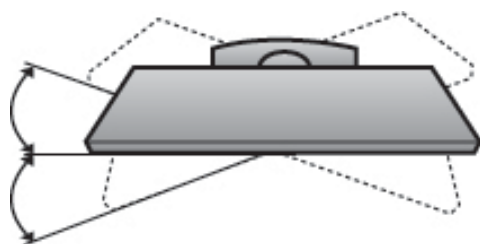

## RÅD FOR SIKKER INSTAL- LERING

- Du må kjøpe nødvendige komponenter for å feste TV-en trygt og sikkert til veggen i butikken.
- Plasser TV-en tett inntil veggen for å unngå muligheten for at den faller ned dersom den dyttes.
- Instruksjonene nedenfor beskriver en tryggere metode for å montere TV-en ved å feste den til veggen og dermed unngå muligheten for at den faller forover hvis noen drar i den. Dette vil forhindre at TV-en faller forover og forårsaker skade. Dette vil også forhindre at TV-en blir skadet. Sørg for at barn ikke klatrer på eller henger i TV-en.

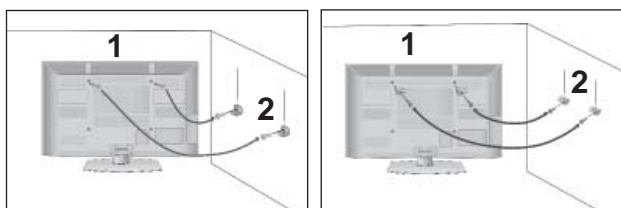

- 1 Bruk øyeboltene eller TV-braketter/bolter til å feste produktet til veggen som vist på bildet. (Hvis TV-en din har bolter i øyeboltene, løsner du boltene.)  
\*Sett inn øyeboltene eller TV-braketter/bolter, og stram godt til i de øvre hullene.

- 2 Fest veggbrakettene med boltene til veggen. Plasser brakettene på linje med den som er montert på veggen.

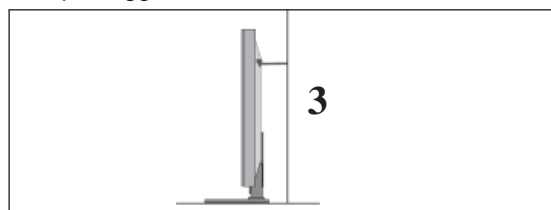

- 3 Bruk et kraftig tau for å binde fast produktet for justering. Det er tryggere å binde tauet slik at det blir vannrett mellom veggen og produktet.

### ! MERK

- ▶ Når TV-en skal flyttes, fjerner du først ledningene.
- ▶ Bruk en plattform eller et kabinett som er sterkt og stort nok til å tåle TV-ens størrelse og vekt.
- ▶ For trygg bruk av TV-en sørger du for at høyden på brakettene på veggen og på TV-en er den samme.

# KLARGJØRING

- TV-en kan installeres på ulike måter, for eksempel på en vegg eller på et skrivebord.
- TV-en er utformet for horisontal montering.

## JORDING

Sørg for at du kobler til jordledningen for å forebygge elektrisk støt. Hvis jordingsmetoder ikke er tilgjengelige, må du be en kvalifisert elektriker om å installere en separat sikring.

Ikke forsøk å jorde TV-en ved å koble den til telefonledninger, lynavledere eller gassledninger.

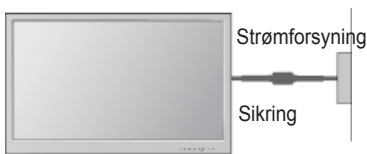

## INSTALLERING AV SKRIVEBORDSSOKKEL

- Illustrasjonen kan avvike fra TV-en din.

For å oppnå tilstrekkelig ventilasjon må du la det være en klaring på 10 cm på alle sider av TV-en.

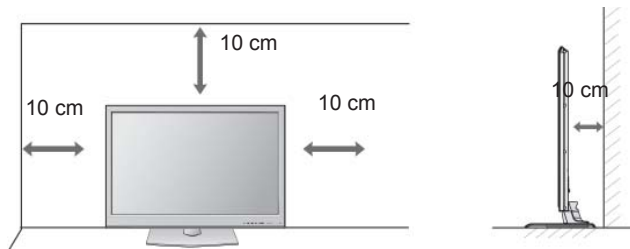

## VEGGMONTERING: HORIZONTAL INSTALLERING

- Vi anbefaler bruk av en veggmonteringsbrakett av merket LG når TV-en monteres på en vegg.
- Vi anbefaler at du kjøper en veggmonteringsbrakett som er i samsvar med VESA-standarden.
- LG anbefaler at veggmontering utføres av en kvalifisert profesjonell installatør.

## ! MERK

- ▶ Installer veggmonteringen på en solid vegg som står loddrett på gulvet.
- ▶ Bruk en spesiell veggmontering hvis du ønsker å installere apparatet i taket eller en hellende vegg.
- ▶ Flaten som veggmonteringen skal monteres på må være sterk nok til å støtte vekten av TV-apparatet; f.eks. betong, naturstein, murstein og hulstein.
- ▶ Typen installeringsskrue og lengde er avhengig av veggmonteringssystemet som brukes. Hvis du vil ha mer informasjon, kan du se instruksjonene som følger med monteringsystemet.
- ▶ LG kan ikke holdes ansvarlig for eventuelle ulykker eller skade på eiendom eller TV grunnet feilaktig montering:
  - Ved bruk av veggmontering som ikke er i samsvar med VESA.
  - Ved feil festing av skruer til overflaten, noe som kan forårsake personskade hvis TV-en ned.
  - Der anbefalt installeringsmetode ikke er fulgt.

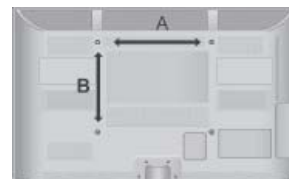
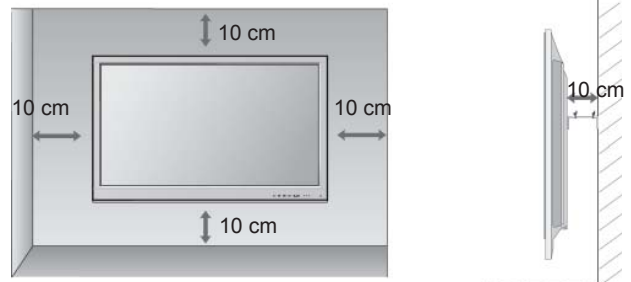

Modell	VESA (A * B)	Standard Skruer	Antall
50PK5**	400 * 400	M6	4
60PK5**	600 * 400	M8	4
50PK7***	400 * 400	M6	4
60PK7***	600 * 400	M8	4
50PK9***	400 * 400	M6	4
60PK9***	600 * 400	M8	4
50PX9***	400 * 400	M6	4
60PX9***	600 * 400	M8	4

# FJERNKONTROLLENS NØKKELFUNKSJONER

(Bare 50/60PK5\*\*, 50/60PK7\*\*\*, 50/60PK9\*\*\*)

Pek fjernkontrollen mot fjernkontrollsensoren på TV-en under bruk.



**⏻ (STRØM)** Slå TV-en på fra standby, eller av til standby.

**LYS** Du kan slå lyset på fjernkontrollen på eller av.

**ENERGISPARING** Juster energisparingsmodus for TV-en.(► s.138)

**AV-MODUS** Velg og still inn bilde og lyd ved tilkobling av AV-enheter.(► s.66)

**INNGANG** Modus for ekstern inngang går gjennom alternativene i fast rekkefølge.(► s.57)

**TV/RAD** Velg radio-, TV- og DTV-kanal.

**MENY** Velg en meny.

Fjern alle skjermvisninger og gå tilbake til TV-visning fra en hvilken som helst meny.(► s.31)

**Netcast** Velg ønsket NetCast-menykilde. (► s.68)  
(AccuWeather, Picasa, YouTube osv.)  
NetCast-menykilden kan variere fra land til land.

**Q. MENY** Velg ønsket hurtigmenykilde. (Bredde-/høydeforh., Klar tale II, Kinomodus, Lydmodus, Lyd (eller Språk for lyd), Innsøvning, Hopp over av/på, USB-enhet).(► s.30)

**THUMBSTICK** Naviger i menyer på skjermen, og tilpass systeminnstillingene etter eget ønske.  
(Opp/ned/venstre/høyre)

**OK** Bekreft valg eller vis gjeldende modus.

**TILBAKE** Gå tilbake ett trinn i interaktive programmer, EPG eller andre interaktive funksjoner.

**AVSLUTT** Fjern alle skjermvisninger og gå tilbake til TV-visning fra en hvilken som helst meny.

**GUIDE** Viser programguide.(► s.129)

**INFO ⓘ** Vis gjeldende skjerminformasjon.

**AD** Slå lydbeskrivelsen på eller av.

**APP/\*** Velg MHP TV som menykilde. (Bare Italia)  
(Bare 50/60PK78\*\*, 50/60PK98\*\*)

# KLARGJØRING

KLARGJØRING

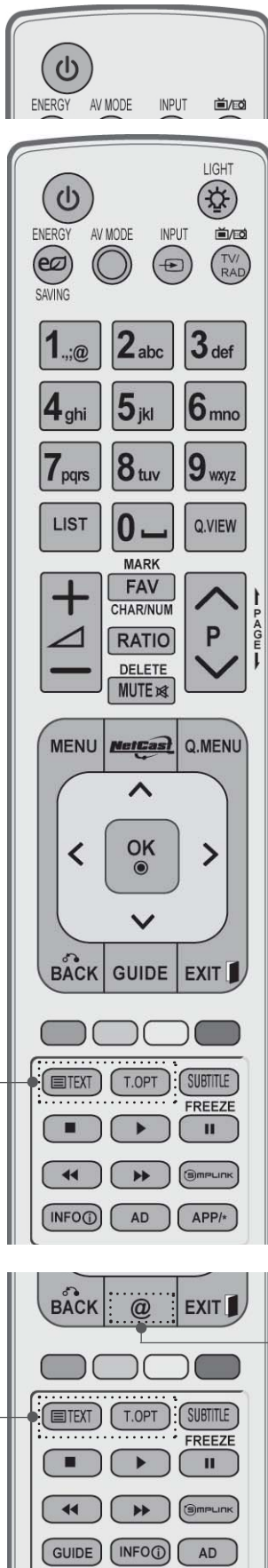

Talltastene 0 til 9 Velg et program.  
9 Velg nummererte elementer i en meny.

— (Mellomrom) Åpne et tomt felt på tastaturet på skjermen.

LISTE Vis programtabellen. (► s.55)

Q.VIEW Gå tilbake til programmet som ble vist.

Fargede knapper Disse knappene brukes for tekst-TV (bare TELETEXT-modeller), Stasjonsredig.

FREEZE Frys skjermbildet. (Dette fungerer ikke med USB-modus og Simplink.)  
TV-en går automatisk tilbake til normal visning hvis det ikke mottas et signal eller det utføres en handling innen 5 minutter.  
Hvis du lar skjermen være frosset, kan bildet brennes inn.

**SIMPLINK** Se en liste over AV-enheter som er koblet til TV-en. Når du vipper denne knappen, kommer Simplinkmenyen til syne på skjermen.(► s.62)

@ Direkte tilgang til din Internett-portal for underholdning og nyhetstjenester utviklet av Orange. (Bare Frankrike)

**1** TELETEXT-KNAPPER Disse knappene brukes for tekst-TV. Hvis du vil ha mer informasjon, kan du se avsnittet Tekst-TV.(► s.177)

SUBTITLE Vis ønsket undertekst i digital modus.

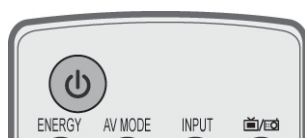

**LYDSTYRKE  
OPP/NED** Juster lydstyrken.

**MERK** Velg inngangen som skal brukes for bildeveiviser-  
innstillinger.  
Merk og opphev merking av programmer i USB-  
menyen.

**FAV** Vis valgt favorittprogram.

**TEGN/NUM** Bytt tegn eller nummer for NetCast-menyen.

**FORHOLD** Velg ønsket bredde-/høydeforhold for bildet.  
(▶ s.135)

**SLETT** Slett det angitte tegnet når du skriver inn tegn på  
tastaturet på skjermen.

**MUTE** Slå lyden på eller av.

**Program  
OPP/NED** Velg et program.

**SIDE OPP/  
NED** Gå fra ett fullt sett med skjerminformasjon til det  
neste.

**Menyene  
SIMPLINK /  
MINE MEDIER  
kontrollknapper** Kontroller menyene for SIMPLINK og MINE  
MEDIER (Foto, Musikk og Film).

### Installere batterier

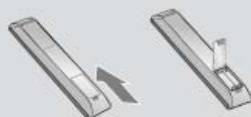

- Åpne dekselet på batterirommet på baksiden, og sett inn batteriene i samsvar med polariteten(+ med +, – med –).
- Sett inn to 1,5 V AAA-batterier. Ikke bland gamle eller brukte batterier med nye.
- Lukk dekselet.
- For å fjerne batteriene går du gjennom trinnene for å sette dem inn i motsatt rekkefølge.



# KLARGJØRING

## FJERNKONTROLLENS NØKKELFUNKSJONER (Bare 50/60PX9\*\*\*)

Pek fjernkontrollen mot fjernkontrollsensoren på TV-en under bruk.

KLARGJØRING

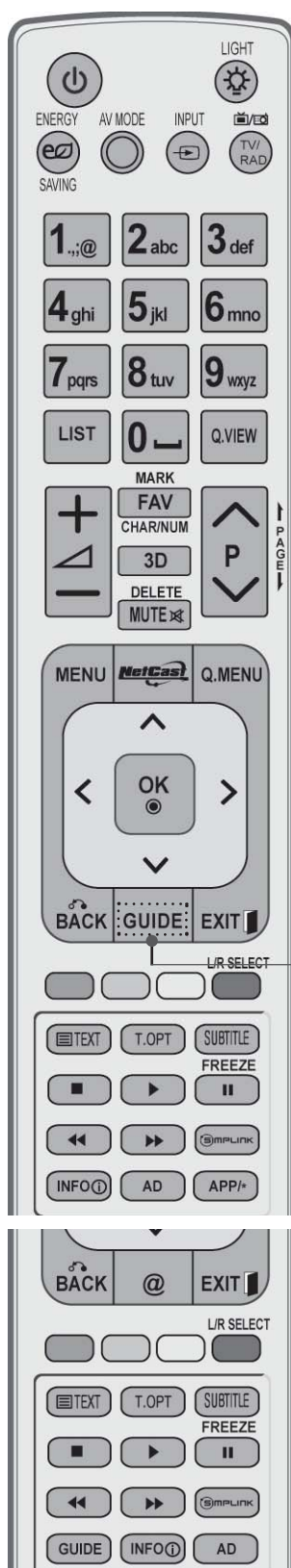

- ⏻ (STRØM)** Slå TV-en på fra standby, eller av til standby.  
**LYS** Du kan slå lyset på fjernkontrollen på eller av.
- ENERGISPARING** Juster energisparingsmodus for TV-en. (► s.138)
- AV-MODUS** Velg og still inn bilde og lyd ved tilkobling av AV-enheter. (► s.66)
- INNGANG** Modus for ekstern inngang går gjennom alternativene i fast rekkefølge. (► s.57)
- TV/RAD** Velg radio-, TV- og DTV-kanal.

- MENY** Velg en meny.  
Fjern alle skjermvisninger og gå tilbake til TV-visning fra en hvilken som helst meny. (► s.31)
- Netcast** Velg ønsket NetCast-menykilde. (► s.68)  
(AccuWeather, Picasa, YouTube osv.)  
NetCast-menykilden kan variere fra land til land.
- Q. MENY** Velg ønsket hurtigmenykilde. (Bredde-/høydeforh., Klar tale II, Kinomodus, Lydmodus, Lyd (eller Språk for lyd), Innsovning, Hopp over av/på, USB-enhet). (► s.30)
- THUMBSTICK** Naviger i menyer på skjermen, og tilpass systeminnstillingene etter eget ønske.  
(Opp/ned/venstre/høyre)
- OK** Bekreft valg eller vis gjeldende modus.
- TILBAKE** Gå tilbake ett trinn i interaktive programmer, EPG eller andre interaktive funksjoner.
- AVSLUTT** Fjern alle skjermvisninger og gå tilbake til TV-visning fra en hvilken som helst meny.

- GUIDE** Viser programguide. (► s.129)
- INFO ⓘ** Vis gjeldende skjerminformasjon.
- AD** Slå lydbeskrivelsen på eller av.
- APP/\*** Velg MHP TV som menykilde. (Bare Italia)  
(Bare 50/60PX98\*\*)





Talltastene 0 til 9 Velg et program.  
 9 Velg nummererte elementer i en meny.

—(Mellomrom) Åpne et tomt felt på tastaturet på skjermen.

LISTE Vis programtabellen. (▶ s.55)

Q.VIEW Gå tilbake til programmet som ble vist.

Fargede knapper Disse knappene brukes for tekst-TV (bare TELETEXT-modeller), Stasjonsredig.

V/H VELG Bruk dette hvis du vil vise 3D-video. (▶ s.89)

FREEZE Frys skjermbildet. (Dette fungerer ikke med USB-modus og Simplink.)  
 TV-en går automatisk tilbake til normal visning hvis det ikke mottas et signal eller det utføres en handling innen 5 minutter.  
 Hvis du lar skjermen være frosset, kan bildet brennes inn.

**SIMPLINK** Se en liste over AV-enheter som er koblet til TV-en. Når du vipper denne knappen, kommer Simplink-menyen til syne på skjermen.(▶ s.62)

@ Direkte tilgang til din Internett-portal for underholdning og nyhetstjenester utviklet av Orange. (Bare Frankrike)

1 **TEXT** Disse knappene brukes for tekst-TV. Hvis du vil ha mer informasjon, kan du se avsnittet Tekst-TV.(▶ s.177)

1 **TELETEXT-KNAPPER** Disse knappene brukes for tekst-TV. Hvis du vil ha mer informasjon, kan du se avsnittet Tekst-TV.(▶ s.177)

SUBTITLE Vis ønsket undertekst i digital modus.

# KLARGJØRING

KLARGJØRING



**LYDSTYRKE** Juster lydstyrken.  
**OPP/NED**

**MERK** Velg inngangen som skal brukes for bildeveiviser-innstillinger.  
Merk og opphev merking av programmer i USB-menyen.

**FAV** Vis valgt favorittprogram.

**TEGN/NUM** Bytt tegn eller nummer for NetCast-menyen.

**3D** Bruk dette hvis du vil vise 3D-video. (► s.88)

**SLETT** Slett det angitte tegnet når du skriver inn tegn på tastaturet på skjermen.

**DEMP** Slå lyden på eller av.

**Program** Velg et program.  
**OPP/NED**

**SIDE OPP/** Gå fra ett fullt sett med skjerminformasjon til det  
**NED** neste.

**Menyene** Kontroller menyene for SIMPLINK og MINE  
**SIMPLINK /** MEDIER (Foto, Musikk og Film).  
**MINE MEDIER**  
kontrollknapper

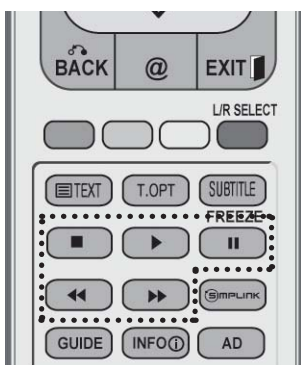

## Installere batterier

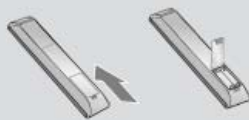

- Åpne dekselet på batterirommet på baksiden, og sett inn batteriene i samsvar med polariteten(+ med +, – med –).
- Sett inn to 1,5 V AAA-batterier. Ikke bland gamle eller brukte batterier med nye.
- Lukk dekselet.
- For å fjerne batteriene går du gjennom trinnene for å sette dem inn i motsatt rekkefølge.

## Enkel fjernkontroll (Bare 50/60PK9\*\*\*, 50/60PX9\*\*\*)

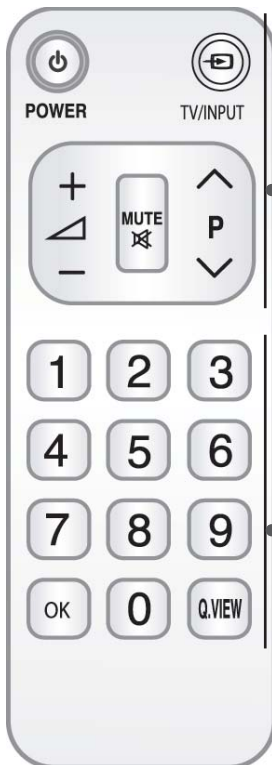

⏻ (STRØM) Slå TV-en på fra standby, eller av til standby.

**TV/INNGANG** Modus for ekstern inngang går gjennom alternativene i fast rekkefølge. (► s.57)

**LYDSTYRKE  
OPP/NED** Juster lydstyrken.

**MUTE** Slå lyden på eller av.

**Program  
OPP/NED** Velg et program.

Talltastene 0 til 9 Velg et program.  
9 Velg nummererte elementer i en meny.

**OK** Bekreft valg eller vis gjeldende modus.

**Q.VIEW** Gå tilbake til programmet som ble vist.

### Installere batterier



- Åpne dekselet på batterirommet på baksiden, og sett inn batteriene i samsvar med polariteten(+ med +, - med -).
- Sett inn to 1,5 V AAA-batterier. Ikke bland gamle eller brukte batterier med nye.
- Lukk dekselet.
- For å fjerne batteriene går du gjennom trinnene for å sette dem inn i motsatt rekkefølge.



# KONFIGURASJON AV EKSTERNT UTSTYR

- For å unngå å skade utstyret må du ikke koble til strømkablene før du er ferdig med å koble sammen alt utstyret.

## ANTENNETILKOBLING

- For optimal bildekvalitet må antenneretning justeres.
- Antennekabel og -omformer følger ikke med.

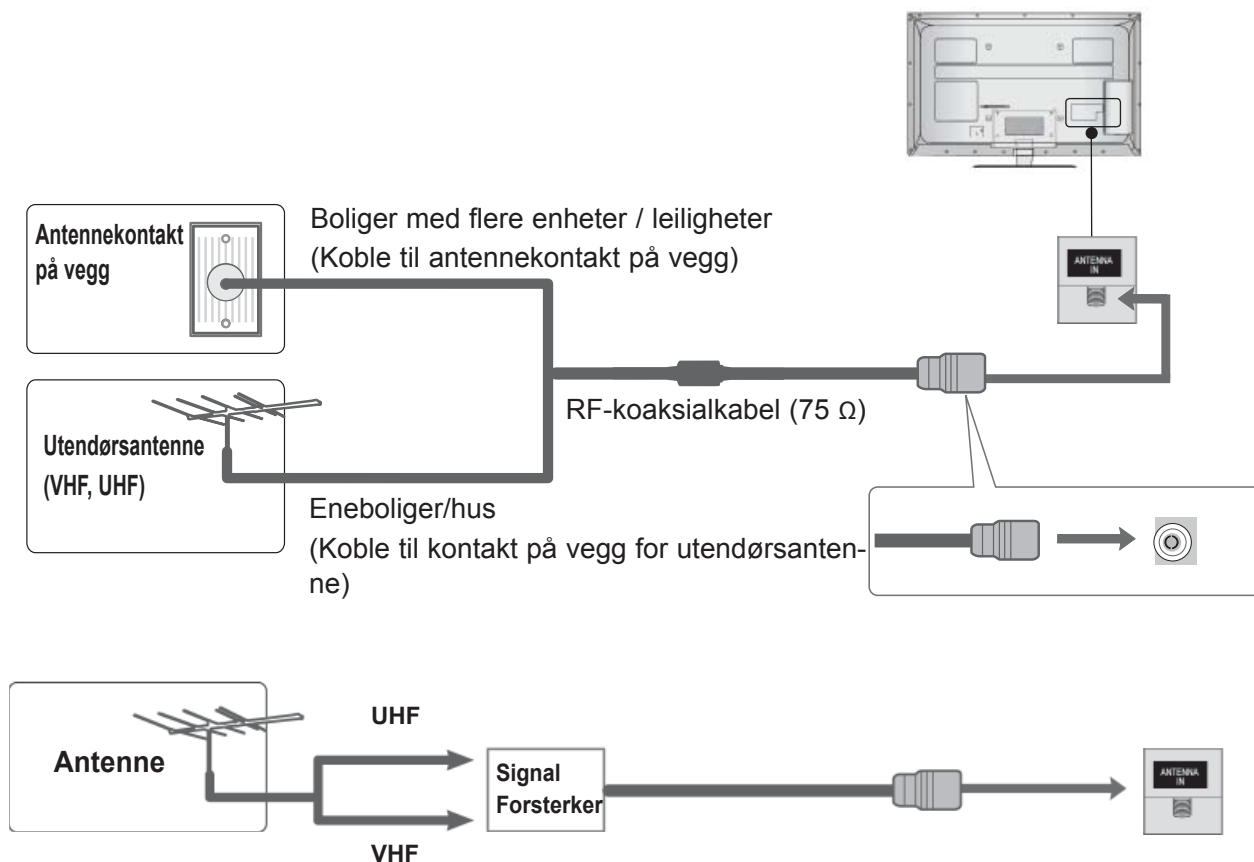

- I områder med dårlig signal kan du oppnå bedre bildekvalitet ved å installere en signalforsterker til antennen som vist ovenfor.
- Hvis signalet må deles for to TVer, må du bruke en antennesignalsplitter for tilkoblingen.

“Utstyr som er koplet til beskyttelsesjord via nettplugg og/eller via annet jordtilkoplet utstyr - og er tilkoplet et kabel-TV nett, kan forårsake brannfare.  
For å unngå dette skal det ved tilkopling av utstyret til kabel-TV nettet installeres en galvanisk isolator mellom utstyret og kabel-TV nettet.”

# KONFIGURASJON FOR EKSTERNT UTSTYR

- For å unngå skade på utstyret, må du aldri koble til strømmen før alle komponentene er tilkoblet.
- Denne delen om **KONFIGURASJON AV EKSTERNT UTSTYR** bruker hovedsakelig diagrammer for modellene 32/37/42/47/55LE7\*\*\*.
- Illustrasjonen kan avvike fra TV-en din.

## TILKOBLING MED KOMPONENTKABEL

Denne TV-en kan motta digitale RF-/kabel-signaler uten en ekstern digital dekoder. Hvis du mottar digitale signaler fra en digital dekoder eller en annen ekstern digital enhet, kan du se diagrammet nedenfor.

- 1 Koble videouttakene (Y, P<sub>B</sub>, P<sub>R</sub>) på det eksterne utstyret (digitalboks, DVD osv.) til **VIDEO**-kontaktene på TV-en.
- 2 Koble lyduttaket på det eksterne utstyret (digitalboks, DVD osv.) til kontaktene for **AUDIO (LYD)** på TV-en.
- 3 Slå på det eksterne utstyret.  
(Se for øvrig bruksanvisningen for det eksterne utstyret.)
- 4 Velg **Komponent1** som signalkilde ved hjelp av knappen **INPUT (INNGANG)** på fjernkontrollen.  
Hvis **COMPONENT IN 2 (KOMPONENTINNGANG 2)** er tilkoblet, velger du **Komponent2** som inndatakilde.

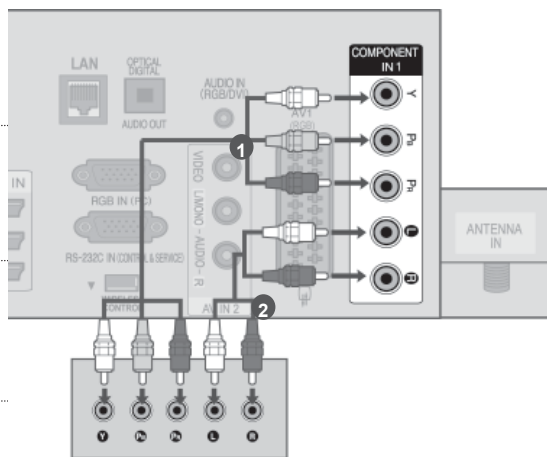

eller

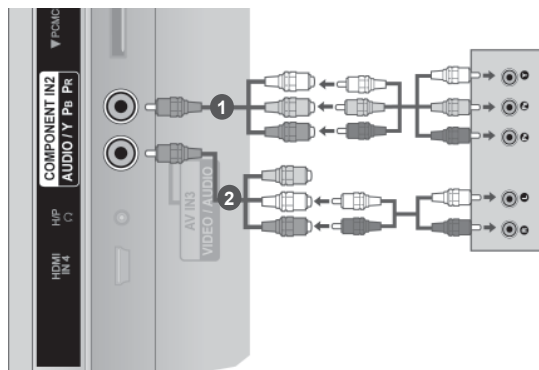

- Støttede HDMI-lydformater: Dolby Digital og PCM.  
DTS-lydformatet støttes ikke.

Signal	Komponent	HDMI
480i/576i	O	X
480p/576p	O	O
720p/1080i	O	O
1080p	O	O
	(Bare 50 Hz / 60 Hz)	(24 Hz / 30 Hz / 50 Hz / 60 Hz)

### Komponentinnganger

Koble en DVD-spiller til komponentinnganger, som vist nedenfor, for å få bedre bildekvalitet.

Komponentporter på TV-en	Y	P <sub>B</sub>	P <sub>R</sub>
Video-utdataporter på DVD-spilleren	Y	P <sub>B</sub>	P <sub>R</sub>
	Y	B-Y	R-Y
	Y	Cb	Cr
	Y	Pb	Pr

# TILKOBLING MED HDMI-KABEL

- 1 Koble til HDMI-utgangen på det eksterne utstyret (digital deko-der, DVD, osv.) til HDMI-kontakten på TV-en **HDMI/DVI IN 1(DVI)**, **HDMI/DVI IN 2**, **HDMI/DVI IN 3** eller **HDMI IN 4** (bortsett fra 32/37/42LD4\*\*\*, 32/37/42/47/55LD6\*\*\*, 32/42/47LD7\*\*\*, 32/37/42LD8\*\*\*).
- 2 Slå på det eksterne utstyret.  
(Se for øvrig bruksanvisningen for det eksterne utstyret.)
- 3 Velg inngangskilden **HDMI1**, **HDMI2**, **HDMI3** eller **HDMI4** (bortsett fra 32/37/42LD4\*\*\*, 32/37/42/47/55LD6\*\*\*, 32/42/47LD7\*\*\*, 32/37/42LD8\*\*\*) ved hjelp av **INPUT**-knappen på fjernkontrollen.

## ! MERK

- ▶ TV-en kan motta video- og lydsignal samtidig ved hjelp av en HDMI-kabel.
- ▶ Hvis DVD-en ikke støtter Auto HDMI, må du stille inn utgangsopløsningen i henhold til dette.
- ▶ Kontroller at HDMI-kabelen er en HDMI-kabel for høy hastighet. Hvis HDMI-kablene ikke er HDMI-kabler for høy hastighet, kan det oppstå flimring, eller det kan hende at bildet ikke vises. Bruk HDMI-kabelen for høy hastighet.

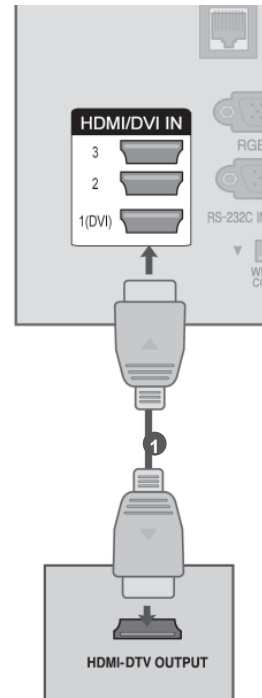



# KONFIGURASJON FOR EKSTERNT UTSTYR

## TILKOBLING MED HDMI TIL DVI-KABEL

- 1 Koble digitalboksen eller DVI-uttaket på PC-en til **HDMI/DVI IN 1(DVI)**-kontakten på TV-en.
- 2 Koble lyduttaket på digitalboksen eller PC-ens lyduttak til **AUDIO IN (RGB/DVI-kontakten)** på TV-en.
- 3 Slå på digitalboksen eller PC og TV-en.  
(Se for øvrig bruksanvisningen for digitalboksen eller PC-en.)
- 4 Velg **HDMI1** som signalkilde ved hjelp av **knappen INPUT (INNGANG)** på fjernkontrollen.

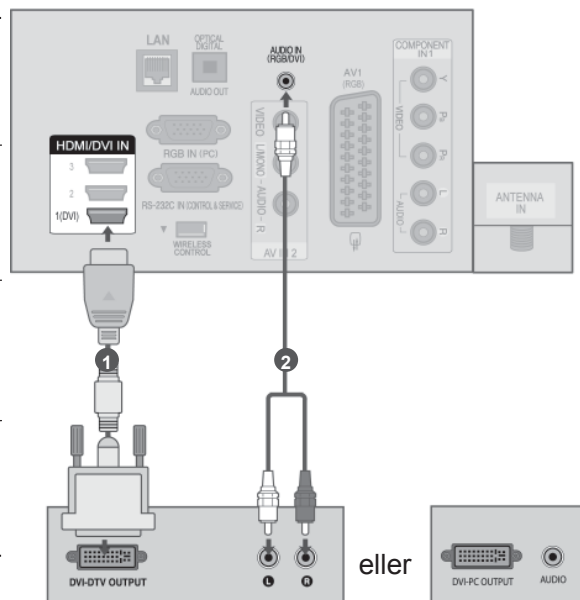

# TILKOBLING MED EN EURO SCART-KABEL

- 1 Koble EURO scart-kontakten på det eksterne utstyret (DVD, VCR osv.) til **AV1** EURO scart-kontakten på TV-en.
- 2 Slå på det eksterne utstyret.  
(Se for øvrig bruksanvisningen for det eksterne utstyret.)
- 3 Velg **AV1** som signalkilde ved hjelp av **knappen INPUT (INNGANG)** på fjernkontrollen.

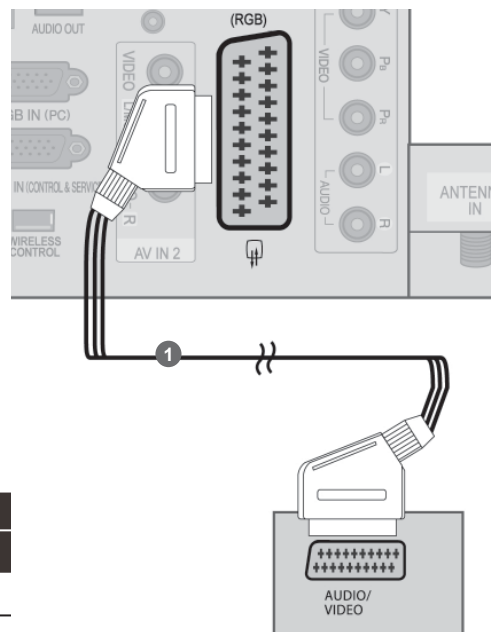

Scart	Innsignal			Utsignal
	Video	Lyd	RGB	Video, Lyd
AV1	O	O	O	Analog TV, Digital TV

Gjeldende innsignalmodus	Utgangstype	AV1 (TV-uttak)	AV1 (Når planlagt DTV-opptak med opp-taksutstyr pågår.)
	Digital TV	Digital TV	O
Analog TV, AV	Analog TV	O	
Komponent/RGB	Analog TV		(Innsignalmodusen konverte-res til DTV.)
HDMI	X	X	

► TV-uttak: Genererer analoge eller digitale TV-signaler.

## ! MERK

- EURO scart-kabelen som brukes, må være signalskjermet.
- Når du ser på din digitale TV i 3D modus – kan ikke signalene gis ut via SCART-kabel til utdataen til skjermen. (Bare 42/47LX6\*\*\*, 47/55LX9\*\*\*, 50/60PX9\*\*\*)
- Vist du setter på 3D modus mens et innstilt opptak tar sted på din digitale TV så kan ikke skjermens utdata-signaler gis via SCART-kabelen – og opptaket vil slutte. (Bare 42/47LX6\*\*\*, 47/55LX9\*\*\*, 50/60PX9\*\*\*)

# KONFIGURASJON FOR EKSTERNT UTSTYR

## USB-KONFIGURASJON

- 1 Koble USB-enheten til **USB IN 1-** eller **USB IN 2-**kontakten på TV-en.
- 2 Etter å ha koblet til kontakten **USB IN 1** eller **USB IN 2** kan du ta i bruk **USB-funksjonen**.  
(▶ s. 90)

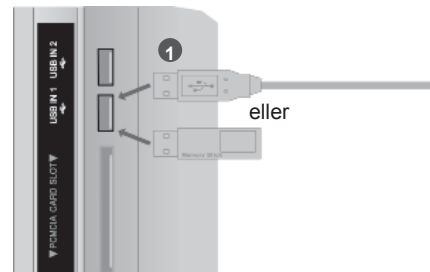

## TILKOBLING MED EN RF-KABEL

For å unngå bildestøy (forstyrrelser), må du være tilstrekkelig avstand mellom videospiller og TV.

- 1 Koble **ANT OUT-**kontakten på videospilleren til **ANTENNA IN-**kontakten på TV-en.
- 2 Koble antenneledningen til **ANT IN-**kontakten på videospilleren.
- 3 Trykk på **PLAY**-knappen på videospilleren, og match de aktuelle kanalene på TV-en og videospilleren.

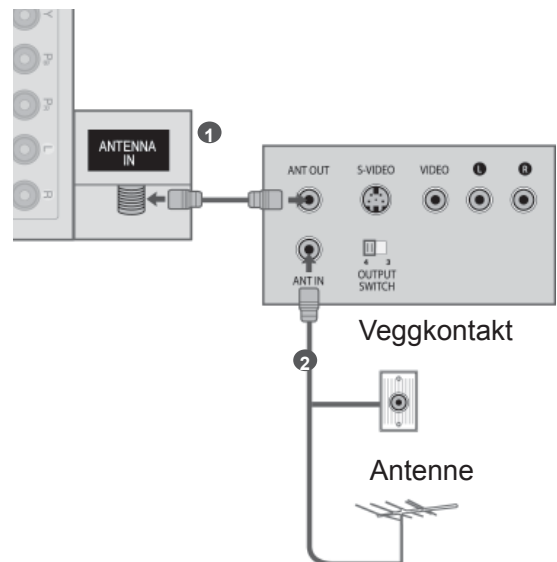

# TILKOBLING MED EN RCA-KABEL

- 1 Koble til kontaktene **AUDIO (LYD)/VIDEO** på TV-en og videospilleren eller eksternt utstyr. Match fargen på kontaktene (Video = gul, Lyd venstre = hvit og Lyd høyre = rød)
- 2 Sett inn en video i spilleren og trykk på **PLAY** på videospilleren. (Se videospillerens brukerhåndbok.)  
 Eller ta i bruk tilsvarende eksternt utstyr. (Se brukerhåndbok for det eksterne utstyret.)
- 3 Velg **AV2** som signalkilde ved å bruke **INPUT**-knappen på fjernkontrollen.  
 Ved tilkobling til **AV IN 3** velges **AV3** som inngangskilde.

## ! MERK

- ▶ Hvis du har en monovideospiller, kobler du lyd-kabelen fra videospilleren til **AUDIO L/MONO**-kontakten på apparatet.

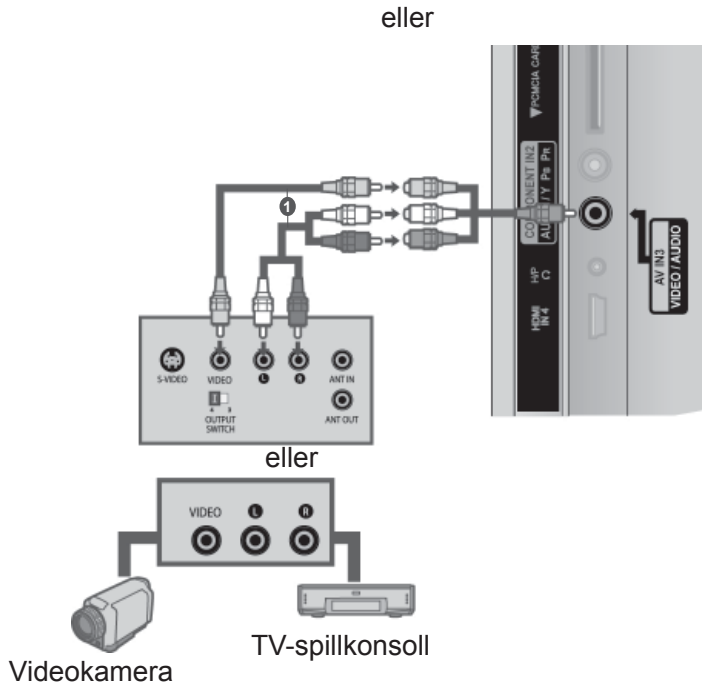
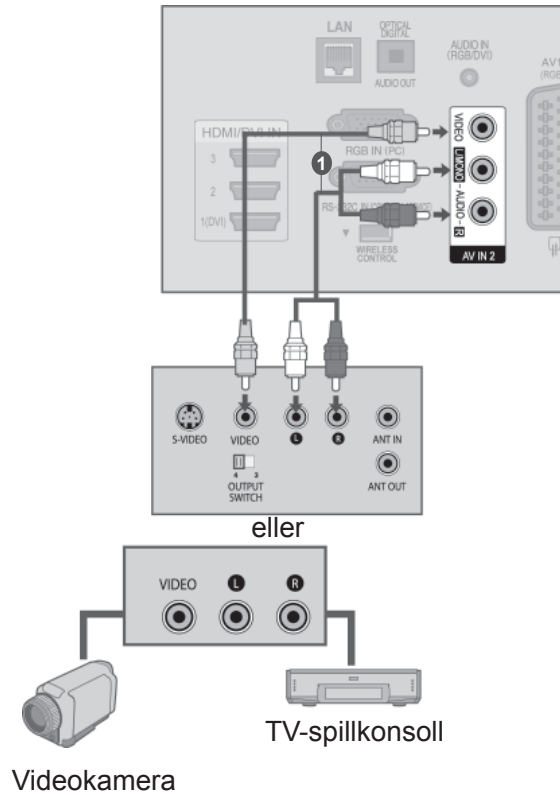

# KONFIGURASJON FOR EKSTERNT UTSTYR

## TILKOBLING MED D-SUB 15-PINNERS KABEL

Denne TV-en har Plug and Play-funksjonalitet, som innebærer at PC-en justeres automatisk etter innstillingene på TV-en.

- 1 Koble PC-ens RGB-uttak til kontakten **RGB IN (PC)** på TV-en.
- 2 Koble PC-ens lyduttak til **AUDIO IN (RGB/DVI-kontakten)** på TV-en.
- 3 Slå på PC-en og TV-en
- 4 Velg **RGB** som signalkilde ved hjelp av INPUT-knappen på fjernkontrollen.

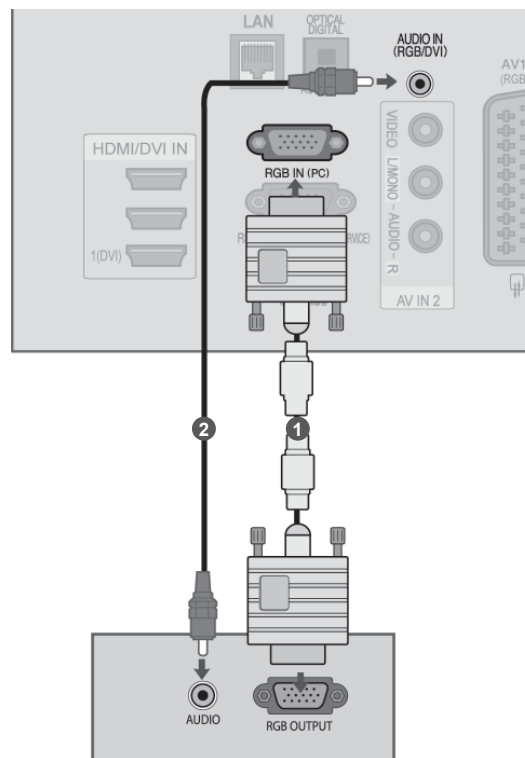

## SETTE INN EN CI-MODUL

For å vise de krypterte tjenestene (betalingstjenestene) i digital TV-modus. Denne funksjonen er ikke tilgjengelig i alle land.

- 1 Sett inn CI-modulen i **PCMCIA-KORTSPORET** på TV-en, som vist.

Hvis du vil ha mer informasjon, kan du se s. 48.

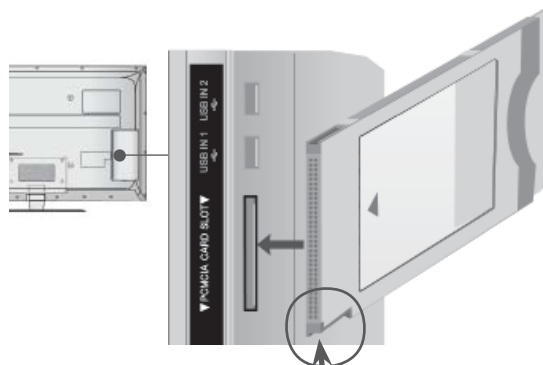

Sjekk dette punktet som vist og sett inn CI-modulen.

### ! MERK

- ▶ Kontroller om CI-modulen er satt inn riktig vei i PCMCIA-kortsporet. Hvis modulen ikke er riktig satt inn, kan den forårsake skade på TV-en og PCMCIA-kortsporet.

## HODETELEFONKONFIGURASJON

(Unntatt 50/60PK5\*\*, 50/60PK7\*\*\*, 50/60PK9\*\*\*, 50/60PX9\*\*\*, 42/47LX6\*\*\*, 47/55LX9\*\*\*)

Du kan lytte via hodetelefoner.

- 1 Plugg inn hodetelefonene i hodetelefonkontakten.
- 2 Hvis du vil justere lydstyrken på hodetelefonene, trykker du på en av knappene  $\triangle$  + eller -. Hvis du trykker på knappen MUTE (DEMP), slås lyden av i hodetelefonene.

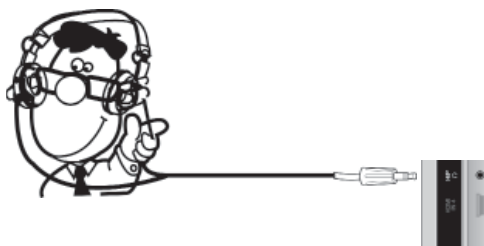

### ! MERK

- ▶ Elementer på LYD-menyen deaktiveres når hodetelefoner kobles til.
- ▶ Hvis AV-MODUS endres når hodetelefoner er tilkoblet, vil endringen gjelde bildet, men ikke lyden.
- ▶ Optical Digital Audio Out (Optisk digital audio ut) er ikke tilgjengelig med tilkoblet hodetelefon.
- ▶ Impedans for hodetelefoner: 16  $\Omega$
- ▶ Maks. lyduttak for hodetelefoner: 10 mW til 15 mW

# KONFIGURASJON FOR EKSTERNT UTSTYR

## OPPSETT FOR DIGITAL LYD UT

Send TV-ens lydsignal til eksternt lydutstyr via den digitale lydutgangsporten (optisk).

Hvis du vil oppleve digital kringkasting gjennom 5.1-kanals høyttalere, kobler du terminalen OPTICAL DIGITAL AUDIO OUT (OPTISK DIGITAL LYD UT) bak på TV-en til hjemmekino (eller forsterker).

- 1 Koble den ene enden av den optiske kabelen til (den optiske) lydutgangen på Tv-en.
- 2 Koble den andre enden av den optiske kabelen til (den optiske) lydinngangen på det aktuelle lydutstyret.
- 3 Slå av TV-høyttaler i LYD-menyen. (► s.159). Se brukerhåndboken for eksternt lydutstyr for instruksjoner.

### ▲ FORSIKTIG

- Ikke se inn i den optiske utgangsporten. Hvis du ser på laserstrålen, kan dette skade synet ditt.

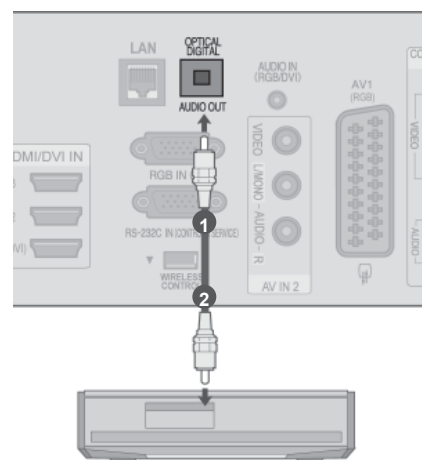



# TRÅDLØS TILKOBLING AV EKSTERNT UTSTYR

(unntatt 32/37/42LD4\*\*\*)

LGs TV-modeller med en port for trådløs kontroll støtter LGs trådløse mediebox, som selges separat. Når du kobler trådløsdongelen (som følger med den trådløse medieboxen) til TV-en, kan eksterne enheter kobles til LGs trådløse mediebox, og video og lyd overføres trådløst til TV-en.

Når den trådløse enheten er tilkoblet, trykker du på **knappen INPUT (INNGANG)** for å vise skjermen for trådløse inndata.

Se for øvrig brukerhåndboken for LGs trådløse mediebox.

1

Koble **TRÅDLØS KONTROLL**-kontakten på trådløsdongelen til kontakten **WIRELESS CONTROL (TRÅDLØS KONTROLL)** på TV-en.

2

Koble **HDMI OUT**-kontakten på den trådløse dongelen til **HDMI/DVI IN 1(DVI)**, **HDMI/DVI IN 2**, **HDMI/DVI IN 3** eller **HDMI IN 4** (unntatt 32/37/42LD4\*\*\*, 32/37/42/47/55LD6\*\*\*, 32/42/47LD7\*\*\*, 32/37/42LD8\*\*\*)-kontakten på TV-en.



LGs trådløse mediebox

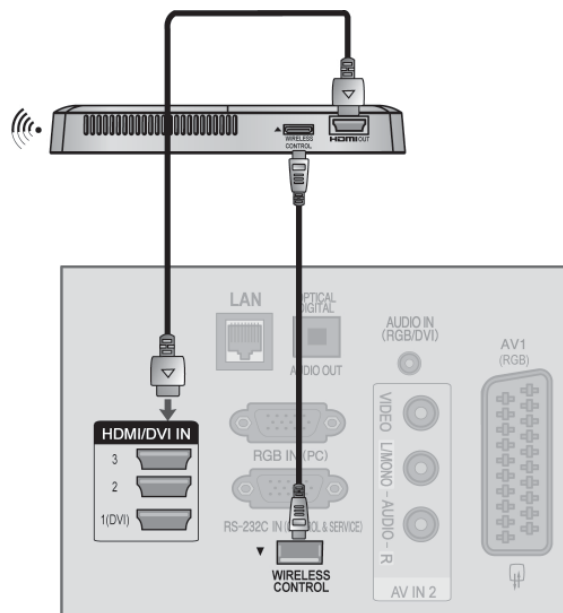

## ! MERK

- ▶ **TRÅDLØS KONTROLL:** Strømtilførsel og kontroll for trådløsdongel.
- ▶ **HDMI:** Bilde-/lydsignal koblet til trådløsdongel.
- ▶ Hvis du kobler til en trådløs mediebox (selges separat), kan du vise innhold fra eksterne enheter som er koblet til den trådløse medieboxen via trådløs tilkobling.
- ▶ Når du bruker den eksterne enheten tilkoblet den trådløse medieboxen, kan det hende at noen funksjoner på TV-menyen ikke fungerer.
- ▶ Funksjonene Ekte kino og **Digital støyred.** fungerer ikke for trådløse eksterne utsignaler.

# KONFIGURASJON FOR EKSTERNT UTSTYR

## STØTTET SKJERMOPPLØSNING

### Plasma-TV-modeller

#### RGB-PC, HDMI/DVI-PC-modus

Oppløsning	Horisontal frekvens (kHz)	Vertikal frekvens (Hz)
720x400	31,468	70,08
640x480	31,469	59,94
800x600	37,879	60,31
1024x768	48,363	60,00
1280x768	47,78	59,87
1360x768	47,72	59,80
1280x1024	63,981	60,02
1920x1080 (RGB-PC)	66,587	59,93
1920x1080 (HDMI-PC)	67,5	60,00

#### HDMI/DVI-DTV-modus

Oppløsning	Horisontal frekvens (kHz)	Vertikal frekvens (Hz)
720x480	31,469	59,94
	31,5	60
720x576	31,25	50
	37,5	50
1280x720	44,96	59,94
	45	60
	33,72	59,94
	33,75	60
	28,125	50
	26,97	23,97
	27	24
1920x1080	33,716	29,976
	33,75	30,00
	56,25	50
	67,43	59,94
	67,5	60

KONFIGURASJON FOR EKSTERNT UTSTYR

## LCD-TV-modeller / LED LCD-TV-modeller

### RGB-PC, HDMI/DVI-PC-modus

Oppløsning	Horisontal frekvens (kHz)	Vertikal frekvens (Hz)
720x400	31,468	70,08
640x480	31,469	59,94
800x600	37,879	60,31
1024x768	48,363	60,00
1280x768	47,78	59,87
1360x768	47,72	59,80
1280x1024	63,981	60,02
1920x1080 (RGB-PC)	66,587	59,93
1920x1080 (HDMI-PC)	67,5	60,00

### HDMI/DVI-DTV-modus

Oppløsning	Horisontal frekvens (kHz)	Vertikal frekvens (Hz)
720x480	31,469	59,94
	31,5	60
720x576	31,25	50
	37,5	50
1280x720	44,96	59,94
	45	60
	33,72	59,94
	33,75	60
	28,125	50
	26,97	23,97
	27	24
1920x1080	33,716	29,976
	33,75	30,00
	56,25	50
	67,43	59,94
	67,5	60

# KONFIGURASJON FOR EKSTERNT UTSTYR

## ! MERK

- ▶ Unngå å ha et fast bilde på skjermen på apparatet over lengre tid. Det faste bildet kan bli permanent preget på skjermen. Bruk skjermsparer når det er mulig.
- ▶ Det kan være noe støy i forbindelse med noen typer oppløsning, vertikalt mønster, kontrast eller skarphet i PC-modus. Endre PC-modusen til en annen oppløsning, endre oppdateringsfrekvensen eller juster lysstyrken og kontrasten på menyen for å få et klart bilde. Hvis oppdateringsfrekvensen for PC-ens grafikkort ikke kan endres, kan du bytte ut grafikkortet på PC-en eller forhøre deg hos produsenten av grafikkortet.
- ▶ Innsignal for synkronisering for horisontale og vertikale frekvenser er separate.
- ▶ Vi anbefaler å bruke 1920 x 1080, 60 Hz til PC-modus, da dette vil gi den beste bildekvaliteten.
- ▶ Koble signalkabelen fra skjermutgangsporten på PCen til RGB (PC)-porten på TVen eller signalkabelen fra HDMI-utgangen på PCen til HDMI IN (eller HDMI/DVI IN)-porten på TVen.
- ▶ Koble lyd-kabelen fra PC-en til AUDIO INPUT- kontaktene på TV-en. (Lyd-kabler følger ikke med apparatet).
- ▶ Hvis du bruker et lyd-kort, justerer du PC-lyden etter behov.
- ▶ Dersom grafikkortet på PCen ikke kan sende analog og digital RGB samtidig, må du koble til enten RGB eller HDMI IN (eller HDMI/DVI IN) når du skal vise PC-bildet på TVen.
- ▶ Dersom grafikkortet på PCen ikke kan sende analog og digital RGB samtidig, stiller du TVen inn til enten RGB eller HDMI (den andre modusen angis automatisk av TVen ved hjelp av Plug and Play).
- ▶ DOS-modus vil kanskje ikke fungere, avhengig av type grafikkort, dersom du bruker en overgangskabel fra HDMI til DVI.
- ▶ Hvis RGB-PC-kabelen du bruker er for lang, kan det forekomme støy på skjermen. Vi anbefaler at du bruker mindre enn 5 m av kabelen. Det gir best bildekvalitet.

# SKJERMOPPSETT FOR PC-MODUS

## Tilbakestilling av skjermen

Tilbakestiler posisjon, størrelse og klokkefase til standard fabrikkinnstillinger.

Denne funksjonen fungerer i følgende modus: RGB[PC].

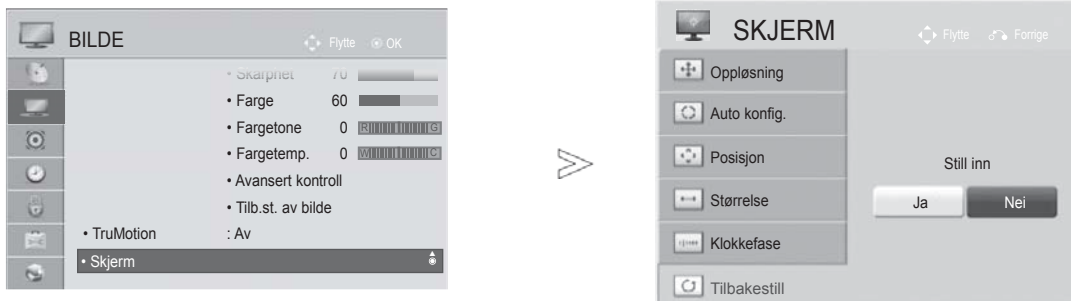

- 1   Velg **BILDE**.
- 2   Velg **Skjerm**.
- 3   Velg **Tilbakestill**.
- 4   Velg **Ja**.
- 5  Kjør **Tilbakestilling**.

- Trykk på knappen **MENU/EXIT (MENY/AVSLUTT)** for å gå tilbake til normal TV-visning.
- Trykk på **knappen BACK (TILBAKE)** for å gå til forrige menyskjerm.

# KONFIGURASJON FOR EKSTERNT UTSTYR

## Automatisk konfigurasjon (bare i RGB [PC]-modus)

Gir automatisk justering av bildeposisjonen og optimal stabilisering av bildet. Hvis bildegjengivelsen fortsatt ikke er korrekt etter justeringen, er det ikke noe galt med TV-en, men den trenger ytterligere justeringer.

### Automatisk konfigurasjon

Denne funksjonen er for automatisk justering av skjermposisjon, størrelse og fase. Det viste bildet vil være ustabil i noen få sekunder mens automatisk konfigurasjon pågår.



- 1   Velg **BILDE**.
- 2   Velg **Skjerm**.
- 3   Velg **Auto konfigur..**
- 4   Velg **Ja**.
- 5  Kjør **Auto konfigur..**

- Hvis bildeposisjonen fortsatt ikke er riktig, kan du prøve å gjenta den automatiske justeringen.
- Hvis bildet trenger å justeres på nytt etter den automatiske justeringen i RGB (PC)-modus, kan du justere **Posisjon**, **Størrelse** eller **Fase**.

- Trykk på knappen **MENU/EXIT (MENY/AVSLUTT)** for å gå tilbake til normal TV-visning.
- Trykk på **knappen BACK (TILBAKE)** for å gå til forrige menyskjerm.

## Velge oppløsning

Hvis du vil vise et normalt bilde, matcher du oppløsningen i RGB-modus og valgt PC-modus.

Denne funksjonen fungerer i følgende modus : RGB[PC]

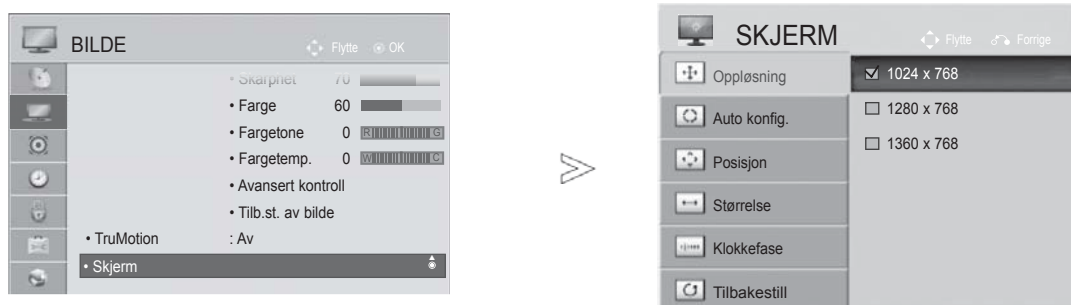

- 1   Velg **BILDE**.
- 2   Velg **Skjerm**.
- 3   Velg **Oppløsning**.
- 4   Velg ønsket oppløsning.
- 5 

- Trykk på knappen **MENU/EXIT (MENY/AVSLUTT)** for å gå tilbake til normal TV-visning.
- Trykk på **knappen BACK (TILBAKE)** for å gå til forrige menyskjerm.









# KONFIGURASJON FOR EKSTERNT UTSTYR

## Justering for skjermposisjon, -størrelse, -fase

Hvis bildet ikke er klart etter å ha blitt justert automatisk, og især hvis tall og bokstaver fortsatt dirrer, kan du justere bildeposisjonen manuelt.

Denne funksjonen fungerer i følgende modus: RGB[PC].



- 1   Velg **BILDE**.
- 2   Velg **Skjerm**.
- 3   Velg **Posisjon, Størrelse** eller **Klokkefase**.
- 4    Foreta aktuelle justeringer.
- 5 

- Trykk på knappen **MENU/EXIT (MENY/AVSLUTT)** for å gå tilbake til normal TV-visning.
- Trykk på knappen **BACK (TILBAKE)** for å gå til forrige menyskjerm.

# NETTVERKSKONFIGURASJON

## Tilkobling til kablet nettverk

Denne TV-en kan kobles til et LAN (Local Area Network) via LAN-porten. Etter at den fysiske tilkoblingen er utført, må TV-en konfigureres for nettverkskommunikasjon.

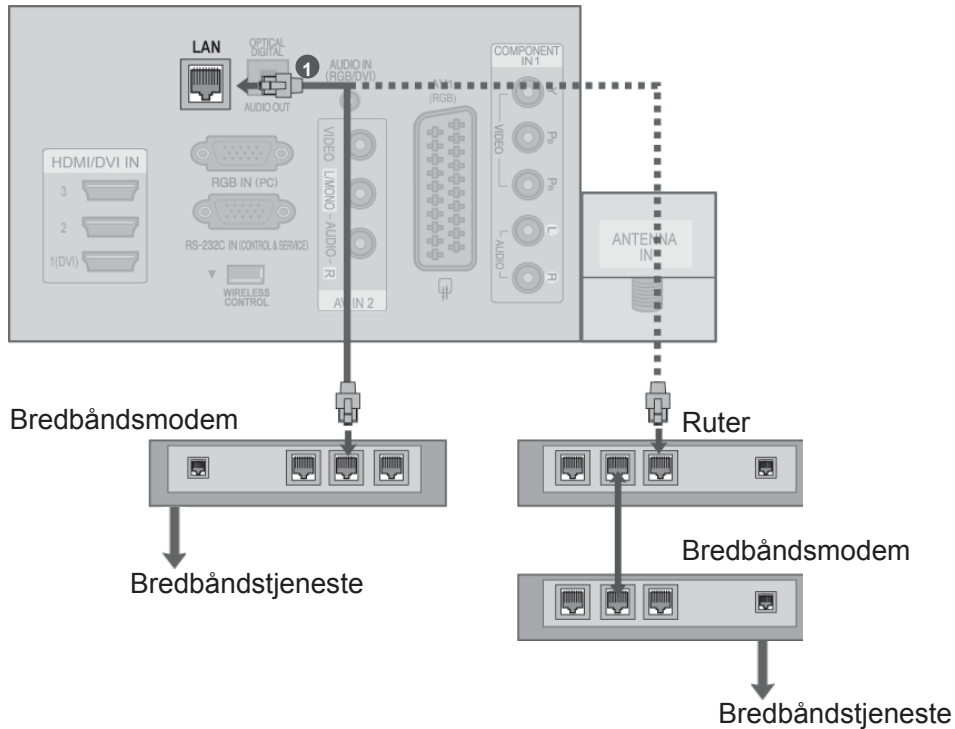

- 1 Koble LAN-porten på modemet eller ruterens LAN-port til LAN-porten på TV-en.
- 2 Velg **Network Setting** på **NETTVERK**-menyen.
- 3 Når **LAN**-porten er tilkoblet, kan du bruke **NetCast**-menyen. Hvis du vil ha mer informasjon om **Netcast**-oppsett og -feilsøking, kan du gå til <http://lgknowledgebase.com>. Søk etter **Netcast**.

### ⚠ FORSIKTIG

- ▶ Ikke koble en modulær telefonledning til LAN-porten.
- ▶ Siden det finnes flere forskjellige tilkoblingsmåter, er det beste å følge anvisningene til telefoni- eller Internett-leverandøren.

# KONFIGURASJON FOR EKSTERNT UTSTYR

## Konfigurasjon av kablet nettverk

Hvis både kablet og trådløst nettverk er tilgjengelig, er kablet å foretrekke.

Etter at den fysiske tilkoblingen er utført, krever enkelte hjemmenettverk en justering av TV-ens nettverksinnstillinger.

Kontakt Internett-leverandøren eller se brukerhåndboken for ruterne hvis du trenger mer informasjon.

Hvis du allerede har konfigurert

### Nettverksinnstilling



Vises når trådløs og kablet er koblet til samtidig.

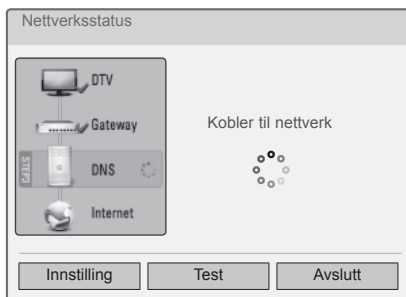
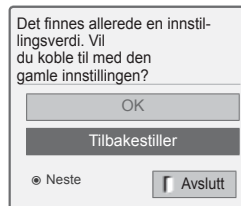

### Innstilling for automatisk IP

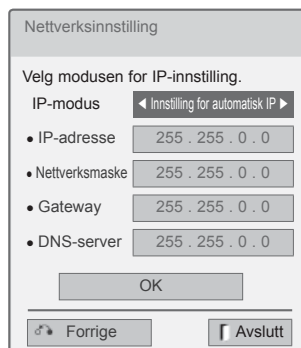

### Innstilling for manuell IP

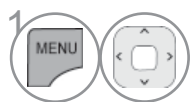
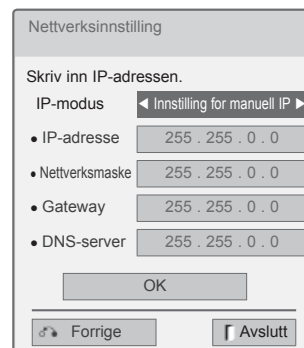

1 Velg **NETTVERK**.

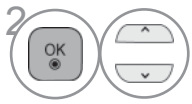

2 Velg **Nettverksinnstilling**.

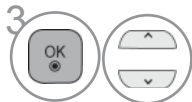

3 Velg **Kablet**.

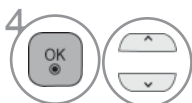

4 Hvis du allerede har konfigurert en nettverksinnstilling, velger du **Tilbakestill**. De nye innstillingene tilbakestiller de nåværende nettverksinnstillingene.



5 Velg **Innstilling for automatisk IP** eller **Innstilling for manuell IP**.

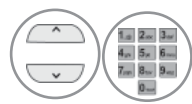

Ved valg av **Innstilling for manuell IP**: IP-adresser må skrives inn manuelt.

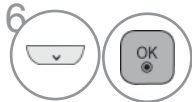

6 Velg **OK**.

- Denne funksjonen krever en bredbåndstilkobling til Internett som er på uavbrutt.
- Du trenger ikke å koble til en PC for å bruke denne funksjonen.
- Hvis **Nettverksinnstilling** ikke fungerer, må du sjekke nettverksforholdene. Sjekk LAN-kabelen, og sørg for at ruterens DHCP er slått på hvis du ønsker å bruke Automatisk innstilling.
- Hvis **Nettverksinnstilling** ikke er fullført, vil nettverket kanskje ikke fungere normalt.
- **Innstilling for automatisk IP:** Velg dette hvis det finnes en DHCP-server i lokalnettverket (LAN) via kablet tilkobling. TV-en vil automatisk bli tildelt en IP-adresse. Hvis du bruker en bredbåndsruter eller et bredbåndsmodem som har en DHCP-serverfunksjon (Dynamic Host Configuration Protocol), vil IP-adressen bestemmes automatisk.
- **Innstilling for manuell IP:** Velg dette hvis det ikke er noen DHCP-server i nettverket og du ønsker å angi IP-adressen manuelt.

# KONFIGURASJON FOR EKSTERNT UTSTYR

## ! MERK

- ▶ Hvis du vil ha mer informasjon om Netcast-oppsett og -feilsøking, kan du gå til <http://lgknowledgebase.com>. Søk etter Netcast.
- ▶ Bruk en standard LAN-kabel til denne TV-en. Cat5 eller bedre med en RJ-45-plugg.
- ▶ Mange problemer med oppsettet av nettverkstilkobling kan løses ved å konfigurere ruterens eller modemets på nytt. Etter å ha koblet spilleren til hjemmenettverket slår du raskt av strømmen og/eller kobler fra strømledningen til ruterens eller kabelmodemets i hjemmenettverket. Slå deretter på strømmen og/eller koble til strømledningen igjen.
- ▶ Antallet enheter som kan motta Internett-tjenester, kan være begrenset av de gjeldende tjenestevilkårene, avhengig av hvilken Internett-leverandør du bruker. Kontakt Internett-leverandøren din for å få vite mer.
- ▶ LG er ikke ansvarlig for funksjonssvikt i TV-en og/eller Internett-tilgangen som skyldes feil/funksjonssvikt i bredbåndstilkoblingen til Internett eller i annet tilkoblet utstyr.
- ▶ LG er ikke ansvarlig for problemer med Internett-tilgangen din.
- ▶ Noe av innholdet som leveres gjennom nettverkstilkoblingen, kan være inkompatibelt med TV-en. Kontakt innholdsleverandøren hvis du har spørsmål angående slikt innhold.
- ▶ Det kan oppstå problemer hvis hastigheten til nettverkstilkoblingen ikke oppfyller kravene til innholdet du prøver å få tilgang til.
- ▶ Noen Internett-operasjoner kan ikke la seg gjennomføre på grunn av begrensninger fastsatt av Internett-leverandøren som leverer bredbåndstilkoblingen.
- ▶ Alle utgifter i forbindelse med Internett-tilgangen, også inkludert tilkoblingsavgiften, er ditt ansvar.
- ▶ En10Base-T- eller 100Base-TX-LAN-port kreves for tilkobling til denne TV-en. Hvis Internett-abonnementet ditt ikke tillater slik tilkobling, vil du ikke kunne koble TV-en til Internett.
- ▶ Det kreves et DSL-modem for å bruke DSL-tjenester og et kabelmodem for å bruke kabelmodemtjenester. Avhengig av tilgangsformen og abonnementsavtalen du har med Internett-leverandøren, kan det hende at du ikke kan bruke Internett-tilkoblingsfunksjonen på denne TV-en, eller at det kan ligge begrensninger på antallet enheter du kan koble til på én gang. (Hvis Internett-abonnementet ditt er begrenset til én enhet, er det mulig at denne TV-en ikke lar seg koble til hvis en PC allerede er tilkoblet.)
- ▶ Det er også mulig at det ikke er tillatt å bruke en ruter, eller at ruterbruken er begrenset, avhengig av Internett-leverandørens retningslinjer og begrensninger. Kontakt Internett-leverandøren din direkte hvis du vil vite mer.
- ▶ Det trådløse nettverket opererer på den samme 2.4 GHz radiofrekvensen som også brukes av andre husholdningsapparater, for eksempel trådløse telefoner, Bluetooth®-enheter og mikrobølgeovner, og kan påvirkes av forstyrrelser fra dem.
- ▶ Det kan oppstå forstyrrelser fra enheter som bruker radiofrekvenser på 5 GHz. Dette kan være LGs trådløse mediebokser, trådløse telefoner eller andre trådløse enheter.
- ▶ Det kan senke hastigheten på trådløse nettverk i omgivelser med dekning for dette.
- ▶ Slå av alt nettverksutstyr som ikke er i bruk, i det lokale hjemmenettverket ditt. Noen enheter kan skape trafikk i nettverket.
- ▶ I noen tilfeller kan mottaksforholdene bli bedre hvis du plasserer tilgangspunktet eller trådløsruterens høyere opp fra gulvet.
- ▶ Den trådløse mottakskvaliteten avhenger av mange faktorer, for eksempel hvilken type tilgangspunkt du har, avstanden mellom TV-en og tilgangspunktet og TV-ens plassering.
- ▶ Når du kobler til Internett via kablet eller trådløst nettverk, kan det hende forbindelsen blir avbrutt på grunn av bruksbegrensning og bekreftelse av tjenesteleverandør.
- ▶ Hvis du vil koble til et trådløst tilgangspunkt, trenger du et tilgangspunkt som støtter trådløs tilkobling, og tilgangspunktets funksjon for trådløs tilkobling må være aktivert. Hvis du vil vite mer om mulighetene for trådløs tilkobling til tilgangspunktet, kan du kontakte leverandøren av tilgangspunktet.
- ▶ Kontroller sikkerhetsinnstillingene for nettverks-ID for tilgangspunkt for trådløs tilkobling til tilgangspunktet, og kontakt leverandøren av tilgangspunktet hvis du vil ha mer informasjon om sikkerhetsinnstillingene for nettverks-ID for tilgangspunktet.
- ▶ Hvis du bruker feil innstillinger for nettverksenheter (kablet/trådløs ruter, hub osv.), kan TV-en bli treg eller ikke fungere som den skal. Følg bruksanvisningene for enhetene for å installere på riktig måte og angi nettverksinnstillinger.
- ▶ Tilkobling til tilgangspunktet vil kanskje ikke være mulig hvis tilgangspunktet er satt til å inkludere 802.11 n (unntatt Russland) og krypteringen er satt til WEP (64/128 biter) eller WPA (TKIP/AES). Det kan finnes ulike tilkoblingsmetoder for ulike leverandører av tilgangspunkt.

## Trådløs nettverkstilkobling

LG Wireless LAN for Broadband/DLNA Adaptor gjør det mulig å koble TV-en til et trådløst LAN-nettverk.

Nettverkskonfigurasjonen og tilkoblingsmetoden kan variere avhengig av utstyret som brukes, og nettverksmiljøet. Se instruksjonene for oppsett som fulgte med tilgangspunktet eller den trådløse ruterens for detaljerte tilkoblingstrinn og nettverksinnstillinger.

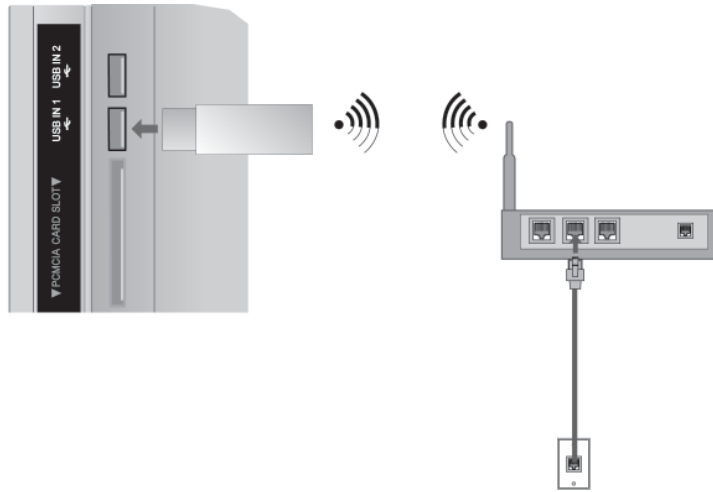

- 1 Koble LG **Wireless LAN for Broadband/DLNA Adaptor** til **USB IN 1-** eller **USB IN 2-**kontakten på TV-en.
- 2 Velg **Nettverksinnstilling** på **NETTVERK-**menyen. Når tilkoblingen er utført, kan du bruke **NetCast**-menyen.

### ! MERK







- ▶ Hvis du vil bruke bilder, musikk eller video som er lagret på PC-en, ved hjelp av ruterens, anbefales det at du bruker ruterens kablede port.
- ▶ Hvis du bruker ruterens trådløse port, kan det finnes begrensninger for noen funksjoner.

# KONFIGURASJON FOR EKSTERNT UTSTYR

## Konfigurasjon av trådløst nettverk

Tilgangspunktet eller den trådløse ruteren må være konfigurert før TV-en kan kobles til nettverket.

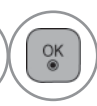

-   Velg **NETTVERK**.
-   Velg **Nettverksinnstilling**.
-   Velg **Trådløst**.
-   Hvis du allerede har konfigurert en nettverksinnstilling, velger du **Tilbakestill**.  
De nye innstillingene tilbakestiller de nåværende nettverksinnstillingene.
-   Velg **Innstilling fra tilgangspunktlisten**.
-  Søker etter de tilgjengelige tilgangspunktene eller trådløsruterne innen rekkevidde, og viser dem som en liste.
-   Velg et tilgangspunkt eller en trådløsruter fra listen.  
(Hvis tilgangspunktet er låst, setter du inn sikkerhetsnøgkelen for tilgangspunktet.)
-   Skriv inn sikkerhetsnøkkelen for tilgangspunktet.
- Gjenta trinnene 4–5 på s. 20.



## Når en sikkerhetskode allerede er programmert PIN (Personal Identification Number)

Bruk denne funksjonen hvis du vil koble til tilgangspunktet eller ruteren med en PIN-kode.

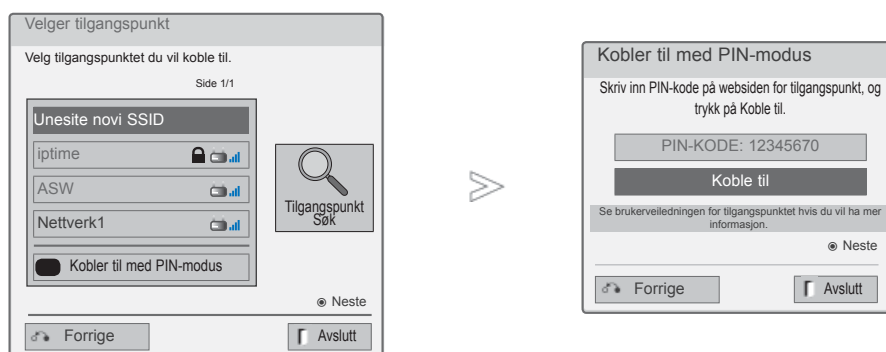

1 Gjenta trinnene 1–6 på s. 24.

2 **RØD** Koble til tilgangspunktet i **PIN**-modus.

3 Du kan se nettverks-ID-en og sikkerhetsnøkkelen på TV-skjermen.  
Angi PIN-koden til enheten.

4 **OK** Velg **Koble til**.

5 Gjenta trinnene 4–5 på s. 20.

■ PIN-koden er den unike 8-sifrede koden på dongelen.

# KONFIGURASJON FOR EKSTERNT UTSTYR

## Enkel innstilling (WPS-knappemodus)

Hvis tilgangspunktet eller trådløsruteren støtter PIN eller WPS (Wi-Fi Protected Setup), kan du bruke tilgangspunktet eller trådløsruteren innen 120 sekunder. Du trenger ikke å kjenne til tilgangspunktets navn (SSID: Service Set Identifier) og sikkerhetskoden for tilgangspunktet ditt eller den trådløse ruteren.

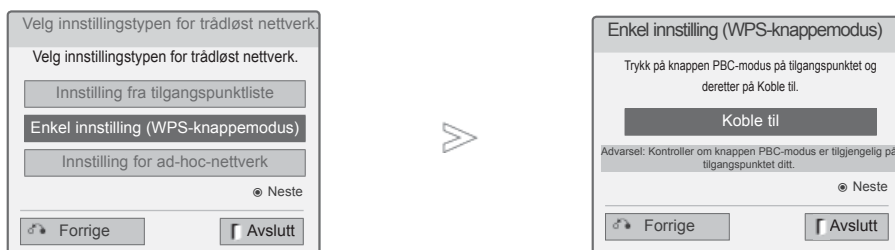

1 Gjenta trinnene 1–4 på s. 24.

2   Velg **Enkel innstilling (WPS-knappemodus)**.

3  Velg **Koble til**.

4 Gjenta trinnene 4–5 på s. 20.

## AD-hoc-modus

Slik kommuniserer man direkte med maskinen uten AP.  
 Dette er det samme som å koble til to PC-er med tverrkabel.

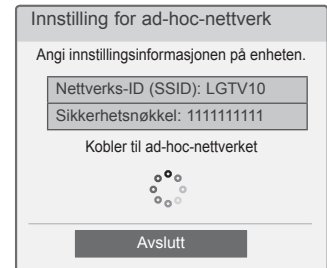
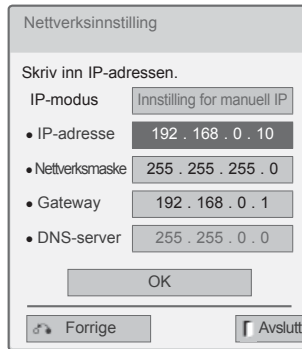
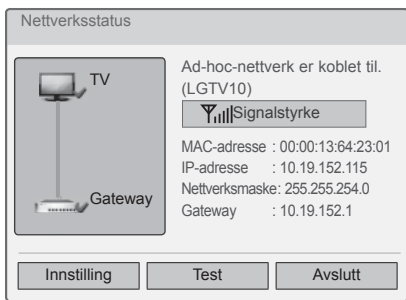

- PC-innstilling  
 Internettprotokollen (TCP/IP) for PC-en må angis manuelt.  
 IP-adresse, nettverksmaske og standardgateway kan angis etter eget skjønn.  
 dvs. IP-adresse: 192.168.0.1 / Nettverksmaske: 255.255.255.0 / standardgateway: 192.168.0.10
- TV-innstilling  
 Kontroller IP-adressen og gatewayen for PC-en. Angi gatewayadressen til PC-en for IP-adressen og IP-adressen til PC-en for gatewayen, og velg **OK**.  
 dvs. IP-adresse: 192.168.0.10 / Nettverksmaske: 255.255.255.0 / standardgateway: 192.168.0.1

- Eksempel på en PC-innstilling som støtter et trådløst nettverk
1. Finn en trådløs nettverksenhet på PC-en.
  2. Velg LGTV10, som vises på listen. (Velg samme navn som nettverks-ID-en som vises på TV-skjermen.)
  3. Tast inn 1111111111 i dialogboksen Skriv inn sikkerhetsnøkkelen. (Tast inn sikkerhetsnøkkelen som vises på TV-skjermen din.)

1 Gjenta trinn 1–3 på s. 24.

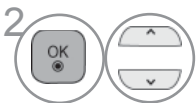

2 Velg **Innstilling for Ad-hoc-nettverk**.



5 Skriv inn IP-adressen.



3 Velg **OK**.

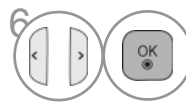

6 Innstilling av nettverk er fullført. Velg **Avslutt**.



4 Velg **Koble til** for å koble til ad-hoc-nettverket. Du kan se nettverks-ID-en og sikkerhetsnøkkelen på TV-skjermen. Angi denne nettverks-ID-en og sikkerhetsnøkkelen på enheten. Hvis et nettverk ikke fungerer, kan du endre innstillingsinformasjonen ved å trykke på RØD knapp.

# KONFIGURASJON FOR EKSTERNT UTSTYR

## Nettverksstatus

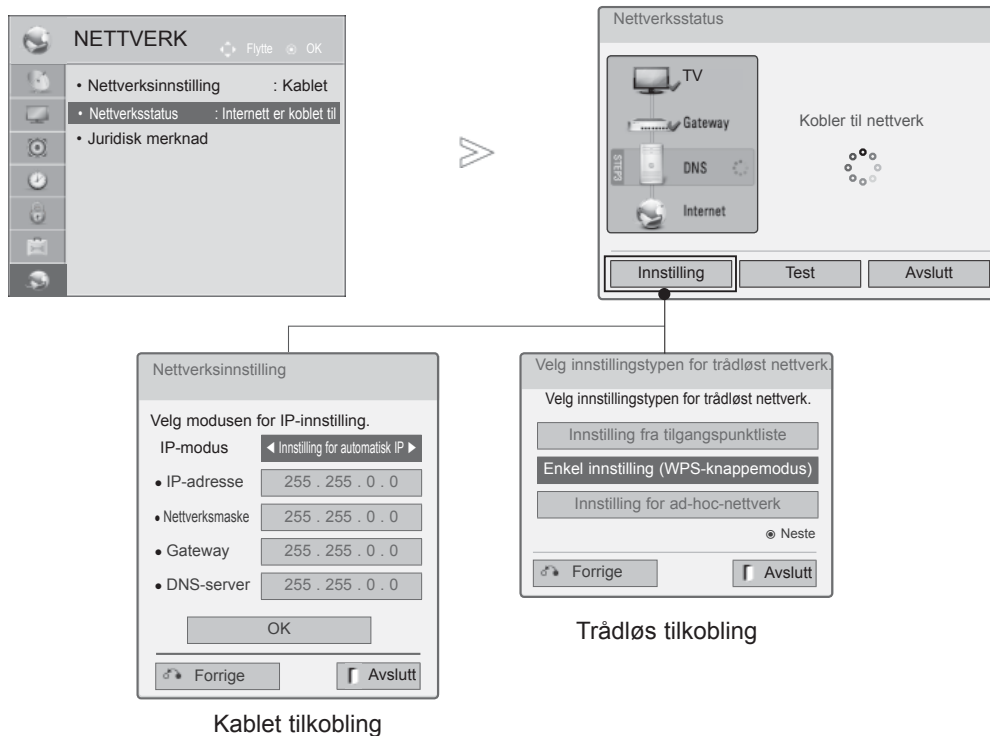

- 1 Velg **NETTVERK**.
- 2 Velg **Nettverksstatus**.
- 3 Sjekk nettverksstatusen.

- **Innstilling:** Gå tilbake til nettverksinnstillingsmenyen eller menyen for innstilling av trådløst nettverk.
- **Test:** Test den gjeldende nettverksstatusen når nettverket er konfigurert.
- **Avslutt:** Gå tilbake til den forrige menyen.

# SE PÅ TV / PROGRAMSTYRING

## SLÅ PÅ TV-EN

Når TV-en er slått på, har du tilgang til samtlige funksjoner.

- 1 Koble først til strømledningen på riktig måte.  
Da går TV-en over i standby-modus.
- 2 Hvis du vil slå på TV-en i standby-modus, kan du trykke på knappene  $\text{O} / \text{I}$ , **INPUT (INNGANG)** eller **P**  $\wedge \vee$  på TV-en, eller på en av knappene **POWER (STRØM)**, **INPUT (INNGANG)**, **P**  $\wedge \vee$  eller en **TALLTAST** på fjernkontrollen, og apparatet slår seg på.

## STARTE OPPSETT AV TVEN

- 1 Hvis skjermmenyen vises når du slår på TV-en, kan du endre følgende: **Språk**, **Modusinnstilling**, **Strøm Indikerer** (hvis du velger **Hjemmebruk** under **Modusinnstilling** – gjelder bare LED LCD-TV-modeller), **Land** (Unntatt 32/37/42LE49\*\*, 32/37/42/47/55LE59\*\*, 42/47LE7390, 32/37/42/47/55LE79\*\*, 42/47/55LE89\*\*, 32/37/42LD49\*\*, 32/37/42/47/55LD69\*\*, 32/42/47LD79\*\*, 32/37/42LD89\*\*, 42/47LX69\*\*, 50/60PK59\*, 50/60PK79\*\*, 50/60PK99\*\*, 50/60PX99\*\*) eller **Tidssone** (Når Russland er valgt som land) eller **Angi passord** (hvis Frankrike er valgt som Land) eller **Aut. innstilling**.  
**Merk:**
  - a. Hvis du avslutter uten å fullføre førstegangsoppsettet, vil menyen for de opprinnelige innstillingene vises igjen.
  - b. Trykk på knappen **BACK (TILBAKE)** for å gå fra den nåværende skjermmenyen til den forrige.
  - c. I land uten bekreftede DTV-kringkastingsstandarder kan det hende at enkelte DTV-funksjoner ikke er virksomme, avhengig av DTV-kringkastingsmiljøet.
  - d. Hjemmebruk-modus er den optimale innstillingen for hjemmemiljøer, og er TV-ens standardmodus.
  - e. Lagre demo-modus er den optimale innstillingen for visning i butikker. Hvis en bruker gjør endringer i bildekvaliteten, vil Lagre demo-modus initialisere produktet til den fabrikkinnstilte bildekvaliteten etter en viss tid.
  - f. Modus (Hjemmebruk, Butikkdemo) kan endres via Modusinnstilling på ALT.-menyen.
  - g. Hvis Frankrike er angitt som Land, er passordet ikke 0, 0, 0, 0, men 1, 2, 3, 4.

## PROGRAMVALG

- 1 Trykk knappene **P**  $\wedge \vee$  eller tallknappene for å velge et programnummer.

## JUSTERING AV LYDSTYRKE

- 1 Trykk på enten  $\triangleleft +$  eller  $-$  for å justere lydstyrken.
- 2 Hvis du vil slå av lyden helt, trykker du på **MUTE (DEMP)**.

Du kan oppheve denne funksjonen ved å trykke på **MUTE (DEMP)**  $\triangleleft +$ ,  $-$  eller knappen **AV MODE (AV-MODUS)**.

# SE PÅ TV / PROGRAMSTYRING

## HURTIGMENY

Skjermbildet på TV-en din kan være litt annerledes enn det som vises i denne håndboken.

Q.Menu (Hurtigmeny) er en meny med funksjoner som brukere kanskje bruker mye.

 **Bredde-/høydeforh.:** Velger ønsket bildeformat.

Til zoom-innstillingen velger du 14:9, Zoom og Kinozoom på Format-menyen. Etter at du har fullført zoominnstillingen, går displayet tilbake til hurtigmenyen.

 **Klar Tale II:** Hjelper brukerne å høre menneskers tale bedre, ved å skjelle menneskelige stemmer fra andre lyder.

 **Kinomodus:** Velger ønsket kinomodus.

 **Lydmodus:** Denne funksjonen velger automatisk den lydinnstillingen som passer best til bildene som vises på skjermen. Velger din ønskede lydmodus.

 **Lyd eller Språk for lyd:** Velger språk for lyd.

 **Innsøvning:** Aktiverer innsøvningsfunksjonen.

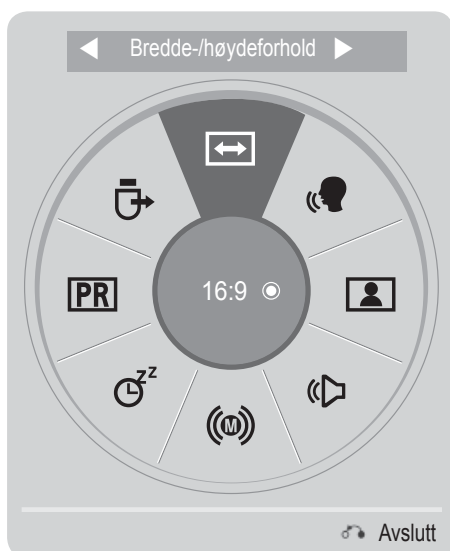

 **Hopp over av/på :** Velger hopp over Av/På.

 **USB-enhet:** Velger Eject for å frigi USB-enhet.



1   Vis hver meny.





2  Velg ønsket kilde.

3  

- Trykk på **knappen MENU/EXIT (MENY/AVSLUTT)** for å gå tilbake til normal TV-visning.
- Trykk på **knappen BACK (TILBAKE)** for å gå tilbake til den forrige menyen.

# VALG OG JUSTERINGER AV SKJERM MENYER

Skjermbildet på TV-en din kan være litt annerledes enn det som vises i denne håndboken.

- 1   Vis hver meny.
- 2   Gjør et valg på menyen.
- 3  Flytt til popup-menyen.

- Trykk på **RØD** tast for å vise **Kundestøtte**-menyen.
- Trykk på **GRØNN** tast for å vise **Kvikk guide**-menyen.
- Trykk på **knappen MENU/EXIT (MENY/AVSLUTT)** for å gå tilbake til normal TV-visning.
- Trykk på **knappen BACK (TILBAKE)** for å gå tilbake til den forrige menyen.

## ! MERK

- ▶ Det er bare mulig å bruke **ISM-metoden** på plasma-TV-modeller.
- ▶ Det er bare mulig å bruke **Baklys og Strøm Indikerer** på LCD TV- / LED LCD-TV-modeller.
- ▶ Det er ikke mulig å bruke **CI-informasjon** i analog modus.

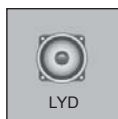



# SE PÅ TV / PROGRAMSTYRING

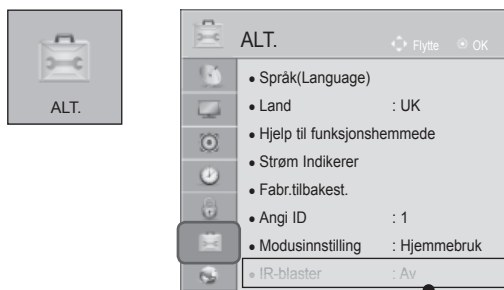
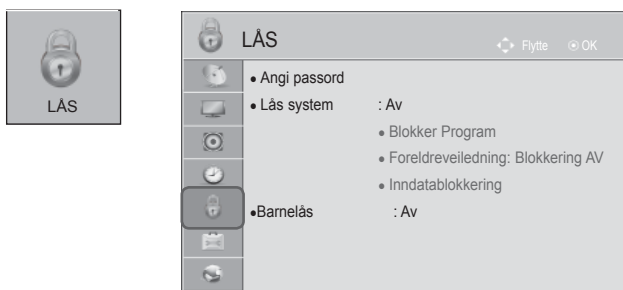

• Hvis du vil vite mer, kan du se i brukerhåndboken til den **trådløse medieboxen** (valgfritt tilbehør) for å finne ut hvordan den brukes. (Unntatt 32/37/42LD4\*\*)



(Unntatt 32/37/42LE4\*\*\*, 32/37/42/47/55LE5\*\*\*, 42/47LE73\*\*, 32/37/42LD4\*\*\*, 32/37/42/47/55LD6\*\*\*, 32/42/47LD7\*\*\*, 32/37/42LD8\*\*\*, 42/47LX6\*\*\*, 47/55LX9\*\*\*, 32/37/42/47/55LV5\*\*\*, 50/60PK5\*\*, 50/60PX9\*\*)



■ Det viste bildet kan avvike fra TV-en.

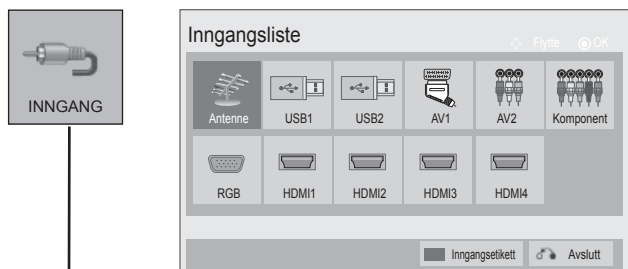

(Bare 32/37/42LE4\*\*\*, 32/37/42/47/55LE5\*\*\*, 42/47LE73\*\*, 32/37/42LD4\*\*\*, 32/37/42/47/55LD6\*\*\*, 32/42/47LD7\*\*\*, 32/37/42LD8\*\*\*, 42/47LX6\*\*\*, 47/55LX9\*\*\*, 32/37/42/47/55LV5\*\*\*, 50/60PK5\*\*, 50/60PX9\*\*)

# AUTOMATISK KANALVALG

Bruk denne til å finne og lagre alle kanaler automatisk.

Når du starer automatisk programmering, vil all tidligere lagret serviceinformasjon bli slettet.

Maksimalt antall kanaler som kan lagres, er 1000. Antallet kan variere noe, avhengig av kringkastings-signalene.

DVB-T, DVB-C Aut. innstilling er en meny for brukere i land som støtter DVB-kabel.

Hvis du vil velge **Antenne**,



- 1 Velg **OPPSETT**.
- 2 Velg **Aut. innstilling**.
- 3 Velg **Antenne**.
- 4 Velg **Start**.
- 5 Kjør **Aut. innstilling**.

- Bruk talltastene til å angi et firesifret passord i **Lås system 'På'**.
- Hvis du vil fortsette den automatiske innstillingen, velger du **Start** ved å bruke knappen  $\wedge \vee$ . Trykk deretter på **OK**. Hvis ikke velger du **Avslutt**.
- **Automatisk nummerering**: Bestem om du vil bruke programnumrene fra kringkastingsstasjonene til programinnstilling. (Dette elementet er ikke inkludert for alle modeller.)
- **SECAM L-søk** : Unntatt 32/37/42LE49\*\*, 32/37/42/47/55LE59\*\*, 42/47LE7390, 32/37/42/47/55LE79\*\*, 42/47/55LE89\*\*, 32/37/42LD49\*\*, 32/37/42/47/55LD69\*\*, 32/42/47LD79\*\*, 32/37/42LD89\*\*, 42/47LX69\*\*, 50/60PK59\*, 50/60PK79\*\*, 50/60PK99\*\*, 50/60PX99\*\*
- Hvis Italia er valgt i menyen **Land** og det vises en melding om programkonflikt etter automatisk innstilling, velger du en kringkaster for å løse programkonflikten.

- DVB-kabel kan brukes i følgende land: Tyskland, Nederland, Sverige, Sveits, Danmark, Østerrike, Finland, Norge, Slovenia, Ungarn, Ukraina(unntatt 42/47LX6\*\*\*, 47/55LX9\*\*\*, 50/60PX9\*\*\*). (Støttede land kan legges til.)
- I følgende land kan ikke Digital TV brukes: Slovakia, Bosnia, Serbia, Bulgaria, Albania, Kasakhstan

- Trykk på knappen **MENU/EXIT (MENY/AVSLUTT)** for å gå tilbake til normal TV-visning.
- Trykk på knappen **BACK (TILBAKE)** for å gå til forrige menyskjerm.

# SE PÅ TV / PROGRAMSTYRING

Hvis du ønsker å velge **Kabel**,

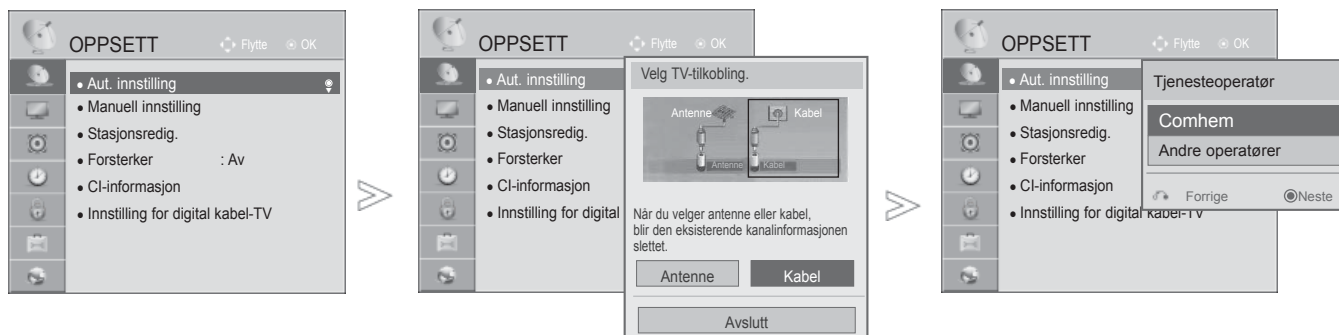

- 1 Velg **OPPSETT**.
- 2 Velg **Aut. innstilling**.
- 3 Velg **Kabel**.
- 4 Velg **Comhem** eller **Andre operatører**.
- 5 Velg **Rask** eller **Full**.

- Bruk talltastene til å angi et firesifret passord i **Lås system 'På'**.
- Når du velger **Kabel**, kan valgmulighetene under **Kabelleverandør** variere eller mangle helt, avhengig av situasjonen for kabelnettet i det aktuelle landet.
- Pop Up-vinduet for å velge mellom **Tjenesteoperatør** vises bare første gangen du går inn på menyen **Fabr.tilbakest.**, når du bytter fra **Antenne** til **Kabel** eller når du åpner menyen **Fabr.tilbakest.** etter å ha byttet **Land**.
- Når du skal velge mellom **Tjenesteoperatør** i andre tilfeller enn de tre som er beskrevet ovenfor, kan du gjøre dette ved å velge **Oppsett -> Innstilling for digital kabel-TV -> Tjenesteoperatør**.

- Sertifiserte tjenesteoperatører: Sverige(Comhem, Canal Digital), Danmark(YouSee, Canal Digital, Stofa), Norge(Canal Digital), Nederland(Ziggo) (unntatt 42/47LX6\*\*\*, 47/55LX9\*\*\*, 50/60PX9\*\*\*), Ukraina(Volia-Cable) (unntatt 42/47LX6\*\*\*, 47/55LX9\*\*\*, 50/60PX9\*\*\*), Tyskland(KDG).

- Hvis du ikke finner den tjenesteoperatøren du vil ha, kan du velge **Andre operatører**.

Hvis du velger Andre operatører, eller det valgte landet bare støtter Andre operatører, kan det ta en stund å finne alle kanalene, og det er heller ikke sikkert at alle kanalene blir funnet.

Hvis noen kanaler ikke vises, følger du trinnene under:

1. **OPPSETT -> Aut. innstilling -> Kabel -> Innstilling**

2. **Endre Hjemmeinnstilling** fra **Av** til **På**

3. Angi tilleggsverdier som frekvens, symbolrate, modulasjon og nettverks-ID.

(Du kan be kabelleverandøren om å fremskaffe denne informasjonen.)

- Trykk på knappen **MENU/EXIT (MENY/AVSLUTT)** for å gå tilbake til normal TV-visning.
- Trykk på knappen **BACK (TILBAKE)** for å gå til forrige menyskjerm.

## ■ Når du velger Rask, er

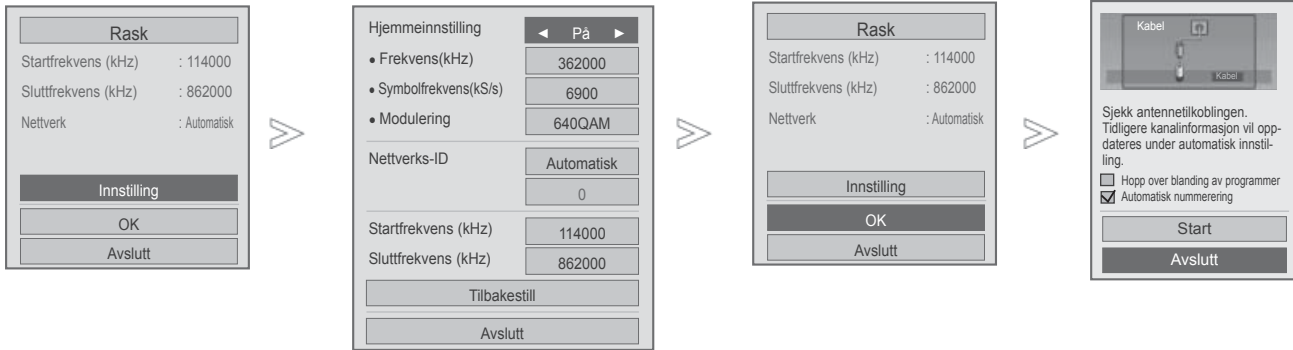

- 6 Velg **Rask**.
- 7 Velg **Innstilling**.
- 8 Foreta aktuelle justeringer.
- 9 Velg **Avslutt**.
- 10 Velg **OK**.
- 11 Velg **Start**.
- 12 Kjør **Aut. innstilling**.

- Hvis du vil fortsette den automatiske innstillingen, velger du **Start** ved å bruke knappen  $\wedge \vee$ . Trykk deretter på **OK**. Hvis ikke velger du **Avslutt**.
- **Automatisk nummerering**: Bestem om du vil bruke programnumrene fra kringkastingstasjonene til programinnstilling.
- **Hopp over blanding av programmer**: Blanding av programmer hoppes over i **Aut. innstilling** og **Manuell innstilling**.

- Trykk på knappen **MENU/EXIT (MENY/AVSLUTT)** for å gå tilbake til normal TV-visning.
- Trykk på knappen **BACK (TILBAKE)** for å gå til forrige menykjerm.

# SE PÅ TV / PROGRAMSTYRING

## ■ Når du velger Full,



- 6  Velg **Full**.
- 7   Velg **OK**.
- 8   Velg **Start**.
- 9  Kjør **Aut. innstilling**.

- Hvis du vil fortsette den automatiske innstillingen, velger du **Start** ved å bruke knappen ^ v. Trykk deretter på **OK**. Hvis ikke velger du **Avslutt**.
- **Automatisk nummerering**: Bestem om du vil bruke programnumrene fra kringkastingsstasjonene til programinnstilling.
- **Hopp over blanding av programmer**: Blanding av programmer hoppes over i **Aut. innstilling** og **Manuell innstilling**.
- Du kan ikke velge **Full** hvis Tjenesteoperatør er satt til "**Ziggo**" eller "**Andre operatører**" i Nederland. (unntatt 42/47LX6\*\*\*, 47/55LX9\*\*\*, 50/60PX9\*\*\*)

- Trykk på knappen **MENU/EXIT (MENY/AVSLUTT)** for å gå tilbake til normal TV-visning.
- Trykk på knappen **BACK (TILBAKE)** for å gå til forrige menyskjerme.

Følgende verdier er påkrevd for å søke etter alle tilgjengelige programmer raskt og korrekt.

De mest brukte verdiene tilbys som "standard".

Du bør imidlertid kontakte kabelleverandøren for å få de korrekte innstillingene.

Hvis du kjører Aut. innstilling i DVB-kabelmodus, vil valget av Full gjøre at det søkes igjennom samtlige frekvenser for å finne tilgjengelige kanaler.

Hvis den ønskede kanalen ikke blir funnet når du velger Standard, kan du utføre søket i Full.

Ved kanalsøk i Full kan imidlertid den automatiske innstillingen være svært tidkrevende.

- **Frekvens:** Angi en brukerdefinert frekvens.
- **Symbolfrekvens:** Angi en brukerdefinert symbolfrekvens (symbolfrekvens: hastigheten en enhet, for eksempel et modem, har når den sender symboler til en kanal).
- **Modulering:** Angi en brukerdefinert modulering. (Modulering: Innlasting av lyd- eller videosignaler til et medium.)
- **Nettverks-ID:** Unik identifikasjon angitt for hver enkelt bruker.
- **Startfrekvens:** Angi en brukerdefinert startfrekvens.
- **Sluttfrekvens:** Angi en brukerdefinert sluttfrekvens.

# SE PÅ TV / PROGRAMSTYRING

## INNSTILLING AV DIGITAL KABEL-TV

(BARE I KABELMODUS)

Utvalget en bruker har å velge i på menyen Tjenesteoperatør, varierer avhengig av antallet tjenesteoperatører som støttes av det enkelte land. Hvis det bare finnes én tjenesteoperatør, kan denne funksjonen ikke aktiveres.

Etter bytte av tjenesteoperatør vises en advarsel om at kanaloversikten blir slettet når du trykker på **OK**-knappen eller velger Avslutt, og et Aut. innstilling-vindu vises hvis du velger **JA**.



-   Velg **OPPSETT**.
-   Velg **Innstilling for digital kabel-TV**.
-   Velg **Tjenesteoperatør** eller **Automatisk kanaloppdatering**.
-   Velg ønsket kilde.

- Hvis du velger **Kabel**, vises menyen **Innstilling av digital kabel-TV**.
- Hvis **Automatisk kanaloppdatering** er **på**, kan du oppdatere informasjonen for alle programmene som kan oppdateres, inkludert programmet du ser på for øyeblikket.
- Hvis **Automatisk kanaloppdatering** er **av**, kan du bare oppdatere informasjonen for programmet du ser på for øyeblikket.
- Du kan ikke velge **Innstilling for digital kabel-TV** hvis Tjenesteoperatør er satt til **"Ziggo"**. (unntatt 42/47LX6\*\*\*, 47/55LX9\*\*\*, 50/60PX9\*\*\*)

- Trykk på knappen **MENU/EXIT (MENY/AVSLUTT)** for å gå tilbake til normal TV-visning.
- Trykk på knappen **BACK (TILBAKE)** for å gå til forrige menyskjerm.



# MANUELL PROGRAMINNSTILLING (I DIGITALMODUS)

Manuell innstilling lar deg legge til et program i programlisten manuelt.

Hvis du vil velge **Antenne**,

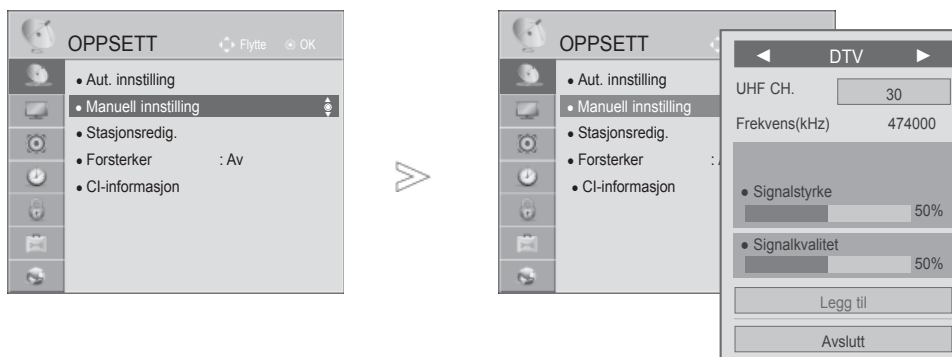

- 1   Velg **OPPSETT**.
- 2   Velg **Manuell innstilling**.
- 3   Velg **DTV**.
- 4    Velg ønsket kanal nummer.
- 5   Velg oppdater eller legg til hvis signalet er tilstede.

- Bruk talltastene til å angi et firesifret passord i **Lås system På**.
- Du kan velge **SBAND** hvis landet er satt til Norge eller Latvia.

- Trykk på knappen **MENU/EXIT (MENY/AVSLUTT)** for å gå tilbake til normal TV-visning.
- Trykk på knappen **BACK (TILBAKE)** for å gå til forrige menyskjerm.

# SE PÅ TV / PROGRAMSTYRING

Hvis du ønsker å velge **Kabel**,

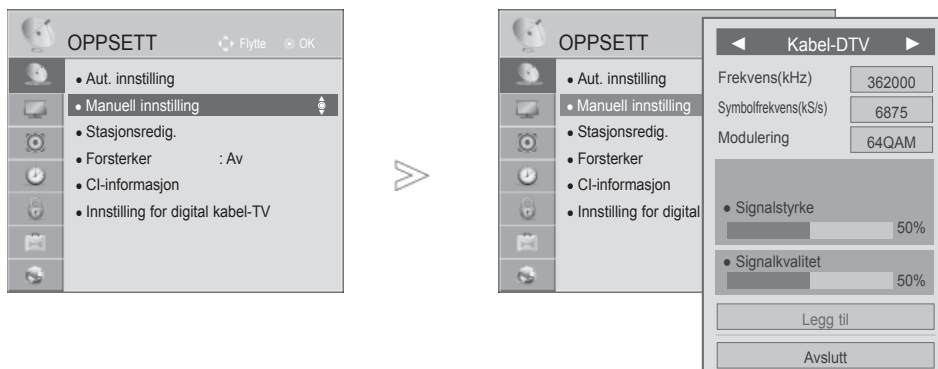

- 1 Velg **OPPSETT**.
- 2 Velg **Manuell innstilling**.
- 3 Velg **Kabel-DTV**.
- 4 Foreta aktuelle justeringer.

- Bruk talltastene til å angi et firesifret passord i **Lås system På**.
- **Symbolfrekvens**: Angi en brukerdefinert symbolfrekvens (Symbolfrekvens er den hastigheten en enhet, for eksempel et modem, bruker for å sende symboler til en kanal).
- **Modulering**: Angi en brukerdefinert modulering. (Modulering: Innlasting av lyd- eller videosignaler på carrier).
- Du kan ikke velge **Kabel-DTV** hvis Tjenesteoperatør er satt til "**Ziggo**" eller "**Andre operatører**" i Nederland. (unntatt 42/47LX6\*\*\*, 47/55LX9\*\*\*, 50/60PX9\*\*\*)

- Trykk på knappen **MENU/EXIT (MENY/AVSLUTT)** for å gå tilbake til normal TV-visning.
- Trykk på knappen **BACK (TILBAKE)** for å gå til forrige menyskjerm.

# MANUELL KANALINNSTILLING (I ANALOG MODUS)

Manuell kanalinnstilling lar deg stille inn og ordne kanalene slik du selv ønsker.

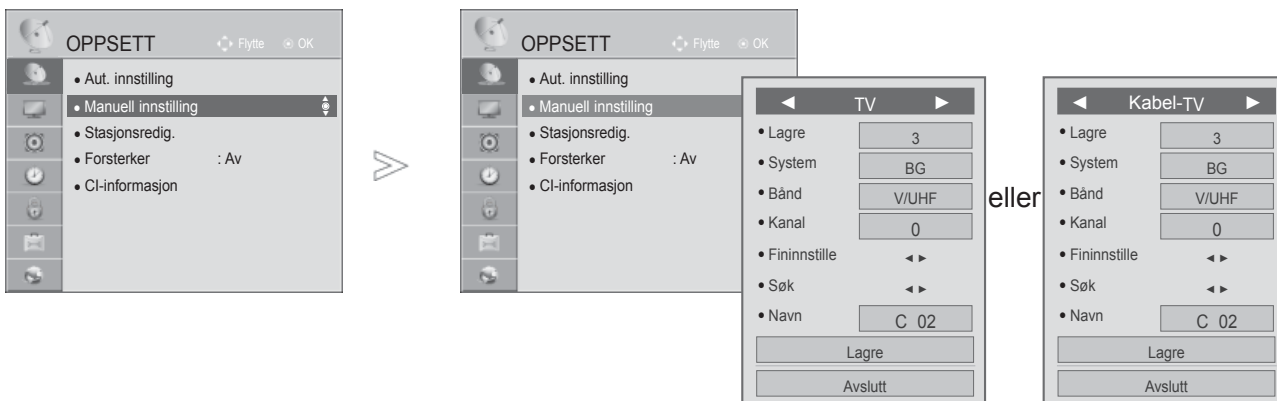

- 1 Velg **OPPSETT**.
- 2 Velg **Manuell innstilling**.
- 3 Velg **TV** eller **Kabel-TV**.
- 4 eller Velg ønsket kanalnummer.
- 5 Velg et TV-system.

- 6 Velg **V/UHF** eller **Kabel**.
- 7 eller Velg ønsket kanalnummer.
- 8 Start søking.
- 9 Velg **Lagre**.

- Trykk på knappen **MENU/EXIT (MENY/AVSLUTT)** for å gå tilbake til normal TV-visning.
- Trykk på **knappen BACK (TILBAKE)** for å gå til forrige menyskjerm.

- Bruk talltastene til å angi et firesifret passord i **Lås system På**.
- **L** : SECAM L/L' (Frankrike)
- **BG** : PAL B/G, SECAM B/G (Europa/Øst-Europa/Asia/NewZealand/Midtøsten/Afrika)
- **I** : PAL I (Storbritannia /Irland/Hong Kong/Sør-Afrika)
- **DK** : PAL D/K, SECAM D/K (Øst-Europa/Kina/Afrika/Samveldet av uavhengige stater (SUS))
- Hvis du vil lagre en annen kanal, gjentar du trinn 4 til 9.

# SE PÅ TV / PROGRAMSTYRING

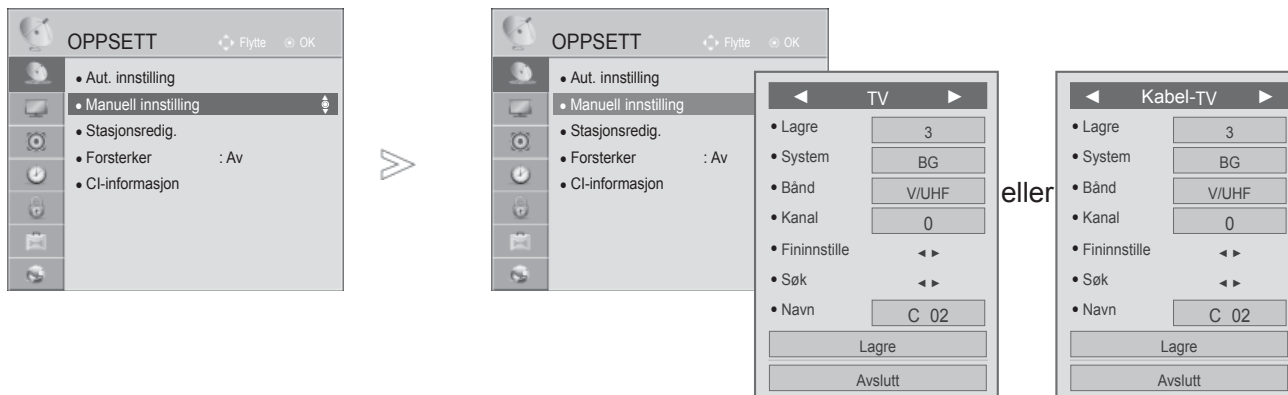

## ■ Programmering av stasjonsnavn

Du kan angi et kanalnavn med fem tegn for hvert kanalnummer.

- 1 Velg **OPPSETT**.
- 2 Velg **Manuell innstilling**.
- 3 Velg **TV** eller **Kabel-TV**.
- 4 Velg **Navn**.

- Velg posisjonen og angi valg av andre tegn, og så videre. Du kan bruke alfabettegn fra **A** til **Z**, tall fra **0** til **9**, +/- og blanktegn.
- 5 Velg **Avslutt**.
  - 6 Velg **Lagre**.

## ■ FININNSTILLING

Vanligvis er det bare nødvendig med fininnstilling hvis det er dårlige mottaksforhold.

- 1 Velg **OPPSETT**.
- 2 Velg **Manuell innstilling**.
- 3 Velg **TV** eller **Kabel-TV**.
- 4 Velg **Fininnstille**.
- 5 Finjuster for beste bilde og lyd.
- 6 Velg **Lagre**.

- Trykk på knappen **MENU/EXIT (MENY/AVSLUTT)** for å gå tilbake til normal TV-visning.
- Trykk på knappen **BACK (TILBAKE)** for å gå til forrige menyskjerm.

# STASJONSREDIG.

Når et programnummer hoppes over, betyr dette at du ikke kan velge det ved hjelp av P  eller vanlig TV-titting.

Hvis du ønsker å velge dette programmet, må du angi programnummeret direkte ved hjelp av talltastene eller velge det i menyen Programme edit (Programredigering).

Denne funksjonen lar deg hoppe over lagrede programmer.

Du kan endre programnummeret ved hjelp av funksjonen "Move" (Flytt) hvis "Automatic Numbering" (Automatisk nummerering) ikke er merket når du starter Auto Tuning (Automatisk innstilling).

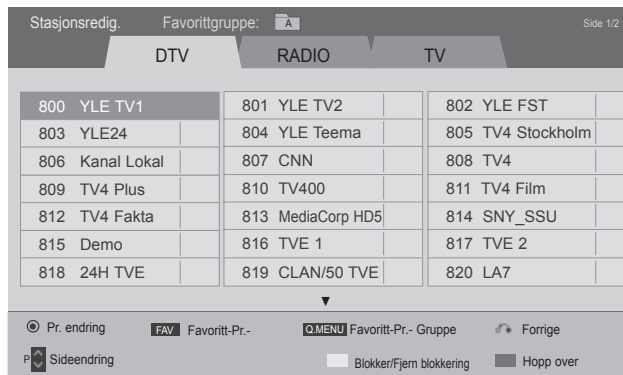

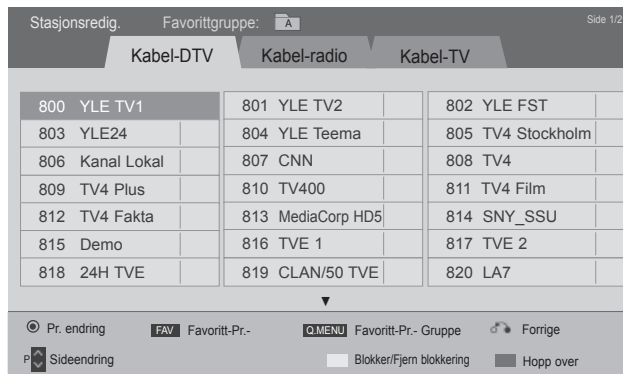

eller



1   Velg **OPPSETT**.

2   Velg **Stasjonsredig..**

3  Angi **Stasjonsredig..**

4   Velg et program som skal lagres eller hoppes over.

- Trykk på knappen **MENU/EXIT (MENY/AVSLUTT)** for å gå tilbake til normal TV-visning.
- Trykk på **knappen BACK (TILBAKE)** for å gå til forrige menyskjerm.

# SE PÅ TV / PROGRAMSTYRING

## I DTV-MODUS/RADIOMODUS

### ■ Hoppe over et programnummer

1  Velg et programnummer som skal hoppes over.

2  Endre programnummeret til blått.

3  Slipp.

- Et program som skal hoppes over, markeres med blått og kan ikke velges ved hjelp av **P** ^ v under TV-titting.
- Hvis du ønsker å velge dette programmet, må du angi programnummeret direkte ved hjelp av talltastene eller velge det i menyene Programme edit (Programredigering) eller EPG.

### ■ Låse et programnummer

1  Velg et programnummer som skal låses.

2  Endre programnummeret til gult.

3  Slipp.

- Det kan bli registrert som låst program selv om lås-systemet er slått av.

## I TV-MODUS

Denne funksjonen lar deg slette eller hoppe over lagrede programmer. Du kan også flytte noen kanaler og bruke andre programnumre.

### ■ Slette et program



1  Velg et programnummer som skal slettes.

2  Marker programnummeret med rødt.

- Når det slettes, flytter de etterfølgende en posisjon opp.



### ■ Flytte et program

1  Velg et programnummer som skal flyttes.

2   Marker programnummeret med grønt.



3  Slipp.

## ■ Hoppe over et programnummer

- 1  Velg et programnummer som skal hoppes over.
- 2  Endre programnummeret til blått.
- 3  Slipp.



- Når et programnummer hoppes over, betyr dette at du ikke kan velge det ved hjelp av knappen **P** ^ v under vanlig TV-titting.
- Hvis du ønsker å velge dette programmet, må du angi programnummeret direkte ved hjelp av talltastene eller velge det i menyene Programme edit (Programredigering) eller EPG.

## ■ Automatisk sortering

- 1   Start Auto Sort (Automatisk sortering).

- Etter at du har aktivert automatisk sortering én gang, kan du ikke lenger redigere programmer.



## ■ Låse et programnummer

- 1  Velg et programnummer som skal låses.
- 2  Endre programnummeret til gult.
- 3  Slipp.

- Det kan bli registrert som låst program selv om lås-systemet er slått av.

## ■ Velge favorittprogram

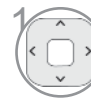
Favorittprogrammer er en nyttig funksjon som lar deg søke raskt frem til de programmene du ønsker, uten å måtte vente på at TV-en søker gjennom alle programmene som ligger imellom.

- 1  Velg ønsket program.
- 2  Legg programmet til i favorittlisten i den eksisterende favorittgruppen.
- 3  Slipp.



# SE PÅ TV / PROGRAMSTYRING

## ■ Velge favorittprogramgruppe



1 Velg ønsket program.



2 Vis et hurtigvindu hvor favorittgruppen kan endres.



3 Velg en favoritt-gruppe.

# FORSTERKER

Hvis signalet er svakt, setter du Forsterker til På.

Hvis signalet er sterkt, velger du Av.

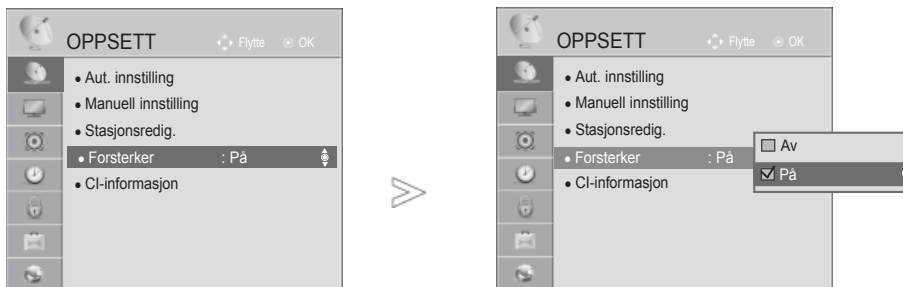

-   Velg **OPPSETT**.
-   Velg **Forsterker**.
-   Velg **På** eller **Av**.
-  Lagre.

- Trykk på knappen **MENU/EXIT (MENY/AVSLUTT)** for å gå tilbake til normal TV-visning.
- Trykk på **knappen BACK (TILBAKE)** for å gå til forrige menyskjerm.

# SE PÅ TV / PROGRAMSTYRING

## INFORMASJON OM CI (COMMON INTERFACE – FELLES GRENSESNIITT)

Med denne funksjonen kan du se enkelte krypterte tjenester (betalingstjenester). Dersom du fjerner CI-modulen, kan du ikke se på betalingstjenester.

Når modulen er satt inn i CI-sporet, får du tilgang til modulmenyen.

Ta kontakt med forhandler dersom du vil kjøpe en modul og smartkort. Ikke sett inn eller fjern en CI-modul gjentatte ganger. Det kan forårsake problemer. Når TVen slås på etter at CI-modulen er satt inn, kan det skje at lyden er borte.

CI-modulen kan være inkompatibel med smartkortet.

CI(Common Interface – Felles grensesnitt)-funksjonen kan kanskje ikke brukes, avhengig av landets kringkastingsforhold.

Bruker du en CAM (Conditional Access Module), må du påse at den oppfyller alle kravspesifikasjonene til enten DVB-CI eller CI plus.

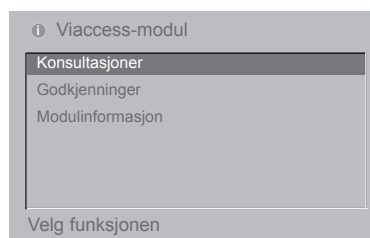

En unormal prosess i CAM(Conditional Access Module) kan forårsake dårlig bildekvalitet.



• Denne skjermmenyen er ment som en illustrasjon, og menyalternativene og bildeformatet vil variere avhengig av hvilken leverandør av digitale betalingstjenester som brukes.  
• Det er mulig å endre CI-menyen og tjenestetilbudet ved å kontakte forhandleren.

1   Velg **OPPSETT**.

2   Velg **CI-informasjon**.

3   Velg ønsket funksjon: modulinformasjon, smartkortinformasjon, språk eller nedlasting av programvare osv.

4  Lagre.

• Trykk på knappen **BACK/EXIT (TILBAKE/AVSLUTT)** for å gå til forrige menyskjerm.

# PROGRAMVAREOPPDAT.

Du kan oppdatere TV-en med den nyeste programvaren for at den skal fungere optimalt, og/eller du kan legge til nye funksjoner.

Du kan oppdatere programvaren ved å koble TV-en direkte til programoppdateringsserveren.

Hvis programvareoppdateringen ikke fungerer som den skal, kan det ha noe med Internett-tilgangen å gjøre. I så fall kan du likevel oppdatere TV-en ved skaffe deg den nyeste programvaren fra LG Electronics' kundestøtte.

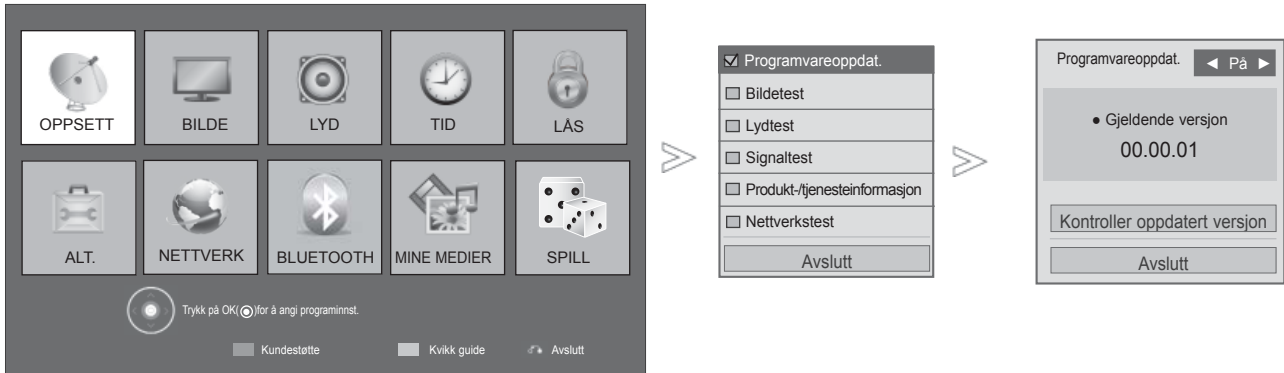

1 **MENU** **RØD** Velg **Kundestøtte**.

2 Velg **Programvareoppdat.**

3 Velg **På** eller **Av**.  
• Hvis du velger **På**, vil en bekreftelsesmelding vises for å melde fra om at ny programvare er funnet.

4 Lagre.

• Bruk **Kontroller oppdatert versjon** for manuell oppdatering av den nyeste programvaren på nettverksserveren.

- Trykk på knappen **MENU/EXIT (MENY/AVSLUTT)** for å gå tilbake til normal TV-visning.
- Trykk på knappen **BACK (TILBAKE)** for å gå til forrige menyskjerm.

# SE PÅ TV / PROGRAMSTYRING

## ■ Når du stiller inn "Software Update" ("Programvareoppdatering")

Enkelte ganger kan overføring av oppdatert digital programvare føre til at følgende meny vises på TV-skjermen.

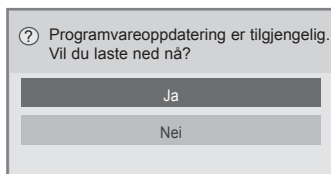

Enkel oppdatering: for gjeldende oppdateringsstrøm

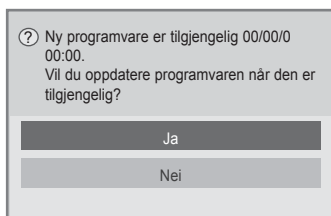

Planlegg oppdatering: for planlagt oppdateringsstrøm  
Når programvareoppdateringsmenyen er Av, vises en melding der du blir bedt om å endre den til På.

Når ny programvare er tilgjengelig når TV-en er tilkoblet Internett, vises følgende melding:

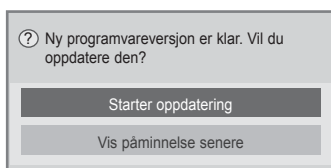

Nedlasting starter når "Ja" er valgt.

Nedlastingsens fremdrift kan sjekkes via programvareoppdateringsmenyen.

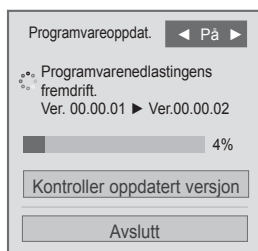

TV-en starter opp på nytt når nedlastingen er fullført.

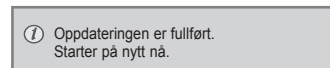

- Under programvareoppdateringen bør du huske på følgende:
  - Ikke trekk ut strømledningen.
  - Etter programvareoppdateringen kan du bekrefte den oppdaterte versjonen via programvareoppdateringsmenyen.
  - Det kan ta flere timer å laste ned programvaren, så pass på at strømtilførselen ikke blir brutt under nedlastingen.
- <Enkel oppdatering, Tidsplanoppdatering>
- Antennen må ikke være frakoblet.
  - Programvaren kan bare lastes ned i standbymodus eller i multiplekser med programvareoppdatering, og prosessen stanser hvis støpselet trekkes ut eller ved bruk av multiplekser uten programvareoppdatering.
  - Når du går tilbake til standby-modus eller multiplekser med programvareoppdatering, vil nedlastingen av programvaren fortsette fra der den ble stoppet.
- <Nettverksoppdatering>
- Du kan ikke koble fra nettverket mens programvaren oppdateres.
  - Hvis det finnes en ny programvareoppdatering når du åpner NetCast, kan du ikke bruke NetCast uten å oppdatere programvaren.
  - Du kan ikke åpne NetCast mens programvaren oppdateres.

# BILDE- OG LYDTEST

Denne funksjonen er en kunde-funksjon som kan utføre bilde- og lydtester.

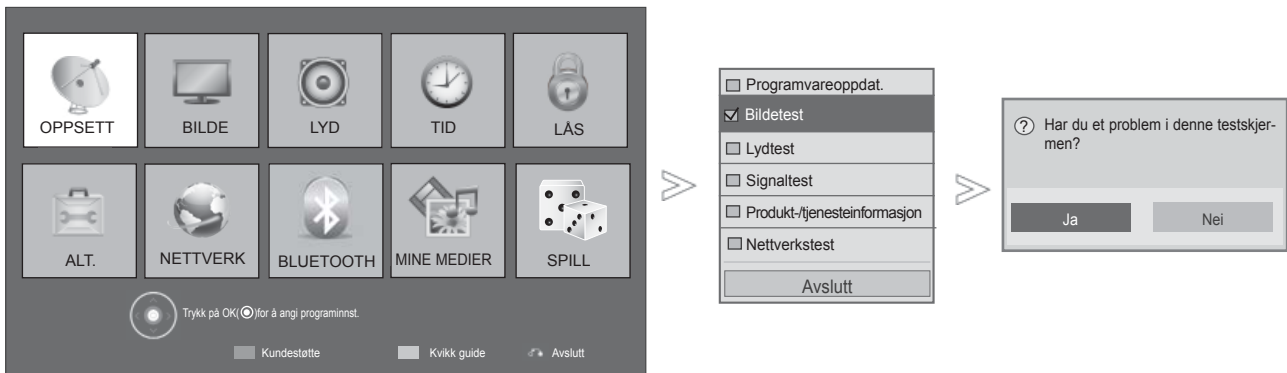

1 **RØD** Velg **Kundestøtte**.

2 Velg **Bildetest** eller **Lydtest**.

3 Velg **Ja** eller **Nei**.

- Trykk på knappen **MENU/EXIT (MENY/AVSLUTT)** for å gå tilbake til normal TV-visning.
- Trykk på knappen **BACK (TILBAKE)** for å gå til forrige menyskjermer.

# SE PÅ TV / PROGRAMSTYRING

## SIGNALTEST

Med denne funksjonen kan du vise informasjon om produsent, MODELL/TYPE, serienummer og programvareversjon.

Det vises informasjon og signalstyrke for innstilt \*multiplekser.

Det vises signalinformasjon og servicenavn for den valgte multiplekser.

(\*Multipleksing: komprimering av kanaler i digital kringkasting (en enkelt multiplekser inneholder flere kanaler).)

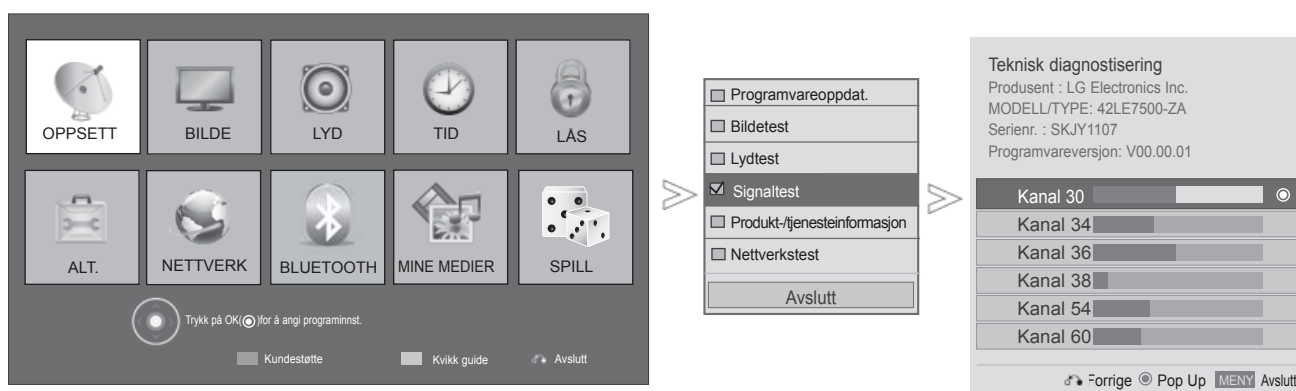

- 1 **RØD** Velg **Kundestøtte**.
- 2 Velg **Signaltest**.
- 3 Vis produsent, MODELL/TYPE, serienummer og programvareversjon.
- 4 Vis kanalinformasjonen.

- Trykk på knappen **MENU/EXIT (MENY/AVSLUTT)** for å gå tilbake til normal TV-visning.
- Trykk på **knappen BACK (TILBAKE)** for å gå til forrige menykjerm.

# PRODUKT- OG TJENESTEINFORMASJON

Dette er en kundestøttefunksjon som kan vise produkt- og tjenesteinformasjon og informasjon fra kundestøtteavdelingen.



- 1 **RØD** Velg **Kundestøtte**.
- 2 Velg **Produkt-/tjenesteinformasjon**.
- 3 Vis modell/type, programvareversjon, serienummer, kundestøtte og hjemmeside.

- Trykk på knappen **MENU/EXIT (MENY/AVSLUTT)** for å gå tilbake til normal TV-visning.
- Trykk på **knappen BACK (TILBAKE)** for å gå til forrige meny skjerm.

## NETTVERKSTEST

Kontroller nettverksstatusen.

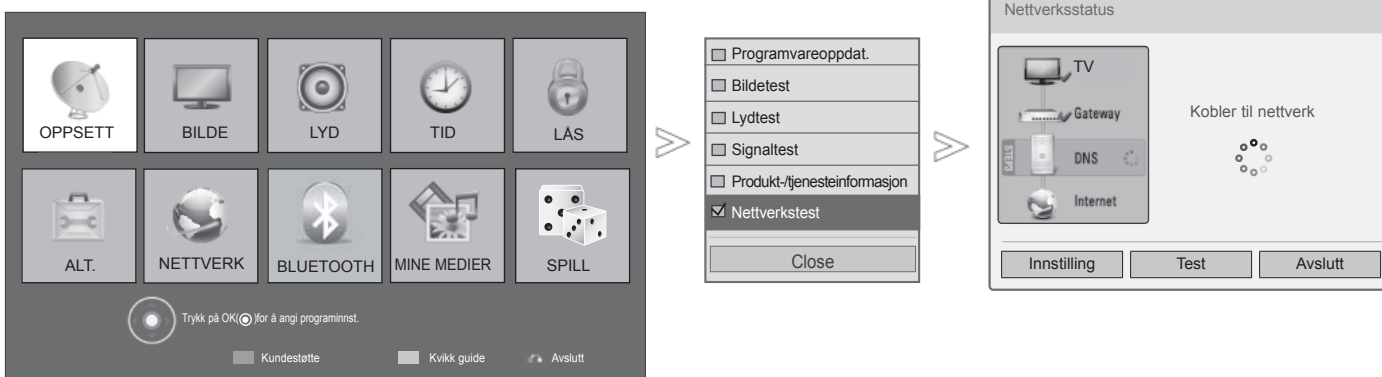

- 1 **RØD** Velg **Kundestøtte**.
- 2 Velg **Nettverkstest**.
- 3 Kontroller nettverksstatusen.

- Trykk på knappen **MENU/EXIT (MENY/AVSLUTT)** for å gå tilbake til normal TV-visning.
- Trykk på **knappen BACK (TILBAKE)** for å gå til forrige meny skjerm.



# SE PÅ TV / PROGRAMSTYRING

## KVIKK GUIDE

Du har enkel og effektiv tilgang til TV-informasjonen ved å vise en enkel håndbok på TV-en. Lyden blir slått av når Kvik guide er i bruk.



■ Det viste bildet kan avvike fra TV-en.

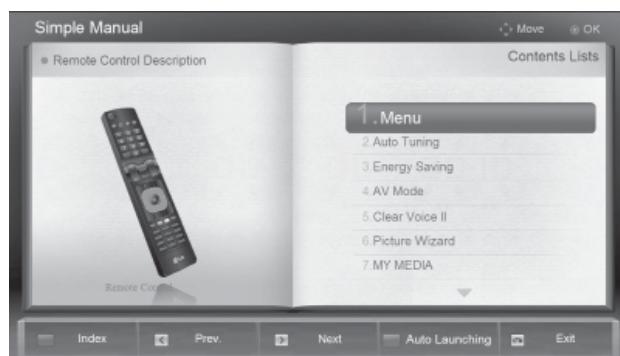

1  **GRØNN** Velg **Kvik guide**.

2  Velg hvilken del av håndboken du vil vise.

- **Rød:** Gå til **Indekssiden**.
- **Blå:** Spill av **Kvik guide** automatisk eller manuelt.

• Trykk på **EXIT**-knappen for å gå tilbake til normal TV-visning.

# VELGE PROGRAMLISTEN

Du kan sjekke hvilke programmer som er lagret i minnet, ved å vise programlisten.



## ■ Vise programlisten



- Noen programmer er kanskje markert med blått. Det er angitt at disse skal hoppes over i automatisk programinnstilling eller i programredigeringsmodus.
- Enkelte kanaler står oppført med kanalnummer i programlisten for å vise at det ikke er angitt noe stasjonsnavn.

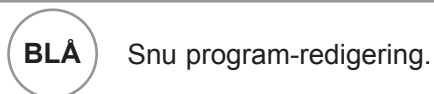

## ■ Velge et program på programlisten

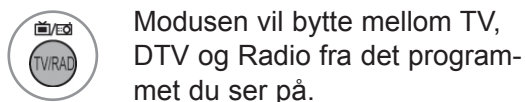
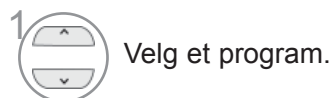

# SE PÅ TV / PROGRAMSTYRING

## ■ Bla gjennom en programliste



1 Bla mellom sidene.



2 Gå tilbake til normal TV-visning.

## ■ Vise favorittprogramlisten



1 Vis favorittprogramlisten.



Snu program-redigering.



Gyldig kanal er registrert / strøket som prioritert kanal på nåværende gruppe.



Favorittgruppen er endret.

# INNGANGSLISTE

HDMI og AV1 (SCART) kan gjenkjennes av en registreringspinne og aktiveres derfor bare når spenningen blir godtatt av en ekstern enhet.

Ved å bruke **TV/RAD**-knappen kan du gå fra Ekstern inngang til RF-inngang og til det sist sette programmet i DTV/RADIO/TV-modus.

- Det viste bildet kan avvike fra TV-en.

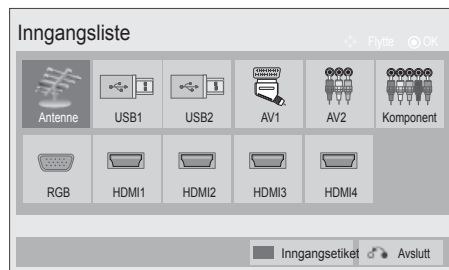

Velg inngangskilden.

- **Antenne** eller **Kabel**: Velg dette når du har på DTV/RADIO/TV.
- **USB**: Velg den når bruk av USB avhenger av kontakt.
- **AV** : Velg den når du ser på videospilleren eller eksternt utstyr.
- **Komponent** : Velg den når bruk av DVD eller digital dekoder avhenger av kontakt.
- **RGB** :Velg den når bruk av PC avhenger av kontakt.
- **HDMI** : Velg den når bruk av DVD, PC eller digital dekoder avhenger av kontakt.



# SE PÅ TV / PROGRAMSTYRING

## INNGANGSETIKETT

Velger en etikett for hver inndatakilde.

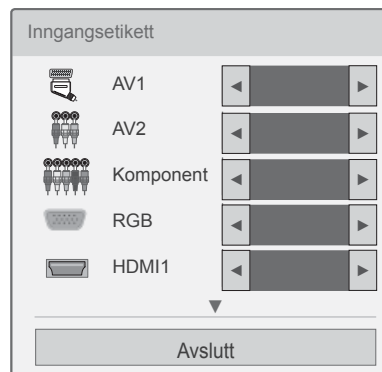
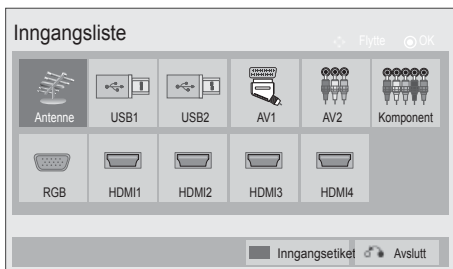
- Det viste bildet kan avvike fra TV-en.



- 1  **BLÅ** Velg **Inngangsetiket**.
- 2  Velg kilden.
- 3  Velg etiketten.

- Trykk på knappen **MENU/EXIT (MENY/AVSLUTT)** for å gå tilbake til normal TV-visning.
- Trykk på knappen **BACK (TILBAKE)** for å gå til forrige menyskjermer.

# DATA SERVICE

(Denne menyen er bare aktivert i Irland. )

Denne funksjonen lar brukere velge mellom **MHEG(Digital Teletext)** og **Teletext** hvis begge finnes samtidig.

Hvis bare en av dem finnes, blir enten **MHEG** eller **Teletext** aktivert uansett hvilket alternativ du valgte.



-   Velg **ALT..**
-   Velg **Data Service.**
-   Velg **MHEG** eller **Teletext.**
-  Lagre.

- Trykk på knappen **MENU/EXIT (MENY/AVSLUTT)** for å gå tilbake til normal TV-visning.
- Trykk på knappen **BACK (TILBAKE)** for å gå til forrige menyskjerme.

# SE PÅ TV / PROGRAMSTYRING

## MHP-TJENESTE

(Bare 32/37/42LE48\*\*, 32/37/42/47/55LE58\*\*, 32/37/42/47/55LE78\*\*, 42/47LE7380, 42/47/55LE88\*\*, 32/37/42LD48\*\*, 32/37/42/47/55LD68\*\*, 32/42/47LD78\*\*, 32/37/42LD88\*\*, 42/47LX68\*\*, 47/55LX98\*\*, 32/37/42/47/55LV5380, 50/60PK78\*\*, 50/60PK98\*\*, 50/60PX98\*\*)

(Denne menyen er bare aktivert i Italia, MHP tjenester for andre land vil kanskje ikke fungere som normalt.)

Dette er Autostart-funksjonen for MHP, italiensk kringkasting av data.

Bruk på kanal med MHP-signal.

Det kan hende funksjonen for kringkasting av data ikke er helt jevn, avhengig av forholdene ved kringkastingstasjon.

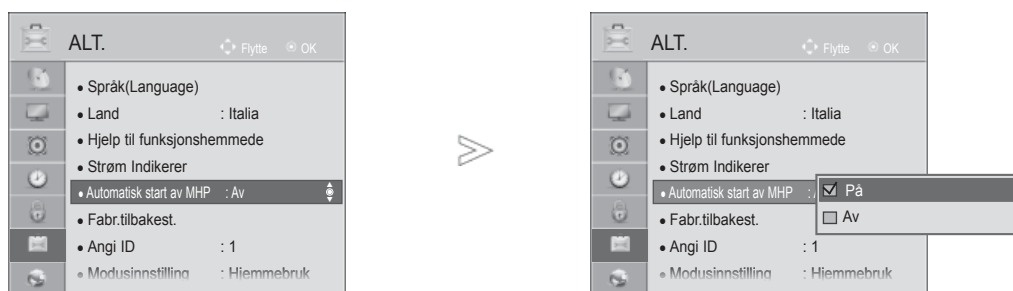

SE PÅ TV / PROGRAMSTYRING



- Trykk på knappen **MENU/EXIT (MENY/AVSLUTT)** for å gå tilbake til normal TV-visning.
- Trykk på knappen **BACK (TILBAKE)** for å gå til forrige menyskjerm.

## ■ Når MHP Autostart er satt til På



## ■ Når MHP Autostart er satt til Av

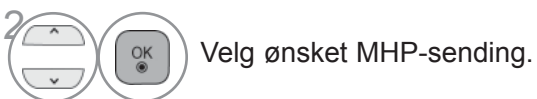

- Trykk på knappen **EXIT (AVSLUTT)** for å gå tilbake til normal TV-visning.
- Trykk på **knappen BACK (TILBAKE)** for å gå til forrige menyskjerm.



# SE PÅ TV / PROGRAMSTYRING

## SIMPLINK

Den fungerer kun med enheter merket med logoen SIMPLINK.  
Kontroller at enheten er merket med SIMPLINKlogoen.

Produktet vil kanskje ikke fungere skikkelig når du bruker det med andre produkter som har HDMI-CEC-funksjon.

Denne funksjonen kan du bruke til å styre og spille av fra andre AV-enheter som er koblet til TV-en via en HDMI-kabel, uten ytterligere kabler og innstillinger.

Hvis du ikke vil bruke SIMPLINK-menyen, velger du "Av".

SIMPLINK-funksjonen støtter ikke trådløs informasjonsoverføring.



1 Vis **SIMPLINK**.



2 Velg **På** eller **Av**.



3 Lagre.

- Trykk på knappen **MENU/EXIT (MENY/AVSLUTT)** for å gå tilbake til normal TV-visning.
- Trykk på **knappen BACK (TILBAKE)** for å gå til forrige menyskjerm.

## Koble til hjemmekino med SIMPLINK-logo

1 Koble til terminalen **HDMI/DVI IN 1(DVI), HDMI/DVI IN 2, HDMI/DVI IN 3** eller **HDMI IN 4** (med unntak av 32/37/42LD4\*\*\*, 32/37/42/47/55LD6\*\*\*, 32/42/47LD7\*\*\*, 32/37/42LD8\*\*\*) på baksiden av TV-en og HDMI-utgangsterminalen på hjemmekinoen med HDMI-kabler.

2 Koble til utgangsterminalen Digital Audio på baksiden av TV-en og inngangskanalen Digital Audio på Home Theater (Hjemmekino) ved hjelp av optiske kabler.

3 Velg Home Theater (Hjemmekino) på menyen Speaker (Høytaler) ved å trykke på **SIMPLINK**-knappen.

- ▶ Når du velger eller bruker en medieenhet med hjemmekinofunksjon, slås høyttaleren automatisk over på hjemmekinohøytaler (HK-høytaler).

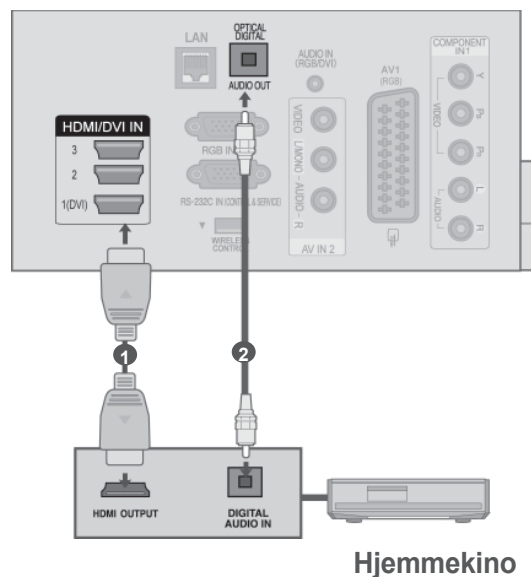

### ! MERK

- ▶ Koble HDMI/DVI IN- eller HDMI IN-terminalen på TV-en til terminalen (HDMI-terminalen) på SIMPLINK-enheten med HDMI-kabelen.
- ▶ Når du endrer inngangskilden ved hjelp av knappen INPUT (INNGANG) på fjernkontrollen, kan du slå av en enhet som styres av SIMPLINK.

# SE PÅ TV / PROGRAMSTYRING

## SIMPLINK-funksjoner

### Disc Avspilling

Kontroller tilkoblede AV-enheter ved å trykke på knappene  $\wedge \vee < >$ , OK,  $\blacktriangleright$ ,  $\blacksquare$ ,  $\text{II}$ ,  $\blacktriangleleft$  og  $\blacktriangleright$ .

### Direkte avspilling

Etter at du har koblet AV-enhetene til TV-en, kan du styre enhetene og spille av medier direkte, uten ytterligere innstillinger.

### Velg AV-enhet

Denne funksjonen kan du bruke til å velge en av AV-enhetene som er koblet til TV-en, og spille av fra den enheten.

### Slå av alle enheter

Når du slår av TV-en, slås alle tilkoblede enheter av.

### Bytt utsignal for lyd

Du kan på en enkel måte bytte utsignal for lyd.

### Sync Power on (Synk. oppstart)

Når avspilling begynner på utstyret med Simplink-funksjonen som er koblet til HDMI-terminalen, vil TV-en endres automatisk for å slå på modusen.

\*En enhet som er koblet til TV-en gjennom en HDMI-kabel, men som ikke støtter SIMPLINK, har ikke denne funksjonen.

Merk: For SIMPLINK bruker du en høyhastighets HDMI-kabel med \*CEC-funksjon. (\*CEC: Consumer Electronics Control).

## SIMPLINK-meny

Trykk på  $\wedge \vee < >$ -knappen og deretter på OK for å velge ønsket SIMPLINK-kilde.

- 1 **TV-visning:** Bytt til forrige TV-program uavhengig av gjeldende modus.
- 2 **Avspilling av disk:** Velg og spill av tilkoblede diskere.  
Når flere diskere er tilgjengelige, vises enhetens disktype nederst på skjermen.
- 3 **Avspilling fra videospiller:** Spill av fra og styr den tilkoblede videospilleren.
- 4 **Avspilling fra harddisk-opptaker:** Spill av og styr opptak lagret på harddisken.
- 5 **Lyd ut til hjemmekino / Lyd ut til TV:** Velg Hjemmekino- eller TV-høytaler som Lyd ut.

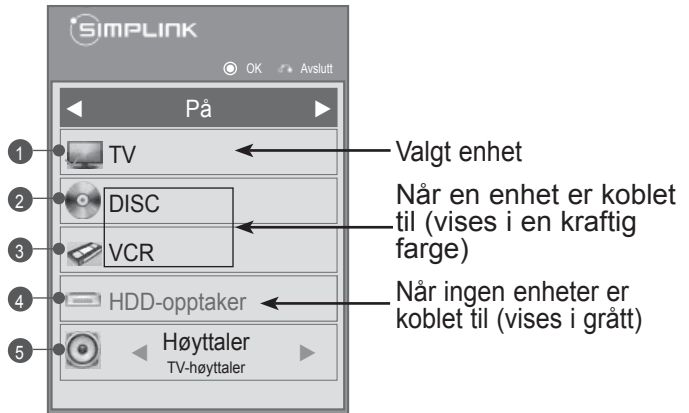

- Hjemmekino: Bare én om gangen støttes
- DVD, opptaker: Opptil tre (bare 32/37/42LD4\*\*\*, 32/37/42/47/55LD6\*\*\*, 32/42/47LD7\*\*\*, 32/37/42LD8\*\*\*) eller fire (bare 2/37/42LE4\*\*\*, 32/37/42/47/55LE5\*\*\*, 32/37/42/47/55LE7\*\*\*, 42/47/55LE8\*\*\*, 42/47LX6\*\*\*, 47/55LX9\*\*\*, 32/37/42/47/55LV5\*\*\*, 50/60PK5\*\*, 50/60PK7\*\*\*, 50/60PK9\*\*\*, 50/60PX9\*\*\*) støttes på én gang.
- VCR: Bare én om gangen støttes

# SE PÅ TV / PROGRAMSTYRING

## AV-MODUS

Du kan velge de optimale bildene og lydene når du kobler AV-enheter til en ekstern inngang.

- Av** Deaktiverer AV MODE (AV-modus).  
**Kino** eller **THX Kino** Optimaliserer video og lyd for visning av filmer.  
**Sport** Optimaliserer video og lyd for visning av sport.  
**Spill** Optimaliserer video og lyd for spilling av spill.

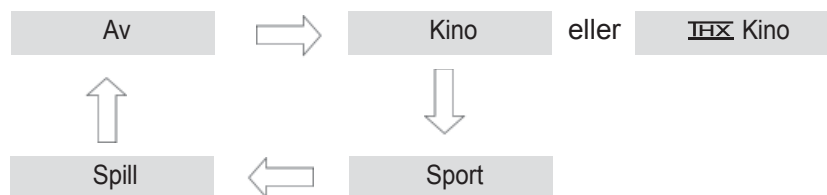

Trykk på knappen **AV MODE (AV-MODUS)** gjentatte ganger for å velge ønsket kilde.



- Hvis du velger **Kino** eller **THX Kino** i AV-modus, blir **Kino** eller **THX Kino** valgt for både **Kinomodus** og **Lydmodus** i henholdsvis **BILDE**-menyen og **LYD**-menyen.
- Hvis du velger **Av** i AV-modus, velges det bildet du angav i utgangspunktet.
- Det anbefales å bruke **Spill** modus når du bruker videospill som Xbox eller PlayStation.
- I modusen **Spill** vil funksjoner i forbindelse med bildekvalitet optimaliseres for spill.

# INITIALISERING (TILBAKESTILLING TIL OPPRINNELIGE FABRIKKINNSTILLINGER)

Denne funksjonen initialiserer alle innstillinger.

Innstillingene for **isf** **Dag** og **isf** **Natt** i **Kinomodus** kan imidlertid ikke initialiseres.

Det er nyttig når du skal initialisere produktet eller flytte til et annet sted eller land.

Når Fabr.tilbakest. er fullført, må du starte oppsettet for initialisering på nytt.

Når menyen **Lås system** er **På**, vises meldingen om å angi passordet.

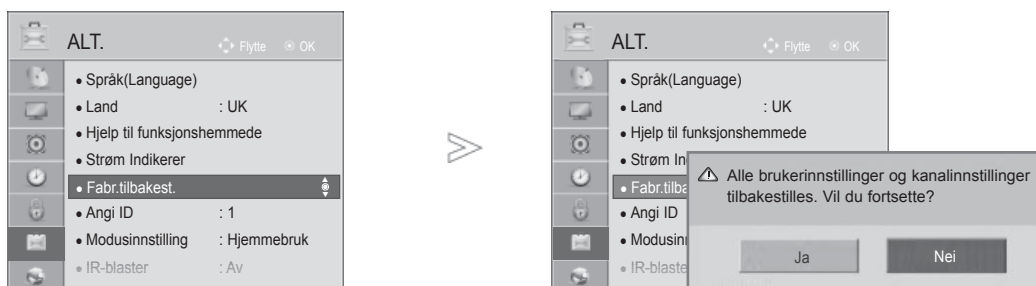

- Hvis du glemmer passordet når **Lås system** er **På**, trykker du på 0, 3, 2, 5 på fjernkontrollen.

- Trykk på knappen **MENU/EXIT (MENY/AVSLUTT)** for å gå tilbake til normal TV-visning.
- Trykk på knappen **BACK (TILBAKE)** for å gå til forrige menyskjerm.

# NETCAST

## JURIDISK MERKNAD

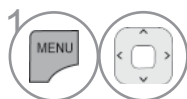
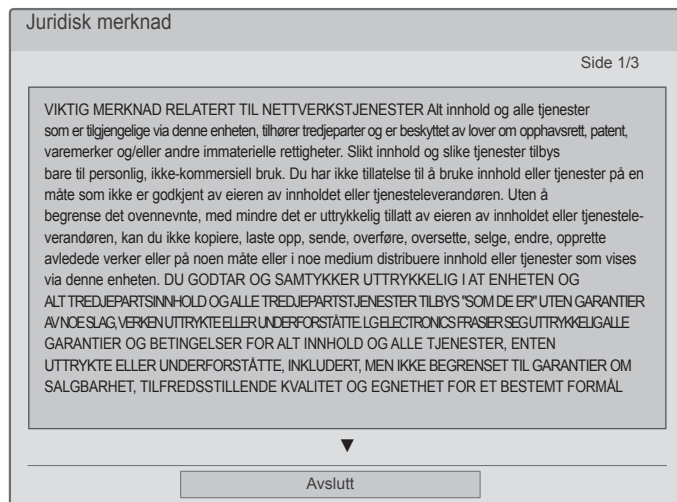
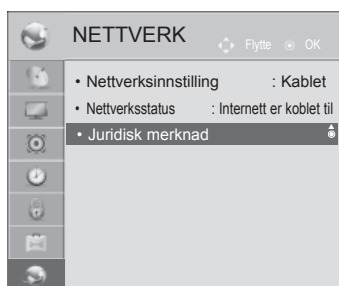

1 Velg **NETTVERK**.

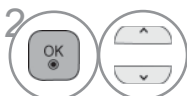

2 Velg **Juridisk merknad**.



3 Merk av for **Juridisk merknad**.

- Trykk på knappen **MENU/EXIT (MENY/AVSLUTT)** for å gå tilbake til normal TV-visning.
- Trykk på knappen **BACK (TILBAKE)** for å gå til forrige menyskjerm.

## VIKTIG MERKNAD RELATERT TIL NETTVERKSTJENESTER

Alt innhold og alle tjenester som er tilgjengelige via denne enheten, tilhører tredjeparter og er beskyttet av lover om opphavsrett, patent, varemerker og/eller andre immaterielle rettigheter. Slikt innhold og slike tjenester tilbys bare til personlig, ikke-kommersiell bruk. Du har ikke tillatelse til å bruke innhold eller tjenester på en måte som ikke er godkjent av eieren av innholdet eller tjenesteleverandøren. Uten å begrense det ovennevnte, med mindre det er uttrykkelig tillatt av eieren av innholdet eller tjenesteleverandøren, kan du ikke kopiere, laste opp, sende, overføre, oversette, selge, endre, opprette, opprette avledede verker eller på noen måte eller i noe medium distribuere innhold eller tjenester som vises via denne enheten.

DU GODTAR OG SAMTYKKER UTTRYKKELIG I AT ENHETEN OG ALT TREDJEPARTSINNHOOLD OG ALLE TREDJEPARTSTJENESTER TILBYS "SOM DE ER" UTEN GARANTIER AV NOE SLAG, VERKEN UTTRYKTE ELLER UNDERFORSTÅTTE. LG ELECTRONICS FRASIER SEG UTTRYKKELIG ALLE GARANTIER OG BETINGELSER FOR INNHOOLD OG ALLE TJENESTER, ENTEN UTTRYKTE ELLER UNDERFORSTÅTTE, INKLUDERT, MEN IKKE BEGRENSET TIL GARANTIER OM SALGBARHET, TILFREDSTILLENDE KVALITET, EGNETHET FOR ET BESTEMT FORMÅL OG KRENKELSE AV TREDJEPARTSRETTIGHETER. LG GIR INGEN GARANTIER OM NØYAKTIGHET, GYLDIGHET, AKTUALITET, LEGALITET ELLER FULLSTENDIGHET TIL NOE INNHOOLD ELLER NOEN TJENESTER SOM ER TILGJENGELIGE GJENNOM DENNE ENHETEN, OG GIR INGEN GARANTIER OM AT ENHETEN ELLER TJENESTENE OPPFYLLER DINE KRAV, ELLER AT DRIFTEN AV ENHETEN ELLER TJENESTEN VIL VÆRE UAVBRUTT ELLER FEILFRI. IKKE UNDER NOEN OMSTENDIGHET, INKLUDERT UAKTSOMHET, SKAL LG VÆRE ANSVARLIG, ENTEN KONTRAKTBASERT ELLER SOM FØLGE AV RETTSSTRIDIGE FORHOLD, FOR NOEN FORM FOR DIREKTE, INDIREKTE, TILFELDIGE, SPESIELLE ELLER FØLGEMESSIGE SKADER ELLER EVENTUELLE ANDRE SKADER SOM OPPSTÅR I FORBINDELSE MED INFORMASJON I INNHOOLDET ELLER TJENESTEN SOM DU ELLER EN TREDJEPART HAR TILGANG TIL, SELV OM DET OPPLYSES OM MULIGHETEN FOR SLIKE SKADER.

Tredjepartstjenester kan endres, utestenges, fjernes, avsluttes eller avbrytes, eller tilgangen kan deaktiveres når som helst, uten forvarsel, og LG gir ingen garantier om at innhold eller tjenester forblir tilgjengelige over tid. Innhold og tjenester overføres av tredjeparter via nettverk og overføringsfunksjonalitet som LG ikke har noen kontroll over. LG kan legge begrensninger på bruken av eller tilgangen til bestemte tjenester eller bestemt innhold, under alle omstendigheter og uten forvarsel eller ansvar. LG frasier seg uttrykkelig ethvert ansvar eller erstatningsansvar for endringer, avbrudd, deaktivering, fjerning eller utestenging av innhold eller tjenester som er tilgjengelige via denne enheten.

LG er heller ikke ansvarlig eller erstatningsansvarlig for kundestøtte relatert til dette innholdet og disse tjenestene. Spørsmål eller serviceforespørsler relatert til innholdet eller tjenestene, bør sendes direkte til de respektive innholds- og tjenesteleverandørene.



# NETCAST

## MENYEN NETCAST

Disse tjenestene tilbys av egne innholdsleverandører.

Avhengig av innholdsleverandøren kan innhold endres eller slettes.

Alt innhold fra tjenesteleverandøren kan når som helst endres, inkludert, men ikke begrenset til, at det kan fjernes. Hvis du har spørsmål om eller problemer i forbindelse med innholdet, finner du den nyeste informasjonen på tjenesteleverandørens webområde. Vær oppmerksom på at LGE ikke har noe ansvar for innhold som leveres av tjenesteleverandøren, eller for endringer av slikt innhold.

Besøk webområdene til innholdsleverandørene hvis du vil ha spesifikk informasjon om tjenestene. (Det kan hende at informasjon om enkelte tjenester ikke tilbys, avhengig av innholdsleverandøren.)

**Menyen NetCast** kan variere etter land.

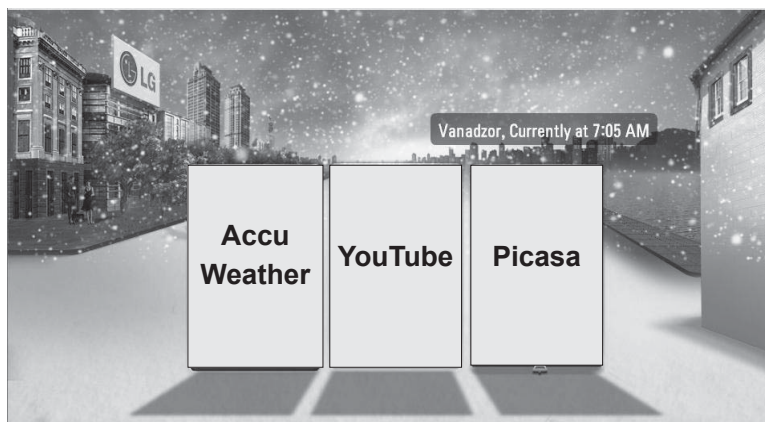

1 Velg menyalternativet **NETCAST**.



2 Du kan bruke **AccuWeather**, **Picasa** eller **YouTube**.

### ! MERK

- ▶ Listen over søkte videoer fra TV-en kan være forskjellig sammenlignet med listen over søkte videoer fra en webleser på en PC.
- ▶ Innstillingene på denne TV-en påvirker ikke avspillingskvaliteten på YouTube.
- ▶ Det kan hende videoene du spiller av, gjør opphold, stopper eller bufrer mye, avhengig av bredbåndshastigheten din.

Vi anbefaler en minste tilkoblingshastighet på 1,5 Mbps. Hvis du vil ha den beste avspillingskvaliteten, må du ha en tilkoblingshastighet på 4,0 Mbps. Noen ganger varierer tilkoblingshastigheten etter nettverksforholdene hos Internett-leverandøren. Kontakt Internett-leverandøren hvis du har problemer med å opprettholde en rask og stabil tilkobling, eller hvis du vil øke tilkoblingshastigheten. Mange Internett-leverandøren tilbyr ulike alternativer for tilkoblingshastigheter.

- ▶ Hvis du vil se brukerhåndboken fra innholdsleverandøren, kan du gå til webområdet vårt på <http://www.lg.com>.
- ▶ Hvis du vil vite hvordan du aktiverer Orange eller Maxdome, kan du klikke på Orange, Maxdome i CD-håndboken (kun fransk og tysk).
- ▶ Du kan bruke Internett på PC-en til å melde deg på tjenester som krever pålogging, og deretter logge deg på via TV-en for å få tilgang til mange forskjellige tilleggsfunksjoner.
- ▶ Når du velger by i Oppsett ved å trykke på den røde knappen, blir bakgrunnen i NetCast stilt inn på været i den valgte byen.
- ▶ Hvis det ikke er noen brukeraktivitet innen to minutter etter at stillbilde er aktivert, vil skjermsparenen slås på for å hindre at stillbildet "brenner seg fast" på skjermen. (Bare Plasma-TV)

- Trykk **RØD** tast for å vise værmeldingen for området.
- Trykk på knappen **EXIT (AVSLUTT)** for å gå tilbake til vanlig TV-visning.



# YOUTUBE

YouTube er et webområde for videodeling hvor brukere kan laste opp, vise og dele videoklipp.

## Komponenter i YouTube-skjermbildet

- ① YouTube-menyen
- ② Videoliste



	Velg innstillinger på alternativmenyen.
	Gå tilbake til Netcast-menyen.
	Gå tilbake til normal TV-visning.

### ! MERK



- ▶ Hvis du trykker på knappen Q.menu (Hurtigmeny) mens en YouTube-video spiller i fullskjerm-modus, kan du stille inn videoalternativene.

# NETCAST

## YouTube Service-menyen

- **Home:** Du kan se den populære videoen i sanntid.
- **Featured:** Listen over aktuelle videoer vises.
- **Popular:** Listen over de høyest rangerte videoene fra YouTube-serveren vises.
- **Most Viewed:** Listen over de mest sette videoene vises.
- **Search:** Tastaturmenyen vises.
- **History:** Listen over videoer som du tidligere har avspilt, vises. Du kan lagre maksimalt 20 videoer.
- **Favorites:** Med påloggingsstatus viser denne menyen videolisten som organiseres på kontoen din på YouTube-serveren (det kan hende at noen videoer ikke vises i listen **Favorites** selv om videoene organiseres på serveren).
- **Sign in (Sign Out):** Viser tastaturmenyen, slik at du kan logge på, eller går tilbake til utlogget status.

## Bruke fjernkontrollen

■	Stopp videoen og vis den relaterte videolisten.
II	Stans videoen midlertidig mens den spilles av.
▶	Spill av den valgte videoen.
	Spol fremover eller tilbake.
RØD	Velg innstillinger på alternativmenyen.
	Gå tilbake til Netcast-menyen.
	Gå tilbake til normal TV-visning.

# ACCUWEATHER

**AccuWeather** er programmet for å vise informasjon om været for et sted etter brukerens ønske.

## Komponenter i AccuWeather-skjermbildet

- 1 AccuWeather-menyen
- 2 Væroversikt etter by
- 3 Tilhørende knapper på fjernkontrollen



Endre mellom celsius og fahrenheit.



Flytt fokus til den ønskede menyen.



Velg menyen som er i fokus.



Gå tilbake til Netcast-menyen.



Gå tilbake til normal TV-visning.

## AccuWeather Service-menyen

- **Home:** Informasjon om været i den valgte byen vises.
- **Favorite City:** Du kan få informasjon om været i byer som du undersøker ofte, ved å registrere dem.

### ! MERK

- ▶ New York, London og Paris er registrert som standard, og brukeren kan legge til / slette byer fra **Favorite City**.
- ▶ LG er ikke ansvarlig for nøyaktigheten i værmeldingene.
- ▶ Avhengig av AccuWeather kan det hende at værinformasjonen ikke stemmer overens med det faktiske været.

# NETCAST

## PICASA

Picasa er et program fra Google for digitale bildefiler.

### Komponenter i Picasa-skjermbildet

- ① Picasa-menyen
- ② Bildeliste
- ③ Tilhørende knapper på fjernkontrollen

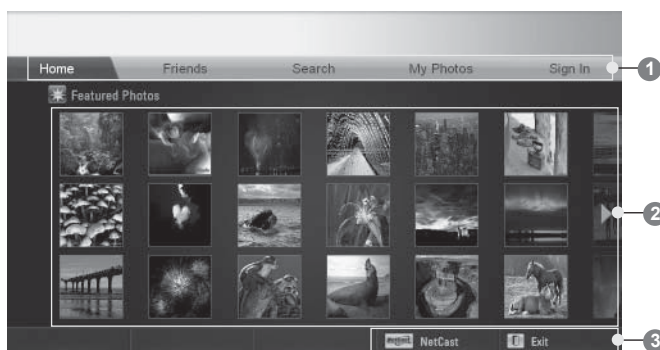

Velg det ønskede bildet.



Den valgte bildefilen vises.



Gå tilbake til Netcast-menyen.



Gå tilbake til normal TV-visning.

## Picasa Service-menyen

- **Hjem:** Den aktuelle bildelisten vises.
- **Venner:** Du kan registrere brukere med bildene du ønsker, som venner. Du kan legge til opptil 10 venner.
- **Søk:** Tastaturmenyen vises.
- **Mine bilder:** Du kan vise bildene som er lastet opp på Internett. Denne funksjonen kan bare brukes når du er pålogget.
- **Logg inn (Logg ut):** Viser tastaturmenyen, slik at du kan logge på, eller går tilbake til utlogget status.

# SLIK BRUKER DU BLUETOOTH

(Unntatt for 32/37/42LE4\*\*\*, 32/37/42/47/55LE5\*\*\*, 42/47LE73\*\*, 32/37/42LD4\*\*\*, 32/37/42/47/55LD6\*\*\*, 32/42/47LD7\*\*\*, 32/37/42LD8\*\*\*, 42/47LX6\*\*\*, 47/55LX9\*\*\*, 32/37/42/47/55LV5\*\*\*, 50/60PK5\*\*, 50/60PX9\*\*\*)

## BLUETOOTH?

Bluetooth er en nettverksteknologi for korte avstander som bruker en frekvens på 2,4 GHz for å koble til ulike typer informasjonsenheter, for eksempel datamaskiner, mobiltelefoner og PDA-er, samt digitalt utstyr, via trådløs tilkobling, uten bruk av kabel, for å muliggjøre datautveksling.

Med Bluetooth-kommunikasjonsfunksjonen kan du koble til en Bluetooth-aktivert trådløs hodetelefon eller motta bilder (bare JPEG) og lytte til musikk fra en Bluetooth-aktivert mobiltelefon ved hjelp av denne TV-en.

- Kommunikasjonsspes.: Bluetooth-spesifikasjon versjon 2.0 + EDR (Enhanced Data Rate)
- Utgang: Bluetooth-spesifikasjon Power Class 2
- Maksimal kommunikasjonsrekkevidde: med linje med fri sikt på omtrent 10 m (30 fot)
- Frekvensbånd: 2,4 GHz (fra 2,4 GHz til 2,4835 GHz)
- Bluetooth-modul: RBFS-B921A (plasma-TV), RBFS-B721A (LCD-/LED-LCD-TV) (LG Electronics)
- Kompatibel Bluetooth-profil: GAVDP (Generic Audio/Video Distribution Profile)
  - A2DP (Advanced Audio Distribution Profile)
  - HSP (Headset Profile)
  - OPP (Object Push Profile)
  - BIP (Basic Imaging Profile)
  - FTP (File Transfer Profile)

CE 0700

BRUKE BLUETOOTH

### Forholdsregler når du bruker Bluetooth

- ▶ Bruk innenfor en rekkevidde på 7 m (-45° til 45°).
- ▶ Hvis du bruker enheten utenfor rekkevidden eller innenfor rekkevidden med hindringer, kan det føre til kommunikasjonsfeil.
- ▶ Det kan oppstå kommunikasjonsfeil avhengig av enhetene i omgivelsene.
- ▶ Produkter som bruker den samme frekvensen på 2,4 GHz (trådløst LAN, mikrobølgeovner osv.), kan forårsake kommunikasjonsfeil ved å bruke samme frekvensbåndbredde.
- ▶ Søketiden på enheten varierer avhengig av antallet Bluetooth-enheter og driftssituasjonen.
- ▶ Sannsynligheten for vellykkede søk øker med færre antall enheter.
- ▶ Elektromagnetiske bølger kan skape interferens for trådløse enheter.
- ▶ Ettersom visse trådløse enheter kan utsettes for elektromagnetisk interferens, kan de ikke levere tjenester som er livsviktige for mennesker.
- ▶ Du kan bare koble til én Bluetooth-enhet om gangen.
- ▶ Du kan ikke motta bilder (bare JPEG) eller lytte til musikk fra andre Bluetooth-enheter mens du bruker Bluetooth-hodetelefonen.
- ▶ Hvis du vil ha mer informasjon om Bluetooth, ser du i bruksanvisningen for Bluetooth-enheten.
- ▶ For driften gjelder to forhold: (1) Denne enheten kan ikke forårsake skadelig interferens, og (2) denne enheten må godta eventuell interferens som mottas, inkludert interferens som kan forårsake uønskede virkninger for betjeningen av enheten.
- ▶ Bluetooth kan brukes ca. 30 sekunder etter at strømmen er slått på.
- ▶ Avhengig av hodetelefonens ytelse og behandlingsmetode for overføring, kan lyden kobles fra umiddelbart.

QDID (Qualified Design Identity): B015199

# ANGI BLUETOOTH

Hvis du vil lytte til den kringkastede lyden ved hjelp av Bluetooth-hodetelefonen eller motta JPEG-bildene fra en ekstern enhet og vise dem på TV-en eller lytte til musikk fra en mobiltelefon (Bluetooth-enhet), kan du bruke den trådløse kommunikasjonen uten behov for å koble til kabler.

Du kan bruke menyen BLUETOOTH ved å velge **Bluetooth på**.

Hvis du ikke vil bruke Bluetooth-funksjonen, velger du **Bluetooth av**.

Hvis den er koblet til den eksterne Bluetooth-enheten, kan du velge **Bluetooth av** når du har koblet fra enheten.

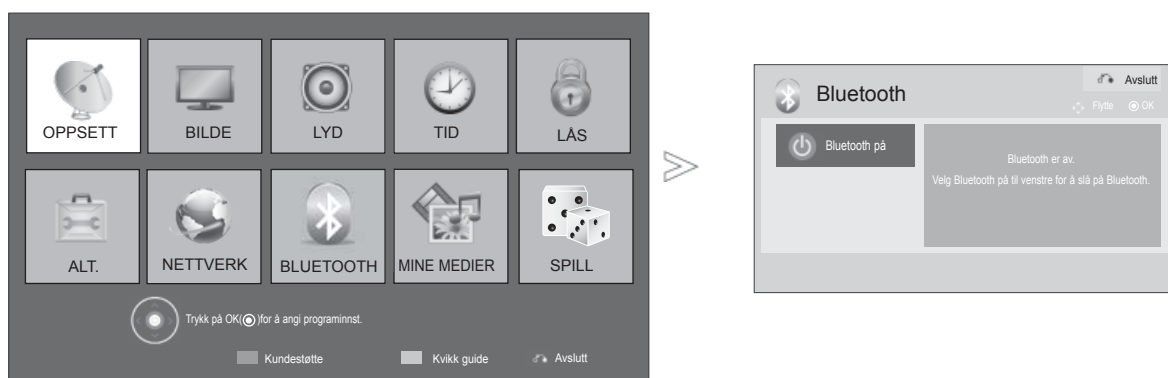

1. Velg **BLUETOOTH**.
2. Velg **Bluetooth på**.

- Trykk på knappen **EXIT (AVSLUTT)** for å gå tilbake til normal TV-visning.
- Trykk på knappen **BACK (TILBAKE)** hvis du vil gå til forrige menykjernbilde.



# SLIK BRUKER DU BLUETOOTH

## BLUETOOTH-HODETELEFON

Når du velger Bluetooth-hodetelefonen, kan du lytte til TV-lyden i Bluetooth-hodetelefonen via trådløs kommunikasjon.

Du må opprette forbindelse med eventuelle nye Bluetooth-enheter før du bruker den første gang. Hvis du vil ha mer informasjon, ser du i bruksanvisningen for den aktuelle enheten.

Maksimalt 12 enheter kan være forbundet.

Når enheten søker etter Bluetooth-hodetelefonen, fungerer ikke andre knapper enn Stopp (OK-knappen).

### Koble til en ny Bluetooth-hodetelefon



Du kan bare søke etter den nye Bluetooth-hodetelefonen i **frakoblet** modus.

Når du starter søket, vises listen over alle Bluetooth-hodetelefoner som svarer.

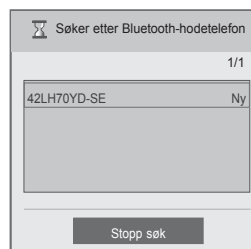
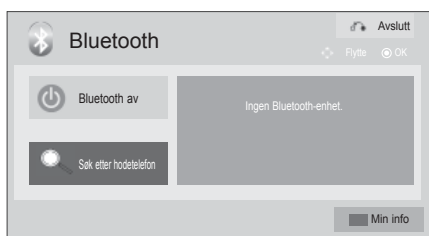
Når det blir funnet en ny Bluetooth-enhet, valideres PIN-koden for å koble til enheten. Hvis du vil ha mer informasjon, ser du i bruksanvisningen for den aktuelle enheten.



2   Velg **Søk etter hodetelefon.**

3   Velg ønsket Bluetooth-hodetelefon.

4  Velg PIN-koden for den ønskede Bluetooth-hodetelefonen. Hvis du vil ha informasjon om PIN-koden, ser du i bruksanvisningen for den aktuelle enheten.

5  Koble til Bluetooth-hodetelefonen.

- Trykk på knappen **EXIT (AVSLUTT)** for å gå tilbake til normal TV-visning.
- Trykk på knappen **BACK (TILBAKE)** hvis du vil gå til forrige menyskjerm.



## Koble til en Bluetooth-hodetelefon som allerede er registrert

Bluetooth-hodetelefoner vises i rekkefølge etter de sist brukte, med hodetelefonen som brukes for øyeblikket, oppført øverst.

Når du kobler til en Bluetooth-enhet som allerede er registrert, kan du velge og koble til direkte uten PIN-validering.



1    Velg **BLUETOOTH**.

2   Velg ønsket Bluetooth-hodetelefon.

3  Koble til Bluetooth-hodetelefonen.

- Når du har koblet til / brukt Bluetooth-hodetelefonen, settes innstillingen for hodetelefonen automatisk til **Ikke tilkoblet** når du slår av strømmen på TV-en og deretter slår den på.
- Når du har koblet til Bluetooth-hodetelefonen, settes TV-høytaleren i modusen Dempet, og lyden genereres bare fra hodetelefonen.

- Trykk på knappen **EXIT (AVSLUTT)** for å gå tilbake til normal TV-visning.
- Trykk på knappen **BACK (TILBAKE)** hvis du vil gå til forrige menyskjerm-bilde.

# SLIK BRUKER DU BLUETOOTH

## Koble fra Bluetooth-hodetelefonen under bruk

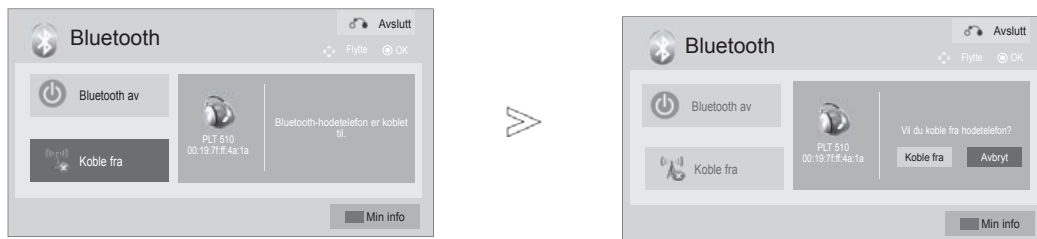

- 1    Velg **BLUETOOTH**.
- 2  Velg **Koble fra**.
- 3   Velg **Koble fra**.
- 4  Koble fra Bluetooth-hodetelefonen.

- Trykk på knappen **EXIT (AVSLUTT)** for å gå tilbake til normal TV-visning.
- Trykk på knappen **BACK (TILBAKE)** hvis du vil gå til forrige menyskjerm.

## Ved forespørsler om å koble til TV-en fra Bluetooth-hodetelefonen

Når Bluetooth-menyen er på og det kommer en tilkoblingsforespørsel fra hodetelefonen, vises denne meldingen.

Ikke alle hodetelefoner støtter denne funksjonen. (Se brukerhåndboken for den aktuelle Bluetooth-hodetelefonen.)

Noen hodetelefontyper kan forsøke å opprette en tilkobling når de slås av/på, selv om de ikke er inkludert i listen over registrerte enheter.

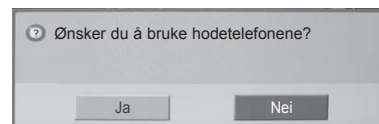

Velg **Ja** eller **Nei**.

### ! MERK

- ▶ LG anbefaler følgende hodetelefonmodeller.
  - Plantronics VOYAGER-855 / SONY HBH-DS970, HBH-DS980 / Motorola S605
 Det kan oppstå en lydforsinkelse, avhengig av bufferminnestørrelsen for hodetelefonen.
- ▶ Du kan søke etter og koble til en stereo-/monohodetelefon som er offisielt sertifisert som Bluetooth-kompatibel.
- ▶ Du kan koble til en stereo-/monohodetelefon som støtter A2DP- eller HSP-funksjon blant Bluetooth-enhetene.
- ▶ Hvis omgivelsene hvor TV-en befinner seg, er som følger, kan det hende at du ikke kan søke etter enheten og koble den til slik den skal.
  - Hvis det finnes sterk elektromagnetisk stråling.
  - Hvis det finnes flere Bluetooth-enheter.
  - Hvis hodetelefonen er slått av, ikke er på plass eller har feil.
  - Ettersom visse produkter, for eksempel mikrobølgeovner, trådløst LAN, plasmalys, gasskomfyrer osv., bruker samme frekvensområde, kan de forårsake kommunikasjonsfeil.
- ▶ Bare én Bluetooth-hodetelefon kan kobles til om gangen.
- ▶ Tilkoblinger som brytes på grunn av at TV-en slås av osv., vil ikke bli gjenopprettet automatisk. Prøv å koble til den aktuelle enheten på nytt.
- ▶ Noen operasjoner kan gå langsommere når hodetelefonen er i drift.
- ▶ Selv om du velger SIMPLINK Hjemmekino etter at du har brukt hodetelefonen under Simplink-drift, vil ikke enheten bytte til hjemmekinohøytalerne automatisk.
- ▶ Hvis tilkoblingen til hodetelefonen stadig mislykkes, oppretter du forbindelse for enheten én gang til.
- ▶ Lydkvaliteten for monohodetelefonen vil ikke være like god som for stereohodetelefoner.
- ▶ For monohodetelefoner kan det oppstå støy etter hvert som avstanden fra TV-en øker, ettersom de bruker en annen overføringsmetode sammenlignet med stereohodetelefoner.
- ▶ Når en Bluetooth-hodetelefon er i bruk, fungerer ikke tastene for volum +/- og demping, og menyen Lyd går tilbake til standardverdien og deaktiveres.
- ▶ Når Bluetooth settes til På og eventuelle registrerte enheter slås på, bytter TV-en til Bluetooth-modus automatisk selv om du ser på den i en annen inngangsmodus. I dette tilfellet slår du av Bluetooth.

# SLIK BRUKER DU BLUETOOTH

## FJERNE BLUETOOTH-ENHETEN

Når 12 enheter er registrert, kan du ikke registrere flere enheter, og den eksterne enheten kan ikke lenger opprette forbindelse med TV-en. I dette tilfellet bør du slette én (koble fra først hvis en enhet er koblet til TV-en), og deretter kan du registrere en annen enhet.

Fjern enhet vil være tilgjengelig når du velger enheten som ikke er koblet til TV-en.



1    Velg **BLUETOOTH**.

2  Velg **Fjern enhet**.

3  Velg **Slett**.

4  Fjern Bluetooth-enheten.

- Trykk på knappen **EXIT (AVSLUTT)** for å gå tilbake til normal TV-visning.
- Trykk på knappen **BACK (TILBAKE)** hvis du vil gå til forrige menykjernbilde.

# MIN BLUETOOTH-INFORMASJON

Denne funksjonen gir Min Bluetooth-informasjon til brukeren. Rediger er tilgjengelig når TV-en ikke er koblet til noen enhet.

Du kan redigere PIN-koden eller navnet i TV-oppsettet. Du kan kontrollere TV-adressen.

Når du skal godta en tilkobling fra en ekstern Bluetooth-enhet eller koble til en ekstern Bluetooth-enhet, må du angi PIN-koden.

Hvis du vil ha mer informasjon om hvordan du angir PIN-koden for den eksterne Bluetooth-enheten, ser du i bruksanvisningen for den aktuelle enheten.

TV-PIN-koden består av tall med opptil 16 sifre. TV-PIN-koden må ha mer enn 1 siffer.



1 Velg **BLUETOOTH**.

2 Velg **Min info**.

3 Velg **Oppsett TV PIN** eller **Opprett TV-navn**.

4 Du kan bruke alfabettegn fra **A** til **Z**, tall fra **0** til **9**, **+/-** og blanktegn.

5 Lagre.

- Trykk på knappen **DELETE** for å slette sifre ett etter ett.

- Trykk på knappen **EXIT (AVSLUTT)** for å gå tilbake til normal TV-visning.
- Trykk på knappen **BACK (TILBAKE)** hvis du vil gå til forrige menyskjerm.

# SLIK BRUKER DU BLUETOOTH

## MOTTA BILDER FRA EN EKSTERN BLUETOOTH-ENHET

Hvis du vil ha mer informasjon om hvordan du sender bilder (bare JPEG) fra den eksterne Bluetooth-enheten til TV-en, ser du i bruksanvisningen for den aktuelle enheten.

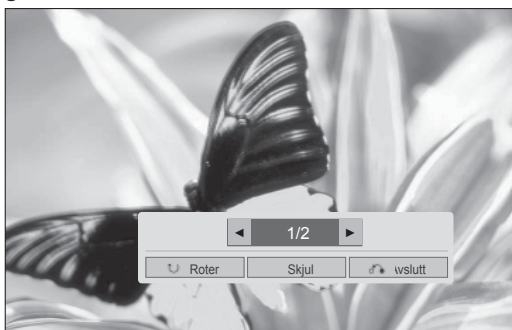
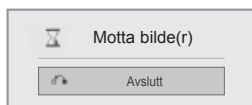

- Når du velger **Skjul** med knappen  $\wedge \vee < >$ , fjernes skjermmenyen. Når du trykker på **OK** på nytt, vises den igjen.



Velg ønskede fotografier.

 **(Roter)**: Roter bilder.

- Roterer bildet 90 grader med klokken når du klikker på **OK** på  **(Roter)**.

- Den maksimale samlede størrelsen på bildet/bildene som kan mottas, er 10 MB.
- Du kan ikke motta bildet/bildene når du bruker Bluetooth-hodetelefonen.
- Du kan ikke motta bildet/bildene når du lytter til musikk fra Bluetooth-enheten.
- Når den eksterne Bluetooth-enheten sender bildet, trykker du på knappen **BACK (TILBAKE)** hvis du vil stoppe mottakelsen av bildet. Alle mottatte bilder vil dermed bli slettet.
- Med noen Bluetooth-enheter kan det være at du ikke kan overføre en bildefil (JPEG) til TV-apparatet.

# LYTTE TIL MUSIKK FRA EKSTERN BLUETOOTH-ENHET

For detaljer om hvordan du kan lytte til musikk fra den eksterne Bluetooth-enheten til TV, se brukerhåndboken for den aktuelle enheten.

Du bør bruke Bluetooth-enheter som støtter A2DP(som ekstern enhet).

- Med noen Bluetooth-enheter vil du ikke kunne lytte til musikk via TV-ens høyttalersystem.
- Med enkelte Bluetooth-enheter kan lyden noen ganger bli treg eller avbrutt.

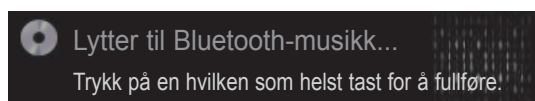

- Trykk på  $\triangleleft$  + eller – for å justere volumet.
- Hvis du ønsker å slå av lyden, trykker du på knappen MUTE (DEMP).
- Trykk på knappen **BACK (TILBAKE)** for å gå tilbake til normal TV-visning.

## ! MERK

- ▶ Du kan ikke lytte til musikk når Bluetooth-hodetelefonen er i bruk.
- ▶ Du kan ikke lytte til musikk når du mottar bilder.



# 3D-BILDER

(Bare 42/47LX6\*\*\*, 47/55LX9\*\*\*, 50/60PX9\*\*\*)

## 3D-TEKNOLOGI

Denne TVen kan vise i 3D gjennom 3D-kringkasting eller når TVen er koblet til en kompatibel enhet som for eksempel en Blu-ray-3D-spiller. Du trenger en slik enhet for å se 3D på TVen. 3D-TVen viser to separate bilder formatert til hvert øye. Seeren må bruke 3D-briller for å kunne se disse bildene i 3D-format.

## Se 3D-bilder

### ⚠ ADVARSEL

- ▶ Når du ser 3D-bilder, er det viktig å ha en effektiv synsvinkel og riktig avstand til TVen. Den riktige vinkelen er 120° (når avstanden er 2 m (6,5 fot)), og den riktige avstanden er 2 m – 7 m (6,5 fot – 22,9 fot). Hvis du overgår denne synsvinkelen eller avstanden, kan det hende du ikke kan se 3D-bildene. Det kan hende flere 3D-bilder ikke vises hvis du ligger mens du ser på TV. (Bare LCD-TV / LED-LCD-TV)
- ▶ Hvis du sitter for nærme når du ser 3D-bildene eller over en lengre periode, kan det skade synet. Hvis du føler at du blir sliten i øynene, må du slutte å se på 3D-bildene, ta av deg 3D-brillene og slappe av.
- ▶ Hvis du ser på TV eller spiller spill med 3D-bilder for lenge, kan det føre til hodepine eller at øynene blir trette og sløve. Hvis du merker noen av disse symptomene, må du slutte å se på 3D-TVen, ta av deg 3D-brillene og slappe av.
- ▶ Gravide, eldre, personer med hjerteproblemer eller personer som opplever hyppig tretthet, bør unngå å se på 3D-TV.
- ▶ Ikke se på 3D-bilder eller bruk 3D-briller når du beveger deg eller går. Å bruke 3D-bilder og -briller mens du beveger deg kan føre til skader da du lett kan gå inn i ting, snuble og/eller falle.
- ▶ Noen 3D-bilder kan få deg til å dukke eller vike unna bilder som vises i videoen. Derfor er det best om du ikke ser på 3D-TV i nærheten av skjøre ting eller i nærheten av ting som lett kan rives overende.
- ▶ Barn under 5 år bør ikke se på 3D-TV. Det kan påvirke utviklingen av synet deres.
- ▶ **Advarsel om anfall på grunn av fotosensibilisering:** Det kan hende noen seere opplever anfall eller

epilepsianfall når de blir utsatt for visse faktorer, slik som blinkende lys eller bilder som vises på TV eller i videospill. Hvis du eller noen i familien har en historikk med epilepsi eller anfall, må du kontakte legen før du/dere begynner å se på 3D-TV.

Hvis du opplever svimmelhet eller lett hodepine, visuell overgang eller forandret syn, ustabil syn eller ansikt, som for eksempel øye- eller muskelsammentrekninger, ubevisst handling, kramper, tap av bevissthet, forvirring, tap av retningssans eller kvalme, må du slutte å se på 3D-bilder og ta kontakt med legen. Foreldre bør holde øye med barn, også tenåringer, og se etter disse symptomene da de er mer mottakelige for påvirkninger fra 3D-TV.

Risikoen for anfall på grunn av fotosensibilisering kan reduseres ved å gjøre følgende:

- ta hyppige pauser fra 3D-TV-tittingen
- de som har forskjellige syn på hvert øye, bør foreta synsretting før de ser på TV.
- se på TVen slik at øynene dine er på samme nivå som 3D-skjermen, og unngå å sitte for nærme TVen
- se på TVen slik at øynene dine er på samme nivå som 3D-skjermen, og unngå å sitte for nærme TVen
- ikke bruk 3D-brillene til noe annet formål enn å se på 3D-bilder på en 3D-TV
- Noen seere kan bli forvirret etter å ha sett på 3D-TV. Derfor før du slappe av litt før du beveger deg etter at du har sett på 3D-TV.

### ! MERK

- ▶ Du må ta på deg 3D-brillene for å se på TV i 3D. Du bør bruke 3D-briller fra LG for best resultat. Det er ikke sikkert 3D-bildene fungerer slik de skal ved bruk av 3D-briller fra et annet merke. Se brukerveiledningen for 3D-brillene om hvordan du bruker 3D-brillene.
- ▶ Når du har slått på TVen, kan det hende den trenger noen sekunder til å kalibrere.
- ▶ Det kan ta et øyeblikk før du ser 3D-bildene hvis du ser bort fra TVen og så tilbake til 3D-programmet.
- ▶ Det kan hende TVen flimrer litt hvis 3D-bildene vises under 3 bølgelengde fluoriserende lys (50 Hz – 60 Hz) eller magnetisk fluoriserende lys (50 Hz – 60 Hz). I slike tilfeller anbefales du å skru av lysene.
- ▶ Hvis det er en hindring mellom TV og 3D-brillene, kan det hende 3D-bildene ikke vises slik de skal.
- ▶ Ikke bruk TV i nærheten av annet elektronisk eller infrarødt utstyr.
- ▶ 3D-bilder fungerer ikke på en analog TV.
- ▶ Når du ser 2D bilder anbefales det at du tar av 3D brillene. Vist du ser på 2D bilder med 3D briller på vil du bare se forstyrrede bilder.
- ▶ Når du ser på din digitale TV i 3D modus – kan ikke signalene gis ut via SCART-kabel til utdataen til skjermen. Vist du setter på 3D modus mens et innstilt opptak tar sted på din digitale TV så kan ikke skjermens utdata-signaler gis via SCART-kabelen – og opptaket vil slutte.

## NÅR DU BRUKER 3D-BRILLER

- ▶ 3D-brillene selges separat. Se i brukerveiledningen for 3D-brillene om hvordan du bruker disse.
- ▶ Ikke bruk 3D-brillene i stedet for korrigerende briller, solbriller eller beskyttelses briller.
- ▶ Ikke oppbevar 3D-brillene på varme eller kalde steder.
- ▶ Ikke mist ting på 3D-brillene. Ikke mist eller bøy brillene.
- ▶ Linsene på 3D-brillene kan lett få riper. Bare vask brillene med en myk klut. Rist av støv før du bruker kluten ettersom brillene lett kan få riper.

## SEER AVSTAND VED 3D-BILDER

TV-størrelse, visningsvinkel og andre forhold kan forandre visningsavstand og visningsvinkel.

visningsavstand	2 m - 7 m
Visningsvinkel	120 ° (Når visningsavstanden er 2 m)

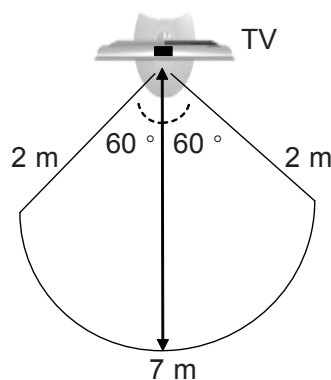

# 3D-BILDER

## SE PÅ 3D-BILDER

1 Spill av videoen produsert i 3D.  
Se følgende for støttede bilder.

	Signal	Oppløsning	Horisontal Frekvens(Hz)	Vertikal frekvens (Hz)	3D-filmformat som kan avspilles
HDMI-Inngang	720p	1280x720	45	60	Øverst og nederst, side ved side
			89,9/90	59,94/60	HDMI (V. 1.4 med 3D) Frame Packing
			37,5	50	Øverst og nederst, side ved side
			75		HDMI (V. 1.4 med 3D) Frame Packing
	1080i	1920X1080	33,75	60	Øverst og nederst, side ved side
			28,125	50	
	1080p	1920X1080	67,50	60	Øverst og nederst, side ved side, Sjakkbrett, Enkeltrammer i sekvens
			56,250	50	Øverst og nederst, side ved side
			27	24	Øverst og nederst, side ved side, Sjakkbrett
			53,95/54	23,98/24	HDMI (V. 1.4 med 3D) Frame Packing
USB-inngang	1080p	1920X1080	33,75	30	Øverst og nederst, side ved side, Sjakkbrett, MPO (Bilde)
Komponentinngang (Bare PLASMA-TV)	720p	1280x720	44,96 45,00 37,50	59,94 60,00 50,00	Øverst og nederst, side ved side
	1080i	1920x1080	33,72 33,75 28,125	59,94 60,00 50,00	Øverst og nederst, side ved side
	Signal				3D-filmformat som kan avspilles
DTV	720p, 1080i				Øverst og nederst, side ved side

For film i 3D med innsignaler i HDMI (V. 1.4 med 3D) Frame Packing-format, byttes det automatisk til 3D. Medieinnhold og en spiller må støtte HDMI 1.4 3D for å spille av i 3D. Video, med inngang som HDMI 1.4 3D, bytter til 3D automatisk på skjermen.



Når du har valgt figuren som vises på TV-skjermen, tar du på 3D-brillene.

eller



Velg **3D-video** eller **2D-video**. Når du har valgt figuren som vises på TV-skjermen, tar du på 3D-brillene.

- **3D-video** : Velg dette alternativet for 3D.
- **2D-video** : Velg dette alternativet for 2D.

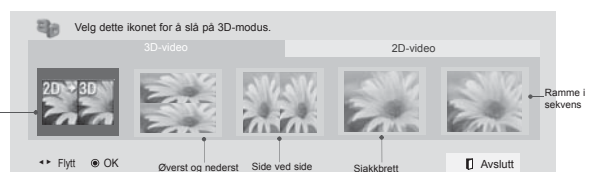

Endret fra 2D til 3D

**3**  eller  eller  Velg **Angi venstre/høyre** eller **Bytte mellom venstre høyre bilde**.

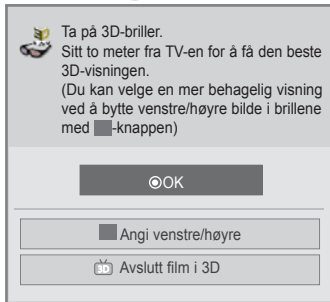



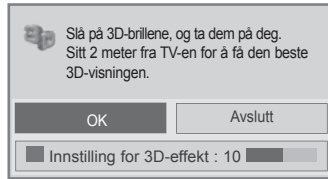

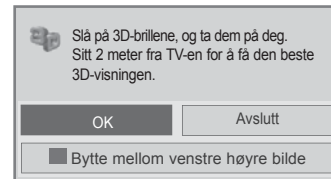

eller



eller



- For OSD (On Screen Display) kan du justere Innstilling for 3D-effekt med knappen  .

**4**  eller  eller  eller  Velg **Venstre/høyre** eller **Høyre/venstre**.  
Velg den skjermen der 3D-filmen vises best.

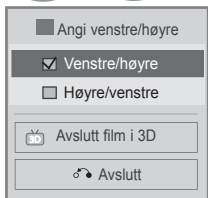

eller

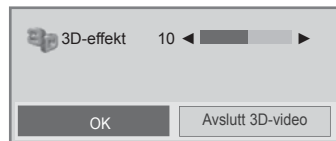

eller

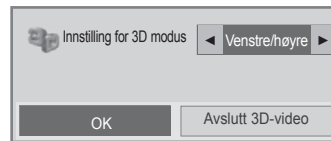

**5**  Hvis du velger knappen 3D, kan du deaktivere 3D-modus eller vise bildet i 2D-modus. Trykk på knappen OK for å stoppe avspilling av 3D-video. (Bare PLASMA-TV)

Når du ser på film i 3D

Når du ser på film i 2D

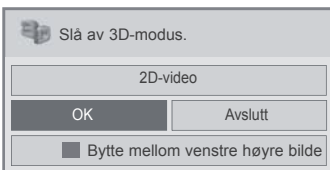

eller

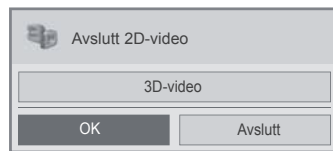

- Trykk på **3D**-knappen for å gå tilbake til normal TV-visning.

**! MERK**

- ▶ Hvis du velger 3D-modus, skrus strømindikatorene automatisk av. (Bare LCD-TV / LED-LCD-TV)
- ▶ Når du ser på 3D-bilder, kan du ikke justere innstillingene for lyd/bilde gjennom menyen. (Bare LCD-TV / LED-LCD-TV)
- ▶ Noen menyer virker ikke når du ser på TV i 3D.
- ▶ Du kan bare velge Standard → Kino → Spill med **AV-modus**-knappen på fjernkontrollen. **AV-modusen** settes som **Standard** men du ser på TV i 3D. (Bare LCD-TV / LED-LCD-TV)
- ▶ Hvis du bruker 3D-effekter på en 2D-kilde, er det ikke sikkert 3D-effektene fungerer.
- ▶ 3D-bildemodusen deaktiveres automatisk når du bytter til DTV-kanaler.
- ▶ Det er ikke sikkert skjermen vises slik den skal hvis du ser 2D DTV-bilder i 3D-bildemodus.
- ▶ 3D-effektene kan ses når 3D-modus er riktig valgt for inngangssignalet i 3D på Tven.
- ▶ Energisparing er deaktivert mens du ser 3D.
- ▶ 3D-bildemodus aktiveres automatisk for MPO-filer (3D-kamerafil).
- ▶ Hvis du vil spille av BGM-en ved å bruke \*.mpo-fil (3D-kamerafil), bør du stille inn innholdsstien for BGM på forhånd til fullstørrelse bildevisningsskjerm som ikke er \*.mpo fil (3D-kamerafil). (Bare LCD-TV / LED-LCD-TV)
- ▶ Bildemodusen er stilt til Standard og Energisparing AV hvis du går inn i 3D-modus. (Bare LCD-TV / LED-LCD-TV)

**MERKNADER FOR VISNING AV 3D-BILDER MED 3D-KRINGKASTING(\* PÅ ANALOGE TVER FUNGERER IKKE 3D-BILDER.)**

Når du bytter 2D-bildevisningen til 3D-bildevisning med 3D-knappen på fjernkontrollen, kan det hende det vises overlappende bilder.

- Deaktiver 3D-bildemodusen med 3D-knappen.
- Hvis du skifter kanalen, deaktiveres 3D-bildemodusen automatisk.

Hvis skjermen er delt i høyre/venstre eller øverst/nederst, når du skrifter kanalen



- Denne kanalen støtter 3D-bildemodusen. Velg 3D-bildetypen som vises på skjermen, ved å trykke på 3D-knappen på fjernkontrollen.

Hvis du blir sår i øynene eller skjermen ser uklar ut når du ser på 3D-bilder

- Trykk på V/H VELG-knappen på fjernkontrollen og vel V/H eller H/V, som gjør det bedre å se på 3D-bilder.

# BRUKE EN USB- ELLER PC-ENHET

## VED TILKOBLING AV USB-ENHETEN

Når du kobler til en USB-enhet, vises denne pop up-menyen automatisk.

POP UP-menyen vises ikke mens skjermmenyen, som inneholder menyen, EPG eller tidsplanlisten, er aktivert eller mens Bluetooth-hodetelefonen er tilkoblet.

Når pop up-menyen vises, kan du velge musikklisten, bildelisten eller filmlisten på menyen MINE MEDIER.

I USB-enheten kan du ikke legge til en ny mappe eller slette den eksisterende mappen.

Når du har valgt den ønskede medietypen, velger du en enhet som du vil åpne filer fra. Valgene er: USB-enhet eller DLNA.

- 1 Koble USB-enheten til **USB IN 1-** eller **USB IN 2-**kontakten på TV-en.

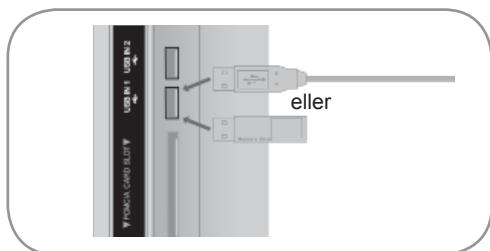

- Bare bilder (JPEG, MPO(Bare 42/47LX6\*\*\*, 47/55LX9\*\*\*, 50/60PX9\*\*\*)), musikk (MP3) og filmer (DAT, MPG, MPEG, VOB, AVI, DIVX, MP4, MKV, TS, TRP, TP, ASF, WMV) støttes.

### Når du fjerner USB-enheten

Velg menyen **USB-enhet** før USB-enheten fjernes.

- 1 Velg **USB-enhet**.
- 2 Velg **Eject**.

- 2 Velg **Film, Foto** eller **Musikk**.



- 3 Velg den ønskede enheten.

- 4 **BLA** Søk etter andre nettverksenheter.

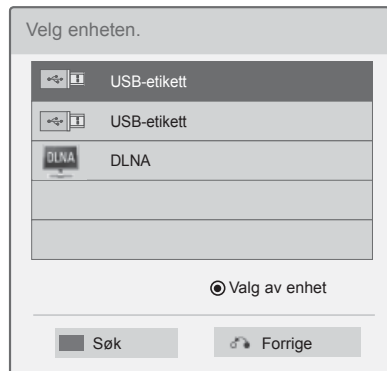

### ! MERK

- Det viste bildet kan avvike fra TV-en.
- For å unngå å miste USB-minnepinnen bør du bruke USB-kontakten (selges separat) til å feste USB-minnepinnen til USB-kontaktholderen på TV-en. (Bare Plasma-TV)

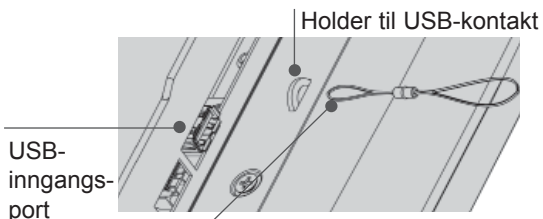

- USB-kontakt (selges separat)
  - Fest den ene enden av USB-kontakten til USB-minnepinnen og den andre enden til USB-kontaktholderen.

- Trykk på knappen **BACK (TILBAKE)** hvis du vil gå til forrige menyskjerm-bilde.

## Forholdsregler når du bruker USB-enheten

- ▶ Bare en USB-lagringsenhet kan gjenkjennes.
- ▶ Hvis USB-lagringsenheten er tilkoblet gjennom en USB-hub, kan ikke enheten gjenkjennes.
- ▶ En USB-lagringsenhet som bruker et automatisk gjenkjenningsprogram, kan ikke gjenkjennes.
- ▶ En USB-lagringsenhet som bruker sin egen driver, vil kanskje ikke bli gjenkjent.
- ▶ Gjenkjenningshastigheten på en USB-lagringsenhet kan avhenge av hver enhet.
- ▶ Vennligst ikke slå av TV-en eller plugg ut USB-enheten når den tilkoblede USB-lagringsenheten arbeider. Når en slik enhet plutselig blir atskilt eller plugges ut, kan de lagrede filene eller USB-lagringsenheten bli skadet.
- ▶ Vennligst ikke koble til USB-lagringsenheten som ble kunstig manøvrert på PC-en. Enheten kan føre til at produktet feilfungerer eller ikke blir avspilt. Husk at du bare kan bruke en USB-lagringsenhet som har vanlige musikkfiler, bildefiler eller filfiler.
- ▶ Bruk bare en USB-lagringsenhet som er formatert som et FAT32-filsystem eller NTFS-filsystem, som følger med Windows-operativsystemet. Hvis en lagringsenhet er formatert med et program som ikke støttes av Windows, kan det hende at det ikke gjenkjennes.
- ▶ Koble strøm til en USB-lagringsenhet (over 0,5 A) som krever ekstern strømforsyning. Hvis ikke, er det ikke sikkert at enheten blir gjenkjent.
- ▶ Koble til en USB-lagringsenhet med kabelen som leveres av enhetsprodusenten.
- ▶ Noen USB-lagringsenheter støttes kanskje ikke eller opererer ujevnt.
- ▶ Filbehandlingsmetoden på en USB-lagringsenhet er omtrent den samme som i Windows XP, og filnavnet kan inneholde opptil 100 engelske tegn.
- ▶ Pass på at du sikkerhetskopierer viktige filer, ettersom data som lagres på en USB-minneenhet, kan bli skadet. Vi kan ikke holdes ansvarlige for eventuelle datatap.
- ▶ Hvis USB HDD ikke har en ekstern strømkilde, vil USB-enheten kanskje ikke oppdages. Husk å koble til den eksterne strømkilden. – Bruk en strømadapter for en ekstern strømkilde. Vi gir ingen garanti for USB-kabler for eksterne strømkilder.
- ▶ Hvis USB-minneenheten har flere partisjoner, eller hvis du bruker en USB-multikortleser, kan du bruke opptil 4 partisjoner eller USB-minneenheter
- ▶ Hvis en USB-minneenhet er koblet til en USB-multikortleser, er det ikke sikkert at volumdataene blir oppdaget.
- ▶ Hvis USB-minneenheten ikke fungerer skikkelig, må du koble den fra og til igjen.
- ▶ Hvor raskt en USB-minneenhet oppdages er forskjellig fra enhet til enhet.
- ▶ Hvis USB er koblet til standbymodus, vil den bestemte harddisken lastes automatisk når TV-en slås på.
- ▶ Den anbefalte kapasiteten er 1 TB eller mindre for en ekstern USB-harddisk og 32 GB eller mindre for USB-minne.
- ▶ Det kan hende at enheter som har mer enn den anbefalte kapasiteten, ikke fungerer som de skal.
- ▶ Hvis en ekstern USB-harddisk med strømsparingsfunksjon ikke fungerer, slår du harddisken av og så på igjen for å få den til å fungere skikkelig.
- ▶ USB-lagringsenheter under USB 2.0 støttes også. Men det kan hende at de ikke fungerer som de skal med filmlisten.
- ▶ Maksimum 999 mapper eller filer kan gjenkjennes under én mappe.
- ▶ Hvis det er for mange mapper og filer i en mappe, kan det hende at den ikke fungerer som den skal.



# BRUKE EN USB- ELLER PC-ENHET

## DLNA

### Om DLNA

Denne TV'en kan vise og spille mange typer film, fotografier og musikk-filer fra din DLNA server og har blitt sertifisert til fotografier av DLNA.

DLNA (Digital Living Network Alliance) er en organisasjon på tvers av bransjer for selskaper innen forbrukerelektronikk, datautstyr og mobile enheter. Digital Living gjør det enkelt for forbrukere å dele digitale medier via et kabelbasert eller trådløst nettverk i hjemmet.

DLNA-sertifiseringslogoen gjør det enkelt å finne produkter som er i samsvar med retningslinjene for DLNA-interoperabilitet. Denne enheten er i samsvar med retningslinjene for DLNA-interoperabilitet versjon 1.5. Når en PC som kjører DLNA-serverprogramvare, eller andre DLNA-kompatible enheter kobles til denne TV-en, kan det hende at det er nødvendig å foreta noen endringer med programvareinnstillinger eller andre enheter. Se i bruksanvisningen for programvaren eller enheten hvis du vil ha mer informasjon.

Vennligst referer til sidene 93 og 127 for tilleggs-informasjon om støttede filtyper og andre instruksjoner.

#### ! MERK

- ▶ CD-ROM-en med Nero MediaHome 4 Essentials som følger med, er en tilpasset programvare-versjon bare for deling av filer og mapper på denne TV-en.
- ▶ Programvaren med Nero MediaHome 4 Essentials som følger med, støtter ikke følgende funksjoner: omkodning, eksternt grensesnitt, TV-kontroll, Internett-tjenester og Apple iTunes
- ▶ Denne veiledningen forklarer betjening med den engelske versjonen av Nero MediaHome 4 Essentials i eksempler. Følg forklaringen som gjelder for operasjoner i versjonen for ditt språk.
- ▶ Hvis det er for mange mapper og filer i en mappe, kan det hende at den ikke fungerer som den skal.
- ▶ For DLNA-alternativer bruker du Nero MediaHome-programmet som følger med TV-en. Vi kan imidlertid ikke garantere at tredjepartsprogrammer vil fungere feilfritt.
- ▶ Du kan velge kanal mens du ser på den lille programlisten på TV-skjermen.
- ▶ Kontroller nettverksinnstillingene hvis DLNA-alternativer ikke fungerer som de skal.
- ▶ Hvis det oppstår feil med Nero Media Home, er det mulig at DLNA-alternativer ikke fungerer som de skal. Hvis det skjer, avslutter du Nero Media Home og starter programmet på nytt. Du kan laste ned siste versjon av Nero Media Home ved å klikke på spørsmålsteget nederst på venstre side i programmet.
- ▶ Hvis nettverket er ustabil, er det mulig at enheten fungerer tregere eller kanskje må laste inn under avspilling.
- ▶ Når du spiller av en video i DLNA-modus, støttes ikke Multi Audio og undertekst.
- ▶ Hvis du velger fullskjerm i DLNA-modus, kan skjermen som vises, ha et annet bredde/høydeforhold enn originalen.
- ▶ Når mer enn én TV er tilkoblet én enkelt server i DLNA-modus, kan det hende at filer ikke spilles av slik de skal. Dette avhenger av serverens ytelse.
- ▶ Hvis informasjon om avspillingstid ikke er tilgjengelig fra serveren, vil den vises som "--:--:--."
- ▶ Når du bruker Film, kan ikke DRM/\* .tp /\* .trp-filer på DLNA-serveren spilles av.
- ▶ \*MPO-filer på DLNA-serveren spilles ikke av når Foto er i bruk.
- ▶ DLNA-bruk fungerer kanskje ikke, avhengig av leverandøren av tilgangspunkt.

## Installere Nero MediaHome 4 Essentials

Med Nero MediaHome 4 Essentials er det enkelt å bruke DLNA-serverprogramvare for Windows.

### Krav til PC-systemet før du installerer Nero MediaHome 4 Essentials

- Windows® XP (Service Pack 2 eller høyere), Windows Vista® (ingen Service Pack kreves), Windows® XP Media Center Edition 2005 (Service Pack 2 eller høyere), Windows Server® 2003
- Windows Vista® 64-biters versjon (applikasjonen kjører i 32-biters modus)
- Harddiskplass: 200 MB harddiskplass for en vanlig installasjon av frittstående Nero MediaHome
- 1,2 GHz Intel® Pentium® III eller AMD Sempron™ 2200+ prosessor
- Minne: 256 MB RAM
- Grafikkort med minst 32 MB videominne, minimumsoppløsning på 800 x 600 piksler og 16-biters fargeinnstillinger
- Windows® Internet Explorer® 6.0 eller høyere
- DirectX® 9.0c revisjon 30 (august 2006) eller høyere
- Nettverksmiljø: 100 Mb Ethernet, WLAN (IEEE 802.11 b/g/n) (IEEE 802.11 n: unntatt Russland)

- 1 Start datamaskinen, og sett inn CD-ROM-en med Nero MediaHome 4 Essentials i CD-ROM-stasjonen på datamaskinen.  
Du vil bli ført gjennom den raske og ukompliserte installeringsprosessen av en installeringsveiviser.
- 2 Lukk alle Microsoft Windows-programmer, og avslutt eventuelle antivirusprogrammer som kjører.
- 3 Sett inn CD-ROM-en med Nero MediaHome 4 Essentials i CD-ROM-stasjonen på datamaskinen.
- 4 Klikk på **Nero MediaHome 4 Essentials**. Installasjonen klargjøres, og installeringsveiviseren vises.
- 5 Klikk på knappen **Next (Neste)** for å vise skjermbildet for angivelse av serienummeret.  
Klikk på **Next (Neste)** for å gå til neste trinn.
- 6 Hvis du godtar alle vilkårene, merker du av for **I accept the License Conditions** og klikker på **Next (Neste)**. Det er ikke mulig å utføre installeringen uten denne avtalen.
- 7 Klikk på **Typical (Typisk)** og deretter **Next (Neste)**. Installeringsprosessen starter.
- 8 Hvis du vil ta del i den anonyme datainnsamlingen, merker du av i boksen og klikker på **Next (Neste)**.
- 9 Klikk på **Exit (Avslutt)** for å fullføre installeringen.



# BRUKE EN USB- ELLER PC-ENHET

## Dele filer og mapper

Etter installering av Nero MediaHome kan du legge til mapper som du ønsker å dele.

- 1 Dobbeltklikk på ikonet for **Nero MediaHome 4 Essentials** på skrivebordet.
- 2 Klikk på ikonet for **Nettverk** til venstre, og angi nettverksnavn i feltet for **Nettverksnavn**. Nettverksnavnet du angir, vil bli gjenkjent av TV-en din.
- 3 Klikk på ikonet for **Shares** til venstre.
- 4 Klikk på kategorien **Lokale mapper** på skjermen **Shares**.
- 5 Klikk på ikonet **Legg til** for å åpne vinduet **Browse Folder**.
- 6 Velg mappen som inneholder filene du vil dele. Den valgte mappen legges til listen over delte mapper.
- 7 Klikk på ikonet **Start server** for å starte serveren.

### ! MERK

- ▶ Hvis de delte mappene eller filene ikke vises på TV-en, klikker du på mappen i kategorien **Local Folders** og deretter på **Ny skanning av mappe** ved knappen **More** (Mer).
- ▶ Gå til [www.nero.com](http://www.nero.com) for mer informasjon og programvareverktøy.

## Avspilling av delt innhold

Du kan vise og spille av film-, bilde- og musikkinnhold som er lagret på datamaskinen din eller andre DLNA-medieservere.

- 1 Start serveren på datamaskinen din eller en annen enhet som er koblet til hjemmenettverket ditt.

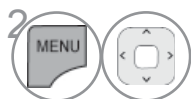

Velg **MINE MEDIER**.

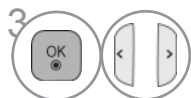

Velg **Film**, **Foto** eller **Musikk**.

Velg DLNA-en.



Avhengig av medieserveren kan det hende at denne TV-en må ha tillatelse fra serveren.

Hvis du vil søke etter tilgjengelige medieservere på nytt, trykker du på den blå knappen.

### ! MERK

- ▶ For å spille av filen på medieserveren, må TV-en og medieserveren være koblet til samme tilgangspunkt.
- ▶ Fordi kompatibiliteten og tilgjengelige avspillingsfunksjoner på **MINE MEDIER**-menyen testes i et bundle-DLNA-servermiljø (Nero MediaHome 4 Essentials), kan filkrav og avspillingsfunksjoner i **MINE MEDIER** variere avhengig av medieserverne.
- ▶ Filkravene på denne siden er ikke alltid compatible. Det kan foreligge enkelte begrensninger knyttet til filfunksjoner og medieserverens kapasitet.
- ▶ Også filer som ikke støttes, kan vises som bildeikon eller musikkikon.
- ▶ Filmminiatyr støttes ikke av DLNA-film.
- ▶ Hvis det finnes en musikkfil i **MINE MEDIER**-menyen som ikke kan avspilles, vil TV-en hoppe over filen og spille av den neste filen.
- ▶ Filinformasjonen som vises på skjermen, vil ikke alltid være korrekt for musikk- og filmfiler i **MINE MEDIER**-menyen
- ▶ Denne TV-en støtter bare filer med undertekst som leveres av Nero MediaHome 4.
- ▶ Navnet på undertekstfilen og filmfilen må være det samme, og de må befinne seg i samme mappe.
- ▶ Hvis undertekstfilene har blitt lagt til etter at en katalog er indeksert, må brukeren fjerne mappen og legge den til i listen over delte filer på nytt.
- ▶ Kvaliteten på avspilling og bruk av **MINE MEDIER**-funksjonen kan påvirkes av hjemmenettverkets tilstand.
- ▶ Mappene fra avtakbare medier som USB-stasjon, DVD-stasjon osv. på medieserveren vil kanskje ikke kunne deles ordentlig.
- ▶ Når du spiller av media via en DLNA-tilkobling, støttes ikke avspilling av DivX-filer, da disse er beskyttet av DRM.
- ▶ Opptil 200 mapper i én mappe og 999 filer, iberegnet mapper, kan brukes i én mappe.
- ▶ Hvis det er for mange mapper og filer i en mappe, kan det hende at den ikke fungerer som den skal.

# BRUKE EN USB- ELLER PC-ENHET

## FILMLISTEN

Du kan spille av filmfiler på en USB- eller en PC-lagringseenhet.

Filmlisten aktiveres når USB-enheten oppdages. Den brukes når du spiller av filmfiler på TV.

Viser filmer i USB-mappen og støtter Play (Avspilling).

Tillater avspilling av alle filmer i mappen og filer etter brukerens ønske.

Det er en filmliste som viser mappeinformasjon og filmfilen.

Det kan hende at skjermvisningen varierer sammenlignet med TV-en. Bildene er et eksempel som hjelp for TV-betjeningen.

Film (\*.mpg/\*.mpeg/\*.dat/\*.ts/\*.trp/\*.tp/\*.vob/\*.mp4/\*.mov/\*.mkv/\*.dvix/\*.avi/\*.asf/\*.wmv/\*.avi(motion-jpeg)/\*.mp4(motion-jpeg)/\*.mkv(motion-jpeg)) støttefil

Videoformat : DivX3.11, DivX4.12, DivX5.x, DivX6, Xvid1.00, Xvid1.01, Xvid1.02, Xvid1.03, Xvid1.10 beta-1/beta-2, Mpeg-1, Mpeg-2, Mpeg-4, H.264/AVC, VC1, JPEG, Sorenson H.263

Lydformat: Dolby Digital, AAC, Mpeg, MP3, LPCM, HE-AAC, ADPCM, WMA

Bithastighet: fra 32 kbps til 320 kbps (MP3)

Eksternt undertekstformat: \*.smi/\*.srt/\*.sub (MicroDVD, Subviewer1.0/2.0) /\*.ass/\*.\*ssa/\*.\*txt (TMPlayer) /\*.\*psb (PowerDivX)

Internt undertekstformat: bare XSUB (dette er undertekstformatet som brukes i DivX6-filer)

- Noen brukeropprettede undertitler vil kanskje ikke fungere skikkelig.
- Noen spesialtegn støttes ikke i undertekster.
- HTML-koder støttes ikke i undertekster.
- Undertekster på andre språk enn de støttede er ikke tilgjengelige.
- Endring av skrift og farge i undertekster støttes ikke.
- Undertekster i mer enn ett angitt språk støttes ikke.
- Videofiler med undertekstfiler som er 1 MB eller større, vil kanskje ikke fungere som de skal.
- Skjermen kan oppleve midlertidige avbrudd (bildestopp, raskere avspilling osv.) når lydskpråket endres.
- En skadet filmfil vil kanskje ikke spilles av korrekt, eller enkelte spillerfunksjoner kan kanskje ikke brukes.
- Filmfiler produsert med noen kodefunksjoner vil kanskje ikke spilles av korrekt.
- Hvis video- og lydstrukturen til den innspilte videoen ikke har linjesprang (interleave), genereres verken video eller lyd.
- HD-videoer med maksimalt 1920x1080@25/30P eller 1280x720@50/60P støttes, avhengig av rammen
- Videoer med oppløsninger over 1920x1080@25/30P eller 1280x720@50/60P vil kanskje ikke fungere skikkelig, avhengig av rammen.
- Andre filmfiler enn de angitte typene og formatene vil kanskje ikke fungere korrekt.
- **Maksimal bithastighet for avspillbare filmfiler er 20 Mbps.**
- Vi garanterer ikke myk avspilling av profiler på kodenivå 4.1 eller høyere i H.264/AVC.
- DTS Audio-kodeken støttes ikke.
- Avspilling av filmfiler som er større enn 30 GB, støttes ikke.
- En DivX-filmfil og tilhørende undertekstfil må være plassert i samme mappe.
- Undertekstfilnavnet må være identisk med videofilnavnet for at underteksten skal vises.
- Spiller du av en video via en USB-tilkobling som ikke støtter høy hastighet, kan det hende at den ikke fungerer som den skal.
- Filmfiler kodet av GMC (Global Motion Compensation) og Qpel (Quarterpel Motion Estimation) støttes ikke.
- Når du ser en film ved hjelp av filmfunksjonen, kan du justere bildet med tastene **Energisparing** og **AV-modus** på fjernkontrollen. Du kan ikke foreta brukerkonfigurerings for hver bildemodus.
- Trick-Modus støtter ikke andre funksjoner enn ►► hvis videofiler ikke har indeksinformasjon.
- Når du spiller av en videofil via et nettverk, er Trick-modusen begrenset til dobbel hastighet.
- Det kan oppstå problemer med avspilling av videofilnavn som inneholder spesialtegn.



## Støttet DivX-fil

Filtyper	A/V	Kodek	Profil-/nivåstøtte	Forklaring
.asf .wmv	Video	VC-1 Avansert profil	Avansert profil@Nivå 3 (f.eks. 720p60, 1080i60, 1080p30)	Bare strømmer som følger standarden SMPTE 421M VC-1, støttes.
		VC-1 Enkel og hovedprofil	Enkel profil@Middels nivå (f.eks. CIF, QVGA) Hovedprofil@Høyt nivå (f.eks. 1080p30)	
	Lyd	WMA-standard		
		WMA 9 Professional		
.divx .avi	Video	DivX3.11	Avansert enkel profil (f.eks. 720p/1080i)	Global bevegelseskompensering (GMC) eller Q-pel bevegelsesestimering støttes ikke. Strømmer som bruker denne syntaksen, støttes ikke.
		DivX4 DivX5 DivX6		
		XViD		
	H.264 / AVC	Hovedprofil@ Nivå 4.1 Høy profil@ Nivå 4.1 (f.eks. 720p60, 1080i60, 1080p30)		
	Lyd	MPEG-1 Lag I, II MPEG-1 Lag III(MP3) Dolby Digital		
.mp4 .m4v	Video	H.264 / AVC	Hovedprofil@ Nivå 4.1 Høy profil@ Nivå 4.1 (f.eks. 720p60, 1080i60, 1080p30)	Global bevegelseskompensering (GMC) eller Q-pel bevegelsesestimering støttes ikke. Strømmer som bruker denne syntaksen, støttes ikke.
		MPEG-4 Del 2	Avansert enkel profil (f.eks. 720p/1080i)	
	Lyd	AAC	AAC-LC og HE-AAC	
.mkv	Video	H.264 / AVC	Hovedprofil@ Nivå 4.1 Høy profil@ Nivå 4.1 (f.eks. 720p60, 1080i60, 1080p30)	Det meste av det tilgjengelige MKV-innholdet er kodet med kodeken x264 for åpen kildekode.
			AAC Dolby Digital	
.ts .trp .tp	Video	H.264 / AVC	Hovedprofil@ Nivå 4.1 Høy profil@ Nivå 4.1 (f.eks. 720p60, 1080i60, 1080p30)	Bare strømmer som følger standarden SMPTE 421M VC-1, støttes.
		MPEG-2	Hovedprofil@Høyt nivå(f.eks. 720p60, 1080i60)	
		VC-1	Enkel profil@Middels nivå (f.eks. CIF, QVGA) Hovedprofil@Høyt nivå (f.eks. 1080p30) Avansert profil@Nivå 3 (f.eks. 720p60, 1080i60, 1080p30)	
		MPEG-1 Lag I, II MPEG-1 Lag III(MP3) Dolby Digital		
	Lyd	AAC	AAC-LC og HE-AAC	
.vob	Video	MPEG-1	Hovedprofil@Høyt nivå (f.eks. 720p60, 1080i60)	
		MPEG-2		
	Lyd	Dolby Digital MPEG-1 Lag I, II DVD-LPCM		
.mpg	Video	MPEG-1	Hovedprofil@Høyt nivå (f.eks. 720p60, 1080i60)	Bare kompatible strømmer som er korrekt konfigurert for TS-, PS- eller ES
		Lyd	MPEG-1 Lag I, II	





# BRUKE EN USB- ELLER PC-ENHET

## Skjermkomponenter

Du kan også justere **USB** på menyen **INNGANG**.



1 Velg **MINE MEDIER**.



2 Velg **Film**.

1 Flytter til filen på øverste nivå

2 Gjeldende side / totalt antall sider

3 Tilhørende knapper på fjernkontrollen

4 Innhold under mappen fokusert på 1

5 Gjeldende side / totalt antall sider for innhold under mappen i fokus 1

- Forhåndsvisningsbilde for visse filer vises kun som ikon.



- Forhåndsvisningsbilde for filer som ikke støttes, vises kun som ikon.







- Ugyldige filer vises kun som punktgrafikk.

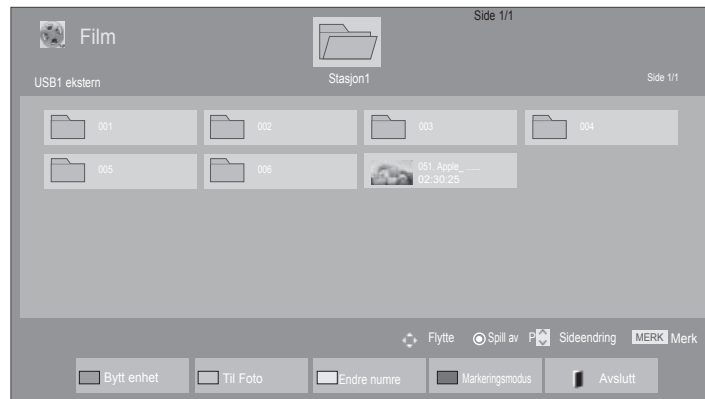

## Filmvalg

### ■ Når du spiller av filmfiler



-  Velg målmappen eller -stasjonen.
-   Velg den ønskede filmtittelen.
-  Filmfilene spilles av.

• Bruk knappen **P** ^ v for navigering på filmsiden.

## Bruke fjernkontrollen

	Bytt enhet.
	Trykk på den <b>grønne</b> knappen flere ganger til det gjøres om fra <b>bildeliste -&gt; musikkliste</b> .
	En metode for visning i 5 store miniatyrbilder eller én enkelt liste.
	Omgjør til <b>Markeringsmodus</b> .
	Gå tilbake til normal TV-visning.
	Trykk på knappen <b>PLAY (SPILL AV)</b> (▶) for å gå tilbake til vanlig avspilling.

# BRUKE EN USB- ELLER PC-ENHET

## ■ Når valgte filmfiler spilles av

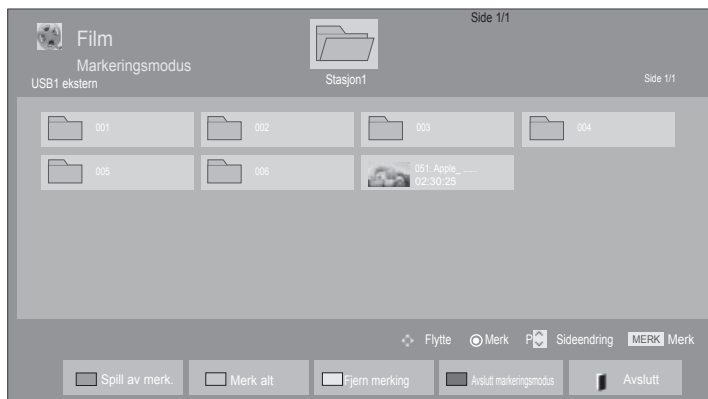





- 1  Velg målmappen eller -stasjonen.
- 2   Velg den ønskede filmtittelen.
- 3  eller  Omgjør til **Markeringsmodus**.
- 4   Merk den ønskede filmfilen.
- 5  Den merkede filmfilen spilles av.

- Når én eller flere filmfiler er merket, spilles de merkede filmene av i rekkefølge.

### ! MERK

- ▶ Når det gjelder filer som ikke støttes, vises en melding om filen som ikke støttes.

## Bruke fjernkontrollen

	Spill av valgt filmfil. Når en filmfil er ferdig avspilt, vil den neste som er valgt, automatisk bli avspilt.
	Merk alle filmfiler på skjermen.
	Opphev valg av alle merkede filmfiler.
	Gå ut av <b>Markeringsmodus</b> .
	Gå tilbake til normal TV-visning.

### ! MERK

- ▶ Hvis du velger Ja fra skjermmenyen når du spiller av den samme filen etter at filmfilen er stoppet, starter den på nytt der den tidligere ble stoppet.
- ▶ Hvis det finnes kontinuerlige serier med filer i samme mappe, spilles neste fil av automatisk. Dette gjelder imidlertid ikke i tilfeller når **repeteringsfunksjonen** i filmlistealternativet er slått på (se side 104), eller hvis det er valgt merket avspilling.



# BRUKE EN USB- ELLER PC-ENHET

## Bruke filmlistefunksjonen, spill



- Det viste bildet kan avvike fra TV-en.

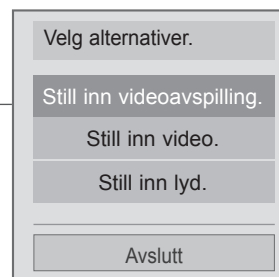







1  eller  Vis menyen **Alt**.

2  Velg **Still inn videoavspilling**, **Still inn video**, **Still inn lyd** eller **Still inn 3D-video**(Bare 42/47LX6\*\*\*, 47/55LX9\*\*\*, 50/60PX9\*\*\*).

### ! MERK

- ▶ Alternativverdier som endres i **Film**, påvirker ikke **Foto** og **Musikk**.
- ▶ Alternativverdier som endres i **Foto** og **Musikk**, endres tilsvarende i **Foto** og **Musikk**, men ikke i **Film**.
- ▶ Når du fortsetter avspillingen av videofilen etter at den er stoppet, kan du spille den av fra der den tidligere ble stoppet.



## Bruke fjernkontrollen

■	Stopp avspillingen av filmfilen.
▶	Trykk på knappen <b>PLAY (SPILL AV) (▶)</b> for å gå tilbake til vanlig avspilling.
	<p>Under avspilling kan du trykke på <b>Pause(II)</b> -knappen.</p> <ul style="list-style-type: none"> <li>■ Stillskjermbildet vises.</li> <li>■ Hvis du ikke trykker på noen knapper på fjernkontrollen innen 10 minutter etter den midlertidige stansen, går TV-en tilbake til avspillingsmodus.</li> <li>■ Trykk på <b>Pause(II)</b>, og bruk deretter <b>FF(▶▶)</b>-knappen for sakte film.</li> </ul>
◀◀ / ▶▶	<p>Under avspilling, trykk gjentatte ganger på knappen <b>REW(◀◀)</b> for å øke hastigheten ◀◀(x2) -&gt; ◀◀◀◀(x4) -&gt; ◀◀◀◀◀◀(x8) -&gt; ◀◀◀◀◀◀◀◀(x16) -&gt; ◀◀◀◀◀◀◀◀◀(x32).</p> <p>trykk gjentatte ganger på knappen <b>FF(▶▶)</b> for å øke hastigheten ▶▶(x2)-&gt; ▶▶▶▶(x4) -&gt; ▶▶▶▶▶▶(x8) -&gt; ▶▶▶▶▶▶▶▶(x16) -&gt; ▶▶▶▶▶▶▶▶▶▶(x32).</p> <ul style="list-style-type: none"> <li>■ Når du trykker på disse knappene flere ganger, øker hastigheten på avspillingen fremover eller tilbake.</li> </ul>
 eller 	Vis menyen <b>Alt</b> .
	<p>Skjul menyen i skjermbildet i full størrelse.</p> <ul style="list-style-type: none"> <li>■ Hvis du vil se menyen igjen på skjermen i full størrelse, trykker du på <b>OK</b> for å vise den.</li> </ul>
	Gå tilbake til normal TV-visning.
◀>	<ul style="list-style-type: none"> <li>■ Når du bruker knappen &lt; eller &gt; under avspilling, vises en markør som viser posisjonen, på skjermen.</li> </ul>
	Trykk på knappen <b>ENERGY SAVING (ENERGISPARING)</b> gjentatte ganger for å endre lysstyrken på skjermen. (se side 138)
	Trykk på knappen <b>AV MODE (AV-MODUS)</b> flere ganger for å velge den ønskede kilden. (se side 66)

# BRUKE EN USB- ELLER PC-ENHET

## ■ Når du velger Still inn videoavspilling,



- 1   Velg **Bildestørrelse, Språk for lyd, Språk for undertekst** eller **Repeteer**.
- 2  Foreta aktuelle justeringer.

Undertekstspråk	Språk som støttes
Latin1	Engelsk, spansk, fransk, tysk, italiensk, svensk, finsk, nederlandsk, portugisisk, dansk, rumensk, norsk, albansk, gælisk, walisisk, irsk, katalansk, valenciansk
Latin2	bosnisk, polsk, kroatisk,, tsjekkisk, slovakisk, slovensk, serbisk, ungarsk
Latin4	Estisk, latvisk, litauisk
Kyrillisk	bulgarsk, makedonsk, russisk, ukrainsk, kasakh
Gresk	Gresk
Tyrkisk	Tyrkisk

- ▶ **Bildestørrelse** : Velg ønsket bildeformat under filmavspilling.
- ▶ **Språk for lyd**: Endrer språkgruppen for lyden under filmavspilling. Filer med bare ett lydspor kan ikke velges.
- ▶ **Språk for undertekst**: Slå av/på underteksten.
- ▶ **Språk**: Aktivert for SMI-undertekst, og du kan velge språket i underteksten.
- ▶ **Kodeside**: Du kan velge skriften for underteksten. Når den er satt til standardinnstillingen, brukes samme skrift som i den generelle menyen.
- ▶ **Sync**: Justerer tidssynkroniseringen av underteksten fra -10 sekunder til +10 sekunder i trinn på 0,5 sekund under filmavspilling.
- ▶ **Posisjon**: Endrer posisjonen for underteksten opp eller ned under filmavspilling.
- ▶ **Størrelse**: Velger den ønskede størrelsen på underteksten under filmavspilling.
- ▶ **Repeteer**: Slå repetisjonsfunksjonen av/på for filmavspillingen. Når dette er slått på, gjentas avspillingen av filen i mappen. Selv om gjentakende avspilling er slått av, kan den spille av filen hvis filnavnet ligner på det forrige.

### ! MERK

- ▶ Bare 10 000 synkroniseringsblokker kan støttes i undertekstfilen.
- ▶ Når du spiller av video, kan du justere bildestørrelsen ved å trykke på knappen **RATIO(FORHOLD)**.



- Når du velger **Still inn video**,
- Det viste bildet kan avvike fra TV-en.

#### Bare LED-LCD-TV / LCD-TV

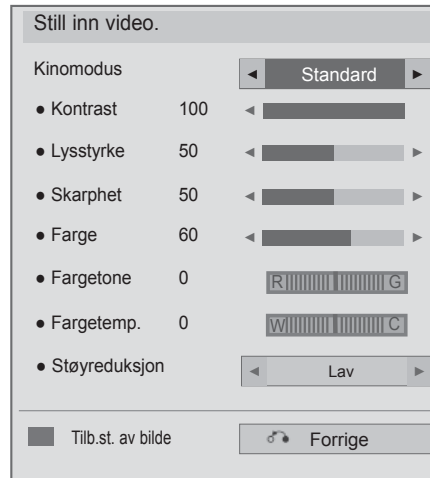

#### Bare PLASMA-TV





- 1   Velg **Kinomodus** eller **TruMotion**.
- 2  Foreta aktuelle justeringer. (Se side 139 til 148)

# BRUKE EN USB- ELLER PC-ENHET

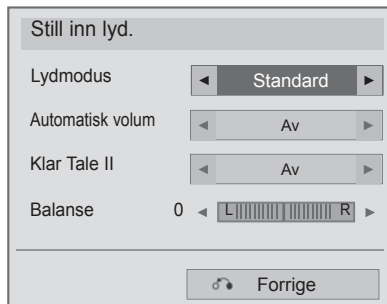
## ■ Når du velger Still inn lyd,



- 1   Velg **Lyd modus, Automatisk volum, Klar Tale II** eller **Balanse.**
- 2  Foreta aktuelle justeringer. (Se side 154 til 158)

## ■ Når du velger Still inn 3D-video, (Bare 42/47LX6\*\*\*, 47/55LX9\*\*\*, 50/60PX9\*\*\*)

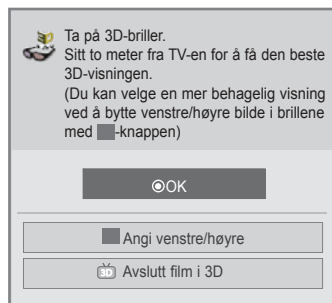

eller

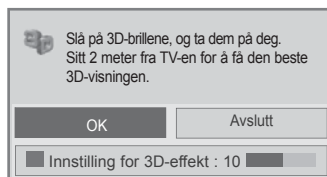

eller

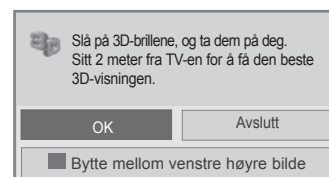

Hvis du trenger mer informasjon, kan du se delen 3D-bilder i brukerveiledningen.

# BILDELISTE

Du kan vise bildefiler fra USB- eller PC-lagringseenheter.

Det kan hende at skjermvisningen varierer sammenlignet med TV-en. Bildene er et eksempel som hjelp for TV-betjeningen.

Når du ser på bildet ved hjelp av bildelistefunksjonen, kan du ikke endre bildemodusen.

## PHOTO (\*.JPEG)-støttefil

Grunnlinje: 64 x 64 til 15360 x 8640

Progressiv: 64 x 64 til 1920 x 1440

- Du kan bare spille av JPEG-filer.
- Filer som ikke støttes, vises som et forhåndsdefinert ikon.
- Det vises en feilmelding hvis du prøver å spille av skadede filer eller ukjente filformater.
- Skadede bildefiler vises kanskje ikke som de skal.
- Det kan ta noe tid å vise bilder med høy oppløsning i fullskjerm.

Bare 42/47LX6\*\*\*, 47/55LX9\*\*\*, 50/60PX9\*\*\*

	Filtyper	Element	Profil
2D	jpeg jpg jpe	støttet filformat	SOF0: Grunnlinje SOF1: Utvid sekvensiell SOF2: Progressiv
		bildestørrelse	Min: 64 x 64 Maks - Normal type: 15360 (B) x 8640 (H) Progressiv type: 1920 (B) x 1440 (H)
3D	mpo	støttet filformat	mpo
		bildestørrelse	4:3 format : 3,648 x 2,736 2,592 x 1,944 2,048 x 1,536 3:2 format : 3,648 x 2,432

## Skjermkomponenter

Du kan også justere **USB** på menyen **INNGANG**.

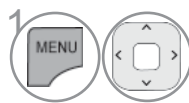

Velg **MINE MEDIER**.

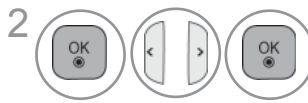

Velg **Foto**.

- 1 Flytter til filen på øverste nivå
- 2 Gjeldende side / totalt antall sider
- 3 Tilhørende knapper på fjernkontrollen
- 4 Innhold under mappen fokusert på 1
- 5 Gjeldende side / totalt antall sider for innhold under mappen i fokus 1

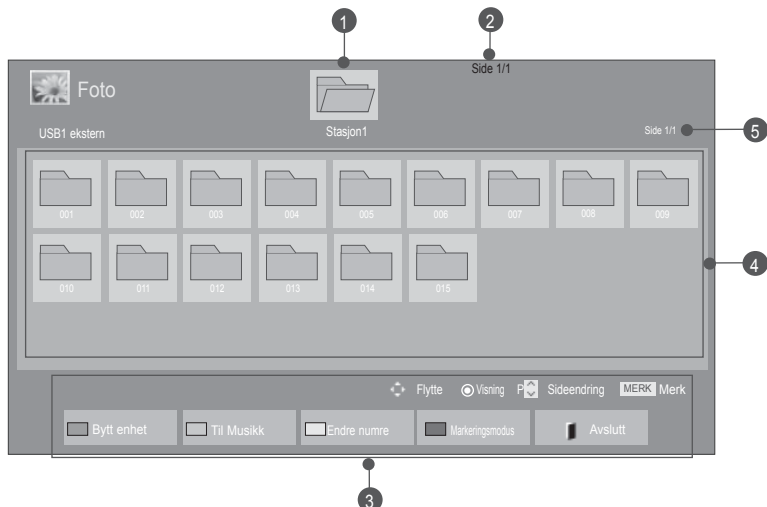



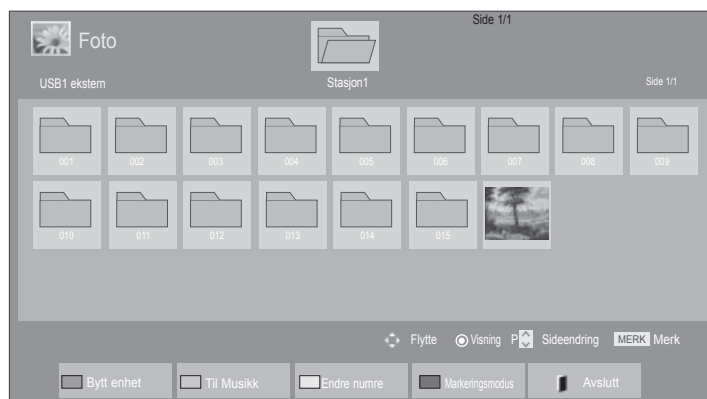

# BRUKE EN USB- ELLER PC-ENHET

## Bildevalg

### ■ Når du viser bildefiler



- 1  Velg målmappen eller -stasjonen.
- 2   Velg ønskede fotografier.
- 3  Bildefiler vises.

• Bruk knappen **P** ^ v til å navigere på bildesiden.

## Bruke fjernkontrollen

	Bytt enhet.
	Trykk på den <b>grønne</b> knappen flere ganger til det gjøres om fra <b>Musikk -&gt; Film</b> .
	En metode for visning i 5 store miniatyrbilder eller én enkelt liste.
	Omgjør til <b>Markeringsmodus</b> .
	Gå tilbake til normal TV-visning.

## ■ Når valgte bildefiler vises

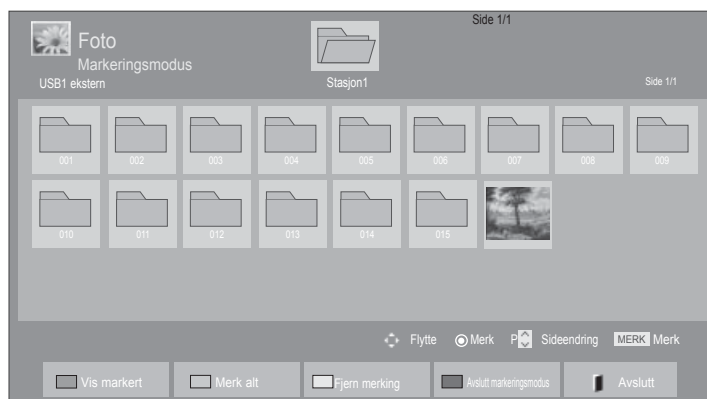





- 1  Velg målmappen eller -stasjonen.
- 2   Velg ønskede fotografier.
- 3  **BLÅ** eller  **MARK** eller **FAV** eller **CHARNUM** Omgjør til **Markeringsmodus**.
- 4   Merk den ønskede bildefilen.
- 5  **RØD** Den merkede bildefilen vises.

- Når ett eller flere bilder er merket, kan du vise hvert merkede bilde eller en lysbildefremvisning av de merkede bildene. Hvis ingen bilder er merket, kan du vise hvert enkeltbilde i mappen eller en lysbildefremvisning av alle bildene i mappen.



# BRUKE EN USB- ELLER PC-ENHET

## Bruke fjernkontrollen



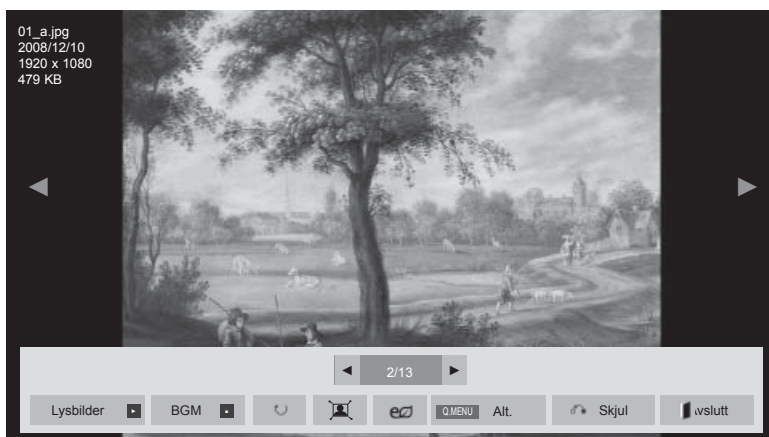
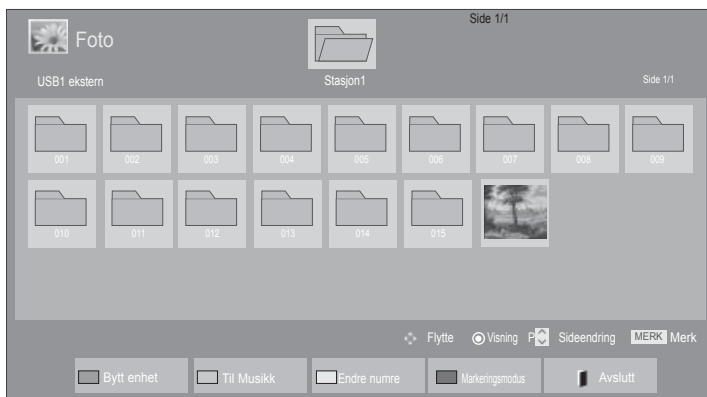

 RØD	Vis den valgte bildefilen.
 GRØNN	Merk alle bildefiler på skjermen.
 GUL	Opphev valg av alle merkede bildefiler.
 BLÅ	Gå ut av <b>Markeringsmodus</b> .
	Gå tilbake til normal TV-visning.

## Hvordan du viser fotografiet

Detaljerte operasjoner er tilgjengelige på skjermbildet for visning av fotografier i full størrelse.



Sideforholdet til et fotografi kan endre størrelsen på fotografiet som vises på skjermen i full størrelse. Trykk på knappen **EXIT (AVSLUTT)** hvis du vil gå til forrige menyskjerm-bilde.

-  Velg målmappen eller -stasjonen.
-   Velg ønskede fotografier.
-  Det valgte bildet vises i full størrelse.

• Bruk knappen **P ^ v** for navigering på bildesiden.

- Trykk knappen **EXIT (AVSLUTT)** for å gå tilbake til bildelisten.
- Trykk på knappen **BACK (TILBAKE)** for å skjule hjelpen på skjermmenyen.

# BRUKE EN USB- ELLER PC-ENHET



Velg lysbildefremvisningen, BGM, ⤴ (Roter), / , , Alt., Skjul eller Avslutt.

- Bruk knappen < > for å velge det forrige eller neste bildet.
- Bruk knappen < > for å velge og kontrollere menyen på skjermbildet i full størrelse.

► **Lysbilder** : Når ingen bilder er valgt, vises alle fotografier i gjeldende mappe under lysbildefremvisningen. Hvis noen bilder er valgt, vises disse bildene i en lysbildefremvisning.

- Angi tidsintervallet for lysbildefremvisningen i **Alt.**

► **BGM** (bakgrunnsmusikk): Lytt til musikk mens du viser bilder i full størrelse.

- Angi BGM-enhet og album i Alt. før du bruker denne funksjonen.
- Du kan justere **Alt.** ved hjelp av knappen **Q.MENU** eller **MENU (MENY)** på fjernkontrollen.

► **⤴ (Roter)** : Rotate photos (Roter fotografier).

- Roterer bildet 90°, 180°, 270°, 360° med klokken.
- Det kan ikke roteres når bredden på bildet er større enn høyden som støttes.

► / : Du kan vise bildet i fullstendig eller opprinnelig modus.

► : Trykk på knappen **ENERGY SAVING (ENERGISPARING)** flere ganger for å øke lysstyrken på skjermen. (Se side 138)

► **Alt.** : Angi verdier for **Lysbildehast.** og **BGM.**

- Bruk knappen og **OK**-knappen for å angi verdier. Trykk på **OK** for å lagre innstillingene.
- Du kan ikke endre **BGM** når BGM spilles av.
- Du kan bare velge MP3-mappen som er lagret på enheten som for øyeblikket viser bildet.

► **Skjul**: Skjul menyen på skjermbildet i full størrelse.

- Hvis du vil se menyen igjen på skjermen i full størrelse, trykker du **OK**-knappen for å vise den.

Trykk på knappen **EXIT (AVSLUTT)** for å gå tilbake til bilde-listen .

## Bruke bildelistefunksjonen



■ Det viste bildet kan avvike fra TV-en.

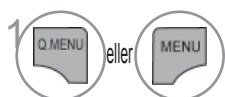

Vis menyen **Alt**.



Velg **Still inn fotovisning.**, **Still inn video.**, **Still inn lyd.** eller **Still inn 3D-video**(Bare 42/47LX6\*\*\*, 47/55LX9\*\*\*, 50/60PX9\*\*\*).



### ! MERK

- ▶ Alternativverdier som endres i **Film**, påvirker ikke **Foto** og **Musikk**.
- ▶ Alternativverdier som endres i **Foto** og **Musikk**, endres tilsvarende i **Foto** og **Musikk**, men ikke i **Film**.
- ▶ Du kan ikke velge valgmuligheten i 3D-bilde modus. (Bare 42/47LX6\*\*\*, 47/55LX9\*\*\*)
- ▶ Vist du vil høre på BGM (bakgrunnsmusikk) mens du ser på \*mpo bildefiler, spill en \*jpg fil og still inn BGM-mappen i "Option – Set Photo View" (Valgmulighet – Still inn bildevisning). Da kan du velge og høre på BGM mens du ser på \*mpo filer. (Bare 42/47LX6\*\*\*, 47/55LX9\*\*\*)

# BRUKE EN USB- ELLER PC-ENHET

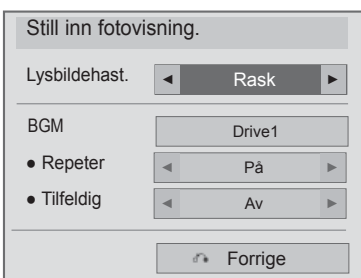
- Når du velger **Still inn fotovisning**,



- 1   Velg **Lysbildehast.** eller **BGM**.
- 2  Foreta aktuelle justeringer.

- Når du velger **Still inn video**,
- Det viste bildet kan avvike fra TV-en.

### Bare LED-LCD-TV / LCD-TV



### Bare PLASMA-TV







1 Velg **Kinomodus** eller **TruMotion**.

2 Foreta aktuelle justeringer. (Se side 139 til 148)

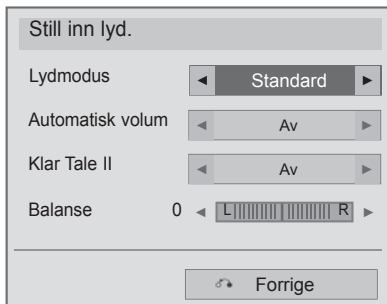
# BRUKE EN USB- ELLER PC-ENHET

## ■ Når du velger Still inn lyd,



- 1   Velg **Lyd modus, Automatisk volum, Klar Tale II** eller **Balanse**.
- 2  Foreta aktuelle justeringer. (Se side 154 til 158)

## ■ Når du velger Still inn 3D-video, (Bare 42/47LX6\*\*\*, 47/55LX9\*\*\*, 50/60PX9\*\*\*)

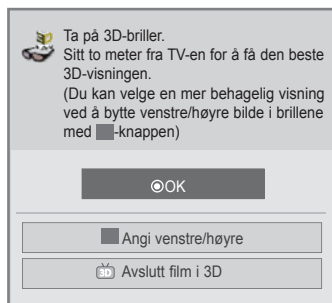

eller

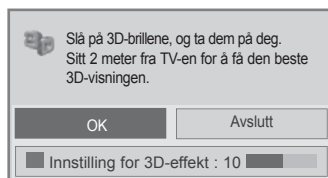

eller

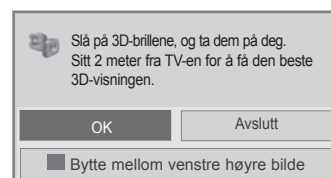

Hvis du trenger mer informasjon, kan du se delen 3D-bilder i brukerveiledningen.

# MUSIKKLISTE

Du kan spille av musikkfiler på USB- eller PC-lagringsenheter.

Innkjøpte musikkfiler (\*.MP3) kan inneholde copyrightbegrensninger. Avspilling av disse filene støttes kanskje ikke av denne modellen.

Musikkfilen på USB-enheten kan spilles av denne enheten.

Det kan hende at skjermvisningen varierer sammenlignet med TV-en. Bildene er et eksempel som hjelp for TV-betjeningen.

MUSIC (\*.MP3)-støttefil

Bithastighet 32 til 320

- Samplingsfrekvens MPEG1 Layer3: 32 kHz, 44,1 kHz, 48 kHz
- Samplingsfrekvens MPEG2 Layer3: 16 kHz, 22,05 kHz, 24 kHz

## Skjermkomponenter

Du kan også justere **USB** på menyen **INNGANG**.

1 Velg **MINE MEDIER**.

2 Velg **Musikk**.

1 Forhåndsvisning: Hvis det finnes et albumomslag for filen (albumgrafikkbilde), vises dette omslaget.

2 Flytter til filen på øverste nivå

3 Gjeldende side / totalt antall sider

4 Tilhørende knapper på fjernkontrollen

5 Innhold under mappen fokusert på 1

6 Gjeldende side / totalt antall sider for innhold under mappen i fokus 1





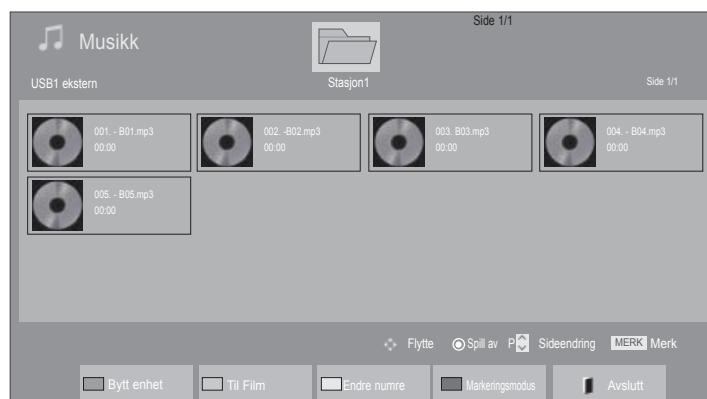

# BRUKE EN USB- ELLER PC-ENHET

## Musikkvalg



### ■ Når du spiller av musikkfiler

-  Velg målmappen eller -stasjonen.
-   Velg den ønskede musikktitlen.
-  Musikkfilene spilles av.







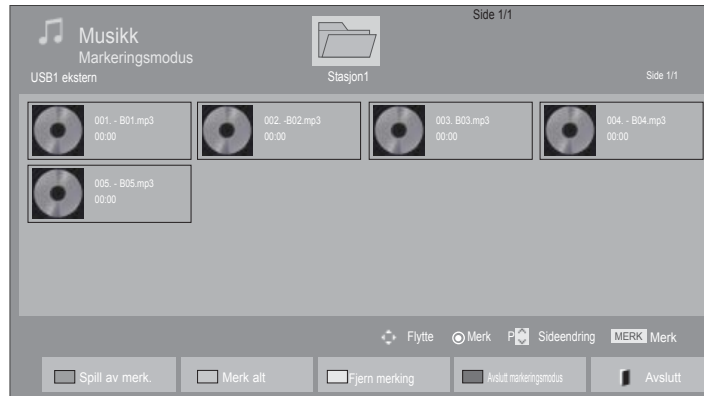

• Bruk knappen **P** ^ v for å navigere opp/ned på musikk siden.

## Bruke fjernkontrollen

	Bytt enhet.
	Trykk på den <b>grønne</b> knappen flere ganger til det gjøres om fra <b>Film -&gt; Foto</b> .
	En metode for visning i 5 store miniatyrbilder eller én enkelt liste.
	Omgjør til <b>Markeringsmodus</b> .
	Gå tilbake til normal TV-visning.

## ■ Når valgte musikkfiler spilles av







- 1  Velg målmappen eller -stasjonen.
- 2   Velg den ønskede musikk-tittelen.
- 3  eller  Omgjør til **Markeringsmodus**.
- 4   Merk den ønskede musikkfilen.
- 5  Den merkede musikkfilen spilles av.

- Når én eller flere musikkfiler er merket, spilles de merkede musikk-titlene av i rekkefølge. Hvis du for eksempel vil lytte til bare én musikk-tittel gjentatte ganger, merker du ganske enkelt av for bare denne tittelen og spiller den av. Hvis ingen musikk er markert, vil all musikken i mappen avspilles i rekkefølge.
- Hvis du vil aktivere tilfeldig avspilling, må du sette **Alt. -> Still inn lydavspilling -> Tilfeldig til På**.

# BRUKE EN USB- ELLER PC-ENHET

## Bruke fjernkontrollen

 RØD	Vis den valgte musikkfilen.
 GRØNN	Merk alle musikkfiler på skjermen.
 GUL	Opphev valg av alle merkede musikkfiler.
 BLÅ	Gå ut av <b>Markeringsmodus</b> .
	Gå tilbake til normal TV-visning.

## Bruke musikklistefunksjonen, spill av

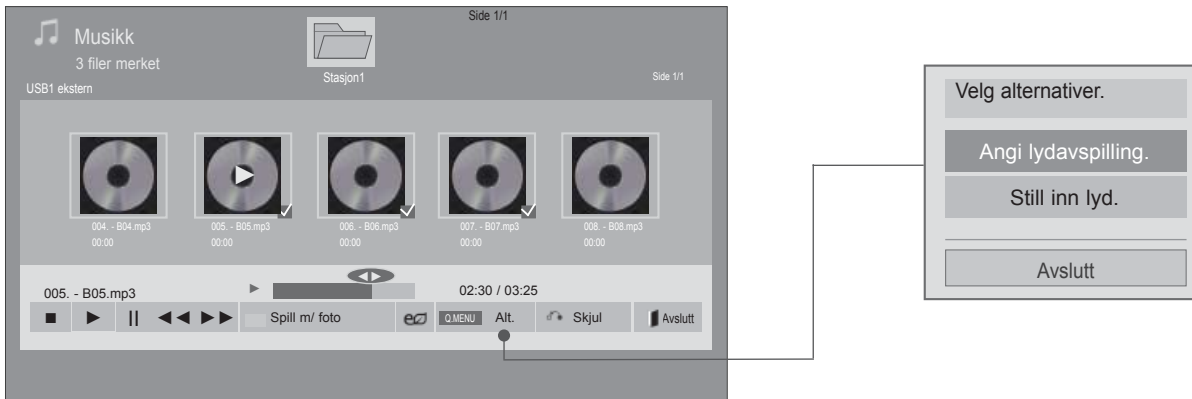

1  eller  Vis menyen **Alt**.











2  Velg **Still inn lydavspilling** eller **Still inn lyd**.

### ! MERK

- ▶ Alternativverdier som endres i Film, påvirker ikke Foto og Musikk.
- ▶ Alternativverdier som endres i Foto og Musikk, endres tilsvarende i Foto og Musikk, men ikke i Film.
- ▶ Du kan lytte til musikken bare i enheten som spilles av for øyeblikket.

# BRUKE EN USB- ELLER PC-ENHET

## Bruke fjernkontrollen

	Stopp avspillingen av musikkfilen.
	Trykk på knappen <b>PLAY (SPILL AV) (▶)</b> for å gå tilbake til vanlig avspilling.
	Når du trykker på <b>Pause(II)</b> under avspilling av filen, vil avspillingen bli satt på pause. Når du trykker <b>Pause(II)</b> igjen når avspillingen er satt på pause, vil avspillingen fortsette.
	Under avspilling, Når du trykker på knappen <b>REW(◀◀)</b> , vil den forrige musikkfilen bli spilt. Når du trykker knappen <b>FF(▶▶)</b> , vil den neste musikkfilen bli spilt.
	Start avspillingen av de valgte musikkfilene, og gå deretter til <b>Foto</b> .
	Trykk på knappen <b>ENERGY SAVING (ENERGISPARING)</b> flere ganger for å øke lysstyrken på skjermen. (se side 138) Bare av / Skjerm av betjenes fra filmlisten, bildelisten eller musikklisten (bare LCD-TV / LED-LCD-TV).
	Vis menyen <b>Alt</b> .
	■ Når du trykker på knappen <b>BACK (TILBAKE)</b> mens musikken spilles av, skjules den aktive musikkavspilleren, og bare musikklisten vises.
	■ Når du trykker på knappen <b>EXIT (AVSLUTT)</b> mens musikkavspilleren vises, stanses bare musikken, og avspilleren vil ikke gå tilbake til vanlig TV-visning. ■ Når du trykker på knappen <b>EXIT (AVSLUTT)</b> mens musikken er stoppet eller mens musikkavspilleren er skjult, vil avspilleren gå tilbake til vanlig TV-visning.
	■ Når du bruker knappen <b>&lt;</b> eller <b>&gt;</b> under avspilling, vises en markør som viser posisjonen, på skjermen.

■ Når du velger **Still inn lydavspilling**,

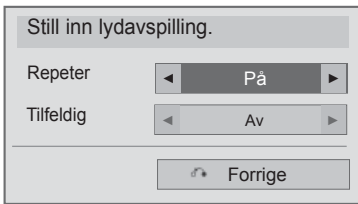





1   Velg **Repetér** eller **Tilfeldig**.

2  Foreta aktuelle justeringer.

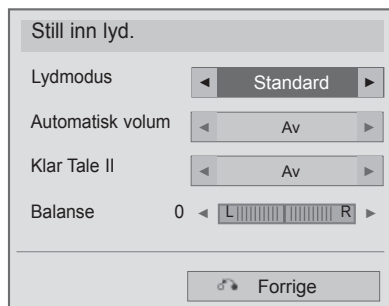
# BRUKE EN USB- ELLER PC-ENHET

- Når du velger **Still inn lyd**,



- 1   Velg **Lyd modus, Automatisk volum, Klar Tale II** eller **Balanse**.
- 2  Foreta aktuelle justeringer. (Se side 154 til 158)

- Hvis du ikke trykker på noen knapp en stund under avspillingen, vil avspillingsinformasjonsboksen (som vist nedenfor) flyte som en skjermsparer.
- Skjermsparerer?  
Skjermsparereren skal forhindre skade på skjerm pikslene som kan forårsakes av et fast bilde som forblir på skjermen over lengre tid.

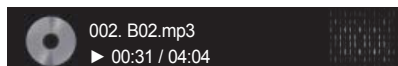

## ! MERK

- ▶ En ødelagt eller skadet musikkfil spilles ikke av, men viser 00:00 i spilletid.
- ▶ En musikkfil lastet ned fra en betalingstjeneste med copyrightbeskyttelse, starter ikke, men viser feilaktig informasjon i spilletid.
- ▶ Hvis du trykker på knappene OK eller ■, stanses skjermsparereren.
- ▶ Knappene PLAY (SPILL AV) (▶), Pause (II), ■, ▶▶ og ◀◀ på fjernkontrollen er også tilgjengelige i denne modusen.
- ▶ Du kan bruke knappen ▶▶ til å velge neste musikk, og knappen ◀◀ til å velge forrige musikk.



# BRUKE EN USB- ELLER PC-ENHET

## DIVX-REGISTRERINGSKODE

Bekreft TV-ens DivX-registreringskodennummer. Ved hjelp av registreringsnummeret kan filmer leies eller kjøpes på [www.divx.com/vod](http://www.divx.com/vod).

Det er ikke tillatt å spille av utleide eller innkjøpte DivX-filer med en DivX-registreringskode fra en annen TV. (Bare DivX-filer som samsvarer med registreringskoden for TV-en som du har kjøpt, kan spilles av.)

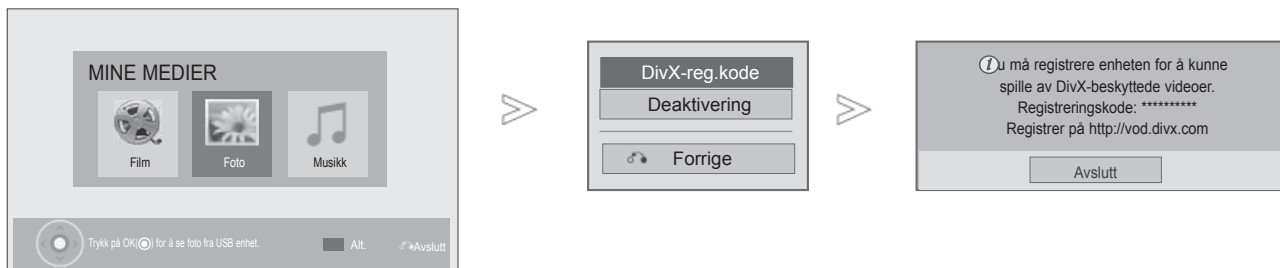

- 1 Velg **MINE MEDIER**.
- 2 Velg **DivX-reg. kode**.
- 3 Vis DivX-reg. kode.

• Trykk på knappen **MENU/EXIT (MENY/AVSLUTT)** for å gå tilbake til normal TV-visning.

# DIVX<sup>TM</sup> HD

OM DIVX VIDEO: DivX® er et digitalt videoformat skapt av DivX, Inc. Dette er en offisielt DivX Certified®-enhet som kan spille av DivX-video. Besøk [www.divx.com](http://www.divx.com) hvis du vil ha mer informasjon og programvareverktøy for å konvertere filer til DivX-video.

OM DIVX VIDEO-ON-DEMAND: Denne DivX Certified®-enheten må være registrert før du kan spille av DivX Video-on-Demand-filmer (VOD) du har kjøpt. Du kan skaffe registreringskoden under DivX VOD i enhetens konfigurasjonsmeny. Gå til [vod.divx.com](http://vod.divx.com) hvis du vil ha mer informasjon om hvordan du fullfører registreringen.

DivX-sertifisert for å spille av DivX-video opptil HD 1080p, inkludert Premium-innhold

DivX®, DivX Certified® og tilknyttede logoer er varemerker for DivX, Inc. og brukes med lisens.

Beskyttet av ett eller flere av de følgende amerikanske patentene: 7 295 673; 7 460 668; 7 515 710; 7 519 274

### ! MERK

- ▶ Filmfiler støttes som følger.  
Oppløsning: under 1920x1080 SxH-piksler  
Rammefrekvens: under 30 rammer/sek (1920x1080), under 60 rammer/sek (under 1280x720)
- ▶ Videokodek: MPEG 1, MPEG 2, MPEG 4, H.264/AVC, DivX 3.11, DivX 4.12, DivX 5.x, DivX 6, Xvid 1.00, Xvid 1.01, Xvid 1.02, Xvid 1.03, Xvid 1.10-beta1, Xvid 1.10-beta2, JPEG, VC1, Sorenson H.263/H.264
- ▶ DRM/\* .tp /\* .trp-filer på DLNA-serveren spilles ikke av når Film er i bruk.

# DEAKTIVERING

Formålet med deaktivering er å tillate deaktivering av enheter for brukere som har aktivert alle de tilgjengelige enhetene via webserveren og som er blokkert fra å aktivere flere enheter. DivX VOD tillot kunden å aktivere opptil 6 enheter under én konto, men for å erstatte eller deaktivere en av disse enhetene, måtte kunden kontakte DivXs kundeservice og be om sletting. Med denne tilføyde funksjonen kan forbrukere deaktivere seg selv og derfor administrere sine DivX VOD-enheter på en bedre måte.

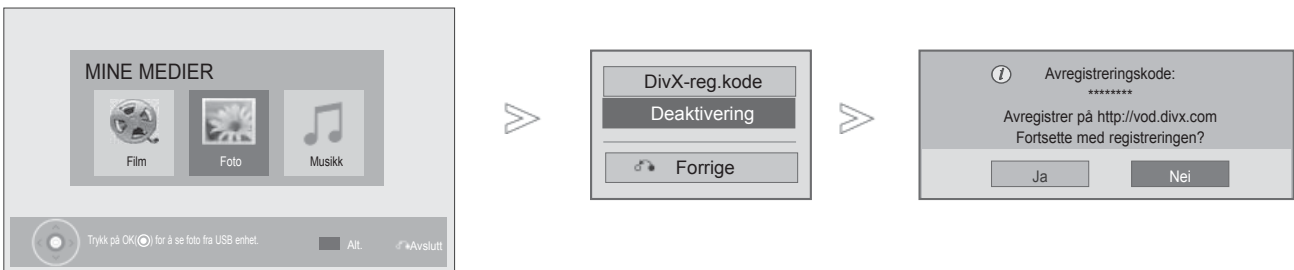

- 1   Velg **MINE MEDIER**.
- 2    Velg **Deaktivering**.
- 3   Velg **Ja**.
- 4  Vis **Deaktivering**.



- Trykk på knappen **MENU/EXIT (MENY/AVSLUTT)** for å gå tilbake til normal TV-visning.
- Trykk på knappen **BACK (TILBAKE)** for å gå til forrige menyskjem.

# SPILL

## SPILL

Gir deg muligheten til å bruke spillene som er installert på TV-en.

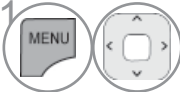

- 1  Velg **SPILL**.
- 2  Velg det ønskede spillet.
- 3  Åpne den valgte spillmodusen.

- Trykk **knappen EXIT (AVSLUTT)** hvis du vil gå tilbake til vanlig TV-visning.

# EPG (ELECTRONIC PROGRAMME GUIDE) (ELEKTRONISK PROGRAMGUIDE) (I DIGI- TAL-MODUS)

Dette systemet har en EPG som hjelper deg med å finne frem i de forskjellige sendingene.

EPG-en gir informasjon, for eksempel programoversikter og start- og sluttidspunkter for alle tilgjengelige tjenester. I tillegg er detaljert informasjon om programmet ofte tilgjengelig i EPG-en (tilgjengeligheten og mengden informasjon varierer mellom kringkastere).

Denne funksjonen kan bare brukes når det sendes EPG-informasjon av kringkasteren.

Du må angi klokken på menyen **Tid** før du bruker EPG-funksjonen.

EPG-en viser programdetaljene for 8 dager.

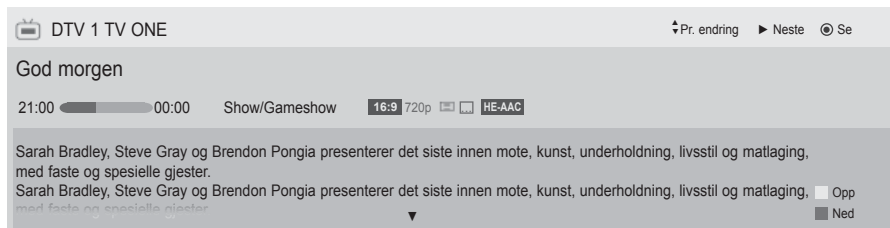



 Viser den gjeldende programinformasjonen

	Vises i TV- eller DTV-program.		Vises i Tekst-TV-program.
	Vises i Radioprogram.		Vises i Undertekstprogram.
	Vises i MHEG-program.		Vises i Kryptert program.
	Vises i HE-AAC-program.		Vises i Dolby Digital-program.
	Kringkastingsprogrammets sideforhold		Vises med et Dolby Digital PLUS-program.
	Kringkastingsprogrammets sideforhold		576i/p, 720p, 1080i/p: Oppløsning for kringkastingsprogrammet
	Det kan hende at kringkastede programmer med ikonet ikke vises i Monitor ut avhengig av programinformasjonen.		
	Vises i MHP-programmer.		

 Viser den neste programinformasjonen.

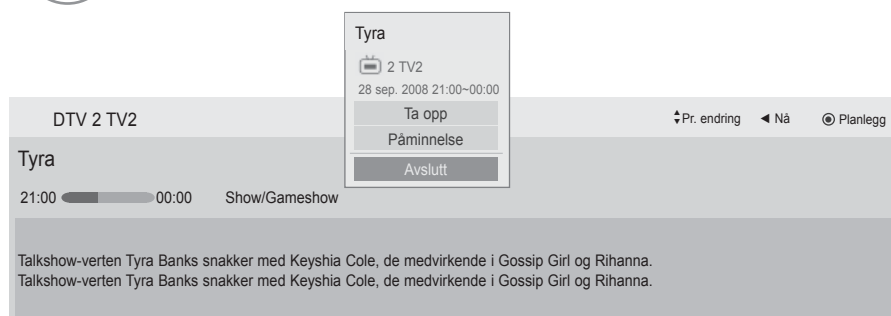
 Viser annen programinformasjon.



 Et popup-vindu for innstillinger for opptak/påminnelse vises.

 Velg innstillingsmodus for Timer Record/Remind (Tidsstyrt opptak/påminnelse).

# EPG (ELECTRONIC PROGRAMME GUIDE) (ELEKTRONISK PROGRAMGUIDE)

## Slå av/på EPG

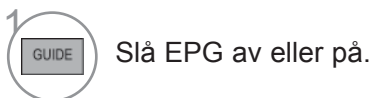







## Velge et program





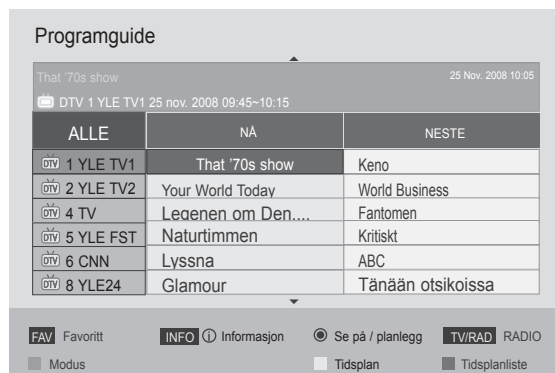

## Knappefunksjon i veiledningsmodus for NÅ/NESTE

Du kan vise et program som kringkastes, og ett som planlegges for visning etterpå.

-  **RØD** Endre EPG-modus
-  **GUL** Åpne modus for manuell tidsstyring.
-  **BLÅ** Åpne modus for tidsplanliste.
-  Når du velger NÅ, kommer du til det valgte programmet, og EPG skjules.  
Når du velger NESTE, vises et popup-vindu for reservering.
-  Velg NÅ eller NESTE for programmet.
-  Velg kringkastingsprogrammet.
-  Side opp/ned



-  eller  eller  Slå av EPG.
-  Velg DTV eller RADIO for programmet.
-  Slå av/på detaljert informasjon.

## Knappefunksjon i veiledningsmodus for 8 dager



Endre EPG-modus



Åpne datoangivelsesmodus.



Åpne modus for manuell tidsstyring.



Åpne modus for tidsplanliste.



Når du velger et program som kringkastes for øyeblikket, kommer du til det valgte programmet, og EPG skjules.

Når du velger et program som skal kringkastes i fremtiden, vises et popup-vindu for reservering.



Velg program.



Velg kringkastingsprogrammet.

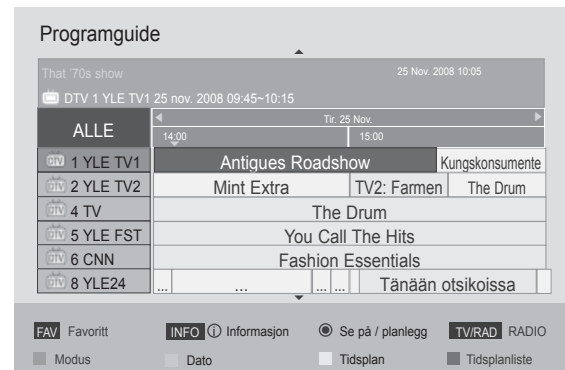

Side opp/ned



eller



eller



Slå av EPG.



Velg DTV eller RADIO for programmet.





Slå av/på detaljert informasjon.

# EPG (ELECTRONIC PROGRAMME GUIDE) (ELEKTRONISK PROGRAMGUIDE)

## Knappefunksjon i datoendringsmodus

 eller  eller  Slå av datoangivelsesmodus.

 Endre til den valgte dato.

  Velg en dato.

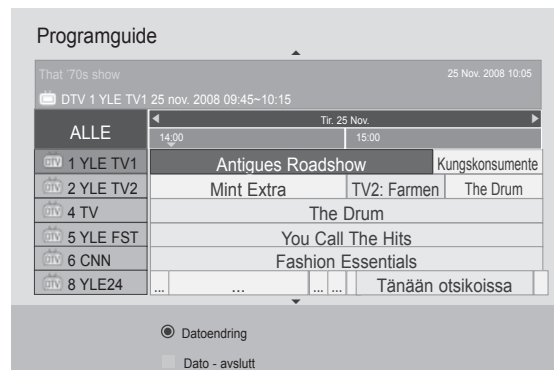

 eller  Slå av EPG.



## Knappefunksjon i utvidet beskrivelsesboks

 Slå av/på detaljinformasjon.

  Tekst opp/ned.

  Velg innstillingsmodus for Timer Record/Remind (Tidsstyrt opptak/påminnelse).

 eller  Slå av EPG.



## Knappefunksjon i innstillingsmodus for Record/Remind (Opptak/Påminnelse)

Stiller inn en start- eller sluttid eller program for innspilling, og stiller inn en påminnelse kun for en starttid og program, med sluttiden nedtonet.

Denne funksjonen er bare tilgjengelig når opptaksutstyr som bruker PIN8-opptakssignalering, er koblet til terminalen TV-UT (AV1) ved hjelp av en SCART-kabel.

Opptaksfunksjonen støttes bare i digital modus og ikke i analog modus.



Slå av modus for manuell tidsstyring.



Velg innstillinger for påminnelses- eller opptaksfunksjonen.



Velg Type, Start, Slutt eller Program.



**GUL**

Endre til Guide-modus



**BLÅ**

Endre til modus for tidsplanliste.



Lagre Timer Record/Remind (Tidsstyrt opptak/Påminnelse)

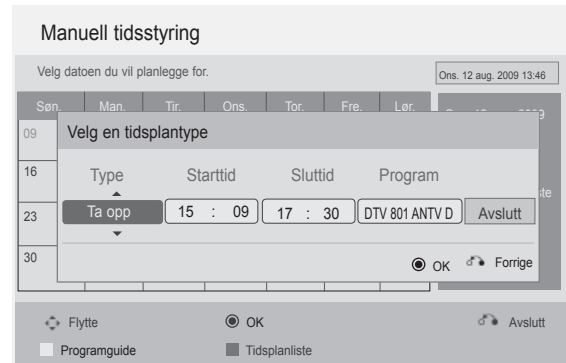



# EPG (ELECTRONIC PROGRAMME GUIDE) (ELEKTRONISK PROGRAMGUIDE)

## Knappefunksjon i modus for tidsplanliste

Hvis du har opprettet en tidsplanliste, vises et planlagt program på planlagt tidspunkt selv når du ser på et annet program samtidig.

Elementet som spilles inn for øyeblikket, kan ikke redigeres eller slettes.

 **GUL** Endre til modus for manuell tidsstyring.

 **BLÅ** eller  **GUIDE** Endre til Guide-modus

 **BACK** Slå av **tidsplanlisten**.

 **OK** Velg ønsket alternativ - Modify/Delete/Delete All (Endre/Slett / Slett alle).

 Velg program.

 **P** Side opp/ned



# BILDEKONTROLL

## KONTROLL FOR BILDESTØRRELSE (BREDDE-/HØYDEFORHOLD)

Du kan vise skjermbildet i ulike bildeformater: 16:9, Ren Scan, Original, Full bredde, 4:3, 14:9, Zoom og Kinozoom.

Hvis et fast bilde vises på skjermen lenge, kan dette bildet bli preget på skjermen og forbli synlig.

Du kan justere forstørrelsesproporsjonen ved hjelp av knappen  $\wedge \vee$

Denne funksjonen fungerer i følgende signal.



- Du kan også justere **Bredde-/høydeforh.** på menyen **BILDE**.
- For zoominnstillingen velger du **14:9**, **Zoom** og **Kinozoom** på menyen Ratio. Etter at du har fullført zoominnstillingen, går displayet tilbake til hurtigmenyen.

### • 16:9

Med det følgende valget kan du justere bildet vannrett, i lineær proporsjon, for å fylle hele skjermen (nyttig for visning av DVD-er i 4:3-format).



### • Original

Når TV-en mottar et bredskjermsignal, brukes det kringkastede formatet automatisk.



### • Ren Scan

Det følgende valget vil gi visningen av bildet med den beste kvaliteten uten tap av originalbildet og med høy oppløsning.

**Merknad:** Hvis det finnes støy i originalbildet, kan du se støyen i kanten.

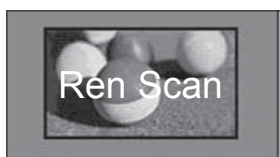

### • Full bredde

Når TV-en mottar et bredskjermsignal, får du veiledning for å justere bildet vannrett eller loddrett, i en lineær proporsjon, for å fylle hele skjermen. Video i formatene 4:3 og 14:9 støttes i fullskjerm uten forvrengning via DTV-inngangen.



# BILDEKONTROLL

## • 4:3

Med det følgende valget kan du vise et bilde med et opprinnelig bredde/høydeforhold på 4:3.



## • 14:9

Du kan vise et bildeformat på 14:9 eller et generelt TV-program i 14:9-modus. 14:9-skjermbildet vises på samme måte som 4:3, men er flyttet øverst og nederst.



## • Zoom

Med følgende valg kan du vise bildet uten endring og fylle hele skjermen. Øverste og nederste del av bildet blir imidlertid beskåret.

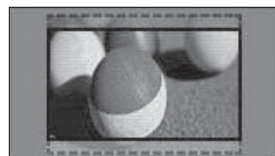

## • Kinozoom

Velg kinozoom hvis du vil forstørre bildet i riktig proporsjon.

Merknad: Når du forstørrer eller forminsker bildet, kan bildet bli fordreid.

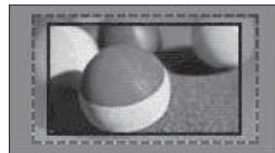

Knappen ◀ eller ▶: Juster forstørrelsesproporsjonen for Kinozoom. Justeringsområdet er fra 1 til 16.

Knappen ▼ eller ▲: Flytt skjermbildet.

## ! MERK

- ▶ Du kan bare velge **4:3**, **16:9 (Bred)**, **14:9** og **Zoom/Kinozoom** i komponentmodus.
- ▶ Du kan bare velge **4:3**, **Original**, **16:9(Bred)**, **14:9**, **Zoom/Kinozoom** in HDMI-modus.
- ▶ Du kan kun velge **4:3**, **16:9(Bred)** i RGB-PC- og HDMI-PC-modus.
- ▶ I modusen DTV/HDMI/Component (over 720p) er **Ren Scan** tilgjengelig.
- ▶ I modusene analog/DTV/AV/Scart er full bredde tilgjengelig.

# BILDEVEIVISER

Denne funksjonen lar deg justere bildekvaliteten til det opprinnelige bildet.

Bruk dette til å kalibrere skjermkvaliteten ved å justere det svarte og hvite nivået osv. Vanlige brukere kan enkelt kalibrere skjermen ved å følge hvert trinn.

Når du justerer bildet til Low (Lav), Recommended (Anbefalt) eller High (Høy), kan du se det endrede resultatet som et eksempel.

I modusene RGB-PC/HDMI-PC/DVI-PC brukes ikke de endrede verdiene for farge, fargetone og H/V-skarphet.

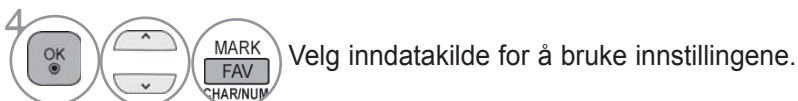

- Hvis du stopper innstillingen før det endelige trinnet, vil ikke endringene brukes.
- Justeringsverdien lagres i **Ekspert1**.
- Så snart bildeveiviseren angir bildekvaliteten, endres Strømsparing til Av.
- Hvis du endrer bildekvalitetsinnstillingen **Ekspert1**, bruker du **Tilb.st. av bilde** før du åpner **bildeveiviseren**, til å tilbakestille bildekvalitetsinnstillingen.
- **Standard**: modus for standard bildekvalitet.
- **Foretrukket**: modus for brukerens foretrukne bildekvalitet.

- Trykk på knappen **MENU/EXIT (MENY/AVSLUTT)** for å gå tilbake til normal TV-visning.
- Trykk på knappen **BACK (TILBAKE)** for å gå til forrige menyskjerm.

# BILDEKONTROLL

## eØ ENERGISPARING

Den reduserer TV-ens strømforbruk.

Standard fabrikkinnstilling er justert til et behagelig visningsnivå for bruk i hjemmet.

Du kan øke lysstyrken på skjermen din ved å justere nivået for **Energisparing** eller velge **Kinomodus**.

Ved justering av energisparing i MHEG/MPH-modus, aktiveres innstilling for Energisparing etter at MHEG/MHP er avsluttet.

Hvis du velger 'Skjerm Av' mens du er innstilt på en radiostasjon, vil det redusere strømforbruket.

### Bare LCD-TV / LED-LCD-TV

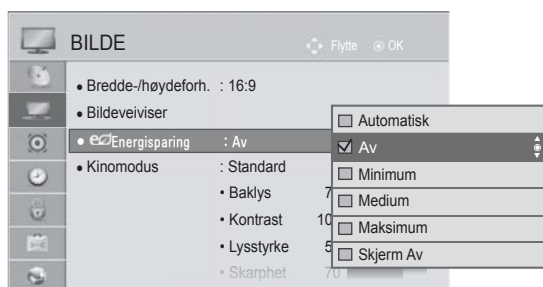

### Bare Plasma-TV



- 1 Velg **BILDE**.
- 2 Velg **eØ Energisparing**.
- 3 Velg **Auto**(Unntatt 32/37/42LD4\*\*\*), **Av**, **Minimum**, **Medium**, **Maksimum** eller **Skjerm Av**.

- 1 Velg **BILDE**.
- 2 Velg **eØ Energisparing**.
- 3 Velg **Intelligent sensor**, **Av**, **Minimum**, **Medium**, **Maksimum** eller **Skjerm Av**.

- Trykk på knappen **MENU/EXIT (MENY/AVSLUTT)** for å gå tilbake til normal TV-visning.
- Trykk på knappen **BACK (TILBAKE)** for å gå til forrige menyskjerm.

- Hvis du velger Skjerm av, slås skjermen av etter 3 sekunder, og Skjerm av starter.
- Hvis du justerer **Energisparing – Automatisk**(Unntatt 32/37/42LD4\*\*\*), **Maksimum**, vil ikke **Baklys**-funksjonen fungere. (Bare LCD-TV / LED LCD-TV)
- Hvis du justerer **Energisparing – Intelligent sensor**, vil ikke funksjonene **Skarphet**, **Farge** og **Fargetemperatur** fungere. (Bare Plasma-TV)
- Du kan også justere denne funksjonen ved å velge knappen **ENERGY SAVING (ENERGISPARING)** på fjernkontrollen.
- Når du velger **Automatisk**, justeres baklys automatisk via den intelligente sensoren i samsvar med omgivelsene når den intelligente sensoren er i TV-en. (Bare LCD-TV / LED LCD-TV)(Unntatt 32/37/42LD4\*\*\*)

# FORHÅNDSINNSTILTE BILDEINNSTILLINGER

## Forhåndsinnstillingen Bildemodus

**Dynamisk Standard**



**Kino** eller **THX Kino**  
**THX Bright Room**

**Sport**  
**Spill**

Forsterker kontrasten, lysstyrken, fargen og skarpheten for å oppnå et levende bilde.

Den mest generelle skjermvisningsstatusen.

Optimaliserer strømforbruket. (Bare Plasma-TV)

Optimaliserer video for visning av filmer.

Dette er angivelsen for å optimalisere TV-visning i lyse rom. (Bare Plasma-TV, 42/47/55LE8\*\*\*)

Optimaliserer video for visning av sportshendelser.

Optimaliserer video for spilling av spill.

### Bare LCD-TV / LED-LCD-TV

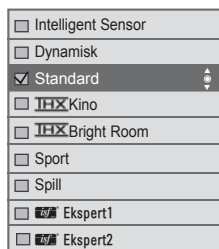
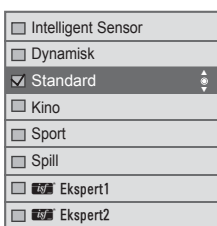

(Unntatt 42/47/55LE8\*\*\*)

(Bare 42/47/55LE8\*\*\*)

### Bare Plasma-TV

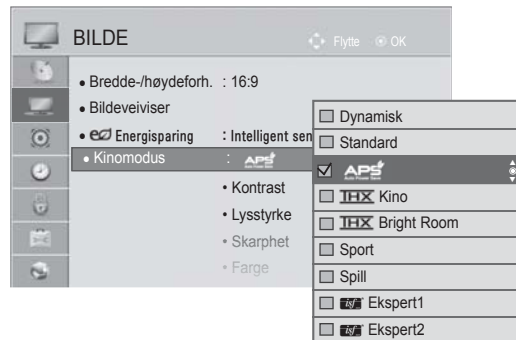

Velg **BILDE**.



Velg **Kinomodus**.



Velg **Intelligent sensor**(Unntatt 32/37/42LD4\*\*), **Dynamisk**, **Standard**, **Kino**(Unntatt 42/47/55LE8\*\*), **THX Kino** (Bare 42/47/55LE8\*\*), **THX Bright Room**(Bare 42/47/55LE8\*\*), **Sport** eller **Spill**.



Velg **BILDE**.



Velg **Kinomodus**.



Velg **Dynamisk**, **Standard**, **APS**, **THX Kino**, **THX Bright Room**, **Sport** eller **Spill**.

- Trykk på knappen **MENU/EXIT (MENY/AVSLUTT)** for å gå tilbake til normal TV-visning.
- Trykk på knappen **BACK (TILBAKE)** for å gå til forrige menyskjerm.

# BILDEKONTROLL

- **Kinomodus** justerer TV-en for den beste bildevisningen. Velg forhåndsstilt verdi i Bildemodus-menyen **Kinomodus** basert på programkategorien.
- Når den intelligente sensorfunksjonen er på, justeres det mest egnede bildet automatisk i henhold til omgivelsene. (Unntatt 32/37/42LD4\*\*\*)
- Du kan også justere **Kinomodus** på **hurtig-menyen**.
- **Intelligent Sensor** : Justerer bildet i samsvar med omgivelsene.(Unntatt 32/37/42LD4\*\*\*)
- **APS** (Automatisk strømsparing): Maksimer reduksjon av strømforbruket uten å redusere bilde-kvaliteten. (Bare Plasma-TV)
- Hvis du justerer **Kinomodus** – **THX Kino**, **THX Bright Room**, vil ikke funksjonen **Energisparing – Intelligent sensor, Minimum, Medium** og **Maksimum** fungere. (Bare Plasma-TV)
- Hvis du justerer **Kinomodus** – **THX Kino**, **THX Bright Room**, vil ikke funksjonen **Energisparing – Auto, Minimum, Medium** og **Maksimum** fungere. (Bare 42/47/55LE8\*\*\*)
- Hvis du justerer **Kinomodus** – **APS** , vil ikke funksjonen **Energisparing – Av, Minimum, Medium** og **Maksimum** fungere. (Bare Plasma-TV)

• **THX Kino** (bare 42/47/55LE8\*\*\*, Plasma-TV): Dette er kinokvalitetsmodusen som gir deg opplevelsen av å se en film hjemme. Brukeren vil ha glede av den beste skjermkvaliteten i en hvilken som helst film uten egne justeringer. Kino gjengir optimal skjermkvalitet når det er mørkest. Når du velger **THX Kino**, **THX Bright Room**, endres Bredde-/høydeforh. til Ren scan.

• **THX Kino** (Thomlinson Holman's Experiment) er lyd- og videosertifiseringsstandarden THX som er etablert av George Lucas, som regisserte Star Wars-filmene, og Thomlinson. Dette er produktet som skal sertifiseres i THX-visningsområdet, og det garanterer skjermkvalitet som overgår visningsstandardspesifikasjonen i både maskinvare og programvare.

# MANUELL BILDEJUSTERING

## Bildemodus - Brukeralternativ

### Baklys (bare LCD-TV / LED LCD-TV)

Hvis du vil regulere skjermens lysstyrke, justerer du lysstyrken i LCD-panelet. Det anbefales å justere baklyset når lysstyrken for skjermen stilles inn.

### Kontrast

Justerer signalnivået mellom svart og hvitt i bildet. Du kan bruke kontrastinnstillingen når den lyse delen av bildet er mettet.

### Lysstyrke

Justerer basisnivået til signalet i bildet.

### Skarphet

Justerer skarpheten i overgangen mellom lyse og mørke felt i bildet.

Jo lavere nivået er, jo mykere blir bildet.

### Farge

Justerer alle fargenes intensitet.

### Fargetone

Justerer balansen mellom rødt og grønt.

### Fargetemp.

Juster retningen til venstre for å gjøre et bilde rødlig eller juster retningen til høyre for å gjøre bilde blålig.

Denne funksjonen er ikke tilgjengelig for bruk med **Intelligent Sensor**. (Unntatt 32/37/42LD4\*\*\*)

## Bare LCD-TV / LED-LCD-TV

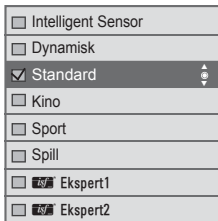

(Unntatt 42/47/55LE8\*\*\*)

(Bare 42/47/55LE8\*\*\*)

## Bare Plasma-TV

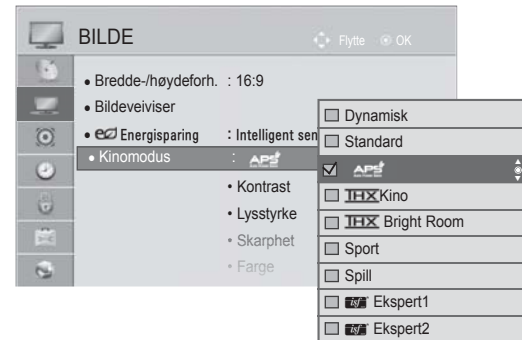

Velg **BILDE**.



Velg **Kinomodus**.



Velg **Dynamisk, Standard, Kino**(Unntatt 42/47/55LE8\*\*\*), **Sport** eller **Spill**.



Velg **Baklys, Kontrast, Lysstyrke, Skarphet, Farge, Fargetone** eller **Fargetemp..**



Foreta aktuelle justeringer.



Velg **BILDE**.



Velg **Kinomodus**.



Velg **Dynamisk, Standard, Sport** eller **Spill**.



Velg **Kontrast, Lysstyrke, Skarphet, Farge, Fargetone** eller **Fargetemp.**



Foreta aktuelle justeringer.

- Trykk på knappen **MENU/EXIT (MENY/AVSLUTT)** for å gå tilbake til normal TV-visning.
- Trykk på knappen **BACK (TILBAKE)** for å gå til forrige menyskjerm.



# BILDEKONTROLL

## • Fordeler med bruk av bakgrunnslys

(Bare LCD-TV / LED LCD-TV)

- Elektrisitetsforbruket reduseres med opptil 60 %.
- Den svarte lysstyrken reduseres. (Fordi svart har større dybde, kan du oppleve bedre definisjon.)
- Du kan justere lysstyrken mens du opprettholder original signaloppløsning.

## ! MERK

- ▶ Du kan ikke justere farge, skarphet og fargetone i modusen RGB-PC / HDMI-PC.
- ▶ Når **Ekspert 1/2** er valgt, kan du velge **Baklys**, **Kontrast**, **Lysstyrke**, **H skarphet**, **V skarphet**, **Farge** eller **Fargetone**.

# BILDEFORBEDRINGSTEKNOLOGI

Du kan kalibrere skjermen for hver bildemodus eller angi videoverdien i henhold til det spesielle video-skjermbildet.

Du kan angi forskjellig videoverdi for hver inntasting.

Hvis du vil tilbakestille til standardskjermbildet fra fabrikken etter at du har foretatt justeringer i hver videomodus, kjører du funksjonen Tilb.st. av bilde for hver kinomodus.

Det viste bildet kan avvike fra TV-en.

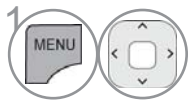
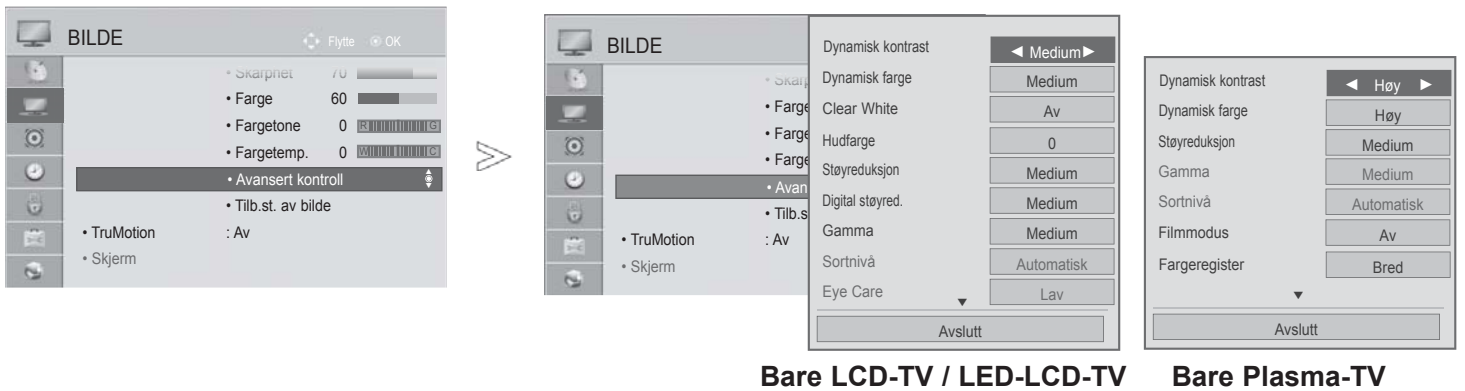

1 Velg **BILDE**.



2 Velg **Avansert kontroll**.

Velg ønsket kilde.:



3 **Dynamisk kontrast, Dynamisk farge, Clear White** (bare LCD-TV / LED-LCD-TV), **Hudfarge** (bare LCD-TV / LED-LCD-TV), **Støyreduksjon, Digital støyed.** (bare LCD-TV / LED-LCD-TV), **Gamma, Sortnivå, Eye Care** (bare LCD-TV / LED-LCD-TV), **Ekte kino** (bare LCD-TV / LED-LCD-TV), **Filmmodus (bare Plasma-TV), Fargeregister, Kantforbedring** (bare Plasma-TV) eller **xvYCC**. (Se side 145 til 146)



4 Foreta aktuelle justeringer.

- Trykk på knappen **MENU/EXIT (MENY/AVSLUTT)** for å gå tilbake til normal TV-visning.
- Trykk på knappen **BACK (TILBAKE)** for å gå til forrige meny skjerm.

# BILDEKONTROLL

## EKSPERTBILDEKONTROLL

Ved å segmentere kategorier gir **Ekspert1** og **Ekspert2** flere kategorier som brukere kan angi etter behov, slik at de oppnår optimal bilde kvalitet.

Dette kan også hjelpe en profesjonell tekniker med å optimalisere TV-ytelsen ved hjelp av bestemte videoer.

Det viste bildet kan avvike fra TV-en.



Bare LCD-TV / LED-LCD-TV

Bare Plasma-TV

1 Velg **BILDE**.

2 Velg **Kinomodus**.

3 Velg **Ekspert1** eller **Ekspert2**.

4 Velg **Ekspertkontroll**.

5 Velg ønsket kilde.

6 Foreta aktuelle justeringer.

- Trykk på knappen **MENU/EXIT (MENY/AVSLUTT)** for å gå tilbake til normal TV-visning.
- Trykk på knappen **BACK (TILBAKE)** for å gå til forrige menyskjerm.

\*Dette elementet er ikke inkludert for alle modeller.

Dynamisk kontrast (Av / Lav / Medium (bare LCD-TV / LED- LCD-TV) / Høy)	<ul style="list-style-type: none"> <li>■ Justerer kontrasten for å holde den på optimalt nivå i henhold til skjermens lysstyrke. Bildet forbedres ved å gjøre lyse deler lysere og mørke deler mørkere.</li> </ul>
Dynamisk farge (Av/Lav/ Medium (Bare Plasma-TV)/ Høy )	<ul style="list-style-type: none"> <li>■ Justerer skjermfarger slik at de virker mer levende, rikere og klarere. Denne funksjonen forbedrer nyanse, metning og luminans slik at rød, blå, grønn og hvit virker mer levende.</li> </ul>
Hudfarge (-5 til 5)	<ul style="list-style-type: none"> <li>■ Justerer hudfargen i bildet slik at brukeren kan angi sin favoritthudfarge.</li> </ul>
Støyreduksjon (Av / Lav / Medium / Høy / Automatisk (bare i analog modus))	<ul style="list-style-type: none"> <li>■ Reduserer skjermstøy uten å redusere bildekvaliteten.</li> </ul>
Digital støyred. (Lav/Medium/Høy/Av)	<ul style="list-style-type: none"> <li>■ Reduserer støy i forbindelse med MPEG-komprimert video.</li> </ul>
Gamma (Avansert kontroll: Lav/ Medium/Høy ekspert- kontroll: 1.9/2.2/2.4)	<ul style="list-style-type: none"> <li>■ Du kan justere lysstyrken til det mørke området og området med middels grått i bildet. <ul style="list-style-type: none"> <li>• <b>Lav/1.9:</b> Gjør mørke og middels grå områder i bildet lysere.</li> <li>• <b>Medium/2.2:</b> Uttrykker originale bildenivåer.</li> <li>• <b>Høy/2.4:</b> Gjør mørke og middels grå områder i bildet mørkere.</li> </ul> </li> <li>■ Når <b>antenne</b> brukes som inngangssignal, angis den som <b>Medium</b> og deaktiveres. (Bare Plasma-TV)</li> </ul>
Sortnivå (Lav/Høy/Automatisk)	<ul style="list-style-type: none"> <li>• <b>Lav</b> : Bildet på skjermen blir mørkere.</li> <li>• <b>Høy</b> : Bildet på skjermen blir lysere.</li> <li>• <b>Automatisk</b>: Setter sortnivået for skjermen til Høy eller Lav automatisk i samsvar med inngangssignalet.</li> <li>■ Denne funksjonen gjør det mulig å velge "Lav " eller "Høy" i følgende modus: AV(NTSC-M), HDMI eller Komponent. I motsatt fall er "Black level" (Svartnivå) satt til "Auto".</li> </ul>
Clear White (Av/Lav/Høy)	<ul style="list-style-type: none"> <li>■ Gjør det hvite området på skjermen lysere og klarere.</li> </ul>
Eye Care (Lav/Høy/Av)	<p>*Dette elementet er ikke inkludert for alle modeller.</p> <ul style="list-style-type: none"> <li>■ Justerer lysstyrken på skjermen automatisk til det beste nivået for øynene når skjermen er for lys.</li> <li>■ Denne funksjonen er deaktivert i <b>Kinomodus – Dynamisk, Kino, Ekspert1, Ekspert2 og Intelligent sensor</b>(Unntatt 32/37/42LD4***).</li> </ul>
Ekte kino (bare LCD- TV / LED-LCD-TV)/ Filmmodus (Bare Plasma-TV) (På/Av)	<ul style="list-style-type: none"> <li>■ Du kan se på en kinoaktig video ved å eliminere hakking.</li> <li>■ Bruk denne funksjonen når du skal se innhold fra filmer.</li> <li>■ Denne funksjonen kan fungere når TruMotion er av.</li> </ul>

# BILDEKONTROLL

<p>Fargeregister (LCD-TV / LED-LCD-TV: Avansert kontroll &amp; Plasma-TV: Avansert kontroll / Ekspertkontroll) (Bred/Standard)</p>	<ul style="list-style-type: none"> <li>• <b>Standard:</b> Modus for bruk av originalt fargeområde uavhengig av visnings-egenskapene.</li> <li>• <b>Bred:</b> Modus for maksimalt fargeområde på TV-skjermen.</li> </ul>
<p>Fargeregister (LCD-TV / LED LCD-TV: Ekspertkontroll) (EBU/SMPTE/BT709/ Bred/Standard)</p>	<ul style="list-style-type: none"> <li>• <b>Standard:</b> Modus for bruk av originalt fargeområde uavhengig av visnings-egenskapene.</li> <li>• <b>Bred:</b> Modus for maksimalt fargeområde på TV-skjermen.</li> <li>• <b>EBU:</b> Modus for visning av EBU-fargeområde.</li> <li>• <b>SMPTE:</b> Modus for visning av SMPTE-fargeområde.</li> <li>• <b>BT709:</b> Modus for visning av BT709-fargeområde.</li> </ul>
<p>Kantforbedring (LCD-TV / LED-LCD-TV: Av/Lav/Høy Plasma-TV: På/Av)</p>	<ul style="list-style-type: none"> <li>■ Gjør kanten på bildet klarere og tydeligere.</li> <li>■ Denne funksjonen kan brukes i Kinomodus – Ekspert. (Bare LCD-TV / LED-LCD-TV)</li> </ul>
<p>xvYCC (Automatisk/Av/På)</p>	<p>*Dette elementet er ikke inkludert for alle modeller.</p> <ul style="list-style-type: none"> <li>■ Denne funksjonen gjengir rikere farger.</li> <li>■ Denne funksjonen aktiveres i Kinomodus – Kino, Ekspert når xvYCC-signalet føres inn via HDMI</li> </ul>
<p>Ekspertmønster (Av/Mønster1/ Mønster2)</p>	<ul style="list-style-type: none"> <li>■ Dette er mønsteret som er nødvendig når du skal kontrollere bildet på digital-TV.</li> <li>■ Denne funksjonen er aktivert i bildemodusen Expert (Ekspert) når du ser på DTV.</li> </ul>
<p>Fargefilter (Av/Rød/Grønn/Blå)</p>	<ul style="list-style-type: none"> <li>■ Du bruker denne funksjonen når du skal filtrere de spesifikke fargene i videoen. Du kan bruke RGB-filteret til å angi fargemetning og nyanse nøyaktig.</li> </ul>
<p>Fargetemp. (Medium/Varm/Kald)</p>	<p>Du bruker denne funksjonen når du skal justere den generelle fargen på skjermen slik du vil ha den.</p> <p>a. • Metode: 2 punkter</p> <ul style="list-style-type: none"> <li>• Mønster: Indre, ytre</li> <li>• Rød/Grønn/Blå kontrast, rød/grønn/blå lysstyrke: Justeringsområdet er fra -50 til +50.</li> </ul> <p>b. • Metode: 10-punkts IRE (LCD-TV / LED-LCD-TV), 20-punkts IRE (Plasma-TV)</p> <ul style="list-style-type: none"> <li>• Mønster: Indre / ytre</li> <li>• IRE (Institute of Radio Engineers) er enheten for visning av størrelsen på videosignalet og kan angis fra 10, 20, 30 til 100 (LCD-TV / LED-LCD-TV), 5, 10, 15 til 100 (Plasma-TV). Du kan justere rødt, grønt og blått i henhold til hver innstilling.</li> <li>• Luminans: Denne funksjonen viser den beregnede luminansverdien for 2,2 gamma. Du kan angi den ønskede luminansverdien på 100 IRE, og da vises målluminansverdien for 2,2 gamma ved hvert 10. trinn fra 10 IRE til 90 IRE. (LCD-TV / LED-LCD-TV)</li> <li>• Rød/Grønn/Blå: Justeringsområdet er fra -50 til +50.</li> </ul>
<p>Fargebehandlingssystem</p>	<ul style="list-style-type: none"> <li>■ Fordi verktøyet som brukes av ekspertene til å foreta justeringer ved hjelp av testmønstre, påvirker ikke dette andre farger, men kan brukes til å justere de 6 fargeområdene (Rød/Grønn/Blå/Cyan/Magenta/Gul). Fargeforskjellen vil kanskje ikke være merkbar selv når du foretar justeringer av den generelle videoen.</li> <li>■ Justerer Rød/Grønn/Blå/Gul/Cyan/Magenta.</li> <li>• Fargene Rød/Grønn/Blå/Gul/Cyan/Magenta: Justeringsområdet er fra -30 til +30.</li> <li>• Fargetonene Rød/Grønn/Blå/Gul/Cyan/Magenta: Justeringsområdet er fra -30 til +30.</li> <li>■ Denne funksjonen er deaktivert i modusen RGB-PC og HDMI (PC).</li> </ul>

# TILB.ST. AV BILDE

Innstillinger av de valgte bildemodusene går tilbake til standard fabrikkinnstillinger.

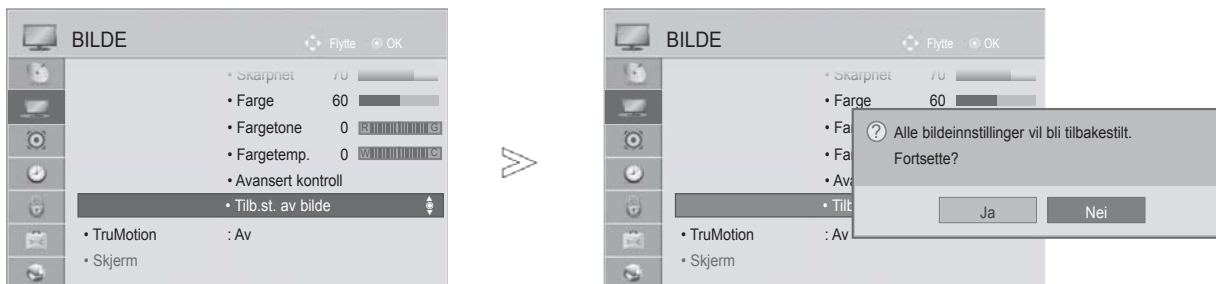

-   Velg **BILDE**.
-   Velg **Tilb.st. av bilde**.
-   Velg **Ja**.
-  Initialiser den justerte verdien.

- Trykk på knappen **MENU/EXIT (MENY/AVSLUTT)** for å gå tilbake til normal TV-visning.
- Trykk på **knappen BACK (TILBAKE)** for å gå til forrige menyskjerm.

# BILDEKONTROLL

## TRUMOTION

(BARE LCD-TV / LED LCD-TV)

Brukes for å oppnå den beste bildekvaliteten uten noen uklare bevegelser eller hakking når du åpner et hurtigbilde eller en filmkilde.

**Høy:** Gir mykere bildebevegelse.

**Lav :** Gir mykere bildebevegelse. Bruk denne innstillingen til standardbruk.

**Av:** Slå av TruMotion-funksjonen.

**Bruker:** Brukeren kan justere nivåene for **Judder** og **Blur** i TruMotion-funksjonen hver for seg.

– **Judder:** Justerer støy på skjermen.

– **Blur:** Justerer etterbildet på skjermen.

Denne funksjonen er deaktivert i modusen RGB-PC og HDMI-PC.

Hvis du aktiverer TruMotion, kan det oppstå støy på skjermen.

Hvis dette skjer, setter du "TruMotion" til "Av".

Hvis du velger **Kinomodus – Spill**, setter du **TruMotion** til **Av**.

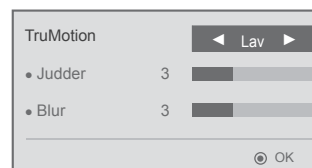

-   Velg **BILDE**.
-   Velg **TruMotion**.
-   Velg **Lav, Høy, User** eller **Av**.
-  Foreta aktuelle justeringer.

- Trykk på knappen **MENU/EXIT (MENY/AVSLUTT)** for å gå tilbake til normal TV-visning.
- Trykk på knappen **BACK (TILBAKE)** for å gå til forrige menyskjerme.

# LED LOKAL DIMMING

(Bare 32/37/42LE4\*\*\*, 42/47/55LE5\*\*\*, 42/47/55LE75\*\*, 42/47/55LE78\*\*, 42/47/55LE79\*\*, 42/47/55LE8\*\*\*, 42/47LX6\*\*\*, 47/55LX9\*\*\*, 42/47/55LV5\*\*\*)

Etter analyse av signalet for inndatavideoen etter områder på skjermen justeres baklyset for å forbedre kontrastforholdet.

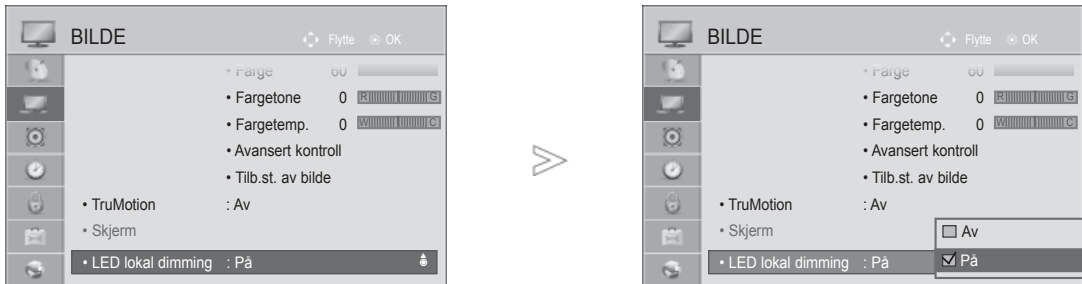

-   Velg **BILDE**.
-   Velg **LED lokal dimming**.
-   Velg **På** eller **Av**.

- Trykk på knappen **MENU/EXIT (MENY/AVSLUTT)** for å gå tilbake til normal TV-visning.
- Trykk på knappen **BACK (TILBAKE)** hvis du vil gå til forrige menyskjerm.



# BILDEKONTROLL

## STRØM INDIKERER (BARE LCD-TV / LED LCD-TV)

Juster strøm-/standby-indikatorlyset på forsiden av TV-en.

### Standby Lys

Bestemmer om indikatorlyset foran på TV-en skal settes i modusen **On(På)** eller **Off (Av)** i standbymodus.

### Strøm Lys

Bestemmer om indikatorlyset foran på TV-en skal settes til **On(På)** eller **Off (Av)** når strømmen slås på.

Hvis du velger 3D-modus, slås **Strøm Indikerer** automatisk av.



-   Velg **ALT.**
-   Velg **Strøm Indikerer.**
-   Velg **Standby Lys** eller **Strøm Lys.**
-   Velg ønsket kilde.

- Trykk på knappen **MENU/EXIT (MENY/AVSLUTT)** for å gå tilbake til normal TV-visning.
- Trykk på knappen **BACK (TILBAKE)** for å gå til forrige menyskjerm.

# ISM-METODE (IMAGE STICKING MINIMIZATION)

## (BARE PLASMA-TV)

Et statisk bilde som vises på skjermen i lengre perioder, vil resultere i et spøkelsesbilde som forblir der selv når du endrer bildet. Unngå at statiske bilder blir på skjermen i lengre perioder.

### Hvitvask

Hvitvask fjerner permanente bilder fra skjermen.

Merk: Et permanent bilde som har blitt for lenge på skjermen, kan være umulig å fjerne fullstendig med hvitvask.

### Orbiter

Orbiter kan bidra til å forhindre spøkelsesbilder. Det er likevel best å unngå at et statisk bilde forblir på skjermen. For å unngå et permanent bilde på skjermen vil skjermbildet flytte seg hvert 2. minutt.

### Fargevask

Skjermbildet beveger seg litt, og fargeblokken og det hvite mønsteret vises vekselvis. Det er vanskelig å se at noe etterbilde mens det midlertidige etterbildet fjernes og fargemønsteret kjører.

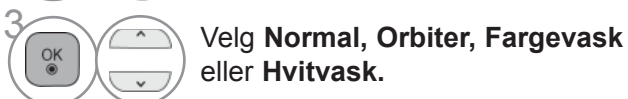

• Hvis du ikke trenger denne funksjonen, velger du **Normal**.

- Trykk på knappen **MENU/EXIT (MENY/AVSLUTT)** for å gå tilbake til normal TV-visning.
- Trykk på knappen **BACK (TILBAKE)** for å gå til forrige menyskjerm.

# BILDEKONTROLL

## MODUSINNSTILLING

Vi anbefaler å stille inn TV-en på **“Hjemmebruk”** for å oppnå optimalt bilde i hjemmemiljøet ditt. Moduse **“Lagre demo”** er en optimal innstilling for visning i butikker.

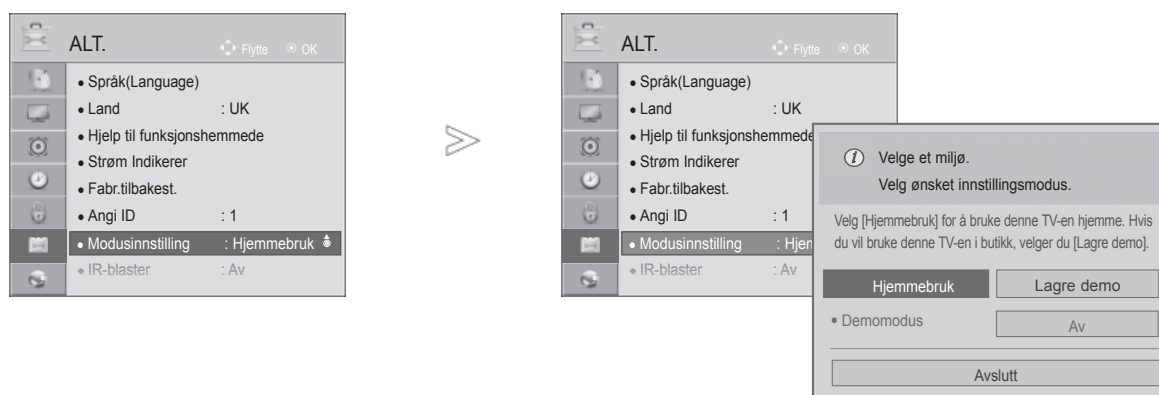

- 1   Velg **ALT..**
- 2   Velg **Modusinnstilling.**
- 3   Velg **Lagre demo** eller **Hjemmebruk.**
- 4  Lagre.

- Trykk på knappen **MENU/EXIT (MENY/AVSLUTT)** for å gå tilbake til normal TV-visning.
- Trykk på knappen **BACK (TILBAKE)** for å gå til forrige menyskjerm.

# DEMOMODUS







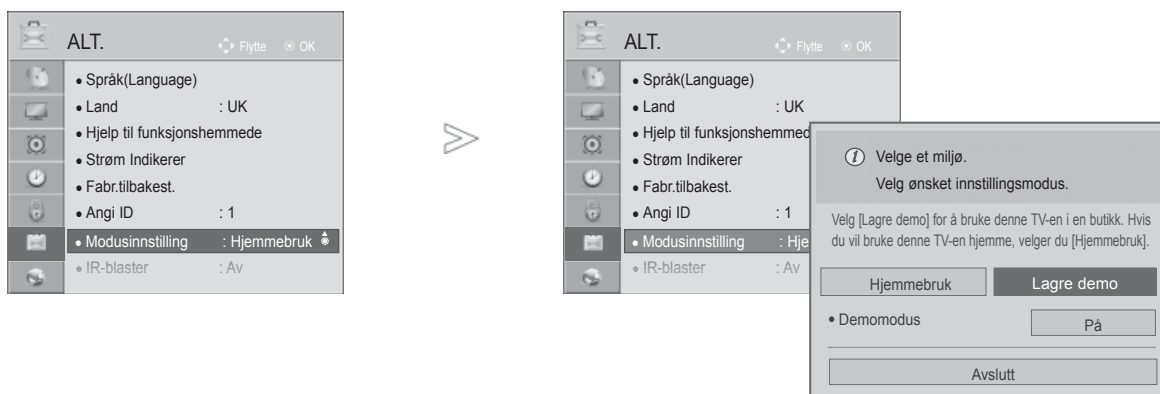

Det er ikke mulig å bruke **Demo Modus** i modusen **Hjemmebruk**.

I **Lagre demo** settes **Demo Modus** automatisk til **På**.

Når **Demo Modus** er satt til **Av** i **Lagre demo**, kjøres ikke **Demo Modus**, og bare skjermen tilbakestilles.

Skjermen tilbakestilles automatisk etter 5 minutter i **Demo Modus**.



-   Velg **ALT**.
-   Velg **Modusinnstilling**.
-   Velg **Lagre demo**.
-   Velg **På**.
-  Gå til forrige menyskjerm.  
Hvis du vil stoppe demoen, trykker du på en vilkårlig knapp. (unntatt for knappen MUTE (DEMP),  $\triangle$  + , - )

- Trykk på knappen **MENU/EXIT (MENY/AVSLUTT)** for å gå tilbake til normal TV-visning.
- Trykk på knappen **BACK (TILBAKE)** for å gå til forrige menyskjerm.

# LYD- OG SPRÅKKONTROLL

## AUTOMATISK VOLUMNIVÅ

**Automatisk volum** gjør at lydstyrken holder seg på samme nivå selv om du skifter kanal.

Fordi hver kringkastingsstasjon har sine egne signalforhold, kan volumjustering bli nødvendig hver gang kanalen skiftes. Denne funksjonen gjør det mulig for å brukere å oppnå stabile volumnivåer ved å foreta automatiske justeringer for hvert program.

Hvis lyd kvaliteten eller volumet ikke er på ønsket nivå, anbefales det å bruke et separat hjemmekino-system eller en forsterker for å håndtere forskjellige brukermiljøer.

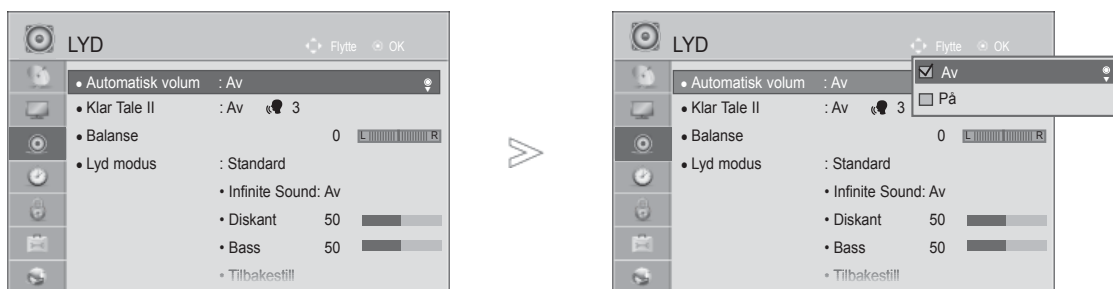

- 1   Velg **LYD**.
- 2   Velg **Automatisk volum**.
- 3   Velg **På** eller **Av**.

- Trykk på knappen **MENU/EXIT (MENY/AVSLUTT)** for å gå tilbake til normal TV-visning.
- Trykk på knappen **BACK (TILBAKE)** for å gå til forrige menyskjerm.

# KLAR TALE II

Ved å skille det menneskelige lydområdet fra andre lydrområder høres menneskestemmer tydeligere.

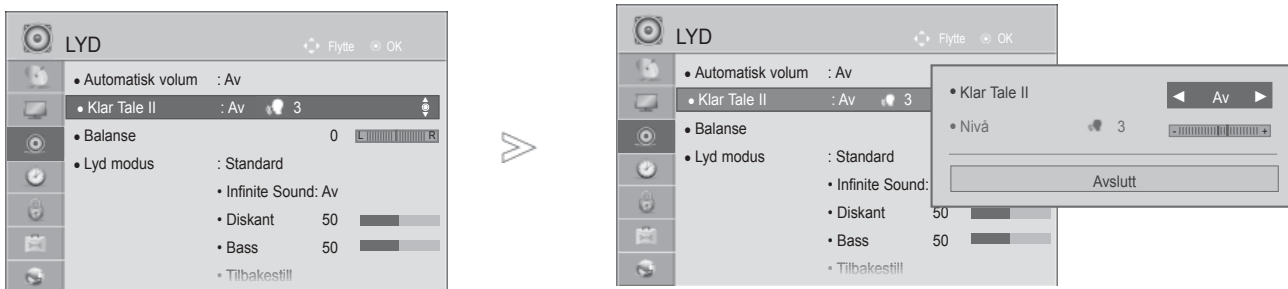

1 Velg **LYD**.

2 Velg **Klar Tale II**.

3 Velg **På** eller **Av**.

- Hvis du velger **På** for **Klar Tale II**, vil ikke funksjonen **Infinite Sound** fungere.
- Velg nivåer fra '-6' til '+6'.

## Justering for klart talenivå med valg av On (På)

4 Velg **Nivå**.

5 Foreta den ønskede justeringen.

- Trykk på knappen **MENU/EXIT (MENY/AVSLUTT)** for å gå tilbake til normal TV-visning.
- Trykk på knappen **BACK (TILBAKE)** for å gå til forrige menyskjerm.

# KONTROLL FOR LYD OG SPRÅK

## FORHÅNDSINNSTILTE LYDINNSTILLINGER – LYD MODUS

Du kan velge lydinnstillingene som du foretrekker, Standard, Musikk, Kino, Sport eller Spill, og du kan også justere diskant og bass.

Ved hjelp av Lydmodus oppnår du best mulig lyd uten spesielle justeringer fordi TV-en angir riktig lydalternativ basert på programinnhold.

Standard, Musikk, Kino, Sport og Spill er forhåndsinnstilt for optimal lyd kvalitet fra fabrikk.

**Standard** Tilbyr lyd av standardkvalitet.

**Musikk** Optimaliserer lyd for lytting på musikk.

**Kino** Optimaliserer lyd for visning av filmer.

**Sport** Optimaliserer lyd for visning av sportshendelser.

**Spill** Optimaliserer lyd for spilling av spill.

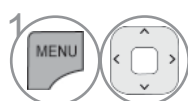
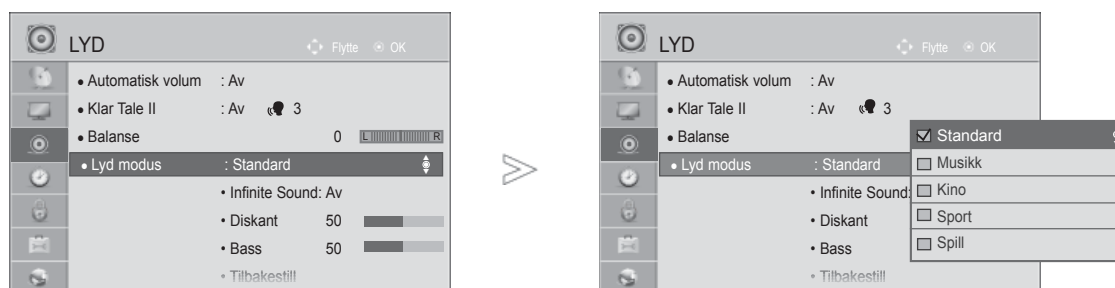

Velg **LYD**.



Velg **Lyd modus**.



Velg **Standard, Musikk, Kino, Sport** eller **Spill**.

• Du kan også justere **Lyd modus** på **hurtig-menyen**.

- Trykk på knappen **MENU/EXIT (MENY/AVSLUTT)** for å gå tilbake til normal TV-visning.
- Trykk på **knappen BACK (TILBAKE)** for å gå til forrige menyskjerm.

# LYDINNSTILLINGSJUSTERING – BRUKERMODUS

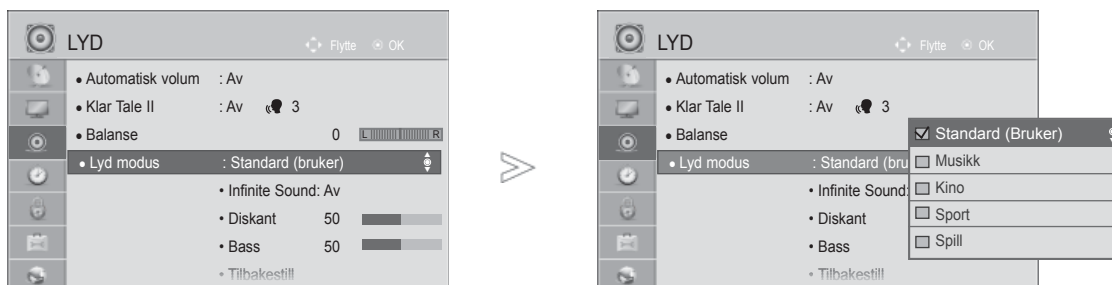



- 1   Velg **LYD**.
- 2   Velg **Lyd modus**.
- 3   Velg **Standard, Musikk, Kino, Sport eller Spill**.
- 4   Velg **Diskant** eller **Bass**.
- 5   Angi ønsket lydnivå.

- Trykk på knappen **MENU/EXIT (MENY/AVSLUTT)** for å gå tilbake til normal TV-visning.
- Trykk på **knappen BACK (TILBAKE)** for å gå til forrige menyskjerm.

## INFINITE SOUND

Velg dette alternativet for å oppnå realistisk lyd.

- 1   Velg **LYD**.
- 2   Velg **Infinite Sound**.
- 3   Velg **På** eller **Av**.

- Trykk på knappen **MENU/EXIT (MENY/AVSLUTT)** for å gå tilbake til normal TV-visning.
- Trykk på **knappen BACK (TILBAKE)** for å gå til forrige menyskjerm.

**Infinite Sound:** Infinite Sound er en patentert lydbehandlingsteknologi fra LG som leverer 5.1-surroundlydinstrykk med to front-høytalere.



# KONTROLL FOR LYD OG SPRÅK

## BALANSE

Du kan justere høyttalerens lydbalanse til de nivåene du foretrekker.

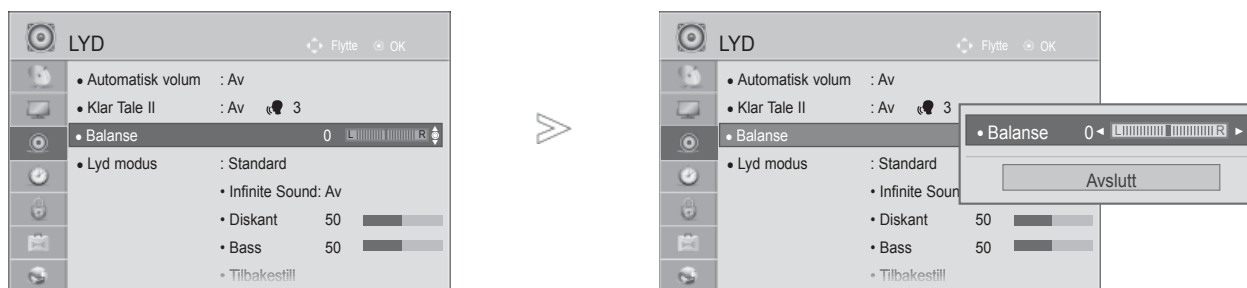

- 1   Velg **LYD**.
- 2   Velg **Balanse**.
- 3   Foreta den ønskede justeringen.

- Trykk på knappen **MENU/EXIT (MENY/AVSLUTT)** for å gå tilbake til normal TV-visning.
- Trykk på **knappen BACK (TILBAKE)** for å gå til forrige menyskjerm.



# KONFIGURERE TV-HØYTTALERE PÅ/AV

Du kan justere status for intern høyttaler.

I **AV**, **KOMPONENT**, **RGB** og **HDMI1** med HDMI til DVI-kabel kan TV-høyttaleren være operativ selv om det ikke finnes noe videosignal.

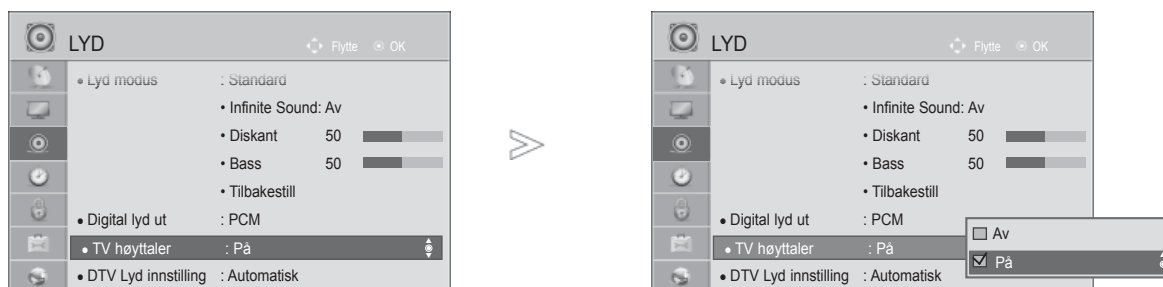
Hvis du vil bruke et eksternt hi-fi-system, slår du av de interne TV-høyttalerne.



- 1   Velg **LYD**.
- 2   Velg **TV høyttaler**.
- 3   Velg **På** eller **Av**.

- Trykk på knappen **MENU/EXIT (MENY/AVSLUTT)** for å gå tilbake til normal TV-visning.
- Trykk på **knappen BACK (TILBAKE)** for å gå til forrige menyskjerm.

## ! MERK





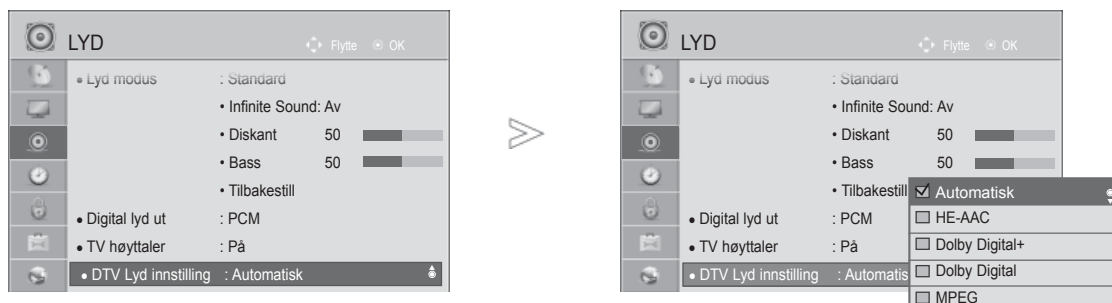

- ▶ Når TV-høyttaleren slås av mens Simplink-hjemmekinoen er i drift, veksler lydutgangen automatisk til hjemmekinohøyttaleren, men når TV-høyttaleren slås på, går lyden ut gjennom TV-høyttaleren.
- ▶ Noen menyer i **LYD** deaktiveres når TV-høyttaleren slås av.

# KONTROLL FOR LYD OG SPRÅK

## DTV LYD INNSTILLING (BARE I DIGITAL MODUS)

Når forskjellige lydtyper finnes i et inngangssignal, gir denne funksjonen deg mulighet til å velge ønsket lydtype.



- 1   Velg **LYD**.
- 2   Velg **DTV Lyd innstilling**.
- 3   Velg **Automatisk, HE-AAC, Dolby Digital+, Dolby Digital** eller **MPEG**.

- Trykk på knappen **MENU/EXIT (MENY/AVSLUTT)** for å gå tilbake til normal TV-visning.
- Trykk på knappen **BACK (TILBAKE)** for å gå til forrige menyskjerm.

- **Automatisk:** Genererer utdata automatisk i rekkefølgen **HE-AAC > Dolby Digital+ > Dolby Digital > MPEG**. (Unntatt Italia)  
**Automatisk:** Genererer utdata automatisk i rekkefølgen **HE-AAC > Dolby Digital+ > MPEG > Dolby Digital**. (Bare Italia)
- **HE-AAC, Dolby Digital+, Dolby Digital, MPEG:** Gjør det mulig for brukeren å velge den ønskede lydtypen.  
Eksempel: Hvis du velger **MPEG**, blir **MPEG** alltid utdata.  
Hvis MPEG ikke støttes, brukes en annen lydtype.
- Se side 167 til 168 (Valg av lydpråk)

# VELGE DIGITAL LYD UT

Med denne funksjonen kan du velge ønsket digital lydutgang.

Når Dolby digital er tilgjengelig, vil valg av Auto på menyen Digital Audio Out sette SPDIF(Sony Philips Digital InterFace)-utdata til Dolby Digital.

Hvis Auto er valgt på menyen Digital Audio Out mens Dolby Digital ikke er tilgjengelig, vil SPDIF-utdataene være PCM(Pulse-kodemodulering).

Selv om både Dolby Digital og lydpråk er blitt valgt for en kanal som sender Dolby Digital-lyd, vil bare Dolby Digital bli spilt av.

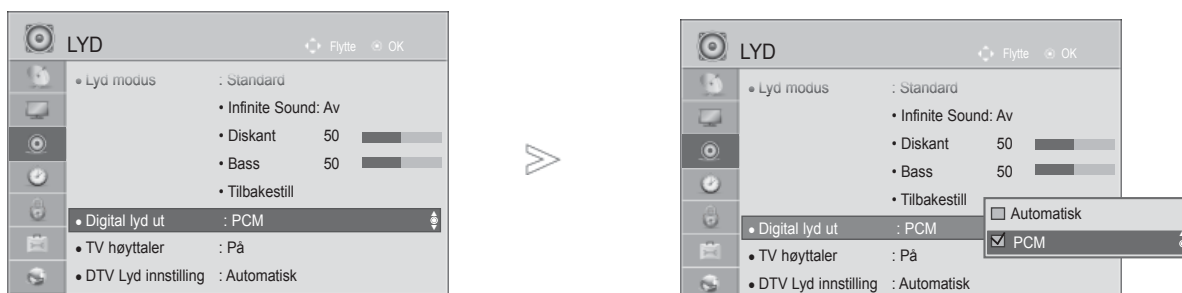

- 1   Velg **LYD**.
- 2   Velg **Digital lyd ut**.
- 3   Velg **Automatisk** eller **PCM**.



Produsert under lisens fra Dolby Laboratories. *Dolby* og dobbel-D-symbolet er varemerker for Dolby Laboratories.

- Det er mulig at noen DVD-spillere ikke genererer SPDIF-lyd i HDMI-modus. I så fall setter du utsignalet for digital lyd fra DVD-spilleren til PCM. (I HDMI støttes ikke Dolby Digital Plus).

Element	Lydinggang	Digital lyd ut
Automatisk (høytaler på)	MPEG Dolby Digital Dolby Digital Plus HE-AAC	PCM Dolby Digital Dolby Digital PCM
Automatisk (høytaler av)	MPEG Dolby Digital Dolby Digital Plus HE-AAC	PCM Dolby Digital Dolby Digital Dolby Digital
PCM	Alle	PCM

- Trykk på knappen **MENU/EXIT (MENY/AVSLUTT)** for å gå tilbake til normal TV-visning.
- Trykk på knappen **BACK (TILBAKE)** for å gå til forrige menyskjerm.

# KONTROLL FOR LYD OG SPRÅK

## TILBAKESTILLE LYD

Innstillinger av den valgte lydmodusen går tilbake til standard fabrikkinnstillinger.

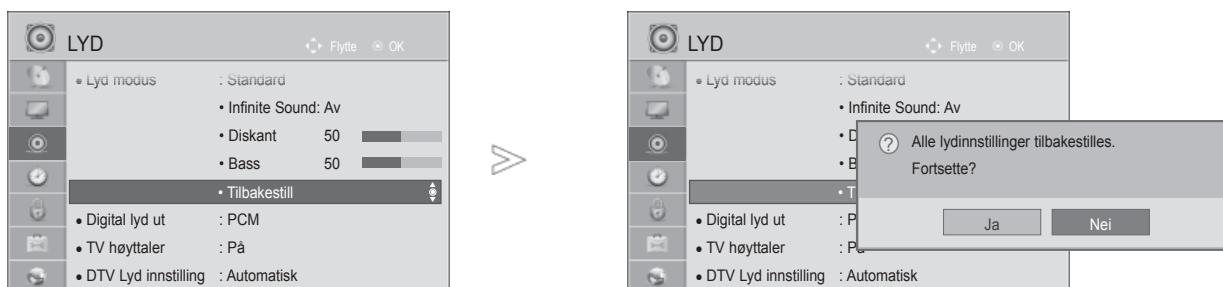

- 1   Velg **LYD**.
- 2   Velg **Tilbakestill**.
- 3   Velg **Ja**.
- 4  Initialiser den justerte verdien.

- Trykk på knappen **MENU/EXIT (MENY/AVSLUTT)** for å gå tilbake til normal TV-visning.
- Trykk på **knappen BACK (TILBAKE)** for å gå til forrige menyskjerm.

# LYDBESKRIVELSE (BARE I DIGITAL MODUS)





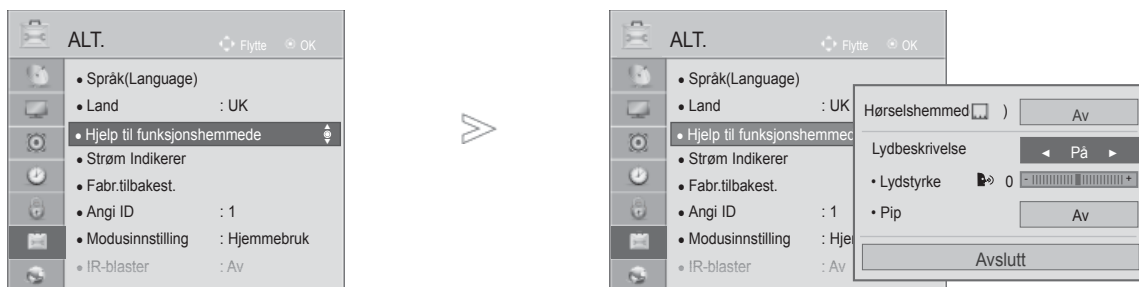

Denne funksjonen er for blinde og tilbyr ekstra forklarende lyd som beskriver situasjonen i et TV-program i tillegg til den grunnleggende lyden.

Hvis du velger Lydbeskrivelse på, gis grunnleggende lyd og lydbeskrivelse bare for programmene som har lydbeskrivelse inkludert.





**Volum** Endrer nivået for lydbeskrivelse

**Pip** Piper når et program med lydbeskrivelsesinformasjon velges



-   Velg **ALT..**
-   Velg **Hjelp til funksjonshemmede.**
-   Velg **Lydbeskrivelse.**

## Justering for lydbeskrivelsesvolum med valg På

-   Velg **Lydstyrke** eller **Pip**.
-   Foreta den ønskede justeringen.

- Trykk på knappen **MENU/EXIT (MENY/AVSLUTT)** for å gå tilbake til normal TV-visning.
- Trykk på knappen **BACK (TILBAKE)** for å gå til forrige menyskjerm.

# KONTROLL FOR LYD OG SPRÅK

## I/II

### STEREO / TOSPRÅKLIG MOTTAK (BARE I ANALOG MODUS)

Når et program er valgt, vises lydinformasjonen for stasjonen med programnummer og stasjonsnavn.

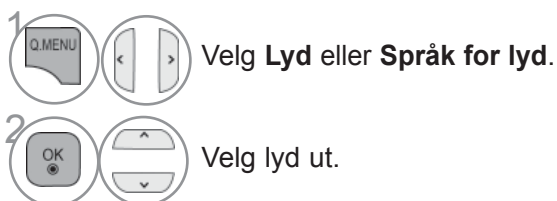

Kringkasting	Skjermvisning
Mono	MONO
Stereo	STEREO
Tospråklig	DUAL I, DUAL II, DUAL I+II

#### ■ Skifte fra stereo til mono lyd

Hvis stereosignalet er svakt ved stereomottak, kan du bytte til mono. I monomottak vil klarheten i lyden forbedres.

#### ■ Valg av språk ved tospråklige sendinger

Hvis et program kan mottas på to språk, kan du bytte til DUAL I, DUAL II eller DUAL I+II.

**DUAL I**      Sender det primære kringkastingsspråket til høyttalerne.

**DUAL II**     Sender det sekundære kringkastingsspråket til høyttalerne.

**DUAL I+II**    Sender et separat språk til hver høyttaler.

## NICAM-MOTTAK (BARE I ANALOG MODUS)

Hvis TV-en er utstyrt med en mottaker for NICAM, kan du motta digital NICAM-lyd (Near Instantaneous Companding Audio Multiplex).

Lydutgangen kan velges i henhold til typen kringkasting som mottas.

- 
- 1 Når **NICAM mono** mottas, kan du velge **NICAM MONO** eller **FM MONO**.
  - 2 Når **NICAM stereo** mottas, kan du velge **NICAM STEREO** eller **FM MONO**.  
Hvis stereosignalet er svakt, kan du bytte til **FM MONO**.
  - 3 Når du mottar **NICAM dual**, kan du velge **NICAM DUAL I**, **NICAM DUAL II** eller **NICAM DUAL I+II** eller **FM MONO**.
- 

## VALG AV HØYTTALERLYDUTGANG

I modusen AV, Komponent, RGB og HDMI kan du velge utgangslyd for venstre og høyre høyttaler.

Velg lyd ut.

**L+R:** Lydsignalet fra L-lydinngangen sendes til venstre høyttaler, og lydsignalet fra R-lydinngangen sendes til høyre høyttaler.

**L+L:** Lydsignalet fra L-lydinngangen sendes til venstre og høyre høyttaler.

**R+R:** Lydsignalet fra R-lydinngangen sendes til venstre og høyre høyttaler.



# KONTROLL FOR LYD OG SPRÅK

## MENYSPRÅK PÅ SKJERMEN / VALG AV LAND

Menyen for installasjonsveiledningen vises på TV-skjermen når TV-en slås på for første gang.

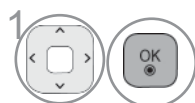

1 Velg ønsket språk.



2 Velg ditt land. (Unntatt 32/37/42LE49\*\*, 32/37/42/47/55LE59\*\*, 42/47LE7390, 32/37/42/47/55LE79\*\*, 42/47/55LE89\*\*, 32/37/42LD49\*\*, 32/37/42/47/55LD69\*\*, 32/42/47LD79\*\*, 32/37/42LD89\*\*, 42/47LX69\*\*, 50/60PK59\*, 50/60PK79\*\*, 50/60PK99\*\*, 50/60PX99\*\*)

\* Hvis du vil endre språk/land

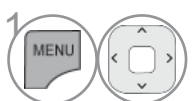

1 Velg **ALT.**

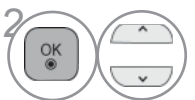

2 Velg **Språk(Language).**

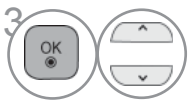

3 Velg **Menyspråk (Language).**

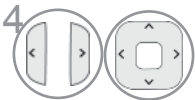

4 Velg ønsket språk.



5 Lagre.



(Unntatt 32/37/42LE49\*\*, 32/37/42/47/55LE59\*\*, 42/47LE7390, 32/37/42/47/55LE79\*\*, 42/47/55LE89\*\*, 32/37/42LD49\*\*, 32/37/42/47/55LD69\*\*, 32/42/47LD79\*\*, 32/37/42LD89\*\*, 42/47LX69\*\*, 50/60PK59\*, 50/60PK79\*\*, 50/60PK99\*\*, 50/60PX99\*\*)

- Trykk på knappen **MENU/EXIT (MENY/AVSLUTT)** for å gå tilbake til normal TV-visning.
- Trykk på knappen **BACK (TILBAKE)** for å gå til forrige menyskjerm.

### ! MERK

- ▶ Hvis du ikke fullfører oppsettet av **installasjonsveiledningen** ved å trykke på **BACK (TILBAKE)**, eller hvis du får tidsavbrudd på skjermmenyen, vil installasjonsmenyen fortsatt vises til oppsettet er fullført, hver gang TV-en slås på.
- ▶ Hvis du velger feil land, kan det være at tekst-TV ikke vises korrekt på skjermen og at det oppstår problemer ved bruk av tekst-TV.
- ▶ CI(Common Interface – Felles grensesnitt)-funksjonen kan kanskje ikke brukes, avhengig av landets kringkastingsforhold.
- ▶ Det kan hende at kontrollknappene for DTV-modus ikke fungerer, avhengig av kringkastingsforhold i ulike land.
- ▶ I land uten fast regulering av digital kringkasting kan noen DTV-funksjoner være uvirksomme, avhengig av forhold rundt digital kringkasting.
- ▶ Den nasjonale innstillingen "UK" bør bare være aktivert i Storbritannia.
- ▶ Hvis den nasjonale innstillingen er satt til --, er europeiske kabelbaserte digitale standardkringkastingsprogrammer tilgjengelige, men det kan hende at noen DTV-funksjoner ikke virker som de skal.

# SPRÅKVALG

Med lydfunksjonen kan du velge lydpråk.

Hvis det ikke sendes lyddata i det valgte språket, avspilles lyden i standardspråket.

Bruk undertekstfunksjonen når to eller flere undertekstspråk kringkastes. Hvis det ikke sendes undertekstdata i det valgte språket, vises teksten i standardspråket.

Hvis språkene du har valgt som hovedspråk for lyd, undertekster og tekst-TV, ikke har støtte, kan du velge språk i sekundærkategorien.

I digital modus bruker du språkfunksjonen for tekst-TV når to eller flere språk for tekst-TV kringkastes. Hvis data for tekst-TV i et valgt språk ikke kringkastes, vises standardspråket for tekst-TV.



- Trykk på knappen **BACK (TILBAKE)** hvis du vil gå til forrige menyskjerm-bilde.

# KONTROLL FOR LYD OG SPRÅK

## <Valg av lydspråk>

- ▶ Når to eller flere lydspråk blir kringkastet, kan du velge lydspråk.



Velg **Lyd** eller **Språk for lyd**.

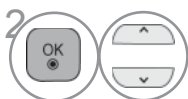

Velg et språk for lyd.

## < Valg av tekstspråk >

- ▶ Hvis tekstingen er tilgjengelig på to eller flere språk, kan du velge tekstspråk ved hjelp av knappen **SUBTITLE** (Teksting) på fjernkontrollen.
- ▶ Trykk på knappen **^ v** for å velge tekstspråk.

- Lyd/tekst kan vises i enklere form med 1 til 3 tegn såfremt det sendes av tjenesteyteren.
- Hvis du har vakt tilleggsl lyd (lyd for "personer med synssvekkelse/hørselshemming") kan noe av hovedlydsporet høres.

### Informasjon om lydspråket på skjermen

Visning	Status
Ikke tilgj.	Ikke tilgjengelig
<b>MPEG</b>	MPEG-lyd
<b>D D</b>	Dolby Digital-lyd
	Lyd for "personer med synssvekkelse"
<b>ABC</b>	Lyd for "personer med hørselshemming"
<b>D D+</b>	Dolby Digital Plus Audio
<b>HE-AAC</b>	HE-AAC-lyd

### Informasjon om tekstspråket på skjermen

Visning	Status
Ikke tilgj.	Ikke tilgjengelig
<b>TEXT</b>	Teksting
<b>ABC</b>	Teksting for hørselshemmede

# TIDSINNSTILLING

## INNSTILLING AV KLOKKEN

Klokken stilles automatisk når den mottar et digitalt signal i **Automatisk**-modus. Du kan stille klokken manuelt i **Manuell** modus.

Du må angi riktig klokkeslett før du bruker på/av-tidsfunksjonen.

TV-tiden stilles ut fra informasjonen om tidsforskyvningen i tidssonen og GMT (Greenwich Mean Time) som mottas sammen med kringkastingssignalet, og tiden stilles automatisk av et digitalt signal.

Du kan endre klokkeslettet for byen i **Tidssone** med én time.

**Tidssone**-menyen kan endres i **Automatisk** modus.

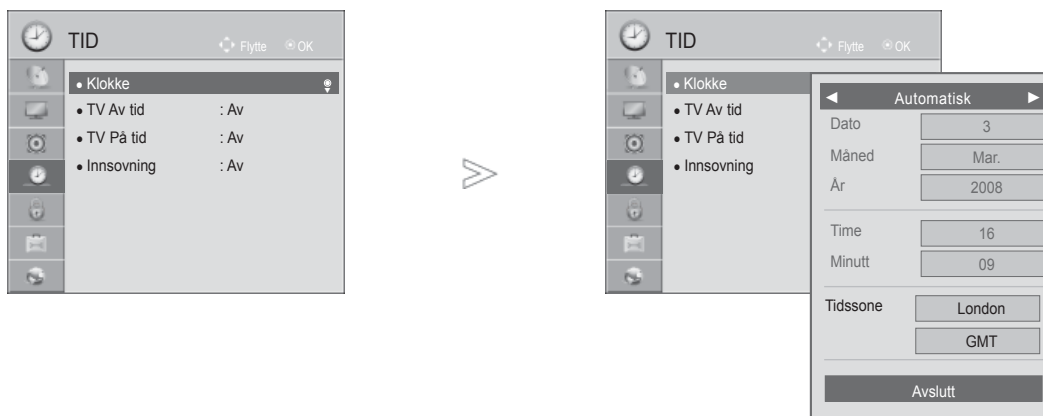

-   Velg **TID**.
-   Velg **Klokke**.
-   Velg **Automatisk** eller **Manuell**.
-   Velg enten år, måned, dag, tid eller tidssone.
-   Still inn år, måned, dag, tid eller tidssone.

Tidssone
Magadan, Kamchatka
Vladivostok
Yakutsk
Irkutsk
Krasnoyarsk
Omsk
Yekaterinburg
Moskva, Samara
Kaliningrad

Denne tabellen viser ni tidssoner i Russland, og når brukeren velger tidssonen for hans eller hennes område, stilles tiden automatisk inn for tilhørende område.

Selv om brukeren velger hans eller hennes område, kan det likevel hende at brukeren må velge forskyvningen fra tidssonen for å stille inn riktig tid hvis kringkastingstasjonens lokale tidsforskyvning ikke tilbys, eller hvis regioninformasjonen ikke stemmer.

- Trykk på knappen **MENU/EXIT (MENY/AVSLUTT)** for å gå tilbake til normal TV-visning.
- Trykk på **knappen BACK (TILBAKE)** for å gå til forrige meny skjerm.

# TIDSINNSTILLING

## AUTOMATISK PÅ/AV-TIDSINNSTILLING

TV Av-tidsfunksjonen setter TV-en automatisk i standby-modus på et forhåndsinnstilt tidspunkt.

Når apparatet er slått på automatisk, vil det slå seg av igjen etter 2 timer hvis du ikke trykker på en av knappene innen den tiden.

TV Av-tidsfunksjonen overstyrer TV På-tidsfunksjonen hvis de er innstilt på samme tidspunkt.



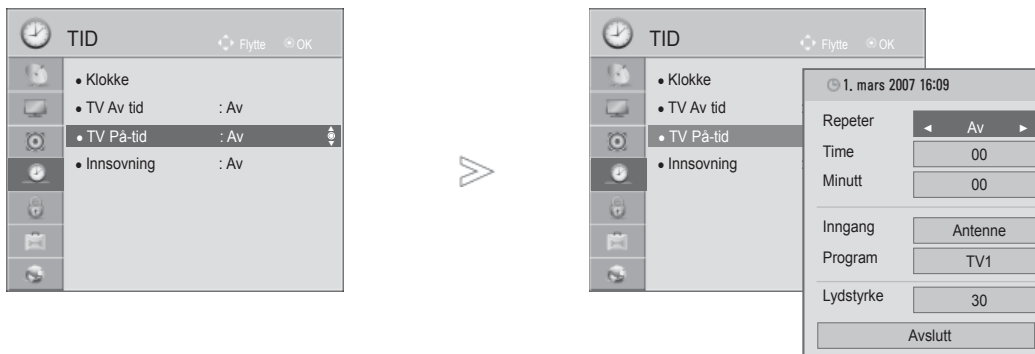

TV-en må være i standby-modus for at TV På-tidsfunksjonen skal fungere.



- 1   Velg **TID**.
- 2   Velg **TV Av-tid** eller **TV På-tid**.
- 3   Velg **Repetar**.
- 4   Velg **Av**, **En gang**, **Daglig**, **Man.~Fre.**, **Man.~Lør.**, **Lør.~Søn.** eller **Søn.**.
- 5   Angi timen.
- 6   Angi minuttene.

• Hvis du vil slå av **TV Av/På-tidsfunksjonen**, velger du **Av**.

• Bare TV På-tidsfunksjonen

- 1  Select **Input**.
- 2  Select the input source.
- 3  Angi programmet.
- 4  Juster volumnivået ved oppstart.

- Trykk på knappen **MENU/EXIT (MENY/AVSLUTT)** for å gå tilbake til normal TV-visning.
- Trykk på knappen **BACK (TILBAKE)** for å gå til forrige menyskjerm.

# STILLE INN INNSOVNING

Du trenger ikke huske å slå av apparatet før du legger deg om kvelden.

Innsovningsfunksjonen setter TV-en automatisk i standby-modus etter et forhåndsinnstilt tidsintervall.

1   Velg **Innsøvning**.

2   Velg **Av, 10, 20, 30, 60, 90, 120, 180 eller 240 min..**

- Den forhåndsinnstilte innsovningsfunksjonen oppheves når du slår av TV-en.
- Du kan også justere **Innsøvning** på menyen **TID**.

# FORELDREKONTROLL/KLASSIFISERINGER

## ANGI PASSORD OG STILLE INN LÅS SYSTEM

Angi passordet, og trykk på 0, 0, 0, 0 på fjernkontrollen.

Hvis Frankrike er angitt som Land, er passordet ikke 0, 0, 0, 0, men 1, 2, 3, 4.

Passordet kan ikke være 0, 0, 0, 0 hvis Frankrike er angitt som Land.

Hvis en kanal er låst, angir du passordet for å låse det opp midlertidig.

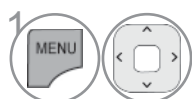
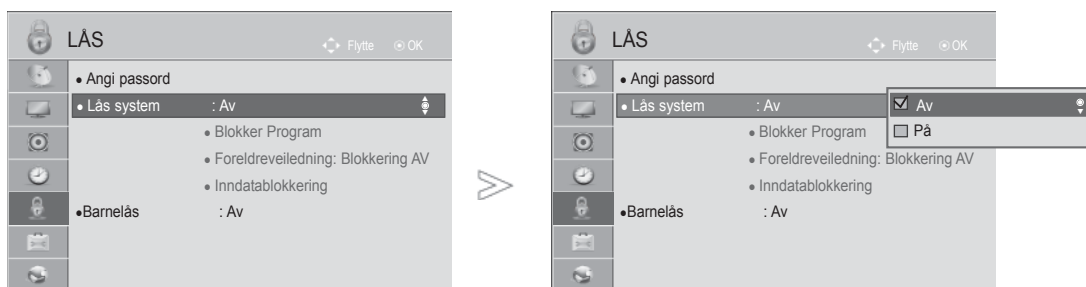

Velg **LÅS**.

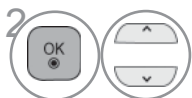

Velg **Lås system**.

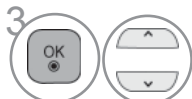

Velg **På**.



Angi passordet.



Legg inn et 4-siffers passord.

Dette nummeret må du huske!

Skriv det nye passordet inn på nytt for å bekrefte det.

• Trykk på 0, 3, 2, 5 på fjernkontrollen hvis du har glemt passordet.

- Trykk på knappen **MENU/EXIT (MENY/AVSLUTT)** for å gå tilbake til normal TV-visning.
- Trykk på knappen **BACK (TILBAKE)** for å gå til forrige menyskjerm.

# BLOKKERE PROGRAM

Blokker alle programmer du ikke vil se på, eller som du ikke vil at barna dine skal se på.

Denne funksjonen kan brukes når **Lås system** er **På**.

Angi et passord for å se på et blokkert program.

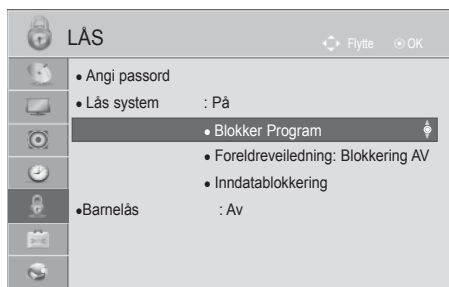

eller

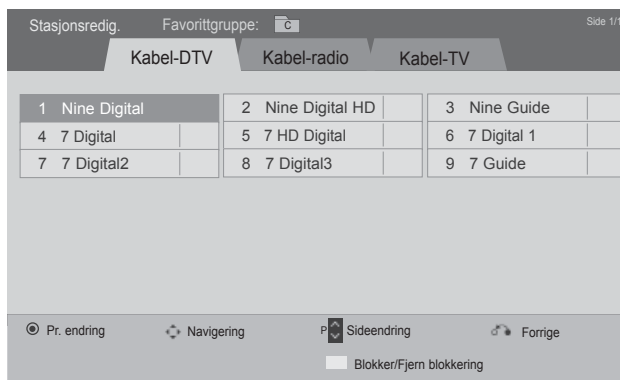

1   Velg **LÅS**.

2   Velg **Lås system**.

3  Velg **Blokker Program**.

4  Angi **Blokker Program**.

5   Velg et program som skal låses.

- Trykk på knappen **MENU/EXIT (MENY/AVSLUTT)** for å gå tilbake til normal TV-visning.
- Trykk på knappen **BACK (TILBAKE)** for å gå til forrige menyskjerm.



# FORELDREKONTROLL/KLASSIFISERINGER

## FORELDREKONTROLL (BARE I DIGITAL MODUS)

Denne funksjonen opererer på grunnlag av informasjon fra kringkastingsstasjonen. Derfor vil ikke funksjonen aktiveres dersom det sendes feil signal.

Det kreves et passord for å kunne gå inn i denne menyen.

TVen er programmert til å "huske" hvilken innstilling den sist er satt til, også etter at den er slått av.

Hindrer barn i å se visse voksenprogrammer, ut fra de angitte klassifiseringene.

Angi et passord for å se på et blokkert program.

Sensur varierer fra land til land.

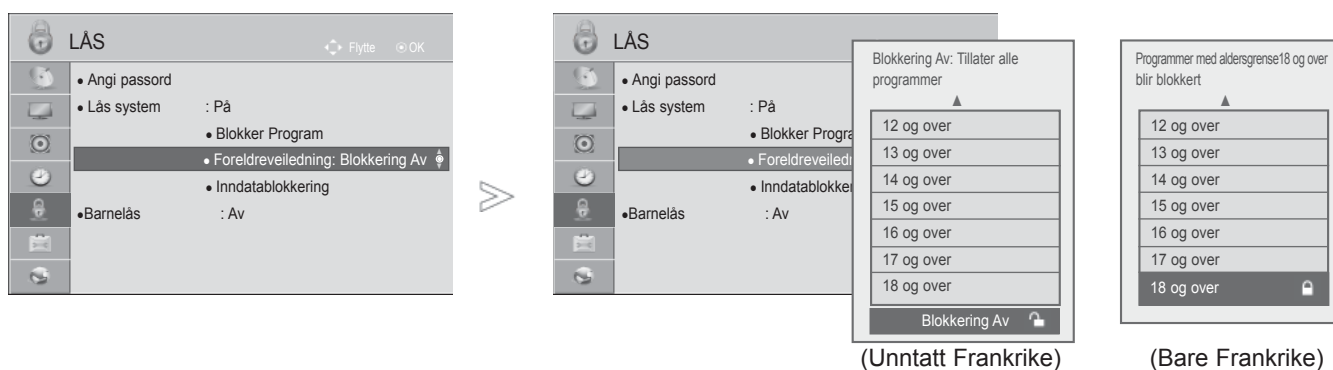

-   Velg **LÅS**.
-   Velg **Lås system**.
-   Velg **Foreldreveiledning**.
-   Foreta aktuelle justeringer.

- Trykk på knappen **MENU/EXIT (MENY/AVSLUTT)** for å gå tilbake til normal TV-visning.
- Trykk på knappen **BACK (TILBAKE)** for å gå til forrige menyskjerm.









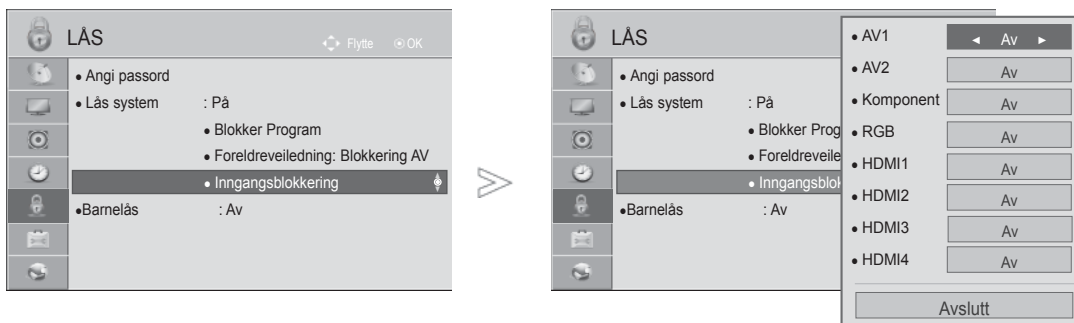

# EKSTERN INNDATABLOKKERING

Gjør at du kan blokkere en inngang..

Denne funksjonen kan brukes når **Lås system** er **På**.

■ Det viste bildet kan avvike fra TV-en.



- 1   Velg **LÅS**.
- 2   Velg **Lås system**.
- 3   Velg **Inndatablokkering**.
- 4   Velg inndatakilde.
- 5   Velg **På** eller **Av**.

- Trykk på knappen **MENU/EXIT (MENY/AVSLUTT)** for å gå tilbake til normal TV-visning.
- Trykk på knappen **BACK (TILBAKE)** for å gå til forrige menyskjerm.

# FORELDREKONTROLL/KLASSIFISERINGER



## BARNELÅS

Denne funksjonen kan brukes til å forhindre uautorisert TV-titting ved å låse kontrollene på frontpanelet, slik at TV-en bare kan styres med fjernkontrollen.

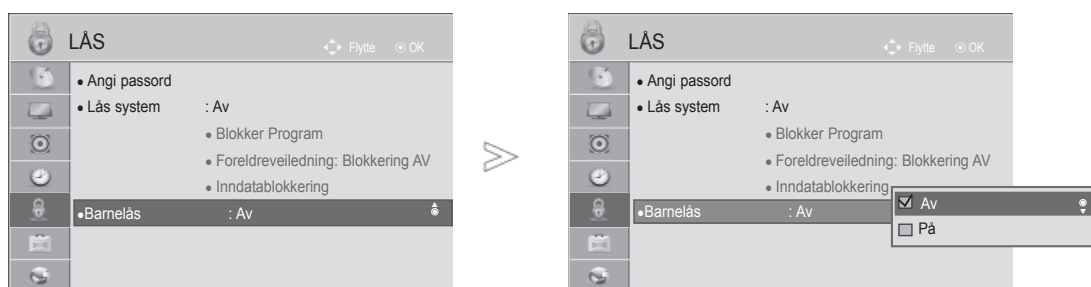
TV-en er programmert til å huske siste innstilling, selv om du slår av TV-en.



- 1   Velg **LÅS**.
- 2   Velg **Barnelås**.
- 3   Velg **På** eller **Av**.

- Hvis du har **Barnelås På** og TV-en er avslått, kan du trykke på  / I, INPUT (INNGANG), P ^ v , på TV-en eller POWER INPUT, P ^ v eller en av talltastene på fjernkontrollen for å slå på apparatet.
- Når funksjonen **Barnelås På** er aktivert, vises symbolet  **Barnelås På** på skjermen hvis du trykker på en av knappene på frontpanelet når du ser på TV.
- Hvis det vises et annet skjermbilde, fungerer ikke  **Barnelås På**.

- Trykk på knappen **MENU/EXIT (MENY/AVSLUTT)** for å gå tilbake til normal TV-visning.
- Trykk på knappen **BACK (TILBAKE)** for å gå til forrige meny-skjerm.

# TEKST-TV

- Det viste bildet kan avvike fra TV-en.

## Denne funksjonen er ikke tilgjengelig i alle land.

Tekst-TV er et gratis servicetilbud fra de fleste TV-stasjoner, der man får oppdatert informasjon om nyheter, været, TV-programmer, aksjekurser og mange andre emner.

Tekstdekoderen til denne TV-en støtter systemene SIMPLE, TOP og FASTEXT. SIMPLE (standard tekst-TV) består av et antall sider som velges ved å angi de ønskede sidenumrene direkte. TOP og FASTEXT er mer moderne metoder som lar deg velge tekst-TV-informasjon raskt og enkelt.

## SLÅ PÅ/AV

Trykk på **TEXT** (TEKST) for å slå på tekst-TV. Første side eller den siden som sist ble vist, kommer til syne på skjermen.

Øverst på siden ser du normalt to sidenummer, TV-stasjonens navn, dato og klokke. Det første sidenummeret indikerer din valgte side, mens det andre indikerer nåværende side vist på skjermen.

Trykk på **TEXT** (TEKST) for å slå av tekst-TV. Du kommer da tilbake til forrige modus.

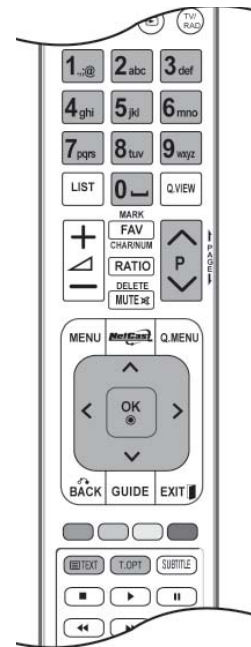

## SIMPLE TEKST-TV

### ■ Sidevalg

- 1 Bruk talltastene til å skrive inn et tresifret tall som ønsket sidenummer. Hvis du uheldigvis slår et feil siffer, må du først fullføre med i alt tre siffer, og så slår du de tre korrekte sifrene.
- 2 Knappen P ^ ∨ kan brukes til å velge forrige eller neste side.

# TEKST-TV

## TOP-TEKST

En bruksveiledning vises i fire fargefelt (rødt, grønt, gult og blått) nederst på skjermen. Det gule feltet angir neste gruppe og det blå feltet indikerer neste blokk.

### ■ Valg av blokk / gruppe / side

- 1 Med den blå knappen kan du gå fra blokk til blokk.
- 2 Bruk den gule knappen for å gå til neste gruppe med automatisk overføring til neste blokk.
- 3 Med den grønne knappen kan du gå til neste eksisterende side med automatisk overføring til neste gruppe.
- 4 Alternativt kan knappen P<sup>^</sup> brukes.  
Den røde knappen går tilbake til forrige valg. Alternativt kan knappen P<sup>∨</sup> brukes.

### ■ Direkte sidevalg

På samme måte som beskrevet under SIMPLE, kan du også i TOP velge et tresifret sidenr. med nummerbryterne.

## FASTEXT

Tekst-TV-sidene er fargekodet i skjermens underkant, og velges ved å trykke den knappen som har tilsvarende farge.

### ■ Velge side

- 1 Trykk på knappen **T.OPT. (TEKSTVALG)**, og bruk deretter knappen <sup>^</sup> ∨ for å velge menyen.  Vis indekssiden.
- 2 Du kan velge sidene som er fargekodet i skjermens underkant med knappene som har samme farge på fjernkontrollen.
- 3 Som med modusen SIMPLE kan du velge en side ved å oppgi det tresifrede sidenummeret med talltastene i modusen FASTEXT.
- 4 Knappen P<sup>^</sup> ∨ kan brukes for å velge forrige eller neste side.

# SPESIALFUNKSJONER FOR TEKST-TV

- Trykk på knappen **T. OPT. (TEKSTVALG)** og bruk deretter  $\wedge \vee$  -knappen til å velge menyen **Tekstvalg**.
- I Storbritannia (i digital modus) virker ikke knappen T. OPT. (TEKSTVALG).



## ■ Indeks

Velg hver enkelt indeksside.



## ■ Tid

Velg denne menyen for å vise klokkeslettet i øverste høyre hjørne av skjermen når du ser på TV.

Trykk på denne knappen for å velge et undersidennummer i tekst-TV-modus.

Undersidennummeret vises nederst på skjermen. Trykk på knappene RØD/GRØNN,< > eller talltastene hvis du vil sette undersiden på pause eller gå til neste.



## ■ Pause

Stopper det automatiske sideskiftet som trer i kraft hvis en tekst-TV-side inneholder to eller flere undersider. Antallet undersider og undersiden som vises, vil som regel angis under klokkeslettet på skjermen. Når denne menyen er valgt, vises stoppsymbolet i øverste venstre hjørne av skjermen, og den automatiske sideendringen er inaktiv.



## ■ Vise

Velg denne menyen for å vise skjult informasjon, for eksempel løsninger på spørsmål eller gåter.



## ■ Oppdatere

Viser TV-bildet på skjermen mens du venter på en ny tekst-TV-side. Bildet vises i øverste venstre hjørne av skjermen. Når den oppdaterte siden er klar, endres visningen til det angitte sidenummeret. Velg denne menyen igjen for å vise den oppdaterte tekst-TV-siden.

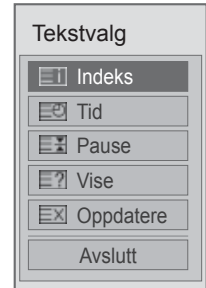

# DIGITAL TEKST-TV

\*Denne funksjonen fungerer bare i Storbritannia og Irland.

TVen gir deg tilgang til digital tekst-TV som er kraftig forbedret i forhold til tekst, grafikk osv.

Denne funksjonen fås gjennom spesielle digitale tekst-TV-tjenester og spesifikke tjenester som sender digital tekst-TV.

## TEKST-TV INNEN DIGITALE TJENESTER

1 Trykk talltasten eller **P** ^ v for å velge en digital tjeneste som sender digital tekst-TV

2 Følg anvisningene i digital tekst-TV, og gå videre til neste trinn ved å trykke på knappene **TEXT (TEKST)**, **OK**, ^ v < >, **RØD**, **GRØNN**, **GUL**, **BLÅ** eller talltastene osv.

3 Hvis du vil bytte digital tekst-TV-tjeneste, kan du velge en annen ved hjelp av talltastene eller knappen **P** ^ v .



## TEKST-TV I DIGITALE TJENESTER

1 Trykk på en talltast eller **P** ^ v for å velge en av tjenestene som sender digital tekst-TV.

2 Trykk **TEXT (TEKST)** eller en fargeknapp for å slå på tekst-TV.

3 Følg anvisningene i digital tekst-TV, og gå videre til neste trinn ved å trykke på knappene **OK**, ^ v < > , **RØD**, **GRØNN**, **GUL**, **BLÅ** eller talltastene og så videre.

4 Trykk på **TEXT (TEKST)** eller en av fargeknappene for å slå av digital tekst-TV og gå tilbake til TV-visning.

Enkelte tjenester gir tilgang til tekst-TVen ved å trykke på den **RØDE** knappen.

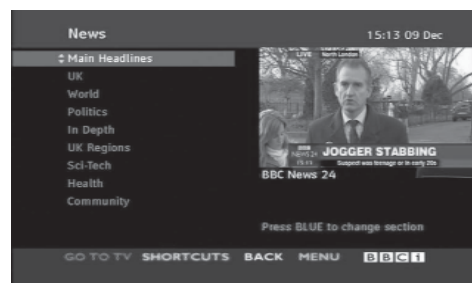

# VEDLEGG

## FEILSØKING

TV-en fungerer ikke som den skal.	
Fjernkontrollen fungerer ikke	<ul style="list-style-type: none"><li>■ Kontroller om det befinner seg noe mellom TV-en og fjernkontrollen, som hindrer signalet i å nå frem. Pass på å peke rett på TV-en med fjernkontrollen.</li><li>■ Påse at batteriene er satt i riktig (+ til +, - til -).</li><li>■ Skift batterier.</li></ul>
Apparatet slår seg plutselig av	<ul style="list-style-type: none"><li>■ Er innsovningsfunksjonen aktivert?</li><li>■ Kontroller innstillingene for strømtilførsel. Har det vært strømbrytning?</li><li>■ TV-en går automatisk i standbymodus hvis ingen signaler mottas eller ingen handling utføres i 15 minutter.</li></ul>

Videofunksjonen virker ikke.	
Verken bilde eller lyd	<ul style="list-style-type: none"><li>■ Sjekk om TV-en er slått på.</li><li>■ Forsøk en annen kanal. Problemet kan skyldes sendingen.</li><li>■ Er strømkabelen plugget inn i vegguttaket?</li><li>■ Sjekk retningen og/eller plasseringen av antennen..</li><li>■ Kontroller strømuttaket ved å koble et annet apparat til det samme uttaket.</li></ul>
Det tar lang tid før bildet kommer når TV-en slås på	<ul style="list-style-type: none"><li>■ Dette er normalt, for bildet er deaktivert under oppstarten. Hvis bildet ikke vises innen fem minutter, bør du kontakte LGs kundestøtte.</li></ul>
Ingen eller dårlig farge eller dårlig bilde	<ul style="list-style-type: none"><li>■ Juster fargene via menyen.</li><li>■ Sørg for at det er lang nok avstand mellom produktet og VCR-maskinen.</li><li>■ Forsøk en annen kanal. Problemet kan skyldes sendingen.</li><li>■ Er videokablene riktig installert?</li><li>■ Aktiver en funksjon for å gjenopprette lysstyrken i bildet.</li></ul>
Horisontale/vertikale striper eller bildet rister	<ul style="list-style-type: none"><li>■ Sjekk om det er lokal forstyrrelse som for eksempel et elektrisk apparat eller elektrisk verktøy.</li></ul>
Dårlig mottak på noen kanaler	<ul style="list-style-type: none"><li>■ Bytt kanal hvis det er kringkastingsstasjonen eller kabelleverandøren som har problemer.</li><li>■ Hvis stasjonssignalet er svakt, kan en justering av antennen gjøre det lettere å motta signaler fra svake stasjoner.</li><li>■ Sjekk mulige støykilder.</li></ul>
Linjer eller streker i bildet	<ul style="list-style-type: none"><li>■ Sjekk antennen (juster antennens posisjon).</li></ul>
Det vises ikke bilde ved tilkobling til HDMI	<ul style="list-style-type: none"><li>■ Kontroller at HDMI-kabelen er en HDMI-kabel for høy hastighet. Hvis HDMI-kablene ikke er HDMI-kabler for høy hastighet, kan det oppstå flimring, eller det kan hende at bildet ikke vises. Bruk HDMI-kabelen for høy hastighet.</li></ul>



# VEDLEGG

## Audiofunksjonen virker ikke.

Bildet er OK, men lyden mangler	<ul style="list-style-type: none"><li>■ Trykk på <math>\triangleleft</math> + eller -.</li><li>■ Er lyden slått av? Trykk på knappen MUTE (DEMP).</li><li>■ Forsøk en annen kanal. Problemet kan skyldes sendingen.</li><li>■ Er audiokablene riktig installert?</li></ul>
Ingen lyd fra én av høyttalerne	<ul style="list-style-type: none"><li>■ Juster <b>Balanse</b> via menyen.</li></ul>
Uvanlig støy i TV-apparatet	<ul style="list-style-type: none"><li>■ En endring i fuktigheten eller temperaturen kan føre til uvanlig støy når produktet slås av og på, det betyr ikke at det er feil med produktet.</li></ul>
Ingen lyd ved HDMI- eller USB-tilkobling	<ul style="list-style-type: none"><li>■ Kontroller at HDMI-kabelen er en HDMI-kabel for høy hastighet.</li><li>■ Kontroller at USB-kabelen er over versjon 2.0.</li></ul> <p><small>*Dette elementet er ikke inkludert for alle modeller.</small></p>

## Det er et problem i PC-modus. (Bare PC-modus i bruk)

Signalet er utenfor rekkevidde (Ukjent format)	<ul style="list-style-type: none"><li>■ Juster oppløsning, horisontal frekvens eller vertikal frekvens.</li><li>■ Sjekk inngangskilden.</li></ul>
Vertikal stolpe eller stripe i bakgrunnen og horisontal støy og feil posisjon	<ul style="list-style-type: none"><li>■ Utfør autokonfigurasjon eller juster klokke, fase eller H/V-posisjon. (Alt.)</li></ul>
Skjermfargene er ustabile, eller det vises bare én farge	<ul style="list-style-type: none"><li>■ Sjekk signalkabelen.</li><li>■ Installer PC-ens videokort på nytt.</li></ul>

## Det er et problem med bildeinnstillingene.

Når brukeren endrer bildeinnstillingene, konverteres TV-en automatisk tilbake til de opprinnelige innstillingene etter en viss tidsperiode.	<ul style="list-style-type: none"><li>■ Det betyr at apparatet er i <b>Butikkdemo</b>-modus. Gå frem på følgende måte for å bytte til <b>Hjemmebruk</b>-modus: På TV-menyen velger du <b>ALT.</b> -&gt; Velg <b>Modusinnstilling</b> -&gt; Velg <b>Hjemmebruk</b>. Du har nå byttet til <b>Hjemmebruk</b>-modus.</li></ul>
---	--

# VEDLIKEHOLD

Tidlig funksjonssvikt kan forhindres. Omhyggelig og jevnlig rengjøring kan forlenge den nye TV-ens levetid.

Pass på å slå av strømmen og trekke ut kontakten før du starter med rengjøring.

## Rengjøring av skjermen

- 1 Her er en flott måte å sørge for å holde støv borte fra skjermen en stund. Fukt en myk klut med en blanding av lun kent vann og litt tøymykner eller oppvaskmiddel. Vri opp kluten så den er nesten tørr, og tørk av skjermen.
- 2 Pass på at alt overflødig vann er tørket av skjermen. La den så lufttørke før TV-en slås på.

## Rengjøring av kabinettet

- For å fjerne støv eller smuss, tørk av kabinettet med en myk, tørr, lofri klut.
- Pass på at du ikke bruker en våt klut.

## Langvarig fravær

### **▲ FORSIKTIG**

- ▶ Hvis TV-en blir stående lenge ubrukt (f.eks. ved ferie), er det lurt å trekke ut strømkontakten for å beskytte mot mulig skade som følge av lynnedslag eller spenningssvingninger.

## PRODUKTSPEKIFIKASJONER

MODELLER		32LE5***	
		32LE5500-ZA / 32LE550N-ZA 32LE5800-ZA / 32LE5900-ZA	32LE5510-ZB / 32LE551N-ZB 32LE5810-ZB / 32LE5910-ZB
Mål (Bredde x Høyde x Dybde)	inkludert stativ	784,6 mm x 558,1 mm x 221,0 mm	784,6 mm x 558,1 mm x 221,0 mm
	uten stativ	784,6 mm x 499,5 mm x 39,9 mm	784,6 mm x 499,5 mm x 39,9 mm
Vekt	inkludert stativ	12,7 kg	12,7 kg
	uten stativ	10,5 kg	10,5 kg
Energibehov Strømforbruk		AC 100-240 V~ 50 / 60 Hz 130 W	AC 100-240 V~ 50 / 60 Hz 130 W
MODELLER		37LE5***	
		37LE5500-ZA / 37LE550N-ZA 37LE5800-ZA / 37LE5900-ZA	37LE5510-ZB / 37LE551N-ZB 37LE5810-ZB / 37LE5910-ZB
Mål (Bredde x Høyde x Dybde)	inkludert stativ	905,0 mm x 630,0 mm x 270,0 mm	905,0 mm x 630,0 mm x 270,0 mm
	uten stativ	905,0 mm x 568,0 mm x 39,9 mm	905,0 mm x 568,0 mm x 39,9 mm
Vekt	inkludert stativ	15,6 kg	15,6 kg
	uten stativ	12,8 kg	12,8 kg
Energibehov Strømforbruk		AC 100-240 V~ 50 / 60 Hz 140 W	AC 100-240 V~ 50 / 60 Hz 140 W
CI-modulstørrelse (Bredde x Høyde x Dybde)		100,0 mm x 55,0 mm x 5,0 mm	
Miljøforhold	Driftstemperatur	0 °C til 40 °C	
	Driftsfuktighet	Mindre enn 80 %	
	Oppbevaringstemperatur	-20 °C til 60 °C	
	Oppbevaringsfuktighet	Mindre enn 85 %	
Filmfilmer som støttes		Se s. 96 til 97	

- Spesifikasjonene over kan bli endret uten varsel for å forbedre kvaliteten.

MODELLER		42LE5***	
		42LE5500-ZA / 42LE550N-ZA 42LE5800-ZA / 42LE5900-ZA	42LE5510-ZB / 42LE551N-ZB 42LE5810-ZB / 42LE5910-ZB
Mål (Bredde x Høyde x Dybde)	inkludert stativ	1016,0 mm x 692,0 mm x 270,0 mm	1016,0 mm x 692,0 mm x 270,0 mm
	uten stativ	1016,0 mm x 630,0 mm x 29,3 mm	1016,0 mm x 630,0 mm x 29,3 mm
Vekt	inkludert stativ	19,5 kg	19,5 kg
	uten stativ	16,7 kg	16,7 kg
Energibehov Strømforbruk		AC 100-240 V~ 50 / 60 Hz 150 W	AC 100-240 V~ 50 / 60 Hz 150 W
MODELLER		47LE5***	
		47LE5500-ZA / 47LE550N-ZA 47LE5800-ZA / 47LE5900-ZA	47LE5510-ZB / 47LE551N-ZB 47LE5810-ZB / 47LE5910-ZB
Mål (Bredde x Høyde x Dybde)	inkludert stativ	1126,6 mm x 757,9 mm x 284,4 mm	1126,6 mm x 757,9 mm x 284,4 mm
	uten stativ	1126,6 mm x 692,0 mm x 29,3 mm	1126,6 mm x 692,0 mm x 29,3 mm
Vekt	inkludert stativ	22,9 kg	22,9 kg
	uten stativ	19,6 kg	19,6 kg
Energibehov Strømforbruk		AC 100-240 V~ 50 / 60 Hz 170 W	AC 100-240 V~ 50 / 60 Hz 170 W
CI-modulstørrelse (Bredde x Høyde x Dybde)		100,0 mm x 55,0 mm x 5,0 mm	
Miljøforhold	Driftstemperatur	0 °C til 40 °C	
	Driftsfuktighet	Mindre enn 80 %	
	Oppbevaringstemperatur	-20 °C til 60 °C	
	Oppbevaringsfuktighet	Mindre enn 85 %	
Filmfilmer som støttes		Se s. 96 til 97	

- Spesifikasjonene over kan bli endret uten varsel for å forbedre kvaliteten.

# VEDLEGG

MODELLER		55LE5***	
		55LE5500-ZA / 55LE550N-ZA 55LE5800-ZA / 55LE5900-ZA	55LE5510-ZB / 55LE551N-ZB 55LE5810-ZB / 55LE5910-ZB
Mål (Bredde x Høyde x Dybde)	inkludert stativ	1306,0 mm x 867,0 mm x 328,0 mm	1306,0 mm x 867,0 mm x 328,0 mm
	uten stativ	1306,0 mm x 797,0 mm x 30,7 mm	1306,0 mm x 797,0 mm x 30,7 mm
Vekt	inkludert stativ	34,5 kg	34,5 kg
	uten stativ	28,8 kg	28,8 kg
Energibehov Strømforbruk		AC 100-240 V~ 50 / 60 Hz 200 W	AC 100-240 V~ 50 / 60 Hz 200 W
MODELLER		42LX6***	
		42LX6500-ZD / 42LX650N-ZD 42LX6800-ZD / 42LX6900-ZD	47LX6***
Mål (Bredde x Høyde x Dybde)	inkludert stativ	1016,0 mm x 692,0 mm x 270,0 mm	1126,6 mm x 757,9 mm x 284,4 mm
	uten stativ	1016,0 mm x 630,0 mm x 29,3 mm	1126,6 mm x 692,0 mm x 29,3 mm
Vekt	inkludert stativ	19,5 kg	22,9 kg
	uten stativ	16,7 kg	19,6 kg
Energibehov Strømforbruk		AC 100-240 V~ 50 / 60 Hz 160 W	AC 100-240 V~ 50 / 60 Hz 180 W
CI-modulstørrelse (Bredde x Høyde x Dybde)		100,0 mm x 55,0 mm x 5,0 mm	
Miljøforhold	Driftstemperatur	0 °C til 40 °C	
	Driftsfuktighet	Mindre enn 80 %	
	Oppbevaringstemperatur	-20 °C til 60 °C	
	Oppbevaringsfuktighet	Mindre enn 85 %	
Filmfilmer som støttes		Se s. 96 til 97	

- Spesifikasjonene over kan bli endret uten varsel for å forbedre kvaliteten.

MODELLER		32LE7***	
		32LE7500-ZA / 32LE750N-ZA 32LE7800-ZA / 32LE7900-ZA	32LE7510-ZB / 32LE751N-ZB 32LE7810-ZB / 32LE7910-ZB
Mål (Bredde x Høyde x Dybde)	inkludert stativ	786,4 mm x 556,2 mm x 221,0 mm	786,4 mm x 556,2 mm x 221,0 mm
	uten stativ	786,4 mm x 500,4 mm x 39,9 mm	786,4 mm x 500,4 mm x 39,9 mm
Vekt	inkludert stativ	14,8 kg	14,8 kg
	uten stativ	11,7 kg	11,7 kg
Energibehov		AC 100-240 V~ 50 / 60 Hz	AC 100-240 V~ 50 / 60 Hz
Strømforbruk		130 W	130 W
MODELLER		37LE7***	
		37LE7500-ZA / 37LE750N-ZA 37LE7800-ZA / 37LE7900-ZA	37LE7510-ZB / 37LE751N-ZB 37LE7810-ZB / 37LE7910-ZB
Mål (Bredde x Høyde x Dybde)	inkludert stativ	907,4 mm x 628,3 mm x 269,8 mm	907,4 mm x 628,3 mm x 269,8 mm
	uten stativ	907,4 mm x 569,0 mm x 39,9 mm	907,4 mm x 569,0 mm x 39,9 mm
Vekt	inkludert stativ	18,8 kg	18,8 kg
	uten stativ	14,7 kg	14,7 kg
Energibehov		AC 100-240 V~ 50 / 60 Hz	AC 100-240 V~ 50 / 60 Hz
Strømforbruk		140 W	140 W
CI-modulstørrelse (Bredde x Høyde x Dybde)		100,0 mm x 55,0 mm x 5,0 mm	
Miljøforhold	Driftstemperatur	0 °C til 40 °C	
	Driftsfuktighet	Mindre enn 80 %	
	Oppbevaringstemperatur	-20 °C til 60 °C	
	Oppbevaringsfuktighet	Mindre enn 85 %	
Filmfilmer som støttes		Se s. 96 til 97	

- Spesifikasjonene over kan bli endret uten varsel for å forbedre kvaliteten.

# VEDLEGG

MODELLER		42LE7***		
		42LE7500-ZA / 42LE750N-ZA / 42LE7800-ZA / 42LE7900-ZA	42LE7510-ZB / 42LE751N-ZB / 42LE7810-ZB / 42LE7910-ZB	42LE7300-ZA / 42LE730N-ZA / 42LE7380-ZA / 42LE7390-ZA
Mål (Bredde x Høyde x Dybde)	inkludert stativ	1018,2 mm x 692,5 mm x 269,8 mm	1018,2 mm x 692,5 mm x 269,8 mm	1009,2 mm x 694,5 mm x 286,5 mm
	uten stativ	1018,2 mm x 630,7 mm x 29,3 mm	1018,2 mm x 630,7 mm x 29,3 mm	1009,2 mm x 629,7 mm x 29,3 mm
Vekt	inkludert stativ	23,2 kg	23,2 kg	25,5 kg
	uten stativ	19,1 kg	19,1 kg	21,0 kg
Energibehov Strømforbruk		AC 100-240 V~ 50 / 60 Hz 150 W	AC 100-240 V~ 50 / 60 Hz 150 W	AC 100-240 V~ 50 / 60 Hz 150 W
MODELLER		47LE7***		
		47LE7500-ZA / 47LE750N-ZA / 47LE7800-ZA / 47LE7900-ZA	47LE7510-ZB / 47LE751N-ZB / 47LE7810-ZB / 47LE7910-ZB	47LE7300-ZA / 47LE730N-ZA / 47LE7380-ZA / 47LE7390-ZA
Mål (Bredde x Høyde x Dybde)	inkludert stativ	1128,6 mm x 758,5 mm x 284,4 mm	1128,6 mm x 758,5 mm x 284,4 mm	1119,6 mm x 757,1 mm x 286,5 mm
	uten stativ	1128,6 mm x 693,3 mm x 29,8 mm	1128,6 mm x 693,3 mm x 29,8 mm	1119,6 mm x 691,3 mm x 29,3 mm
Vekt	inkludert stativ	27,5 kg	27,5 kg	29,7 kg
	uten stativ	23,0 kg	23,0 kg	25,2 kg
Energibehov Strømforbruk		AC 100-240 V~ 50 / 60 Hz 170 W	AC 100-240 V~ 50 / 60 Hz 170 W	AC 100-240 V~ 50 / 60 Hz 170 W
CI-modulstørrelse (Bredde x Høyde x Dybde)		100,0 mm x 55,0 mm x 5,0 mm		
Miljøforhold	Driftstemperatur	0 °C til 40 °C		
	Driftsfuktighet	Mindre enn 80 %		
	Oppbevaringstemperatur	-20 °C til 60 °C		
	Oppbevaringsfuktighet	Mindre enn 85 %		
Filmfiler som støttes		Se s. 96 til 97		

- Spesifikasjonene over kan bli endret uten varsel for å forbedre kvaliteten.

MODELLER		55LE7***	
		55LE7500-ZA / 55LE750N-ZA 55LE7800-ZA / 55LE7900-ZA	55LE7510-ZB / 55LE751N-ZB 55LE7810-ZB / 55LE7910-ZB
Mål (Bredde x Høyde x Dybde)	inkludert stativ	1306,0 mm x 868,1 mm x 328,0 mm	1306,0 mm x 868,1 mm x 328,0 mm
	uten stativ	1306,0 mm x 797,4 mm x 31,2 mm	1306,0 mm x 797,4 mm x 31,2 mm
Vekt	inkludert stativ	39,6 kg	39,6 kg
	uten stativ	33,5 kg	33,5 kg
Energibehov Strømforbruk		AC 100-240 V~ 50 / 60 Hz 200 W	AC 100-240 V~ 50 / 60 Hz 200 W
MODELLER		47LX9***	55LX9***
		47LX9800-ZA	55LX9800-ZA
Mål (Bredde x Høyde x Dybde)	inkludert stativ	1085,9 mm x 710,6 mm x 255,0 mm	1255,8 mm x 805,0 mm x 255,0 mm
	uten stativ	1085,9 mm x 654,2 mm x 31,6 mm	1255,8 mm x 749,6 mm x 31,6 mm
Vekt	inkludert stativ	26,7 kg	32,7 kg
	uten stativ	22,1 kg	28,1 kg
Energibehov Strømforbruk		AC 100-240 V~ 50 / 60 Hz 210 W	AC 100-240 V~ 50 / 60 Hz 260 W
CI-modulstørrelse (Bredde x Høyde x Dybde)		100,0 mm x 55,0 mm x 5,0 mm	
Miljøforhold	Driftstemperatur	0 °C til 40 °C	
	Driftsfuktighet	Mindre enn 80 %	
	Oppbevaringstemperatur	-20 °C til 60 °C	
	Oppbevaringsfuktighet	Mindre enn 85 %	
Filmfilmer som støttes		Se s. 96 til 97	

- Spesifikasjonene over kan bli endret uten varsel for å forbedre kvaliteten.



# VEDLEGG

MODELLER		42LE8***	
		42LE8500-ZA / 42LE850N-ZA 42LE8800-ZA / 42LE8900-ZA	42LE8510-ZB / 42LE851N-ZB 42LE8810-ZB / 42LE8910-ZB
Mål (Bredde x Høyde x Dybde)	inkludert stativ	1013,3 mm x 705,8 mm x 235,5 mm	1013,3 mm x 705,8 mm x 235,5 mm
	uten stativ	1013,3 mm x 645,8 mm x 34,5 mm	1013,3 mm x 645,8 mm x 34,5 mm
Vekt	inkludert stativ	27,2 kg	27,2 kg
	uten stativ	23,1 kg	23,1 kg
Energibehov Strømforbruk		AC 100-240 V~ 50 / 60 Hz 160 W	AC 100-240 V~ 50 / 60 Hz 160 W
MODELLER		47LE8***	
		47LE8500-ZA / 47LE850N-ZA 47LE8800-ZA / 47LE8900-ZA	47LE8510-ZB / 47LE851N-ZB 47LE8810-ZB / 47LE8910-ZB
Mål (Bredde x Høyde x Dybde)	inkludert stativ	1122,6 mm x 769,3 mm x 275,0 mm	1122,6 mm x 769,3 mm x 275,0 mm
	uten stativ	1122,6 mm x 707,3 mm x 34,5 mm	1122,6 mm x 707,3 mm x 34,5 mm
Vekt	inkludert stativ	31,6 kg	31,6 kg
	uten stativ	27,0 kg	27,0 kg
Energibehov Strømforbruk		AC 100-240 V~ 50 / 60 Hz 170 W	AC 100-240 V~ 50 / 60 Hz 170 W
CI-modulstørrelse (Bredde x Høyde x Dybde)		100,0 mm x 55,0 mm x 5,0 mm	
Miljøforhold	Driftstemperatur	0 °C til 40 °C	
	Driftsfuktighet	Mindre enn 80 %	
	Oppbevaringstemperatur	-20 °C til 60 °C	
	Oppbevaringsfuktighet	Mindre enn 85 %	
Filmfilmer som støttes		Se s. 96 til 97	

- Spesifikasjonene over kan bli endret uten varsel for å forbedre kvaliteten.

MODELLER		55LE8***	
		55LE8500-ZA / 55LE850N-ZA 55LE8800-ZA / 55LE8900-ZA	55LE8510-ZB / 55LE851N-ZB 55LE8810-ZB / 55LE8910-ZB
Mål (Bredde x Høyde x Dybde)	inkludert stativ	1292,6 mm x 875,4 mm x 311,9 mm	1292,6 mm x 875,4 mm x 311,9 mm
	uten stativ	1292,6 mm x 802,9 mm x 34,5 mm	1292,6 mm x 802,9 mm x 34,5 mm
Vekt	inkludert stativ	43,8 kg	43,8 kg
	uten stativ	35,8 kg	35,8 kg
Energibehov Strømforbruk		AC 100-240 V~ 50 / 60 Hz 230 W	AC 100-240 V~ 50 / 60 Hz 230 W
MODELLER		32LD4***	
		32LD480-ZB 32LD490-ZB	37LD4***
Mål (Bredde x Høyde x Dybde)	inkludert stativ	799,0 mm x 555,0 mm x 207,0 mm	916,0 mm x 625,0 mm x 261,0 mm
	uten stativ	799,0 mm x 506,0 mm x 73,5 mm	916,0 mm x 575,0 mm x 77,4 mm
Vekt	inkludert stativ	9,1 kg	12,5 kg
	uten stativ	8,1 kg	10,8 kg
Energibehov Strømforbruk		AC 100-240 V~ 50 / 60 Hz 120 W	AC 100-240 V~ 50 / 60 Hz 160 W
MODELLER		42LD4***	
		42LD480-ZB 42LD490-ZB	
Mål (Bredde x Høyde x Dybde)	inkludert stativ	1023,0 mm x 685,0 mm x 261,0 mm	
	uten stativ	1023,0 mm x 635,0 mm x 76,6 mm	
Vekt	inkludert stativ	15,1 kg	
	uten stativ	13,5 kg	
Energibehov Strømforbruk		AC 100-240 V~ 50 / 60 Hz 190 W	
CI-modulstørrelse (Bredde x Høyde x Dybde)		100,0 mm x 55,0 mm x 5,0 mm	
Miljøforhold	Driftstemperatur	0 °C til 40 °C	
	Driftsfuktighet	Mindre enn 80 %	
	Oppbevaringstemperatur	-20 °C til 60 °C	
	Oppbevaringsfuktighet	Mindre enn 85 %	
Filmfiler som støttes		Se s. 96 til 97	

- Spesifikasjonene over kan bli endret uten varsel for å forbedre kvaliteten.

# VEDLEGG

MODELLER		32LD6***	
		32LD650-ZC / 32LD650N-ZC 32LD680-ZC / 32LD690-ZB	32LD651-ZB / 32LD651N-ZB 32LD681-ZB / 32LD691-ZB
Mål (Bredde x Høyde x Dybde)	inkludert stativ	797,0 mm x 555,0 mm x 207,0 mm	797,0 mm x 555,0 mm x 207,0 mm
	uten stativ	797,0 mm x 495,0 mm x 73,8 mm	797,0 mm x 495,0 mm x 73,8 mm
Vekt	inkludert stativ	9,8 kg	9,8 kg
	uten stativ	8,7 kg	8,7 kg
Energibehov Strømforbruk		AC 100-240 V~ 50 / 60 Hz 150 W	AC 100-240 V~ 50 / 60 Hz 150 W
MODELLER		37LD6***	
		37LD650-ZC / 37LD650N-ZC 37LD680-ZC / 37LD690-ZB	37LD651-ZB / 37LD651N-ZB 37LD681-ZB / 37LD691-ZB
Mål (Bredde x Høyde x Dybde)	inkludert stativ	916,0 mm x 625,0 mm x 261,0 mm	916,0 mm x 625,0 mm x 261,0 mm
	uten stativ	916,0 mm x 560,0 mm x 77,7 mm	916,0 mm x 560,0 mm x 77,7 mm
Vekt	inkludert stativ	12,8 kg	12,8 kg
	uten stativ	11,2 kg	11,2 kg
Energibehov Strømforbruk		AC 100-240 V~ 50 / 60 Hz 170 W	AC 100-240 V~ 50 / 60 Hz 170 W
CI-modulstørrelse (Bredde x Høyde x Dybde)		100,0 mm x 55,0 mm x 5,0 mm	
Miljøforhold	Driftstemperatur	0 °C til 40 °C	
	Driftsfuktighet	Mindre enn 80 %	
	Oppbevaringstemperatur	-20 °C til 60 °C	
	Oppbevaringsfuktighet	Mindre enn 85 %	
Filmfilmer som støttes		Se s. 96 til 97	

- Spesifikasjonene over kan bli endret uten varsel for å forbedre kvaliteten.

MODELLER		42LD6***	
		42LD650-ZC / 42LD650N-ZC 42LD680-ZC / 42LD690-ZB	42LD651-ZB / 42LD651N-ZB 42LD681-ZB / 42LD691-ZB
Mål (Bredde x Høyde x Dybde)	inkludert stativ	1024,0 mm x 685,0 mm x 261,0 mm	1024,0 mm x 685,0 mm x 261,0 mm
	uten stativ	1024,0 mm x 621,0 mm x 76,8 mm	1024,0 mm x 621,0 mm x 76,8 mm
Vekt	inkludert stativ	15,5 kg	15,5 kg
	uten stativ	13,9 kg	13,9 kg
Energibehov Strømforbruk		AC 100-240 V~ 50 / 60 Hz 210 W	AC 100-240 V~ 50 / 60 Hz 210 W
MODELLER		47LD6***	
		47LD650-ZC / 47LD650N-ZC 47LD680-ZC / 47LD690-ZB	47LD651-ZB / 47LD651N-ZB 47LD681-ZB / 47LD691-ZB
Mål (Bredde x Høyde x Dybde)	inkludert stativ	1137,0 mm x 758,0 mm x 270,0 mm	1137,0 mm x 758,0 mm x 270,0 mm
	uten stativ	1137,0 mm x 685,0 mm x 76,8 mm	1137,0 mm x 685,0 mm x 76,8 mm
Vekt	inkludert stativ	20,3 kg	20,3 kg
	uten stativ	18,3 kg	18,3 kg
Energibehov Strømforbruk		AC 100-240 V~ 50 / 60 Hz 250 W	AC 100-240 V~ 50 / 60 Hz 250 W
CI-modulstørrelse (Bredde x Høyde x Dybde)		100,0 mm x 55,0 mm x 5,0 mm	
Miljøforhold	Driftstemperatur	0 °C til 40 °C	
	Driftsfuktighet	Mindre enn 80 %	
	Oppbevaringstemperatur	-20 °C til 60 °C	
	Oppbevaringsfuktighet	Mindre enn 85 %	
Filmfilmer som støttes		Se s. 96 til 97	

- Spesifikasjonene over kan bli endret uten varsel for å forbedre kvaliteten.

# VEDLEGG

MODELLER		55LD6***	
		55LD650-ZC / 55LD650N-ZC 55LD680-ZC / 55LD690-ZB	55LD651-ZB / 55LD651N-ZB 55LD681-ZB / 55LD691-ZB
Mål (Bredde x Høyde x Dybde)	inkludert stativ	1329,0 mm x 872,0 mm x 330,0 mm	1329,0 mm x 872,0 mm x 330,0 mm
	uten stativ	1329,0 mm x 796,0 mm x 96,5 mm	1329,0 mm x 796,0 mm x 96,5 mm
Vekt	inkludert stativ	33,0 kg	33,0 kg
	uten stativ	29,8 kg	29,8 kg
Energibehov Strømforbruk		AC 100-240 V~ 50 / 60 Hz 340 W	AC 100-240 V~ 50 / 60 Hz 340 W
MODELLER		32LE4***	
		32LE4800-ZB 32LE4900-ZB	37LE4***
Mål (Bredde x Høyde x Dybde)	inkludert stativ	786,0 mm x 559,0 mm x 221,0 mm	907,0 mm x 630,0 mm x 270,0 mm
	uten stativ	786,0 mm x 500,0 mm x 39,9 mm	907,0 mm x 565,0 mm x 39,9 mm
Vekt	inkludert stativ	12,4 kg	14,6 kg
	uten stativ	10,6 kg	12,1 kg
Energibehov Strømforbruk		AC 100-240 V~ 50 / 60 Hz 130 W	AC 100-240 V~ 50 / 60 Hz 140 W
MODELLER		42LE4***	
		42LE4800-ZB 42LE4900-ZB	
Mål (Bredde x Høyde x Dybde)	inkludert stativ	1018,0 mm x 692,0 mm x 270,0 mm	
	uten stativ	1018,0 mm x 627,0 mm x 29,8 mm	
Vekt	inkludert stativ	19,7 kg	
	uten stativ	17,2 kg	
Energibehov Strømforbruk		AC 100-240 V~ 50 / 60 Hz 150 W	
CI-modulstørrelse (Bredde x Høyde x Dybde)		100,0 mm x 55,0 mm x 5,0 mm	
Miljøforhold	Driftstemperatur	0 °C til 40 °C	
	Driftsfuktighet	Mindre enn 80 %	
	Oppbevaringstemperatur	-20 °C til 60 °C	
	Oppbevaringsfuktighet	Mindre enn 85 %	
Filmfilmer som støttes		Se s. 96 til 97	

- Spesifikasjonene over kan bli endret uten varsel for å forbedre kvaliteten.

MODELLER		32LD7***	
		32LD750-ZA / 32LD750N-ZA 32LD780-ZA / 32LD790-ZA	32LD751-ZB / 32LD751N-ZB 32LD781-ZB / 32LD791-ZB / 32LD752-ZD
Mål (Bredde x Høyde x Dybde)	inkludert stativ	804,0 mm x 567,0 mm x 212,0 mm	804,0 mm x 567,0 mm x 212,0 mm
	uten stativ	804,0 mm x 510,0 mm x 73,8 mm	804,0 mm x 510,0 mm x 73,8 mm
Vekt	inkludert stativ	10,2 kg	10,2 kg
	uten stativ	8,8 kg	8,8 kg
Energibehov Strømforbruk		AC 100-240 V~ 50 / 60 Hz 150 W	AC 100-240 V~ 50 / 60 Hz 150 W
MODELLER		42LD7***	
		42LD750-ZA / 42LD750N-ZA 42LD780-ZA / 42LD790-ZA	42LD751-ZB / 42LD751N-ZB 42LD781-ZB / 42LD791-ZB / 42LD752-ZD
Mål (Bredde x Høyde x Dybde)	inkludert stativ	1032,0 mm x 700,0 mm x 260,0 mm	1032,0 mm x 700,0 mm x 260,0 mm
	uten stativ	1032,0 mm x 639,0 mm x 76,8 mm	1032,0 mm x 639,0 mm x 76,8 mm
Vekt	inkludert stativ	16,5 kg	16,5 kg
	uten stativ	13,8 kg	13,8 kg
Energibehov Strømforbruk		AC 100-240 V~ 50 / 60 Hz 210 W	AC 100-240 V~ 50 / 60 Hz 210 W
CI-modulstørrelse (Bredde x Høyde x Dybde)		100,0 mm x 55,0 mm x 5,0 mm	
Miljøforhold	Driftstemperatur	0 °C til 40 °C	
	Driftsfuktighet	Mindre enn 80 %	
	Oppbevaringstemperatur	-20 °C til 60 °C	
	Oppbevaringsfuktighet	Mindre enn 85 %	
Filmfilmer som støttes		Se s. 96 til 97	

- Spesifikasjonene over kan bli endret uten varsel for å forbedre kvaliteten.

# VEDLEGG

MODELLER		47LD7***	
		47LD750-ZA / 47LD750N-ZA 47LD780-ZA / 47LD790-ZA	47LD751-ZB / 47LD751N-ZB 47LD781-ZB / 47LD791-ZB / 47LD752-ZD
Mål (Bredde x Høyde x Dybde)	inkludert stativ	1144,0 mm x 764,0 mm x 260,0 mm	1144,0 mm x 764,0 mm x 260,0 mm
	uten stativ	1144,0 mm x 704,0 mm x 76,8 mm	1144,0 mm x 704,0 mm x 76,8 mm
Vekt	inkludert stativ	20,9 kg	20,9 kg
	uten stativ	18,2 kg	18,2 kg
Energibehov Strømforbruk		AC 100-240 V~ 50 / 60 Hz 250 W	AC 100-240 V~ 50 / 60 Hz 250 W
CI-modulstørrelse (Bredde x Høyde x Dybde)		100,0 mm x 55,0 mm x 5,0 mm	
Miljøforhold	Driftstemperatur	0 °C til 40 °C	
	Driftsfuktighet	Mindre enn 80 %	
	Oppbevaringstemperatur	-20 °C til 60 °C	
	Oppbevaringsfuktighet	Mindre enn 85 %	
Filmfilmer som støttes		Se s. 96 til 97	

- Spesifikasjonene over kan bli endret uten varsel for å forbedre kvaliteten.

MODELLER		32LD8***
		32LD840-ZA / 32LD840N-ZA 32LD880-ZA / 32LD890-ZA
Mål (Bredde x Høyde x Dybde)	inkludert stativ	803,0 mm x 568,0 mm x 212,0 mm
	uten stativ	803,0 mm x 502,0 mm x 73,4 mm
Vekt	inkludert stativ	10,0 kg
	uten stativ	8,6 kg
Energibehov Strømforbruk		AC 100-240 V~ 50 / 60 Hz 150 W
MODELLER		37LD8***
		37LD840-ZA / 37LD840N-ZA 37LD880-ZA / 37LD890-ZA
Mål (Bredde x Høyde x Dybde)	inkludert stativ	922,0 mm x 640,0 mm x 260,0 mm
	uten stativ	922,0 mm x 568,0 mm x 77,3 mm
Vekt	inkludert stativ	13,9 kg
	uten stativ	11,3 kg
Energibehov Strømforbruk		AC 100-240 V~ 50 / 60 Hz 170 W
MODELLER		42LD8***
		42LD840-ZA / 42LD840N-ZA 42LD880-ZA / 42LD890-ZA
Mål (Bredde x Høyde x Dybde)	inkludert stativ	1030,0 mm x 701,0 mm x 260,0 mm
	uten stativ	1030,0 mm x 628,0 mm x 76,4 mm
Vekt	inkludert stativ	16,5 kg
	uten stativ	13,9 kg
Energibehov Strømforbruk		AC 100-240 V~ 50 / 60 Hz 210 W
CI-modulstørrelse (Bredde x Høyde x Dybde)		100,0 mm x 55,0 mm x 5,0 mm
Miljøforhold	Driftstemperatur	0 °C til 40 °C
	Driftsfuktighet	Mindre enn 80 %
	Oppbevaringstemperatur	-20 °C til 60 °C
	Oppbevaringsfuktighet	Mindre enn 85 %
Filmfilmer som støttes		Se s. 96 til 97

- Spesifikasjonene over kan bli endret uten varsel for å forbedre kvaliteten.



# VEDLEGG

MODELLER		32LV5***		37LV5***	
		32LV5300-ZA / 32LV530U-ZA 32LV530N-ZA / 32LV5380-ZA		37LV5300-ZA / 37LV530U-ZA 37LV530N-ZA / 37LV5380-ZA	
Mål (Bredde x Høyde x Dybde)	inkludert stativ	785,0 mm x 558,0 mm x 221,0 mm		905,0 mm x 630,0 mm x 270,0 mm	
	uten stativ	785,0 mm x 500,0 mm x 39,9 mm		905,0 mm x 568,0 mm x 39,9 mm	
Vekt	inkludert stativ	12,4 kg		15,3 kg	
	uten stativ	10,5 kg		12,8 kg	
Energibehov		AC 100-240 V~ 50 / 60 Hz		AC 100-240 V~ 50 / 60 Hz	
Strømforbruk		130 W		140 W	
MODELLER		42LV5***		47LV5***	
		42LV5300-ZA / 42LV530U-ZA 42LV530N-ZA / 42LV5380-ZA		47LV5300-ZA / 47LV530U-ZA 47LV530N-ZA / 47LV5380-ZA	
Mål (Bredde x Høyde x Dybde)	inkludert stativ	1016,0 mm x 692,0 mm x 270,0 mm		1126,6 mm x 757,9 mm x 284,4 mm	
	uten stativ	1016,0 mm x 630,0 mm x 29,3 mm		1126,6 mm x 692,0 mm x 29,3 mm	
Vekt	inkludert stativ	19,2 kg		22,9 kg	
	uten stativ	16,7 kg		19,6 kg	
Energibehov		AC 100-240 V~ 50 / 60 Hz		AC 100-240 V~ 50 / 60 Hz	
Strømforbruk		150 W		170 W	
MODELLER		55LV5***			
		55LV5300-ZA / 55LV530U-ZA 55LV530N-ZA / 55LV5380-ZA			
Mål (Bredde x Høyde x Dybde)	inkludert stativ	1306,0 mm x 867,0 mm x 328,0 mm			
	uten stativ	1306,0 mm x 797,0 mm x 30,7 mm			
Vekt	inkludert stativ	34,1 kg			
	uten stativ	29,4 kg			
Energibehov		AC 100-240 V~ 50 / 60 Hz			
Strømforbruk		200 W			
CI-modulstørrelse (Bredde x Høyde x Dybde)		100,0 mm x 55,0 mm x 5,0 mm			
Miljøforhold	Driftstemperatur	0 °C til 40 °C			
	Driftsfuktighet	Mindre enn 80 %			
	Oppbevaringstemperatur	-20 °C til 60 °C			
	Oppbevaringsfuktighet	Mindre enn 85 %			
Filmfilmer som støttes		Se s. 96 til 97			

- Spesifikasjonene over kan bli endret uten varsel for å forbedre kvaliteten.

MODELLER		50PK5**	60PK5**
		50PK590-ZE	60PK590-ZE
Mål (Bredde x Høyde x Dybde)	inkludert stativ	1171,4 mm x 786,2 mm x 309,7 mm	1392,0 mm x 915,0 mm x 384,0 mm
	uten stativ	1171,4 mm x 724,4 mm x 55,3 mm	1392,0 mm x 852,0 mm x 55,3 mm
Vekt	inkludert stativ	31,0 kg	45,9 kg
	uten stativ	28,6 kg	41,4 kg
MODELLER		50PK7***	60PK7***
		50PK760-ZC / 50PK760N-ZC 50PK780-ZC / 50PK790-ZC	60PK760-ZC / 60PK760N-ZC 60PK780-ZC / 60PK790-ZC
Mål (Bredde x Høyde x Dybde)	inkludert stativ	1184,0 mm x 801,0 mm x 294,5 mm	1402,8 mm x 934,3 mm x 384,0 mm
	uten stativ	1184,0 mm x 738,5 mm x 52,4 mm	1402,8 mm x 866,8 mm x 52,4 mm
Vekt	inkludert stativ	34,5 kg	50,3 kg
	uten stativ	29,9 kg	42,7 kg
CI-modulstørrelse (Bredde x Høyde x Dybde)		100,0 mm x 55,0 mm x 5,0 mm	
Miljøforhold	Driftstemperatur	0 °C til 40 °C	
	Driftsfuktighet	Mindre enn 80 %	
	Oppbevaringstemperatur	-20 °C til 60 °C	
	Oppbevaringsfuktighet	Mindre enn 85 %	
Filmfilmer som støttes		Se s. 96 til 97	

- Spesifikasjonene over kan bli endret uten varsel for å forbedre kvaliteten.
- Hvis du vil ha informasjon om strømforsyning og strømforbruk, kan du se på etiketten som er festet på produktet.

# VEDLEGG

MODELLER		50PK9***	60PK9***
		50PK950-ZA / 50PK960-ZA 50PK950N-ZA / 50PK980-ZA 50PK990-ZA	60PK950-ZA / 60PK960-ZA 60PK950N-ZA / 60PK980-ZA 60PK990-ZA
Mål (Bredde x Høyde x Dybde)	inkludert stativ	1190,0 mm x 804,5 mm x 294,5 mm	1408,8 mm x 937,9 mm x 384,0 mm
	uten stativ	1190,0 mm x 737,0 mm x 52,4 mm	1408,8 mm x 860,7 mm x 52,4 mm
Vekt	inkludert stativ	34,8 kg	50,9 kg
	uten stativ	30,2 kg	43,3 kg
MODELLER		50PX9***	60PX9***
		50PX960-ZA / 50PX950N-ZA / 50PX980-ZA / 50PX990-ZA	60PX960-ZA / 60PX950N-ZA / 60PX980-ZA / 60PX990-ZA
Mål (Bredde x Høyde x Dybde)	inkludert stativ	1190,0 mm x 804,5 mm x 294,5 mm	1408,8 mm x 937,9 mm x 384,0 mm
	uten stativ	1190,0 mm x 737,0 mm x 52,4 mm	1408,8 mm x 860,7 mm x 52,4 mm
Vekt	inkludert stativ	34,8 kg	50,9 kg
	uten stativ	30,2 kg	43,3 kg
CI-modulstørrelse (Bredde x Høyde x Dybde)		100,0 mm x 55,0 mm x 5,0 mm	
Miljøforhold	Driftstemperatur	0 °C til 40 °C	
	Driftsfuktighet	Mindre enn 80 %	
	Oppbevaringstemperatur	-20 °C til 60° C	
	Oppbevaringsfuktighet	Mindre enn 85 %	
Filmfilmer som støttes		Se s. 96 til 97	

- Hvis du vil ha informasjon om strømforsyning og strømforbruk, kan du se på etiketten som er festet på produktet.

	Digital-TV	Analog-TV
TV-system	DVB-T DVB-C	PAL/SECAM B/G/D/K, PAL I/II, SECAM L/L'
Programdekning	VHF, UHF	VHF: E2 til E12, UHF: E21 til E69, CATV: S1 til S20, HYPER: S21 til S47
Maksimalt antall av lagrede programvarer	1,000	
Impedans for ekstern antenne	75 Ω	75 Ω

- Spesifikasjonene over kan bli endret uten varsel for å forbedre kvaliteten.

# IR-KODER

\*Dette elementet er ikke inkludert for alle modeller.

Kode (heksa)	Funksjon	Merk
95	Energisparing	R/C-tast
08	POWER (strøm på/av)	R/C-TAST (STRØM PÅ/AV)
0B	INPUT (INNGANG)	R/C-tast
79	RATIO	R/C-tast
F0	TV/RAD	R/C-tast
45	Q.MENU (HURTIGMENY)	R/C-tast
43	MENU (MENY)	R/C-tast
AB	GUIDE	R/C-tast
40	Opp ( ^ )	R/C-tast
41	Ned ( v )	R/C-tast
07	Venstre ( < )	R/C-tast
06	Høyre ( > )	R/C-tast
44	OK(⊙)	R/C-tast
28	BACK (TILBAKE)	R/C-tast
5B	EXIT (AVSLUTT)	R/C-tast
AA	INFO ⓘ	R/C-tast
30	AV MODE (AV-MODUS)	R/C-tast
02	⏏+	R/C-tast
03	⏏-	R/C-tast
1E	FAV (MARK) (MERK) (CHAR/NUM) (TEGN/NUM)	R/C-tast
09	MUTE (DEMP) (DELETE) (SLETT)	R/C-tast
00	P ^	R/C-tast
01	P v	R/C-tast
10 til 19	Talltastene 0 til 9	R/C-tast
53	LIST (LISTE)	R/C-tast
1A	Q.VIEW	R/C-tast
72	RØD tast	R/C-tast
71	GRØNN tast	R/C-tast
63	GUL tast	R/C-tast
61	BLÅ tast (V/H VELG)	R/C-tast
20	TEXT (TEKST)	R/C-tast
21	T.OPT (TEKSTVALG)	R/C-tast
39	SUBTITLE (UNDERTEKST)	R/C-tast
7E	SIMPLINK	R/C-tast
91	AD	R/C-tast
B1	■	R/C-tast
B0	▶	R/C-tast
BA	II (FREEZE (FRYS): bare plasma-TV)	R/C-tast
8F	◀◀	R/C-tast
8E	▶▶	R/C-tast
59	Netcast	R/C-tast
58	@	R/C-tast
DC	3D	R/C-tast
9F	APP/*	R/C-tast

# VEDLEGG

## KONFIGURASJON AV EKSTERN KONTROLLENHET

### RS-232C-oppsett

Kople serieporten til en ekstern kontrollenhet (som en datamaskin eller et A/V-kontrollsystem) for å styre apparatets funksjoner eksternt.

Koble kontrollenhetens serieport til RS-232C-kontakten på produktets bakre panel.

Merk: Seriekabel (RS-232C-kabel) medfølger ikke.

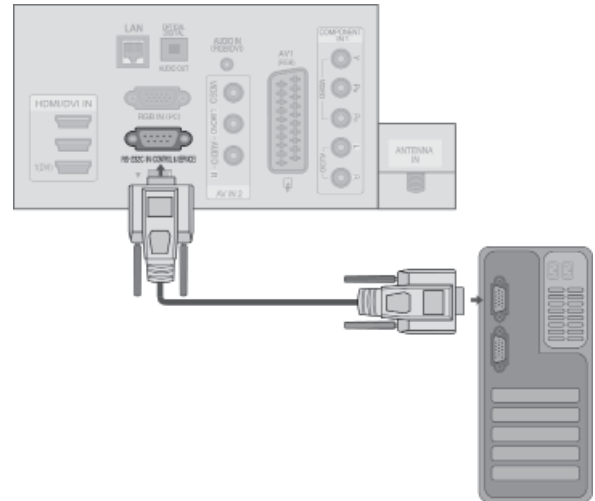

### Plugg: D-Sub 9-pinns hann

Nr.	Pinnavn
1	Ingen tilkoping
2	RXD (motta data)
3	TXD (overføre data)
4	DTR (DTE-side klar)
5	GND
6	DSR (DCE-side klar)
7	RTS (klar til å sende)
8	CTS (slett for å sende)
9	Ingen tilkoping

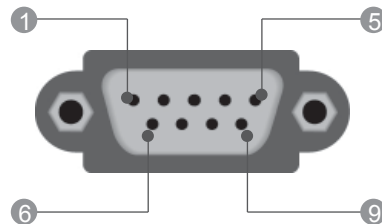

### RS-232C-konfigurering

#### Konfigurasjon med 7 kabler (Standard RS-232C-kabel)

	PC	TV	
RXD	2 ● — ● 3	TXD	
TXD	3 ● — ● 2	RXD	
GND	5 ● — ● 5	GND	
DTR	4 ● — ● 6	DSR	
DSR	6 ● — ● 4	DTR	
RTS	7 ● — ● 8	CTS	
CTS	8 ● — ● 7	RTS	
	D-Sub 9	D-Sub 9	

#### Konfigurasjon med 3 kabler (Ikke standard)

	PC	TV	
RXD	2 ● — ● 3	TXD	
TXD	3 ● — ● 2	RXD	
GND	5 ● — ● 5	GND	
DTR	4	6	DTR
DSR	6	4	DSR
RTS	7	7	RTS
CTS	8	8	CTS
	D-Sub 9	D-Sub 9	

## Spesifisere ID-nummer

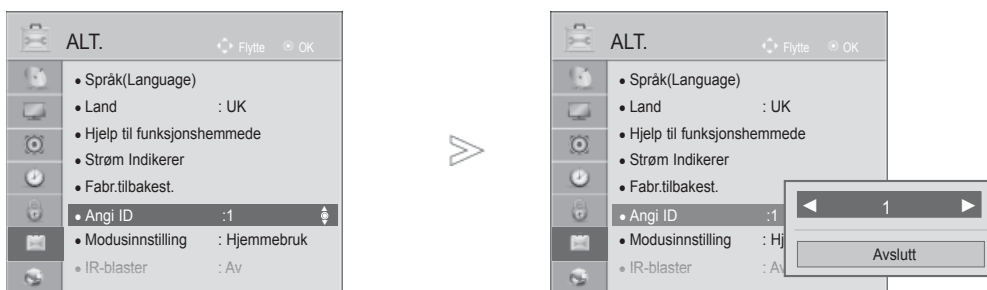

Bruk denne funksjonen for å spesifisere et ID-nummer for skjermen.

Se Kartlegging av reelle data. ► s. 207



1   Velg **ALT..**

2   Velg **Angi ID.**

3   Bruk **Angi ID** for å velge ønsket ID-nummer for TV-en.  
Angi ID inneholder tallene fra 1 til 99.

- Trykk på knappen **BACK (TILBAKE)** for å gå til forrige menyskjerm.

# VEDLEGG

## Kommunikasjonsparametere

- Baud-frekvens: 9600 bps (UART)
- Bitlengde : 8 bits
- Paritet: Ingen
- Stoppbit : 1 bit
- Kommunikasjonskode: ASCII
- Bruk en krysset kabel.

### Referanseliste for kommandoer

	KOMMANDO 1	KOMMANDO 2	DATA (Heksadesimal)
01. Strøm	k	a	00 til 01
02. Bredd-/høydeforhold	k	c	Se s. 205
03. Slå av skjermbildet	k	d	Se s. 205
04. Slå av lyden	k	e	00 til 01
05. Lydvolum	k	f	00 til 64
06. Kontrast	k	g	00 til 64
07. Lysstyrke	k	h	00 til 64
08. Farge	k	i	00 til 64
09. Fargetone	k	j	00 til 64
10. Skarphet	k	k	00 til 64
11. Velge skjermbilde	k	l	00 til 01
12. Låst fjernkontroll -modus	k	m	00 til 01
13. Diskant	k	r	00 til 64
14. Bass	k	s	00 til 64
15. Balanse	k	t	00 til 64
16. Fargetemperatur	x	u	00 til 64
17. ISM -metode	j	p	Se s. 207
18. Energisparing	j	q	00 til 05
19. Autokonfigurasjon	j	u	01
20. Innstillingskommando	m	a	Se s. 207
21. Legg til / hopp over kanal	m	b	00 til 01
22. Tast	m	c	Tastekode
23. Kontroller bakgrunnslys	m	g	00 til 64
24. Inngangsvalg (hoved)	x	b	Se s. 208

\*Merk: Ved USB-operasjoner av typen DivX eller EMF blir ingen kommandoer unntatt Power(ka) og Key(mc) utført og behandlet som NG-data.

### Sendings-/mottaksprotokoll

#### Sending

[Kommando1][Kommando 2][ ][Angi ID][ ][Data][Cr]

- \* [Kommando 1] : Første kommando for å styre TV-en. (j, k, m eller x)
- \* [Kommando 2] : Andre kommando for å styre TV-en.
- \* [Angi ID] : Du kan endre det oppgitte ID-nummeret ved å velge et ønsket ID-nummer fra menyen med alternativer. Menyene inneholder tallene fra 1 til 99. Hvis Angi ID 0 velges, gjelder kommandoen alle de tilkoblede apparatene. Angi ID vises som desimale tall (1 til 99) på menyen og som heksadesimale tall (0 x 0 til 0 x 63) i sendings-/mottaksprotokollen.
- \* [DATA] : For å overføre kommandodata. Overfør FF-data for å lese av kommandostatusen.
- \* [Cr] : Vognretur  
ASCII-kode 0 x 0 d
- \* [ ] : ASCII-kode mellomrom (0 x 20)

#### Forespørsel OK

[Kommando2][ ][Angi ID][ ][OK][Data][x]

- \* Skjermen sender ACK (acknowledgement code) i dette formatet når den mottar normal informasjon. Hvis informasjonen er i lesemodus, viser den gjeldende statusinformasjon. Hvis informasjonen er i skrivemodus, returnerer den informasjonen fra PCen.

#### Feil ved forespørsel

[Kommando2][ ][Angi ID][ ][NG][Data][x]

- \*Apparatet sender bekreftelse i dette formatet når det mottar unormale data fra ikke-eksisterende funksjoner eller kommunikasjonsfeil.

Data 00: Ugyldig kode

### 01. Strøm (Kommando: k a)

- For å slå apparatet på/av.

#### Sending

```
[k][a][ ][Angi ID][ ][Data][Cr]
```

Data 00: Strøm av            01: Strøm på

#### Bekreftelse

```
[a][ ][Angi ID][ ][OK/NG][Data][x]
```

- For å vise om strømmen er på/av.

#### Sending

```
[k][a][ ][Angi ID][ ][FF][Cr]
```

#### Bekreftelse

```
[a][ ][Angi ID][ ][OK/NG][Data][x]
```

\*Og tilsvarende, hvis andre funksjoner overfører 0 x FF-data basert på dette formatet, sendes bekreftelsesdata som tilbakemelding om den aktuelle statusen til hver funksjon.

\*OK-bekreftelse, feilbekreftelse og andre meldinger kan vises på skjermen når du ser på TV.

### 02. Bredde-/høydeforhold (Kommando: k c) (Størrelse på hovedbilde)

- For å justere bildeformatet. (Hovedbildeformat)  
Du kan også justere bildeformatet ved hjelp av **Bredde-/høydeforhold** på hurtigmenyen eller bildemenyen.

#### Sending

```
[k][c][ ][Angi ID][ ][Data][Cr]
```

Data 01 : Normal skjerm (4:3)    07 : 14:9  
02 : Wide screen (16:9)        09 : Ren Scan  
04 : Zoom                        0B: Full bredde  
06 : Original                    10 til 1F: Kinozoom 1 til 16

#### Bekreftelse

```
[c][ ][Angi ID][ ][OK/NG][Data][x]
```

\*Du kan velge mellom bildeformatene 16:9 og 4:3 ved hjelp av PC-inngangen.

\*Ren Scan er tilgjengelig i DTV/HDMI-modus (1080i 50 Hz / 60 Hz, 720p 50Hz / 60 Hz, 1080p 24 Hz / 30 Hz / 50 Hz / 60 Hz), komponent (720p, 1080i, 1080p 50 Hz / 60 Hz).

\*Full bredde støttes bare i modiene digital, analog og AV.

### 03. Slå av skjermbildet (Kommando: k d)

- For å velge Slå av skjermbildet på/av.

#### Sending

```
[k][d][ ][Angi ID][ ][Data][Cr]
```

Data 00: Slå av skjermbildet av (bilde På)  
Slå av video Av  
01: Slå av skjermbildet På (bilde Av)  
10: Slå av video På

#### Bekreftelse

```
[d][ ][Angi ID][ ][OK/NG][Data][x]
```

\*Hvis bare Slå av video er på, viser TV-en et skjermbilde. Hvis Slå av skjermbildet derimot er på, viser TV-en ikke noe bilde.

### 04. Slå av lyden (Kommando: k e)

- For å slå lyden på/av.  
Du kan også slå av lyden ved hjelp av knappen MUTE (DEMP) på fjernkontrollen.

#### Sending

```
[k][e][ ][Angi ID][ ][Data][Cr]
```

Data 00: Slå av lyden på (lyd av)  
01 : Slå av lyden av (lyd på)

#### Bekreftelse

```
[e][ ][Angi ID][ ][OK/NG][Data][x]
```

### 05. Lydstyrkekontroll (Kommando: k f)

- For å stille lydvolume.  
Du kan også justere volumet ved hjelp av VOLUM-KNAPPENE på fjernkontrollen.

#### Sending

```
[k][f][ ][Angi ID][ ][Data][Cr]
```

Data min: 00 til maks: 64  
\* Se \\Kartlegging av reelle data 1. Se side 207.

#### Bekreftelse

```
[f][ ][Angi ID][ ][OK/NG][Data][x]
```

### 06. Kontrast (Kommando: k g)

- For å justere kontrastene på skjermen.  
Du kan også justere kontrasten i bildemenyen.

#### Sending

```
[k][g][ ][Angi ID][ ][Data][Cr]
```

Data min: 00 til maks: 64  
\* Se \\Kartlegging av reelle data 1. Se side 207.

#### Bekreftelse

```
[g][ ][Angi ID][ ][OK/NG][Data][x]
```

### 07. Lysstyrke (Kommando: k h)

- For å justere lysstyrke for skjermen.  
Du kan også justere lysstyrke i BILDE-menyen

#### Sending

```
[k][h][ ][Angi ID][ ][Data][Cr]
```

Data min: 00 til maks: 64  
\* Se \\Kartlegging av reelle data 1. Se side 207.

#### Bekreftelse

```
[h][ ][Angi ID][ ][OK/NG][Data][x]
```

### 08. Farger (Kommando: k i)

- For å justere skjermfargene.  
Du kan også justere skjermfargene i BILDE-menyen.

#### Sending

```
[k][i][ ][Angi ID][ ][Data][Cr]
```

Data min: 00 til maks: 64  
\* Se \\Kartlegging av reelle data 1. Se side 207.

#### Bekreftelse

```
[i][ ][Angi ID][ ][OK/NG][Data][x]
```



# VEDLEGG

## 09. Fargetone (Kommando: k j)

- ▶ For å justere fargetone.  
Du kan også justere fargetone i BILDE-menyen.

### Sending

[k][j][ ][Angi ID][ ][Data][Cr]

Data Rød: 00 til Grønn: 64  
\* Se \\Kartlegging av reelle data 1. Se side 207.

### Bekreftelse

[j][ ][Angi ID][ ][OK/NG][Data][x]

## 10. Skarphet (Kommando: k k)

- ▶ For å justere skarpheten.  
Du kan også justere skarpheten via BILDE-menyen.

### Sending

[k][k][ ][Angi ID][ ][Data][Cr]

Data min: 00 til maks: 64  
\* Se \\Kartlegging av reelle data 1. Se side 207.

### Bekreftelse

[k][ ][Angi ID][ ][OK/NG][Data][x]

## 11. Velge skjermbilde (Kommando: k l)

- ▶ For å velge skjermbilde på/av ved hjelp av fjernkontrollen.

### Sending

[k][l][ ][Angi ID][ ][Data][Cr]

Data 00 : Skjermmeny av 01 : Skjermmeny på

### Bekreftelse

[l][ ][Angi ID][ ][OK/NG][Data][x]

## 12. Låst fjernkontroll-modus (Kommando: k m)

- ▶ For å låse kontrollfunksjonene på monitoren og fjernkontrollen.

### Sending

[k][m][ ][Angi ID][ ][Data][Cr]

Data 00 : Lås av 01 : Lås på

### Bekreftelse

[m][ ][Angi ID][ ][OK/NG][Data][x]

\*Bruk denne modusen når du ikke bruker fjernkontrollen.

Når apparatet slås på/av, deaktiveres låsingene av kontrollene på apparatet og fjernkontrollen.

\*Hvis TV-en er i standbymodus og tastelåsen er på, er det ikke mulig å slå på TV-en via strømknappen på en infrarød fjernkontroll eller frontpanelet.

## 13. Diskant (Kommando: k r)

- ▶ For å justere diskant.  
Du kan også justere diskant på menyen AUDIO (Lyd).

### Sending

[k][r][ ][Angi ID][ ][Data][Cr]

Data min: 00 til maks: 64  
\* Se \\Kartlegging av reelle data 1. Se side 207.

### Bekreftelse

[r][ ][Angi ID][ ][OK/NG][Data][x]

## 14. Bass (Kommando: k s)

- ▶ For å justere bass.  
Du kan også justere bass på menyen AUDIO (Lyd).

### Sending

[k][s][ ][Angi ID][ ][Data][Cr]

Data min: 00 til maks: 64  
\* Se \\Kartlegging av reelle data 1. Se side 207.

### Bekreftelse

[s][ ][Angi ID][ ][OK/NG][Data][x]

## 15. Balanse (Kommando: k t)

- ▶ For å justere balansen.  
Balansen kan også justeres via LYD-menyen.

### Sending

[k][t][ ][Angi ID][ ][Data][Cr]

Data min: 00 til maks: 64  
\* Se \\Kartlegging av reelle data 1. Se side 207.

### Bekreftelse

[t][ ][Angi ID][ ][OK/NG][Data][x]

## 16. Fargetemperatur (Kommando: x u)

- ▶ Justerer fargetemperaturen. Fargetemperatur kan også justeres via BILDE-menyen.

### Sending

[x][u][ ][Set ID][ ][Data][Cr]

Data min: 00 til maks: 64  
\* Se \\Kartlegging av reelle data 1. Se side 207.

### Bekreftelse

[u][ ][Set ID][ ][OK/NG][Data][x]

## 17. ISM -metode (Kommando: j p) (Bare Plasma-TV)

► Styrrer ISM-metode. ISM-metode kan også justeres via ALT. menyen.

### Sending

[j][p][ ][Angi ID][ ][Data][Cr]

Data 02: Orbiter

04: Hvitvask

08: Normal

20 : Colour Wash (Fargeskylling)

### Bekreftelse

[p][ ][Angi ID][ ][OK/NG][Data][x]

## 18. Energisparing (Kommando: j q)

► For å redusere apparatets strømforbruk. Du kan også justere strømsparing på menyen BILDE.

### Sending

[j][q][ ][Angi ID][ ][Data][Cr]

Strømsparingsfunksjon					Nivå				Beskrivelse
7	6	5	4		3	2	1	0	
0	0	0	0	Lav effekt	0	0	0	0	Av
0	0	0	0	Lav effekt	0	0	0	1	Minimum
0	0	0	0	Lav effekt	0	0	1	0	Medium
0	0	0	0	Lav effekt	0	0	1	1	Maksimum
0	0	0	0	Lav effekt	0	1	0	0	Automatisk (Bare LCD-TV / LED LCD- TV)
0	0	0	0	Lav effekt	0	1	0	1	Skjerm Av
0	0	0	0	Lav effekt	0	1	0	0	Intelligent Sensor (Bare Plasma-TV)

### Bekreftelse

[q][ ][Set ID][ ][OK/NG][Data][x]

## 19. Autokonfigurasjon (Kommando: j u)

► Justerer bildeposisjonen og reduserer flimrer automatisk. Dette virker bare i RGB (PC)-modus.

### Sending

[j][u][ ][Set ID][ ][Data][Cr]

Data 01: Til apparatet

### Bekreftelse

[u][ ][Set ID][ ][OK/NG][Data][x]

## 20. Innstillingskommando (Kommando: m a)

► Velg kanal til følgende fysiske nummer.

### Sending

[m][a][ ][Angi ID][ ][Data0][ ][Data1][ ][Data2][Cr]

Data00 : Data for høy kanal

Data01 : Data for lav kanal

f.eks. Nr. 47 -> 00 2F (2FH)

Nr. 394 -> 01 8A (18AH),

DTV Nr. 0 -> Bryr meg ikke

Data02: 0 x 00: Analog Hoved

0 x 10: DTV Hoved

0x20 : Radio

Daterekkevidde for kanal

Analog - Min: 00 til Maks: 63 (0 til 99)

Digital - Min: 00 til Maks: 3E7 (0 til 999)

(Unntatt for Sverige, Finland, Norge, Danmark, Irland)

Digital - Min: 00 til Maks: 270F (0 til 9999)

(Bare Sverige, Finland, Norge, Danmark, Irland)

### Bekreftelse

[a][ ][Angi ID][ ][OK/NG][Data][x]

Data min: 00 til maks: 7DH

## 21. Legg til / hopp over kanal (kommando: m b)

► Hvis du vil angi status for gjeldende program.

### Sending

[m][b][ ][Angi ID][ ][Data][Cr]

Data 00: Hopp over 01: Legg til

### Bekreftelse

[b][ ][Set ID][ ][OK/NG][Data][x]

#### \*Kartlegging av reelle data 1

00 : Trinn 0  
:  
A : Trinn 10 (angi ID 10)  
:  
F : Trinn 15 (angi ID 15)  
10 : Trinn 16 (angi ID 16)  
:  
64 : Trinn 100  
:  
6E : Trinn 110  
:  
73 : Trinn 115  
74 : Trinn 116  
:  
CF : Trinn 199  
:  
FE : Trinn 254  
FF : Trinn 255

# VEDLEGG

## 22. Tast (Kommando: m c)

► For å sende tastekode for infrarød fjernkontroll.

### Sending

[m][c][ ][Angi ID][ ][Data][Cr]

Data Tastekode - Se side 201.

### Bekreftelse

[c][ ][Angi ID][ ][OK/NG][Data][x]

## 23. Kontroller bakgrunnslys (Kommando: m g) (Bare LCD-TV / LED LCD-TV)

► For å kontrollere bakgrunnslyset.

### Sending

[m][g][ ][Angi ID][ ][Data][Cr]

Data : data Min: 00 til Maks: 64

### Bekreftelse

[g][ ][Angi ID][ ][OK/NG][Data][x]

## 24. Velge innsignal (Kommando: x b) (Kilde for hovedbilde)

► For å velge innsignalkilde for hovedbilde..

### Sending

[x][b][ ][Angi ID][ ][Data][Cr]

Data Struktur

MSB

LSB

0	0	0	0	0	0	0	0	0
└ Ekstern innsignal ┘				└ Innsignalnummer ┘				

Ekstern inngang				Data
0	0	0	0	DTV
0	0	0	1	Analog
0	0	1	0	AV
0	1	0	0	Komponent
0	1	1	0	RGB
1	0	0	0	HDMI
0	1	1	1	
1	0	0	0	
1	0	0	1	
1	0	1	0	

Inngangsnummer				Data
0	0	0	0	Inngang 1
0	0	0	1	Inngang 2
0	0	1	0	Inngang 3
0	0	1	1	Inngang 4

### Bekreftelse

[b][ ][Set ID][ ][OK/NG][Data][x]

# MERKNAD OM PROGRAMVARE MED ÅPEN KILDEKODE

De følgende kjørbare GPL-filene og LGPL- og MPL-bibliotekene som er brukt i dette produktet, er i samsvar med lisensavtalene for GPL2.0/LGPL2.1/MPL1.1:

## **KJØRBARE GPL-FILER:**

Linux kernel 2.6, busybox, e2fsprogs, jfsutils, lzo, msdl-1.1, mtd-utils, ntpclient, procs

## **LGPL-BIBLIOTEK:**

Atk, cairo, directFB, ffmpeg, glib, GnuTLS, gtk+, iconv, libintl, libcrypt, libgpg-error, libsoup, libusb, pango, uClibc, webkit

## **MPL-BIBLIOTEK:**

Nanox, spidermonkey

LG Electronics kan sende deg kildekode på CD-ROM mot å få dekket distribusjonskostnadene, inkludert utgifter til media, frakt og ekspedisjon. Send en e-post til LG Electronics: [opensource@lge.com](mailto:opensource@lge.com).

Tilbudet gjelder i tre (3) år fra LG Electronics distribuerer dette produktet.

Du kan få en kopi av lisensene for GPL, LGPL og MPL på CD-ROM-en som følger med dette produktet.

Du kan også få oversatte versjoner av lisensene for GPL og LGPL fra <http://www.gnu.org/licenses/old-licenses/gpl-2.0-translations.html>, <http://www.gnu.org/licenses/old-licenses/lgpl-2.1-translations.html>.

Produktet inneholder også annen programvare med åpen kildekode.

- boost C++: programvare utviklet av <http://www.boost.org> og distribuert under Boost-programvarelisensversjon 1.0
- c-ares: copyright © 1998, Massachusetts Institute of Technology
- expat:
  - copyright © 1998, 1999, 2000 Thai Open Source Software Center Ltd og Clark Cooper
  - copyright © 2001–2007 Expat maintainers.
- fontconfig: copyright © 2001, 2003 Keith Packard
- freetype: copyright © 2003 The FreeType Project ([www.freetype.org](http://www.freetype.org)).
- ICU: copyright © 1995-2008 International Business Machines Corporation og andre.
- libcurl: copyright © 1996–2008, Daniel Stenberg.
- libjpeg: Denne programvaren er delvis basert på arbeidet til Independent JPEG Group copyright © 1991–1998, Thomas G. Lane.
- libmng: copyright © 2000-2007 Gerard Juyn, Glenn Randers-Pehrson
- libpng: copyright © 1998-2008 Glenn Randers-Pehrson
- libupnp: copyright © 2000–2003 Intel Corporation
- libxml2: copyright © 1998-2003 Daniel Veillard
- libxslt: copyright © 2001–2002 Daniel Veillard
- lua interpreter: copyright © 1994–2008 Lua.org, PUC-Rio
- md5: copyright © 1991-2, RSA Data Security, Inc
- openssl:
  - cryptographic software skrevet av Eric Young.
  - software skrevet av Tim Hudson.
  - software utviklet av OpenSSL Project for bruk i OpenSSL Toolkit. (<http://www.openssl.org>)

# VEDLEGG

- pixman:
    - copyright © 1987, 1988, 1989, 1998 The Open Group
    - copyright © 1987, 1988, 1989 Digital Equipment Corporation
    - copyright © 1999, 2004, 2008 Keith Packard
    - copyright © 2000 SuSE, Inc.
    - copyright © 2000 Keith Packard, medlem av The XFree86 Project, Inc.
    - copyright © 2004, 2005, 2007, 2008 Red Hat, Inc.
    - copyright © 2004 Nicholas Miell
    - copyright © 2005 Lars Knoll & Zack Rusin, Trolltech
    - copyright © 2005 Trolltech AS
    - copyright © 2007 Luca Barbato
    - copyright © 2008 Aaron Plattner, NVIDIA Corporation
    - copyright © 2008 Rodrigo Kumpera
    - copyright © 2008 André Tupinambá
    - copyright © 2008 Mozilla Corporation
    - copyright © 2008 Frederic Plourde
  - portmap: copyright © 1983,1991 The Regents fra University of California.
  - tiff: copyright © 1987, 1993, 1994 The Regents fra University of California.
  - tinyxml: copyright © 2000–2006 Lee Thomason
  - xyssl:
    - copyright © 2006–2008 Christophe Devine
    - copyright © 2009 Paul Bakker
- zlib: copyright © 1995–2005 Jean-loup Gailly og Mark Adler

Med alle rettigheter.

Herved gis gratis tillatelse til at alle personer som anskaffer et eksemplar av denne programvaren og tilhørende dokumentasjon ("Programvaren"), kan bruke Programvaren uten restriksjoner, inkludert, uten begrensninger, rettigheter til å bruke, kopiere, endre, kombinere, publisere, distribuere, viderelisensiere og/eller selge kopier av Programvaren og å tillate at personer som får tilgang til programvaren, å gjøre det samme, under følgende betingelser:

PROGRAMVAREN LEVERES "SOM DEN ER" UTEN GARANTI AV NOE SLAG, ENTEN UTTRYKT ELLER UNDERFORSTÅTT, INKLUDERT, MEN IKKE BEGRENSET TIL, GARANTIER OM SALGBARHET, EGNETHET TIL ET BESTEMT FORMÅL ELLER IKKE-OVERTREDELSE AV TREDJEPARTSRETTIGHETER. IKKE UNDER NOEN OMSTENDIGHETER SKAL OPPHAVSPERSONER ELLER RETTIGHETSHAVERE VÆRE ANSVARLIGE FOR KRAV, SKADER ELLER ERSTATNINGSPLIKT, GJENNOM KONTRAKT ELLER PÅ ANNEN MÅTE, BASERT PÅ ELLER I FORBINDELSE MED PROGRAMVAREN ELLER BRUK AV PROGRAMVAREN.



Noter apparatets modell og serie nummer  
nedenfor.  
Disse opplysningene finner du på etiketten på  
apparatets bakside.  
Ved servicebehov informeres din forhandler/ ser-  
viceverksted om modell/serie nummer.

Modell : \_\_\_\_\_

Serie Nr. : \_\_\_\_\_