



LG

Life's Good

ESPAÑOL

MANUAL DEL USUARIO TV MONITOR

Lea atentamente este manual antes de poner en marcha el equipo y consérvelo para futuras consultas.

MODELOS DE TV MONITOR

M2262D

M2262DP

M2362D

M2362DP

M2762D

M2762DP

PREPARATIVOS

CONTROLES DEL PANEL FRONTAL

- Ésta es una versión simplificada del panel frontal. Puede que haya diferencias entre la imagen mostrada y su unidad.

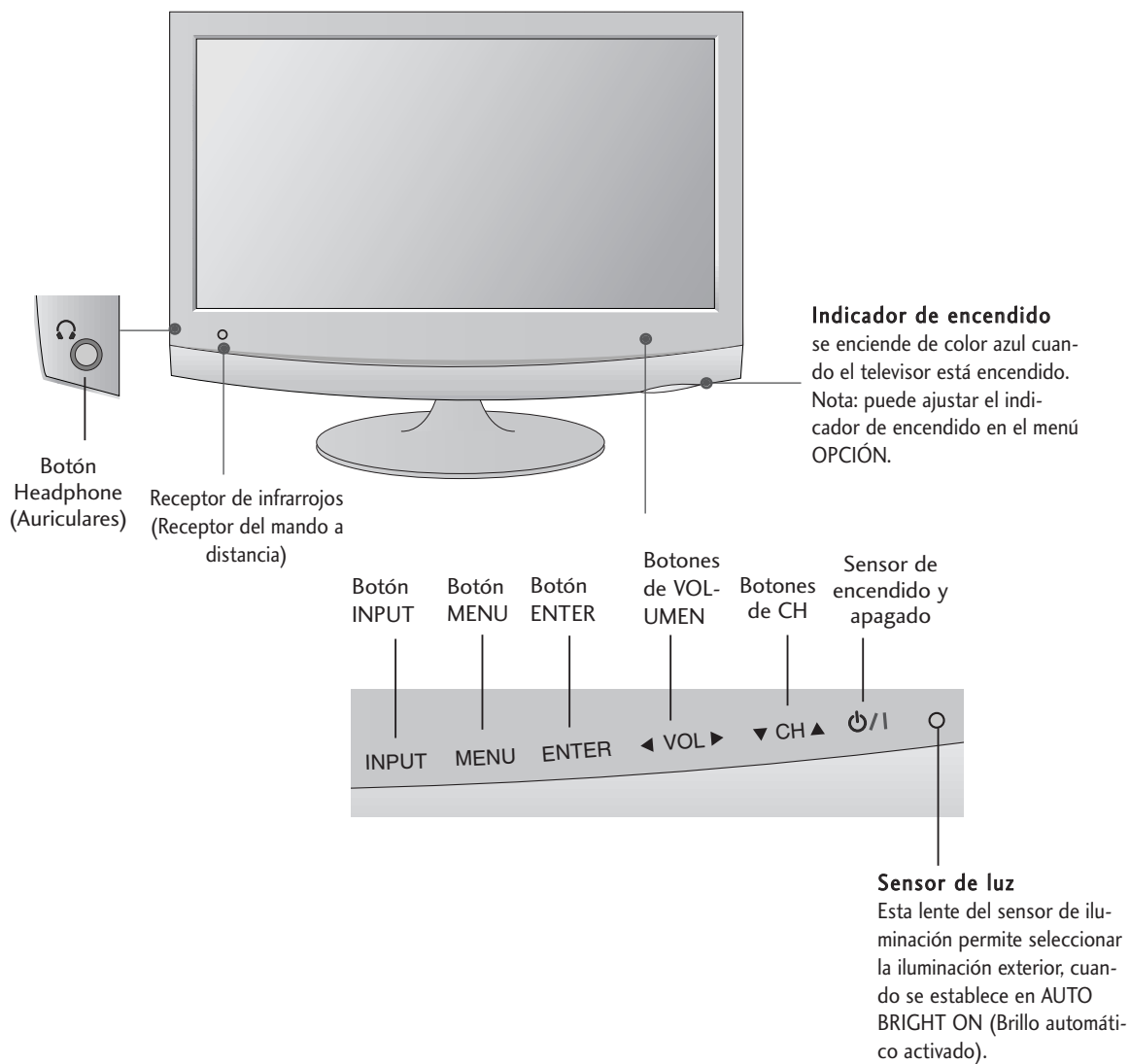

PREPARATIVOS

INFORMACIÓN DEL PANEL POSTERIOR

- Ésta es una versión simplificada del panel trasero. Puede que haya diferencias entre la imagen mostrada y su unidad.

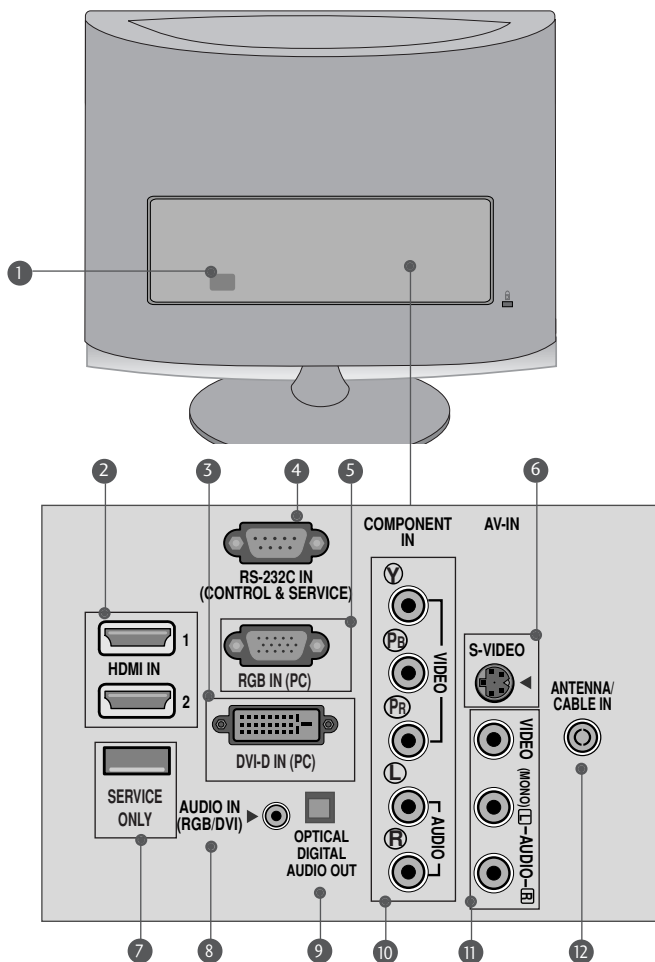

1 Toma para cable de alimentación

Esta unidad funciona con corriente alterna. El voltaje se indica en la página de especificaciones. Nunca intente poner en funcionamiento la unidad con corriente continua.

2 Entrada HDMI

Entradas de alta definición. Estas dos entradas aceptan video de TV, no de PC. También aceptan video de TV desde una conexión DVI usando un adaptador. Las entradas HDMI admiten video y audio. Al usar un adaptador para DVI, sólo aceptan video.

3 Entrada DVI-D

Entrada de PC digital.

4 Puerto de entrada RS-232C (CONTROL/SERVICE)

Puerto serie usado para el control o servicio externo.

5 ENTRADA RGB (PC)

Entrada de PC analógica. También conocida como VGA.

6 Entrada de S-Vídeo

Definición estándar (480i), pero con mejor calidad que la entrada A/V estándar.

7 PUERTO SÓLO DE SERVICIO

8 Entrada de audio RGB/DVI

Esta es la entrada de audio para las entradas de video RGB y DVI-D.

9 Salida óptica de audio digital

Use esta toma para exportar audio a un amplificador externo.

10 Entrada Component

Entrada analógica de alta definición.

11 Entrada de audio/vídeo

Entrada con definición estándar.

12 Entrada de antena

Conecte señales aéreas a esta toma.

INSTALACIÓN CON PIE

■ Puede que haya diferencias entre la imagen mostrada y su unidad.

1 Coloque con cuidado el producto apoyado sobre la pantalla en una superficie blanda que lo proteja frente a posibles daños.

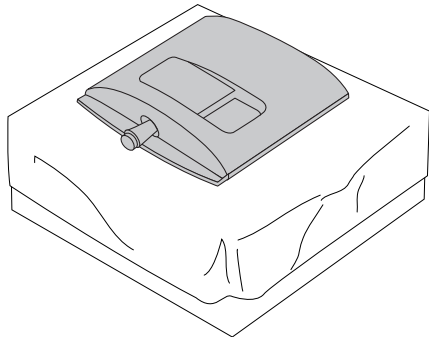

2 Inserte la **Base del soporte** en el producto.

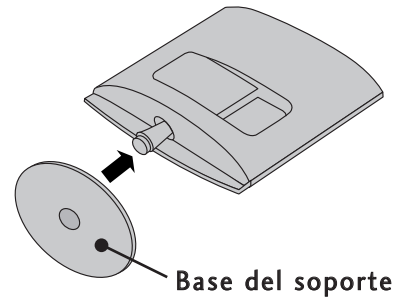

3 Gire la fijación de base de soporte 90° para fijar la base de soporte al cuerpo de la base.

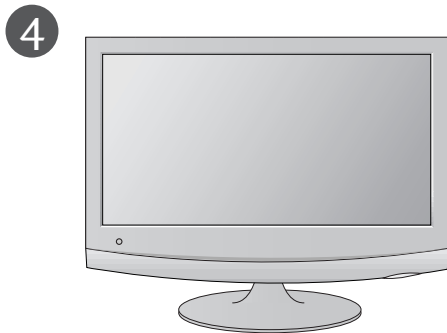
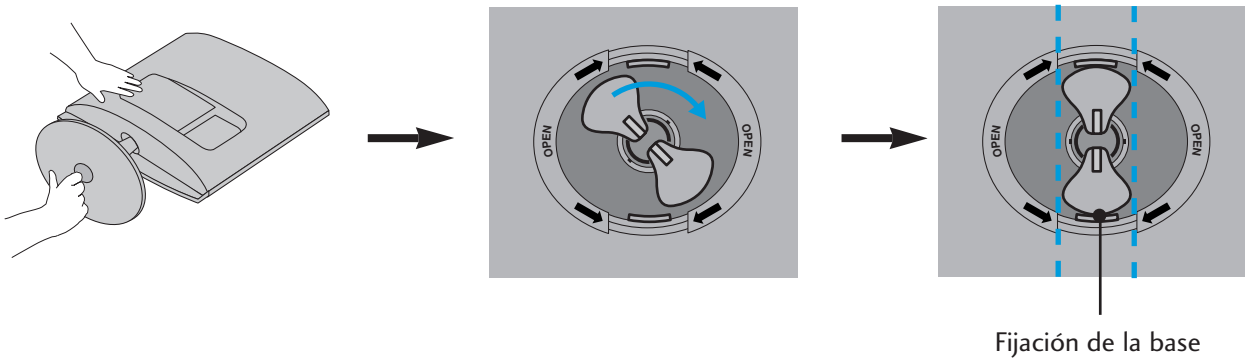

INSTALACIÓN CON PIE

■ Puede que haya diferencias entre la imagen mostrada y su unidad.

1 Coloque con cuidado el producto apoyado sobre la pantalla en una superficie blanda que lo proteja frente a posibles daños.

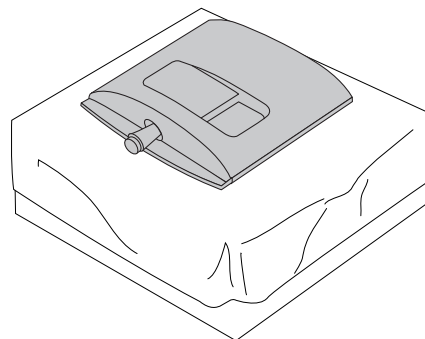

2 Inserte la **Base del soporte** en el producto.

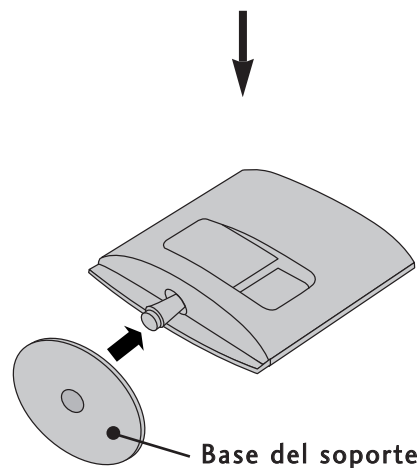

3 Use una **Moneda** en la parte inferior de la base soporte y gire el tornillo hacia la derecha para ajustar.

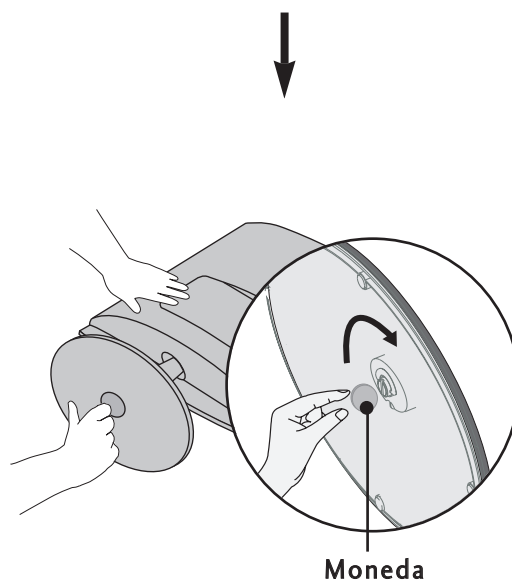
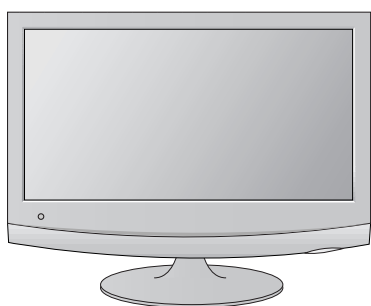

DESMONTAJE DEL PIE

■ Puede que haya diferencias entre la imagen mostrada y su unidad.

1 Coloque la unidad cara abajo sobre un cojín o un paño suave.

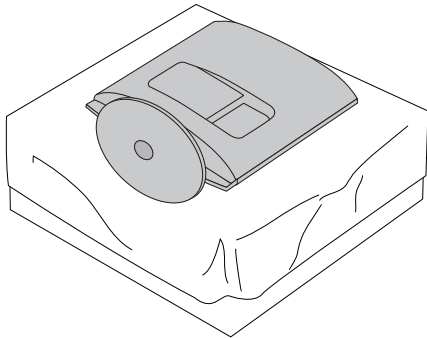

2 Desmonte el monitor de la **Base de soporte** girando el tornillo a la izquierda.

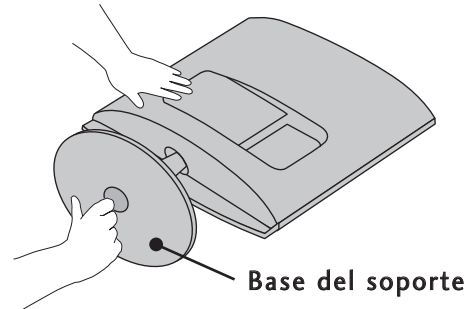

3 Gire la fijación de base de soporte 90° para fijar la base de soporte al cuerpo de la base.

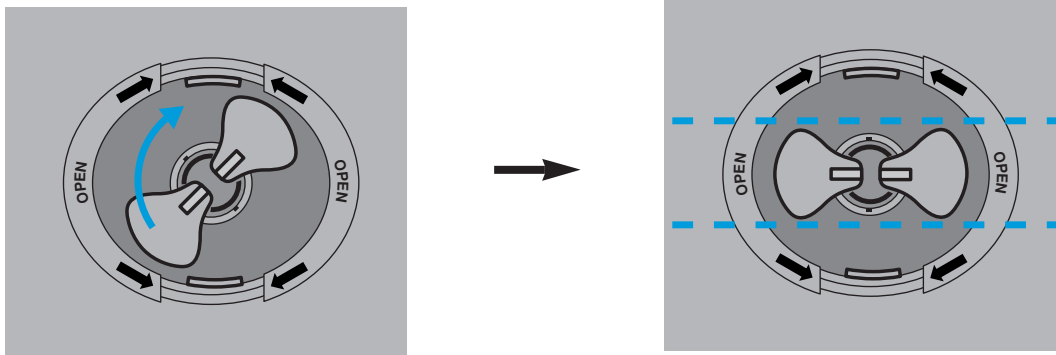

4 Presione el pestillo interior y separe la base de soporte del cuerpo de la base.

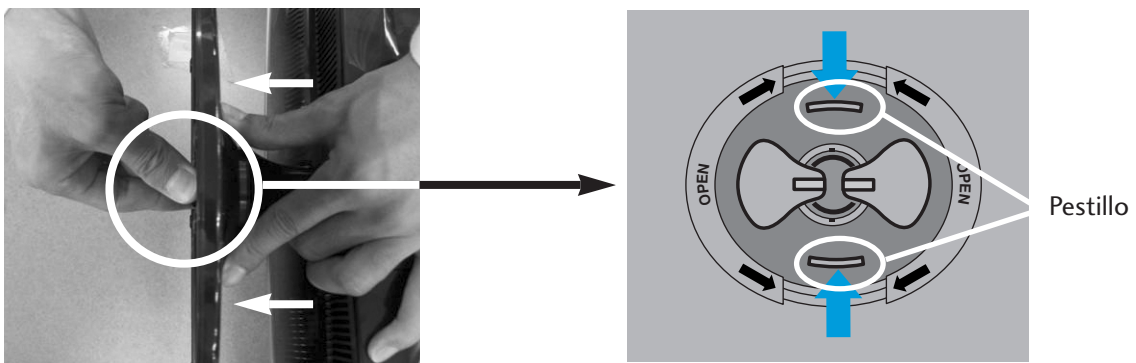

DESMONTAJE DEL PIE

■ Puede que haya diferencias entre la imagen mostrada y su unidad.

1 Coloque la unidad cara abajo sobre un cojín o un paño suave.

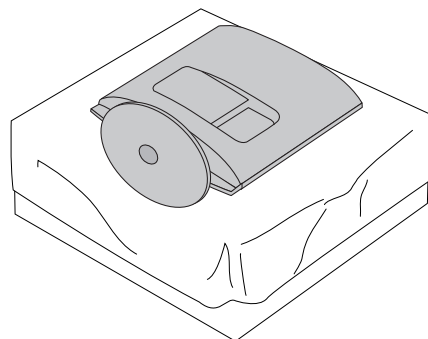

2 Para separar la base soporte del producto, gire el tornillo hacia la izquierda con una **Moneda**.

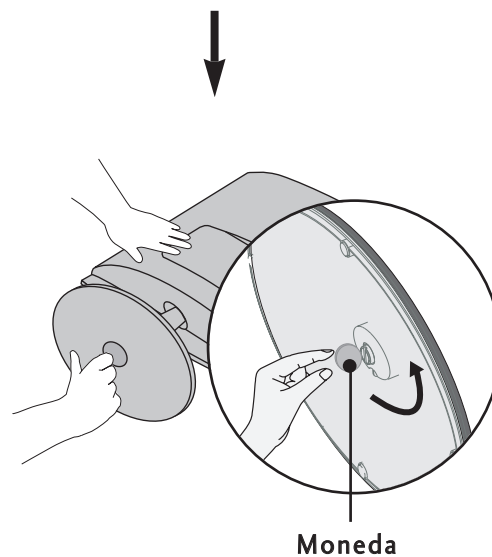

3 Tire de la **Base de soporte**.

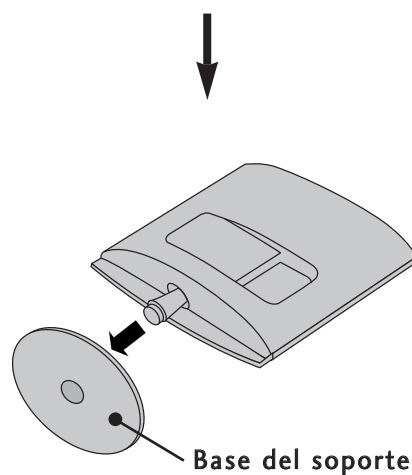

PREPARATIVOS

DESMONTAJE DEL CUERPO DE LA BASE

- Puede que haya diferencias entre la imagen mostrada y su unidad.
- Desmonte el cuerpo de la base del siguiente modo cuando se utilice como soporte para la pared.

<M2262D/M2362D/M2262DP/M2362DP>

1. Quite los 2 tornillos.
2. Tire del cuerpo de la base.

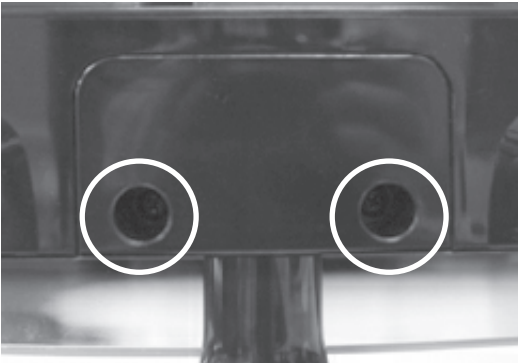

<M2762D/M2762DP>

1. Quite los 4 tornillos.
2. Tire del cuerpo de la base.

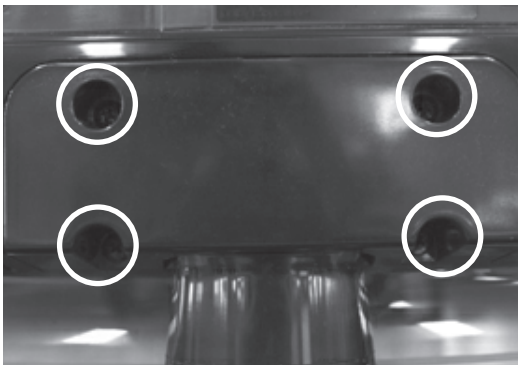

PREPARATIVOS

MONTAJE EN PARED: INSTALACIÓN HORIZONTAL

Para una ventilación adecuada, deje un hueco de 10 cm a cada lado de la unidad y entre la unidad y la pared. Siga las instrucciones incluidas en el sistema de montaje en pared.

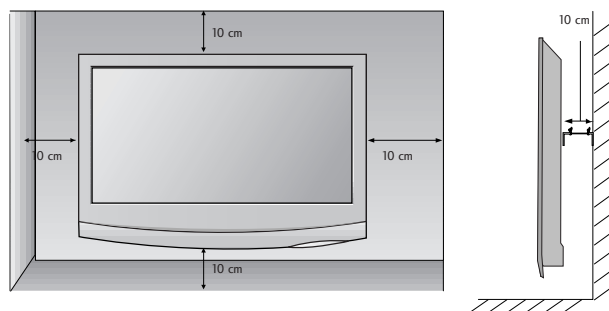
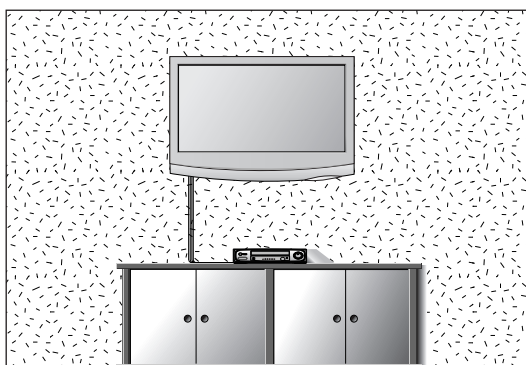

INSTALACIÓN EN PIE SOBRE ESCRITORIO

Para una ventilación adecuada, deje un hueco de 10 cm a cada lado de la unidad y entre la unidad y la pared.

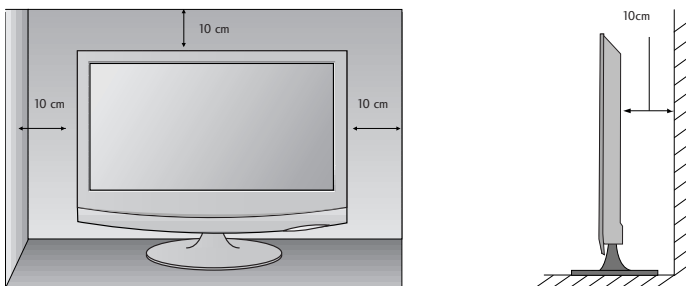
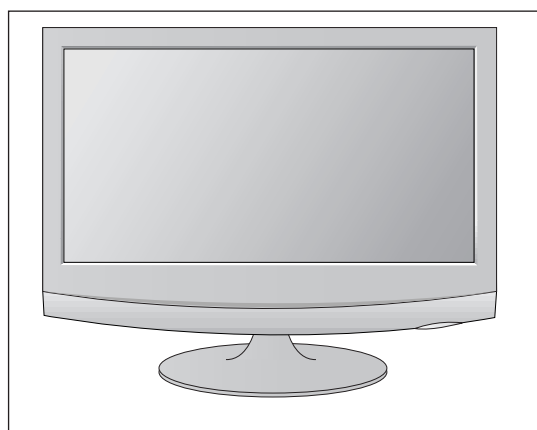

PREPARATIVOS

BASE GIRATORIA (SÓLO M2762D/M2762DP)

- Puede que haya diferencias entre la imagen mostrada y su unidad.

Tras instalar el aparato, puede ajustarlo manualmente a derecha o izquierda 179 grados, hasta la posición deseada.

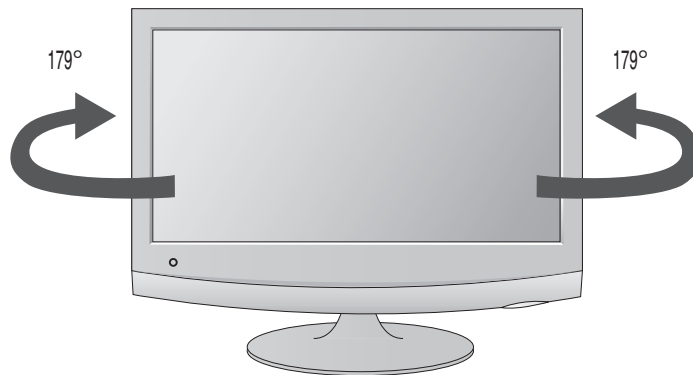

POSITIONING YOUR DISPLAY

- Puede que haya diferencias entre la imagen mostrada y su unidad.
Ajuste la posición del panel de varias maneras para obtener una mayor comodidad.

- **Rango de inclinación**

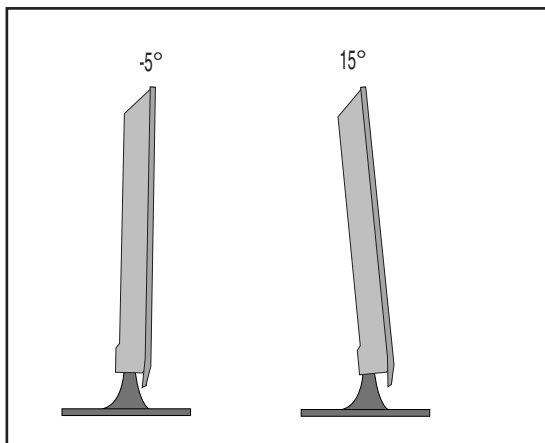

PREPARATIVOS

UBICACIÓN

Coloque la unidad de manera que ninguna luz brillante o la luz solar incida directamente sobre la pantalla. Se debe tener cuidado de no exponer la unidad de manera innecesaria a vibraciones, humedad, polvo o calor. Asegúrese también de que la unidad esté colocada en una posición que permita un libre flujo de aire. No cubra las aberturas de ventilación de la cubierta trasera.

Si intenta montar el equipo en una pared, coloque la interfaz de montaje sobre pared (componentes opcionales) en la parte trasera del equipo.

Al instalar el equipo usando la interfaz de montaje en pared (componentes adicionales), instálelo con cuidado de que no se caiga.

- Asegúrese de usar tornillos y un soporte de pared que cumpla con los estándares VESA.
- Usar tornillos más largos de los recomendados podría dañar el producto.
- Usar tornillos que no cumplen con los estándares VESA podría dañar el producto o causar que se saliera de la pared. No asumimos ninguna responsabilidad por ningún daño provocado por ignorar estas instrucciones.

<Dimensiones de la interfaz de montaje por tornillos >

M2262D/M2362D/M2262DP/M2362DP : separación de orificios de 100 mm x 100 mm

M2762D/M2762DP : separación de orificios de 200 mm x 100 mm

* Interconexión de montaje en pared (LG): RW120 <M2262D/M2362D/M2262DP/M2362DP>

RW240 <M2762D/M2762DP>

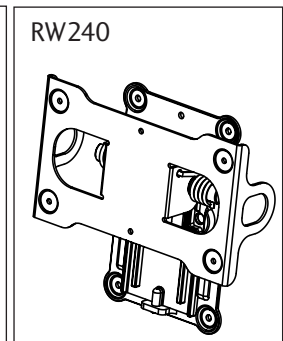
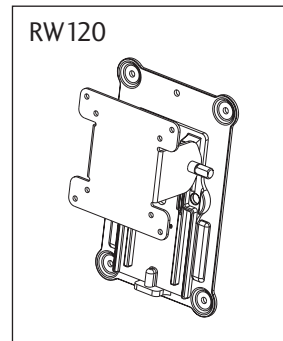
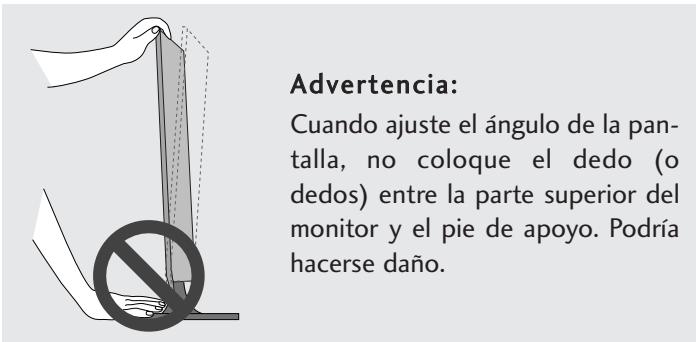

PREPARATIVOS

SUJECCIÓN EL CONJUNTO A LA PARED PARA EVITAR CAÍDAS CUANDO EL APARATO SE USE SOBRE UN PIE DE SOPORTE (SÓLO M2762D/M2762DP)

- La imagen puede diferir de la correspondiente a aparato.

Le recomendamos instalar el aparato cerca de una pared para que no pueda caer si se empuja hacia atrás. Además, le recomendamos sujetar el aparato a una pared para que no pueda tirarse de él hacia delante, causando potenciales lesiones físicas o daños al producto.

Precaución: asegúrese de que los niños no se suban ni se cuelguen del aparato.

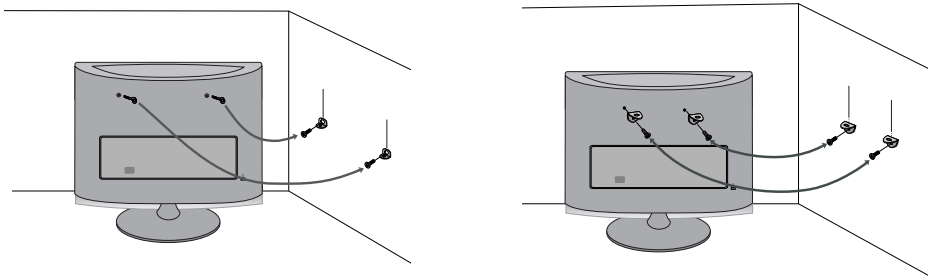

- Use los pernos de anilla (o soportes y pernos) para fijar el equipo a la pared, como muestra la imagen.
 - * Si su equipo tiene instalados los pernos en el emplazamiento de los pernos de anilla, aflójelos antes de insertar estos.
 - * Introduzca los pernos de anilla o use soportes/pernos y apriételos firmemente en los orificios superiores. Fije los soportes de pared a la pared con los pernos (no incluidos). Alinee la altura de los soportes montados en la pared con los orificios del equipo. Asegúrese de que los pernos de anilla o los soportes queden firmemente apretados.

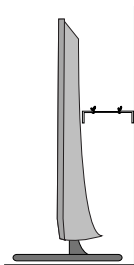

- Use una cuerda o cordón fuerte (no incluido) para sujetar el equipo a la pared. Es más seguro sujetar la cuerda de tal forma que permanezca en posición horizontal entre la pared y el equipo.

! NOTA

- ▶ Al desplazar el aparato, desconecte antes los cables.
- ▶ Use una plataforma o armario suficientemente sólido y grande para soportar el tamaño y el peso del equipo.
- ▶ Para usar el equipo con seguridad, asegúrese que la altura los soportes de la pared es la misma que la de cada uno de los del aparato.

PREPARATIVOS

ACOPLAR EL TV A UNA MESA (SÓLO M2762D/M2762DP)

- Puede que haya diferencias entre la imagen mostrada y su unidad.

El TV debe acoplarse a la mesa para que no se mueva hacia adelante o hacia atrás, provocando posibles daños personales o al producto. Utilice sólo el tornillo incluido.

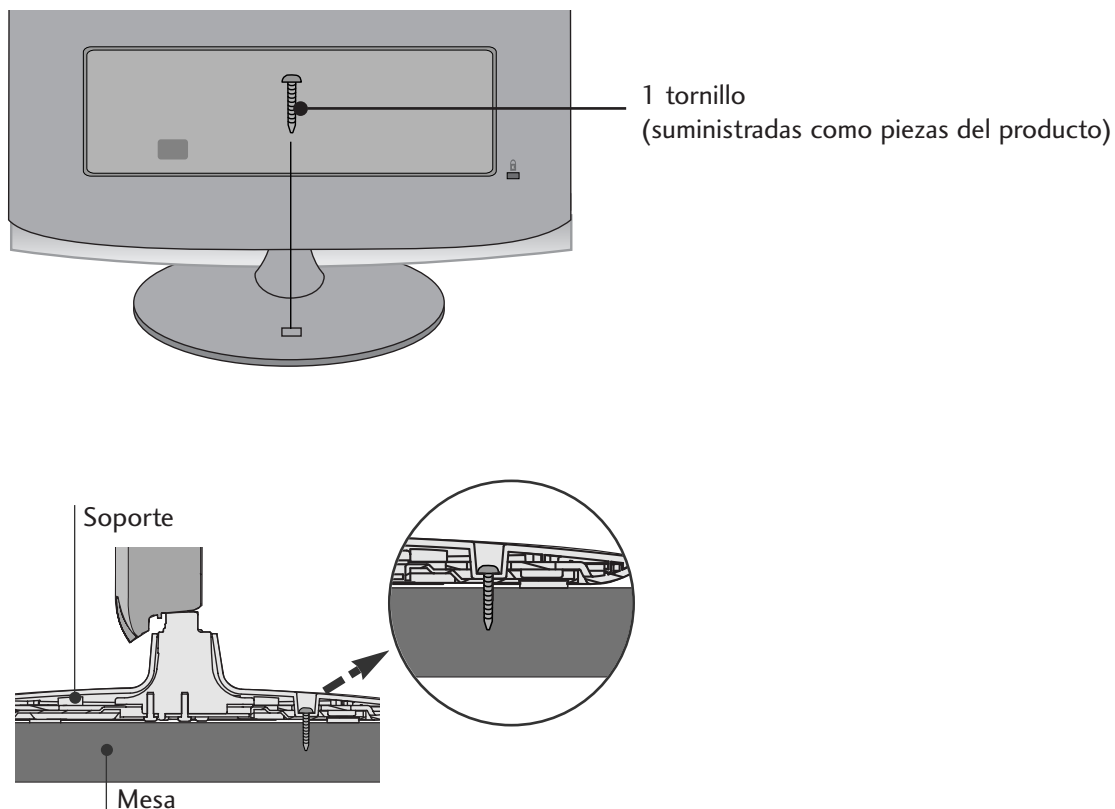

⚠ ADVERTENCIA

- ▶ Para evitar posibles caídas de la TV, ésta deberá estar fijada de forma segura al suelo/pared conforme a las instrucciones de instalación. Inclinar, agitar o sacudir la unidad podría ser causa directa de lesiones.

PREPARATIVOS

SISTEMA DE SEGURIDAD KENSINGTON

- La unidad dispone de un conector del sistema de seguridad Kensington en el panel trasero. Conecte el cable del sistema de seguridad Kensington como se muestra a continuación.
- Para la instalación y el uso detallado del sistema de seguridad Kensington, véase la guía del usuario suministrada con el sistema de seguridad Kensington.

Para más información, acuda a <http://www.kensington.com>, la página en Internet de la empresa Kensington. Kensington vende sistemas de seguridad para equipos electrónicos de coste elevado como ordenadores portátiles y proyectores LCD.

NOTA

- El sistema de seguridad Kensington es un accesorio opcional disponible en la mayoría de los establecimientos de electrónica.

NOTA

- a. Si toca la unidad y está fría, puede que se produzca un pequeño “parpadeo” al encenderla. Esto es normal, no debe entenderse como un error de la unidad.
- b. En la pantalla podrían observarse algunos puntos extraños durante algunos minutos, similares a pequeños puntos rojos, verdes o azules. Sin embargo, no tendrá ningún efecto adverso en el rendimiento de la pantalla.
- c. Evitar tocar la pantalla LCD o dejar colocados los dedos en ella durante un tiempo prolongado.

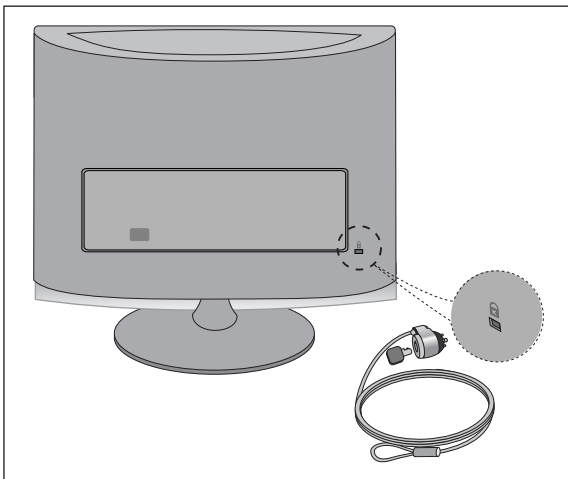

CONFIGURACIÓN DEL EQUIPO EXTERNO

- Para evitar daños en el equipo, nunca conecte ningún cable de alimentación hasta que no haya terminado de conectar todo el equipo.

CONEXIÓN DE LA ANTENA

- Para obtener una calidad de imagen óptima, ajuste la orientación de la antena.
- La unidad no se suministra con cable de antena ni convertor.

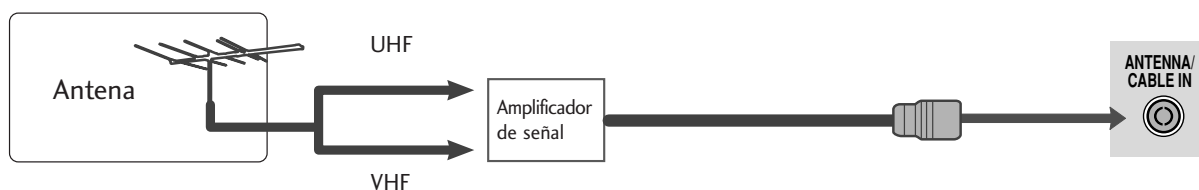
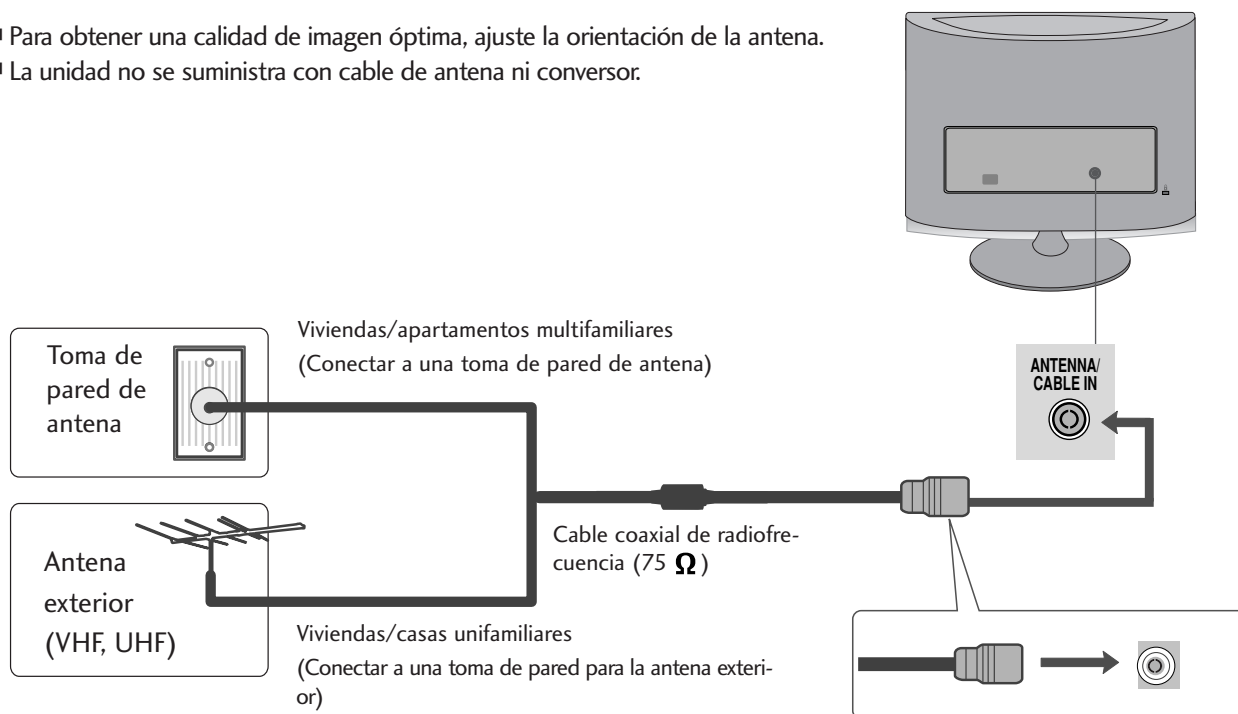

- En zonas con poca intensidad de señal, para mejorar la calidad de la imagen, instale un amplificador de señal en la antena como se indica arriba.
- Si es preciso dividir la señal para dos TV, utilice un divisor de señal para la conexión.

CONFIGURACIÓN DEL EQUIPO EXTERNO

- Para evitar daños en el equipo, nunca conecte ningún cable de alimentación hasta que no haya terminado de conectar todo el equipo.
- Puede que haya diferencias entre la imagen mostrada y su unidad.

CONFIGURACIÓN DE RECEPTOR HD

Si realiza la conexión con un cable Component

- 1 Conecte las salidas de la CAJA RECEPTORA a las tomas **COMPONENT IN VIDEO**(Y Pb Pr) de la unidad.
- 2 Conecte el cable de audio de la CAJA RECEPTORA a las tomas **COMPONENT IN AUDIO** de la unidad.
- 3 Pulse el botón **INPUT** para seleccionar **Component**.

Señal	Component	HDMI
480i	Sí	No
480p	Sí	Sí
576p	No	Sí
720p/1080i	Sí	Sí
1080p	Sí	Sí

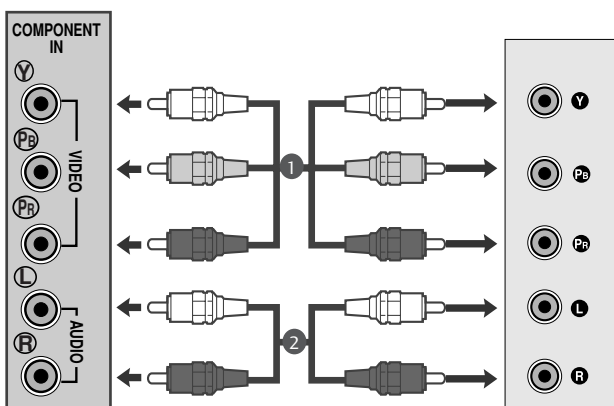

CONFIGURACIÓN DEL EQUIPO EXTERNO

Si realiza la conexión con un cable HDMI

- 1 Conecte la salida HDMI de la caja receptora digital a la toma de entrada de **HDMI IN** de la unidad.

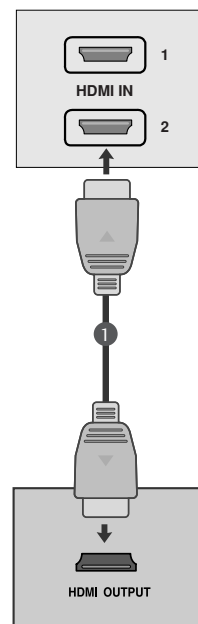

Si realiza la conexión con un cable HDMI a DVI

- 1 Conecte el decodificador digital en la entrada HDMI IN del equipo.
- 2 Conecte las salidas de audio de la caja receptora digital a la toma **AUDIO IN (RGB/DVI)** de la unidad.
- 3 Encienda la caja receptora digital. (Consulte el manual de propietario de la caja receptora digital.)

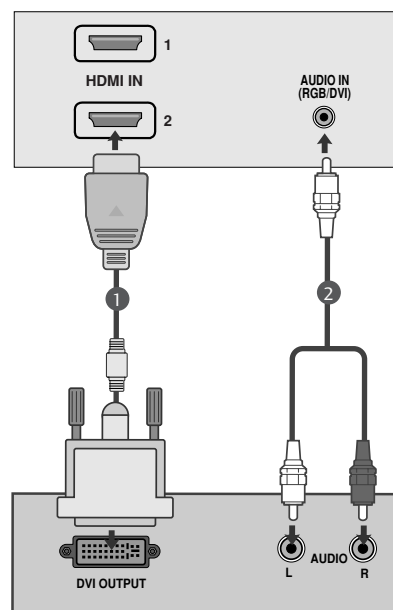

! NOTA

- La entrada HDMI no admite modo PC. Si se conecta un PC, la pantalla podría no visualizarse correctamente.

CONFIGURACIÓN DEL EQUIPO EXTERNO

CONFIGURACIÓN DEL DVD

Si realiza la conexión con un cable Component

- 1 Conecte las tomas de salida de vídeo (Y PB PR) del DVD a las tomas de entrada COMPONENT IN VIDEO (Y PB PR) de la unidad.
- 2 Conecte el cable de audio del DVD a las tomas COMPONENT IN AUDIO de la unidad.
- 3 Pulse el botón **INPUT** para seleccionar **Component**.
- 4 Pulse el botón **PLAY** del DVD.
La imagen reproducida por el DVD aparecerá en la pantalla.

Puertos de entrada Component

Para obtener una mejor calidad de imagen, conecte el reproductor de DVD a los puertos de entrada Component, tal como se muestra más abajo.

Puertos "Component" en la unidad.	Y	P _B	P _R
-----------------------------------	---	----------------	----------------

Puertos de salida de vídeo del reproductor de DVD	Y	P _B	P _R
	Y	B-Y	R-Y
	Y	C _b	C _r
	Y	P _b	P _r

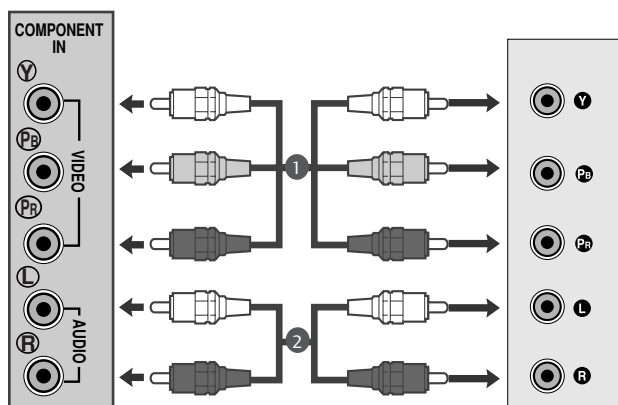

CONFIGURACIÓN DEL EQUIPO EXTERNO

Al conectar mediante S-Video

- 1 Conecte la salida S-Video del DVD a la entrada S-Video del equipo.
- 2 Conecte la salida de audio del DVD a la entrada AUDIO del equipo.

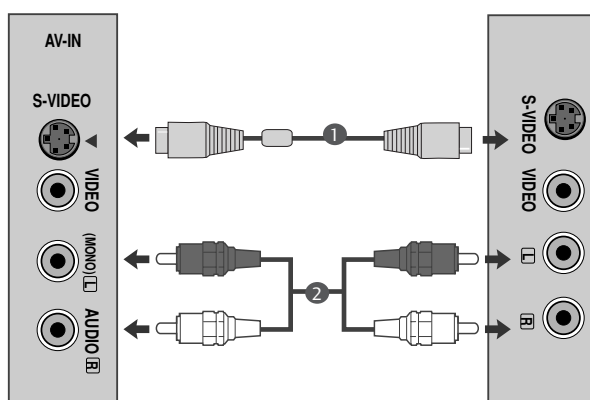

Si realiza la conexión con un cable HDMI

- 1 Conecte la salida HDMI del DVD en la conexión HDMI IN del equipo.

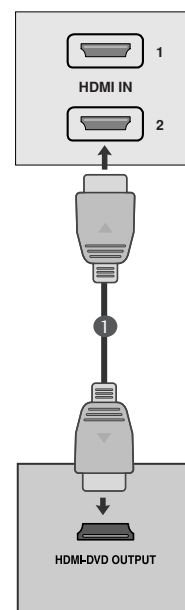

! NOTA

- ▶ La conexión HDMI admite video y audio. No es necesario que conecte un cable de audio por separado.
- ▶ Si el reproductor de DVD no admite la función Auto HDMI, deberá ajustar la resolución de salida del DVD según corresponda.

CONFIGURACIÓN DEL EQUIPO EXTERNO

CONFIGURACIÓN DEL VCR

- Para evitar la distorsión de la imagen (interferencias) deje una distancia adecuada entre el VCR y la unidad.
- Si un usuario usa formato de imagen 4:3 durante un periodo de tiempo prolongado, en los lados de la pantalla podría persistir una imagen superpuesta por unos momentos.

Si realiza la conexión con un cable de antena

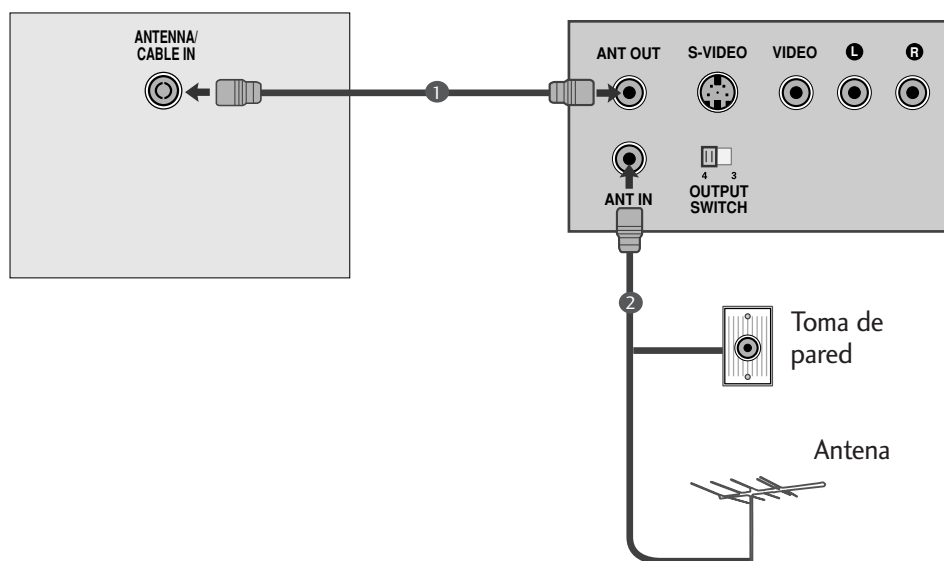

- 1 Conecte el conector RF del VCR a la toma de la antena en la parte posterior del televisor.
.....
- 2 Conecte el cable de la antena al conector RF de antena en el VCR.
.....
- 3 Guarde el VCR en el número de canal que prefiera usando la sección "Sintonización manual de canales".
.....
- 4 Escoja el número en el que está guardado el canal del VCR.
.....
- 5 Pulse el botón **PLAY** en el VCR.

CONFIGURACIÓN DEL EQUIPO EXTERNO

Al conectar mediante un cable RCA

- 1 Conecte las tomas de salida de audio/vídeo del VCR a las tomas de entrada de AUDIO/VÍDEO del equipo.
- 2 Presione el botón INPUT para seleccionar AV.
- 3 Presione el botón PLAY en el VCR.
La imagen de reproducción del VCR aparece en pantalla.

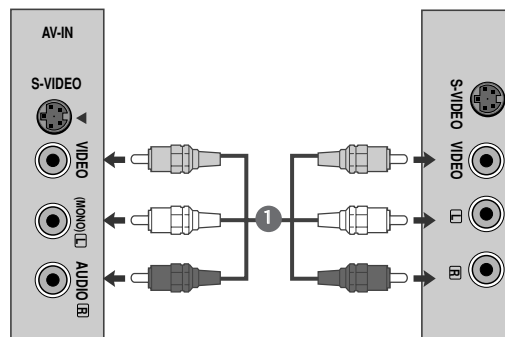

! NOTA

- Si posee un VCR mono, conecte el cable de audio desde el VCR a la toma AUDIO I/MONO del equipo.

Al conectar mediante un cable S-Vídeo

- 1 Conecte la toma de S-Vídeo del VCR a la toma S-VIDEO del equipo.
- 2 Conecte el cable de audio desde la toma S-VIDEO del VCR a las tomas de AUDIO del equipo.
- 3 Presione el botón INPUT para seleccionar AV.
- 4 Presione el botón PLAY en el VCR.
La imagen de reproducción del VCR aparece en pantalla.

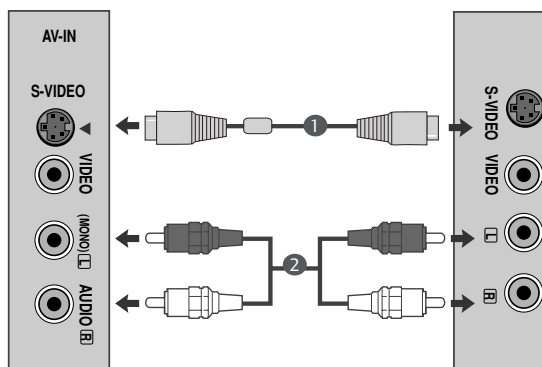

CONFIGURACIÓN DEL EQUIPO EXTERNO

CONFIGURACIÓN DEL PC

Esta unidad dispone de la funcionalidad “Plug and Play”, que permite que el ordenador se ajuste automáticamente a la configuración de la unidad.

Si realiza la conexión con un cable D-sub de 15 patillas

- 1 Conecte el cable de señal del conector de salida de monitor del ORDENADOR PERSONAL al conector de entrada de PC del televisor.
- 2 Conecte el cable de audio del PC a los conectores **AUDIO (RGB/DVI) IN** del televisor.
- 3 Presione el botón **INPUT** para seleccionar el modo de funcionamiento **RGB**.
- 4 Encienda el PC. La pantalla del PC aparece en el televisor.

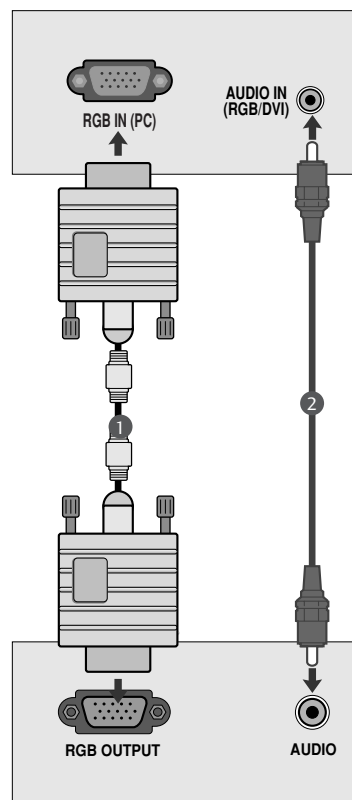

! NOTA

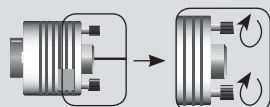

► Conecte el cable de entrada de señal y ajústelo girando los tornillos en sentido de las agujas del reloj.

- El usuario debe utilizar cables de interfaz de señal blindados (cable D-sub de 15 pines, cable DVI) con núcleos de ferrita para mantener la conformidad con el estándar del producto.

CONFIGURACIÓN DEL EQUIPO EXTERNO

Para conexión con un cable DVI

- 1 Conecte la salida DVI del PC a conexión DVI-D IN del equipo.
- 2 Conecte el cable de audio del PC a las tomas de entrada **AUDIO IN (RGB/DVI)** de la unidad.

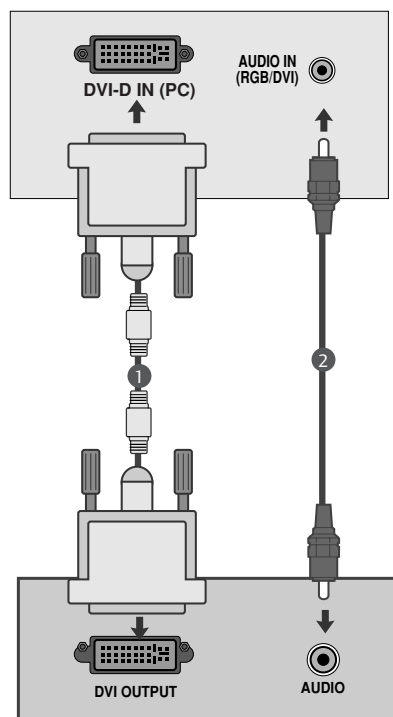

! NOTA

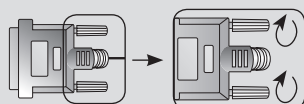

► Conecte el cable de entrada de señal y ajústelo girando los tornillos en sentido de las agujas del reloj.

- Si el televisor está frío, puede haber un ligero "parpadeo" al encenderlo. Es algo normal, no supone ninguna anomalía en el televisor.
- Si es posible, utilice el modo de vídeo 1920 x 1080 @ 60 Hz para obtener la mejor calidad de imagen en su monitor LCD. Si se utiliza con otras resoluciones, es posible que aparezcan en la pantalla imágenes procesadas o a escala. Este equipo se ha ajustado previamente para el modo 1920 x 1080 @ 60 Hz.
- Pueden aparecer algunos defectos de puntos en la pantalla, tales como puntos rojos, verdes, o azules. Sin embargo, esos defectos no tendrán efecto alguno en el rendimiento del monitor.
- No presione la pantalla LCD con el dedo durante mucho tiempo, ya que podría originar efectos de persistencia de la imagen.
- Evite mantener una imagen fija en la pantalla del equipo durante períodos prolongados de tiempo. La imagen fija puede quedar impresa de forma permanente en la pantalla; por lo que, siempre que pueda, utilice un salvapantallas.

CONFIGURACIÓN DEL EQUIPO EXTERNO

TAPA POSTERIOR PARA ORGANIZACIÓN DE CABLES

Sujete todos los cables juntos mediante un sujetacables como muestra la ilustración.

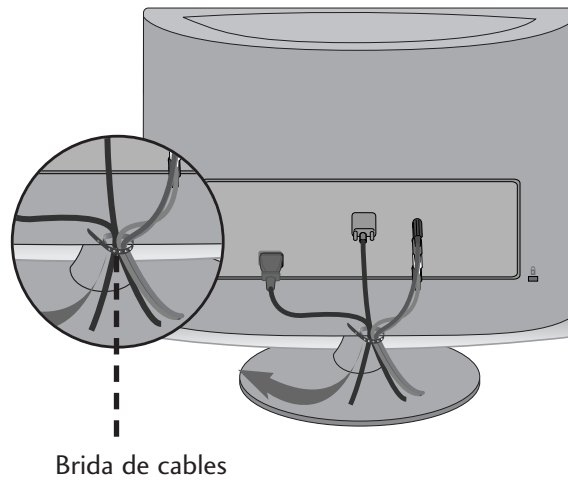

CONFIGURACIÓN DEL EQUIPO EXTERNO

RESOLUCIÓN DE VISUALIZACIÓN ADMITIDA

RGB/DVI[PC]

Resolución	Frecuencia horizontal(kHz)	Frecuencia vertical (Hz)
720x400	31,468	70
640x480	31,469	60
	37,500	75
800x600	37,879	60
	46,875	75
1024x768	48,363	60
	60,123	75
1152x864	67,500	75
1280x1024	63,981	60
	79,976	75
1680x1050	64,674	60
	65,290	60
1600x1200	75,000	60
1920x1080	66,587	60

Admite el modo HDMI[DTV]

Resolución	Frecuencia horizontal(kHz)	Frecuencia vertical (Hz)
720x480/60p	31,469	60
	31,5	60
720x576/50p	31,25	50
1280x720/50p	37,5	50
1280x720/60p	44,96	60
	45	60
1920x1080/60i	33,72	60
	33,75	60
1920x1080/50i	28,125	50
1920x1080/24p	27	24
1920x1080/30p	33,75	30
1920x1080/50p	56,25	50
1920x1080/60p	67,43	60
	67,5	60

CONFIGURACIÓN DEL EQUIPO EXTERNO

CONFIGURACIÓN INICIAL

Esta función guía al usuario para que pueda configurar fácilmente los elementos esenciales para ver el televisor por primera vez cuando lo adquiere. Se visualizará en la pantalla cuando encienda el televisor por primera vez. También puede activarse desde los menús del usuario.

- La selección preestablecida es “**Casero**”. Recomendamos el establecimiento de la televisión a modo “**Casero**” para la mejor imagen en su entorno familiar.
- “**Almacén**” Modo sólo destinado para su utilización en entornos de venta al por menor. Los clientes pueden ajustar el “menú - **IMAGEN- Modo imagen**” manualmente mientras que la inspección de la televisión, pero la televisión regresará automáticamente a la preestablecida en almacén después de 5 minutos.

Paso1. Configuración de Modo

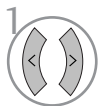
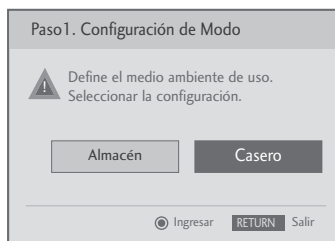

1 Seleccione Modo **Casero**.



Paso2. Configuración de Hora

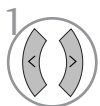
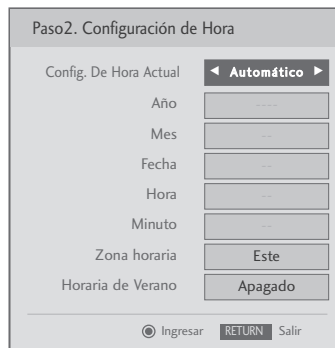

1 Seleccione **Automático** o **Manual**.



2 Seleccione la opción de tiempo deseada.



Paso3. Config. de Opción

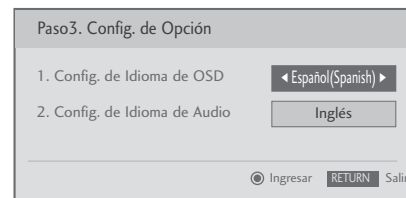

1 Seleccione **Config. de idioma OSD** o **Config. de idioma Audio**.



2 Seleccione su idioma deseado.



Paso4. Sintonía Automática

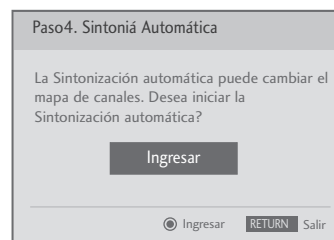

1 Iniciar la **Sintonización Automática**.

! NOTA

- También ud. puede hacer la **Configuración Inicial** con el menú **OPCIÓN**.

CONTROL DE RECEPCIÓN DE TV/CANALES

FUNCIONES DE LAS TECLAS DEL MANDO A DISTANCIA

Cuando utilice el mando a distancia, posicónelo hacia el sensor del mando a distancia de la unidad.



POWER (Encendido) Enciende o apaga el equipo.

TV/PC Selecciona el modo TV o PC. Enciende el equipo desde el modo apagado.

INPUT El modo de entrada externa rota en una orden secuencia regular.

PICTURE Alterna entre los ajustes de imagen predeterminados de fábrica en función de las condiciones de visualización.

SOUND Alterna entre los ajustes de sonido predeterminados.

SAP * Alterna entre mono, estéreo o SAP al usar audio analógico.
* Modo DTV (TV digital) : cambia el idioma del audio.

RATIO cambia la relación de aspecto.

Botones NUMÉRICOS

_(GUIÓN) Usado para introducir un número de canal para canales de programa múltiple como 2-1, 2-2, etc.

FLASHBK Sintona el último canal visualizado.

SUBIR/BAJAR VOLUMEN Aumenta/disminuye el nivel sonoro.

FAV Desplazarse a través de los canales favoritos programados.

LIGHTING Pulse el botón Luz para encender o apagar la iluminación decorativa.

MUTE Activa o desactiva el volumen.

SUBIR/BAJAR CANAL Escoge los canales disponibles.

Q.MENU Escoge la fuente deseada en el menú rápido.

MENU Visualiza el menú principal.

RETURN Permite al usuario desplazarse un paso hacia atrás en una aplicación u otras funciones interactivas.

CURSOR (arriba/abajo/izquierda/derecha/ENTER) Navegue a través de los menús de visualización en pantalla y cambie los ajustes del sistema según sus preferencias.

CONTROL DE RECEPCIÓN DE TV/CANALES

ENCENDIDO DEL TELEVISOR

- 1 En primer lugar, conecte correctamente el cable de alimentación.
- 2 Encienda la unidad presionando el botón Power del producto.
- 3 Presione el botón **TV/PC** del mando a distancia.
- 4 Establezca el canal mediante los botones **CH +/-** o botones numéricos en el mando a distancia.

Menú de ajuste

si tras prender el equipo, aparece en pantalla el OSD (menú de visualización en pantalla) de la ilustración, podrá ajustar el idioma, país, zona horaria y la sintonización automática de canales.

Nota:

- a. Desaparecerá automáticamente en unos 40 segundos a no ser que se pulse algún botón.
- b. Pulse el botón **RETURN** para cambiar el menú de visualización en pantalla actual por el habitual.



Instalación de las pilas

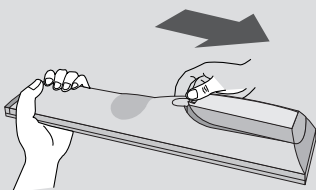

- Abra la tapa del compartimento de las pilas situada en la parte posterior e introduzca las pilas con la polaridad correcta (+ con +, - with -).
- Inserte dos pilas AAA de 1,5 V. No mezcle las pilas nuevas con pilas usadas.
- Cierre la tapa.
- Para retirar las baterías, realice el proceso de instalación en orden inverso.

CONTROL DE RECEPCIÓN DE TV/CANALES

SELECCIÓN DE PROGRAMAS

-
- 1 Pulse el botón **CH +** o **-** o los botones numéricos para seleccionar un número de canal.
-

AJUSTE DEL VOLUMEN

-
- 1 Pulse el botón **VOL +** o **-** para ajustar el volumen.

Si quiere silenciar el sonido, pulse el botón **MUTE**.

Si quiere cancelar esta función, pulse el botón **MUTE, VOL +** o **-**.





CONTROL DE RECEPCIÓN DE TV/CANALES

QUICK MENU / FAVORITE CHANNEL SETUP

El menú de visualización en pantalla de su aparato podría diferir ligeramente de las ilustraciones mostradas en este manual. El menú rápido (Q.Menu) es un menú destinado a las funciones que el usuario usa con más frecuencia.

- **Relación de aspecto:** escoge su formato de imagen preferido.
- **Luz de Fondo:** ajusta el brillo del panel LCD para controlar la luminosidad de la pantalla y disminuir el consumo de energía.
- **Modo Imagen:** alterna entre los distintos ajustes de imagen.
- **Modo de audio:** alterna entre los distintos ajustes de sonido.
- **Subtítulos:** escoja activar o desactivar.
- **Multi audio:** cambia el idioma del audio (señal digital).
SAP: escoja el sonido MTS (señal analógica).
- **Hora del Apagador:** escoja el plazo de tiempo antes de que su televisor se apague automáticamente.
- **Bor/Agr/Fav:** escoja el canal que desee añadir/eliminar o añada el canal a la Lista de favoritos.

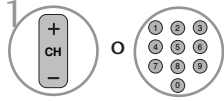
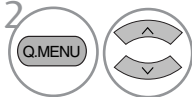
Ajuste de canales favoritos

-  Escoja el canal que desee.
-  Escoja Eliminar/Añadir/Favorito.
-  Escoja Favorito.

■ Para sintonizar un canal favorito, pulse repetidamente el botón FAV (favorito).



1  Mostrar cada menú.

2  Realice los ajustes adecuados.

- Pulse el botón RETURN para regresar a la pantalla de menú anterior.

CONTROL DE RECEPCIÓN DE TV/CANALES

SELECCIÓN Y AJUSTE DE MENÚS EN PANTALLA

Los menús de visualización en pantalla de su aparato pueden diferir ligeramente de las ilustraciones mostradas en este manual.

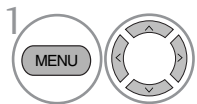
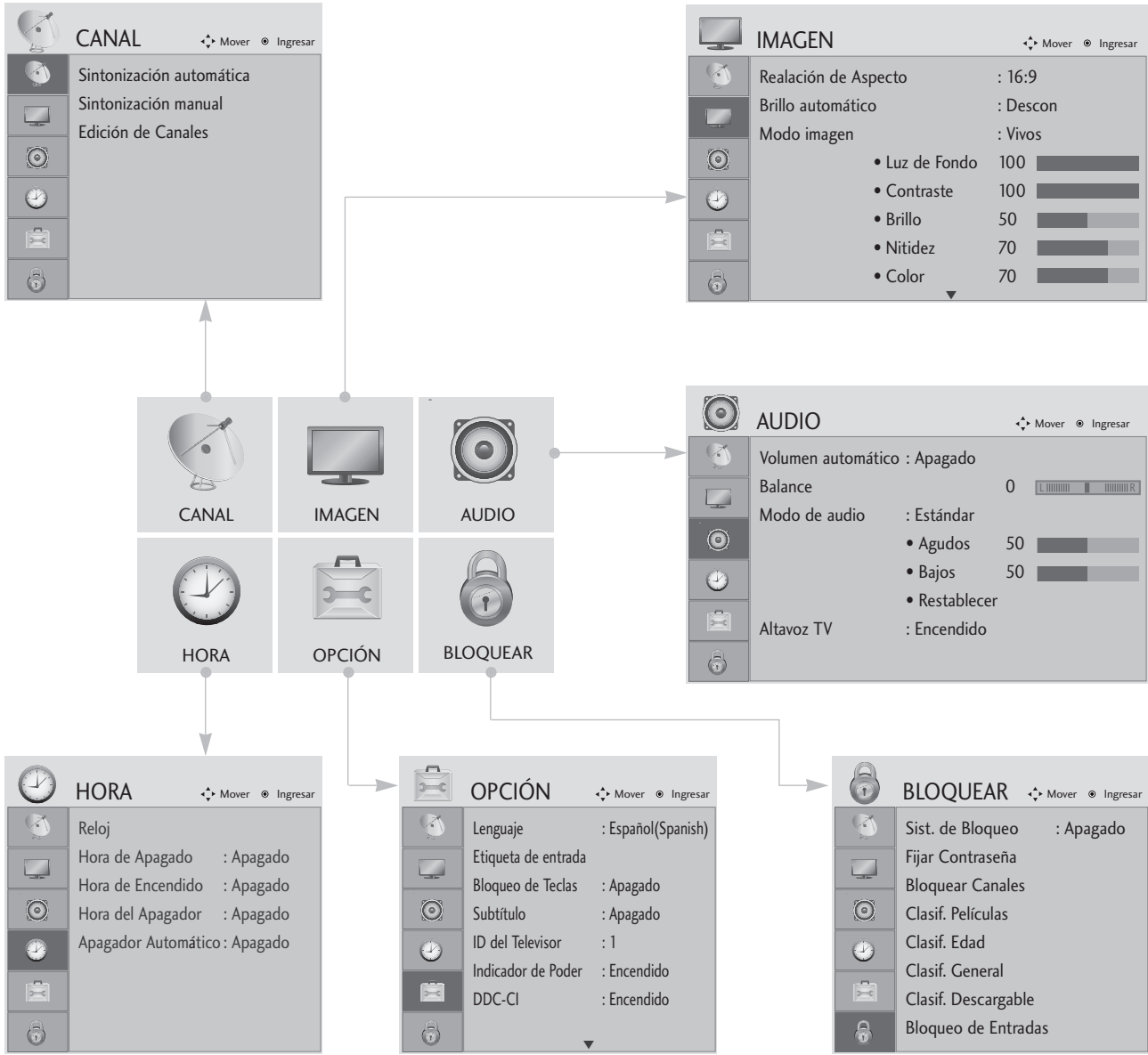

Visualización de cada menú.

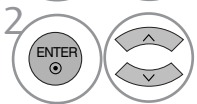

Selección de un elemento del menú.



Se mueve al menú emergente.

- Pulse el botón MENU para cerrar la ventana del menú.
- Pulse el botón RETURN para regresar a la pantalla de menú anterior.

CONTROL DE RECEPCIÓN DE TV/CANALES

SINTONIZACIÓN AUTOMÁTICA DE CANALES

Use esta función para buscar y guardar automáticamente todos los canales disponibles.

Cuando inicie la programación automática, toda la información de servicio almacenada previamente se eliminará.

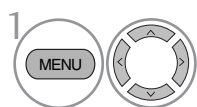
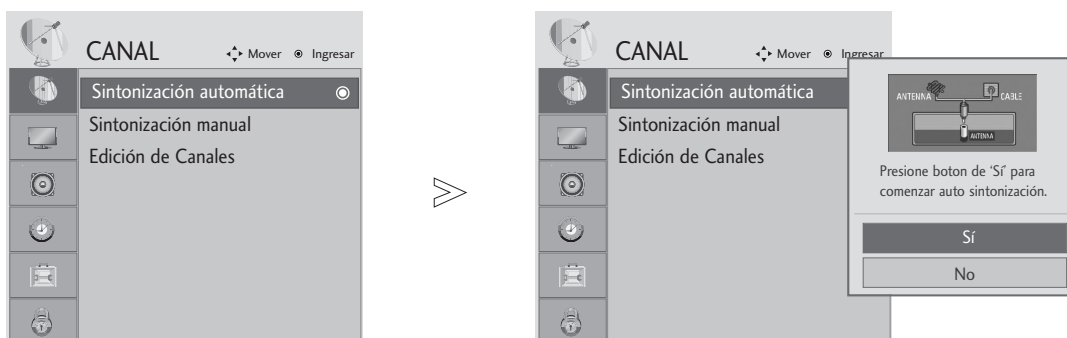

Seleccione **CANAL**.

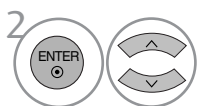

Seleccione **Sintonización automática**.

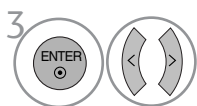

Seleccione **SÍ**.



Ejecute **Sintonización automática**.

- Utilice los botones NUMÉRICOS para introducir una contraseña de 4 dígitos en **Bloqueo de sistema 'Conex'**.
- Si desea seguir con la sintonización automática, seleccione **SÍ** con los botones ◀ ▶. A continuación, pulse el botón **ENTER**. De lo contrario, seleccione **NO**.

- Pulse el botón MENU para cerrar la ventana del menú.
- Pulse el botón RETURN para regresar a la pantalla de menú anterior.

CONTROL DE RECEPCIÓN DE TV/CANALES

SINTONIZACIÓN MANUAL

Al escoger la señal de entrada DTV, TV, CADTV o CATV, podrá ver en el monitor la fuerza de señal en pantalla para chequear la calidad de la señal recibida.

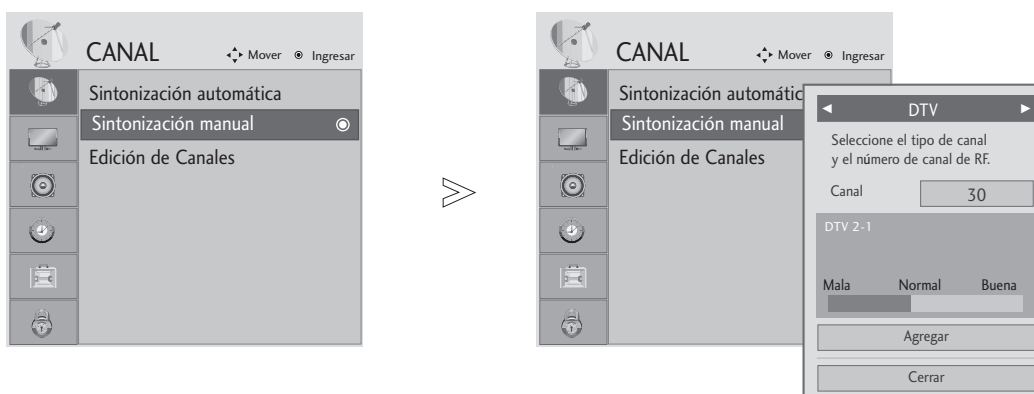

- 1   Escoja **CANAL**.
- 2   Escoja **Sintonización manual**.
- 3   Escoja **DTV, TV, CADTV o CATV**.
- 4   Escoja el canal que desea añadir o eliminar.
- 5   Escoja **Agregar** o **Borrar**

• Utilice los botones NUMÉRICOS para introducir una contraseña de 4 dígitos en **Bloqueo de sistema 'Conex'**.







- Pulse el botón MENU para cerrar la ventana del menú.
- Pulse el botón RETURN para regresar a la pantalla de menú anterior.

CONTROL DE RECEPCIÓN DE TV/CANALES

EDITAR CANALES

Puede crearse una lista personalizada activando o desactivando canales mediante el botón ENTER. Los canales de la Lista personalizada aparecen en negro y los canales eliminados de la lista aparecen en gris. Tras resaltar un canal, podrá añadirlo o eliminarlo pulsando el botón ENTER.



-   Escoja **CANAL**.
-   Escoja **Edición de Canales**.
-  Escoja un canal.
-  Escoja el canal que desea añadir o eliminar.

- Pulse el botón MENU para cerrar la ventana del menú.
- Pulse el botón RETURN para regresar a la pantalla de menú anterior.

CONTROL DE LA IMAGEN

CONTROL DEL TAMAÑO (RELACIÓN DE ASPECTO) DE LA IMAGEN

Esta función le permite escoger el modo con el que se visualizará en su televisor, una imagen analógica con relación de aspecto 4:3.

- La fuente de entrada RGB-PC usa una relación de aspecto 4:3 ó 16:9.

! NOTA

- Si se visualiza una imagen fija en pantalla durante un período de tiempo prolongado, ésta puede quedar impresa en la pantalla, permaneciendo visible. Este es fenómeno común para todos los fabricantes y no queda cubierto por la garantía. Sin embargo, tras visualizar video que no llene por completo la pantalla, normalmente, cualquier imagen residual procedente de las franjas negras, desaparecerá pasados unos minutos.

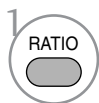
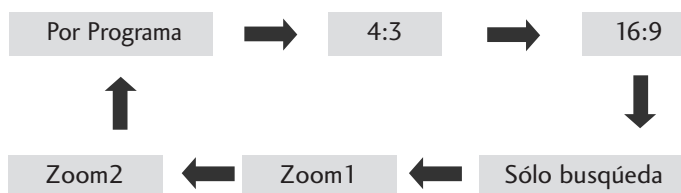

Escoja el formato de imagen que desea.

- Pulse el botón RETURN para regresar a la pantalla de menú anterior.

CONTROL DE LA IMAGENA

Por Programa

Escoge el formato de imagen apropiado para que coincida con la imagen de la fuente.

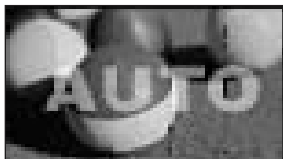

4:3

Escoja 4:3 cuando desee visualizar la imagen con una relación de aspecto 4:3 original.



16:9

Ajuste la imagen horizontalmente, en proporción lineal, para llenar por completo la pantalla.



Zoom 1

Escoja Zoom 1 cuando desee visualizar la imagen sin alteración alguna. Sin embargo, la parte superior e inferior de la imagen quedará cortada.

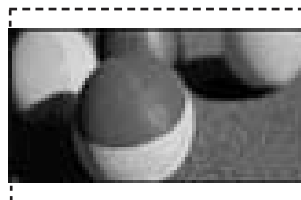

Zoom 2

Escoja Zoom 2 cuando desee alterar la imagen, tanto ampliándola verticalmente como cortándola. La imagen alcanza un balanceo a medio camino entre alteración y cobertura de la pantalla.

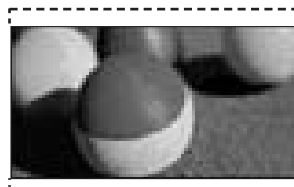

Sólo búsqueda

La siguiente selección le permitirá disfrutar de la mejor calidad de imagen sin perder su alta resolución original.

Notas: si existe ruido en la imagen original, podrá ver este ruido en el borde.

La función Just Scan (Barrido exacto) funciona sólo para las fuentes de entrada

DTV/CADTV/Component/HDMI-DTV/DVI-DTV

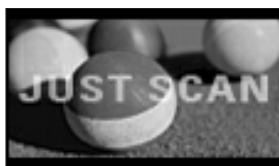

CONTROL DE LA IMAGEN

CONFIGURACIÓN DE PRESINTONÍA DE IMÁGENES

Modo de imagen – Presintonía de imágenes

Existen ajustes de imagen preestablecidos de fábrica, disponibles en los menús de usuario. Puede usar un ajuste preestablecido y cambiar manualmente cada ajuste.

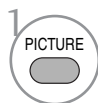
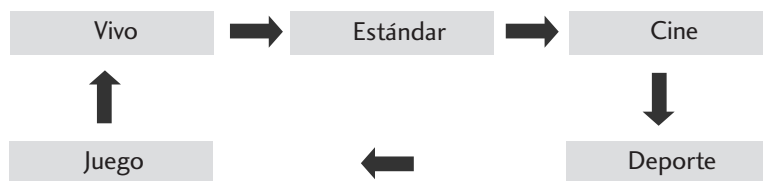

Elige **Vivo, Estándar, Cine, Deportes o Juego**.

- Los ajustes Vivo, Estándar, Cine, Deportes o Juego vienen preestablecidos de fábrica para ofrecer una calidad óptima de imagen y no son ajustables.

- Pulse el botón RETURN para regresar a la pantalla de menú anterior.

CONTROL DE LA IMAGENA

BRILLO AUTOMÁTICO

Cuando se selecciona la opción ON (ACTIVADO) ajusta automáticamente el brillo de la pantalla dependiendo del entorno, para proporcionar unas condiciones de visualización óptimas.

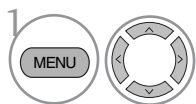
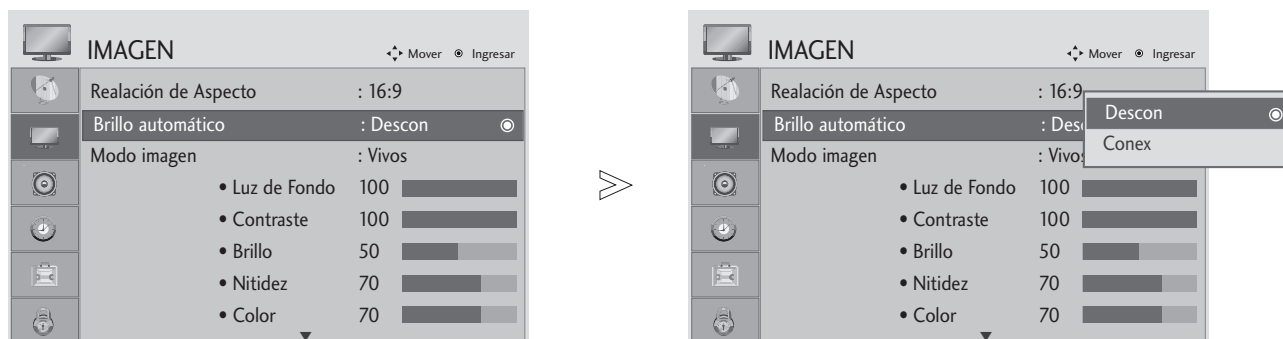

Escoja **IMAGEN**.

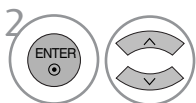

Seleccione **Brillo automático**.

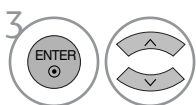

Seleccione **Conex** o **Descon**.

- Pulse el botón MENU para cerrar la ventana del menú.
- Pulse el botón RETURN para regresar a la pantalla de menú anterior.

CONTROL DE LA IMAGENA

CONFIGURACIÓN DE PRESINTONÍA DE IMÁGENES

Modo de imagen – Presintonía de imágenes

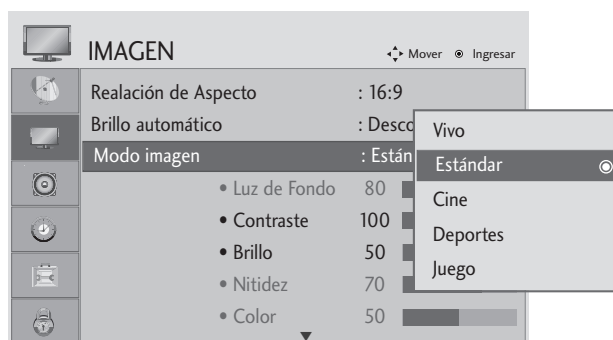
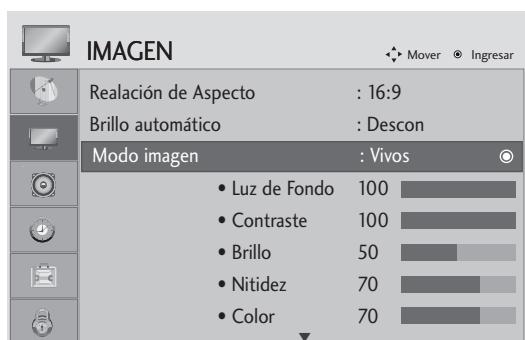

<Modo RGB-PC, DVI>

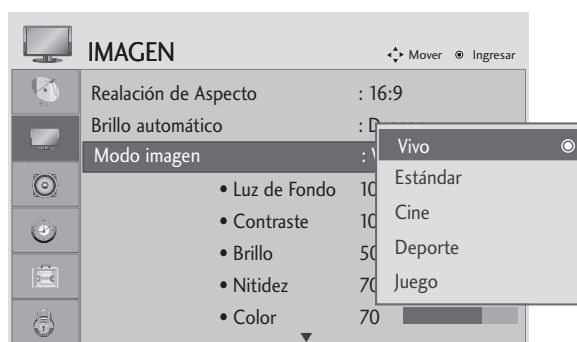

<Otros modos>

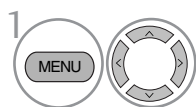

Escoja **IMAGEN**.

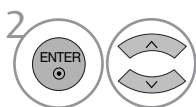

Escoja **Modo imagen**.

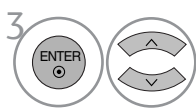

Escoja el valor de imagen deseado.

- La función Picture Mode (Modo imagen) ajusta el aparato para obtener la imagen óptima. Escoja el valor preestablecido en el menú Modo de imagen en función del tipo de canal.

- Pulse el botón MENU para cerrar la ventana del menú.
- Pulse el botón RETURN para regresar a la pantalla de menú anterior.

CONTROL DE LA IMAGENA

Control automático del tono de color (Cálido/Medio/Frío)

Escoja uno de los tres ajustes de color automático. Ajustelo en cálido (warm) para intensificar la gama de colores cálidos como el rojo o ajuste la gama frío (cool) para disfrutar colores menos intensos con tonalidades más azules.

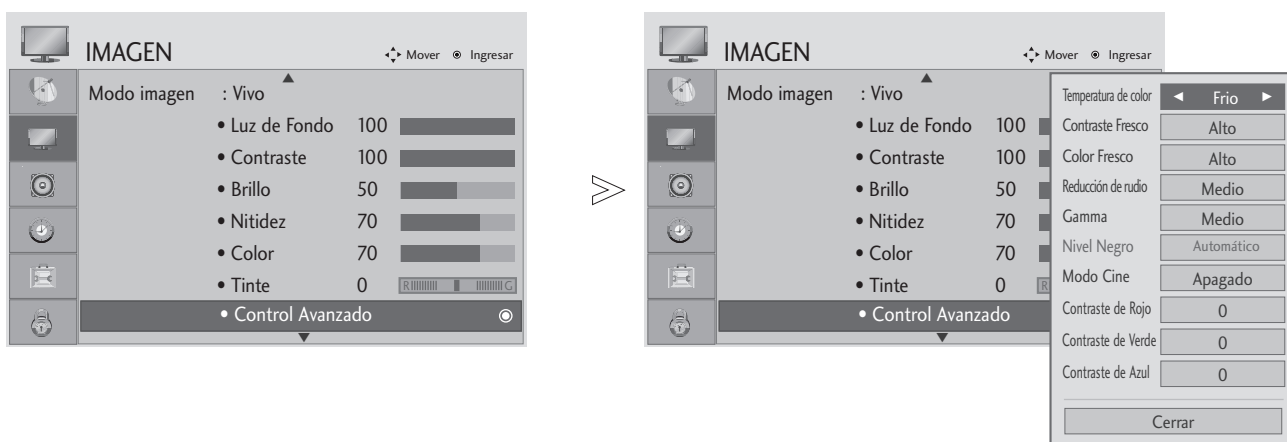

- 1   Escoja **IMAGEN**.
- 2   Escoja **Control Avanzado**.
- 3   Escoja **Temperatura de color**.
- 4  Escoja **Frío, Medio o Cálido**.

- Pulse el botón MENU para cerrar la ventana del menú.
- Pulse el botón RETURN para regresar a la pantalla de menú anterior.

CONTROL DE LA IMAGENA

Control automático del tono de color (6500K/9300K/sRGB) (Sólo para modo RGB-PC, DVI)

Elija uno de los dos ajustes automáticos de color.

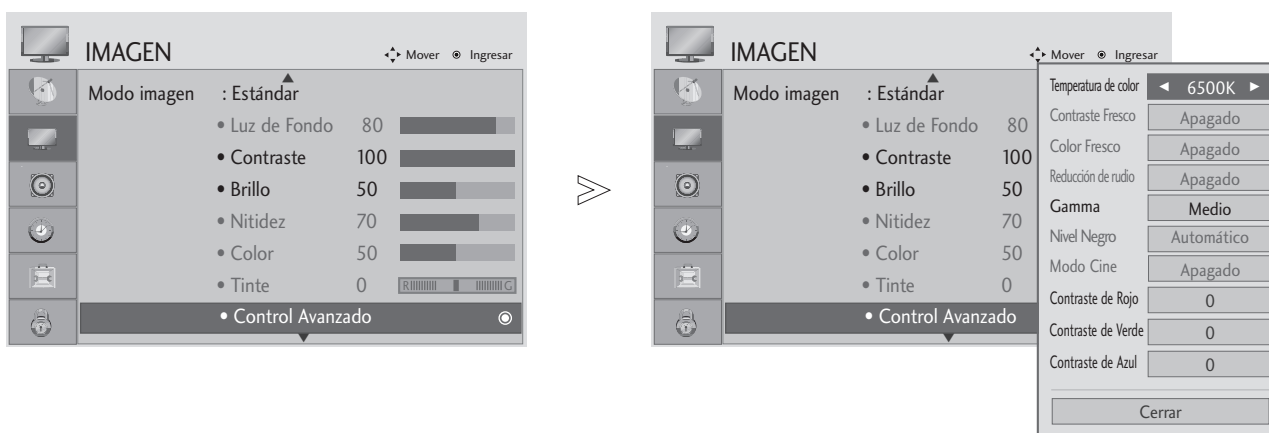

- 1   Escoja **IMAGEN**.
- 2   Escoja **Controles Avanzado**.
- 3   Escoja **Temperatura de color**.
- 4  Escoja **6500K ó 9300K, sRGB**.

- Pulse el botón MENU para cerrar la ventana del menú.
- Pulse el botón RETURN para regresar a la pantalla de menú anterior.

CONTROL DE LA IMAGENA

AJUSTE MANUAL DE LA IMAGEN

Opción Modo de imagen - Usuario

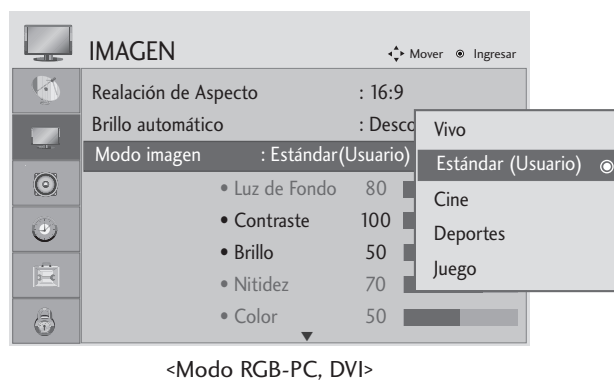
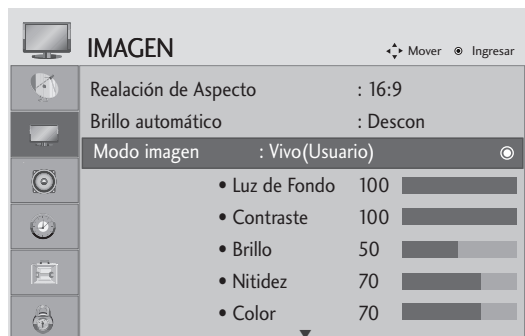

<Modo RGB-PC, DVI>

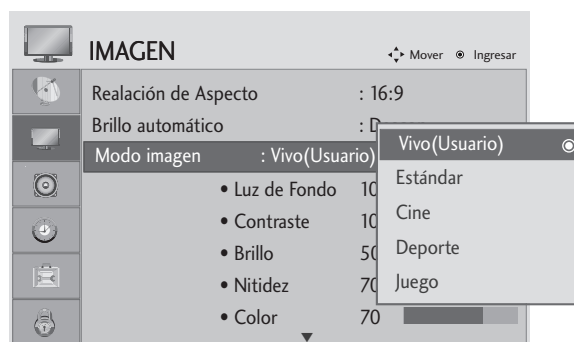

<Otros modos>



1 Escoja **IMAGEN**.

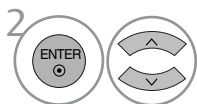

2 Escoja **Modo imagen**.

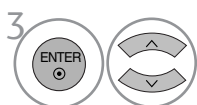

3 Escoja el valor de imagen deseado.

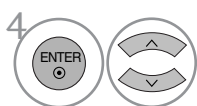

4 Escoja **Luz de Fondo, Contraste, Brillo, Nitidez, Color o Tinte**.

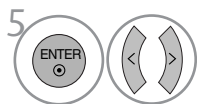

5 Realice los ajustes apropiados.

- Pulse el botón MENU para cerrar la ventana del menú.
- Pulse el botón RETURN para regresar a la pantalla de menú anterior.

! NOTA

- ▶ En el modo RGB, DVI no puede ajustarse el color, la nitidez y el tono.

CONTROL DE LA IMAGENA

TECNOLOGÍA DE MEJORA DE IMAGEN

Contraste Fresco

Mejora el contraste automáticamente según la luminosidad del reflejo.

Color Fresco

Ajusta el color de la reflexión automáticamente para reproducir los colores de la forma más natural posible.

Reducción de ruido

Elimina el ruido para que empeorar la imagen original.

Gamma

Los valores de gamas altas muestran imágenes blanquecinas mientras que los de valores inferiores muestran imágenes de mayor contraste.

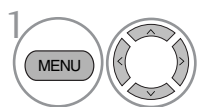
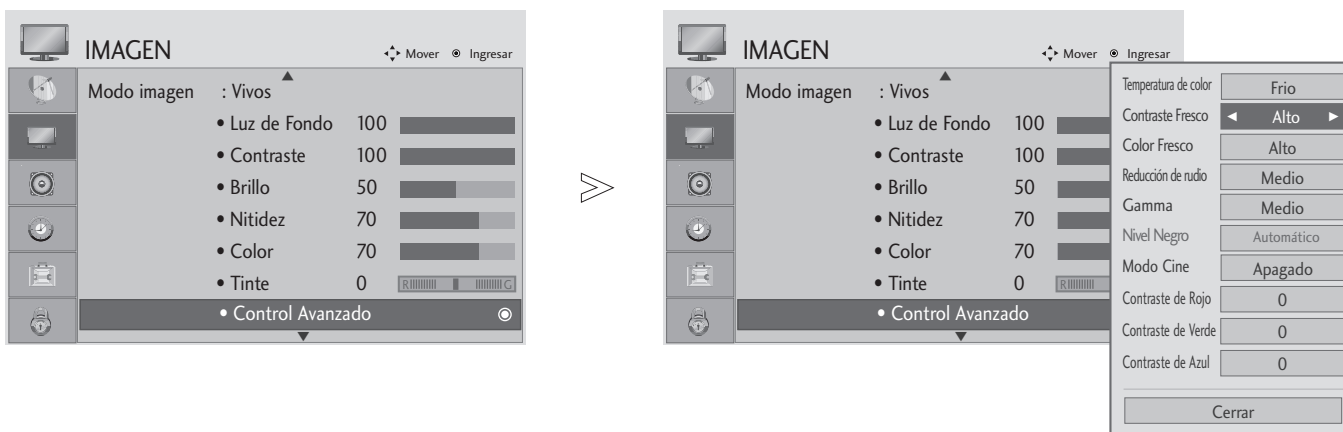

Escoja **IMAGEN**.

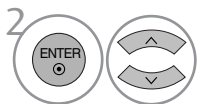

Escoja **Controles Avanzado**.

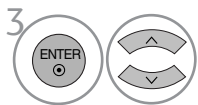

Escoja **Contraste Fresco**, **Color Fresco**, **Reducción de ruido** o **Gamma**.

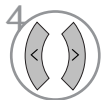

Escoja de la Fuente deseada.

- Pulse el botón MENU para cerrar la ventana del menú.
- Pulse el botón RETURN para regresar a la pantalla de menú anterior.

CONTROL DE LA IMAGEN

AVANZADO – NIVEL DE NEGROS – OSCURIDAD

Al disfrutar de una película, esta función ajusta el aparato para obtener una calidad de imagen óptima.

La opción funciona en los modos siguientes: ATV, AV (NTSC-M), HDMI o Component.

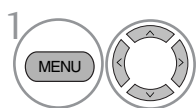
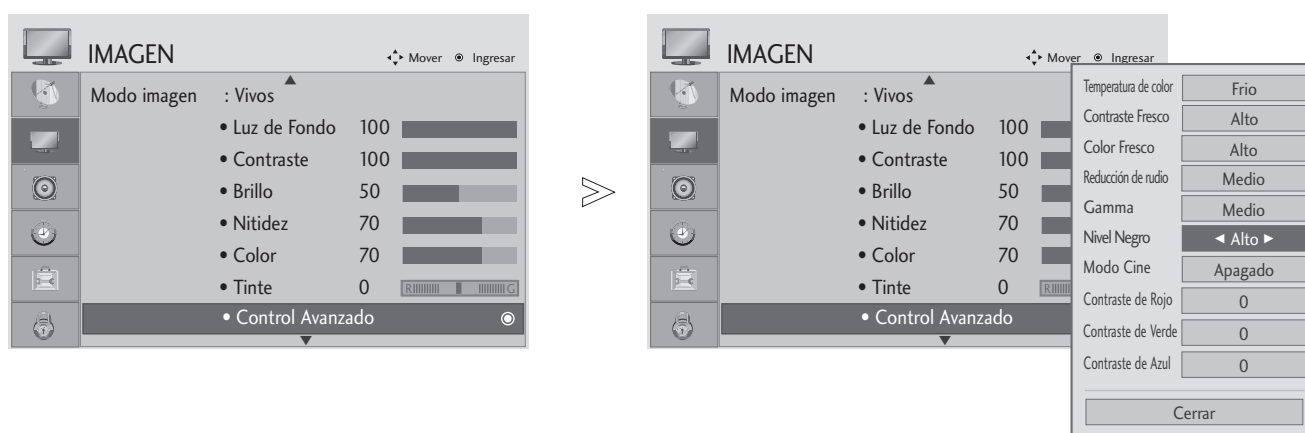

Escoja **IMAGEN**.

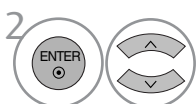

Escoja **Controles Avanzados**.

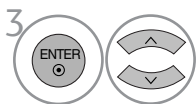

Escoja **Nivel Negro**.



Escoja **Bajo** o **Alto**.

- **Bajo** : El reflejo de la pantalla se oscurece.
- **Alto** : El reflejo de la pantalla gana en luminosidad.

- Pulse el botón MENU para cerrar la ventana del menú.
- Pulse el botón RETURN para regresar a la pantalla de menú anterior.

! NOTA

- ▶ Si la entrada no es ATV, AV (NTSC-M), HDMI o componente, esta función se configurará como automático.
- ▶ En caso de ser automática, el usuario no puede ajustarla directamente.
- ▶ **Automático** : del nivel de negro en pantalla y ajuste automático hacia arriba o hacia abajo.

CONTROL DE LA IMAGENA

ADVANCED - FILM MODE

Para configurar el aparato con el fin de obtener una calidad de imagen óptima durante el visionado de películas.

Esta función sólo está disponible en modos de televisión, AV y Component 480i/1080i y HDMI 1080i.

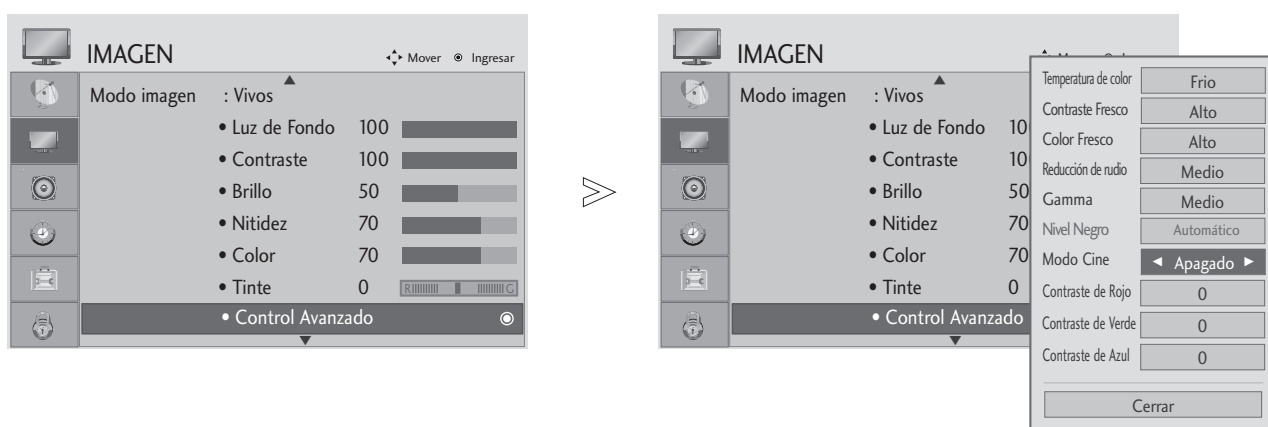

- 1   Escoja **IMAGEN**.
- 2   Escoja **Controles Avanzado**.
- 3   Escoja **Modo Cine**.
- 4  Escoja **Encendido** o **Apagado**.

- Pulse el botón MENU para cerrar la ventana del menú.
- Pulse el botón RETURN para regresar a la pantalla de menú anterior.

CONTROL DE LA IMAGENA

RESTABLECIMIENTO DE IMAGEN

Los ajustes de los modos de imagen seleccionados retoman la configuración predeterminada de fábrica.

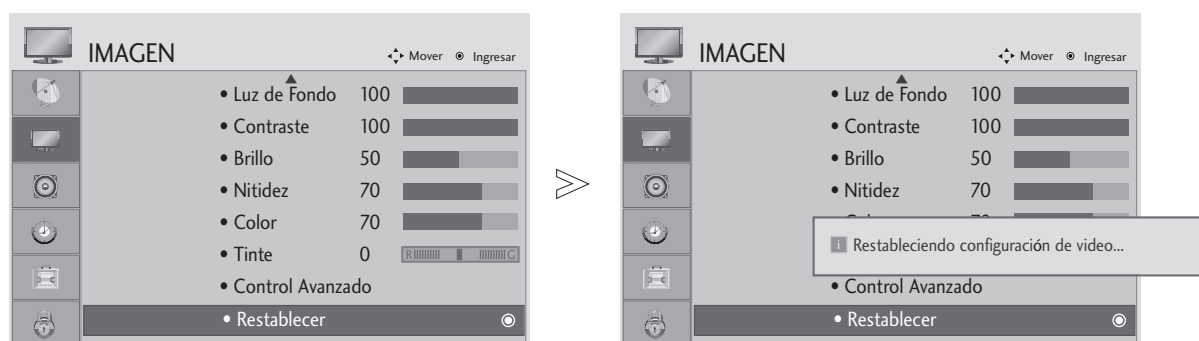

- 1   Escoja **IMAGEN**.
- 2   Escoja **Restablecer**.
- 3  Inicializa el valor ajustado.

- Pulse el botón MENU para cerrar la ventana del menú.
- Pulse el botón RETURN para regresar a la pantalla de menú anterior.

CONTROL DE LA IMAGENA

CONFIGURACIÓN DE PANTALLA PARA EL MODO PC

Sección de la resolución

Para visualizar una imagen normal, ajuste la resolución con la que está usando en el PC.

Esta función se puede utilizar en el siguiente modo: RGB-PC.

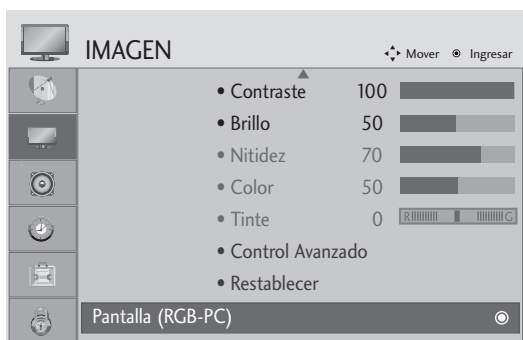

<vertical resolución : 768>



<vertical resolución : 1050>

-   Escoja **IMAGEN**.
-   Escoja **Pantalla(RGB-PC)**.
-   Escoja **Resolución**.
-   Escoja la resolución deseada.

- Pulse el botón MENU para cerrar la ventana del menú.
- Pulse el botón RETURN para regresar a la pantalla de menú anterior.

CONTROL DE LA IMAGENA

Config. automático (sólo en modo RGB-PC)

Ajusta automáticamente la posición y minimiza la fluctuación de la imagen.

Tras el ajuste, si la imagen aún no es correcta, significará que su aparato está funcionando de forma adecuada pero necesita más ajustes.

Config. automático

Esta función se utiliza para el ajuste automático de la posición, el reloj y la fase de la pantalla. La imagen mostrada se desestabilizará durante unos segundos mientras este proceso esté en curso.

1. Uso del menú de visualización en pantalla (OSD)

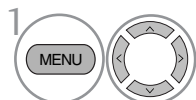
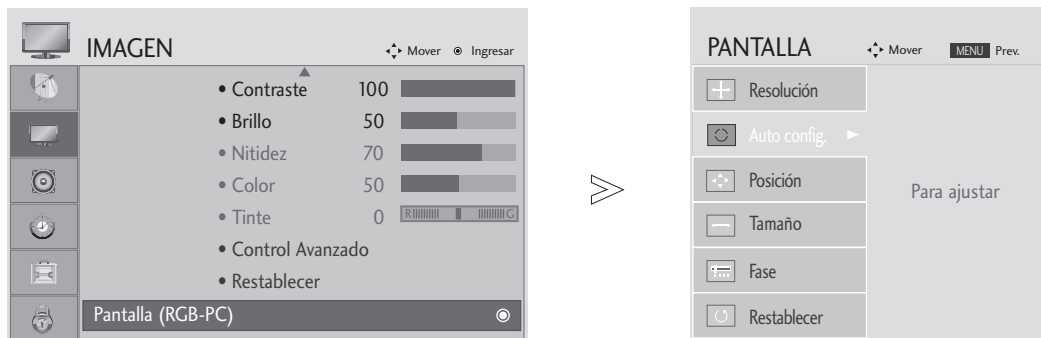

Escoja **IMAGEN**.

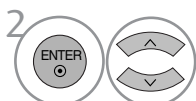

Escoja **Pantalla (RGB-PC)**.

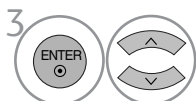

Escoja **Auto config.**

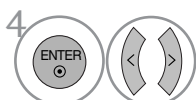

Escoja **SÍ**.



Ejecute **Auto config.**

- Si la posición de la imagen sigue sin ser correcta, intente realizar el ajuste automático de nuevo.
- Si necesita volver a ajustar las imágenes tras realizar el Ajuste automático en RGB-PC, podrá ajustar la posición, el tamaño y la fase.

2. Uso de ENTER (Mando a distancia o tecla de control)

Esta función sólo está disponible para señales RGB-PC.



Presione **ENTER**.

Config. auto ► ENTER (●)

- Si no desea ejecutar la configuración automática, no presione ENTER (●)



Presione **ENTER**.

! Auto en progreso

<Resolución: 1920 x 1080>

! Auto en progreso
Para una visualización
óptima cámbiela a 1920 x 1080

<Otras resoluciones>

- Pulse el botón MENU para cerrar la ventana del menú.
- Pulse el botón RETURN para regresar a la pantalla de menú anterior.

CONTROL DE LA IMAGENA

Ajuste de la posición, tamaño y fase de la pantalla

Si la imagen no fuese clara tras el ajuste automático, especialmente si los caracteres fluctuaran, ajuste la fase de la imagen de forma manual.

Esta función se puede utilizar en el siguiente modo: RGB-PC.



- 1   Escoja **IMAGEN**.
- 2   Escoja **Pantalla (RGB-PC)**.
- 3   Escoja **Posición, Tamaño o Fase**.
- 4    Realice los ajustes apropiados.

- Pulse el botón MENU para cerrar la ventana del menú.
- Pulse el botón RETURN para regresar a la pantalla de menú anterior.







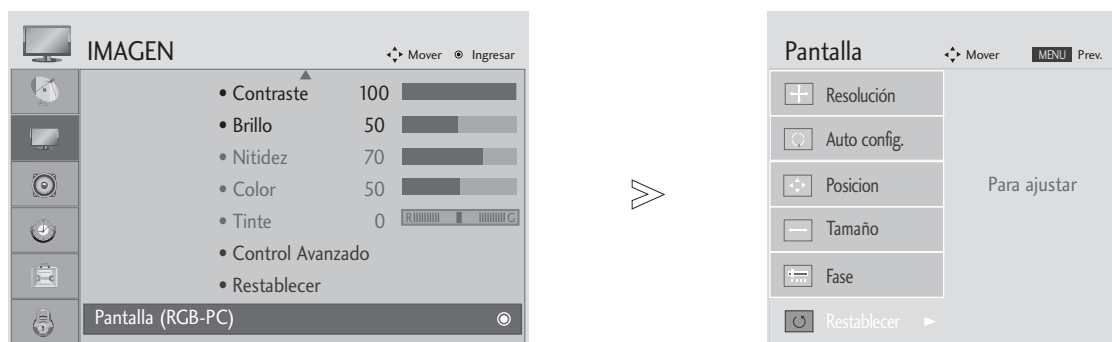

CONTROL DE LA IMAGENA

Restablecimiento de pantalla

Reinicia los valores establecidos de fábrica relativos a posición, tamaño y fase (Position, Size, Phase).

Esta función se puede utilizar en el siguiente modo: RGB-PC.



- 1   Escoja **IMAGEN**.
- 2   Escoja **Pantalla (RGB-PC)**.
- 3   Escoja **Reajuste**.
- 4   Escoja **SÍ**.
- 5  Ejecute **Reajuste**.





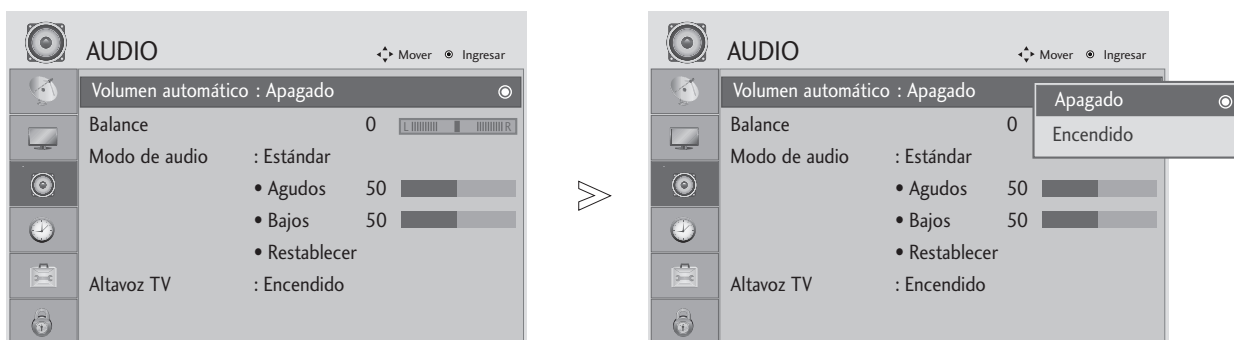

- Pulse el botón MENU para cerrar la ventana del menú.
- Pulse el botón RETURN para regresar a la pantalla de menú anterior.

CONTROL DE SONIDO

NIVELADOR VOLUMEN AUTOMÁTICO

Con la opción Volumen automático se mantiene automáticamente un nivel de volumen constante, incluso si cambia de canal.



- 1   Escoja **AUDIO**.
- 2   Escoja **Volumen automático**.
- 3   Escoja **Encendido** o **Apagado**.

- Pulse el botón MENU para cerrar la ventana del menú.
- Pulse el botón RETURN para regresar a la pantalla de menú anterior.

CONTROL DE SONIDO

BALANCE

Puede ajustar el balance de sonido de los altavoces en los niveles que desee.



- 1   Escoja **AUDIO**.
- 2   Escoja **Balance**.
- 3   Realice el ajuste deseado.

- Pulse el botón MENU para cerrar la ventana del menú.
- Pulse el botón RETURN para regresar a la pantalla de menú anterior.

CONTROL DE SONIDO

CONFIGURACIÓN DE SONIDO PREDEFINIDO – MODO DE SONIDO

La función Sound Mode (modo de sonido) le permite disfrutar de un sonido óptimo sin necesidad de realizar ajustes especiales, porque la TV establece las opciones de sonido más adecuadas al contenido del programa.

Los ajustes Estándar, Música, Cine, Deportes y Juegos vienen preestablecidos de fábrica para ofrecer una calidad óptima de sonido y no son ajustables.

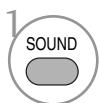
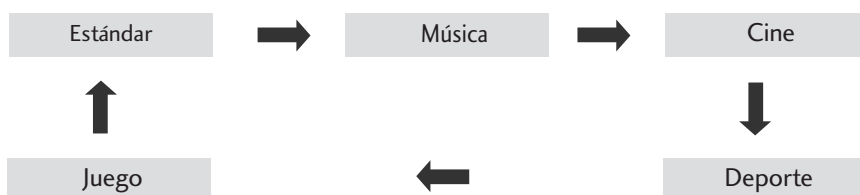

Escoja **Estándar, Música, Cine, Deportes o Juego.**

- Pulse el botón RETURN para regresar a la pantalla de menú anterior.

CONTROL DE SONIDO

CONFIGURACIÓN DE SONIDO PREDEFINIDO – MODO DE SONIDO

Puede seleccionar su configuración de sonido preferida: Estándar, Música, Cine, Deportes o Juego y además puede ajustar la frecuencia del ecualizador.

Estándar, Música, Cine, Deporte y Juego son opciones predefinidas de fábrica para una calidad de sonido óptima.

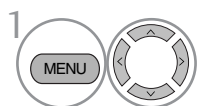
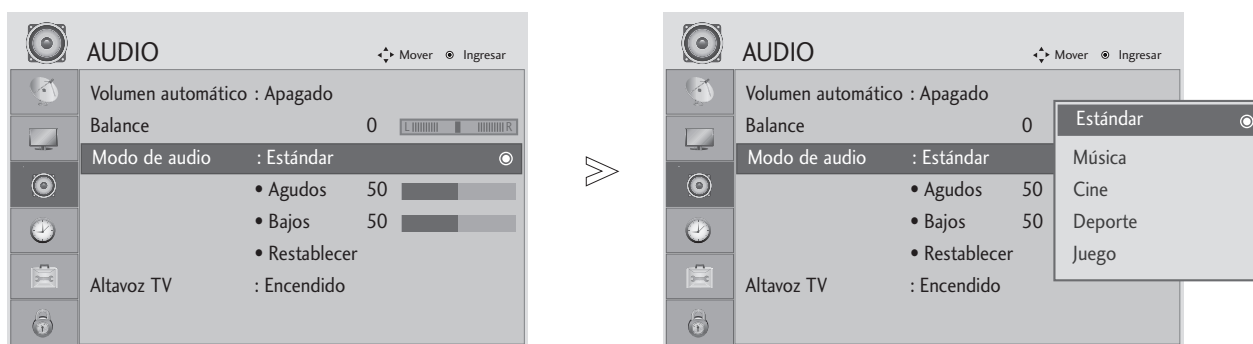

Escoja **AUDIO**.

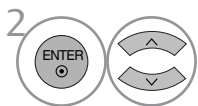

Escoja **Modo de audio**.

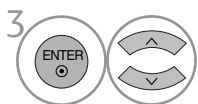

Escoja **Estándar, Música, Cine, Deporte o Juego**.









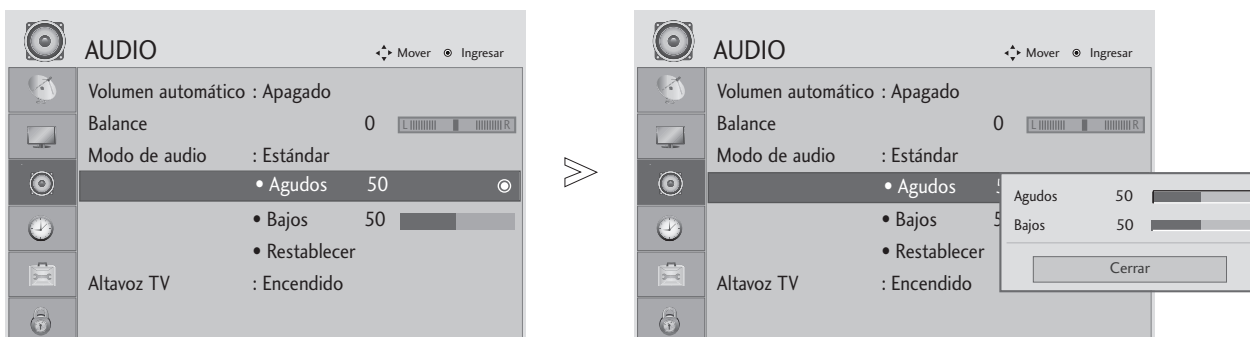

- Pulse el botón MENU para cerrar la ventana del menú.
- Pulse el botón RETURN para regresar a la pantalla de menú anterior.

CONTROL DE SONIDO

AJUSTE DE CONFIGURACIÓN DE SONIDO – MODO USUARIO

Ajuste el ecualizador de sonido.



- 1   Escoja **AUDIO**.
- 2   Escoja **Modo de audio**.
- 3   Escoja **Estándar, Música, Cine, Deporte** o **Juego**.
- 4   Escoja **Agudos** o **Bajos**.
- 5   Configure el nivel de sonido deseado.

- Pulse el botón MENU para cerrar la ventana del menú.
- Pulse el botón RETURN para regresar a la pantalla de menú anterior.

CONTROL DE SONIDO

AUDIO RESET (RESTABLECIMIENTO DE AUDIO)

Los ajustes del modo de sonido seleccionado retoman la configuración predeterminada de fábrica.

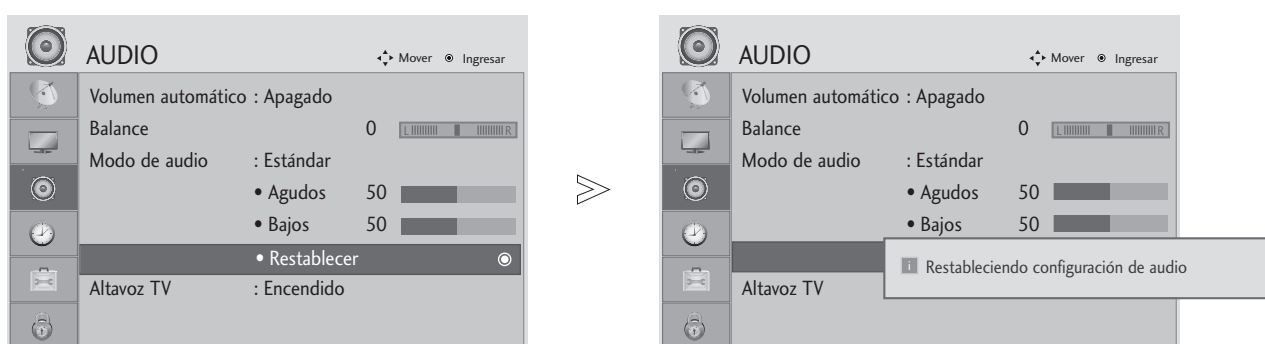

- 1   Escoja **AUDIO**.
- 2   Escoja **Restablecer**.
- 3  Inicializa el valor ajustado.





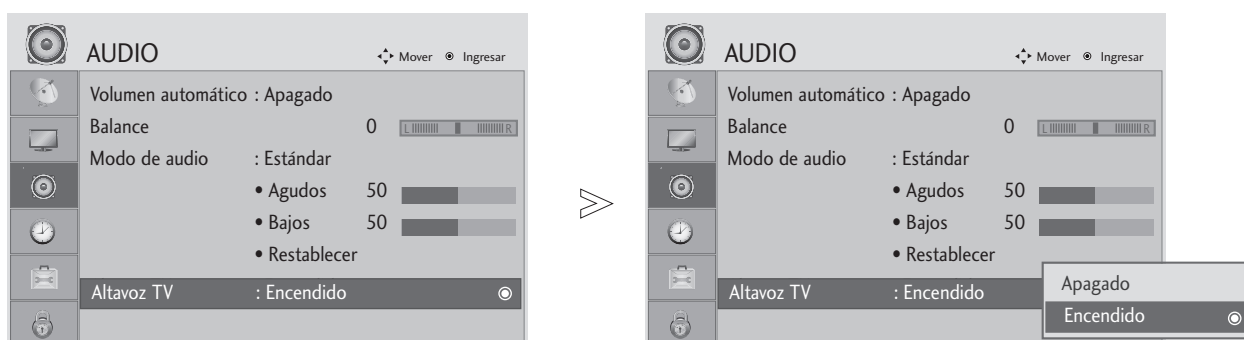

- Pulse el botón MENU para cerrar la ventana del menú.
- Pulse el botón RETURN para regresar a la pantalla de menú anterior.

CONTROL DE SONIDO

CONFIGURACIÓN DE ENCENDIDO / APAGADO DE LOS ALTAVOCES DEL TV

Puede desactivar los altoparlantes al usar un sistema de audio externo.



- 1   Escoja **AUDIO**.
- 2   Escoja la opción **Altavoz TV**.
- 3   Escoja **Encendido** o **Apagado**.

- Pulse el botón MENU para cerrar la ventana del menú.
- Pulse el botón RETURN para regresar a la pantalla de menú anterior.

CONTROL DE SONIDO

AJUSTE DE EMISIÓN ESTÉREO/SAP

Sólo para analógico: este televisor puede recibir programas en estéreo MTS y cualquier SAP (Programa de audio secundario) que acompañe al programa estéreo si la emisora transmite una señal de audio adicional. El sonido en mono se usa automáticamente si la emisión sólo se ofrece en mono.



Modo analógico

1   Escoja **SAP**.

2  Escoja **Mono**, Estéreo o **SAP**.

Modo digital

1   Escoja **Multi audio**.

2  Escoja otros idiomas.

- Pulse el botón RETURN para regresar a la pantalla de menú anterior.











CONFIGURACIÓN DE LA HORA

AJUSTE DEL RELOJ

Ajuste automático del reloj

La hora se ajusta automáticamente a partir de una señal de canal digital. La señal de canal digital incluye información relativa a la hora actual proporcionada por la emisora de televisión. Ajuste el reloj manualmente si la hora actual ajustada por la función de ajuste automático del reloj es incorrecta.



-   Escoja **HORA**.
-   Escoja **Reloj**.
-   Escoja **Automático**.
-   Escoja la zona horaria a la que pertenece.
 - EE.UU.: Este, Central, Montaña, Pacífico, Alaska o Hawaii.
 - Canadá: Costa Este, Central, Montañas, Pacífico, Terranova, Atlántico.
-   Escoja Auto, desactivar o activar (dependiendo de si su región hace o no uso del Horario de verano).

- Pulse el botón MENU para cerrar la ventana del menú.
- Pulse el botón RETURN para regresar a la pantalla de menú anterior.

CONFIGURACIÓN DE LA HORA

Ajuste manual del reloj

Si la hora actual es incorrecta, reinicie manualmente el reloj.



-   Escoja **HORA**.
-   Escoja **Reloj**.
-   Escoja **Manual**.
-  Escoja la opción Año, Mes, Fecha, Hora o Minuto.
-  Ajuste la opción Año, Mes, Fecha, Hora o Minuto.

- Pulse el botón MENU para cerrar la ventana del menú.
- Pulse el botón RETURN para regresar a la pantalla de menú anterior.

CONFIGURACIÓN DE LA HORA







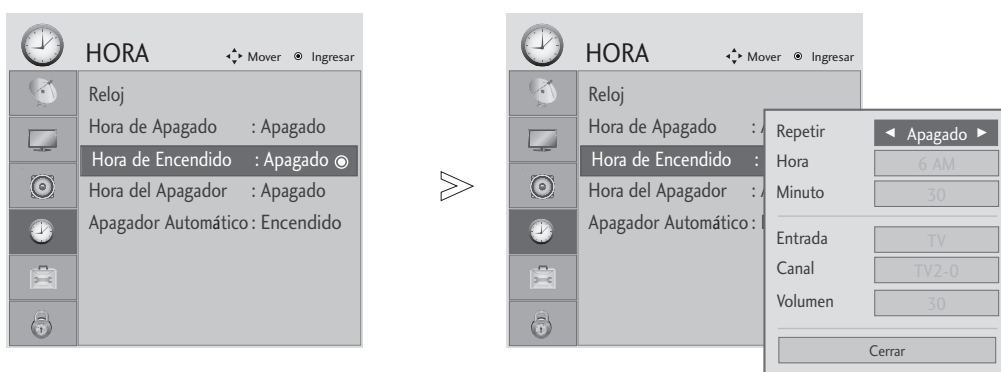

ACTIVACIÓN/DESACTIVACIÓN DEL TEMPORIZADOR

La función Off time (desconexión temporizada) pone el aparato en espera tras un periodo preestablecido. Dos horas después de encender el aparato mediante la función On time (encendido temporizado), la unidad volverá automáticamente al modo de espera, a menos que presione cualquier botón.







La función Off time (desconexión automática) prevalece sobre la función On timer (encendido temporizado) si ambos se programan en el mismo período.

El aparato debe estar en modo de espera para que la función On timer (encendido temporizado) funcione.



- 1   Escoja **HORA**.
- 2   Escoja **Hora de Apagado** o **Hora de Encendido**.
- 3   Escoja **Repetir**.
- 4  Escoja **Apagado, Una vez, Todos los días, Lun a Vie, Lun a Sáb, Fin de semana o Lunes**.
- 5   Configure la hora o minutos

- Para cancelar la función **Hora de Apagado/Hora de Encendido**, seleccionar **Apagado**.
- Sólo para la función A timer (temporizador de conexión)

- 1   Escoja **Entrada**.
- 2  Escoja **DVI, TV, AV, Componente, RGB-PC o HDMI1-2**.
- 3   Configure el programa.
- 4   Ajuste el nivel de volumen al encender el equipo.

- Pulse el botón MENU para cerrar la ventana del menú.
- Pulse el botón RETURN para regresar a la pantalla de menú anterior.

CONFIGURACIÓN DE LA HORA

CONFIGURACIÓN DEL TEMPORIZADOR

La función Sleep timer (temporizador para dormir) apagará el aparato automáticamente una vez transcurrido el tiempo establecido.

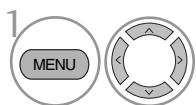

Escoja **HORA**.

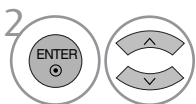

Escoja **Hora del Apagador**.

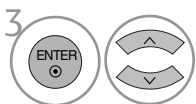

Escoja **Apagado, 10, 20, 30, 60, 90, 120, 180 o 240 Min.**



Confirme su elección.

- Pulse el botón MENU para cerrar la ventana del menú.
- Pulse el botón RETURN para regresar a la pantalla de menú anterior.







- Al apagar el aparato, quedará cancelado el tiempo programado en el temporizador.
- También puede ajustar **Temporizador Apagado** en el menú **QMENU**.

CONFIGURACIÓN DE LA HORA

CONFIGURACIÓN DE APAGADO AUTOMÁTICO

Si el aparato se enciende y no hay señal de entrada, se apagará automáticamente pasados 10 minutos.



- 1   Escoja **HORA**.
- 2   Escoja **Apagador Automático**.
- 3   Escoja **Encendido o Apagado**.

- Pulse el botón MENU para cerrar la ventana del menú.
- Pulse el botón RETURN para regresar a la pantalla de menú anterior.

AJUSTE DE OPCIONES

SELECCIÓN DEL IDIOMA DE LOS MENÚS DE VISUALIZACIÓN EN PANTALLA

Los menús pueden mostrarse en pantalla en el idioma escogido.

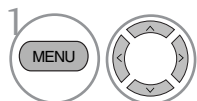

Escoja **OPCIÓN**.

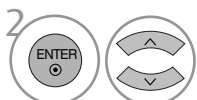

Escoja **Lenguaje**.



Escoja **Menú**.



Escoja el idioma que desee.

A partir de ahora, los menús de visualización en pantalla se mostrarán en el idioma escogido.









- Pulse el botón MENU para cerrar la ventana del menú.
- Pulse el botón RETURN para regresar a la pantalla de menú anterior.

AJUSTE DE OPCIONES

ETIQUETA DE ENTRADA

Seleccione una etiqueta para cada fuente de entrada.



- 1   Escoja **OPCIÓN**.
- 2    Escoja **Etiqueta de entrada**.
- 3   Escoja la fuente.
- 4  Escoja la etiqueta.

- Pulse el botón MENU para cerrar la ventana del menú.
- Pulse el botón RETURN para regresar a la pantalla de menú anterior.

AJUSTE DE OPCIONES

BLOQUEO TECLAS

El aparato puede ajustarse de forma que sea necesario el mando a distancia para controlarlo. Esta función puede utilizarse para evitar el uso sin autorización.

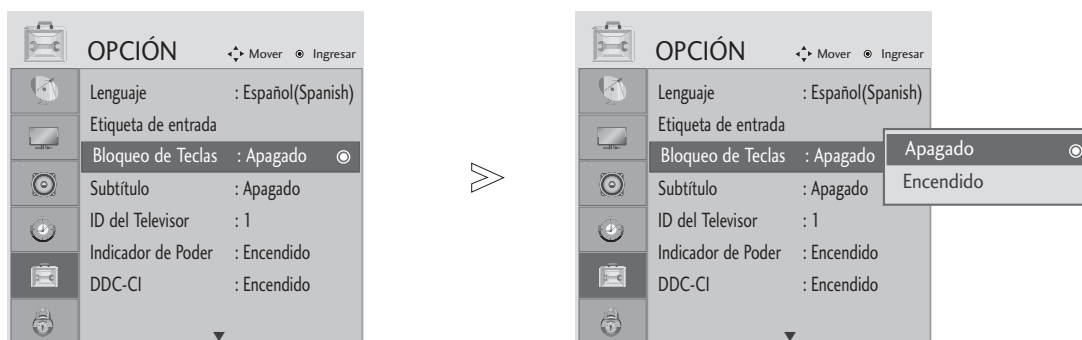

- 1   Escoja **OPCIÓN**.
- 2   Escoja **Bloqueo de Teclas**.
- 3   Escoja **Encendido o Apagado**.
- 4  Guardar.

- Con la función Key Lock (Bloqueo de controles) activada, si el aparato está apagado, presione los botones \odot / I, INPUT, CH \blacktriangle \blacktriangledown en la TV o los botones POWER, INPUT, CH + - o los botones NUMÉRICOS del mando a distancia.
- Con la función Key Lock (Bloqueo de controles) activada, si presiona cualquier botón del panel frontal mientras visualiza la TV, aparecerá en pantalla el mensaje “Key Lock On” (Bloqueo de controles activado).







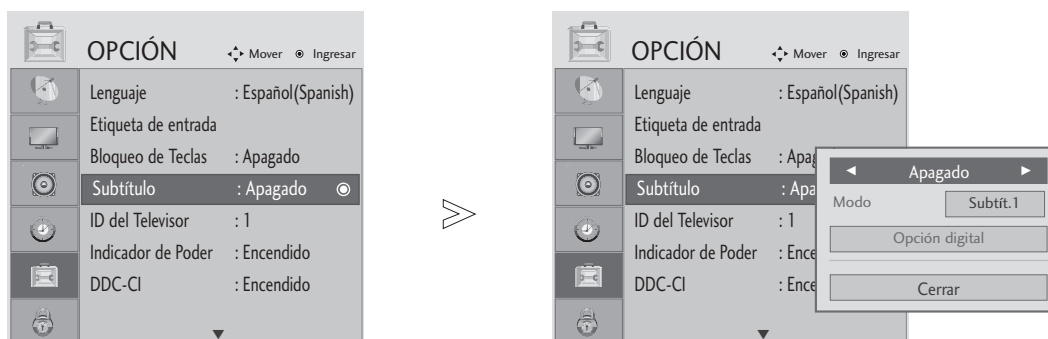

- Pulse el botón MENU para cerrar la ventana del menú.
- Pulse el botón RETURN para regresar a la pantalla de menú anterior.

AJUSTE DE OPCIONES

Subtítulos del sistema de emisión analógica

Deben incluirse subtítulos para ayudar a que las personas con problemas de audición puedan disfrutar del televisor. Escoja un modo de subtítulado para mostrar los subtítulos, si están disponible en el programa. Los subtítulos analógicos se indican en cualquier posición de la pantalla y normalmente contienen los diálogos del programa. Si son proporcionados por la emisora, deberían estar disponibles Subtítulos/Texto tanto para canales digitales como analógicos a través de Antena/Cable. Este televisor está programado para memorizar el modo de subtítulos/texto que fue usado por última vez antes de apagar el equipo. Esta función sólo está disponible cuando el Modo de subtítulos está activado.



- 1   Escoja **OPCIÓN**.
- 2   Escoja **Subtítulo**.
- 3   Escoja **Encendido** o **Apagado**.
- 4   Escoja **Subtít.1-4** ó **Texto1-4**.

■ SUBTÍTULOS

término usado para referirse a las palabras que van apareciendo en la parte inferior de la pantalla del televisor, normalmente los diálogos del programa, destinados a las personas con problemas auditivos.

■ TEXTO

término usado para referirse a las palabras que aparecen en un gran marco negro y que abarcan la pantalla casi por completo; normalmente son mensajes proporcionados por la emisora de televisión.







- Pulse el botón MENU para cerrar la ventana del menú.
- Pulse el botón RETURN para regresar a la pantalla de menú anterior.

AJUSTE DE OPCIONES

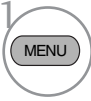
Subtítulos del sistema de emisión digital

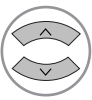
Escoja el idioma en el que desea que aparezcan los subtítulos de las emisiones de DTV/CADTV. Sólo pueden escogerse otros idiomas en fuentes digitales si han sido incluidos en el programa. Esta función sólo está disponible cuando el Modo de subtítulos está activado.

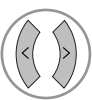

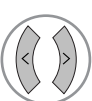
-   Escoja **OPCIÓN**.
-   Escoja **Subtítulo**.
-   Escoja **Encendido o Apagado**.
-   Escoja **Subtít.1 -4 ó Texto1 -4 ó Servicio 1 -6**.











- Pulse el botón MENU para cerrar la ventana del menú.
- Pulse el botón RETURN para regresar a la pantalla de menú anterior.

AJUSTE DE OPCIONES

Opciones de subtítulos

Personalice los subtítulos de emisiones DTV/CADTV que aparecen en su pantalla. Esta función sólo está disponible cuando el Modo de subtítulos está activado.



-   Escoja **OPCIÓN**.
-   Escoja **Subtítulo**.
-   Escoja **Encendido o Apagado**.
-  Escoja **Opción digital**.
-   Escoja **Personalizar**.
-   Personalice el Estilo, Fuente, etc., según sus preferencias. En la parte inferior de la pantalla se proporciona un icono de previsualización; úselo para ver el idioma de los subtítulos.

- **Tamaño:** ajuste el tamaño de la letra.
- **Fuente:** escoja un tipo de letra para el texto.
- **Color del texto:** escoja un color para el texto.
- **Opacidad del texto:** especifique la opacidad para el color del texto.
- **Color de fondo:** escoja un color de fondo.
- **Opacidad del fondo:** escoja la opacidad para el color de fondo.
- **Tipo del perfil:** escoja un tipo de perfil.
- **Color del perfil:** escoja un color para el perfil.





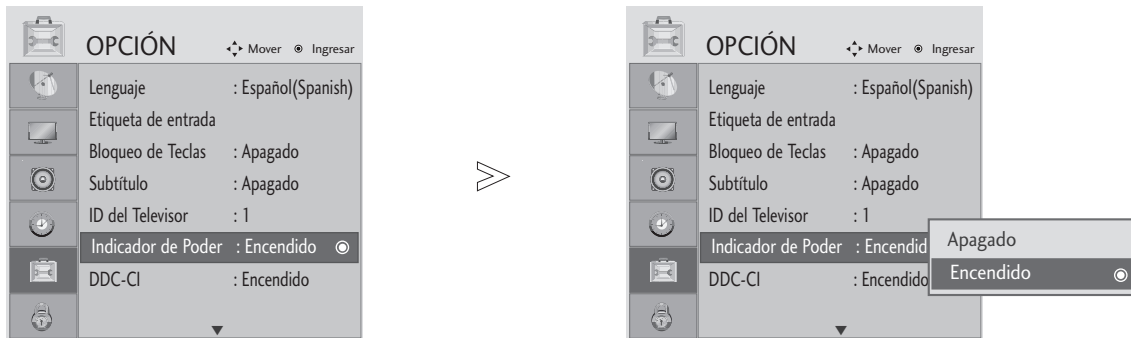

- Pulse el botón MENU para cerrar la ventana del menú.
- Pulse el botón RETURN para regresar a la pantalla de menú anterior.

AJUSTE DE OPCIONES

INDICADOR DE ENCENDIDO

Le ayuda a controlar el LED cuando la corriente está conectada.



- 1   Escoja **OPCIÓN**.
- 2   Escoja **Indicador de Poder**.
- 3   Escoja **Encendido o Apagado**.
- 4 

- Pulse el botón MENU para cerrar la ventana del menú.
- Pulse el botón RETURN para regresar a la pantalla de menú anterior.

AJUSTE DE OPCIONES

DDC CI(Sólo para los modos RGB-PC y DVI)

El DDC/CI (Interfaz de comandos para el canal de datos visualizados) es un protocolo de comunicación entre un PC y un monitor.

El DDC/CI hace posible el ajuste y configuración detallados de funciones en el PC en lugar de hacerlo en el monitor.

La activación de la función permite la realización de ajustes en el PC. La desactivación de la función ignora las comunicaciones de datos DDC/CI.

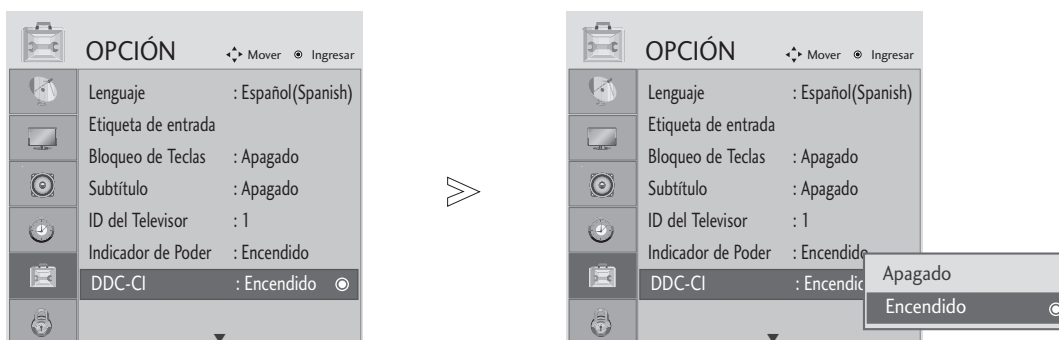

-   Escoja **OPCIÓN**.
-   Escoja **DDC CI**.
-   Escoja **Encendido** o **Apagado**.
- 





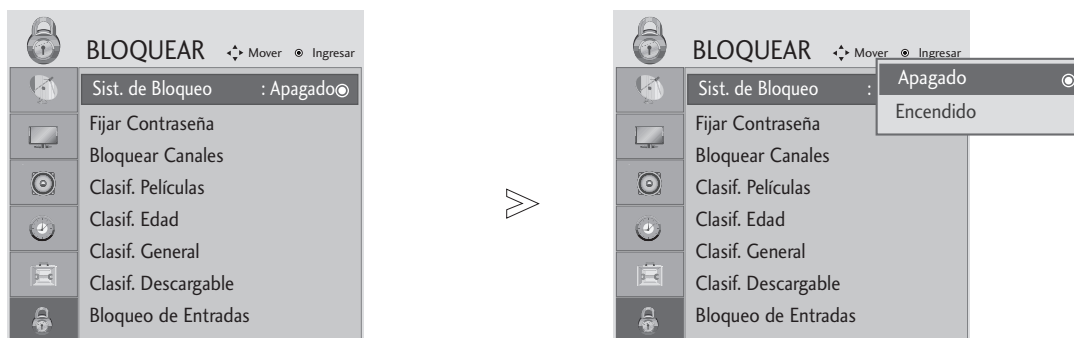

- Pulse el botón MENU para cerrar la ventana del menú.
- Pulse el botón RETURN para regresar a la pantalla de menú anterior.

CONTROL PATERNO/CLASIFICACIÓN

BLOQUEO DEL SISTEMA

Si ya introdujo la contraseña, pulse '0', '0', '0', '0' en el mando a distancia.



- 1   Escoja **BLOQUEAR**
- 2   Escoja **Sist. de Bloqueo**
- 3   Escoja **Encendido o Apagado**.

- Al escoger la opción On, la función de Bloqueo del sistema quedará activada.

- Pulse el botón MENU para cerrar la ventana del menú.
- Pulse el botón RETURN para regresar a la pantalla de menú anterior.

CONTROL PATERNO/CLASIFICACIÓN

ESTABLECER CONTRASEÑA

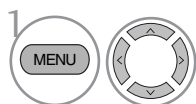
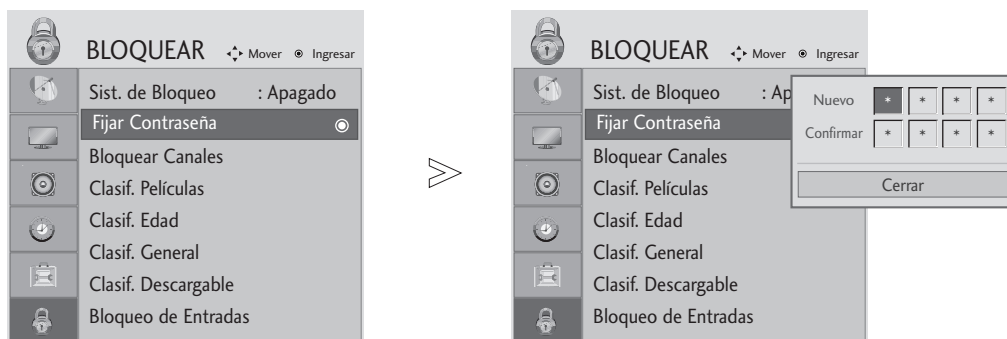

Escoja **BLOQUEAR**

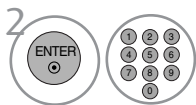

Introduzca la contraseña.



Escoja **Fijar Contraseña**.



Escoja las 4 cifras que desee para crear su nueva contraseña.
Tras introducir las 4 cifras, repita la operación en el campo Confirmar.

• Si olvida la contraseña, pulse '7', '7', '7', '7' en el mando a distancia.

- Pulse el botón MENU para cerrar la ventana del menú.
- Pulse el botón RETURN para regresar a la pantalla de menú anterior.





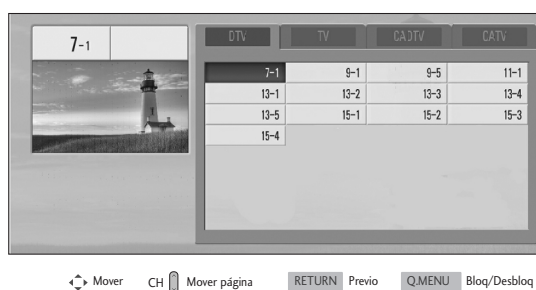

CONTROL PATERNO/CLASIFICACIÓN

BLOQUEAR CANAL

Bloquea cualquier programa que no quiera ver o que no quiera que vean los niños.

Esta función está disponible con el sistema bloqueado (Lock System "On").



-   Escoja **BLOQUEAR**
-   Escoja **Bloquear Canales.**
-   Escoja el canal que desee bloquear o desbloquear.
-  Bloquee o desbloquee el canal.





- Pulse el botón MENU para cerrar la ventana del menú.
- Pulse el botón RETURN para regresar a la pantalla de menú anterior.

CONTROL PATERNO/CLASIFICACIÓN

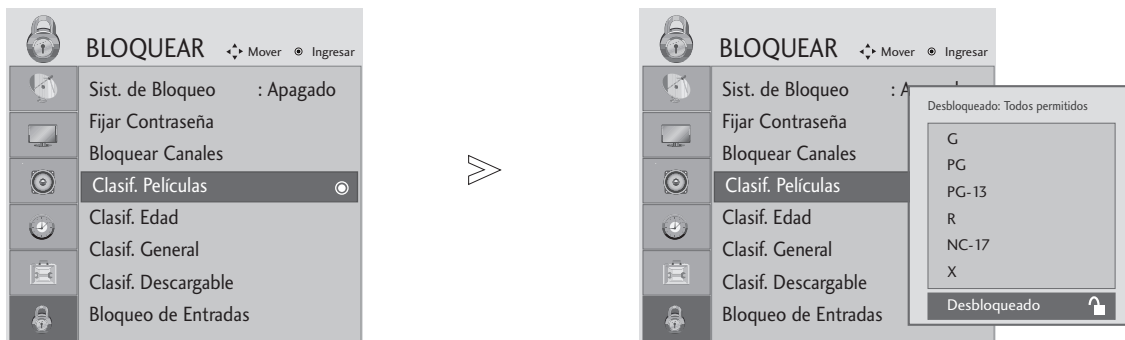
CLASIFICACIÓN DE PELÍCULA

Bloquea películas conforme a los límites de clasificación especificados, de tal forma que los niños no puedan ver ciertas películas. Puede ajustar los límites de clasificación para que bloquee todas las películas cuya clasificación sea superior a un nivel especificado. Tenga presente que el límite de clasificación de películas sólo será aplicable a las películas de TV, no a los programas de TV, como culebrones.



- 1   Escoja **BLOQUEAR**
- 2   Escoja **Clasif. Películas.**
- 3  Escoja **G, PG, PG-13, R, NC-17 ó X.**

- G (Público general)
- PG (Supervisión parental recomendada)
- PG-13 (Advertencia firme a los padres)
- R (Restringido)
- NC-17 (No admitida para menores de 17 años)
- X (Sólo para adultos)
- Bloqueo desactivado (permitidos todos los programas)
- ▶ Si ajusta la clasificación PG-13: las películas con clasificación G y PG estarán disponibles, mientras que las clasificadas como PG-13, R, NC-17 y X permanecerán bloqueadas.

- Pulse el botón MENU para cerrar la ventana del menú.
- Pulse el botón RETURN para regresar a la pantalla de menú anterior.

CONTROL PATERNO/CLASIFICACIÓN

CLASIFICACIÓN DE TV: INFANTIL

Evita que los niños vean ciertos programas infantiles de TV, conforme al límite de clasificación establecido. Esta clasificación no es aplicable a otros programas de TV. A menos que bloquee ciertos programas de TV pensados para audiencias maduras en el menú secundario de clasificación de la TV, sus hijos estarán expuestos a estos programas.

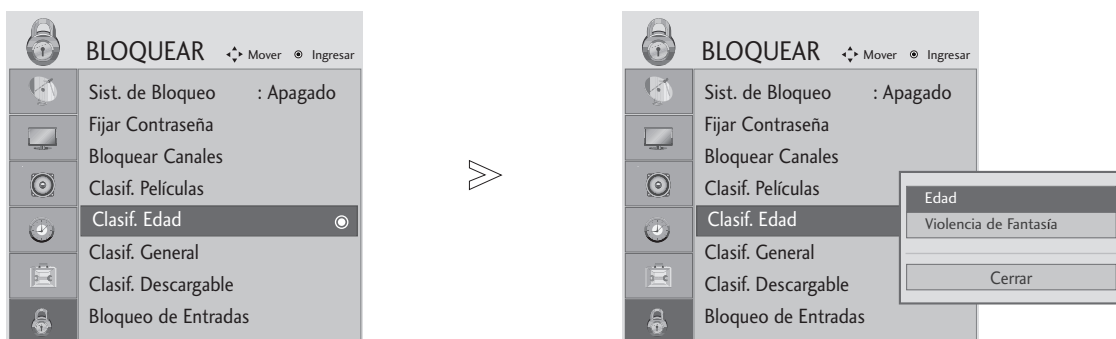

-   Escoja **BLOQUEAR**
-   Escoja **Clasif. Edad.**
-  Escoja **Edad** o **Violencia de Fantasía.**
-  Escoja las opciones de bloqueo.

- Edad (se aplica a TV-Y, TV-Y7)
- Violencia de fantasía (se aplica a TV-Y7)





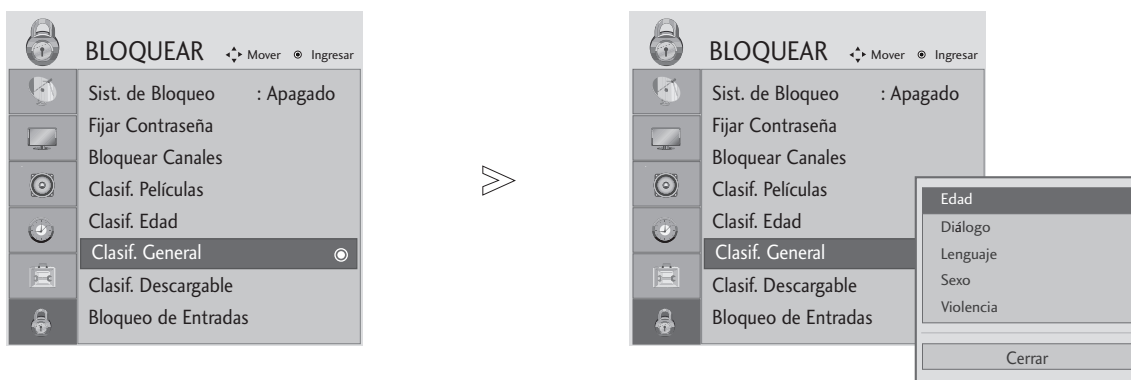

- Pulse el botón MENU para cerrar la ventana del menú.
- Pulse el botón RETURN para regresar a la pantalla de menú anterior.

CONTROL PATERNO/CLASIFICACIÓN

CLASIFICACIÓN DE TV: GENERAL

Basada en las clasificaciones, esta opción bloquea ciertos programas de TV que usted y su familia no desean ver.



-   Escoja **BLOQUEAR**
-   Escoja **Clasifi. General.**
-  Escoger **Edad, Diálogo, Lenguaje, Sexo o Violencia.**
-  Escoja las opciones de bloqueo.

- Edad (se aplica a TV-G,TV-PG,TV-14,TVMA).
- Diálogo: diálogo de contenido sexual (se aplica a TV-PG, TV-14).
- Lenguaje: lenguaje de contenido adulto (se aplica a TV-PG, TV-14, TV-MA).
- Sexo: escenas de contenido sexual (se aplica a TV-PG, TV-14, TV-MA).
- Violencia (se aplica a TV-PG, TV-14, TVMA).

- Pulse el botón MENU para cerrar la ventana del menú.
- Pulse el botón RETURN para regresar a la pantalla de menú anterior.



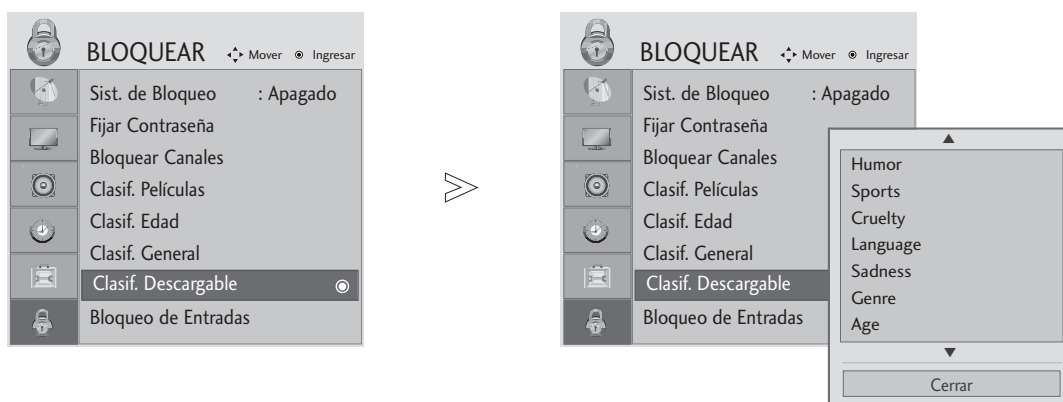

CONTROL PATERNO/CLASIFICACIÓN

CLASIFICACIÓN DESCARGABLE

Esta función podría estar disponible en el futuro sólo para señales de canal digital. Esta función funciona sólo cuando el televisor ha recibido datos de clasificación de Región 5.

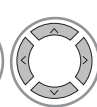

■ En lo referente al cuadro de clasificación, los menús de visualización en pantalla de su televisor podrían diferir ligeramente de las ilustraciones mostradas en este manual.

- 1   Escoja **BLOQUEAR**
- 2   Escoja **Clasifi. Descargable.**
- 3  Escoja la opción de Clasif. Descargable deseada.
- 4  Escoja la opción deseada y bloquéela.





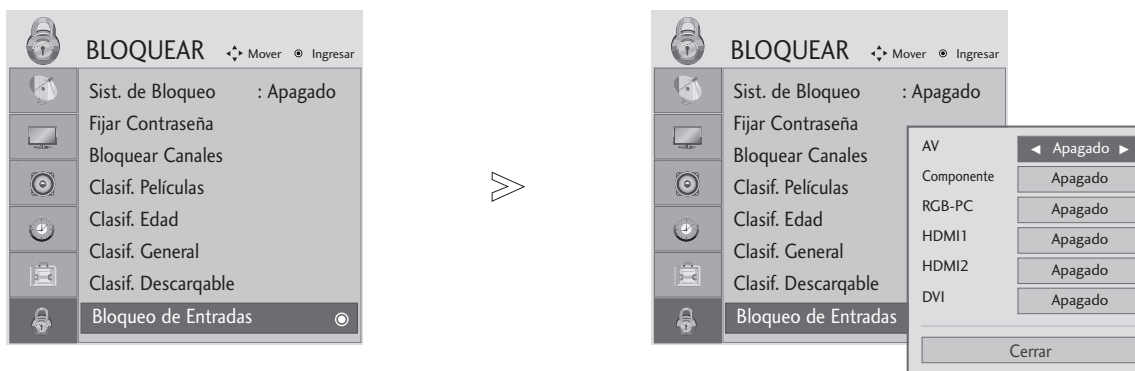

- Pulse el botón MENU para cerrar la ventana del menú.
- Pulse el botón RETURN para regresar a la pantalla de menú anterior.

CONTROL PATERNO/CLASIFICACIÓN

BLOQUEAR ENTRADA

Le permite bloquear una entrada.



- 1   Escoja **BLOQUEAR**
- 2   Escoja **Bloqueo de Entradas.**
- 3  Escoja la fuente de entrada.
- 4  Escoja **Encendido** o **Apagado.**

- Pulse el botón MENU para cerrar la ventana del menú.
- Pulse el botón RETURN para regresar a la pantalla de menú anterior.

APÉNDICE

SOLUCIÓN DE PROBLEMAS

La operación no funciona con normalidad.	
El mando a distancia no funciona	<ul style="list-style-type: none">■ Compruebe si hay algún objeto entre la unidad y el mando a distancia que pueda interferir. Asegúrese de posicionar el mando a distancia directamente hacia la unidad■ Ha insertado las pilas siguiendo la polaridad correcta (+ con +, - con -)?■ El modo del mando a distancia está ajustado correctamente: TV, VCR, etc.?■ Inserte pilas nuevas.
El televisor se apaga repentinamente.	<ul style="list-style-type: none">■ Ha configurado el temporizador?■ Compruebe los ajustes de control de energía. Se ha interrumpido el suministro eléctrico.■ No hay ninguna emisora sintonizada con la opción de apagado automático activada.

La función de vídeo no funciona.	
No hay imagen ni sonido	<ul style="list-style-type: none">■ Compruebe que el producto está encendido.■ Intente ver otro canal. El problema puede estar en la emisora.■ Ha enchufado el cable de alimentación en la toma de corriente de la pared?■ Compruebe la dirección y la ubicación de la antena.■ Pruebe la toma de corriente de la pared, conecte otros aparatos que funcionen con cable de alimentación a la misma toma a la que estaba conectado el aparato.
La imagen tarda en aparecer tras encender el aparato	<ul style="list-style-type: none">■ Esto es normal, ya que la imagen aparece lentamente durante el proceso de arranque del aparato. Si no aparece la imagen pasado un minuto, desenchufe el televisor durante 30 segundos e inténtelo de nuevo. Si la imagen sigue sin aparecer, póngase en contacto con un servicio técnico autorizado de su zona.
Apenas aparecen colores o la imagen es de mala calidad	<ul style="list-style-type: none">■ Ajuste la opción Color del menú.■ Mantenga la distancia suficiente entre este producto y otros equipos electrónicos.■ Intente ver otro canal. El problema puede estar en la emisora.■ Están bien conectados los cables de vídeo?
Aparecen barras horizontales/ verticales o la imagen tiembla	<ul style="list-style-type: none">■ Compruebe si existen interferencias locales producidas por otro electrodoméstico o herramienta de potencia.
Algunos canales se reciben con mala calidad	<ul style="list-style-type: none">■ La emisora puede estar experimentando problemas; sintonice otro canal.■ La señal procedente de la emisora es mala, reoriente la antena.■ Compruebe si hay otras posibles fuentes de interferencias.
La imagen se muestra con líneas o rayas	<ul style="list-style-type: none">■ Verifique la antena (cambie la dirección de la antena).

APÉNDICE

Sin audio.	
Hay imagen pero no sonido	<ul style="list-style-type: none">■ Pulse el botón VOL+ o -.■ No hay sonido? Pulse el botón MUTE.■ Intente ver otro canal. El problema puede estar en la emisora.■ Están bien conectados los cables de audio?
No hay señal de salida en uno de los altavoces	<ul style="list-style-type: none">■ Ajuste la opción Balance del menú.
Se aprecian ruidos extraños que provienen del interior del aparato	<ul style="list-style-type: none">■ Los cambios provocados por la humedad y la temperatura pueden producir ruidos extraños al encender y apagar la unidad. Esto no implica ninguna avería.

Al usar entrada de PC (RGB-PC o DVI)

Sin video.	
El aparato está encendido, el indicador se ilumina en azul, pero la pantalla está muy oscura.	<ul style="list-style-type: none">■ Vuelva a ajustar el brillo y el contraste.
¿El indicador de encendido está iluminado en ámbar?	<ul style="list-style-type: none">■ Si el producto se encuentra en modo de ahorro de energía, mueva el ratón o pulse cualquier tecla.
¿Aparece el mensaje 'Out of range' (Fuera de rango)?	<ul style="list-style-type: none">■ La señal del PC (tarjeta de vídeo) está fuera del rango de frecuencia vertical u horizontal del producto. Modifique los ajustes de video del PC para que coincidan con uno de los ajustes de resolución/frecuencia enumerados en este manual.
¿Aparece el mensaje 'Verificar señal'?	<ul style="list-style-type: none">■ El cable de señal entre el PC y el producto no está conectado. Compruebe el cable de señal.■ Pulse el botón 'INPUT' en el control remoto para chequear los ajustes de la fuente de entrada.

APÉNDICE

Aparece el mensaje 'Unknown Product' (Producto desconocido) al conectar el producto

Ha instalado el controlador?

- Instale el controlador del producto (suministrado con el mismo) o descárguelo del sitio Web. (<http://www.lg.com>)
- La tarjeta de video del PC no se está comunicando correctamente con el monitor. Intente instalar los controladores más recientes para la tarjeta de video.

Aparece una imagen residual en pantalla.

Las imágenes posteriores aparecen al apagar el equipo.

- Los píxeles podrían haberse dañado si se dejó una imagen fija en la pantalla durante un período de tiempo prolongado. Use un salvapantallas.

El color de la pantalla no es normal.

La pantalla tiene poca resolución de color (16 colores).

- Ajuste la resolución del color en pantalla en 24 bits (color verdadero) o superior, usando los ajustes de visualización en pantalla del PC.

El color de la pantalla no es estable o se muestra en un solo color.

- Compruebe el estado de conexión del cable de señal. O bien, vuelva a insertar la tarjeta de vídeo del PC.

Aparecen puntos en el fondo de la pantalla?

- Es posible que aparezcan varios píxeles en la pantalla (de color rojo, verde, blanco o negro). Esto puede deberse a las características propias del panel LCD. No se trata de una avería.

Modo RGB-PC

La imagen en pantalla presenta un aspecto extraño.

Está descentrada la imagen?

- Utilice el menú OSD Posición.
- Compruebe que la resolución y la frecuencia de la tarjeta de vídeo son compatibles con el producto. Si la frecuencia está fuera de rango, ajuste el PC a la resolución recomendada usando los ajustes de visualización en pantalla.

Aparecen líneas finas en el fondo de la pantalla?

- Utilice el menú OSD Reloj.

Aparece ruido horizontal o los caracteres se muestran borrosos.

- Utilice el menú OSD Fase de reloj.

APÉNDICE

MANTENIMIENTO

Una limpieza cuidadosa y regular alargará el tiempo que puede disfrutar de la nueva unidad. No olvide apagar la unidad y desenchufar el cable de alimentación cuando vaya a realizar la limpieza.

Limpieza de la pantalla

- 1 Para eliminar el polvo de su pantalla durante algún tiempo, humedezca un paño suave en una solución de agua tibia y un poco de suavizante o detergente para lavavajillas. Elimine el exceso de agua del paño hasta que esté casi seco y limpie la pantalla con él.
- 2 Asegúrese de que no hay exceso de agua en la pantalla, y deje que se seque al aire antes de activar la unidad.

Limpieza de la carcasa

- Para eliminar la suciedad o el polvo, limpie la carcasa con un paño suave, seco y que no deje restos.
- No utilice nunca un paño mojado.

Ausencia prolongada

PRECAUCIÓN

- ▶ Si tiene intención de dejar la unidad inactiva durante un período prolongado (por ejemplo, durante las vacaciones), se recomienda desenchufar el cable de alimentación para su protección ante posibles tormentas eléctricas o sobrecargas en la red.

APÉNDICE

ESPECIFICACIONES DEL PRODUCTO

<M2262D/M2262DP>

Panel LCD	Tipo de pantalla	546,86 mm Panorámica (21,53 pulg.) TFT (Thin Film Transistor - Transistor de película fina) Panel LCD (Liquid Crystal Display - Pantalla de cristal líquido) Tamaño de visibilidad diagonal: 546,86 mm
	Pitch de píxeles	0,248 mm (H) x 0,248 mm (V)
Señal de vídeo	Resolución máxima	1920 x 1080 @ 60 Hz
	Resolución recomendada	1920 x 1080 @ 60 Hz
	Frecuencia horizontal	30 kHz a 83 kHz
	Frecuencia vertical	56 Hz a 75 Hz
	Tipo de sincronización	Sincronización independiente, digital
Conector de entrada		TV, D-Sub analógica, entrada de audio del PC, componente, DVI-D, HDMI*2, CVBS, S-VIDEO
Encendido	Tensión nominal	CA 100-240 ~ 50 / 60 Hz 0,9 A
	Consumo de energía	En modo de funcionamiento : 50 W (typ.)
		En modo de suspensión ≤ 1 W (RGB)
En modo de desactivación ≤ 1 W		
Inclinación	Rango de inclinación	-5° a 15°
Dimensiones (Ancho x Alto x Profundidad) Peso		517,2 mm x 399,8 mm x 221,6 mm (20,36 pulg. x 15,74 pulga. x 8,72 pulg.) 4,7 kg (10,4 libr)
Condiciones del entorno	temperatura de funcionamiento	10 °C a 35 °C
	Humedad de funcionamiento	20 % a 80 %
	Temperatura de almacenamiento	-10 °C a 60 °C
	Humedad de almacenamiento	5 % a 90 %

- Las especificaciones mostradas arriba pueden cambiar sin previo aviso para mejorar la calidad.

APÉNDICE

ESPECIFICACIONES DEL PRODUCTO

<M2362D/M2362DP>

Panel LCD	Tipo de pantalla	584,2 mm Panorámica (23 pulg.) TFT (Thin Film Transistor - Transistor de película fina) Panel LCD (Liquid Crystal Display - Pantalla de cristal líquido) Tamaño de visibilidad diagonal: 584,2 mm
	Pitch de píxeles	0,265 mm (H) x 0,265 mm (V)
Señal de vídeo	Resolución máxima	1920 x 1080 @ 60 Hz
	Resolución recomendada	1920 x 1080 @ 60 Hz
	Frecuencia horizontal	30 kHz a 83 kHz
	Frecuencia vertical	56 Hz a 75 Hz
	Tipo de sincronización	Sincronización independiente, digital
Conector de entrada		TV, D-Sub analógica, entrada de audio del PC, componente, DVI-D, HDMI*2, CVBS, S-VIDEO
Encendido	Tensión nominal	CA 100-240 ~ 50/60 Hz 1,0 A
	Consumo de energía	En modo de funcionamiento : 55 W (typ.) En modo de suspensión ≤ 1 W (RGB) En modo de desactivación ≤ 1 W
Inclinación	Rango de inclinación	-5° a 15°
Dimensiones (Ancho x Alto x Profundidad) Peso		551,8 mm x 419,5 mm x 221,6 mm (21,72 pulg. x 16,52 pulg. x 8,72 pulg.) 5,2 kg (11,46 libra)
Condiciones del entorno	temperatura de funcionamiento	10 °C a 35 °C
	Humedad de funcionamiento	20 % a 80 %
	Temperatura de almacenamiento	-10 °C a 60 °C
	Humedad de almacenamiento	5 % a 90 %

- Las especificaciones mostradas arriba pueden cambiar sin previo aviso para mejorar la calidad.

APÉNDICE

ESPECIFICACIONES DEL PRODUCTO

<M2762D/M2762DP>

Panel LCD	Tipo de pantalla	686 mm Panorámica (27 pulg.) TFT (Thin Film Transistor - Transistor de película fina) Panel LCD (Liquid Crystal Display - Pantalla de cristal líquido) Tamaño de visibilidad diagonal: 686 mm
	Pitch de píxeles	0,3114 mm (H) x 0,3114 mm (V)
Señal de vídeo	Resolución máxima	1920 x 1080 @ 60 Hz
	Resolución recomendada	1920 x 1080 @ 60 Hz
	Frecuencia horizontal	30 kHz a 83 kHz
	Frecuencia vertical	56 Hz a 75 Hz
	Tipo de sincronización	Sincronización independiente, digital
Conector de entrada		TV, D-Sub analógica, entrada de audio del PC, componente, DVI-D, HDMI*2, CVBS, S-VIDEO
Encendido	Tensión nominal	CA 100-240 ~ 50/60 Hz 1,2 A
	Consumo de energía	En modo de funcionamiento : 65 W (typ.) En modo de suspensión ≤ 1 W (RGB) En modo de desactivación ≤ 1 W
Inclinación	Rango de inclinación	-5° a 15°
Dimensiones (Ancho x Alto x Profundidad) Peso		649,1 mm x 485 mm x 210 mm (25,56 pulg. x 19,09 pulg. x 8,27 pulg.) 7,2 kg (15,87 libra)
Condiciones del entorno	temperatura de funcionamiento	10 °C a 35 °C
	Humedad de funcionamiento	20 % a 80 %
	Temperatura de almacenamiento	-10 °C a 60 °C
	Humedad de almacenamiento	5 % a 90%

- Las especificaciones mostradas arriba pueden cambiar sin previo aviso para mejorar la calidad.

APÉNDICE

CÓDIGOS IR

1. Cómo conectar

- Conecte el mando a distancia por cable al puerto del mando a distancia de la unidad.

2. Códigos IR del mando a distancia

- Forma de onda en la salida

Impulso único, modulado con señal de 37,917 Khz. a 455 k.o.

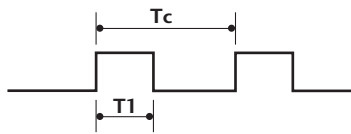

Frecuencia portadora
 $FCAR = 1/TC = fOSC/12$
 Relación de trabajo = $T1/TC = 1/3$

► Configuración de cuadro

- 1er.cuadro

Código de cable conductor	Bazo código personalizado							Alto código personalizado							Código de datos							Código de datos										
	C0	C1	C2	C3	C4	C5	C6	C7	C0	C1	C2	C3	C4	C5	C6	C7	D0	D1	D2	D3	D4	D5	D6	D7	D0	D1	D2	D3	D4	D5	D6	D7

- Repetir cuadro

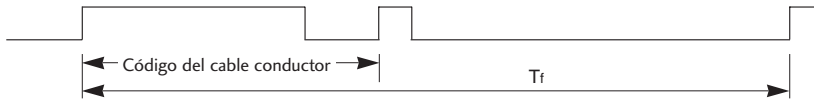

► Código de cable conductor

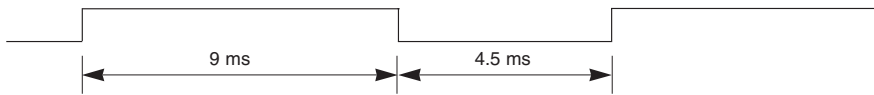

► Repetir código

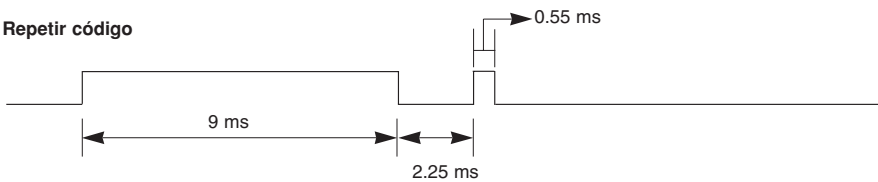

► Descripción de bits

- Bit "0"

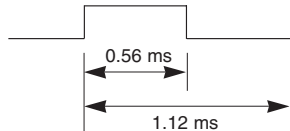

- Bit "1"

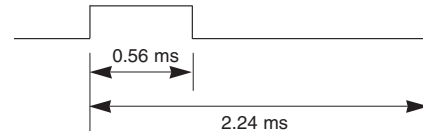

► Intervalo entre cuadros: Tf

La forma de onda transmitida siempre que una tecla esté pulsada.

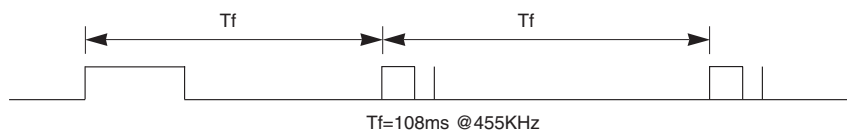

APÉNDICE

CONFIGURACIÓN DEL DISPOSITIVO DE CONTROL EXTERNO

Configuración RS-232C

Conecte la toma de entrada RS-232C al dispositivo de control externo (como lo haría con un ordenador o un sistema de control A/V) y gestione las funciones del televisor externamente.

Conecte el puerto serie del dispositivo de control a la toma RS-232C del panel posterior del televisor.

Nota: El RS-232C de esta unidad está hecho para ser usado con hardware y software de control RS-232C de terceros. Las instrucciones dadas a continuación son una ayuda para la programación del software o para realizar pruebas de funcionalidad usando software de telenet. El producto no incluye los cables de conexión RS-232C.

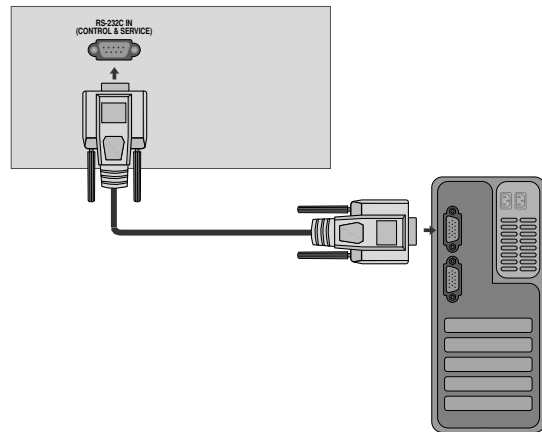

Macho D-Sub de 9 pines

No.	Nombre de patilla
1	Sin conexión
2	RXD (recepción de datos)
3	TXD (transmisión de datos)
4	DTR (DTE listo)
5	GND
6	DSR (DCE listo)
7	RTS (listo para enviar)
8	CTS (libre para enviar)
9	Sin conexión

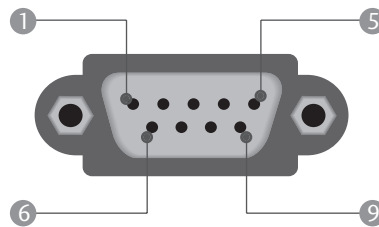

Configuraciones RS-232C

Ajuste de 7 cables (cable de módem NULO serie hembra)

	PC	TV	
RXD	2	3	TXD
TXD	3	2	RXD
GND	5	5	GND
DTR	4	6	DSR
DSR	6	4	DTR
RTS	7	8	CTS
CTS	8	7	RTS
	D-Sub 9	D-Sub 9	

Configuraciones de 3 cables (no estándar)

	PC	TV	
RXD	2	3	TXD
TXD	3	2	RXD
GND	5	5	GND
DTR	4	6	DTR
DSR	6	4	DSR
RTS	7	7	RTS
CTS	8	8	CTS
	D-Sub 9	D-Sub 9	

APÉNDICE

Configuración de ID

Utilice esta función para especificar un número de ID del monitor.

Consulte la sección “Asignación de datos reales”. Consulte la página 91

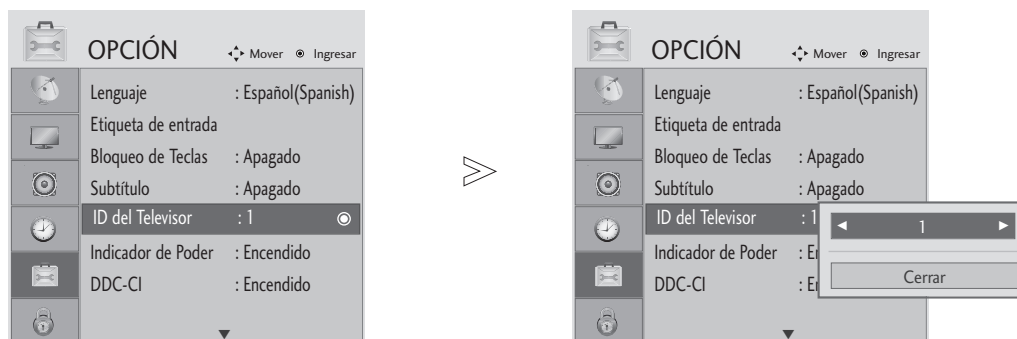

Escoja **OPCIÓN**.

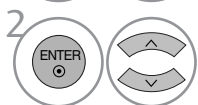

Escoja **ID del Televisor**.

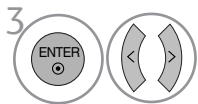

Ajuste **ID del Televisor** para elegir el número deseado de identificación del televisor.
El rango de ajuste de esta opción, SET ID, varía entre 1 a 99.

- Pulse el botón MENU para cerrar la ventana del menú.
- Pulse el botón RETURN para regresar a la pantalla de menú anterior.

APÉNDICE

Lista de referencia de comandos

	COMMANDO1	COMMANDO2	DATO (Hexadecimales)		COMMANDO1	COMMANDO2	DATO (Hexadecimales)
01. Potencia	k	a	00 a 01	14. Agudos	k	r	00 a 64
02. Selección de entrada	x	b	(▶ p.90)	15. Bajos	k	s	00 a 64
03. Relación de aspecto	k	c	(▶ p.90)	16. Balance	k	t	00 a 64
04. Silencio de pantalla	k	d	00 a 01	17. Temperatura de color	k	u	00 a 02
05. Silencio de volumen	k	e	00 a 01	18. Configuración automática	j	u	(▶ p.91)
06. Control de volumen	k	f	00 a 64	20. Añadir/Eliminar canal	m	b	00 a 01
07. Contraste	k	g	00 a 64	21. Clave	m	c	(▶ p.92)
08. Luminosidad	k	h	00 a 64	22. Retroiluminación	m	g	00 a 64
09. Color	k	i	00 a 64				
10. Matiz	k	j	00 a 64				
11. Definición	k	k	00 a 64				
12. Selección OSD	k	l	00 a 01				
13. Modo de bloqueo de mando a distancia	k	m	00 a 01				

	COMMANDO1	COMMANDO2	DATA00 (Hexadecimal)	DATA01 (Hexadecimal)	DATA02 (Hexadecimal)	DATA03 (Hexadecimal)	DATA04 (Hexadecimal)	DATA05 (Hexadecimal)
19. Sintonización de canal	m	a	Programa físico alto	Programa mayor bajo	mayor bajo	menor alto	menor bajo	atributo

Protocolo de transmisión/recepción

Transmisión

[Command1][Command2][][Set ID][][Dato][Cr]

[Command 1] : Primer comando. (j, k, m o x)

[Command 2] : Segundo comando.

[Set ID] : Puede ajustar la configuración del ID para elegir el número de ID del monitor deseado en el menú Special (Especial). El rango de ajuste oscila entre 1 y 99. Si selecciona Set ID '0', se controlará cada televisor conectado. Set ID se expresa como un decimal (1 a 99) en el menú y como un hexadecimal (0x0 a 0x63) en el protocolo de transmisión/recepción.

[DATO] : Rransmite los datos de los comandos.
Transmite datos 'FF' para leer el estado del comando.

[Cr] : Retorno de carro.
Código ASCII '0x0D'

[] : Código ASCII 'espacio (0x20)'

* En este modelo, el equipo no enviará el estado durante el modo de espera.

Confirmación correcta

[Command2][][Set ID][][OK][Dato][x]

El monitor transmite un ACK (confirmación) basado en este formato al recibir los datos normales. En ese momento, si los datos están en modo de lectura, indicará el estado actual de los mismos. Si están en modo de escritura, devolverá los datos del PC.

* En este modelo, el equipo no enviará el estado durante el modo de espera.

* Formato de datos

[Command 2] : usar como comando.

[Set ID] : use el carácter pequeño, si la ID de ajuste es 10, este enviará el "0", "a".

[DATO] : use el carácter pequeño, si el dato es 0 x ab, este enviará la "a", "b".

[OK] : use el carácter largo.

Confirmación de error

[Command2][][Set ID][][NG][Dato][x]

* El monitor transmite un ACK (confirmación) basado en este formato al recibir datos anormales de funciones no viables o errores de comunicación.

Dato1: código ilegal

Dato2: función no admitida

Dato3: espere más tiempo

* En este modelo, el equipo no enviará el estado durante el modo de espera.

* Formato de datos

[Command 2] : usar como comando.

[Set ID] : use el carácter pequeño, si la ID de ajuste es 10, este enviará el "0", "a".

[DATO] : use el carácter pequeño, si el dato es 0 x ab, este enviará la "a", "b".

[NG] : use el carácter largo.

APÉNDICE

01. Potencia (Command: k a)

Para controlar el encendido y apagado del televisor.

Transmisión [k][a][][Set ID][][Dato][Cr]

Dato 00 : Apagado Dato 01 : Encendido

Confirmación [a][][Set ID][][OK/NG][Dato][x]

* De modo similar, si otras funciones transmiten datos 'FF' basados en este formato, el retorno de datos de confirmación presenta el estado de cada función.

* Nota : en este modelo, el aparato enviará la confirmación tras completarse el proceso de prendido.
Podría existir un período de retraso entre el comando y la confirmación.

02. Selección de entrada (Command: x b)

Para escoger la fuente de entrada del aparato.

Transmisión [x][b][][Set ID][][Dato][Cr]

Dato 00: DTV (Antena)	Dato 01: DTV (Cable)
Dato 10: analógica (Antena)	Dato 11: Analógica (Cable)
Dato 20: AV	Dato 40: Componente
Dato 60: RGB-PC	Dato 70: DVI
Dato 90: HDMI1	Dato 91: HDMI2

Confirmación [b][][Set ID][][OK/NG][Dato][x]

03. Relación de aspecto (Command: k c)

Para ajustar el formato de la pantalla.

Transmisión [k][c][][Set ID][][Dato][Cr]

Data 01: 4:3	06: Ajustado por programa
02: 16:9	04: Zoom 1
09: Sólo escaneo	05: Zoom 2
	⋮
	Reservado

Confirmación [c][][Set ID][][OK/NG][Dato][x]

04. Silencio de pantalla (Command: k d)

Para desactivar o activar la pantalla.

Transmisión [k][d][][Set ID][][Dato][Cr]

Dato 00 : Omisión de imagen desactivada (imagen activada)
Dato 01 : Omisión de imagen activada (imagen desactivada)

Confirmación [d][][Set ID][][OK/NG][Dato][x]

05. Silencio de volumen (Command: k e)

Para controlar la activación y desactivación del volumen.
También puede ajustarla con el botón MUTE (SILENCIAR) del mando a distancia.

Transmisión [k][e][][Set ID][][Dato][Cr]

Dato 0 : Silencio de volumen activado (volumen desactivado)
Dato 1 : Silencio de volumen desactivado (volumen activado)

Confirmación [e][][Set ID][][OK/NG][Dato][x]

06. Control de volumen (Command: k f)

Para ajustar el volumen.
También puede ajustarlo con los botones de volumen del mando a distancia.

Transmisión [k][f][][Set ID][][Dato][Cr]

Dato Min : 00 a Máx : 64 (*transmitir mediante código hexadecimal)
Consulte la sección "Asignación de datos reales". Consulte la página 91.

Confirmación [f][][Set ID][][OK/NG][Dato][x]

07. Contraste (Command: k g)

Para ajustar el contraste de la pantalla.
También puede ajustarlo en el menú Imagen (Imagen).

Transmisión [k][g][][Set ID][][Dato][Cr]

Dato Min : 00 a Máx : 64 (*transmitir mediante código hexadecimal)
Consulte la sección "Asignación de datos reales". Consulte la página 91.

Confirmación [g][][Set ID][][OK/NG][Dato][x]

08. Luminosidad (Command: k h)

Para ajustar el brillo de la pantalla.
También puede ajustarlo en el menú IMAGEN.

Transmisión [k][h][][Set ID][][Dato][Cr]

Dato Min : 00 a Máx : 64 (*transmitir mediante código hexadecimal)
Consulte la sección "Asignación de datos reales". Consulte la página 91.

Confirmación [h][][Set ID][][OK/NG][Dato][x]

09. Color (Command: k i)

Para ajustar el color de la pantalla.
También puede ajustarlo en el menú IMAGEN.

Transmisión [k][i][][Set ID][][Dato][Cr]

Dato Min : 00 a Máx : 64 (*transmitir mediante código hexadecimal)
Consulte la sección "Asignación de datos reales". Consulte la página 91.

Confirmación [i][][Set ID][][OK/NG][Dato][x]

10. Matiz (Command: k j)

Para ajustar el fondo de color de la pantalla.
También puede ajustarlo en el menú IMAGEN.

Transmisión [k][j][][Set ID][][Dato][Cr]

Dato Min : 00 a Máx : 64 (*transmitir mediante código hexadecimal)
Consulte la sección "Asignación de datos reales". Consulte la página 91.

Confirmación [j][][Set ID][][OK/NG][Dato][x]

11. Definición (Command: k k)

Para ajustar la nitidez de la pantalla.
También puede ajustarla en el menú IMAGEN.

Transmisión [k][k][][Set ID][][Dato][Cr]

Dato Min : 00 a Máx : 64 (*transmitir mediante código hexadecimal)
Consulte la sección "Asignación de datos reales". Consulte la página 91.

Confirmación [k][][Set ID][][OK/NG][Dato][x]

APÉNDICE

12. Selección OSD (Command: k l)

Para escoger la activación/desactivación del OSD (menú de visualización en pantalla).

Transmisión [k][l][][Set ID][][Dato][Cr]

Dato 00: OSD Descon 01 : OSD Conex

Confirmación [l][][Set ID][][OK/NG][Dato][x]

13. Modo de bloqueo de mando a distancia (Command: k m)

Para bloquear los controles del control remoto y el panel frontal del aparato.

Transmisión [k][m][][Set ID][][Dato][Cr]

Dato 00: bloqueo desactivado Dato 01: bloqueo activado

Confirmación [m][][Set ID][][OK/NG][Dato][x]

Si no usa los controles del control remoto ni del panel frontal del televisor, use este modo. Si la alimentación está activada o desactivada, se libera el bloqueo del mando a distancia.

14. Agudos (Command: k r)

Para ajustar los agudos.
También puede ajustar los agudos en el menú AUDIO.

Transmisión [k][r][][Set ID][][Dato][Cr]

Dato Min : 00 a Máx : 64 (*transmitir mediante código hexadecimal)
*Examine 'Mapeo de datos reales' como se indica.

Confirmación [r][][Set ID][][OK/NG][Dato][x]

15. Bajos (Command: k s)

Para ajustar los bajos.
También puede ajustar los bajos en el menú AUDIO.

Transmisión [k][s][][Set ID][][Dato][Cr]

Dato Min : 00 a Máx : 64 (*transmitir mediante código hexadecimal)
*Examine 'Mapeo de datos reales' como se indica.

Confirmación [s][][Set ID][][OK/NG][Dato][x]

16. Balance (Command: k t)

Ajusta el balance. También es posible ajustar el balance desde el menú AUDIO.

Transmisión [k][t][][Set ID][][Dato][Cr]

Dato Min : 00 a Máx : 64 (*transmitir mediante código hexadecimal)
*Examine 'Mapeo de datos reales' como se indica.

Confirmación [t][][Set ID][][OK/NG][Dato][x]

17. Temperatura de color (Command: k u)

Ajusta la temperatura de color. También es posible ajustar la Colour temperature desde el menú IMAGEN.

Transmisión [k][u][][Set ID][][Dato][Cr]

Dato 00: Flat 01: Frio 02: Caliente

Confirmación [u][][Set ID][][OK/NG][Dato][x]

18. Configuración automática (Command: j u)

Ajusta la posición de la imagen y minimiza las vibraciones automáticamente. Funciona solamente en modo RGB-PC.

Transmisión [j][u][][Set ID][][Dato][Cr]

Dato 01: Ajustar

Confirmación [u][][Set ID][][OK/NG][Dato][x]

* Asignación de datos reales

0 : paso 0
⋮
A : paso 10 (SET ID 10)
⋮
F : paso 15 (SET ID 15)
10 : paso 16 (SET ID 16)
⋮
63 : paso 99 (SET ID 99)
64 : paso 100

19. Sintonización de canal (Command: m a)

Para sintonizar un canal siguiendo el número físico/mayor/menor.

Transmisión [m][a][][Set ID][][Dato00][][Dato01][][Dato02][][Dato03][][Dato04][][Dato05][Cr]

Los canales digitales disponen de un número de canal Físico, Mayor y Menor. El número Físico es el número de canal digital actual, el Mayor es el número al que el canal debería ser asignado y el Menor es el canal secundario. Puesto que el sintonizador ATSC asigna automáticamente el canal al número Mayor, el número Físico no es preciso al enviar un comando.

Datos 00: número de canal físico

Aire NTSC: 02 a 45, cable NTSC: 01, 0E a 7D

Aire ATSC: 01 a 45, cable ATSC: 01 a 87

Datos 01 y 02: número de canal Mayor

Datos 01: byte alto Datos 02: byte bajo

Para el Mayor y Menor hay disponibles dos bytes; normalmente sólo se usa el segundo byte.

Datos 03 y 04: número de canal menor.

No necesario para NTSC.

APÉNDICE

Dato5:

7	Imagen principal/secundaria	6	Canal de dos/una parte	5	Uso del canal físico	4	Reservado	3	2	1	0	paso
0	principal	0	una	0	Uso	x		0	0	0	0	Aire NTSC
1	secundaria	1	dos	1	Sin uso	x		0	0	0	1	Cable NTSC
						x		0	0	1	0	Aire ATSC
						x		0	0	1	1	Cable_std ATSC
						x		0	1	0	0	Cable_hrc ATSC
						x		0	1	0	1	Cable_irc ATSC
						x		0	1	1	0	Cable_auto ATSC
						x		0	1	1	1	Reservado
						x	x	x	x	x	x	...
						x	1	1	1	1	1	Reservado

El cuadro expuesto anteriormente enumera el código binario que debe convertirse a hexadecimal antes del envío. Por ejemplo: el código binario para sintonizar la fuente secundaria a un canal de cable NTSC es "1000 0001", que debe convertirse en "81" en hex.

- * 7º bit: para la fuente a la que desea cambiar el canal.
- * 6º bit: use un canal de dos o una parte. La mayoría de los casos sólo usan 0, ya que este es ignorado al usar NTSC.
- * 5º bit: use 0 con NTSC, ya que este sólo puede usar el número de canal físico. Use normalmente 1 para ATSC, ya que la mayoría de las veces no importa qué número físico es
- * 4º bit: ajuste a 0.
- * Bits 3-0: escoja el tipo de señal.

* Ejemplos de comandos de sintonización:

1. Sintonice al canal 35 de cable analógico (NTSC).

Datos 00 = Físico del 35 = 23
 Datos 01 y 02 = Sin Mayor = 00 00
 Datos 03 y 04 = Sin Menor = 00 00
 Datos 05 = 0000 0001 en binario = 01
 Total = ma 00 23 00 00 00 00 01

2. Sintonice al canal 30-3 local digital (ATSC).

Datos 00 = No conoce Físico = 00
 Datos 01 y 02 = Mayos es 30 = 00 1E
 Datos 03 y 04 = Menor es 3 = 00 03
 Datos 05 = 0010 0010 en binario = 22
 Total = ma 00 00 00 1E 00 03 22

```
Confirmación[a][ ][Set ID][ ][OK][Dato00][Dato01]
[Dato02][Dato03][Dato04][x][a][ ][Set ID]
[ ][NG][Dato00][x]
```

20. Añadir/Eliminar canal (Command: m b)

Para añadir y eliminar los canales.

```
Transmisión [m][b][ ][Set ID][ ][Dato][Cr]
```

Dato 00: eliminar canal Dato 01: añadir canal

```
Confirmación [b][ ][Set ID][ ][OK/NG][Dato][x]
```

21. Clave (Command: m c)

Envía el código de clave del mando a distancia por infrarrojos.

```
Transmisión [m][c][ ][Set ID][ ][Dato][Cr]
```

```
Confirmación [c][ ][Set ID][ ][OK/NG][Dato][x]
```

Código (Hexa)	Control remoto	Código (Hexa)	Control remoto
0F	TV/PC	40	^
0B	INPUT	41	∨
08	POWER	07	<
79	RATIO	06	>
10-19	Teclas numéricas 0-9	44	ENTER
4C	- (GUIÓN)	43	MENU
09	MUTE	45	Q.MENU
02	VOL +	52	SOUND
03	VOL -	4D	PICTURE
00	CH +	5B	RETURN
01	CH -	0A	SAP
1E	FAV	1A	FLASHBK
73	LIGHTING		

22. Retroiluminación (Command: m g)

Para ajustar la retroiluminación de la pantalla.

```
Transmisión [m][g][ ][Set ID][ ][Dato][Cr]
```

Dato Min : 00 a Máx : 64 (*transmitir mediante código hexadecimal)
 Consulte la sección "Asignación de datos reales". Consulte la página 91.

```
Confirmación [g][ ][Set ID][ ][OK/NG][Dato][x]
```



Asegúrese de leer las precauciones de seguridad antes de usar el producto.
Guarde el manual del usuario (CD) en un lugar accesible para futuras consultas.
El modelo y el número de serie del EQUIPO se encuentran en la parte posterior y lateral del PRODUCTO. Regístrelos en el espacio a continuación por si alguna vez necesita recurrir al servicio técnico.

MODELO _____

SERIE _____