



DEUTSCH

BEDIENUNGSANLEITUNG AUTO-CD-/MP3-/WMA- Receiver

Bitte lesen Sie dieses Handbuch vor der Bedienung des Gerätes sorgfältig durch und bewahren Sie es zum späteren Nachschlagen auf.

LCS311UR/ LCS310UR/ LCS110AR



MFL67244383

Sicherheitshinweise



ACHTUNG: UM DIE GEFAHR VON STROMSCHLÄGEN ZU VERMEIDEN, DAS GEHÄUSE (BZW. DIE RÜCKSEITE) NICHT ABNEHMEN UND/ODER DAS GERÄT SELBST REPARIEREN. ES BEFINDEN SICH KEINE BAUTEILE IM GERÄT, DIE VOM BENUTZER REPARIERT WERDEN KÖNNEN. REPARATUREN STETS VOM FACHMANN AUSFÜHREN LASSEN.



Der Blitz mit der Pfeilspitze im gleichseitigen Dreieck dient dazu, den Benutzer vor unisolierten und gefährlichen spannungsführenden Stellen innerhalb des Gerätegehäuses zu warnen, an denen die Spannung groß genug ist, um für den Menschen die Gefahr eines Stromschlages zu bergen.



Das Ausrufezeichen im gleichseitigen Dreieck dient dazu, den Benutzer auf wichtige vorhandene Betriebs- und Wartungsanleitungen in der produktbegleitenden Dokumentation hinzuweisen.

ACHTUNG: UM BRANDGEFAHR UND DIE GEFAHR EINES STROMSCHLAGES ZU VERMEIDEN, SETZEN SIE DAS GERÄT WEDER REGEN NOCH SONSTIGER FEUCHTIGKEIT AUS.

ACHTUNG: Installieren Sie das Gerät nicht in einem geschlossenen Raum, z. B. in einem Bücherregal oder an einem ähnlichen Ort.



Richten Sie Ihre volle Aufmerksamkeit immer auf das Fahrzeug. Lassen Sie sich niemals während der Fahrt ablenken und achten Sie stets auf das Verkehrsgeschehen. Einstellungen oder Bedienungen niemals während der Fahrt vornehmen. Halten Sie das Fahrzeug unter Beachtung der Straßenverkehrsordnung vor der Bedienung des Gerätes an.



Das Gerät nicht über mehrere Stunden bei sehr niedrigen bzw. hohen Temperaturen verwenden (-10 °C bis 60 °C)



Um die Gefahr von Stromschlägen zu vermeiden, die Abdeckung oder Rückseite des Gerätes niemals abnehmen. Im Gerät befinden sich keine Bauteile, die vom Benutzer gewartet werden können. Wartungsarbeiten stets von Fachpersonal durchführen lassen.



Um die Gefahr von Stromschlägen zu vermeiden, das Gerät niemals Tropf- und Spritzwasser, Regen oder Feuchtigkeit aussetzen.



Das Gerät sollte auf Grund seiner hohen Gehäusetemperatur nur eingebaut in einem Fahrzeug betrieben werden.

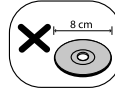

Mit diesem Gerät können keine 8-cm-Discs abgespielt werden. (Es ist ausschließlich für 12-cm-Discs ausgelegt.)



Stellen Sie die Lautstärke während der Fahrt richtig ein.



Das Gerät niemals fallen lassen oder Erschütterungen aussetzen.



Dieses Gerät ist für den Einsatz in Fahrzeugen mit 12-Volt-Batterie und negativer Masse vorgesehen. Überprüfen Sie vor dem Einbau in einem Wohnmobil, Transporter oder Bus die vorhandene Batteriespannung. Zur Vermeidung von Kurzschlüssen der Stromversorgung muss das E-Batteriekabel vor dem Einbau abgezogen werden.

VORSICHT: Dieses Gerät besitzt ein Laser-System. Um das Gerät richtig zu verwenden, lesen Sie dieses Benutzerhandbuch sorgfältig durch und bewahren Sie es auf. Setzen Sie sich zur Wartung mit einem qualifizierten Servicebetrieb in Verbindung.

Durch Bedienungen, Einstellungen oder Verfahren, die in diesem Handbuch nicht erwähnt werden, können gefährliche Strahlungen verursacht werden. Um direkten Kontakt mit dem Laserstrahl zu vermeiden, darf das Gehäuse nicht geöffnet werden.

Ansonsten tritt sichtbare Laserstrahlung auf. NIEMALS DIREKT IN DEN LASERSTRAHL BLICKEN.

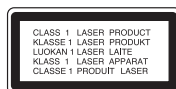

“Dieses Gerät besitzt eine tragbare Batterie oder Akku-Batterie.

Sicherheitshinweise zum Herausnehmen der Batterie aus dem Gerät:

Führen Sie zum Herausnehmen der alten Batterie bzw. des Batteriepakets die Einzelschritte zum Einlegen der Batterie in umgekehrter Reihenfolge durch. Um eine Gefährdung der Umwelt sowie mögliche Gesundheitsgefährdungen von Menschen und Tieren zu vermeiden, sollten Altbatterien in einen geeigneten Behälter einer Sammelstelle gegeben werden. Altbatterien niemals zusammen mit dem Hausmüll entsorgen. Bitte geben Sie Altbatterien an einer kostenlosen Sammelstelle für Batterien und Akku-Batterien ab. Die Batterie keiner extremen Hitze aussetzen, wie z. B. direkte Sonneneinstrahlung, Feuer o. ä.”

Die Einstellung zur Disc-Formatierung muss auf [Mastered] eingestellt werden, damit wiederbeschreibbare Discs nach der Formatierung mit LG Playern kompatibel sind. Discs, die mit dem Live File System formatiert wurden, können nicht auf LG Playern wiedergegeben werden.

(Mastered/Live File System: Disc-Formatierungssystem unter Windows Vista)



Vorsicht

Bei falschem Anschluss des Gerätes erscheint die folgende Meldung:

- Antenne / Anschluss Fernbedienung Kurzschluss :
“ANTENNA / REMOTE ON PORT SHORT
CIRCUIT CHECK”

Schließen Sie das Gerät erneut an und starten Sie es neu.

Entsorgung von Altgeräten



1. Wenn dieses Symbol eines durchgestrichenen Abfalleimers auf einem Produkt angebracht ist, unterliegt dieses Produkt der europäischen Richtlinie 2002/96/EC.
2. Alle Elektro- und Elektronik-Altgeräte müssen getrennt vom Hausmüll über dafür staatlich vorgesehene Stellen entsorgt werden.
3. Mit der ordnungsgemäßen Entsorgung des alten Gerätes vermeiden Sie Umweltschäden sowie eine Gefährdung der eigenen Gesundheit.
4. Weitere Informationen zur Entsorgung des alten Gerätes erhalten Sie bei der Stadtverwaltung, beim Entsorgungsamt oder in dem Geschäft, in dem Sie das Produkt erworben haben.



Hiermit erklärt LG Electronics, dass diese(s) Produkt(e) die grundlegenden Anforderungen und die sonstigen Bestimmungen der Richtlinie 2006/95/EC und der ECE Verordnung 10.03 (3.2.9) erfüllt/erfüllen.

Europäische Vertretung :

LG Electronics Service Europe B.V.
Veluwezoom 15, 1327
AE Almere. The Netherlands
(Tel : +31-(0)36-547-8888)

Inhaltsverzeichnis

1

1 Erste Schritte

- 2 Sicherheitshinweise
- 5 Vorderes Bedienfeld
- 6 Fernbedienung (OPTIONAL)
- 6 – Einlegen der Batterien
- 7 Hinweise zum abnehmbaren Bedienteil
- 7 – Bedienteil anbringen
- 7 – Bedienteil abnehmen

3

2 Anschlüsse

- 8 Einbau
- 8 – Grundmontage
- 8 – Ausbau eines vorhandenen Autoradios
- 8 – ISO-DIN-Montage
- 9 Anschlüsse
- 9 – Anschluss im Auto

5

3 Bedienung

- 10 Betrieb
- 10 – Grundfunktionen
- 10 – Ton vorübergehend stummschalten
- 10 – Bedienung des Equalizers (EQ)
- 10 – XDSS+ (Extreme Dynamic Sound System)
- 10 – Prüfen der Uhrzeit
- 10 – Beleuchtung der Anzeige abschalten
- 10 – Gerät zurücksetzen
- 11 – Allgemeine Einstellungen ändern
- 12 Wiedergabe von CDs
- 12 – CD-Wiedergabe unterbrechen und fortsetzen
- 12 – Suche nach einem Abschnitt innerhalb eines Titels/einer Datei
- 13 – Zum nächsten Titel/zur nächsten Datei springen
- 13 – Informationen über den aktuellen Musiktitel anzeigen
- 13 – Beliebige Wiedergabe von Titeln/Dateien
- 14 Musik von Zusatzgeräten hören
- 14 – Plötzliche Änderungen der Lautstärke beim Wechsel der Eingangsquelle vermeiden
- 15 Radio hören
- 15 – Radiosender manuell speichern
- 15 – Einen gespeicherten Sender auswählen
- 16 – TUNER-Einstellungen vornehmen
- 17 USB-Gerät verwenden (OPTIONAL)
- 17 – Zu einem anderen Gerät wechseln
- 17 – Schnellsuche nach der gewünschten Datei
- 17 – Anforderungen zur Wiedergabe von USB-Geräten

4 Störungsbehebung

- 18 Störungsbehebung

5 Anhang

- 19 Technische Daten

Vorderes Bedienfeld

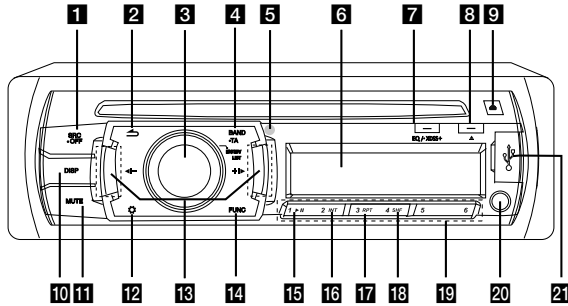

1 SRC/•OFF

- Drücken Sie diese Taste, um eine Quelle auszuwählen.
- Halten Sie diese Taste gedrückt, um das Gerät ein- und auszuschalten.

2 ↶

Zurück zum vorherigen Schritt.

3 Lautstärkeregler

- Einstellen der Lautstärke.
- Übernehmen der Einstellungen.
- Tracks, Dateien oder Speicherplatztasten anzeigen.

4 BAND

Frequenzband im TUNER-Modus einstellen.

• TA (OPTIONAL)

Halten Sie diese Taste gedrückt, um nach Sendern mit TA/TP-Informationen zur suchen.

5 Fernbedienungssensor (OPTIONAL)

6 Anzeigefenster

7 EQ/•XDSS+

Verbesserung der Klangqualität.

- Drücken Sie diese Taste, um die EQ-Funktion auszuwählen.
- Halten Sie diese Taste gedrückt, um die Funktion XDSS+ auszuwählen.

8 ▲

Disc auswerfen.

9 📄

Bedienungsfeld öffnen.

10 DISP

- Zum Anzeigen der Uhrzeit diese Taste drücken.
- Halten Sie diese Taste gedrückt, um die Beleuchtung der Anzeige ein- und auszuschalten.

11 MUTE

Ton vorübergehend stummschalten.

12 ⚙️

Einstellungsmenü aufrufen.

13 ⏪/⏩

Überspringen/ Suchen/ Suchlauf/ Sendereinstellung

14 FUNC

Wiedergabetitel in jeder Betriebsart festlegen.

15 ▶️

Wiedergabe starten und anhalten.

16 INT

Anspielen

17 RPT

Wiederholte Wiedergabe

18 SHF

Zufalls-Wiedergabe

19 Numeric buttons (1 - 6)

Auswahl eines Speicherplatzes in der Betriebsart TUNER.

20 AUX

Bei Anschluss eines tragbaren Players kann die Musik über dieses Gerät wiedergegeben werden.

21 USB-Anschluss (OPTIONAL)

Fernbedienung (OPTIONAL)

1

Erste Schritte

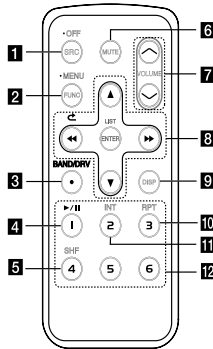

1 SRC / • OFF

- Drücken Sie diese Taste, um eine Quelle auszuwählen.
- Halten Sie diese Taste gedrückt, um das Gerät auszuschalten.

2 FUNC

Wiedergabetitel in jeder Betriebsart festlegen.

• MENU

Halten Sie diese Taste gedrückt, um das Einstellungs Menü aufzurufen.

3 BAND

Frequenzband im TUNER-Modus einstellen.

DRV (OPTIONAL)

Zum nächsten USB-Laufwerk wechseln.

4 ▶ / || Wiedergabe starten und anhalten.

5 SHF Zufalls-Wiedergabe.

6 MUTE Ton vorübergehend stummschalten.

7 VOLUME ▲ / ▼

Einstellen der Lautstärke.

8 << / >>

Überspringen/ Suchen/ Suchlauf/ Sendereinstellung

Zurück zum vorherigen Schritt.

▲ / ▼

- Liste auf/ab
- Einstellungen vornehmen.
- 10 MP3-/WMA-Titel zurück- bzw. vorspringen, falls kein oder ein Ordner auf der CD vorhanden ist.
- Zum vorherigen bzw. nächsten Ordner wechseln, falls mehr als zwei Ordner auf der CD vorhanden sind.

ENTER/ LIST

- Übernehmen der Einstellungen.
- Tracks, Dateien oder Speicherplatztasten anzeigen.

9 DISP

- Zum Anzeigen der Uhrzeit diese Taste drücken.
- Halten Sie diese Taste gedrückt, um die Beleuchtung der Anzeige ein- und auszuschalten.

10 RPT

Wiederholte Wiedergabe

11 INT

Anspielen

12 Nummerntasten (1 - 6)

Auswahl eines Speicherplatzes in der Betriebsart TUNER.

Einlegen der Batterien

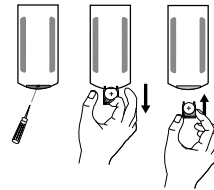

1. Hebeln Sie die Batteriehalterung mit einem Stift oder Kugelschreiber heraus.
2. Legen Sie die Batterie mit der richtigen Polung **+** und **-** in die Batteriehalterung ein.
3. Setzen Sie die Batteriehalterung wieder ein.

! Hinweis

- Nur eine CR2025 Lithium-Batterie (3 V) verwenden.
- Die Batterie bei längerem Nichtgebrauch der Fernbedienung herausnehmen.
- Das Gerät nicht an feuchten Orten aufbewahren.
- Die Batterie nicht mit Metallgegenständen berühren.
- Die Batterie nicht zusammen mit Metallgegenständen aufbewahren.

Hinweise zum abnehmbaren Bedienteil

Bedienteil anbringen

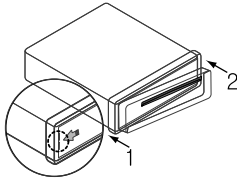

1. Setzen Sie die linke Seite des Bedienungsfeldes in die Nut ein.
2. Drücken Sie die rechte Seite des Bedienungsfeldes fest, bis ein Klicken zu hören ist.

! **Vorsicht**

- Bei nicht richtig angebrachtem Bedienteil funktionieren die Tasten u. U. nicht. Drücken Sie das Bedienteil in diesem Fall vorsichtig auf das Gerät.
- Das Bedienteil sollte nicht bei hohen Temperaturen oder direkter Sonneneinstrahlung aufbewahrt werden.
- Das Bedienteil niemals fallen lassen oder starken Erschütterungen aussetzen.
- Es dürfen keine flüchtigen Stoffe wie Benzin, Verdünner oder Insektensprays auf die Oberfläche des Bedienteils gelangen.

Bedienteil abnehmen

1. Drücken Sie die Taste , um das Bedienteil zu lösen.

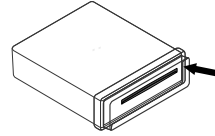

2. Drücken Sie das Bedienungsfeld nach rechts.

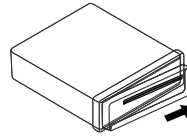

3. Nehmen Sie das Bedienteil vom Gerät ab.
4. Verwahren Sie das abgenommene Bedienteil im Schutzetui.

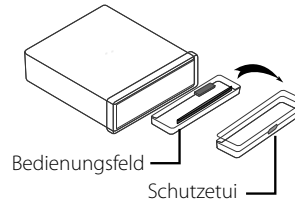

! **Hinweis**

Wischen Sie die Kontakte auf der Rückseite des Bedienteils gelegentlich mit einem Baumwolltuch und etwas Alkohol ab. Schalten Sie aus Sicherheitsgründen vor der Reinigung die Zündung aus und ziehen Sie den Zündschlüssel ab.

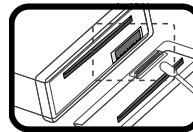

Einbau

Grundmontage

Achten Sie vor dem Einbau darauf, dass sich der Zündschalter in der Stellung AUS befindet und klemmen Sie die Autobatterie ab, um einen Kurzschluss zu vermeiden.

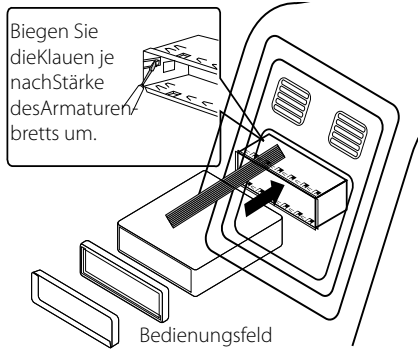

1. Bauen Sie ein evtl. vorhandenes Autoradio aus.
2. Nehmen Sie alle nötigen Anschlüsse vor.
3. Bauen Sie den Radioschacht ein.
4. Schieben Sie das Gerät in den Radioschacht ein.

Ausbau eines vorhandenen Autoradios

Ist bereits eine Halterung für den Receiver im Armaturenbrett vorhanden, muss diese ausgebaut werden.

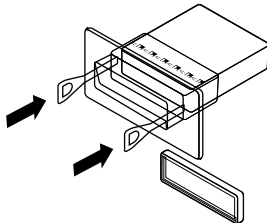

1. Lösen Sie die Halteschraube auf der Rückseite des Gerätes.
2. Nehmen Sie das Bedienteil und den Justierahmen vom Gerät ab.

3. Schieben Sie den Hebel in einer der beiden seitlichen Öffnungen im Gerät ein. Wiederholen Sie den Vorgang auf der anderen Seite und ziehen Sie das Gerät aus dem Schacht.

ISO-DIN-Montage

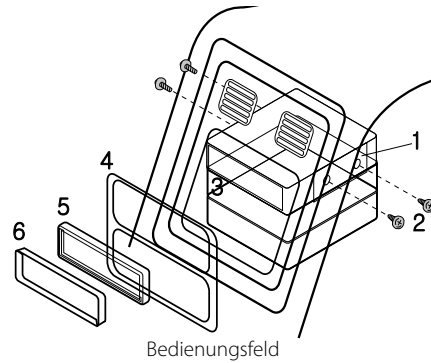

1. Schieben Sie das Gerät in den ISO-DIN-Rahmen.
2. Befestigen Sie die vom alten Gerät entfernten Schrauben.
3. Schieben Sie das Gerät und den Rahmen in den Armaturenbrett ein.
4. Befestigen Sie die Armaturenbrett-Blende bzw. die Adapterblende.
5. Setzen Sie den Justierahmen auf das Gerät.
6. Setzen Sie das Bedienteil auf das Gerät.

Anschlüsse

Anschluss im Auto

Achten Sie vor dem Anschließen darauf, dass sich der Zündschalter in der Stellung AUS befindet und klemmen Sie den Anschluss der Autobatterie ab, um Kurzschlüsse zu vermeiden.

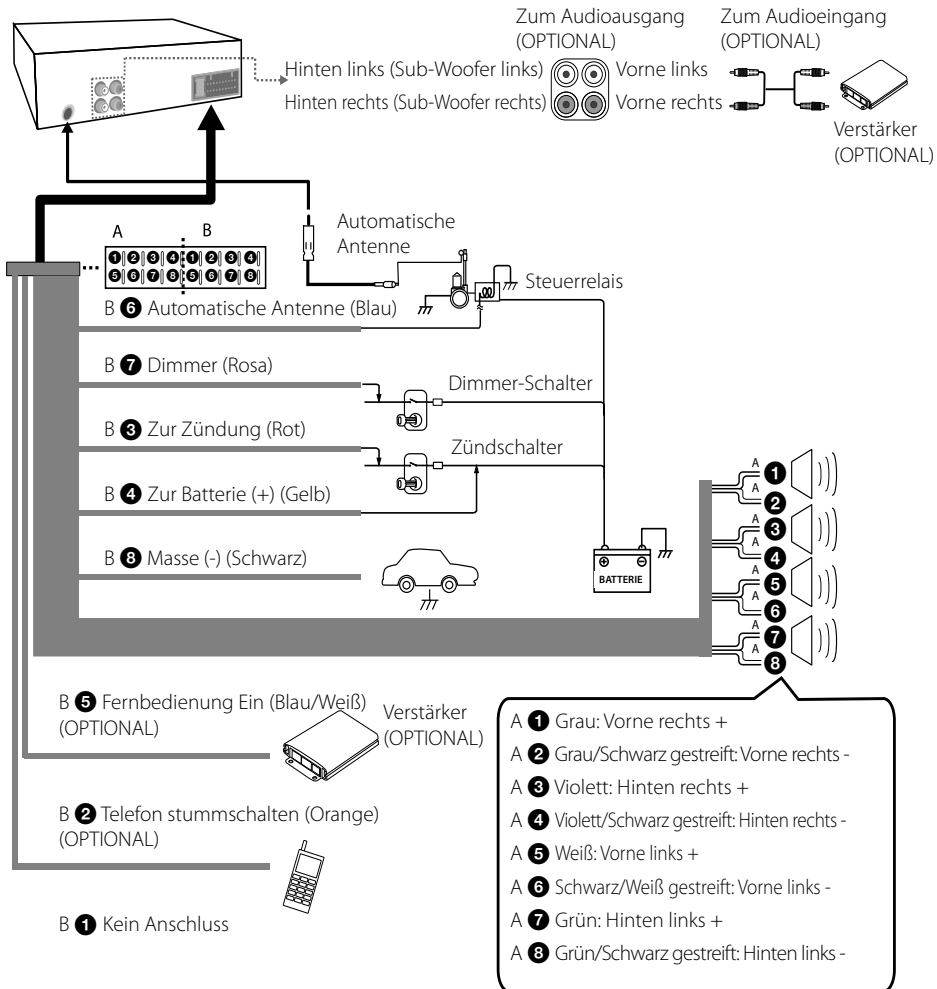

2
Anschlüsse

Betrieb

Grundfunktionen

1. Drücken Sie zum Einschalten des Gerätes eine beliebige Taste am Gerät.
2. Wählen Sie mit der Taste SRC eine Quelle aus.
3. Drehen Sie den Lautstärkeregler, um die Lautstärke des Gerätes einzustellen. Oder drücken Sie die Tasten VOLUME \wedge / \vee auf der Fernbedienung.

! Hinweis

Falls keine Quelle angeschlossen ist, wird keine Quelle erkannt.

Ton vorübergehend stummschalten

1. Drücken Sie die Taste MUTE am Gerät. Oder drücken Sie die Taste MUTE auf der Fernbedienung.
2. Drücken Sie für den normalen Ton nochmals auf MUTE.

Bedienung des Equalizers (EQ)

Mit dem Equalizer wird die Signalstärke von Audiofrequenzen erhöht oder verringert. Auf diese Weise können Sie den Klang an Ihre Vorlieben anpassen. Betätigen Sie zur Wahl des Equalizers mehrmals die Taste EQ•XDSS+ am Gerät. In der Anzeige erscheinen die folgenden Meldungen.

POP → CLASSIC → ROCK → JAZZ → VOCAL → SALSALSA → SAMBA → REGGAE → RUSSY → USER 1 → USER 2 → Aus (keine Anzeige)

! Hinweis

- Der Equalizer kann angepasst werden, wenn die Funktion XDSS+ auf "Aus" eingestellt ist.
- Der Klangpegel lässt sich beliebig anpassen. Rufen Sie den USER 1/2-Modus auf und betätigen Sie die Taste  am Gerät, um den Klangpegel (BASS [Bässe], MID [Mitteltöne], TRB [Höhen], BAL [Lautsprecher links/rechts], FAD [Lautsprecher vorn/hinten], S--W [Sub-Woofer: optional]) einzustellen. Die Einstellungen werden für den gewählten USER 1/2-Modus automatisch gespeichert. Siehe Kapitel "Klangeinstellungen [SOUND]" für den USER 1/2-Modus auf Seite 11.

XDSS+ (Extreme Dynamic Sound System)

Diese Funktion dient zur Verstärkung der Höhen und Bässe.

1. Halten Sie die Taste EQ•XDSS+ am Gerät gedrückt.
2. Halten Sie diese Taste zum Beenden der Funktion nochmals gedrückt.

Prüfen der Uhrzeit

1. Betätigen Sie zur Anzeige der Uhrzeit einmal die Taste DISP.
2. Betätigen Sie diese Taste zum Ausblenden der Uhrzeit nochmals.

Beleuchtung der Anzeige abschalten

1. Halten Sie die Taste DISP gedrückt.
2. Zum Einschalten nochmals gedrückt halten.

! Hinweis

Betätigen Sie bei ausgeschalteter Beleuchtung eine beliebige Taste, um die Beleuchtung einzuschalten. Nach einigen Sekunden schaltet sich die Anzeige automatisch wieder aus.

Gerät zurücksetzen

Falls das Gerät nicht mehr reagiert, kann es zurückgesetzt werden.

1. Nehmen Sie das Bedienungsfeld ab. Hinweise zum Abnehmen des Bedienungsfeldes finden Sie auf Seite 7.
2. Drücken Sie den RESET-Taster mit einem spitzen Gegenstand ein.

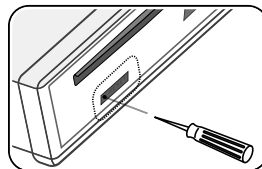

Allgemeine Einstellungen ändern

Einstellungen für [SOUND], [LIGHT] oder [OTHER] vornehmen.

Am Gerät

1. Drücken Sie die Taste .
2. Drehen Sie am Lautstärkeregler, wählen Sie [SOUND], [LIGHT] oder [OTHER] und drücken Sie auf den Regler.
3. Drehen Sie am Lautstärkeregler, wählen Sie eine Einstellung und drücken Sie auf den Regler.
4. Drehen Sie den Lautstärkeregler im bzw. entgegen dem Uhrzeigersinn, um eine der Einstellungen auszuwählen.
5. Drücken Sie zur Bestätigung auf den Lautstärkeregler.

Um zum vorherigen Schritt zurückzukehren, betätigen Sie die Taste .

Auf der Fernbedienung

1. Halten Sie die Taste FUNC./MENU gedrückt.
2. Wählen Sie mit den Tasten ▲ / ▼ die Einstellung [SOUND], [LIGHT] oder [OTHER] und drücken Sie ENTER.
3. Wählen Sie mit den Tasten ▲ / ▼ eine Betriebsart und drücken Sie ENTER.
4. Nehmen Sie mit den Tasten ▲ / ▼ die Einstellung vor.
5. Betätigen Sie zum Übernehmen der Einstellungen die Taste ENTER.

Um zum vorherigen Schritt zurückzukehren, betätigen Sie die Taste .

Klangeinstellungen [SOUND]

Der Klang kann über die Einstellungen (BASS [Bässe], MID [Mitteltöne], TRB [Höhen], BAL [Lautsprecher links/rechts], FAD [Lautsprecher vorn/hinten] und S--W [Sub-Woofer: optional]) eingestellt werden.

- Aktivieren des EQ im USER 1/2-Modus: Der Klang kann über die Einstellungen (BASS [Bässe], MID [Mitteltöne], TRB [Höhen], BAL [Lautsprecher links/rechts], FAD [Lautsprecher vorn/hinten] und S--W [Sub-Woofer: optional]) eingestellt werden.
- Aktivieren des EQ in einem anderen Modus als USER 1/2: Die Klangqualität kann über BAL

(Lautsprecher links/rechts), FAD (Lautsprecher vorn/hinten) und S--W (Sub-Woofer: optional) eingestellt werden.

Beleuchtungseinstellungen [LIGHT]

Die Anzeige kann in den Stufen DIM oder DIM L gedimmt werden.

- DIM (Dimmer) OFF/ ON/ AUTO: Die Helligkeit des Anzeigefensters kann nur bei eingeschaltetem Gerät eingestellt werden.

Einstellungen	Beschreibung
DIM ON	Die Beleuchtung der Anzeige wird ausgeschaltet.
DIM OFF	Die Beleuchtung der Anzeige wird eingeschaltet.
DIM AUTO	Der Dimmer arbeitet je nach Einstellung des Fahrzeugdimmers.

- DIM L (Dimmerstufe): In der Einstellung DIM auf ON/AUTO kann die Dimmerstufe eingestellt werden. (-2, -1, 0, +1, +2)



Weitere Einstellungen [OTHER]

- AUX (Zusatzgeräte) ON/ OFF
An dieses Gerät können Zusatzgeräte angeschlossen werden. Die Einstellung Zusatzgeräte sollte bei einem angeschlossenen Zusatzgerät aktiviert werden.
 - BEEP 2ND/ ALL
BEEP 2ND: Der Signalton ist nur beim Gedrückt halten einer Taste länger als zwei Sekunden zu hören.
BEEP ALL: Beim Drücken einer beliebigen Taste ertönt ein Signal.
 - A-EQ (Auto EQ) ON/ OFF
Die Funktion AUTO-EQ ist nur für bei Musikdateien mit zusätzlichen Informationen zum Genre möglich. Wenn die Funktion AUTO EQ auf ON eingestellt ist, werden POP, KLASSIK, ROCK oder JAZZ je nach Musik-Genre automatisch ausgewählt.
 - SW (Subwoofer) OFF/ SW 55 Hz/ SW 85 Hz/ SW 120 Hz
Subwoofer aktivieren.
SW OFF <-> SW 55 Hz <-> SW 85 Hz <-> SW 120 Hz.
 - DEMO OFF/ ON
Während der Wiedergabe einer Eingangsquelle können verschiedene Standard-Informationen angezeigt werden (Funktionsname, Equalizer-Name usw.)
 - CLK (Uhr)
Hinweise zu Geräten, die RDS nicht unterstützen, aber auch bei Unterstützung von RDS.
- Falls kein RDS CT-Zeitsignal empfangen wird oder die Option CT auf OFF eingestellt wurde, kann die Uhrzeit manuell eingestellt werden. Die Uhrzeit wird wie folgt eingestellt;
 1. Wählen Sie die Quelle TUNER.
 2. Stellen Sie die Einstellung CT auf OFF.
(Hinweise zur Einstellung der Funktion CT (Uhrzeit) auf ON/OFF finden Sie im Kapitel "TUNER-Einstellungen" auf den Seiten 16.)
 3. Wählen Sie mit der Taste  am Gerät das Menü [OTHER] und wählen Sie durch Drehen des Lautstärkereglers den Eintrag CLK.
 4. Stellen Sie durch Drehen des Lautstärkereglers die Stunde ein.
 5. Drücken Sie zur Bestätigung auf den Lautstärkeregler.
 6. Stellen Sie durch Drehen des Lautstärkereglers die Minuten ein.
 7. Drücken Sie zur Bestätigung auf den Lautstärkeregler.
- Bei Empfang von RDS CT-Daten:



Bei empfangenen RDS CT-Informationen wird die Uhr angezeigt.

- Falls RDS nicht unterstützt wird, kann die Uhrzeit über die Schritte 3-7 manuell eingestellt werden.







Wiedergabe von CDs

1. Legen Sie eine CD ein.
2. Drehen Sie den Lautstärkeregler, um die Lautstärke des Gerätes einzustellen.
Oder drücken Sie die Tasten VOLUME  /  auf der Fernbedienung.

CD-Wiedergabe unterbrechen und fortsetzen

1. Drücken Sie die Taste  am Gerät, um die Wiedergabe zu unterbrechen.
Oder drücken Sie die Taste  auf der Fernbedienung.
2. Zum Fortsetzen der Wiedergabe diese Taste erneut betätigen.

Suche nach einem Abschnitt innerhalb eines Titels/einer Datei

1. Halten Sie die Taste  /  am Gerät während der Wiedergabe etwa eine Sekunde lang gedrückt.
Oder halten Sie die Taste  /  auf der Fernbedienung gedrückt.
2. Drücken Sie an der gewünschten Stelle die Taste  am Gerät.
Oder drücken Sie die Tasten  auf der Fernbedienung.

Zum nächsten Titel/zur nächsten Datei springen

Drücken Sie die Taste ◀-/▶ am Gerät.

Oder drücken Sie die Taste ◀◀/▶▶ auf der Fernbedienung.

Oder

1. Drücken Sie den Lautstärkeregler am Gerät. Oder drücken Sie die Taste ENTER auf der Fernbedienung.
2. Drehen Sie den Lautstärkeregler am Gerät, wählen Sie den gewünschten ROOT bzw. Ordner und drücken Sie auf den Regler. Oder drücken Sie die Taste ▲ / ▼ und drücken Sie die Taste ENTER auf der Fernbedienung.
3. Drehen Sie den Lautstärkeregler am Gerät, wählen Sie den gewünschten Titel/die Datei und drücken Sie auf den Regler. Oder drücken Sie die Taste ▲ / ▼ und drücken Sie die Taste ENTER auf der Fernbedienung.



Hinweis

Um zum vorherigen Titel zu springen, betätigen Sie innerhalb der ersten drei Sekunden der Spielzeit kurz die Taste ◀-.

Informationen über den aktuellen Musiktitel anzeigen

MP3-/WMA-Dateien sind häufig mit Tags versehen. Diese Tags können Informationen zu Titel, Künstler oder Album enthalten.

Drücken Sie während der Wiedergabe einer MP3-/WMA-/CD TEXT-Datei mehrmals die Taste DISP. Falls keine Zusatzinformationen vorhanden sind, wird die Meldung "NO TEXT" angezeigt.

Beliebige Wiedergabe von Titeln/Dateien

Über die einzelnen Tasten

1. Betätigen Sie die Taste INT/ RPT/ SHF.
2. Betätigen Sie zur normalen Wiedergabe diese Taste nochmals.

Oder

Über die Taste FUNC

Am Gerät

1. Drücken Sie die Taste FUNC.
2. Drehen Sie am Lautstärkeregler, wählen Sie eine Einstellung und drücken Sie auf den Regler.
3. Wählen Sie über den Lautstärkeregler den gewünschten Eintrag.
4. Drücken Sie auf den Lautstärkeregler, um die Einstellung auszuwählen.
Um zum vorherigen Schritt zurückzukehren, betätigen Sie die Taste ↶.

Auf der Fernbedienung

1. Betätigen Sie die Taste FUNC/• MENU.
2. Wählen Sie mit den Tasten ▲ / ▼ einen Eintrag und drücken Sie auf den Regler.
3. Wählen Sie mit den Tasten ▲ / ▼ die gewünschte Einstellung aus.
4. Drücken Sie zum Übernehmen der Einstellung auf ENTER.

Um zum vorherigen Schritt zurückzukehren, betätigen Sie die Taste ↶.

- INT (Anspielen)
Es werden die ersten zehn Sekunden aller Titel/Dateien (INT) bzw. jede Datei im ausgewählten Ordner (■ INT) bzw. auf der Disc wiedergegeben.
- RPT (Wiederholen)
Daraufhin werden die ausgewählten Tracks/Dateien (1 RPT) bzw. der Ordner (■ RPT) auf der Disc mehrmals wiedergegeben.
- SHF (Shuffle)
Daraufhin werden alle Dateien im ausgewählten Ordner (SHF) bzw. alle Tracks/Dateien (■ SHF) auf der Disc in zufälliger Reihenfolge wiedergegeben. Wenn Sie während der Zufalls-Wiedergabe die Taste ◀- betätigen, gelangen Sie nicht zurück zum vorherigen Titel.

! Hinweis

-  : Während der Wiedergabe einer MP3-/WMA-Datei wird dieses Symbol angezeigt.
- **Die Kompatibilität dieses Gerätes mit MP3-/WMA-Discs unterliegt folgenden Einschränkungen:**
 1. Samplingfrequenz: 8 kHz bis 48 kHz (MP3) 22,05 kHz bis 48 kHz (WMA)
 2. Bitrate: zwischen 8 Kbps bis 320 Kbps (einschl. VBR) (MP3) bzw. 32 Kbps bis 320 Kbps (WMA)
 3. Das Dateisystem einer CD-R/CD-RW sollte das Format "ISO 9660" besitzen.
 4. Falls MP3-/WMA-Dateien mit einer Software ohne DATEISYSTEM erzeugt werden, z. B. "Direct-CD", können keine MP3-/WMA-Dateien abgespielt werden. Wir empfehlen das Programm "Easy-CD Creator", mit dem ein ISO9660-Dateisystem erzeugt wird. ISO9660 file system.

Die Einstellung zur Disc-Formatierung muss auf [Mastered] eingestellt werden, damit wiederbeschreibbare Discs nach der Formatierung mit LG Playern kompatibel sind. Discs, die mit dem Live File System formatiert wurden, können nicht auf LG Playern wiedergegeben werden.

(Mastered/Live File System: Disc-Formatierungssystem unter Windows Vista)

Außerdem ist zu beachten, dass für das Herunterladen von MP3/WMA-Dateien aus dem Internet eine Genehmigung erforderlich ist. Unser Unternehmen ist nicht zur Erteilung solcher Genehmigungen berechtigt. Die erforderlichen Genehmigungen sind bei den jeweiligen Urheberrechtshabern einzuholen.

Musik von Zusatzgeräten hören

1. Schließen Sie das Zusatzgerät über ein Line-Eingangskabel an die Buchse AUX an.
2. Wählen Sie die Quelle AUX.
3. Starten Sie die Wiedergabe auf dem angeschlossenen Zusatzgerät.
4. Drehen Sie den Lautstärkeregler, um die Lautstärke des Gerätes einzustellen. Oder drücken Sie die Tasten VOLUME ▲/▼ auf der Fernbedienung.

Plötzliche Änderungen der Lautstärke beim Wechsel der Eingangsquelle vermeiden

Nur in der Einstellung ON für die Option AUX kann die Lautstärke für jede einzelne Quelle eingestellt werden, um plötzliche Lautstärkeänderungen zu vermeiden. Wählen Sie dazu für die Option GAIN die Einstellung 0 / +6.

1. Drücken Sie die Taste FUNC am Gerät. Oder drücken Sie die Taste FUNC•MENU auf der Fernbedienung.
2. Drehen Sie den Lautstärkeregler am Gerät. Oder nehmen Sie mit den Tasten ▲ / ▼ auf der Fernbedienung die Einstellung vor. (GAIN 0 / +6)
3. Drücken Sie den Lautstärkeregler am Gerät. Oder drücken Sie die Taste ENTER auf der Fernbedienung, um die Einstellung zu übernehmen.
4. Um zum vorherigen Schritt zurückzukehren, betätigen Sie die Taste .

Radio hören

1. Drücken Sie zur Auswahl der Quelle TUNER mehrmals die Taste SRC.
2. Drücken Sie mehrmals die Taste BAND, um ein Frequenzband auszuwählen.
3. Halten Sie zur manuellen Suche die Taste **◀|+▶** am Gerät gedrückt, bis die Anzeige "MANUAL" erscheint. Drücken Sie zur Auswahl der gewünschten Frequenz mehrmals diese Taste.
Oder halten Sie die Taste **◀◀ / ▶▶** auf der Fernbedienung gedrückt.
Drücken Sie zur automatischen Suche die Taste **◀|+▶** am Gerät, bis die Anzeige "SEARCH" erscheint.
Oder drücken Sie die Tasten **◀◀ / ▶▶** auf der Fernbedienung.
4. Drehen Sie den Lautstärkeregler, um die Lautstärke des Gerätes einzustellen.
Oder drücken Sie die Tasten VOLUME **▲/▼** auf der Fernbedienung.

Radiosender manuell speichern

1. Betätigen Sie die Taste BAND, um das gewünschte Frequenzband zu speichern.
2. Halten Sie die Taste **◀|+▶** am Gerät gedrückt, bis ein Signalton zu hören ist.
Oder halten Sie die Taste **◀◀ / ▶▶** auf der Fernbedienung gedrückt.
3. Betätigen Sie zur Auswahl der gewünschten Frequenz mehrmals diese Taste.
4. Halten Sie eine der Speicherplatztasten 1 bis 6 gedrückt, bis ein Signalton zu hören ist.
5. Wiederholen Sie für weitere Sender die Schritte 1 bis 4.

! Hinweis

Wenn Sie einen Radiosender für eine Speicherplatztaste speichern wollen, die bereits durch einen Sender des gleichen Frequenzbandes belegt ist, wird dervorhandene Sender automatisch gelöscht.

Einen gespeicherten Sender auswählen

1. Drücken Sie mehrmals die Taste BAND, um ein Frequenzband auszuwählen.
2. Drücken Sie den Lautstärkeregler am Gerät. Oder drücken Sie die Taste ENTER auf der Fernbedienung.
3. Wählen Sie über den Lautstärkeregler eine Speicherplatztaste aus.
Oder drücken Sie die Tasten **▲ / ▼** auf der Fernbedienung.
4. Drücken Sie den Lautstärkeregler.
Oder drücken Sie die Taste ENTER auf der Fernbedienung.

Oder

Drücken Sie die Taste BAND gefolgt von der gewünschten Speicherplatztaste 1 bis 6.

TUNER-Einstellungen vornehmen

Am Gerät

1. Drücken Sie die Taste FUNC.
2. Drehen Sie am Lautstärkeregler, wählen Sie eine Einstellung und drücken Sie auf den Regler.
3. Drehen Sie am Lautstärkeregler, wählen Sie eine Einstellung und drücken Sie auf den Regler.
4. Um zum vorherigen Schritt zurückzukehren, betätigen Sie die Taste .

Auf der Fernbedienung

1. Betätigen Sie die Taste FUNC/• MENU.
2. Wählen Sie mit den Tasten ▲ / ▼ einen Eintrag und drücken Sie auf ENTER.
3. Nehmen Sie mit den Tasten ▲ / ▼ die Einstellungen vor und drücken Sie ENTER.
4. Um zum vorherigen Schritt zurückzukehren, betätigen Sie die Taste .

- A/S (Autom. speichern)
Die sechs stärksten Senderfrequenzen werden automatisch auf den Speicherplatznummern 1 bis 6 in der Reihenfolge ihrer Empfangsstärke gespeichert. Um die Suche zu beenden, drücken Sie den Lautstärkeregler (oder die Taste ENTER auf der Fernbedienung).

- P/S (Programmsuche)
Es werden alle gespeicherten Sender nacheinander aufgerufen. Um die Suche zu beenden, drücken Sie den Lautstärkeregler (oder die Taste ENTER auf der Fernbedienung).

- SENS (Tuner-Empfindlichkeit) MID/ HI/ LOW
In Bereichen mit schwachem Signalempfang kann die Empfindlichkeit des Tuners erhöht werden, so dass mehr Sender gefunden werden. Je schwächer der Empfang ist, desto geringer sollte dieser Wert eingestellt werden.

RDS (OPTIONAL)

- PTY (Programmart)
Daraufhin werden Radiosender nach Programmart vom UKW-Tuner folgendermaßen gesucht. Die Programmarten werden wie folgt angezeigt.

NEWS	FINANCE	EASY M
AFFAIRS	CHILDREN	LIGHT M

INFO	SOCIAL	CLASSICS
SPORT	RELIGION	OTHER M
EDUCATE	PHONE IN	JAZZ
DRAMA	TRAVEL	COUNTRY
CULTURE	LEISURE	NATION M
SCIENCE	DOCUMENT	OLDIES
VARIED	POP M	FOLK M
WEATHER	ROCK M	

- AF (Alternative frequency) ON/ OFF
Sollte die Empfangsqualität abnehmen, stellt der Tuner mit Hilfe der PI- und AF-Codes automatisch einen anderen Sender innerhalb des Netzwerks mit einem besseren Empfang ein.
- REG (Bereich) ON/ OFF
REG ON: Falls das Empfangssignal des Senders abnimmt, schaltet das Gerät zu einem anderen Sender innerhalb des Netzwerks um, der dasselbe Programm ausstrahlt.
REG OFF: Falls das Empfangssignal des Senders abnimmt, schaltet das Gerät zu einem Sender innerhalb des Netzwerks um, der dasselbe Programm ausstrahlt. (In diesem Modus kann das ausgestrahlte Programm vom aktuellen Programm abweichen.)
- TA (Verkehrsdurchsagekennung) ALARM/ SEEK
TA ALARM: Falls der eingestellte Sender fünf Sekunden lang keine TP-Informationen ausstrahlt, ertönt ein doppelter Signalton.
TA SEEK: Falls der eingestellte Sender fünf Sekunden lang keine TP-Informationen empfängt, wechselt der Empfänger zum nächsten Sender mit TP-Informationen.
- PI (Programmkettenkennung) SOUND/ MUTE
PI SOUND: Falls die Frequenz eines eingestellten Senders auf eine AF (Ausweichfrequenz) mit einer unbekanntenen Programmkettenkennung (PI) eingestellt wird, ist der Ton fortwährend zu hören.
PI MUTE: Falls die Frequenz eines eingestellten Senders auf eine AF mit einer unbekanntenen Programmkettenkennung (PI) eingestellt wird, wird der Ton vorübergehend stummgeschaltet.
- CT (Uhrzeit) ON/ OFF
Die Uhrzeit kann über die RDS-Funktion CT eingestellt werden. Falls kein RDS CT-Zeitsignal empfangen wird oder die Option CT auf OFF eingestellt wurde, kann die Uhrzeit manuell eingestellt werden. Hinweise zum Einstellen der Uhrzeit finden Sie auf Seite 12.

USB-Gerät verwenden (OPTIONAL)

1. Öffnen Sie den USB-Verschluss.
2. Schließen Sie das USB-Gerät an.
3. Drücken Sie zur Auswahl der Quelle USB mehrmals die Taste SRC.
4. Drehen Sie den Lautstärkeregler, um die Lautstärke des Gerätes einzustellen. Oder drücken Sie die Tasten VOLUME ▲/▼ auf der Fernbedienung.

Zu einem anderen Gerät wechseln

Betätigen Sie beim Anschluss dieses Gerätes an ein Multi-Lesegerät die Taste BAND (bzw. die Taste DRV auf der Fernbedienung [optional]), um zum nächsten Laufwerk zu wechseln. Bei jedem Drücken der Taste wechselt der Fahrermodus.

Schnellsuche nach der gewünschten Datei

Gewünschte Dateien können ausgewählt und wiedergegeben werden, unabhängig von der Reihenfolge auf dem USB-Gerät.

1. Drücken Sie den Lautstärkeregler am Gerät. Oder drücken Sie die Taste ENTER auf der Fernbedienung.
2. Drehen Sie den Lautstärkeregler am Gerät, wählen Sie den gewünschten ROOT bzw. Ordner und drücken Sie auf den Regler. Oder drücken Sie die Taste ▲ / ▼ und drücken Sie die Taste ENTER auf der Fernbedienung.
3. Drehen Sie den Lautstärkeregler am Gerät, wählen Sie den gewünschten Titel/die Datei und drücken Sie auf den Regler. Oder drücken Sie die Taste ▲ / ▼ und drücken Sie die Taste ENTER auf der Fernbedienung.

Hinweis

Die weiteren Funktionen gleichen denen im Kapitel "Wiedergabe von CDs". Siehe Seiten 12-13.

Anforderungen zur Wiedergabe von USB-Geräten

- Ein USB-Gerät niemals während des Betriebs trennen (z. B. während der Wiedergabe oder eines Kopiervorgangs).
- USB-Geräte, für die zum Anschluss an einen Computer eine zusätzliche Softwareinstallation erforderlich ist, werden nicht unterstützt.
- Zur Vermeidung von Datenverlust sollten regelmäßig Sicherungskopien erstellt werden.
- Bei Verwendung eines Verlängerungskabels, eines USB-Hubs, eines USB Multi-Kartenlesegerätes oder einer externen Festplatte wird das USB-Gerät u. U. nicht erkannt.
- Beim Anschluss eines partitionierten USB-Gerätes am Gerät wird nur die Primärpartition erkannt.
- Bestimmte USB-Geräte funktionieren nicht zusammen mit diesem Gerät.
- Digitalkameras und Mobiltelefone werden nicht unterstützt.
- Der USB-Anschluss des Gerätes kann nicht mit einem PC verbunden werden. Das Gerät kann somit nicht als Speichergerät eingesetzt werden.
- Geräte, die mit dem NTFS-Dateisystem formatiert sind, werden nicht unterstützt. (Es werden nur die Dateisysteme FAT16 und FAT32 unterstützt.)

Störungsbehebung

Störung	Ursache	Lösung
Gerät lässt sich nicht einschalten. Gerät funktioniert nicht.	Unachgemäße Leitungen und Anschlüsse.	Nochmals alle Anschlüsse überprüfen.
	Sicherung ist durchgebrannt.	Ursache für die Überlastung feststellen und Sicherung ersetzen. Es muss unbedingt eine Sicherung mit derselben Nennleistung eingesetzt werden.
	Lärm und andere Faktoren können die Funktion des integrierten Mikroprozessors beeinflussen.	Gerät aus- und wieder einschalten.
Keine Tonausgabe.	Kabel sind nicht richtig angeschlossen.	Kabel richtig anschließen.
Die Musiktitel springen.	Das Gerät ist nicht fest montiert.	Das Gerät fest montieren.
Keine Wiedergabe möglich.	Disc ist verschmutzt.	Die Disc reinigen.
	Der eingelegte Disc-Typ ist nicht abspielbar.	Ermitteln Sie den Disc-Typ.
Es können keine Radiosender eingestellt werden.	Die Empfangsstärke der Sender ist zu gering (bei der automatischen Sendereinstellung.)	Stellen Sie die Sender manuell ein.
	Es wurden keine Radiosender gespeichert oder die Speicherplatztasten wurden gelöscht. (Beim Suchlauf nach voreingestellten Sendern)	Nehmen Sie die Voreinstellungen der Sender vor. (Siehe Seite 15.)
Das Gerät funktioniert nicht störungsfrei, selbst beim Drücken der korrekten Tasten auf der Fernbedienung.	Batterie ist schwach.	Eine neue Batterie einlegen.

Technische Daten

Allgemein

Ausgangsleistung: 53 W x 4 CH (Max.)
 Stromversorgung: DC 12 V
 Lautsprecherimpedanz: 4 Ω
 Masse: Negativ
 Abmessungen (B x H x T): 178 x 50 x 169 mm (ohne Bedienteil)
 Leergewicht: 1,37 kg

Radio

UKW-Empfangsbereich:
 87,5 bis 108,0 MHz
 Störabstand: 55 dB
 Klirrfaktor: 0,7 %
 Zulässige Empfindlichkeit: 12 dB μ V
 AM(MW)-Empfangsbereich:
 520 bis 1720 kHz oder 522 bis 1620 kHz
 Störabstand: 50 dB
 Klirrfaktor: 1,0 %
 Zulässige Empfindlichkeit: 28 dB μ V

CD

Frequenzgang: 20 Hz bis 20 kHz
 Störabstand: 80 dB
 Klirrfaktor: 0,12 %
 Kanaltrennung (1 kHz): 55 dB

AUX

Frequenzgang: 20 Hz bis 20 kHz
 Störabstand: 80 dB
 Klirrfaktor: 0,1 %
 Kanaltrennung (1 kHz): 45 dB
 Max. Eingangsspegel (1 kHz): 1,1 V

USB (OPTIONAL)

Version: USB 1,1 oder USB 2,0 Full Speed
 Stromversorgung über Bus (USB): DC 5V $\overline{\text{---}}$ 1A

Line-AUSGANG (OPTIONAL)

Frequenzgang: 20 Hz bis 20 kHz
 Ausgangsspannung: 2 V (Max.)

Subwoofer (OPTIONAL)

Frequenzgang: 20 Hz bis 120 Hz
 Ausgangsspannung: 2 V (Max.)

- Änderungen an Ausführung und technischen Daten sind ohne Vorankündigung vorbehalten.

