



POLSKI

PODRĘCZNIK UŻYTKOWNIKA

Radio samochodowe CD/ MP3/WMA

Proszę dokładnie przeczytać ten podręcznik przed rozpoczęciem użytkowania zestawu i zachować go na przyszłość.

LCS311UR/ LCS310UR/ LCS110AR



MFL67409304

Informacja dot. bezpieczeństwa



UWAGA: ABY ZREDUKOWAĆ RYZYKO PORAŻENIA PRĄDEM ELEKTRYCZNYM, NIE ZDEJMOWAĆ POKRYWY. WEWNĄTRZ NIE MA CZĘŚCI, KTÓRE MOGĄ BYĆ NAPRAWIANE PRZEZ UŻYTKOWNIKA.



Symbol błyskawicy w trójkącie informuje użytkownika o obecności niez izolowanego, niebezpiecznego napięcia elektrycznego wewnątrz produktu, które powoduje znaczące zagrożenie porażeniem prądem elektrycznym.



Symbol wykrzyknika w trójkącie informuje użytkownika o obecności ważnych instrukcji dot. obsługi i konserwacji (serwisowania) w dokumentacji dołączonej do użytkownika.

OSTRZEŻENIE: CHRONIĆ URZĄDZENIE PRZED DESZCZEM I WILGOCIĄ, ABY UNIKNĄĆ POŻARU LUB PORAŻENIA PRĄDEM.

Ostrzeżenie: Nie instalować urządzenia w przestrzeni zamkniętej, jak np. półki z książkami itd.



Zawsze należy prowadzić pojazd w bezpieczny sposób. Nie wolno być roztrąnionym podczas prowadzenia pojazdu, zawsze należy zwracać uwagę na sytuację panującą na drodze. Nie zmieniać ustawień lub funkcji. Przed przystąpieniem do tych czynności należy zjechać na pobocze w bezpieczny i zgodny z przepisami sposób.



Nie wolno używać przez wiele godzin w bardzo wysokich lub niskich temperaturach. (-10 °C do 60 °C)



Aby zmniejszyć ryzyko porażenia prądem, nie zdejmować pokrywy ani tylnej części urządzenia. Wewnątrz nie ma części, które użytkownik mógłby naprawiać własnoręcznie. Wezwać wykwalifikowany personel serwisowy.



W celu zmniejszenia ryzyka pożaru lub porażenia prądem nie wystawiać urządzenia na działanie wody w postaci kropeł, rozprysków, deszczu lub wilgoci.



Z powodu wysokiej temperatury wytwarzającej się na obudowie urządzenia, prosimy używać go tylko po zainstalowaniu w samochodzie.

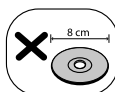

W urządzeniu nie można odtwarzać płyt 8 cm (tylko 12 cm).



Podczas prowadzenia pojazdu utrzymywać głośność na bezpiecznym poziomie.



Nie upuszczać oraz unikać mocnych uderzeń.



To urządzenie jest przeznaczone do pojazdów z akumulatorem o napięciu 12 volt i negatywnym uziemieniem. Przed zainstalowaniem w pojeździe rekreacyjnym, ciężarowym lub autobusie, sprawdź napięcie akumulatora. Aby uniknąć zwarcia instalacji elektrycznej, należy odłączyć przewód ujemny (-) akumulatora przed rozpoczęciem instalacji.

UWAGA: Ten produkt zawiera system laserowy. Aby zapewnić prawidłowe użytkowanie urządzenia, prosimy o uważne przeczytanie niniejszej instrukcji i zachowanie jej na przyszłość. Skontaktować się z autoryzowanym serwisem, jeżeli zajdzie potrzeba konserwacji urządzenia.

Wykonywanie procedur sterowania, regulacji lub jakichkolwiek innych niż tutaj podane może być przyczyną wystawienia się na niebezpieczne promieniowanie.

Nie otwierać obudowy, ponieważ może to być przyczyną wystawienia się na bezpośrednie działanie wiązki lasera. Widzialne promieniowanie lasera po otwarciu. **NIE PATRZYĆ NA WIĄZKĘ.**

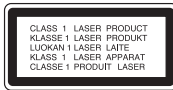

"To urządzenie jest wyposażone w przenośną baterię lub akumulator.

Bezpieczny sposób wyjęcia baterii ze sprzętu:

Wyjąć starą baterię lub paczkę baterii, wykonując kroki montażu w odwrotnej kolejności. Aby uniknąć zanieczyszczenia środowiska i szkodliwego wpływu na zdrowie ludzi i zwierząt, zużyte baterie lub akumulatory należy umieścić w odpowiednim pojemniku w oznaczonym punkcie zbiórki odpadów. Nie wyrzucać baterii i akumulatorów wraz z odpadami gospodarstwa domowego. Zalecamy korzystanie z lokalnych, darmowych systemów baterii i akumulatorów zwrotnych. Bateria nie może być wystawiana na nadmierne ciepło, jak np. promienie słoneczne, pożar itp."

Podczas formatowania płyt wielokrotnego zapisu należy ustawić format na [Mastered], tak aby płyta była kompatybilna z odtwarzaczami LG. Jeżeli wybrana zostanie opcja „Live System”, nie będzie można jej używać w odtwarzaczach LG

(Mastered/Live File System: System formatu płyty dla Windows Vista).



UWAGA

Jeżeli urządzenie jest nieprawidłowo podłączone pojawiają się następujące komunikaty.

- Zwarcie gniazda pilota / anteny: "ANTENNA / REMOTE ON PORT SHORT CIRCUIT CHECK"

Po ponownym podłączeniu, uruchom urządzenie jeszcze raz (restart).

Likwidacja starego urządzenia



1. Jeśli do urządzenia został dołączony ten symbol przekreślonego pojemnika na śmieci oznacza to, że produkt jest objęty Europejską Dyrektywą 2002/96/EC.
2. Produkty elektryczne i elektroniczne powinny być oddzielone od innych odpadów oraz powinny podlegać utylizacji w miejscach wskazanych przez rząd lub lokalnych prawodawców.
3. Właściwa likwidacja urządzenia pomoże chronić środowisko naturalne i ludzkie zdrowie.
4. Więcej szczegółowych informacji o likwidacji nieużywanego urządzenia można uzyskać w urzędzie miasta, punktach uzdatniania odpadów lub w sklepie, gdzie produkt został kupiony.



Firma LG Electronics deklaruje niniejszym że niniejszy(e) produkt(y) jest/są zgodne z wymaganiami oraz innymi postanowieniami Dyrektyw 2006/95/EC oraz regulacji ECE 10.03 (3.2.9).

Przedstawiciel na Europe :

LG Electronics Service Europe B.V.
Veluwezoom 15, 1327 AE Almere. The Netherlands
(Tel : +31-(0)36-547-8888)

Spis treści

1

1 Na początek

- 2 Informacja dot. bezpieczeństwa
- 5 Panel przedni
- 6 Pilot (OPCJA)
- 6 – Instalacja baterii
- 7 O odłączanym panelu
- 7 – Zakładanie panelu sterowania
- 7 – Odłączanie panelu sterowania

3

2 Przyłączenie

- 8 Instalacja
- 8 – Instalacja podstawowa
- 8 – Zdemontuj dotychczas używany odbiornik
- 8 – Instalacja ISO-DIN
- 9 Podłączenie
- 9 – Podłączenie w samochodzie

5

3 Obsługa

- 10 Obsługa
- 10 – Działania podstawowe
- 10 – Chwilowe wyłączenie dźwięku
- 10 – Korzystanie z EQ (korektora)
- 10 – Używanie trybu XDSS+ (Extreme Dynamic Sound System)
- 10 – Sprawdzanie zegara
- 10 – Wyłączenie podświetlenia wyświetlacza
- 10 – Resetowanie urządzenia
- 11 – Dostosowywanie ustawień ogólnych
- 12 Słuchanie płyt CD
- 12 – Chwilowe zatrzymanie lub ponowne uruchomienie płyty CD
- 12 – Wyszukiwanie wewnątrz utworu/pliku
- 13 – Przejście do innego utworu/pliku
- 13 – Sprawdzanie informacji o utworach muzycznych
- 13 – Odtwarzanie utworów/plików w dogodny sposób
- 14 Słuchanie muzyki z urządzenia zewnętrznego
- 14 – Unikanie nagłych zmian głośności przy przełączaniu źródeł.
- 15 Słuchanie radia
- 15 – Ręczne zapisywanie wybranych częstotliwości
- 15 – Słuchanie zapamiętanej stacji
- 16 – Ustawienia TUNER
- 17 Korzystanie z urządzenia USB(OPCJA)
- 17 – Przechodzenie do kolejnego napędu
- 17 – Szybkie wyszukiwanie żądanego pliku
- 17 – Wymagania dla odtwarzalnego urządzenia USB

4 Rozwiązywanie problemów

- 18 Rozwiązywanie problemów

5 Załącznik

- 19 Specyfikacje

Panel przedni

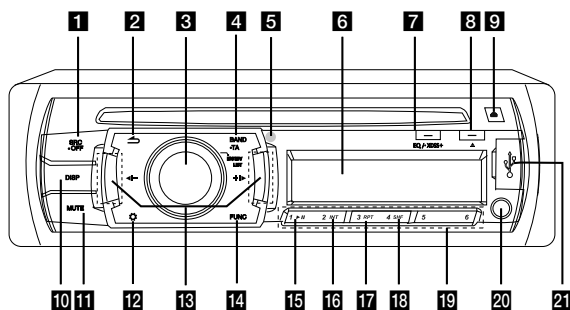

1 SRC / • OFF

- Po wciśnięciu wybiera źródła funkcji.
- Po wciśnięciu i przytrzymaniu, włącza lub wyłącza urządzenie.

2 ↶

Powrót do poprzedniego kroku.

3 Pokrętko głośności

- Regulacja poziomu głośności.
- Potwierdzenie ustawień.
- Kontrola utworów, plików lub zaprogramowanych stacji radiowych.

4 BAND

Wybiera zakres w trybie TUNER.

• TA (OPCJA)

Po naciśnięciu i przytrzymaniu wyszukuje stacje, które mają informacje TA/TP.

5 Czujnik pilota (OPCJA)

6 Okienko wyświetlacza

7 EQ/• XDSS+

Poprawia jakość dźwięku.

- Gdy naciśnięty, wybierz tryb EQ.
- Po naciśnięciu i przytrzymaniu, wybrana zostaje funkcja XDSS+.

8 ▲

Wysuń płytę.

9 📁

Otwiera panel przedni.

10 DISP

- Po naciśnięciu można sprawdzić godzinę na zegarze.
- Naciśnij i przytrzymaj – można włączyć/ wyłączyć wyświetlacz.

11 MUTE

Chwilowe wyłączenie dźwięku.

12 ⚙️

Włącza menu ustawień.

13 ◀-/+▶

Pominięcie / szukanie / przeszukiwanie / strojenie

14 FUNC

Ustawia elementy odtwarzania w każdym trybie.

15 ▶||

Uruchamianie odtwarzania i pauza.

16 INT

Skanowanie początków utworów

17 RPT

Odtwarzanie powtarzane

18 SHF

Odtwarzanie losowe

19 Numeric buttons (1 - 6)

Wybór zapamiętanej stacji w trybie TUNER.

20 AUX

Po podłączeniu zewnętrznego odtwarzacza, można cieszyć się jego muzyką w urządzeniu.

21 USB port (OPCJA)

1

Na początek

Pilot (OPCJA)

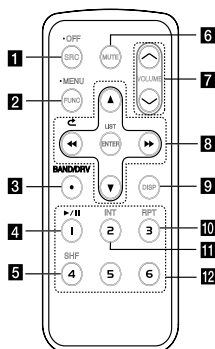

1 SRC/ • OFF

- Po wciśnięciu wybiera źródła funkcji.
- Po naciśnięciu i przytrzymaniu urządzenie zostaje wyłączone.

2 FUNC

Po naciśnięciu ustawia odtwarzanie w każdym z trybów.

• MENU

Po naciśnięciu i przytrzymaniu aktywuje menu ustawień.

3 BAND

Wybiera zakres w trybie TUNER.

DRV (OPCJA)

Przechodzi do następnego napędu USB.

4 ►/|| Urachamianie odtwarzania i pauza.

5 SHF Odtwarzanie losowe

6 MUTE Chwilowe wyłączenie dźwięku.

7 VOLUME ▲/▼

Regulacja poziomu głośności.

8 ◀◀/▶▶

Pominięcie / szukanie / przeszukiwanie / strojenie



Powrót do poprzedniego kroku.



• Lista góra/dół

• Regulacja ustawień.

• Przechodzi 10 utworów MP3/WMA do tyłu lub do przodu, jeżeli na płycie CD nie ma folderów lub jest tylko jeden.

• Przechodzi do poprzedniego lub następnego folderu, jeżeli na płycie są więcej niż 2 foldery.

ENTER/ LIST

• Potwierdzenie ustawień.

• Kontrola utworów, plików lub zaprogramowanych stacji radiowych.

9 DISP

• Po naciśnięciu można sprawdzić godzinę na zegarze.

• Naciśnij i przytrzymaj – można włączać/ wyłączać wyświetlacz.

10 RPT

Odtwarzanie powtarzane

11 INT

Skanowanie początków utworów

12 Przyciski numeryczne (1 - 6)

Wybór zapamiętanej stacji w trybie TUNER.

Instalacja baterii

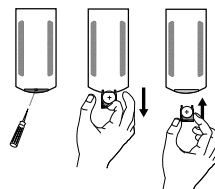

1. Przy pomocy długopisu lub ołówka wyciągnij pokrywę baterii.
2. Włóż baterię prawidłowo + do - uchwytu.
3. Wsuń uchwyt baterii na miejsce.

! Uwaga

- Stosuj tylko baterię litową CR2025 (3 V).
- Jeżeli nie korzystasz z pilota przez dłuższy okres czasu, wyjmij z niego baterię.
- Unikaj użytkowania produktu w miejscach gorących i wilgotnych.
- Nie manipuluj przy baterii metalowymi narzędziami.
- Nie przechowuj baterii z elementami metalowymi.

O odłączeniem panelu

Zakładanie panelu sterowania

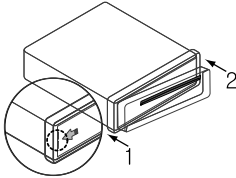

1. Zrównaj lewą część panelu z ogranicznikiem.
2. Wciśnij prawą stronę panelu, aż do zatrzaśnięcia.

! UWAGA

- Przyciski sterowania mogą nie działać, jeżeli panel nie jest podłączony prawidłowo. Jeżeli tak się stanie, należy delikatnie docisnąć panel.
- Nie wolno pozostawiać panelu w miejscach narażonych na wysokie temperatury lub bezpośrednie działanie promieni słonecznych.
- Nie wolno upuszczać panelu lub w inny sposób narażać go na uderzenia.
- Nie wolno pozwalać aby substancje takie jak benzyna, rozpuszczalnik lub środki owadobójcze wchodziły w kontakt z powierzchnią panelu.

Odtwarzanie panelu sterowania

1. Wciśnij  w celu zdjęcia panelu sterowania.

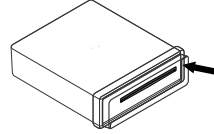

2. Naciśnij panel w prawo.

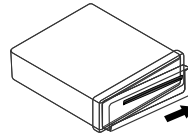

3. Wyciągnij panel z urządzenia.
4. Włóż odłączony panel do etui ochronnego.

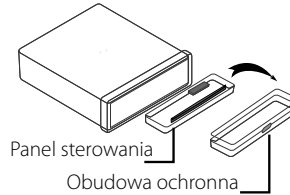

! Uwaga

Co jakiś czas wycieraj styki w tylnej części panelu sterowania wacikiem nasączonym alkoholem. Z powodów bezpieczeństwa przed przystąpieniem do czyszczenia wyjmij kluczyk ze stacyjki samochodu.

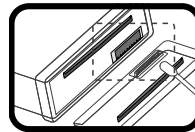

Instalacja

Instalacja podstawowa

Przed instalacją upewnij się, że starter jest ustawiony w pozycji OFF i odepnij zacisk akumulatora, by uniknąć zwarcia.

2

Przyłączenie

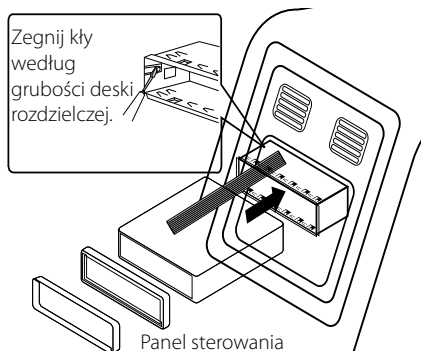

1. Zdemontuj dotychczas używany odbiornik.
2. Wykonaj potrzebne połączenia.
3. Zamontuj kasetę montażową.
4. Zainstaluj urządzenie w kasie montażowej.

Zdemontuj dotychczas używany odbiornik

Jeżeli w desce rozdzielczej jest już zainstalowana kasetka na odbiornik, należy ją zdemontować.

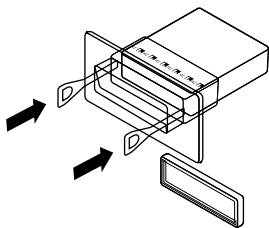

1. Zdejmij dolną podporę odbiornika.
2. Zdejmij z odbiornika panel i opaskę wyrównującą.
3. Włóż dźwignię do otworu z boku urządzenia. Wykonaj taką samą operację z drugiej strony, a następnie wyjmij urządzenie z kasetki montażowej.

Instalacja ISO-DIN

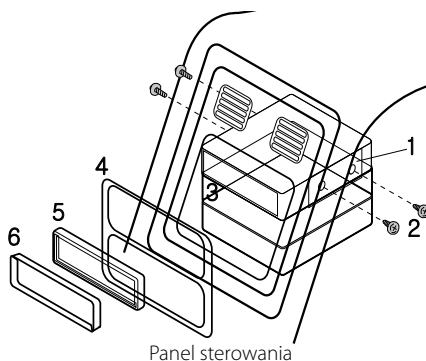

1. Wsuń urządzenie w ramę ISO-DIN.
2. Dopasuj śruby wyjęte ze starego urządzenia.
3. Wsuń urządzenie i ramę do otworu w desce rozdzielczej.
4. Zainstaluj panel lub płytkę adaptera.
5. Zainstaluj na urządzeniu opaskę wyrównującą.
6. Zainstaluj panel sterowania w urządzeniu

Podłączenie

Podłączenie w samochodzie

Przed instalacją upewnij się, że starter jest ustawiony w pozycji OFF i odepnij zacisk akumulatora, by uniknąć zwarcia.

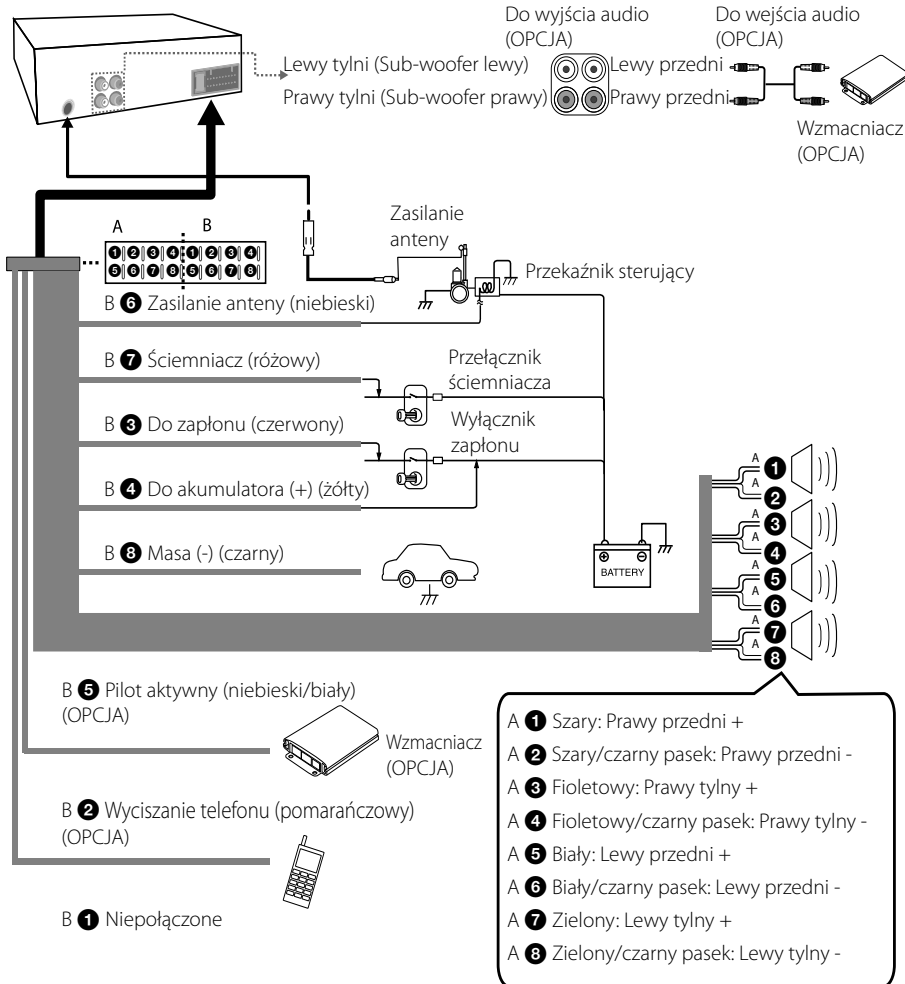

Obsługa

Działania podstawowe

1. Włącz urządzenie naciskając dowolny przycisk.
2. Naciskając SRC wybierz źródło.
3. Aby ustawić poziom głośności obracaj pokręteł regulacyjnym.
Lub naciśnij VOLUME \wedge / \vee na pilocie zdalnego sterowania.

! Uwaga

Jeżeli urządzenie źródłowe nie jest podłączone, nie zostanie ono rozpoznane.

Chwilowe wyłączenie dźwięku

1. Naciśnij MUTE, aby wyciszyć urządzenie.
Lub naciśnij MUTE na pilocie zdalnego sterowania.
2. Aby skasować naciśnij, MUTE jeszcze raz.

Korzystanie z EQ (korektora)

Korektor służy do zwiększania lub zmniejszania siły sygnał na poszczególnych częstotliwościach dźwięku. Funkcja ta pozwala na lepsze dopasowanie barwy dźwięku.

Naciskaj na urządzeniu przyciski EQ/•XDSS+.
Światelko wskaźnika podświetli się w następującym porządku. POP \rightarrow CLASSIC \rightarrow ROCK \rightarrow JAZZ \rightarrow VOCAL \rightarrow SALSA \rightarrow SAMBA \rightarrow REGGAE \rightarrow RUSSY \rightarrow USER 1 \rightarrow USER 2 \rightarrow Wył. (brak wyświetlenia)

! Uwaga

- Gdy XDSS+ jest wyłączony - "Off", można dokonać ustawień korektora EQ.
- Można dostroić poziom dźwięku do swoich upodobań. Po wybraniu trybu użytkownika USER 1/2 i naciśnięciu na urządzeniu , dokonać regulacji poziomu basów BASS, sopranów MID oraz balansu BAL (głośnik lewy/prawy), FAD (głośnik przedni/tylni), S--W (Sub-woofer: opcja), a ustawienia te zostaną automatycznie zapisane dla aktualnie wybranego trybu USER 1/2. Patrz "Ustawianie dźwięku [SOUND]" dla trybu USER1/2 na stronie 11.

Używanie trybu XDSS+ (Extreme Dynamic Sound System)

Wzmacnia tony wysokie oraz niskie (basy).

1. Naciśnij i przytrzymaj EQ/•XDSS+ na urządzeniu.
2. Aby anulować ten tryb, naciśnij i przytrzymaj przyciski jeszcze raz.

Sprawdzanie zegara

1. Aby sprawdzić zegar naciśnij raz przycisk DISP.
2. Aby wyłączyć, naciśnij ten przycisk ponownie.

Wyłączanie podświetlenia wyświetlacza

1. Naciśnij i przytrzymaj DISP.
2. Naciśnij i przytrzymaj ponownie, aby włączyć.

! Uwaga

W trybie wyłączonego światła, naciśnięcie dowolnego klawisza, powoduje włączenie światła, a następnie automatycznie wyłączenie po kilku sekundach, jeżeli nie zostanie naciśnięty żaden przycisk.

Resetowanie urządzenia

Jeżeli urządzenie, nie pracuje ono prawidłowo można je zresetować.

1. Odłącz panel sterowania.
Patrz strona 7, aby uzyskać informacje na temat ściągania panelu.
2. Włóż do otworu RESET ostry przedmiot.

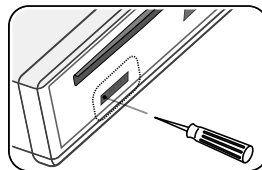

Dostosowywanie ustawień ogólnych

Można dokonać ustawień dźwięku [SOUND], oświetlenia [LIGHT] oraz innych [OTHER]

Na urządzeniu

1. Naciśnij .
2. Obracaj pokrętelem głośności, aby wybrać [SOUND] (dźwięk), [LIGHT] (światło) lub [OTHER] (inne), a następnie naciśnij je.
3. Wybierz element, obracając pokrętelem głośności i naciśnij je.
4. Obracaj pokrętelem głośności w lewo lub w prawo, aby wyregulować poziom.
5. Naciśnij pokrętkę głośności, aby potwierdzić ustawienie.

Aby powrócić do poprzedniego kroku, naciśnij



Na pilocie zdalnego sterowania

1. Naciśnij i przytrzymaj FUNC/•MENU.
2. Użyj przycisków ▲/▼, aby wybrać [SOUND] (dźwięk), [LIGHT] (światło) lub [OTHER] (inne), a następnie naciśnij ENTER.
3. Użyj przycisków ▲/▼, aby wybrać tryb i naciśnij ENTER.
4. Naciśnij ▲/▼, aby nastawić poziom.
5. Naciśnij ENTER, aby potwierdzić ustawienie.

Aby powrócić do poprzedniego kroku, naciśnij



Ustawienie dźwięku [SOUND]

Możesz wyregulować jakość dźwięku, ustawiając poziom tonów niskich BASS, środkowych MID, wysokich TRB, balansu BAL (głośnik lewy/prawy), FAD (głośnik przedni/tylny) oraz S—W (sub-woofer: opcja).

- Jeżeli ustawisz korektor EQ na tryb użytkownika USER 1/2: Możesz wyregulować poziom tonów niskich BASS, środkowych MID, wysokich TRB, balansu BAL (głośnik lewy/prawy), FAD (głośnik przedni/tylny) oraz S—W (sub-woofer: opcja).
- Jeżeli ustawisz korektor EQ na tryby za wyjątkiem USER 1/2: Możesz wyregulować poziom BAL (głośnik lewy/prawy), FAD (głośnik przedni/tylny) oraz S—W (sub-woofer opcja).

Ustawienie światła [LIGHT]

Możesz wyregulować efekty świetlne, ustawiając DIM lub DIM L.

- DIM (ściemniacz) OFF/ ON/ AUTO: Można zmienić jasność okna wyświetlacza w stanie włączonego zasilania.

Ustawienia	Opis
DIM ON	Okno wyświetlacza staje się ciemne.
DIM OFF	Okno wyświetlacza zapala się.
DIM AUTO	Ściemniacz działa zgodnie z ustawieniem ściemniacza w samochodzie.

- DIM L (poziom przyciemnienia): Po ustawieniu DIM na ON/AUTO, można regulować poziom ściemniacza. (-2, -1, 0, +1, +2)



Inne ustawienia [OTHER]

- AUX (Auxiliary) ON / OFF
Możliwe jest podłączenie urządzenia zewnętrznego. Aktywuj ustawienie "auxiliary" podczas korzystania z urządzenia pomocniczego.
 - BEEP 2ND/ ALL
BEEP 2ND: Sygnał dźwiękowy jest generowany przy naciśnięciu przycisku na dłużej niż 2 sekundy.
BEEP ALL: Dźwięk rozlega się po przyciśnięciu dowolnego przycisku.
 - A-EQ (Auto EQ) ON/ OFF
AUTO-EQ pracuje tylko gdy gatunek pliku muzycznego jest obsługiwany przez urządzenie. Gdy AUTO EQ jest ustawione na ON (wł.), POP, CLASSIC, ROCK lub JAZZ zostaną wybrane automatycznie w zależności od gatunku muzyki.
 - SW (Subwoofer) OFF/ SW 55 Hz/ SW 85 Hz/ SW 120 Hz
Można włączyć subwoofer.
SW OFF <-> SW 55 Hz <-> SW 85 Hz <-> SW 120 Hz
 - DEMO OFF/ ON
Podczas słuchania, można dokonać zmiany wskaźników początkowych na wyświetlaczu (nazwa funkcji, nazwa korektora, itp.).
 - CLK (zegar)
Dla modelu bez RDS lub dla modelu z RDS gdy sygnał nie jest odbierany.
- Jeśli informacja o czasie RDS CT nie została odebrana i CT jest ustawione na OFF (wył.), można własnoręcznie nastawić czas. Ustaw zegar w następujący sposób:
 1. Wybierz TUNER jako źródło.
 2. Ustaw tryb CT na wył. - OFF.
(Patrz „Ustawiania TUNERA” na stronach 16 dla ustawienia CT (Clock Time) ON/ OFF.)
 3. Naciśnij na urządzeniu , aby wybrać [OTHER] i obracając pokrętkę głośności wybierz opcję CLK.
 4. Obracając pokrętkę głośności wybierz godzinę.
 5. Naciśnij pokrętkę głośności, aby potwierdzić ustawienie godziny.
 6. Obracając pokrętkę głośności wybierz minuty.
 7. Naciśnij pokrętkę głośności, aby potwierdzić ustawienie minut.
- Gdy odbierana jest informacja o czasie RDS CT; Zegar podaje godzinę zgodnie z informacją otrzymywaną poprzez RDS CT.
- Jeżeli RDS nie jest obsługiwany, należy ustawić zegar zgodnie z krokami 3-7.







Słuchanie płyt CD

1. Włóż płytę CD.
2. Aby ustawić poziom głośności obracaj pokrętkę regulacyjnym.
Lub naciśnij VOLUME \wedge /V na pilocie zdalnego sterowania.

Chwilowe zatrzymanie lub ponowne uruchomienie płyty CD

1. Naciśnij na urządzeniu , aby chwilowo zatrzymać odtwarzanie.
Lub naciśnij /|| na pilocie zdalnego sterowania.
2. Naciśnij to, aby wznowić odtwarzanie.

Wyszukiwanie wewnątrz utworu/pliku

1. Naciśnij i przytrzymaj podczas odtwarzania przez około 1 sekundę przycisk - /  na urządzeniu.
Lub naciśnij i przytrzymaj  /  na pilocie.
2. Naciśnij ponownie  na urządzeniu w żądanym punkcie.
Lub naciśnij /|| na pilocie zdalnego sterowania.

Przejsięcie do innego utworu/ pliku

Naciśnij ◀-/+▶ na urządzeniu.
Lub naciśnij ◀◀/▶▶ na pilocie.

lub

1. Naciśnij pokrętkę głośności na urządzeniu.
Lub naciśnij ENTER na pilocie zdalnego sterowania.
2. Obracaj pokrętkę głośności na urządzeniu, aby wybrać odpowiedni katalog i naciśnij go.
Lub naciśnij ▲ / ▼ i następnie ENTER na pilocie zdalnego sterowania.
3. Obracaj pokrętkę głośności na urządzeniu, aby wybrać odpowiedni utwór/plik i naciśnij go.
Lub naciśnij ▲ / ▼ i następnie ENTER na pilocie zdalnego sterowania.

! Uwaga

Aby powrócić do wcześniejszego utworu, naciśnij krótko ◀- w ciągu 3 sekund od rozpoczęcia odtwarzania.

Sprawdzanie informacji o utworach muzycznych

Pliki MP3/WMA często zawierają informacje dodatkowe. Takie jak: tytuł utworu lub albumu czy nazwa artysty

Podczas odtwarzania plików MP3/WMA/CD TEXT, naciskaj kilka razy przycisk DISP. Jeżeli nie ma informacji dodatkowych pojawia się komunikat "NO TEXT".

Odtwarzanie utworów/plików w dogodny sposób

Użycie odpowiednich przycisków

1. Naciśnij INT/RPT/SHF.
 2. Naciśnij ponownie, aby anulować.
- lub

Używanie przycisku FUNC

Na urządzeniu

1. Naciśnij FUNC.
2. Wybierz element, obracając pokrętkę głośności i naciśnij je.
3. Obróć pokrętkę głośności, aby wybrać opcję.
4. Naciśnij pokrętkę głośności, aby ustawić opcję. Aby powrócić do poprzedniego kroku, naciśnij ↩.

Na pilocie zdalnego sterowania

1. Naciśnij FUNC/•MENU.
2. Użyj przycisków ▲ / ▼, aby wybrać element i naciśnij go.
3. Naciśnij ▲ / ▼, aby wybrać opcję.
4. Naciśnij ENTER, aby ustawić opcję.
Aby powrócić do poprzedniego kroku, naciśnij ↩.

- INT (Intro Scan)
Odtwarzane jest pierwsze 10 sekund każdego utworu/pliku (INT) lub pierwsze 10 sekund z każdego pliku aktualnie wybranego folderu (■ INT) danej płyty.
- RPT (Repeat)
Powtarzane są aktualnie wybrane utwory/pliki (1 RPT) lub folder (■ RPT) z odtwarzanej płyty.
- SHF (Shuffle)
Wszystkie utwory/pliki (SHF) lub aktualnie wybrany folder (■ SHF) z danej płyty odtwarzane są w sposób losowy. Jeżeli podczas odtwarzania losowego wciśniesz przycisk ◀- , urządzenie nie przejdzie do poprzedniego utworu.

! Uwaga

-  : Ikona ta pojawia się podczas odtwarzania MP3/WMA.
- **Kompatybilność dysków MP3 z niniejszym urządzeniem ma następujące ograniczenia:**
 1. Częstotliwość próbkowania / 8 kHz do 48 kHz (MP3), 22,05 kHz do 48kHz (WMA)
 2. Szybkość transmisji w zakresie 8 kbps do 320 kbps (łącznie z VBR) (MP3), 32 kbps do 320 kbps (WMA)
 3. Format plików CD-R/CD-RW powinien być zgodny z „ISO 9660”.
 4. W razie odtwarzania plików MP3/WMA przy pomocy oprogramowania, które nie może utworzyć systemu plików, jak np. „Direct CD”, odtwarzanie plików MP3/WMA będzie niemożliwe. Zalecamy zastosowanie programu "Easy-CD Creator", który tworzy system plików zgodny z ISO9660.

Podczas formatowania płyt wielokrotnego zapisu, należy ustawić format na [Mastered], tak aby płyta była kompatybilna z odtwarzaczami LG. Jeżeli wybrana zostanie opcja 'Live File System', nie będzie można jej używać w odtwarzaczach LG.

(Mastered/Live File System : System formatu płyty dla Windows Vista)

Należy również pamiętać o tym, że do ładowania plików MP3/WMA i muzyki z Internetu potrzebne jest zezwolenie. Nasza firma nie ma prawa udzielać tego typu zezwoleń. Zezwolenie należy uzyskać za każdym razem od właściciela praw autorskich.

Słuchanie muzyki z urządzenia zewnętrznego

1. Podłącz urządzenie zewnętrzne do gniazda AUX przy pomocy kabla połączeniowego.
2. Wybór AUX jako źródła
3. Uruchom odtwarzanie na podłączonym urządzeniu.
4. Okreńcie dźwignię za jaćiną zvuka na jedinici da biste podesili jaćinú zvuka.
U suprotnom, pritisnite dugme VOLUME ▲/▼ na daljinskom upravljaju.

Unikanie nagłych zmian głośności przy przełączaniu źródeł.

Tylko, po ustawieniu opcji AUX na ON (WŁ.) przy przełączaniu źródeł, możesz wyregulować głośność dla każdego źródła tak, aby uniknąć nagłej zmiany jej poziomu przez wybranie GAIN 0/ +6.

1. Naciśnij FUNC na urządzeniu.
Lub naciśnij FUNC/ • MENU na pilocie zdalnego sterowania.
2. Obracaj pokrętkę głośności na urządzeniu.
Lub naciśnij ▲ / ▼ na pilocie zdalnego sterowania. (GAIN 0 / +6)
3. Naciśnij pokrętkę głośności na urządzeniu.
Lub naciśnij ENTER na pilocie, aby potwierdzić ustawienia.
4. Aby powrócić do poprzedniego kroku, naciśnij .

Słuchanie radia

1. Naciskaj przycisk SRC, aby wybrać TUNER.
2. Naciskaj BAND w celu wybraniażądanego pasma.
3. Dla szukania ręcznego naciśnij i przytrzymaj przycisk ◀-/+▶ na urządzeniu, do momentu aż pojawi się komunikat "MANUAL". Następnie naciskaj go wielokrotnie w celu wybraniażądaney częstotliwości.
Lub naciśnij i przytrzymaj ◀◀ / ▶▶ na pilocie.
Dla szukania automatycznego naciśnij i przytrzymaj przycisk ◀-/+▶ na urządzeniu, do momentu aż pojawi się komunikat "SEARCH".
Lub naciśnij ◀◀ / ▶▶ na pilocie zdalnego sterowania.
4. Aby ustawić poziom głośności obracaj pokrętkę regulacyjnym.
Lub naciśnij VOLUME ▲/▼ na pilocie zdalnego sterowania.

Ręczne zapisywanie wybranych częstotliwości

1. Naciśnij BAND, aby wybrać pasmo.
2. Naciśnij i przytrzymaj przycisk ◀-/+▶ na urządzeniu do momentu aż słyszalny będzie sygnał dźwiękowy.
Lub naciśnij i przytrzymaj ◀◀ / ▶▶ na pilocie zdalnego sterowania.
3. Naciskaj go wielokrotnie w celu wybraniażądaney częstotliwości.
4. Naciśnij i przytrzymaj jeden z przycisków pamięci 1 do 6, aż usłyszysz sygnał dźwiękowy
5. Powtórz kroki 1 do 4 w celu zaprogramowania innych stacji.

! Uwaga

Gdy zaprogramujesz stację pod numerem, pod którym uprzednio zaprogramowano inną stację w tym samym paśmie, uprzednio zaprogramowana stacja jest automatycznie wymazywana.

Słuchanie zapamiętanej stacji

1. Naciskaj BAND w celu wybraniażądanego pasma.
2. Naciśnij pokrętkę głośności na urządzeniu.
Lub naciśnij ENTER na pilocie zdalnego sterowania.
3. Obróć pokrętkę głośności, aby wybrać zapisaną stację.
Lub naciśnij ▲ / ▼ na pilocie zdalnego sterowania.
4. naciśnij pokrętkę głośności
Lub naciśnij ENTER na pilocie zdalnego sterowania.

lub

Naciśnij BAND, a następnie jeden z przycisków pamięci 1 do 6.

Ustawienia TUNER

Na urządzeniu

1. Naciśnij FUNC.
2. Wybierz element, obracając pokrętkiem głośności i naciśnij je.
3. Wybierz opcję, obracając pokrętkiem głośności i naciśnij je.
4. Aby powrócić do poprzedniego kroku, naciśnij .

Na pilocie zdalnego sterowania

1. Naciśnij FUNC/• MENU.
2. Użyj przycisków ▲ / ▼, aby wybrać element i naciśnij ENTER.
3. Użyj przycisków ▲ / ▼, aby ustawić opcję i naciśnij ENTER.
4. Aby powrócić do poprzedniego kroku, naciśnij .

- A/S (automatyczny zapis)
Sześć najsilniejszych stacji zostanie zapisanych pod numerami 1 do 6 w kolejności od najsilniejszej. Aby anulować, Aby skasować, naciśnij pokrętko głośności (lub ENTER na pilocie).
- P/S (skanowanie)
Pojawia się każda zapisana stacja. Aby skasować, naciśnij pokrętko głośności (lub ENTER na pilocie).
- SENS (czułość tunera) MID/ HI/ LOW
W obszarze o słabym odbiorze, funkcja ta umożliwi wyszukanie większej ilości stacji. Im słabszy odbiór, tym niższą opcję należy ustawić.

RDS (OPCJA)

- PTY (Typu programu)
Wyszukuje stacje radiowe według typów programu tunera FM.
Są następujące typy programu.

NEWS	FINANCE	EASY M
AFFAIRS	CHILDREN	LIGHT M
INFO	SOCIAL	CLASSICS
SPORT	RELIGION	OTHER M
EDUCATE	PHONE IN	JAZZ
DRAMA	TRAVEL	COUNTRY
CULTURE	LEISURE	NATION M
SCIENCE	DOCUMENT	OLDIES
VARIED	POP M	FOLK M
WEATHER	ROCK M	

- AF (częstotliwość alternatywną) ON/ OFF
Gdy spada jakość odbioru, odbiornik automatycznie przestrasza na inną stację w obrębie sieci, i umożliwia odbiór o lepszej jakości dzięki zastosowaniu kodowania PI i AF.
- REG (Regionalne) ON/ OFF
REG ON: Urządzenie będzie przełączać się na kolejne stacje nadające ten sam program, gdy odbierany sygnał będzie stawał się za słaby.
REG OFF: Urządzenie będzie przełączać się na kolejne częstotliwości nadające ten sam program, gdy odbierany sygnał będzie stawał się za słaby. (W trybie tym, program może się różnić od aktualnie odbieranego.)
- TA (Komunikaty drogowe) ALARM/ SEEK
TA ALARM: Gdy dostrojona stacja nie wysłała informacji TP przez 5 sekund, rozlegnie się podwójny sygnał dźwiękowy.
TA SEEK: Gdy dostrojona stacja nie wysłała informacji TP przez 5 sekund, odbiornik dostraja się do kolejnej stacji, która posiada informacje TP.
- PI (Identyfikacja programu) SOUND/ MUTE
PI SOUND: Gdy częstotliwość dostrojonej stacji przełącza się na AF (częstotliwość alternatywną) z niezidentyfikowanym PI, dźwięk jest utrzymywany.
PI MUTE: Gdy częstotliwość dostrojonej stacji przełącza się na AF (częstotliwość alternatywną) z niezidentyfikowanym PI, dźwięk jest wyciszony, aż do momentu zidentyfikowania PI.
- CT (Czas zegara) ON/ OFF
Można wykorzystać informacje RDS CT w celu aktualizacji czasu. Jeśli informacja RDS CT nie została odebrana i CT jest ustawione na wyl., można własnoręcznie nastawić czas. Patrz strona 12, aby uzyskać informacje dot. ustawiania zegara.

Korzystanie z urządzenia USB(OPCJA)

1. Otwórz pokrywę gniazda USB.
2. Podłącz urządzenie USB.
3. Naciskaj przycisk SRC, aby wybrać USB.
4. Aby ustawić poziom głośności obracaj pokrętkiem regulacyjnym.
Lub naciśnij VOLUME ▲/▼ na pilocie zdalnego sterowania.

Przechodzenie do kolejnego napędu

Jeżeli urządzenie podłączone jest do multi czytnika, naciśnij i przytrzymaj BAND (lub DRV na pilocie (OPCJA)), aby przejść do następnego napędu. Za każdym naciśnięciem tego przycisku, zmienia się tryb napędu.

Szybkie wyszukiwanie żądanego pliku

Możesz wybrać i odtworzyć żądany plik, niezależnie od porządku na USB.

1. Naciśnij pokrętko głośności na urządzeniu.
Lub naciśnij ENTER na pilocie zdalnego sterowania.
2. Obracaj pokrętkiem głośności na urządzeniu, aby wybrać odpowiedni katalog i naciśnij go.
Lub naciśnij ▲ / ▼ i następnie ENTER na pilocie zdalnego sterowania.
3. Obracaj pokrętkiem głośności na urządzeniu, aby wybrać odpowiedni utwór/plik i naciśnij go.
Lub naciśnij ▲ / ▼ i następnie ENTER na pilocie zdalnego sterowania.

! Uwaga

Inne funkcje są takie sam jak w przypadku "Słuchanie płyty CD". Patrz strony 12-13.

Wymagania dla odtwarzalnego urządzenia USB

- Nie wolno odłączać urządzenia USB podczas działania (odtwarzanie, itp.)
- Urządzenie zewnętrzne USB, które wymaga instalacji dodatkowego oprogramowania przy podłączaniu do komputera, nie będzie obsługiwane.
- Aby zapobiec utracie danych zalecane jest regularne wykonywanie kopii zapasowych.
- Jeżeli korzystasz z przedłużacza USB, koncentratora USB hub, czytnika kart USB, lub dysku zewnętrznego HDD, wówczas urządzenie USB może nie być rozpoznane.
- Jeżeli przyłączysz do jednostki urządzenie USB podzielone na partycje, zostanie rozpoznana tylko pierwsza partycja na nim.
- Niektóre urządzenia USB mogą nie pracować z tym urządzeniem.
- Aparaty cyfrowe i telefony komórkowe nie są obsługiwane.
- Gniazda USB urządzenia nie można podłączyć do komputera PC. Urządzenie nie może być używane jako pamięć zewnętrzna.
- Urządzenia korzystające z systemu plików NTFS nie będą obsługiwane. (Obsługiwany jest tylko system plików FAT (16/32).)

Rozwiązywanie problemów

Objawy	Przyczyna	Rozwiązanie
Zasilanie nie włącza się. Urządzenie nie działa.	Przewody i złącza nie są prawidłowo podłączone.	Sprawdź ponownie, czy wszystkie połączenia są poprawne.
	Bezpiecznik jest przepalony.	Napraw problem, który był przyczyną spalenia bezpiecznika, następnie wymień bezpiecznik. Upewnij się, że instalujesz właściwy bezpiecznik o tych samych parametrach.
	Zakłócenia lub inne czynniki powodują, że wbudowany mikroprocesor działa nieprawidłowo.	Wyłącz, a następnie ponownie włącz urządzenie.
Dźwięk nie jest słyszalny.	Przewody nie są prawidłowo podłączone.	Podłącz przewody prawidłowo.
Dźwięk przeskakuje.	Urządzenie nie jest odpowiednio stabilnie zamocowane.	Zamocować urządzenie tak, by było stabilne.
Odtwarzanie jest niemożliwe..	Płyta jest zabrudzona.	Wyczyścić płytę.
	Włożona jest płyta niemożliwa do odtworzenia.	Sprawdzić, jakiego typu jest płyta.
Stacje radiowe nie są odbierane.	Siła sygnału stacji radiowych jest za słaba (przy strojeniu automatycznym.)	Dostroić stacje ręcznie.
	Nie ustawiono żadnych stacji radiowych lub stacje zapisane zostały usunięte. (Podczas skanowania zapisanych stacji.)	Wprowadzić stacje do pamięci. (Patrz strona 15.)
Urządzenie nie działa prawidłowo nawet, gdy naciskasz odpowiednie przyciski na pilocie.	Słabe baterie.	Włóż nową baterię.

Specyfikacje

Ogólne

Moc wyjściowa: 53 W x 4 CH (Maks.)

Źródło zasilania: DC 12 V

Impedancja głośników: 4 Ω

System uziemienia: Negatywny

Wymiary (S x W x G):

178 x 50 x 169 mm (Bez panelu sterowania)

Masa netto: 1,37 kg

TUNER

Zakres strojenia FM:

87,5 do 108,0 MHz

Stosunek sygnał/szum: 55 dB

Zniekształcenia: 0,7 %

Wrażliwość użytkowa: 12 dBëV

Zakres strojenia AM (MW):

520 do 1720 kHz lub 522 do 1620 kHz

Stosunek sygnał/szum: 50 dB

Zniekształcenia: 1,0 %

Wrażliwość użytkowa: 28 dBëV

CD

Częstotliwość: 20 Hz do 20 kHz

Stosunek sygnał/szum: 80 dB

Zniekształcenia: 0,12 %

Separacja kanału (1 kHz): 55 dB

AUX

Częstotliwość: 20 Hz do 20 kHz

Stosunek sygnał/szum: 80 dB

Zniekształcenia: 0,1 %

Separacja kanału (1 kHz): 45 dB

Maks. poziom wejścia (1 kHz): 1,1 V

USB (OPCJA)

Wersja: USB 1,1 lub USB 2,0 Full Speed

Zasilanie Bus Power (USB): DC 5V  1A

Line OUT (OPCJA)

Częstotliwość: 20 Hz do 20 kHz

Napięcie wyjściowe: 2 V (Maks.)

Subwoofer (OPCJA)

Częstotliwość: 20 Hz do 120 Hz

Napięcie wyjściowe: 2 V (Maks.)

- Projekt i specyfikacje mogą ulec zmianom bez powiadomienia.

