



РУССКИЙ

РУКОВОДСТВО ПО ЭКСПЛУАТАЦИИ Автомобильный приемник с CD/MP3/WMA-плеером

Перед эксплуатацией устройства внимательно прочитайте и сохраните данное руководство по эксплуатации.

LCS710BR / LCS710DAB /
LCF810BR / LCF810DAB



MFL67244340

Информация по технике безопасности

ОСТОРОЖНО

НЕ ОТКРЫВАТЬ.
ОПАСНОСТЬ ПОРАЖЕНИЯ
ЭЛЕКТРИЧЕСКИМ ТОКОМ



ОСТОРОЖНО! ЧТОБЫ СНИЗИТЬ РИСК ПОРАЖЕНИЯ ЭЛЕКТРИЧЕСКИМ ТОКОМ НЕ СНИМАЙТЕ КОРПУС (ИЛИ ЗАДНЮЮ КРЫШКУ) ВНУТРИ НЕТ ДЕТАЛЕЙ, ПРИГОДНЫХ ДЛЯ РЕМОНТА ПОЛЬЗОВАТЕЛЕМ. ДЛЯ ПРОВЕДЕНИЯ РЕМОНТА ОБРАТИТЕСЬ К КВАЛИФИЦИРОВАННОМУ СПЕЦИАЛИСТУ.



Символ молнии в равностороннем треугольнике оповещает пользователя о наличии неизолированного опасного напряжения в корпусе изделия, величина которого может создать опасность поражения электрическим током для персонала.



Восклицательный знак в равностороннем треугольнике оповещает пользователя о наличии важных эксплуатационных и сервисных инструкций в документации, поставляемой с изделием.

ВНИМАНИЕ! ВО ИЗБЕЖАНИЕ ВОЗГОРАНИЯ ИЛИ ПОРАЖЕНИЯ ЭЛЕКТРИЧЕСКИМ ТОКОМ НЕ ПОДВЕРГАЙТЕ ИЗДЕЛИЕ ВОЗДЕЙСТВИЮ ВЛАГИ.

ВНИМАНИЕ! Не допускается монтаж изделия в тесном пространстве, таком, как книжный шкаф, или аналогичном месте.



Всегда управляйте автомобилем, соблюдая осторожность. Во время вождения не отвлекайтесь и всегда будьте готовы к любым дорожным условиям. За рулем нельзя заниматься изменением установок или функций. Перед выполнением таких действий остановите автомобиль.



Нельзя пользоваться магнитолой продолжительное время при слишком высоких или слишком низких температурах (от -10°C до $+60^{\circ}\text{C}$)



Во избежание поражения электрическим током не снимайте крышку или заднюю панель изделия. Внутри нет частей, пригодных для ремонта пользователем. При необходимости ремонта обратитесь в сервисный центр.



Во избежание возникновения пожара или поражения электрическим током не допускайте попадания на изделие капель или брызг воды, дождевых капель или жидкостей.



Из-за повышенной температуры поверхности корпуса работающего устройства включайте его только после установки на автомобиль.

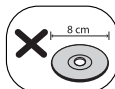

В данном устройстве не могут использоваться диски диаметром 8 см (можно использовать только диски диаметром 12 см).



Находясь за рулем автомобиля, поддерживайте приемлемый уровень громкости.



Не роняйте изделие и не допускайте сильных ударов по нему.



Устройство предназначено для автомобилей с напряжением сети 12 В и отрицательным заземлением. Прежде чем устанавливать устройство в автомобиль, грузовик или автобус, проверьте напряжение аккумулятора. Во избежание короткого замыкания не забудьте отсоединить кабель аккумулятора перед началом установки.

ОСТОРОЖНО! В изделии установлена лазерная система. Для обеспечения безопасной и правильной эксплуатации устройства прочитайте и сохраните настоящее руководство. При необходимости ремонта обращайтесь в авторизованные сервисные центры.

Использование элементов управления и настройки или выполнения операций, отличных от описанных в настоящем руководстве, может привести к радиационному излучению.

Не открывайте корпус изделия во избежание лазерного облучения. При открытии корпуса возможно воздействие видимого лазерного излучения. НЕ СМОТРИТЕ НА ЛАЗЕРНЫЙ ЛУЧ БЕЗ СРЕДСТВ ЗАЩИТЫ.

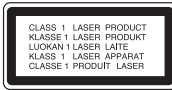

"Устройство оснащается съемными батарейками или аккумулятором.

Безопасный способ извлечения элементов питания

Для смены элементов питания выполняйте действия по установке в обратном порядке. Во избежание загрязнения окружающей среды или причинения вреда здоровью людей или животных выбрасывайте элементы питания в упаковке в специально предназначенные для этого емкости. Не выбрасывайте элементы питания вместе с бытовыми отходами." Элементы питания не должны подвергаться воздействию чрезмерно высокой температуры, в частности, прямому воздействию солнечных лучей, огня или аналогичным воздействиям.

При форматировании перезаписываемых дисков следует выбрать формат файловой системы [Mastered], чтобы диск читался проигрывателем LG. При выборе параметра Live System диск не будет читаться проигрывателем LG.

(Mastered/Live File System: форматы файловой системы в Windows Vista)

! ОСТОРОЖНО

При неправильном подключении на устройстве отображается следующее сообщение.

Короткое замыкание в антенном гнезде :

- Короткое замыкание в гнезде антенны/ дистанционного управления : "ON PORT SHORT CIRCUIT CHECK" (ПРОВЕРЬТЕ НА КОРОТКОЕ ЗАМЫКАНИЕ РАЗЪЕМ)

После повторного подключения перезапустите устройство.

Утилизация отслужившего изделия



1. Если на изделии нанесен знак, изображающий плетеную мусорную корзину, это означает соответствие изделия директиве Евросоюза 2002/96/ЕС.
2. Утилизация всей электротехнической и электронной продукции должна осуществляться отдельно от городских мусорных контейнеров на особые сборные пункты, назначенные правительственными учреждениями или местными властями.
3. Надлежащая утилизация отслужившей аппаратуры поможет преодолеть отрицательные последствия для окружающей среды и здоровья человека.
4. Более подробные сведения по поводу утилизации отслуживших приборов можно получить в городской администрации, службе утилизации отходов или в магазине, где приобретен прибор.

CE Настоящим компания LG Electronics заявляет, что данное устройство/ данные устройства соответствуют основным требованиям и другим применимым положениям Директивы 1999/5/ЕС, 2006/95/ЕС и Норм ЕЭК 10.03 (3.2.9).

Представитель в Европе :

LG Electronics Service Europe B.V.
Veluwezoom 15, 1327 AE Almere, The Netherlands

(Tel : +31-(0)36-547-8888)

Данное устройство совместимо с пультом дистанционного управления на рулевом колесе.

Данная функция позволяет работать, передавая на устройство сигнал с пульта ДУ на рулевом колесе.

За подробной информацией обращайтесь к продавцу.

Содержание

1

2

3

4

5

1 Начало работы

- 2 Информация по технике безопасности
- 5 Передняя панель [LCS710BR / LCS710DAB]
- 6 Передняя панель [LCF810BR / LCF810DAB]
- 7 Пульт дистанционного управления
- 7 – Установка батареи

2 Подключение

- 8 О съемной контрольной панели [LCS710BR / LCS710DAB]
 - 8 – Присоединение контрольной панели
 - 8 – Отсоединение контрольной панели
- 9 О съемной контрольной панели [LCF810BR / LCF810DAB]
 - 9 – Присоединение контрольной панели
 - 9 – Отсоединение контрольной панели
- 10 Установка
 - 10 – Установка базы
 - 10 – Извлечение существующего приемника
 - 10 – Установка согласно ISO-DIN
- 11 Подсоединение
 - 11 – Подключение в автомобиле

3 Эксплуатация

- 12 Эксплуатация
 - 12 – Основные операции
 - 12 – Временное отключение звука
 - 12 – Использование эквалайзера
 - 12 – Проверка точного времени
 - 12 – Отключение экрана дисплея
 - 12 – Перезагрузка устройства
 - 13 – Регулировка общих настроек
 - 14 Прослушивание компакт-диска
 - 14 – Временная остановка и возобновление воспроизведения компакт-диска
 - 14 – Поиск сегмента в записи/файле
 - 15 – Переход к другой записи/файлу
 - 15 – Просмотр информации о музыкальной записи
 - 15 – Воспроизведение записей/файлов в заданном порядке
 - 16 Прослушивание музыки с внешнего устройства
 - 16 – Предотвращение перепада громкости при переключении источников

- 17 Прослушивание тюнера
 - 17 – Сохранение нужных частот вручную
 - 17 – Прослушивание сохраненных станций
- 18 – Настройка параметров тюнера
- 19 Прослушивание DAB (Только для LCS710DAB / LCF810DAB)
 - 19 – Сохранение нужных частот вручную
 - 19 – Прослушивание сохраненных станций
 - 19 – Настройка параметров DAB
- 20 Использование устройства USB / карты памяти SD
 - 20 – Переход к другому устройству
 - 21 – Ускоренный поиск нужного файла
 - 21 – Удаление выбранного файла
 - 21 – Требования к подключаемым устройствам USB/SD-картам
 - 21 – Запись на устройство USB/SD-карты
- 22 Прослушивание музыки при подключении к iPod/ iPhone
 - 22 – Временная остановка и возобновление воспроизведения
 - 22 – Поиск сегмента в записи/файле
- 23 – Просмотр информации о музыкальной записи
 - 23 – Воспроизведение записей/файлов в заданном порядке
 - 23 – Воспроизведение файлов из музыкальных меню
 - 23 – 2WAY Control (Двустороннее управление)
- 23 – Совместимые модели iPod/iPhone
- 24 Использование беспроводной технологии Bluetooth
 - 25 – Использование кнопок в режиме Bluetooth
 - 25 – Использование беспроводной технологии Bluetooth
- 26 – Настройка параметров
- 27 – Приложение WICS (беспроводное управление и синхронизация)
- 28 – Список совместимых телефонов

4 Поиск и устранение неисправностей

- 31 Поиск и устранение неисправностей

5 Приложение

- 32 Технические характеристики

Передняя панель [LCS710BR / LCS710DAB]

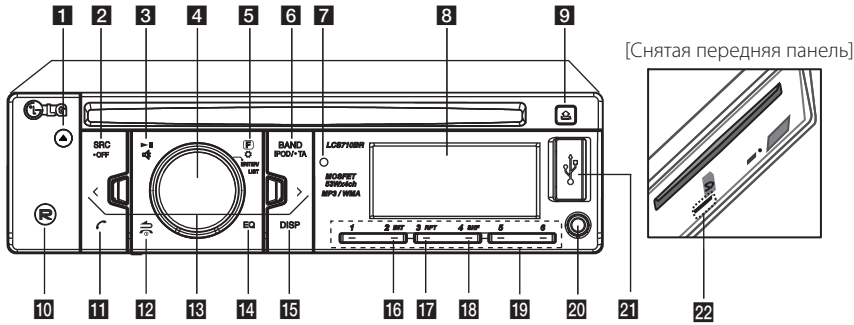

1

Начало работы

- 1** ▲
Извлечение диска.
- 2** SRC / • OFF
- Выбор функционального источника (при нажатии).
- Включение и отключение проигрывателя (при нажатии и удержании).
- 3** ▶||
Пуск и приостановка воспроизведения.
🔊
Приглушение звука.
- 4** Ручка громкости
- Регулировка уровня громкости.
- Подтверждение настроек.
- Проверка записей, файлов или настроенных станций.
- 5** [F]
Настройка параметров воспроизведения в каждом режиме.
⚙️
Отображение меню настройки.
- 6** BAND
- Выбор частоты в режиме тюнера.
- Переход к следующему USB-накопителю.
iPOD / • TA
- Поиск радиостанций с информацией для водителей (при нажатии и удержании).
- Включение 2WAY Control (двустороннего управления).
- 7** Датчик дистанционного управления
- 8** Экран
- 9** 🔒
Открытие передней панели.
- 10** [R]
Запись на устройство USB/карту памяти SD
- 11** 📶
- Включение режима Bluetooth.
- Ответ на входящий вызов.
- 12** ⏪
Возврат к предыдущему шагу.
📞
Окончание разговора.
- 13** </>
Пропуск / Поиск / Найти / Настройка
- 14** EQ
Повышение качества звучания.
- При нажатии выбирается функция эквалайзера.
- 15** DISP
- Нажмите для проверки точного времени.
- При нажатии и удержании можно включить/выключить экран дисплея и подсветку кнопок.
- 16** INT
Поиск прослушиванием начальных участков музыкальных фрагментов.
- 17** RPT
Повторное воспроизведение.
- 18** SHF
Воспроизведение записей в разбивку.
- 19** Цифровые кнопки (1 - 6)
Выбор номера предустановленной радиостанции.
- 20** AUX
При подключении к другому портативному плееру можно с него прослушивать музыку на данном устройстве.
- 21** USB-порт
- 22** Гнездо карты памяти SD

Передняя панель [LCF810BR / LCF810DAB]

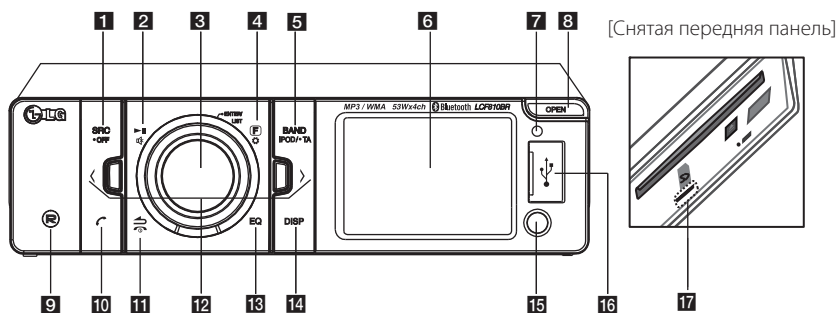
1
Начало работы**1 SRC / • OFF**

- Выбор функционального источника (при нажатии).
- Включение и отключение проигрывателя (при нажатии и удержании).

2 ►||

Пуск и приостановка воспроизведения.



Приглушение звука.

3 Ручка громкости

- Регулировка уровня громкости.
- Подтверждение настроек.
- Проверка записей, файлов или настроенных станций.

4 [F]

Настройка параметров воспроизведения в каждом режиме.



Отображение меню настройки.

5 BAND

- Выбор частоты в режиме Тюнер.
- Переход к следующему USB-накопителю.

iPOD / • TA

- Поиск радиостанций с информацией для водителей (при нажатии и удержании).
- Включение 2WAY Control (двустороннего управления).

6

Экран

7

Датчик дистанционного управления

8

OPEN

Открытие передней панели.

9 (R)

Запись на устройство USB/карту памяти SD.

10

- Включение режима BlueTooth.

- Ответ на входящий вызов.

11

Возврат к предыдущему шагу.



Окончание разговора.

12

Пропуск / Поиск / Найти / Настройка

13

Повышение качества звучания.

- При нажатии выбирается функция эквалайзера.

14

- Нажмите для проверки точного времени.

- При нажатии и удержании можно включить/выключить экран дисплея и подсветку кнопок.

15

При подключении к другому портативному плееру можно с него прослушивать музыку на данном устройстве.

16

USB-порт

17

Гнездо карты памяти SD

Пульт дистанционного управления

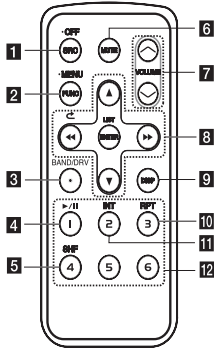

1 SRC / OFF

- Выбор функционального источника (при нажатии).
- При нажатии устанавливаются параметры воспроизведения в каждом режиме.

2 FUNC

При нажатии устанавливаются параметры воспроизведения в каждом режиме.

• MENU

При нажатии и удержании отображается меню настройки.

3 BAND

Выбор частоты в режиме Тюнер.

DRV

Переход к следующему USB-накопителю.

4 ► / II Пуск и приостановка

воспроизведения.

5 SHF Воспроизведение записей вразбивку.

6 MUTE Приглушение звука.

7 VOLUME ▲ / ▼

Регулировка уровня громкости.

8 ◀◀ / ▶▶

Пропуск / Поиск / Найти / Настройка



Возврат к предыдущему шагу.



- Перелистывание вверх/вниз
- Изменение настроек.
- Переход на 10 MP3/WMA-записей назад или вперед, если на компакт-диске нет папок или только одна папка.
- Переход к предыдущей или следующей папке, если на компакт-диске больше двух папок.

ENTER / LIST

- Подтверждение настроек.
- Проверка записей, файлов или настроенных станций.

9 DISP

- Нажмите для проверки точного времени.
- При нажатии и удержании можно включить и отключить экран дисплея.

10 RPT

Повторное воспроизведение.

11 INT

Поиск прослушиванием начальных участков музыкальных фрагментов.

12 Цифровые кнопки (1 - 6)

Выбор номера предустановленной радиостанции.

Установка батареек

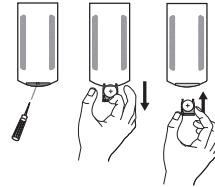

1. Извлеките держатель батареек острым предметом, например шариковой ручкой.
2. Поместите батарейки в держатель, соблюдая полярность + и - держатель.
3. Защелкните держатель в первоначальное положение.

! ПРИМЕЧАНИЕ

- Используйте только литиевые батарейки CR2025 (3 V).
- Если вы не используете пульт в течение долгого времени, вытащите из него батарейки.
- Не храните батарейки в жарком или влажном месте.
- Не держите их рядом с металлическими предметами.
- Не храните их рядом с металлическими предметами.

О съемной контрольной панели [LCS710BR / LCS710DAB]

Присоединение контрольной панели

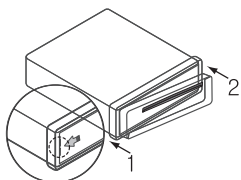

1. Совместите левую сторону панели с фиксатором.
2. Нажмите на правую сторону панели до щелчка.

ОСТОРОЖНО

- Кнопки не будут работать правильно, если панель неверно подключена. Если это произошло, аккуратно нажмите на экран.
- Не храните контрольную панель в местах с высокой температурой и попаданием прямых солнечных лучей.
- Не роняйте ее и не подвергайте механическим воздействиям.
- Не допускайте попадания вредных веществ, таких как бензин, растворитель или инсектицидов на поверхность контрольной панели.

Отсоединение контрольной панели

1. Нажмите , чтобы открыть контрольную панель.

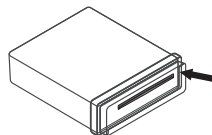

2. Сдвиньте панель управления вправо.

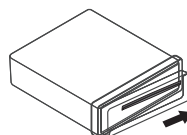

3. Вытащите контрольную панель из устройства.
4. Положите отсоединенную контрольную панель в защитный футляр.

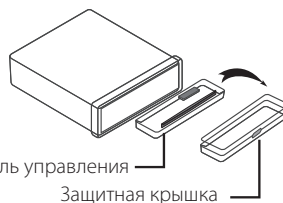

ПРИМЕЧАНИЕ

Периодически протирайте контакты на задней стороне контрольной панели хлопчатобумажной салфеткой смоченной в спирте. Для безопасности перед очисткой отключите напряжение или выньте ключ зажигания.

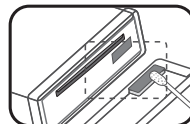

О съемной контрольной панели [LCF810BR / LCF810DAB]

Присоединение контрольной панели

1. Прикрепите деталь **A** панели управления к детали **B** устройства.

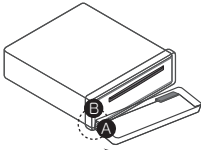

2. Прикрепите деталь **C** панели управления к детали **D** устройства, отжав панель управления влево.
3. Закройте панель управления.

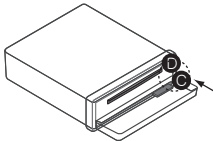

! ОСТОРОЖНО

- Кнопки не будут работать правильно, если панель неверно подключена. Если это произошло, аккуратно нажмите на экран.
- Не храните контрольную панель в местах с высокой температурой и попаданием прямых солнечных лучей.
- Не роняйте ее и не подвергайте механическим воздействиям.
- Не допускайте попадания вредных веществ, таких как бензин, растворитель или инсектициды на поверхность контрольной панели.

Отсоединение контрольной панели

1. Нажмите кнопку OPEN, чтобы открыть панель управления.

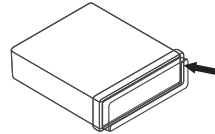

2. Сдвиньте панель управления слева.

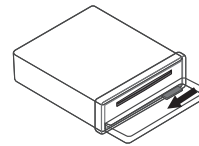

3. Вытащите контрольную панель из устройства.
4. Положите отсоединенную контрольную панель в защитный футляр.

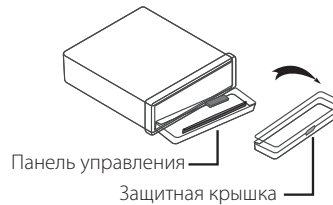

! ПРИМЕЧАНИЕ

Периодически протирайте контакты на задней стороне контрольной панели хлопчатобумажной салфеткой смоченной в спирте. Для безопасности перед очисткой отключите напряжение или выньте ключ зажигания.

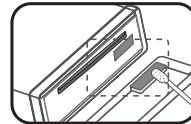

Установка

Установка базы

Перед установкой проверьте, что переключатель находится в положении Выкл. и удалите клемму с батареи машины, чтобы не произошло короткого замыкания.

2

Подключение

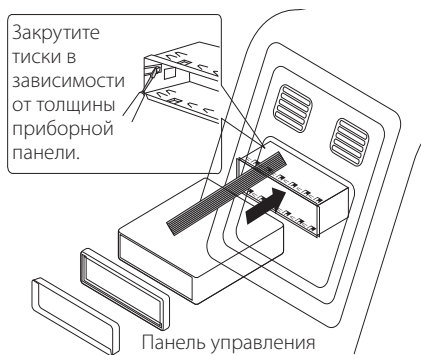

1. Удалите существующий приемник.
2. Выполните подключения.
3. Установите корпус для установки.
4. Установите устройство.

Извлечение существующего приемника

Если в приборной панели уже есть корпус для установки, его надо извлечь.

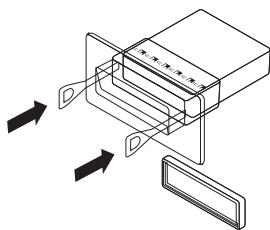

1. Удалите заднюю опорную цапфу.
2. Удалите контрольную панель и кольцо регулировки.
3. Вставьте с одного конца устройства рычаг. Повторите действие с другой стороны и извлеките устройство из крепления.

Установка согласно ISO-DIN

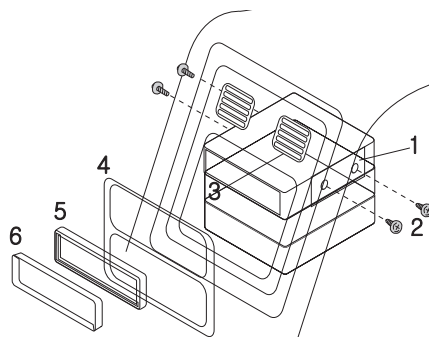

Панель управления

1. Продвиньте устройство в рамку разъема ISO-DIN.
2. Закрутите болты старого устройства.
3. Продвиньте устройство и рамку в отверстие.
4. Установите приборную панель и адаптер. (В зависимости от модели данная операция может не потребоваться.)
5. Установите в устройство окантовочную рамку.
6. Установите контрольную панель устройства.

Подсоединение

Подключение в автомобиле

Перед установкой проверьте, что переключатель находится в положение Выкл. и удалите клемму с батареи машины, чтобы не произошло короткого замыкания.

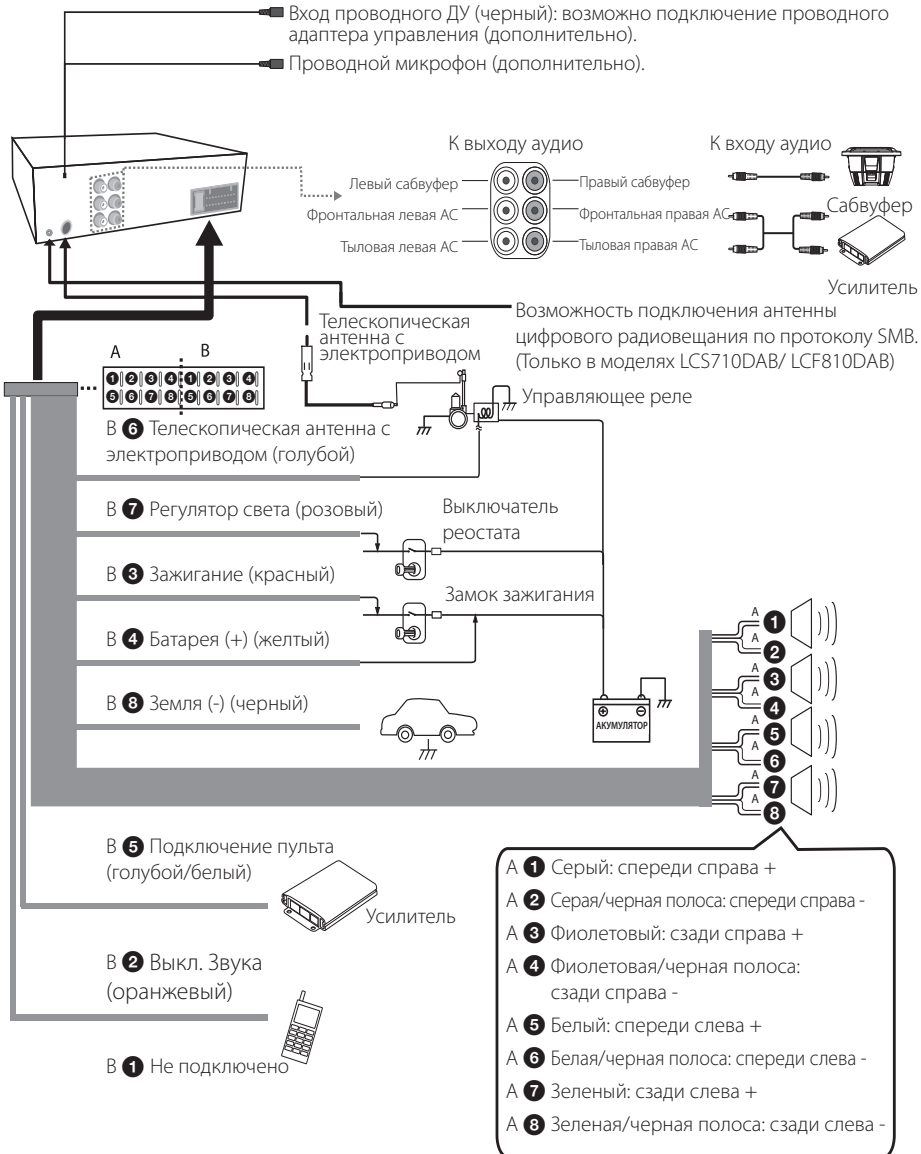

Эксплуатация



Основные операции

1. Включите проигрыватель, нажав на нем любую клавишу.
2. Выберите источник сигнала кнопкой SRC.
3. Ручкой регулировки уровня громкости установите громкость.
Или используйте кнопки VOLUME ▲/▼ на пульте ДУ.

! ПРИМЕЧАНИЕ

Если к устройству не подключен источник сигнала, он не распознается.

Временное отключение звука

1. Чтобы отключить звук устройства, нажмите .
(За исключением воспроизведения с компакт-дисков, устройств USB и карт памяти SD)
Или нажмите кнопку MUTE на пульте ДУ.
2. Для отмены повторно нажмите кнопку .
Или повторно нажмите кнопку MUTE.

Использование эквалайзера

Эквалайзер позволяет усилить или ослабить уровень сигналов на определенных частотах. Данная функция позволяет получить максимально качественный звук.

Нажмите кнопку EQ на устройстве. При каждом последующем нажатии индикаторы загораются в следующем порядке.

FLAT → XDSS+ → POP → CLASSIC → ROCK →
JAZZ → VOCAL → SALSA → SAMBA → REGGAE
→ RUSSY → USER EQ1 → USER EQ2

! ПРИМЕЧАНИЕ

Уровень звука можно настроить по своему усмотрению. Выбрав режим USER EQ1 / 2, нажмите и удерживайте кнопку  на устройстве, затем отрегулируйте уровень громкости для параметров ((BAS (НЧ), MID (СЧ), TRB (ВЧ), BALANCE (левая / правая АС), FADER (фронтальная / тыловая АС), SW (сабвуфер), SW-F (частота сабвуфера), A-EQ (автоматический эквалайзер)). Настройки автоматически сохраняются для текущего выбранного режима USER EQ1 / 2. См. раздел "Параметр [SOUND]" для режима USER EQ1/2 на стр. 13.

Проверка точного времени

1. Нажмите кнопку DISP для проверки точного времени.
2. Нажмите кнопку повторно для выхода из режима.

Отключение экрана дисплея

1. Нажмите и удерживайте кнопку DISP.
2. Для включения экрана повторно нажмите данную кнопку.

! ПРИМЕЧАНИЕ

Если при выключенном экране нажать любую кнопку, экран включается, а затем автоматически гаснет, если в течение нескольких секунд кнопка снова не нажимается.

Перезагрузка устройства

Перезагрузите устройство при его неправильной работе.

1. Снимите панель управления.
О том, как снять панель управления, см. на стр. 8, 9.
2. Надавите острым предметом в отверстие RESET (СБРОС).

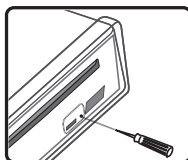

[LGS710BR / LCS710DAB]

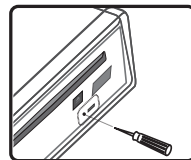



[LCF810BR / LCF810DAB]

Регулировка общих настроек

Можно настроить параметры [SOUND (Звук)], [LIGHT(Подсветка)] и [OTHER (Другое)].

На устройстве

1. Нажмите и удерживайте кнопку .
2. Вращая ручку уровня громкости, выберите параметр [SOUND], [LIGHT] или [OTHER] и нажмите ее.
3. Вращая ручку уровня громкости, выберите элемент настройки и нажмите ручку.
4. Вращая ручку уровня громкости по часовой или против часовой стрелки, отрегулируйте значение параметра.
5. Нажмите ручку уровня громкости для подтверждения.
Для возврата к предыдущему шагу нажмите кнопку .

На пульте управления

1. Нажмите и удерживайте кнопку FUNC/ • MENU.
2. Кнопками ▲ / ▼ выберите параметр [SOUND], [LIGHT] или [OTHER] и нажмите кнопку ENTER.
3. Кнопками ▲ / ▼ выберите нужный режим и нажмите кнопку ENTER.
4. Кнопками ▲ / ▼ отрегулируйте значение.
5. Нажмите кнопку ENTER для подтверждения настройки.
Для возврата к предыдущему шагу нажмите кнопку .

Параметр [SOUND]

Качество звучания можно отрегулировать, изменяя уровни BALANCE (левая/правая АС), FADER (фронтальная/тыловая АС), SW (сабвуфер), SW-F (частота сабвуфера) и A-EQ (автоматический эквалайзер).

- Если установлен параметр EQ для режима USER EQ1/2: можно отрегулировать уровни громкости для параметров BAS (НЧ), MID (СЧ), TRB (ВЧ), BALANCE (левая / правая АС), FADER (фронтальная / тыловая АС), SW (сабвуфер), SW-F (частота сабвуфера) и A-EQ (автоматический эквалайзер).

- SW (сабвуфер)
Можно установить уровень громкости сабвуфера.
- SW-F (частота сабвуфера)
Настройка сабвуфера.
SW OFF <-> SW 55 Hz <-> SW 85 Hz <-> SW 120 Hz.
- A-EQ (Auto EQ) ON/ OFF
AUTO EQ работает только для музыкальных файлов, жанр которых поддерживается устройством. При включении (ON) параметра AUTO EQ в соответствии с данным музыкальным жанром выбирается POP (поп-музыка), CLASSIC (классика), ROCK (рок) или JAZZ (Джаз).

Параметр [LIGHT]

Параметры подсветки можно установить элементами LED, DIM или DIM L.

- LED COL1/ COL2/ AUTO: можно изменить цвет светодиодного окна.
- DIM (Диммер) OFF/ ON/ AUTO: настройка яркости экрана дисплея во включенном состоянии.

| Настройка | Описание |
|-----------|--|
| DIM ON | Экран постепенно гаснет. |
| DIM OFF | Экран постепенно высвечивается. |
| DIM AUTO | Диммер (регулятор освещенности) работает в соответствии с настройкой автомобильного переключателя света фар. |

- DIM L (уровень диммера): если для DIM установлено значение ON/AUTO, можно настроить уровень изменения яркости (-2, -1, 0, +1, +2).

Параметр [OTHER]

- AUX (Вспомогательное устройство) ON/ OFF
С данным устройством можно использовать другое оборудование. Для использования дополнительного оборудования с данным устройством включите (ON) параметр AUX.
 - DEMO OFF/ ON
В процессе прослушивания с источника можно изменить характер отображаемой на экране информации (функция, эквалайзер и т.д.).
 - BEEP 2ND/ ALL
BEEP 2ND: звуковой сигнал активируется, когда кнопка нажата более 2 секунд.
BEEP ALL: звуковой сигнал раздается при нажатии любой клавиши.
 - CLK (Часы)
Для модели без поддержки режима RDS (Передача данных по радиоканалу) и для устройства с поддержкой режима RDS.
- Если данные RDS CT (Передача сигналов точного времени по радиоканалу) не принимаются, то после выключения (OFF) режима CT вы можете сами установить точное время. Установка времени.
 1. Выберите источник сигнала TUNER.
 2. Нажмите кнопку **F** для выбора параметра CT и отключите его (положение OFF).
(См. раздел "Настройка параметров TUNER" на стр. 18 для настройки режима CT (Clock Time) ON/ OFF).
 3. Нажмите и удерживайте кнопку  на устройстве для выбора параметра [OTHER], затем вращением ручки уровня громкости выберите CLK (Время).
 4. Вращением ручки уровня громкости выберите нужное показание часа.
 5. Нажмите ручку уровня громкости для подтверждения.
 6. Вращением ручки уровня громкости выберите нужное показание минут.
 7. Нажмите ручку уровня громкости для подтверждения.
- При получении данных RDS CT время отображается в соответствии с информацией RDS CT.
- Если режим RDS не поддерживается, установите время в соответствии с шагами 3-7.

Прослушивание компакт-диска

[LCS710BR / LCS710DAB]

1. Установите компакт-диск.
2. Ручкой регулировки уровня громкости установите громкость.
Или используйте кнопки VOLUME ▲/▼ на пульте ДУ.

[LCF810BR / LCF810DAB]

1. Нажмите кнопку OPEN, чтобы открыть панель управления.
2. Установите компакт-диск.
3. Закройте панель управления.
4. Ручкой регулировки уровня громкости установите громкость.
Или используйте кнопки VOLUME ▲/▼ на пульте ДУ.

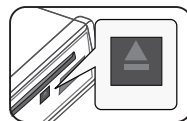

! ПРИМЕЧАНИЕ

Для извлечения диска кнопку ▲ нажимайте только после нажатия кнопки OPEN. См. рис. выше.

Временная остановка и возобновление воспроизведения компакт-диска

1. Нажмите кнопку ►|| на устройстве для приостановки.
Или нажмите кнопку ►|| на пульте ДУ.
2. Нажмите данную кнопку для возобновления воспроизведения.

Поиск сегмента в записи/файле

1. В процессе воспроизведения нажмите и удерживайте в течение одной секунды кнопку </> на устройстве.
Или нажмите и удерживайте кнопку ◀◀ / ▶▶ на пульте ДУ.
2. Нажмите кнопку ►|| на устройстве при нахождении нужного сегмента.
Или нажмите кнопку ►|| на пульте ДУ.

Переход к другой записи/ файлу

Нажмите кнопку </> на устройстве.

Или нажмите кнопку ◀▶ на пульте ДУ.

Или

1. Нажмите ручку уровня громкости на устройстве. Или нажмите кнопку ENTER на пульте ДУ.
2. Вращением ручки уровня громкости выберите ROOT (Корневой каталог) или нужную папку, затем нажмите ручку. Или выберите нужную папку кнопками ▲ / ▼ на пульте ДУ и нажмите кнопку ENTER.
3. Вращением ручки уровня громкости выберите нужную запись или файл, затем нажмите ручку. Или выберите нужную папку кнопками ▲ / ▼ на пульте ДУ и нажмите кнопку ENTER.

! ПРИМЕЧАНИЕ

Для перехода к предыдущей записи при воспроизведении кратковременно нажимайте кнопку < в течение 3 секунд.

2. Вращая ручку уровня громкости, выберите параметр и нажмите ручку.
3. Вращая ручку уровня громкости, выберите режим.
4. Нажмите ручку уровня громкости для установки выбранного режима. Для возврата на предыдущий шаг нажмите кнопку ↶.

На пульте управления

1. Нажмите кнопку FUNC/• MENU.
2. Кнопками ▲ / ▼ выберите нужный параметр и нажмите кнопку.
3. Кнопками ▲ / ▼ выберите режим.
4. Нажмите кнопку ENTER для установки выбранного режима. Для возврата на предыдущий шаг нажмите кнопку ↶.

- RPT (Повтор)
Повторное воспроизведение всех выбранных записей/файлов (1 RPT) или файлов выбранной папки (RPT) на диске.
- SHF (В разбивку)
Все файлы в выбранной папке (SHF) или все записи/файлы на диске (SHF) воспроизводятся в случайном порядке. В режиме случайного воспроизведения даже при нажатии кнопки <, невозможно вернуться к предыдущей записи.
- INT (Прослушивание фрагментов)
В течение 10 секунд воспроизводятся начальные фрагменты всех записей/ файлов (INT) или всех файлов в выбранной папке на диске (INT).
- DEV (устройство) USB / SD
Можно сменить устройство записи. USB <-> SD
- MODE (Режим) SPD REC / SPD COPY
SPD REC : нормальная скорость записи. В процессе записи можно прослушивать записываемую музыку.
SPD COPY : удвоенная скорость записи. В процессе записи можно прослушивать передачи в режиме TUNER / DAB (Тюнер/Цифровое вещание). Однако, записываемую музыку прослушивать нельзя.

Просмотр информации о музыкальной записи

Файлы в форматах MP3/WMA часто содержат дополнительную информацию. В ней приведены наименование, исполнитель или альбом.

Во время воспроизведения файла в формате MP3/WMA/CD TEXT нажимайте последовательно кнопку DISP. Если дополнительная информация отсутствует, на экране дисплея отображается сообщение "NO TEXT".

Воспроизведение записей/ файлов в заданном порядке

Применимые кнопки

1. Нажмите кнопку INT/ RPT/ SHF.
2. Нажмите повторно для отмены.

Или

Кнопка FUNC

На устройстве

1. Нажмите кнопку **F**.

! ПРИМЕЧАНИЕ

При работе с диском доступны только режимы DEV и MODE.

ПРИМЕЧАНИЕ

-  : эта иконка отображается во время воспроизведения MP3/WMA.
- **Совместимость диска MP3/WMA с данным прибором ограничена приведенными ниже характеристиками.**
 1. Частота- 8 кГц до 48 кГц (MP3), 22,05 кГц до 48 кГц (WMA).
 2. Битрейт- от 8 кбит/с до 320 кбит/с (включая режим переменной скорости передачи данных)(MP3), от 32 кГц до 320 кГц (WMA).
 3. Диск CD-R/CD-RW должен иметь файловую систему стандарта ISO 9660.
 4. MP3/WMA файлы, записанные при помощи программного обеспечения, которое не создает файловую систему, например, «Direct-CD» и т.п., не будут воспроизводиться данным плеером. Мы рекомендуем использовать для записи программу «Easy-CD Creator», которая создает файловую систему ISO9660.

При форматировании перезаписываемых дисков вы должны выбрать вариант форматирования диска [Mastered] для того, чтобы диски были совместимыми с плеерами LG. При выборе файловой системы Live вы не сможете пользоваться ей на плеерах LG.

(Файловая система Mastered/Live: система форматирования диска для Windows Vista)



Следует иметь в виду, что перед загрузкой файлов MP3/WMA и музыки из сети Интернет необходимо получить разрешение правообладателя. Наша компания не имеет права давать такое разрешение. За разрешением следует обращаться к владельцу авторских прав на данное музыкальное произведение.

Прослушивание музыки с внешнего устройства

1. Подключите внешнее устройство к разъему AUX с помощью кабеля линейного входа.
2. Выберите источником сигнала AUX (внешнее устройство).
3. Включите подсоединенное устройство.
4. Ручкой регулировки уровня громкости установите громкость.
Или используйте кнопки VOLUME ▲/▼ на пульте ДУ.

Предотвращение перепада громкости при переключении источников

Только при выборе источником AUX (положение ON) можно отрегулировать уровень громкости каждого источника, чтобы предотвратить резкое изменение уровня громкости при выборе параметра GAIN 0 / +3 / +6.

1. Нажмите кнопку **F** на устройстве.
Или нажмите кнопку FUNC / • MENU на пульте ДУ.
2. Поверните ручку уровня громкости на устройстве.
Или кнопками ▲ / ▼ на пульте ДУ выберите нужный параметр (GAIN 0 / +3 / +6).
3. Нажмите ручку уровня громкости на устройстве.
Или нажмите кнопку ENTER на пульте ДУ для подтверждения настройки.
4. Для возврата к предыдущему шагу нажмите кнопку .
Или нажмите кнопку  на пульте ДУ.

Прослушивание тюнера

1. Последовательно нажимайте кнопку SRC для выбора источника TUNER.
2. Последовательным нажатием кнопки BAND выберите нужный диапазон.
3. Для ручного поиска станции нажмите и удерживайте кнопку </> на устройстве до отображения слова "MANUAL" на экране. Последовательным нажатием данной кнопки выберите нужную частоту.
Или нажмите и удерживайте кнопку ◀◀ / ▶▶ на пульте ДУ.
Для автоматического поиска станции нажмите и удерживайте кнопку </> на устройстве до отображения слова "SEARCH" на экране. (За исключением диапазона MW (CB))
Или нажмите кнопку ◀◀ / ▶▶ на пульте ДУ.
4. Ручкой регулировки уровня громкости установите громкость.
Или используйте кнопки VOLUME ▲/▼ на пульте ДУ.

Сохранение нужных частот вручную

1. Нажмите кнопку BAND для выбора диапазона для сохранения.
2. Выберите нужную частоту кнопками </> на устройстве.
Или нажмите кнопку ◀◀ / ▶▶ на пульте ДУ.
3. Для выбора одной из шести настроенных станций нажмите и вращайте ручку уровня громкости, а затем нажмите и удерживайте ручку уровня громкости до звукового сигнала.
Можно также нажать кнопку ENTER и кнопки ▲ / ▼ для выбора одной из шести настроенных станций, а затем нажать и удерживать кнопку ENTER до подачи звукового сигнала на пульте ДУ.
Или нажмите и удерживайте кнопку одной из шести настроенных станций на пульте ДУ до того, как раздастся звуковой сигнал.
Или нажмите и удерживайте кнопку одной из шести настроенных станций на устройстве до того, как раздастся звуковой сигнал (только для LCS710BR / LCS710DAB).

4. Повторите шаги 1 - 3 для сохранения других станций.

! ПРИМЕЧАНИЕ

Когда станция сохранена под уже занятым номером, предыдущая станция автоматически удаляется.

Прослушивание сохраненных станций

1. Последовательным нажатием кнопки BAND выберите нужный диапазон.
2. Нажмите ручку уровня громкости на устройстве.
Или нажмите кнопку ENTER на пульте ДУ.
3. Вращая ручку уровня громкости, выберите одну из настроенных станций.
Или нажмите кнопку ▲ / ▼ на пульте ДУ.
4. Нажмите ручку уровня громкости.
Или нажмите кнопку ENTER на пульте ДУ.

Или

Нажмите кнопку BAND, а затем кнопку одной из настроенных станций (1 - 6) на пульте ДУ.

Или нажмите кнопку BAND, а затем кнопку одной из настроенных станций (1 - 6) на устройстве (только для LCS710BR / LCS710DAB).

3

Эксплуатация

Настройка параметров тюнера

На устройстве

1. Нажмите кнопку **F**.
2. Вращая ручку уровня громкости, выберите параметр и нажмите ручку.
3. Вращая ручку уровня громкости, выберите параметр и нажмите ручку.
4. Для возврата на предыдущий шаг нажмите кнопку **↶**.

На пульте управления

1. Нажмите кнопку FUNC/•MENU.
 2. Кнопками **▲** / **▼** выберите нужный параметр и нажмите кнопку ENTER.
 3. Кнопками **▲** / **▼** выберите нужный режим и нажмите кнопку ENTER.
 4. Для возврата на предыдущий шаг нажмите кнопку **↶**.
- PTY (Тип программы, RDS (дополнительно)) Поиск станций ведется на FM-частотах. Типы программ отображаются в следующем виде.

| | | |
|---------|----------|----------|
| NEWS | FINANCE | EASY M |
| AFFAIRS | CHILDREN | LIGHT M |
| INFO | SOCIAL | CLASSICS |
| SPORT | RELIGION | OTHER M |
| EDUCATE | PHONE IN | JAZZ |
| DRAMA | TRAVEL | COUNTRY |
| CULTURE | LEISURE | NATION M |
| SCIENCE | DOCUMENT | OLDIES |
| VARIED | POP M | FOLK M |
| WEATHER | ROCK M | |

- A/S (автоматическое сохранение) Шесть радиостанций будет сохранено под номерами 1-6 в порядке убывания уровня сигнала. Для отмены нажмите ручку уровня громкости (или кнопку ENTER на пульте ДУ).
- P/S (просмотр настроенных станций) Отображается каждая настроенная станция. Для отмены нажмите ручку уровня громкости (или кнопку ENTER на пульте ДУ).

- SENS (чувствительность тюнера) MID/ HI/ LOW Позволяет найти больше станций в местах со слабым сигналом. Вы можете менять чувствительность приема сигнала в зависимости от местности. Чем слабее принимаемый сигнал, тем более низкий параметр следует устанавливать.

RDS (дополнительно)

- AF (Альтернативная частота) ON/ OFF При ухудшении качества приема тюнер автоматически переключается на другую станцию в сети, передаваемую с лучшим качеством, используя коды PI и AF.
- REG (Регион) ON/ OFF REG ON: устройство переключается на другую радиостанцию, когда сигнал ослабевает. REG OFF: устройство переключается на другую радиостанцию, когда сигнал ослабевает (в этом режиме программа может отличаться от текущей.)
- TA (Объявление о состоянии дорожного движения) ALARM/ SEEK TA ALARM: в случае, если на выбранной станции в течение 5 секунд не доступна TP-информация, раздастся двойной звуковой сигнал. TA SEEK: в случае, если выбранная станция не получает TP-информация, ресивер автоматически переключится на следующую, на которой такая информация доступна.
- PI (Распознавание программными средствами) SOUND/ MUTE PI SOUND: при переключении частоты станции на альтернативную (AF) с неизвестным идентификатором программ (PI) станция продолжает вещание. PI MUTE: при переключении частоты станции на альтернативную (AF) с неизвестным идентификатором программы (PI) станция прекращает вещание до определения идентификатора программ.
- CT (код отображения точного времени в системе RDS) ON/ OFF Для обновления времени можно использовать данные RDS CT. Если сведения RDS CT не поступают и значение CT устанавливается в ВЫКЛ., можно отрегулировать время вручную. Настройка часов описана на стр. 14.

Прослушивание DAB (Только для LCS710DAB / LCF810DAB)

1. Последовательно нажимайте кнопку SRC для выбора источника DAB.
2. Последовательным нажатием кнопки BAND выберите нужный диапазон.
3. Нажмите ручку уровня громкости на устройстве.
Или нажмите кнопку ENTER на пульте ДУ.
4. Вращая ручку уровня громкости, выберите станцию.
Или нажмите кнопку ▲ / ▼ на пульте ДУ.
5. Нажмите ручку уровня громкости.
Или нажмите кнопку ENTER на пульте ДУ.
6. Кнопками < / > на устройстве перейдите к другой станции.
Или нажмите кнопку ◀◀ / ▶▶ на пульте ДУ.
Для автоматического поиска станции нажмите и удерживайте кнопки < / > на устройстве до отображения на экране сообщения "ENS SRCH" (Поиск музыки).
Или нажмите и удерживайте кнопку ◀◀ / ▶▶ на пульте ДУ.
7. Ручкой регулировки уровня громкости установите громкость.
Или используйте кнопки VOLUME ▲/▼ на пульте ДУ.

Сохранение нужных частот вручную

1. Нажмите кнопку BAND для выбора диапазона для сохранения.
2. Кнопками < / > на устройстве перейдите к другой станции.
Или нажмите кнопку ◀◀ / ▶▶ на пульте ДУ.
3. Для выбора одной из шести настроенных станций нажмите ручку уровня громкости и, удерживая ее, вращайте до выбора нужной станции, а затем нажмите и удерживайте ручку уровня громкости до звукового сигнала.
Можно также нажать и удерживать кнопку ENTER, а кнопками ▲ / ▼ выбрать одну из шести настроенных станций, а затем нажать и удерживать кнопку ENTER до подачи звукового сигнала на пульте ДУ.
Или нажмите и удерживайте кнопку одной из шести настроенных станций на пульте ДУ до

того, как раздастся звуковой сигнал.

Или нажмите и удерживайте кнопку одной из шести настроенных станций на устройстве до того, как раздастся звуковой сигнал (только для LCS710DAB).

4. Повторите шаги 1 до 3 для сохранения других станций.

! ПРИМЕЧАНИЕ

Когда станция сохранена под уже занятым номером, предыдущая станция автоматически удаляется.

Прослушивание сохраненных станций

1. Последовательным нажатием кнопки BAND выберите нужный диапазон.
2. Нажмите и удерживайте ручку уровня громкости на устройстве.
Или нажмите кнопку ENTER на пульте ДУ.
3. Вращая ручку уровня громкости, выберите одну из настроенных станций.
Или нажмите кнопку ▲ / ▼ на пульте ДУ.
4. Нажмите ручку уровня громкости.
Или нажмите кнопку ENTER на пульте ДУ.

Или

Нажмите кнопку BAND, а затем кнопку одной из настроенных станций (1 - 6) на пульте ДУ.

Или нажмите кнопку BAND, а затем кнопку одной из настроенных станций (1 - 6) на устройстве (только для LCS710DAB).

Настройка параметров DAB

На устройстве

1. Нажмите кнопку **F**.
2. Вращая ручку уровня громкости, выберите параметр и нажмите ручку.
3. Вращая ручку уровня громкости, выберите параметр и нажмите ручку.
4. Для возврата к предыдущему шагу нажмите кнопку ↩.

На пульте управления

1. Нажмите кнопку FUNC / • MENU.
2. Кнопками ▲ / ▼ выберите нужный параметр и нажмите кнопку ENTER.
3. Кнопками ▲ / ▼ выберите нужный режим и нажмите кнопку ENTER.
4. Для возврата к предыдущему шагу нажмите кнопку ↩.

- PTY (Тип программы, RDS (дополнительно))
Типы программ отображаются в следующем виде.
После выбора нужного типа передачи она сразу же включается.

| | | |
|---------|----------|----------|
| NEWS | FINANCE | EASY M |
| AFFAIRS | CHILDREN | LIGHT M |
| INFO | SOCIAL | CLASSICS |
| SPORT | RELIGION | OTHER M |
| EDUCATE | PHONE IN | JAZZ |
| DRAMA | TRAVEL | COUNTRY |
| CULTURE | LEISURE | NATION M |
| SCIENCE | DOCUMENT | OLDIES |
| VARIED | POP M | FOLK M |
| WEATHER | ROCK M | |

- A-SCAN (Автоматический поиск)
Поиск всех доступных служб. Для подтверждения списков нажмите и вращайте ручку уровня громкости.
- P-SCAN (Поиск настроенных станций)
Последовательно находятся радиостанции с частотами, сохраненными под номерами настроенных станций.
Каждая найденная станция транслируется в течение 6 секунд.
- DRC (Управление динамическим диапазоном) ON / OFF
Автоматическая регулировка уровня громкости.
- ANNOUNCE (Уведомление) X / O
Предоставление информации по выбранному контенту.
TRFC (Движение), TRNSP (Транспорт), WARN (Сервисные сообщения), NEWS (Новости), WTHR (Погода), EVNT (События), SEVNT (Особые мероприятия), PINFO (Информация о программе), SPORT (Спортивные события), FNNC (Финансовые новости)
- LINK
DAB+FM / OFF / DAB / FM
При ухудшении качества приема тюнер автоматически переключается на другую станцию в сети.
Если трансляция прервалась во время прослушивания, она не будет прослушиваться, пока не будет соединения с другой вещательной станцией. Это занимает около 10 секунд. В зависимости от объема передаваемой информации, это может занять меньше или больше времени.

! ПРИМЕЧАНИЕ

Если для данного номера настроенной станции не задана частота, отображается сообщение "EMPTY".

Использование устройства USB / карты памяти SD

[USB]

- Откройте колпачок разъема USB.
- Подключите устройство USB.
- Последовательно нажимайте кнопку SRC для выбора источника USB.
- Ручкой регулировки уровня громкости установите громкость.
Или используйте кнопки VOLUME \wedge / \vee на пульте ДУ.

[SD]

- Снимите панель управления. (См. раздел "О съемной контрольной панели" на стр. 8 до 9.)
- Подключите устройство карты памяти SD.
- Установите панель управления.
- Последовательно нажимайте кнопку SRC для выбора источником SD.
- Ручкой регулировки уровня громкости установите громкость.
Или используйте кнопки VOLUME \wedge / \vee на пульте ДУ.

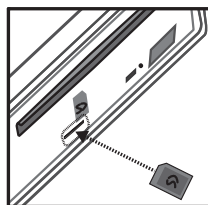

[LCS710BR / LCS710DAB]

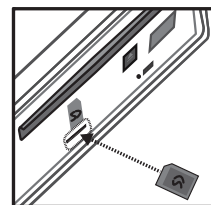

[LCF810BR / LCF810DAB]

Переход к другому устройству

При подключении данного устройства к устройству считывания различных источников для перехода к следующему устройству нажмите кнопку BAND на устройстве (или кнопку DRV на пульте ДУ). При каждом нажатии кнопки устройство источника сигнала изменяется.

Ускоренный поиск нужного файла

Можно выбрать и воспроизвести нужный файл независимо от его положения на устройстве USB/ карты памяти SD.

1. Нажмите ручку уровня громкости на устройстве.
Или нажмите кнопку ENTER на пульте ДУ.
2. Вращением ручки уровня громкости выберите ROOT (Корневой каталог) или нужную папку, затем нажмите ручку.
Или выберите нужную папку кнопками ▲ / ▼ на пульте ДУ и нажмите кнопку ENTER.
3. Вращением ручки уровня громкости выберите нужную запись или файл, затем нажмите ручку.
Или выберите нужную папку кнопками ▲ / ▼ на пульте ДУ и нажмите кнопку ENTER.

Удаление выбранного файла

Можно выбрать и удалить воспроизводимый файл.

1. Выберите файл в соответствии с описанием в разделе "Ускоренный поиск нужного файла".
2. Нажмите кнопку **(R)**, после чего отобразится сообщение "DELETE?". Нажмите кнопку снова для удаления.

После завершения операции удаления воспроизведение прекращается. После завершения операции удаления отображается список файлов. Если вы не выберите файл в течение нескольких секунд или нажмете кнопку **(R)** будет воспроизведен первый файл.

! ПРИМЕЧАНИЕ

Остальные функции описаны в разделе "Прослушивание компакт-диска". См. стр. 14 до 15.

Требования к подключаемым устройствам USB/SD-картам

- Не извлекайте устройство USB/карту памяти SD во время работы (во время воспроизведения и т. д.).
- Устройства USB/карты памяти SD, для которых при подключении к компьютеру требуется установка дополнительных программ, не поддерживаются.
- Для предотвращения потери данных рекомендуется регулярно выполнять резервное копирование.

- При использовании кабеля расширения USB, USB-разветвителя, универсального устройства считывания USB Multi-Reader или внешнего жесткого диска устройство USB может быть не распознано.
- При подключении USB-устройства с несколькими разделами распознается только первый раздел.
- Некоторые USB-устройства могут не работать с этим проигрывателем.
- Цифровые фотоаппараты и мобильные телефоны не поддерживаются.
- USB-порт устройства нельзя подключать к компьютеру. Устройство нельзя использовать для хранения информации.
- Поддерживается только файловая система FAT (16/ 32). Файловая система NTFS поддерживается только в режиме чтения.

Запись на устройство USB/SD-карты

[USB]

1. Откройте крышку USB-накопителя и установите его в устройство.
2. Выберите один из следующих режимов (CD, FM tuner, DAB (Только для LCS710DAB / LCF810DAB), Bluetooth Handsfree).
3. Нажмите кнопку **(R)** для пуска записи. Для записи одной дорожки компакт-диска нажмите кнопку один раз. Для записи всех дорожек компакт-диска нажмите и удерживайте кнопку до звукового сигнала (при использовании компакт-дисков в формате MP3 / WMA записываются все файлы в данной папке).
4. Нажмите кнопку снова для останова.

[SD]

1. Снимите панель управления и установите карту в гнездо устройства. Установите панель управления.
(См. раздел "О съемной контрольной панели" на стр. 8 до 9.)
2. Выберите только компакт-диски.
3. Нажмите кнопку **(R)** для пуска записи. Для записи одной дорожки компакт-диска нажмите кнопку один раз. Для записи всех дорожек компакт-диска нажмите и удерживайте кнопку до звукового сигнала. (при использовании компакт-дисков в формате MP3 / WMA записываются все файлы в данной папке).
4. Нажмите кнопку снова для останова.

! ПРИМЕЧАНИЕ

- [USB] Доступна только запись в режимах CD, FM tuner, DAB и Bluetooth Handsfree. [SD] Доступна только запись в режимах CD.
- Не извлекайте устройства USB/ карты памяти SD в процессе записи, в противном случае на ПК будет создан и не удален неполный файл.
- Если устройство USB / карта памяти SD не подключены, отображается сообщение "REC ERR NO USB" (Не установлено USB-устройство) / "REC ERR NO SD" (Не установлена SD-карта) и запись в этом случае невозможна.
- Если память USB-устройства / SD-карты заполнена, отображается сообщение "MEMORY FULL" [LCS710BR / LCS710DAB] "REC ERR MEMORY FULL" [LCF810BR / LCF810DAB] и запись прекращается.
- При записи в режиме FM tuner / DAB / Bluetooth Handsfree транслируемые передачи записываются в файлы каждые 20 минут.
- При записи одного трека компакт-диска отображается сообщение "REC 1". При записи других треков отображается сообщение "REC".
- Можно изменить скорость записи. (См. стр. 15)

3

Эксплуатация

Изготовление незаконных копий материалов с защитой от копирования, включая компьютерные программы, файлы, радиопередачи и звукозаписи, может привести к нарушению авторских прав и быть уголовно наказуемым. Данное устройство не должно использоваться в таких целях.

Будьте ответственны
Уважайте авторские права

Прослушивание музыки при подключении к iPod/ iPhone

Сохраненную в iPod/ iPhone музыку можно прослушивать на данном устройстве, подключив его к разъему USB с помощью соответствующего кабеля.

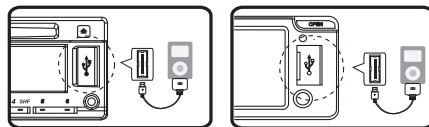

[LCS710BR / LCS710DAB] [LCF810BR / LCF810DAB]

1. Откройте колпачок разъема USB.
2. Подключите iPod/ iPhone.
3. Нажмите кнопку SRC для выбора источником устройство USB.
4. Ручкой регулировки уровня громкости установите громкость.
Или используйте кнопки VOLUME ▲/▼ на пульте ДУ.

! ПРИМЕЧАНИЕ

Совместимые модели iPod/iPhone для данного устройства приведены на стр. 23.

Временная остановка и возобновление воспроизведения

1. Нажмите кнопку ►|| на устройстве для приостановки.
Или нажмите кнопку ►|| на пульте ДУ.
2. Нажмите данную кнопку для возобновления воспроизведения.

Поиск сегмента в записи/ файле

При воспроизведении нажмите и удерживайте кнопки </> и отпустите их в нужный момент.

Просмотр информации о музыкальной записи

Файлы в форматах MP3/WMA часто содержат дополнительную информацию. В ней приведены наименование, исполнитель или альбом.

Во время воспроизведения файла в формате MP3/WMA/CD TEXT нажимайте последовательно кнопку DISP. Если дополнительная информация отсутствует, на экране дисплея отображается сообщение "NO TEXT".

Воспроизведение записей/файлов в заданном порядке

Применимые кнопки

1. Нажмите кнопку **F**.
2. Вращая ручку уровня громкости, выберите параметр и нажмите ручку.
3. Вращая ручку уровня громкости, выберите режим.
4. Нажмите ручку уровня громкости для установки выбранного режима.
Для возврата на предыдущий шаг нажмите кнопку **↩**.

На устройстве

1. Нажмите кнопку RPT/SHF.
 2. Нажмите повторно для отмены.
Или
 1. Нажмите кнопку FUNC/•MENU.
 2. Кнопками **▲** / **▼** выберите нужный пункт и нажмите кнопку ENTER.
 3. Кнопками **▲** / **▼** выберите режим.
 4. Нажмите кнопку ENTER для установки выбранного режима.
Для возврата на предыдущий шаг нажмите кнопку **↩**.
- RPT (Повтор)
Текущие выбранные записи/ файлы (1 RPT) или папки (**■** RPT) на iPod / iPhone воспроизводятся с повтором.
 - SHF (В разбивку)
Каждый файл текущего выбранного альбома (**■** SHF) или все записи/ файлы (SHF) на iPod / iPhone воспроизводятся в случайном порядке. В режиме случайного воспроизведения даже при нажатии кнопки **<** невозможно вернуться к предыдущей записи.
 - SPD (Скорость воспроизведения аудиокниг)
Для параметра скорости воспроизведения аудиокниги на iPod / iPhone можно установить NOR (Нормально), FAST (Ускоренно) или SLOW (Замедленно).

Воспроизведение файлов из музыкальных меню

Можно выбрать и воспроизвести файлы из музыкальных меню. Музыкальные меню выглядят следующим образом:

PLAYLISTS → ARTISTS → ALBUMS → GENRES
→ SONGS → COMPOSER → AUDIO BOOK →
PODCAST → ...

1. Нажмите ручку уровня громкости на устройстве.
Или нажмите кнопку ENTER на пульте ДУ.
2. Вращением ручки уровня громкости выберите музыкальное меню, затем нажмите ручку.
Или нажмите кнопку **▲** / **▼** на пульте ДУ.
3. Ручкой регулировки уровня громкости выберите файл.
Или нажмите кнопку **▲** / **▼** на пульте ДУ.
4. Нажмите ручку уровня громкости на устройстве для подтверждения.
Или нажмите кнопку ENTER на пульте ДУ.
5. Для возврата на предыдущий шаг нажмите кнопку **↩**.
Или нажмите кнопку **↶** на пульте ДУ.

2WAY Control (Двустороннее управление)

Управление можно осуществлять с устройства и iPod / iPhone.

- Нажмите кнопку **iPOD / •TA** на устройстве. Воспроизведение при этом прерывается. После чего управление можно осуществлять с устройства и iPod / iPhone.
- При использовании режима двустороннего управления функции устройства недоступны.
- Нажмите кнопку **iPOD / •TA** повторно для отключения режима двустороннего управления.

Совместимые модели iPod/iPhone

iPod classic (5-6 поколение)
iPod nano (1-5 поколение)
iPod touch (1-3 поколение)
iPhone
iPhone 3G
iPhone 3GS
iPhone 4

Мы рекомендуем использовать OS Version 4.2.1 и более позднюю.



“Made for iPod” означает, что электронная принадлежность предназначена для подключения именно к iPod и сертифицирована разработчиком на соответствие стандартам функционирования компании Apple.

“Works with iPhone” означает, что электронная принадлежность предназначена для подключения именно к iPhone и сертифицирована разработчиком на соответствие стандартам функционирования компании Apple.

Компания Apple не несет ответственность за работу данного устройства или его соответствие требованиям безопасности и регулятивным нормам. iPod является товарным знаком компании Apple Inc., зарегистрированной в США и других странах.

iPhone является товарным знаком компании Apple Inc.

3

Эксплуатация

Использование беспроводной технологии Bluetooth

Перед процедурой сопряжения устройств включите режим Bluetooth на своем мобильном телефоне. См. руководство пользователя для данного телефона. При сопряжении между устройством и телефоном устанавливается беспроводная связь по технологии Bluetooth; эту операцию требуется выполнить только один раз при начальной настройке. При успешном подключении телефон регистрируется (под номером от 1 до 10). Процесс сопряжения может отличаться в зависимости от используемых телефонов. PIN CODE равен 1234.

| | НА ПЛЕЕРЕ |
|------------------------------|---------------------------------|
| 1. Войдите в меню. | |
| 2. Найдите меню “CONNECT”. | Вращайте ручку уровня громкости |
| 3. Войдите в меню “CONNECT”. | Нажмите ручку уровня громкости |

| | |
|--|---------------------------------|
| 4. Выберите меню “SEARCH”. | Вращайте ручку уровня громкости |
| 5. Найдите телефоны, поддерживающие беспроводную технологию Bluetooth. | Нажмите ручку уровня громкости |
| 6. Выберите телефон, который вы хотите подключить. | Вращайте ручку уровня громкости |
| 7. Подключите телефон. | Нажмите ручку уровня громкости |

Микрофон (дополнительно)

- В устройстве имеется встроенный микрофон.

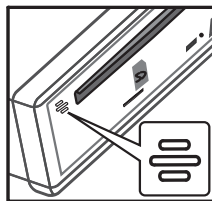

[LCS710BR / LCS710DAB]

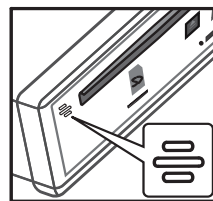

[LCF810BR / LCF810DAB]

- Микрофон следует держать близко и направлять на говорящего человека. Установить микрофон, как показано ниже.

Узел микрофона

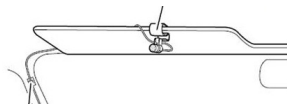

ПРИМЕЧАНИЕ

Если вы выключаете питание устройства во время разговора по телефону через устройство с помощью функции BT (Bluetooth), эта функция деактивируется, и вы можете говорить по телефону напрямую.

Использование кнопок в режиме Bluetooth

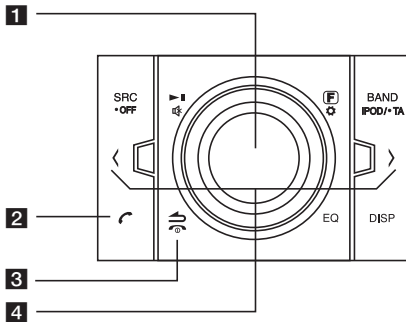

1 Ручка уровня громкости

- Нажмите ручку уровня громкости : переход к следующему параметру.
- Вращайте ручку уровня громкости : перемещение описания параметра по вертикали или выбор написания при вводе слов с устройства.

2

- Нажмите данную кнопку для включения режима Bluetooth.
- Ответ на входной вызов.

3

Возврат к предыдущему шагу



Окончание разговора.

4 < / >

Регулировка чувствительности микрофона во время разговора по телефону в режиме Bluetooth.

- < : нажмите для удаления написанного слова или возврата к предыдущему содержанию.
- > : после написания нескольких слов с устройства нажмите данную кнопку для перехода к следующей строке на дисплее.

Использование беспроводной технологии Bluetooth

Отключение телефона

Перейдите в меню (☛ -> CONNECT -> LIST -> Имя подключенного устройства -> DISCONN).

Ответ на вызов и окончание разговора

При звонке на устройстве нажмите кнопку ☛ для ответа на входящий вызов.

Для завершения разговора нажмите кнопку ☎.

Отклонение вызова

При поступлении входного звонка нажмите кнопку ☎.

Вызов по сохраненному номеру

Нажмите кнопку ☛, а затем кнопку сохраненного номера (1 - 6).

Проверка пропущенных вызовов



Если на входящий вызов не было ответа, на дисплее отображается сообщение о пропущенном вызове (без использования протоколов головной гарнитуры). Если на дисплее отображается символ "❓", перейдите в меню (☛ -> CALL -> LASTCALL). Вы можете проверить список пропущенных вызовов.

! ПРИМЕЧАНИЕ

- Списки последних вызовов (LASTCALL) сортируются от самых последних по времени к самым старым.
- Для международного вызова нажмите кнопку >, чтобы добавить символ +, для его удаления повторно нажмите данную кнопку.
- Символ + можно добавить только при выборе детального списка последних вызовов (LASTCALL).
- Отклонение вызова / Вызов по сохраненному номеру / Уведомление о пропущенном вызове (данные режимы доступны только при использовании телефонов с протоколом гарнитуры Handsfree).
- Протокол Bluetooth Handsfree можно записать на устройство USB. (См. стр. 21 до 22)

Передача аудиосигнала

Можно установить аудиосвязь между телефоном с беспроводной технологией Bluetooth и данным устройством.

1. Нажмите кнопку  для ответа на входящий вызов.
2. Повторно нажмите кнопку . Отображается сообщение "PRIVATE".

Если на устройстве выбран режим меж абонентской связи (PRIVATE), нажмите кнопку  для перехода в режим громкой связи.

Сопряжение данного устройства и устройства с беспроводной технологией Bluetooth (MP3-плеер, MP3-телефон...)

При включении сопряженного устройства Bluetooth можно прослушивать MP3-записи с использованием беспроводного подключения. Способ использования Bluetooth-устройства аналогичен использованию Bluetooth-телефона. Описание использования данной функции см. в руководстве пользователя телефона.

Воспроизведение MP3-файлов

При включении режима Bluetooth на экране устройства, поддерживающего беспроводную технологию Bluetooth, отображается сообщение "Bluetooth". Режим Bluetooth активен до выключения устройства. Нажимая кнопку SRC, выберите режим "BT". Для воспроизведения MP3-файлов, сохраненных на устройстве. Описание использования данной функции см. в руководстве пользователя телефона. Данный режим доступен только при использовании телефонов с протоколом A2DP (протокол улучшенного распределения аудио).

Протоколы беспроводной технологии Bluetooth

Для использования беспроводной технологии Bluetooth устройства должны обрабатывать определенные протоколы. Данное устройство совместимо со следующими протоколами:

GAP (протокол типового доступа)

HFP (протокол Hands Free)



GAUDP (общий протокол передачи аудио / видеоданных)

A2DP (протокол улучшенной передачи аудиоданных)

AVRCP (протокол удаленной передачи аудио / видеоданных)

PBA / PBAP (протокол доступа к телефонному справочнику)

Настройка параметров

1. Нажмите кнопку .
2. Вращая ручку уровня громкости, выберите параметр и нажмите ручку.
3. Вращая ручку уровня громкости, выберите параметр и нажмите ручку.
4. Для возврата к предыдущему шагу нажмите кнопку .

CALL (Вызов)

- LASTCALL (Последний вызов)
Список телефонных номеров (поступивших, набранных, пропущенных).
CALL -> LASTCALL -> Выберите номер телефона -> Нажмите ручку уровня громкости -> Отображается информация -> Нажмите ручку уровня громкости -> Отображается меню DIAL, SAVE, DELETE.
- Вызов телефонного номера, DIAL -> Нажмите ручку уровня громкости.
- Сохранение телефонного номера, SAVE -> Нажмите ручку уровня громкости -> Выберите один из номеров (1 - 6) -> Нажмите ручку уровня громкости.
- Удаление выбранного телефонного номера, DELETE -> Нажмите ручку уровня громкости -> NAME -> Нажмите ручку уровня громкости.
- Удаление всех телефонных номеров, DELETE -> Нажмите ручку уровня громкости -> ALL -> Нажмите ручку уровня громкости.
- DIAL (Набор номера)
Номер вводится непосредственно с устройства. Цифры от 0 до 9 выбираются вращением ручки уровня громкости. Нажмите кнопку  для составления телефонного номера. Для вызова нажмите ручку уровня громкости.
- PRESET (Сохраненные номера)
Проверка и удаление/набор сохраненных телефонных номеров.
CALL -> PRESET -> Выберите сохраненный телефонный номер и нажмите ручку уровня громкости -> Отображается информация -> Нажмите ручку уровня громкости -> Отображается меню DIAL, DELETE.
- Вызов телефонного номера, выберите DIAL и нажмите ручку уровня громкости.
- Удаление выбранного телефонного номера, DELETE -> NAME -> Нажмите ручку уровня громкости.
- Удаление всех телефонных номеров, DELETE -> ALL -> Нажмите ручку уровня громкости.

R-BOOK (Телефонный справочник)

- LIST (Список)
Просмотр списка телефонных номеров, сохраненных в телефонной книге.
- SEARCH (Поиск)
Поиск телефонного номера в списке.
- GET (Выбрать)
Автоматический доступ к телефонной книге с телефона. Данное меню доступно только при использовании телефонов с протоколом PBA / PBAP (протокол доступа к телефонному справочнику).

CONNECT (Подключение)

- LIST (Список)
Просмотр списка подключенных устройств.
- SEARCH (Поиск)
Поиск доступных для подключения телефонов. В верхней части экрана отображается список подключенных устройств.

SETUP (Настройка)

- VISIBLE (Видимый)
Запрет поиска данного устройства. (SHOWN <-> HIDDEN)
- AUTO CON (Автоматическое подключение)
Установка или запрет автоматического подключения. (ON <-> OFF)
- AUTO ANS (Автоответ)
Автоматический или ручной ответ на входящий вызов. (MANUAL <-> AUTO)
- MIC VOL (Чувствительность микрофона)
Установка уровня чувствительности микрофона от 1 до 5. При использовании телефона с беспроводной технологией Bluetooth кнопками < / > (или ◀ / ▶ на пульте) ДУ выберите уровень чувствительности микрофона.
- REDIAL (Повторный набор)
Установка счетчика повторного набора. (1 TIME <-> 2 TIMES)

INFO (Информация)

- NAME (Имя)
Изменение имени устройства.
- ADDRESS (Адрес)
Проверка адреса.
- PIN-CODE (PIN-код)
Изменение PIN-кода. Код по умолчанию 1234.

Приложение WICS (беспроводное управление и синхронизация)

Устройством можно управлять с использованием приложения WICS.

1. Найдите приложение WICS и установите его.



[Значок установленного приложения WICS]

2. Сопряжение устройства и iPhone с использованием беспроводной технологии Bluetooth. (См. стр. 24)
3. При запуске приложения WICS после исходного экрана отображается активный источник. После этого устройством можно управлять с iPhone.



[Исходный экран]

[Экран тюнера]

- Источник сигнала выбирается кнопкой "SOURCE".



[Экран выбора источника]

Список совместимых телефонов

Список компаний-производителей H : Handsfree P : синхронизация телефонного справочника (режим GET) и моделей, совместимых с Bluetooth. A : аудиоданные (протокол A2DP)

| Компания | Список | H | A | P | Компания | Список | H | A | P |
|------------------|---------------------|---|---|------------------------|-----------------------|--------------------|---|---|---|
| Nokia | E61 | ○ | | | SAMSUNG | D900 | ○ | ○ | |
| | 5200 | ○ | ○ | | | SGH-U600 | ○ | ○ | ○ |
| | N80 | ○ | | | | SGH-Z240 | ○ | | |
| | N70 | ○ | | | | SGH-F300 | ○ | ○ | |
| | N72 | ○ | | | | SGH-E890 | ○ | | |
| | N91 | ○ | ○ | | | SGH-E950 | ○ | ○ | ○ |
| | 3250 | ○ | | | | SGH-F210 | ○ | | |
| | 6110 | ○ | ○ | | | SGH-G600 | ○ | ○ | |
| | 6288 | ○ | ○ | | | i-900 | ○ | ○ | |
| | E90 | ○ | ○ | | | F330 | ○ | ○ | |
| | N73 | ○ | ○ | | | F480 | ○ | ○ | |
| | N95 | ○ | ○ | | | L878 | ○ | ○ | ○ |
| | N77 | ○ | ○ | | | M8800 PIXON | ○ | ○ | |
| | E71 | ○ | ○ | | | S5603 | ○ | ○ | ○ |
| | E75 | ○ | ○ | ○ | | S8003 JET(8GB) | ○ | ○ | ○ |
| | N97 | ○ | ○ | ○ | | i8510 INNOV8 (16G) | ○ | ○ | ○ |
| | 5800 (Xpress music) | ○ | ○ | ○ | | i8910 Omnia HD | ○ | ○ | ○ |
| | C6 | ○ | ○ | ○ | | U808 | ○ | ○ | |
| | E5 | ○ | ○ | ○ | | B5722 | ○ | ○ | |
| | E52 | ○ | ○ | ○ | | B7330 (Omnia Pro) | ○ | ○ | ○ |
| X6 | ○ | ○ | ○ | B7620 (Giorgio Armani) | ○ | ○ | ○ | | |
| N97-1 | ○ | ○ | ○ | C3303K (Champ) | ○ | | ○ | | |
| N900 | ○ | ○ | | M5650U (Lindy) | ○ | ○ | | | |
| 6710 (Navigator) | ○ | ○ | ○ | M8910 (Pixon12) | ○ | ○ | ○ | | |
| Motorola | ROKR E6 | ○ | | | S7350 | ○ | ○ | ○ | |
| | V3x | ○ | ○ | | S8500 (Wave) | ○ | ○ | ○ | |
| | RIZR K1 | ○ | | | i5503 (Galaxy 5) | ○ | ○ | ○ | |
| | V9 | ○ | ○ | | i5700 (Galaxy Spica) | ○ | ○ | ○ | |
| | Z8 | ○ | ○ | | i9000 (Galaxy S(16G)) | ○ | ○ | ○ | |
| | V9r | ○ | | | T959 | ○ | ○ | ○ | |
| | XT701 | ○ | ○ | ○ | Galaxy Tab | ○ | ○ | ○ | |
| | XT720 (MOTOROI) | ○ | ○ | ○ | | | | | |
| | Milestone Droid | ○ | ○ | | SONY | W880 | ○ | ○ | ○ |
| | | | | | ERICSSON | Z610 | ○ | ○ | ○ |
| | | | | | | W300 | ○ | | |
| | | | | | | K800i | ○ | ○ | ○ |

Список компаний-производителей Н : Handsfree Р : синхронизация телефонного справочника (режим GET) и моделей, совместимых с Bluetooth. А : аудиоданные (протокол A2DP)

| Компания | Список | Н | А | Р | Компания | Список | Н | А | Р | |
|------------------|-----------------|---|---|-----|-------------|----------------------|---|---|---|--|
| SONY ERICSSON | P990i | ○ | ○ | ○ | LG | BL40 (New Chocolate) | ○ | ○ | ○ | |
| | W910i | ○ | ○ | ○ | | KM335 | ○ | ○ | ○ | |
| | C702i | ○ | ○ | ○ | | GD510 (POP) | ○ | ○ | ○ | |
| | G705 | ○ | ○ | ○ | | GD880 | ○ | ○ | ○ | |
| | W595 | ○ | ○ | ○ | | GM730 | ○ | ○ | ○ | |
| | W705 | ○ | ○ | ○ | | G5500 (Cookie Plus) | ○ | ○ | ○ | |
| | W980i | ○ | ○ | ○ | | GT505 | ○ | ○ | ○ | |
| | Xperia-X1 | ○ | ○ | ○ | | GT540 | ○ | ○ | ○ | |
| | Vizaz | ○ | ○ | ○ | | GW305 | ○ | ○ | ○ | |
| | Xperia-X2 | ○ | ○ | ○ | | GX500 | ○ | ○ | ○ | |
| Xperia-X10 | ○ | ○ | | Rim | Bold 9700 | ○ | ○ | ○ | | |
| | | | | | Storm2 9550 | ○ | ○ | ○ | | |
| LG | KE850 | ○ | | | APPLE | iphone | ○ | | ○ | |
| | KU250 | ○ | | | | iphone 3GS (16GB) | ○ | ○ | ○ | |
| | KU970 | ○ | ○ | | | iphone 3GS (32GB) | ○ | ○ | ○ | |
| | KS10 | ○ | | | | iPhone 4G (16GB) | ○ | ○ | ○ | |
| | KC550 | ○ | ○ | | | I-Pad | | ○ | | |
| | KC780 | ○ | ○ | | ASUS | P750 | ○ | ○ | | |
| | KC910(Renoir) | ○ | ○ | ○ | HTC | Goole G1 | ○ | ○ | | |
| | KF350(IceCream) | ○ | ○ | ○ | | Magic G2 | ○ | ○ | | |
| | KF600 | ○ | ○ | ○ | | Hero G3 | ○ | ○ | | |
| | KF700 | ○ | ○ | | | Touch2 | ○ | ○ | ○ | |
| | KF750(Secret) | ○ | ○ | | | Legend | ○ | ○ | ○ | |
| | KF900(PRADA2) | ○ | ○ | ○ | | Nexus One | ○ | ○ | ○ | |
| | KM380 | ○ | ○ | ○ | | Desire | ○ | ○ | ○ | |
| | KM900(Arena) | ○ | ○ | ○ | | | | | | |
| | KP500(Cookie) | ○ | ○ | ○ | | | | | | |
| | KT520 | ○ | ○ | | | | | | | |
| | KT610 | ○ | | | | | | | | |
| | KU990 | ○ | ○ | | | | | | | |
| | GD900 | ○ | ○ | ○ | | | | | | |



Эксплуатация

! ПРИМЕЧАНИЕ

- Если в телефоне используется функция <Bluetooth Power Save> (Энергосбережение в режиме Bluetooth), для удержания соединения данную функцию следует включить.
- При переключении режима вызова с гарнитуры громкой связи (Handsfree) на телефон, соединение может прерваться.
- Некоторые телефоны не поддерживают функцию Reject (Отклонение вызова).
- Разряженная батарея в телефоне может создать проблемы.



“Слово Bluetooth и логотипы являются собственностью компании Bluetooth SIG, Inc., и любое использование таких знаков компанией LG Electronics осуществляется по лицензии. Другие товарные знаки и торговые названия являются товарными знаками соответствующих владельцев.”

Технология беспроводной связи Bluetooth® является системой, которая обеспечивает радиосвязь между электронными устройствами с максимальным радиусом действия 10 метров.

Подключение отдельных устройств с использованием беспроводной технологии Bluetooth® не требует дополнительных затрат. Мобильным телефоном с беспроводной технологией Bluetooth® можно управлять с помощью каскадного подключения при подключении с помощью беспроводной технологии Bluetooth®.

Условия использования беспроводной технологии Bluetooth

- Закройте ветровое стекло.
- Выключите кондиционер / обогреватель.
- Остановите автомобиль или двигайтесь с небольшой скоростью.
- Делайте вызовы в тихой обстановке.
 - В зависимости от модели телефона, дорожных условий, погоды и т.д. качество соединения может меняться.
 - Использование телефона во время движения может привести к несчастному случаю.
 - Функция беспроводного соединения Bluetooth может работать ненадлежащим образом при использовании некоторых моделей телефонов, использующих беспроводную технологию Bluetooth.

3

Эксплуатация

Поиск и устранение неисправностей

| Симптомы | Причина | Решение |
|--|--|---|
| Устройство не включено. Устройство не работает. | Дефект контактов или разъемов. | Еще раз убедитесь, что осуществлены все подключения. |
| | Перегорел предохранитель. | Устраните проблему, которая вызвала плавку предохранителя, и замените его. Убедитесь, что устанавливаете правильный предохранитель. |
| | Шум и другие факторы приводят к ненадлежащей работе встроенного микропроцессора. | Выключите и снова включите устройство. |
| Нет звука. | Неправильно подключены кабели. | Правильно подключите провода. |
| Паузы при воспроизведении звука. | Неустойчиво установлено устройство. | Надежно закрепите устройство |
| Невозможно выполнить воспроизведение. | Загрязнен диск. | Удалите с диска загрязнения. |
| | Загружен диск неподдерживаемого типа. | Проверьте тип диска. |
| Невозможно настроиться на радиостанции. | Уровень сигнала слишком низкий (для автоматической настройки). | Настройтесь на станции вручную. |
| | Нет сохраненных настроек на станции или список настроек очищен (при настройке на станции просмотром списка настроенных станций). | Выполните настройку на станции и их сохранение. (См. стр. 17) |
| iPod/ iPhone не работает. | Проверьте правильность подключения iPod/ iPhone к устройству. | Правильно подключите его к устройству. |
| Устройство не работает надлежащим образом даже при нажатии на соответствующие кнопки на пульте ДУ. | Низкий уровень заряда батареи. | Вставьте новую батарейку. |

Технические характеристики

Общие

Выходная мощность: 53 Вт x 4 канала (макс.)

Источник питания: постоянный ток, напряжение 12 В

Сопротивление катушки
громкоговорителя: 4 Ω

Заземление: отрицательно

Размеры (Ш x В x Г): (178 x 50 x 169) мм (без
контрольной панели)

Вес нетто: 1,37 кг

ТЮНЕР

Частота FM:

87,5 - 108,0 МГц

Соотношение «сигнал/шум»: 55 дБ

Коэффициент искажений: 0,7 %

Реальная чувствительность: 12 дБмкВ

Частота AM:

(520 - 1720) кГц или (522 - 1620) кГц

Соотношение «сигнал/шум»: 50 дБ

Коэффициент искажений: 1,0 %

Реальная чувствительность: 28 дБмкВ

DAB

Коэффициент искажений: 0,1 %

Разделение каналов (1 кГц): 68 дБ

CD

Частотная характеристика: от 20 Гц до 20 кГц

Соотношение «сигнал/шум»: 80 дБ

Коэффициент искажений: 0,12 %

Разделение каналов (1 кГц): 55 дБ

AUX

Частотная характеристика: от 20 Гц до 20 кГц

Соотношение «сигнал/шум»: 80 дБ

Коэффициент искажений: 0,1 %

Разделение каналов (1 кГц): 45 дБ

Максимальный уровень входного сигнала
(1 кГц): 1,1 В

USB

Версия: USB 1,1 и высокоскоростной USB 2,0

Шинное питание (USB): постоянная ток 5В  1 A

SD

Коэффициент искажений: 0.1 %

Сбой в линии связи

Частотная характеристика: от 20 Гц до 20 кГц

Выходное напряжение: 2 В (макс.)

Сабвуфер

Частотная характеристика: от 20 Гц до 120 кГц

выходное напряжение: 2 В (макс.)

- Дизайн и характеристики могут быть изменены без уведомления.



| | Телефон | Режим работы | Интернет |
|------------|-----------------------------------|---|---|
| Россия | 8-800-200-7676 | Круглосуточно | http://www.lg.com |
| Беларусь | 8-820-0071-1111 | | |
| Латвия | 8-0003-271 | | |
| Литва | 8-800-30-800 | | |
| Эстония | 800-9990 | | |
| Украина | 0-800-303-000 | 8:00 - 21:00 (Пн.-Пят.) 9:00 - 18:00 (Суб., Вс.) | |
| Казахстан | 8-8000-805-805 | 9:00 - 18:00 (Пн.-Пят.) 9:00 - 18:00 (Суб.) | |
| | 2255 (для мобильных телефонов) | | |
| Кыргызстан | 8-0000-710-005 | Круглосуточно | |
| Узбекистан | | | |

Импортер LG Electronics RUS

Адрес импортера 143160 Российская Федерация, Московская область,
Рузский район, сельское поселение Дороховское, 86 км. Минского шоссе, д.9

Адрес производителя : ЛГ ЭЛЕКТРОНИКС (КУНШАН) КОМПЬЮТЕР КО., ЛТД
215300, КИТАЙ, ПРОВИНЦИЯ ДЖИАНГ СУ, Г. КУНШАН,
Ш. КИАНДЖИН, Д. 88



Сделано в Китае