



INSTRUKCJA OBSŁUGI

PRALKA AUTOMATYCZNA

Prosimy uważnie przeczytać daną instrukcję obsługi dla użytkownika i zachować ją do dalszego wykorzystania.

F1089QD(W)(1~9)

F1289QD(W)(1~9)

F1489QD(W)(1~9)

F1089TD(W)(1~9)

F1289TD(W)(1~9)

F1489TD(W)(1~9)

S pis treści

Spis treści.....2

Charakterystyka wyrobu.....3

Ostrzeżenia

Ważne informacje dotyczące bezpieczeństwa.....4

Dane techniczne.....5

Instalacja

Rozpakowanie.....6

Usunięcie śrub transportowych.....6

Wymagania dotyczące miejsca instalacji.....7

Podłączenie do sieci elektrycznej.....8

Podłączenie do wodociągu.....9

Podłączenie węża odpływowego.....10

Poziomowanie.....11

Użytkowanie pralki

Przygotowanie i uruchomienie programu prania.....12

Znaczenia podstawowych piktogramów, znajdujących się na etykietach odzieży.....15

Zalecenia dotyczące usuwania plam.....16

Orientacyjne obliczenie masy suchej odzieży.....16

Tabela programów prania i opcji dodatkowych.....17

Wybór programów: Płukanie + Wirowanie, Wirowanie i Płukanie bez wirowania.....17

Panel sterowania.....19

Opcje.....20

Program regulatora czasu.....21

Temperatura wody.....21

Blokada przed dziećmi.....22

Sygnal dźwiękowy.....22

Usuwanie wody z bębna.....22

Opis wskazań na wyświetlaczu.....23

Dziękujemy za zakup pralki automatycznej LG.

Proszę dokładnie przeczytać instrukcję obsługi, gdyż zawiera wskazówki dotyczące bezpiecznej instalacji, eksploatacji i obsługi pralki.

Zachowaj ją do późniejszego wykorzystania.

Model i numer seryjny pralki.

Model: _____

Numer seryjny: _____

Data zakupu: _____

Załadunek proszku

Załadunek proszku i środka do zmiękczenia tkanin.....24

Obsługa

Filtr doprowadzanej wody.....26

Filtr pompy zlewowej.....27

Zasobnik proszku.....28

Obsługa pralki w zimie.....29

Bęben pralki.....29

Czyszczenie pralki.....29

Usuwanie usterek

Diagnoza problemu.....30

Komunikat o błędzie.....33

Usługa SmartDiagnosis.....34

Centrum Informacji klienta.....35

Warunki gwarancji.....36

C Charakterystyka wyrobu



■ Zabezpieczenie przed zagnieceniami

Przy zastosowaniu danej opcji możesz uniknąć głębokich zagnieceń na bieliznie po zakończeniu procesu prania.



■ Ekonomiczny system inteligentnego prania

System inteligentnego prania automatycznie określa optymalny poziom wody i czas prania w zależności od ilości załadowanej odzieży oraz temperatury doprowadzanej wody aby zminimalizować zużycie wody i energii elektrycznej.



■ Blokada przed dziećmi

Funkcja blokady przed dziećmi przeznaczona jest do blokowania wszystkich przycisków aby zapobiec przypadkowej zmianie programu prania przez dzieci.



■ System regulowania prędkości, obniżający poziom hałasu

System automatycznie przegrupowuje bieliznę w pralce i ustala prędkość obrotową bębna w taki sposób, aby obniżyć poziom hałasu.

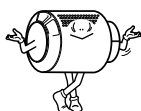

■ System napędu bezpośredniego

Silnik prądu stałego obraca bęben bezpośrednio, bez zastosowania pasa i koła pasowego.

PRZECZYTAJ CAŁĄ INSTRUKCJĘ PRZED UŻYCIEM PRAŁKI.



WAŻNE

Dla własnego bezpieczeństwa należy przestrzegać wszystkich zasad, przytoczonych w danej instrukcji, aby zmniejszyć ryzyko pożaru, wybuchu, porażenia prądem, uszkodzenia mienia, odniesienia obrażeń lub śmierci.

WAŻNE INFORMACJE DOTYCZĄCE BEZPIECZEŃSTWA

WAŻNE: Należy przestrzegać poniższych środków ostrożności, aby zmniejszyć ryzyko pożaru, porażenia prądem lub obrażenia:

- Nie instaluj i nie przechowuj pralki w miejscach narażonych na niesprzyjające warunki atmosferyczne.
- Nie dopuszczaj zepsucia elementów sterowania.
- Nie naprawiaj i nie wymieniaj części pralki samodzielnie, chyba że proces ten jest opisany w instrukcji o bslugi i posiadasz wystarczające umiejętności do jego wykonania.
- Pilnuj, aby pod pralką i dookoła niej nie było przedmiotów łatwopalnych, na przykład: papieru, puchu, szmat, chemikaliów itd.
- Nie pozwalaj dzieciom bawić się na pralce, w pralce lub wokół pralki.
- Nie zostawiaj otwartych drzwiczek pralki. Jeśli pozostawisz otwarte drzwiczki, dzieci mogą spróbować powisieć na nich lub wspiąć się do wnętrza pralki.
- Podczas prania przy wysokiej temperaturze (bawełna 95 °C) szkło nagrzewa się. Nie dotykaj go!
- Nigdy nie dotykaj części wewnętrznych pralki podczas pracy.
- Nie dotykaj zlewanej wody, ona może być gorąca.
- Nie instaluj pralki w pomieszczeniach, gdzie temperatura może spadać poniżej 0 °C. Nigdy nie wkładaj/wyjmij wtyczki mokrymi rękami.
- W przypadku uszkodzenia kabla w celu jego wymiany należy zwrócić się do autoryzowanego centrum lub wezwać specjalistę posiadającego certyfikat.
- W wyniku prania ogniotrwałość odzieży może obniżyć się.
- Używaj tylko środków piorących przeznaczonych do prania w pralce automatycznej.
- Niedopuszczalne jest nadmierne naciskanie na otwarte drzwiczki pralki. Może to spowodować wywrócenie się pralki.
- Podczas prania i suszenia zawsze należy kierować się zaleceniami producenta odzieży.
- Nie zatrzaskuj drzwiczek zbyt gwałtownie i nie próbuj ich otworzyć z zastosowaniem siły, jeśli zadziałał system blokowania drzwiczek (świeci się lampka blokowania drzwi). Może to doprowadzić do uszkodzenia pralki.
- Aby uniknąć zagrożenia porażenia prądem przed wykonaniem jakichkolwiek napraw lub operacji związanych z obsługą pralki wyjmij wtyczkę z gniazdka.
- Nigdy nie włączaj pralki, jeżeli jest ona uszkodzona, zepsuta, częściowo rozebrana, lub brakuje jakiegokolwiek jej części lub są one zepsute, również w przypadku uszkodzenia przewodu zasilającego lub wtyczki.
- Urządzenie nie jest przeznaczone do używania przez osoby (łącznie z dziećmi) z obniżonymi zdolnościami fizycznymi, zmysłowymi lub umysłowymi albo przy braku u nich doświadczenia życiowego lub wiedzy, chyba że są one pod kontrolą lub zostały poinstruowane o używaniu urządzenia przez osobę, odpowiedzialną za ich bezpieczeństwo.
- Dzieci powinny znajdować się pod kontrolą aby uniemożliwić zabawę z urządzeniem.
- Nie umieszczaj obok pralki przyborów grzewczych, zapalonych świec i innych. Może to doprowadzić do zniekształcenia lub zapalenia się.
- Kieruj się zaleceniami producenta odnośnie użycia proszku do prania, środka do płukania oraz innych detergentów. Nieprzestrzeganie dozowania może wpłynąć na jakość prania lub nawet uszkodzić tkaninę.
- Nigdy nie pierz w pralce odzieży, jeżeli była ona do tego czyszczona z zastosowaniem substancji łatwopalnych lub wybuchowych, lub w jakikolwiek inny sposób trafiły na nią takie substancje jako: wosk, olej, farba, benzyna, środki odtłuszczające, nafta itp. Może to doprowadzić do pożaru lub wybuchu.

ZACHOWAJ DANĄ INSTRUKCJĘ

Dane techniczne

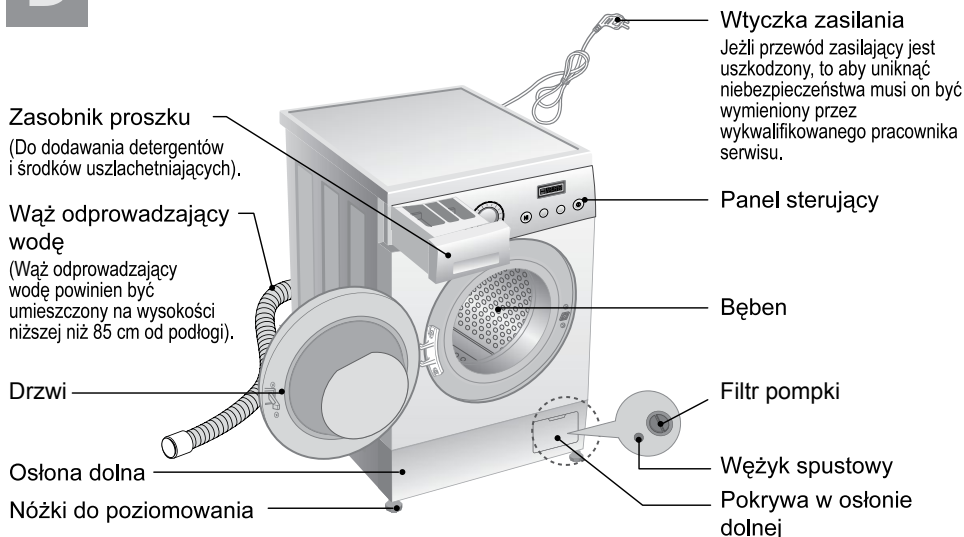

Rodzaj	PRALKA AUTOMATYCZNA ŁADOWANA OD PRZODU	
Pojemność bębna	8kg [F**89TD(W)(1~9)] 7kg [F**89QD(W)(1~9)]	
Zasilanie	220 – 240 V~, 50 Hz	
Wymiary	600mm (S) x 550mm (G) x 850mm (W)	
Ciężar / Moc maks.	61kg / 2100W	
Tryb wyłączony/ pozostawiony	0,33 W	
Prędkość wirowania	Bez wirowania / 400 / 800 / 1000 [F1089Q/TD(W)(1~9)] Bez wirowania / 400 / 800 / 1200 [F1289Q/TD(W)(1~9)] Bez wirowania / 400 / 800 / 1400 [F1489Q/TD(W)(1~9)]	
Zużycie wody	56ł [F**89TD(W)(1~9)] 49ł [F**89QD(W)(1~9)]	
Dopuszczalne ciśnienie wody	1,0 ~ 10 kgf/cm ² (100 ~ 1000 kPa)	
Poziom hałasu (Pranie / Wirowanie)	[F1489Q/TD(W)(1~9)] : 54dB / 75dB [F1289Q/TD(W)(1~9)] : 54dB / 74dB [F1089Q/TD(W)(1~9)] : 54dB / 74dB	

Z uwagi na poprawę jakości wyrobu, jego wygląd i dane techniczne mogą ulec zmianie bez powiadomienia.

■ Wyposażenie

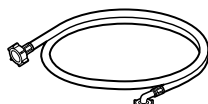

Wąż doprowadzający wodę (zimna)

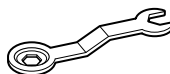

Klucz płaski

Instalacja

WAŻNE

Przed instalacją i rozpoczęciem używania pralki należy uważnie zapoznać się z daną instrukcją. Tylko prawidłowa instalacja zapewni niezawodną pracę i bezpieczną eksploatację twojego urządzenia

Rozpakowanie

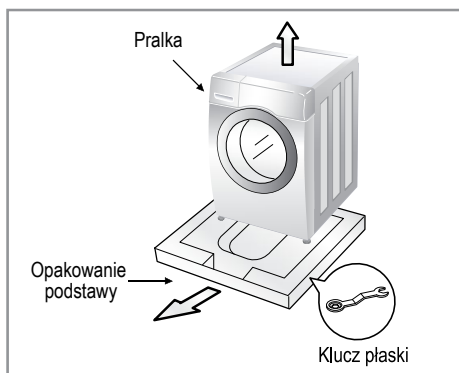

1. Usuń wszystkie elementy opakowaniowe.
2. Podnieś pralkę i wyjmij opakowanie podstawy.
3. Wyjmij wąż doprowadzający z bębna.
4. Sprawdź wyrób na przedmiot braku uszkodzeń zewnętrznych. W razie wątpliwości nie korzystaj z pralki, a niezwłocznie zwróć się do sprzedawcy lub dostawcy.



Zalecamy zachować klucz płaski do następnego użycia.

OSTRZEŻENIE

Materiały opakowaniowe (np. folia polietylenowa, styropian) mogą być niebezpieczne dla dzieci – mogą one być przyczyną uduszenia!

Przechowuj materiały opakowaniowe w miejscu niedostępnym dla dzieci.

Usunięcie śrub transportowych

Aby zapobiec uszkodzeniom wewnętrznym podczas transportu wykorzystane są cztery specjalne śruby transportowe.

Przed użyciem pralki śruby należy odkręcić. Jeżeli śruby transportowe nie zostaną zdjęte, może to doprowadzić do silnych drgań, nadmiernego hałasu i uszkodzenia pralki.

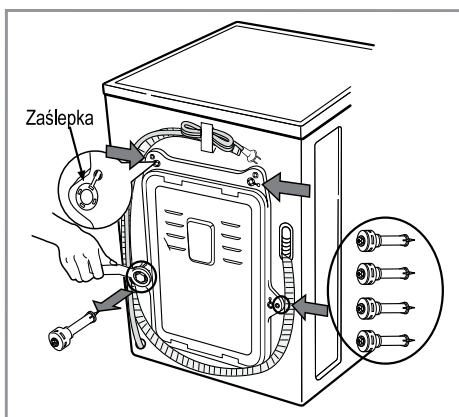

1. Przy pomocy klucza płaskiego, znajdującego się w komplecie pralki, odkręć cztery śruby transportowe.
2. Otwory przykryj załączonymi zaślepkami.



Przechowuj wszystkie elementy transportowe, aby można było z nich skorzystać w razie konieczności kolejnego transportu pralki.

Instalacja

Wymagania odnośnie miejsca instalacji

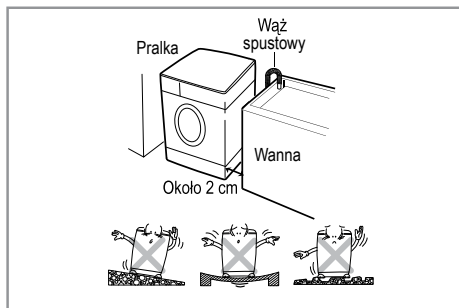

► Rozmieszczenie

- **Podłoga pozioma:**
Dopuszczalne nachylenie podłogi pod pralką – 1°.
- **Gniazdo elektryczne:**
Gniazdo powinno znajdować się nie dalej niż 1,5m od bocznej ścianki pralki. Nie włączaj od jednego gniazda kilku przyrządów od razu, ponieważ może to doprowadzić do przeciążenia.
- **Wolna przestrzeń:**
Należy zapewnić wolną przestrzeń z obu stron i od tylnej strony pralki (10 cm od tyłu / 2 cm z prawej i z lewej strony).

► Rozmieszczenie

- Pralka nie powinna dotykać ścian lub mebli.
- Upewnij się, że miejsce instalacji ma równą twardą podłogę.
- Miejsce instalacji powinno być czyste, suche i równe. Zabronione jest wyrównywanie nierówności podłogi poprzez podkładania po pralkę podstawek z drewna, kartonu i analogicznych materiałów.
- W przypadku, gdy nie można uniknąć instalacji pralki obok kucharki gazowej lub węglowej, należy ułożyć między nimi przegrodę izolacyjną (85 × 60 cm) z folią aluminiową ze strony kucharki.
- Nie wolno instalować pralki w pomieszczeniach, gdzie temperatura może spadać poniżej 0°C.
- Zainstaluj pralkę w taki sposób, aby zapewnić łatwy dostęp do pralki dla technika w przypadku naprawy.
- W miejscach, gdzie pomieszczenia mogą być zarażone karaluchami i innymi insektami, zwróć szczególną uwagę na to, aby pralka zawsze była utrzymywana w czystości. Jakiegokolwiek uszkodzenia, przyczyną których stały się karaluchy lub inne insekty, nie podlegają naprawie gwarancyjnej.

► Podłoga drewniana

- Podłoga drewniana jest szczególnie narażona na wibrację.
- W celu uniknięcia wibracji zalecamy podłożyć pod każdą nóżkę podkładki gumowe o grubości co najmniej 15 mm.
Przymocuj podkładki wkrętami co najmniej do dwóch desek podłogowych.
- W miarę możliwości wybierz takie miejsce w pomieszczeniu, gdzie podłoga jest najbardziej stabilna.
- Podłóż podkładki gumowe, aby zmniejszyć wibrację. Podkładki gumowe (artykuł 4620ER3001A – dla podłóg z terakoty, artykuł 4620ER3001B – dla podłóg drewnianych) można nabyć w Centrum serwisowym LG.

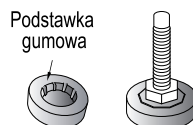

OSTRZEŻENIE

Dany wyrób nie jest przeznaczony do eksploatacji na wodnych środkach transportowych (statki, jachty itd.) i w obiektach ruchomych, takich jak: przyczepy kempingowe, samoloty itd.



- Przy prawidłowym rozmieszczeniu i wypoziomowaniu pralka będzie pracować długo, niezawodnie i bez zakłóceń.
- Pralka powinna stać absolutnie poziomo i statecznie.
- Nie powinna ona kołysać się z rogu na róg pod ciężarem prania.
- Miejsce instalacji powinno być równe, na podłogę nie powinna być naniesiona pasta do podłogi lub inne środki smarujące.

I nstalacja

■ Podłączenie do sieci elektrycznej

- Dla danej pralki jest stosowane napięcie jednofazowe 220–240 V, 50 Hz.
- Upewnij się, że instalacja elektryczna jest zdolna do wytrzymania maksymalnego obciążenia (2,2 kW), z uwzględnieniem pracy również innych urządzeń elektrycznych.
- Podłączaj pralkę tylko do gniazda z uziemieniem.
- Przewód sieciowy danej pralki posiada żyłę uziemiającą oraz wtyczkę z uziemieniem. Upewnij się, że sieć elektryczna posiada przewód uziemiający. W przypadku braku uziemienia należy wezwać wykwalifikowanego specjalistę, który wykona niezbędne prace zgodnie z miejscowymi normami i wymaganiami.
- Pralkę należy podłączyć do oddzielnego gniazda, tj. gniazdo to powinno podawać prąd elektryczny tylko do jednego wyrobu i nie mieć dodatkowych wyjść lub gniazd odgałęzionych. Zabronione jest używanie trójnika lub przedłużacza.
- W razie braku odpowiedniego gniazda zwróć się do elektryka.
- Po praniu zawsze wyłącz pralkę i wyjmij wtyczkę z gniazda.
- Jeżeli urządzenie zostało dostarczone w zimie przy temperaturze poniżej 0 °C, to przed użyciem pralki w ciągu kilku godzin należy przechowywać ją w temperaturze pokojowej.
- Zainstaluj pralkę w taki sposób, aby wtyczka była łatwo dostępna.

OSTRZEŻENIE

BEZPIECZNE UŻYWANIE PRZEWODU ELEKTRYCZNEGO

Przeciążone, zepsute lub uszkodzone gniazda ściennie, przewody przedłużające, przetarte przewody elektryczne, uszkodzona lub popękana izolacja przewodów mogą być niebezpieczne. Nade usterki mogą stać się przyczyną elektrowstrząsu lub pożaru. Okresowo sprawdzaj przewód wyrobu i w razie uszkodzenia odłącz go. Zwróć się do Autoryzowanego centrum serwisowego LG lub wezwij specjalistę posiadającego certyfikat aby wymienił przewód elektryczny. Unikaj fizycznych lub mechanicznych uszkodzeń przewodu elektrycznego, takich jak: skręcanie się, zawiązywanie, zgięcie przewodu, przyciskanie go drzwiami lub nadmierne naciągnięcie. Zwracaj szczególną uwagę na wtyczki, gniazda ściennie i miejsce połączenia przewodu z wyrobem.

Jeżeli urządzenie jest zasilane przez przedłużacz lub przenośne gniazdko elektryczne, wówczas kabel oraz gniazdko muszą być ustawione tak, aby nie były narażone na zamoczenie lub wilgoć.

OSTRZEŻENIE

Nieprawidłowe podłączenie żyły uziemiającej może doprowadzić do porażenia prądem.

Nie wymieniaj wtyczki na przewodzie sieciowym. Jeśli ona nie pasuje do gniazda elektrycznego, wezwij wykwalifikowanego elektryka aby wymienił gniazdo.

Naprawa pralki powinna być przeprowadzana przez wykwalifikowany personel. Naprawa, przeprowadzona przez niewyszkolony personel, może doprowadzić do uszkodzenia lub do poważnych usterek w pracy pralki. Skontaktuj się z miejscowym centrum obsługi.



WAŻNE

Producent zwolniony jest z jakiegokolwiek odpowiedzialności za szkody poczynione ludziom lub mieniu w przypadku nieprzestrzegania wyżej wymienionych środków ostrożności.

OSTRZEŻENIE

Urządzenie nie jest przeznaczone do niekontrolowanego używania przez dzieci lub osoby w podeszłym wieku. Nie pozwalaj dzieciom bawić się z urządzeniem.

Instalacja

■ Podłączenie do wodociągu

- Do podłączenia pralki do wodociągu stosuj tylko nowe węże, znajdujące się w komplecie dostawy. Nie można ponownie wykorzystywać starych kompletów węży.
- Upewnij się, że ciśnienie wody w sieci wodociągowej znajduje się w granicach 1,0–10 kgf/cm² (100 kPa–1000 kPa) (to znaczy, że z całkowicie otwartego kranu w ciągu jednej minuty powinno wyciekać co najmniej 8 litrów wody). Jeżeli ciśnienie jest większe od maksymalnej wskazanej wartości, to do podłączenia do wodociągu należy zamontować reduktor ciśnienia.
- Przed podłączeniem pralki do nowego rurociągu lub do rur, które od dawna nie były używane, należy zlać wystarczającą ilość wody, żeby pozbyć się zebranych w rurach zanieczyszczeń.

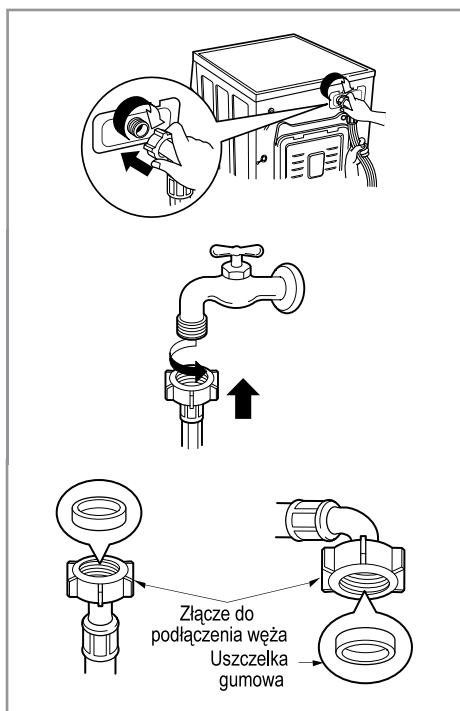

► Krok 1:

- Jeden koniec węża doprowadzającego wodę podłącz do pralki, obracając go we właściwym kierunku. W celu rozwinięcia węża wystarczy osłabić złącze, poprawić wąż i ponownie dokręcić złącze, po upewnieniu, że woda nie przecieka.

► Krok 2:

- Drugi koniec węża doprowadzającego wodę podłącz do kranu wodociągowego.
- Aby zapobiec przeciekom wraz z węzłem doprowadzającym wodę dostarczane są dwie uszczelki gumowe.

► Krok 3:

- Sprawdź szczelność połączeń węża, odkręcając do końca kran podający wodę.
- Upewnij się, że wąż nie jest załamany i ściśnięty.



Wąż doprowadzający wodę nie podlega wydłużeniu. Jeżeli jest on zbyt krótki, i nie chcesz przemieszczać kranu wodociągowego, należy kupić nowy dłuższy wąż, przeznaczony specjalnie do tego celu.

OSTRZEŻENIE

Jeżeli doprowadzana woda ma dużą ilość domieszek (piasek, glina, rdza i inne), zalecane jest zastosowanie filtrów do oczyszczenia wody, które są instalowane na głównej magistrali rurociągu lub bezpośrednio przed doprowadzeniem wody do pralki. W celu wyboru właściwego filtra należy zwrócić się do wykwalifikowanego specjalisty. Używanie nieoczyszczonej (zanieczyszczonej) wody przyczynia się do bardzo szybkiego zużycia części wewnętrznych pralki, a także może wpływać na jakość prania. Zamykaj kran doprowadzający po każdym praniu.

Instalacja

■ Podłączenie węża odpływowego

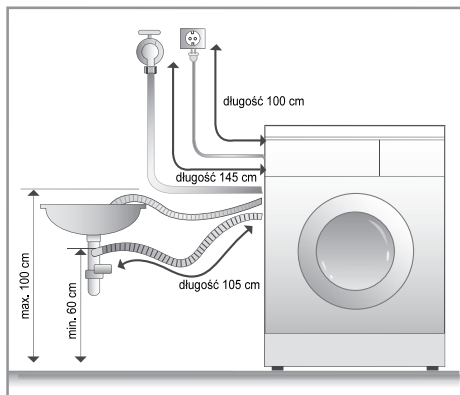

- Jeśli długość węża odpływowego jest większa niż potrzebna, nie wpychaj zbędnej części węża do pralki. Może to prowadzić do zwiększenia poziomu hałasu.

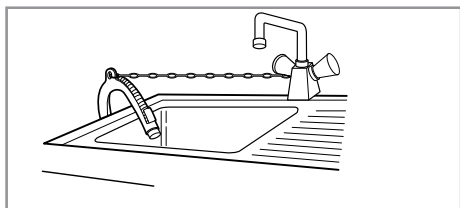

- Szczelnie zamocuj wężyk odpływowy przy pomocy łabcuszki.
- Pewne zamocowanie węża odpływowego pozwoli uniknąć przecieków wody.

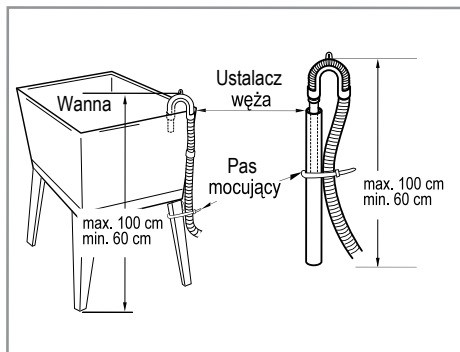

- Nie należy mocować węża odpływowego na wysokości ponad 100 cm od podłogi.

I nstalacja

■ Poziomowanie

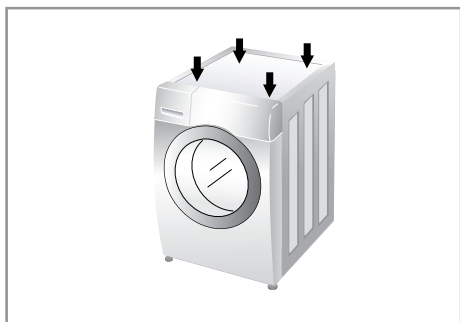
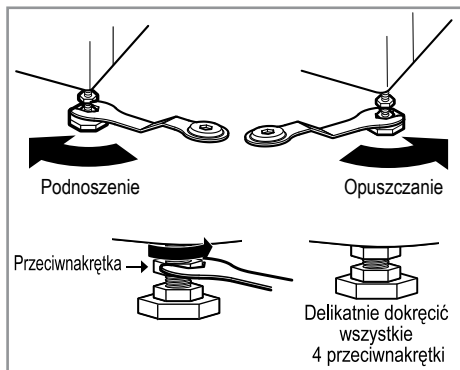
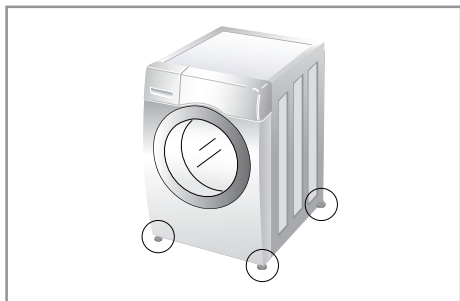

1. Aby uniknąć wibracji i nadmiernego hałasu należy pralkę postawić dokładnie w pozycji poziomej.

Pralkę należy instalować na twardej, równej podłodze.



Drewniane pokrycia podłogi lub pokrycia z desek mogą przyczyniać się do nadmiernej wibracji i naruszenia równowagi.

2. Jeżeli podłoga jest nierówna, poziome położenie pralki należy zapewnić za pomocą regulowanych nóżek (do poziomowania nie można podkładać pod nóżki kawałków drewna itp). Upewnij się, że wszystkie cztery nóżki twardo stoją na podłodze, a następnie sprawdź czy pralka znajduje się w położeniu poziomym (przy pomocy poziomnicy spirytusowej lub elektronicznej).

- Kiedy pralka została wypoziomowana, zakręć przeciwnakrętki zabezpieczające na nóżkach pralki. Wszystkie przeciwnakrętki powinny być dokręcone.

- Upewnij się, że pralka stoi statecznie. Przy naciśnięciu na rogi górnej pokrywy pralki wyrób nie powinien nachylać się ani kołysać od góry do dołu. Jeśli po naciśnięciu na rogi górnej pokrywy pralkę można nachylić, należy ponownie wyregulować nóżki.



Jeśli pralka jest zainstalowana na podwyższeniu, to powinna ona być tak zamocowana, aby nie mogła przewrócić się.

U użytkowanie pralki

■ Przygotowanie i uruchomienie programu prania

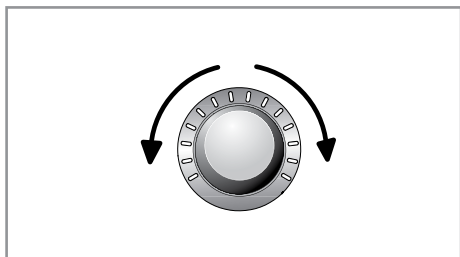
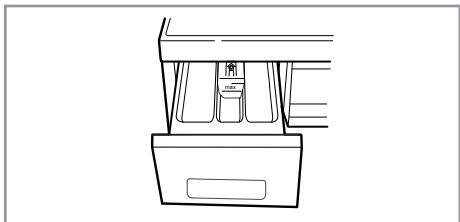
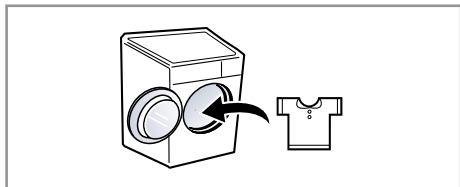

1. Posortuj bieliznę (zob. informacje w rozdziale "Przed praniem").

2. Otwórz drzwiczki, załaduj bieliznę i zamknij drzwiczki pralki.

3. Otwórz szufladę wysuwaną i dodaj środek piorący (zob. rozdział "Ładowanie proszku i środka do zmiękczenia tkanin").

Zamknij szufladę wysuwaną.

4. Naciśnij przycisk **Zasilanie**.

5. Wybierz program prania (zob. informacje w rozdziale "Tabela Programów prania i opcji dodatkowych").

Wybierz parametry prania (zob. informacje w rozdziale "Tabela Programów prania i opcji dodatkowych"):

- **Temperatura prania;**
- **Prędkość wirowania;**
- **Opcje dodatkowe (w razie potrzeby).**

6. Naciśnij przycisk **Start/Pauza**.



Przed pierwszym praniem wykonaj pełny cykl prania bez bielizny (w programie BAWĘŁNA 60 °C z połową normy detergentu). Pozwoli to usunąć z bębna resztki wody, które mogły zostać po testowaniu pralki w zakładzie.

Użytkowanie pralki

■ Przed praniem

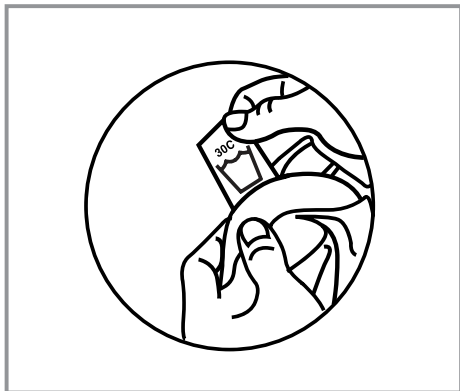

1. Etykiety

Zapoznaj się z oznaczeniami na etykietach odzieży. Na ogół znajdują się tam informacje o tkaninie i dopuszczalnych programach prania (szczegółowe rozszyfrowanie piktogramów, zastosowanych na etykietach odzieży możesz znaleźć w rozdziale "Znaczenia podstawowych piktogramów, znajdujących się na etykietach odzieży").

2. Sortowanie

W celu osiągnięcia najlepszych rezultatów podziel bieliznę na części, które wymagają jednakowego programu prania. Różne tkaniny wymagają różnej temperatury wody podczas prania i prędkości wirowania bębna podczas wirowania.

Zawsze pierz tkaniny w kolorach ciemnych oddzielnie od tkanin w kolorach jasnych lub w kolorze białym.

Oddzielne pranie jest konieczne, ponieważ w przeciwnym wypadku odzież kolorowa może stracić swój kolor, a odzież jasna może go zmienić. Jeżeli jest to możliwe, nie pierz odzieży silnie zabrudzonej razem z odzieżą słabo zabrudzoną.

- Posortuj odzież wg stopnia zabrudzenia: silnie, średnio, słabo zabrudzona.
- Oddziel białe tkaniny od tkanin kolorowych.
- *Meszek (źródła, zbieracze): Źródła i zbieracze meszku należy prać oddzielnie (źródła meszku: szlafroki, ręczniki, pieluchy/zbieracze meszku: włókna sztuczne, sztruks, skarpety).*

3. Przed załadowaniem

Podczas ładowania bielizny do pralki, w miarę możliwości, postaraj się zmieszać drobne rzeczy z dużymi. Najpierw ładuj duże rzeczy. Duże rzeczy nie powinny zajmować więcej niż połowę łącznej objętości odzieży załadowanej do pralki. Nie pierz w pralce oddzielne dużych przedmiotów. Może to doprowadzić do naruszenia równowagi w bębnie.

Użytkowanie pralki

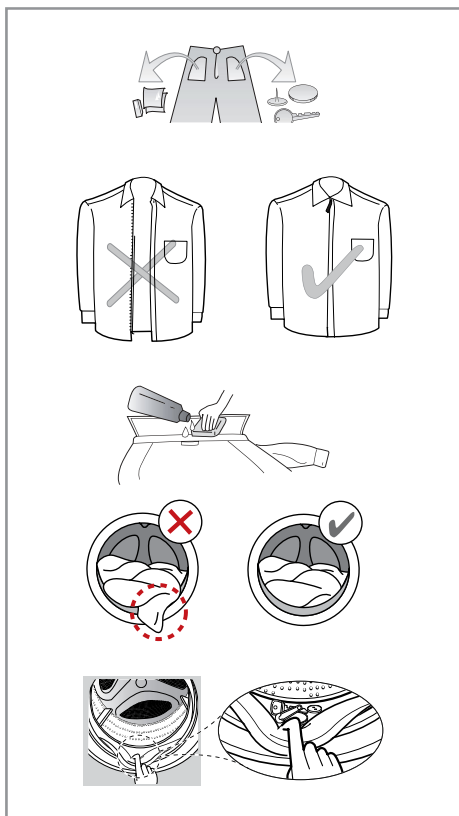

Przestrzegaj danych zaleceń przed każdym praniem:

- Sprawdź wszystkie kieszenie i upewnij się, że są one puste. Obce przedmioty, na przykład, gwoździe, długopisy, monety, klucze, agrałki, różnego rodzaju ściągacze itp., mogą doprowadzić do usterki pralki, a także uszkodzenia odzieży.
- Zapnij wszystkie zamki błyskawiczne, zapięcia oraz wiązadelka, inaczej mogą one zaczepić się o inną odzież.
- Poddaj obróbce plamy i najbardziej brudne miejsca, na przykład, na mankietach i kołnierzach, rozpuszczonym w wodzie proszkiem do prania, żeby ułatwić usunięcie brudu.
- Aby uniknąć uszkodzenia odzieży i uszczelki drzwi, upewnij się, że między uszczelką a drzwiczkami nie ma odzieży.
- Sprawdź brzegi uszczelki drzwi czy nie ma tam drobnych przedmiotów, które mogłyby być ściśnięte.
- Sprawdź czy w bębnie nie pozostały przedmioty po poprzednim praniu. Mogą one zostać uszkodzone przy następnym praniu.

OSTRZEŻENIE

Uszkodzenia lub usterki części pralki na skutek nieprzestrzegania danych zaleceń nie podlegają naprawie gwarancyjnej.



Po zakończeniu prania należy zamknąć dostęp wody, zakręcając zawór. Po praniu zawsze odłączaj pralkę od sieci elektrycznej. Zostaw drzwi pralki uchylone, aby wysuszyć bęben i uszczelkę gumową. Upewnij się, że w bębnie lub w uszczelce nie zostały obce przedmioty.

Użytkowanie pralki

■ Znaczenia podstawowych piktogramów, znajdujących się na etykietach odzieży

Zawsze zwracaj uwagę na oznakowanie odzieży.

Przestrzegając podczas prania zaleceń producenta odzieży możesz przez długi czas zachowywać jej pierwotny wygląd i odporność na zużycie.

Symbol	Opis	Zalecenia	Inne symbole
	Normalne pranie		
	Pranie bielizny z gotowaniem	Pościel biała z bawełny i z lnu lub kolorowa, odporna na gotowanie.	
	Pranie bielizny kolorowej przy 60 °C	Bielizna kolorowa, nie odporna na gotowanie, na przykład cienka bielizna z bawełny lub tkanin poliestrowych.	
	Pranie bielizny w ciepłej wodzie (Delikatny program prania)	Pranie z detergentami neutralnymi oraz pranie bielizny kolorowej przy 40 °C. Na przykład, bielizna bawełniana ciemna lub pstrokata, tkaniny poliestrowe lub melanzowe cienka bielizna z wiskozy i włókien syntetycznych.	
	Pranie w ciepłej wodzie prawie zimnej	Pranie z neutralnymi środkami piorącymi. Na przykład wyroby wełniane, nadające się do prania w pralce.	
	Pranie ręczne	Wyroby włókiennicze, nie nadające się do prania w pralce. Temperatura prania 30–40 °C, w zależności od wyrobu.	
	Nie prać	Wyroby mające ten znak, nie nadają się do prania. Należy stosować pranie chemiczne.	
	Wybielanie		
	Wybielanie chlorem	Dobrze zwilżoną bieliznę należy potrzymać 1–2 godziny w chłodnym roztworze chlorowym (10–20 ml roztworu na 1 l wody), po czym wypłukać do zniknięcia zapachu chloru. Następnie prać z zastosowaniem środków piorących przy wskazanej temperaturze.	
	Nie wybielać	Nie chlorować i nie stosować środków piorących, zawierających chlor, i proszków z wybielaczami.	
	Prasowanie		
	Prasować przy wysokiej temperaturze (max. 200 °C)	Bawełna, len, wyroby włókiennicze w stanie wilgotnym.	
	Prasować przy średniej temperaturze (max. 150 °C)	Bawełna, jedwab, polieter, wiskoza. Prasować przez lekko nawilżoną tkaninę lub żelazkiem z nawilżaczem parą.	
	Nie prasować przy wysokiej temperaturze (max. 110 °C)	Poliakryl, poliamid, poliester, octan.	
	Nie prasować		

Użytkowanie pralki

■ Zalecenia dotyczące usuwania plam

Przed wywabieniem plam należy uprzednio sprawdzić stabilność koloru tkaniny, poddając próbnie stosowany środek na jakiegokolwiek ukrytej części rzeczy.



Rodzaje plam	Zalecenia odnośnie wywabiania
Malina, poziomka, porzeczka	Przygotuj mieszaninę: łyżeczka octu i soku cytrynowego. Zanurz szmatkę w tej mieszaninie i potrzyj plamę.
Jagoda, czarna porzeczka	Przemyj plamę w zimnej wodzie. Później potrzymaj parę minut w kwaśnym mleku lub soku cytrynowym. Jeśli plama nie zniknęła, powtórz operację.
Lody	Część tkaniny z plamą zanurz w roztworze z 1 łyżeczki boraksu i 1 łyżeczki wody. Wypłucz. I teraz pierz w normalny sposób.
Kawa	Przygotuj mieszaninę z równych części gliceryny, amoniaku i wody. Dokładnie zmoc tą mieszaniną plamę. Pozostaw tak na 5 godzin. Później przepłucz wodą.
Czekolada	Nalej wody do miski, dodaj soli w proporcji 1 łyżka na 1 litr wody. Teraz zapierz w tej wodzie odzież z plamą.
Wino czerwone	Świeżą plamę od wina i czerwonych jagód można usunąć gorącą wodą. Naciągnij tkaninę nad garnkiem i lej prosto z czajnika wrzątek prosto na plamę.
Owoce i sok	Weź nadtlenek wodoru (woda utleniona): 1 łyżeczka na 1/2 szklanki wody. Otrzymanym roztworem przetrzyj plamę. Następnie przemij zimną wodą.
Pomadka do ust	Nasyp na plamę boraksu (można kupić w aptece). Teraz sczyść boraks szczotką lub szmatką. Następnie wypierz tkaninę w roztworze mydlanym i wypłucz.
Trawa	Świeże plamy przetrzyj wodą kolońską (lepiej "potrójną"). Jeśli plama jest stara, poddaj ją obróbce następującą mieszaniną: 30 mililitrów wody kolońskiej i 10 mililitrów amoniaku.
Farba do włosów	Nadtlenek wodoru (woda utleniona) zmieszaj z równą ilością amoniaku. Wyszuszyć plamę szmatką lub gąbką.
Krew	W żadnym wypadku nie zamaczaj tkaniny z plamą w wodzie gorącej! Zamocz w zimnej wodzie, później zapierz zwykłym mydłem. Jeśli plama jest stara zamocz rzecz w roztworze soli kuchennej : 1 łyżka soli na litr zimnej wody. Następnie wypłucz tkaninę w ciepłej wodzie ze zwykłym mydłem lub proszkiem do prania. Jeżeli trzeba usunąć plamę z wełny, namocz plamę ciepłą wodą z rozpuszczoną tabletką aspiryny, później wysusz tkaninę suszarką do włosów.
Jod	Przetrzyj plamę wacikiem namoczonym w amoniaku.
Klej biurowy	Nanieś na watkę zmywacz do paznokci (bez acetonu). Przetrzyj plamę.
Guma do żucia	Włóż rzecz do zamrażalnika. Tylko nie trzymaj uprzednio gumy do żucia! Gdy guma zastygnie, usuń ją.

■ Orientacyjne obliczenie masy suchej odzieży

Koperta (bawełna)	600 – 700 g	Bielizna męska	100 – 150 g
Prześcieradło (bawełna)	400 – 500 g	Skarpety	60 g
Poszewka (bawełna)	200 g	Koszula dziecięca	200 g
Narzuta (bawełna)	800 g	Błuzka damska	100 g
Ręcznik frotowy	500 – 700 g	Spódnica	300 g
Ręcznik kuchenny	100 – 200 g	Suknia wieczorowa	200 g
Serwetka	100 g	Koszula nocna	300 g
Obrus średniego rozmiaru (bawełna)	400 g	Szlafrok	400 – 500 g
Obrus dużego rozmiaru (bawełna)	1000 g	Pończochy	50 g
Fartuch	150 – 250 g	Chusteczka do nosa	25 g
Koszula męska	200 – 300 g	Dżinsy	800 g
Piżama męska	400 – 500 g	Koc flanelowy	1300 g

U użytkowanie pralki

■ Programy prania zalecane zależnie od rodzaju bielizny.

Program	Opis	Typ tkaniny	Maksymalny wsad	
			F**89QD(W)(0~9)	F**89TD(W)(0~9)
Bawełna	Normalny program prania, zalecany dla większości rodzajów tkanin bawełnianych.	Tkaniny bawełniane (koszule, piżamy, bielizna pościelowa i inne).	Nominalny	
Bawełna Szybkie	Program szybkiego prania dla słabo zabrudzonych tkanin z bawełny.	Słabo zabrudzone tkaniny bawełniane.	mniej niż 3,5 kg	mniej niż 4,0 kg
Syntetyczne	Przeznaczony do prania tkanin syntetycznych.	Poliamid, akryl, poliester, nylon.		
Delikatne	Cykl zapewnia ostrożne obchodzenie się z tkaninami delikatnymi.	Tkaniny delikatne, które łatwo można uszkodzić (bluzki, tiule i in.).	mniej niż 2,0 kg	mniej niż 2,0 kg
 Pranie ręczne/Welna	Program do prania rzeczy wełnianych i trykotowych.	Wyroby wełniane, jedwab, który można prać w pralce. Wyroby oznaczone symbolem "Pranie ręczne".		
Szybkie 30'	Szybki cykl prania niewielkiej ilości słabo zabrudzonej bielizny.	Bawełna, syntetyka.		
Narzut	Program jest przeznaczony do prania dużych przedmiotów z wypełniaczem.	Pościel bawełniana: pikowane koldry, poduszki, narzut na kanapę z wypełniaczem, z wyjątkiem rzeczy delikatnych, wełny, jedwabiu i in.	1 rozmiar	
 Baby Care	Program jest przeznaczony do maksymalnie jakościowego usunięcia środka piorącego z włókien tkaniny.	Bielizna dziecięca, która ma bezpośredni kontakt ze skórą (pieluchy, pościel, koszulki i in.).	mniej niż 6,0 kg	mniej niż 6,0 kg
Bio Care	Funkcja do usunięcia zabrudzeń pochodzenia białkowego.	Tkaniny bawełniane i lniane.	Nominalny	
Białe	Program jest używany do prania tkanin śnieżnobiałych.	Tkaniny bawełniane i lniane.		
Swetry	Program jest przeznaczony do rzeczy o dużej objętości, wchłaniających dużo wody.	Tkaniny trykotowe i runowe o dużej objętości: gabardyna, welur, flausz itd.		

■ Wybór programów: Płukanie + Wirowanie, Wirowanie i Płukanie bez wirowania

Włącz pralkę, naciskając przycisk Zasilanie.

Wybierz Program PŁUK. + WIROWANIE lub WIROWANIE, obracając programator dopóki nie zapali się lampka wybranego programu.



Wybierz parametry wirowania i/lub ustal opcje dodatkowe dla płukania.

Gdy potrzebne jest tylko płukanie, w programie PŁUK. + WIROWANIE należy wybrać opcję Bez wirowania.

W celu uruchomienia programu naciśnij przycisk **Start/Pauza**.

U użytkowanie pralki

■ Tabela programów prania i opcji dodatkowych

Tryb pracy	Tempera- tura	Dostępne opcje					Przybliżony czas prania		Wartość maksymalna prędkości wirowania (ob/min)					
		Opóźnienie startu	Bez zagniecia	Pranie wstępne	Płukanie antyaler- giczne	Inten- sywne	F10/1289 Q/TD(W)(1-9)	F1489 Q/TD(W)(1-9)	Stop płukanie	Bez wirowania	400	800	1000	
													1200	1400
Bawełna	95°C	•	•	•	•	•			•	•	•	•	•	*
	60°C*	•	•	•	•	•			•	•	•	•	•	*
	40°C	•	•	•	•	•	02:54	03:00	•	•	•	•	•	*
	30°C zimna	•	•	•	•	•			•	•	•	•	•	*
Bawełna Szybkie	60°C	•	•	•	•	•			•	•	•	•	•	*
	40°C*	•	•	•	•	•			•	•	•	•	•	*
	30°C	•	•	•	•	•	01:13	01:15	•	•	•	•	•	*
	zimna	•	•	•	•	•			•	•	•	•	•	*
Syntetyczne	60°C	•	•	•	•	•			•	•	•	•	*	-
	40°C*	•	•	•	•	•			•	•	•	•	*	-
	30°C	•	•	•	•	•	01:50	01:50	•	•	•	•	*	-
	zimna	•	•	•	•	•			•	•	•	•	*	-
Delikatne	40°C*	•	•	-	-	•			•	•	•	•	*	-
	30°C**	•	•	-	-	•	01:00	01:00	•	•	•	•	*	-
	zimna	•	•	-	-	•			•	•	•	•	*	-
 Pranie ręczne/  Włna	40°C*	•	•	-	-	•			•	•	•	•	*	-
	30°C	•	•	-	-	•	35'	35'	•	•	•	•	*	-
	zimna	•	•	-	-	•			•	•	•	•	*	-
Szybkie 30'	40°C	•	•	-	-	•			•	•	•	•	*	•
	30°C*	•	•	-	-	•	30'	30'	•	•	•	•	*	•
	zimna.	•	•	-	-	•			•	•	•	•	*	•
Narzut	40°C*	•	•	-	-	•			•	•	•	•	*	-
	30°C	•	•	-	-	•	01:11	01:11	•	•	•	•	*	-
	zimna	•	•	-	-	•			•	•	•	•	*	-
 Baby Care	95°C	•	•	*	*	•	02:26	02:26	•	•	•	•	*	-
	60°C*	•	•	*	*	•			•	•	•	•	*	-
Bio Care	95°C	•	•	•	*	•			•	•	•	•	*	*
	60°C*	•	•	•	*	•	02:14	02:16	•	•	•	•	*	*
Białe	95°C*	•	•	•	*	•	02:32	02:32	•	•	•	•	*	-
Swetry	30°C*	•	•	-	-	•			•	•	•	•	*	•
	zimna	•	•	-	-	•	01:04	01:04	•	•	•	•	*	•

Użytkowanie pralki

- * **Temperatura wody** : Temperatura wody może być wybierana w zależności od programu prania.
- * **Intensywne** : Kiedy pranie jest bardzo zabrudzone, można poprawić efektywność prania poprzez wybranie opcji Intensywne.
- * **Pranie wstępne** : zalecane przy praniu białizny mocno zabrudzonej.
- * **Bez zagniecia** : Funkcji tej używamy podczas wirowania, gdy chcemy zminimalizować zagniecia białizny.
- * **Płukanie antyalergiczne** : Dla wysokiej efektywności lub zwiększonej czystości w trakcie płukania wybierz opcję „Płukanie antyalergiczne”. Płukanie antyalergiczne jest ustawione automatycznie w programie Baby Care.
- * Ustaw program na „Bawełna 40°C + Intensywny (połowa wsadu)”, „Bawełna 60°C + Intensywny (połowa wsadu)”, „Bawełna 60°C + Intensywny (pełny wsad)” dla testu zgodnie z normami EN60456 oraz IEC60456. (Są to najbardziej wydajne programy, jeżeli chodzi o zużycie wody i energii dla tego typu prania)
- * Rzeczywista temperatura wody może różnić się od deklarowanej w danym cyklu.
- * Wyniki testu zależą od ciśnienia, twardości i temperatury wody, temperatury pomieszczenia, typu oraz ilości wsadu, stopnia zabrudzenia, użytego detergentu, zmian w dostawie prądu oraz wybranych opcji dodatkowych.



Cykl prania wełny w tej pralce został zatwierdzony przez Woolmark dla prania produktów Woolmark przeznaczonych do prania w pralce przy założeniu, że produkty te są prane zgodnie z instrukcjami na etykiecie tkaniny i instrukcjami producenta tej pralki M0801.

* Uwagi : Zalecany jest neutralny detergent. Cykl prania wełny cechuje się delikatnym dla tkaniny obracaniem i wirowaniem z małą szybkością.

* Uwagi : Informacja o głównych programach prania przy połowie wsadu:

PROGRAM	CZAS W MINUTACH	POZOSTAJĄCA ZAWARTOŚĆ WILGOCI		WODA W LITRACH	ENERGIA W kWh
		1400rpm	1200rpm/1000rpm		
Bawełna (40°C)	77	44 %	53 %	63	0,69
Bawełna (60°C)	82	44 %	53 %	58	1,20

Użytkowanie pralki

Panel sterowania

Usługa SmartDiagnosis™ dostępna tylko dla pralek, na których umieszczono logotyp SmartDiagnosis.

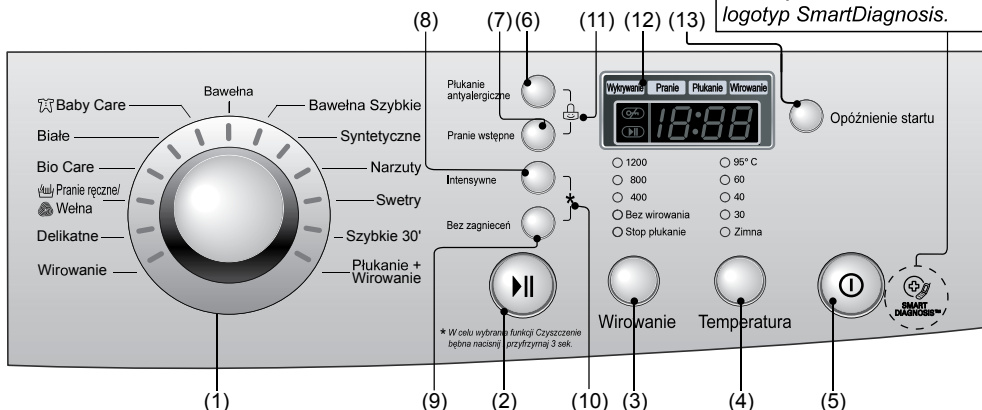

- | | | |
|--|--|--|
| (1) Pokrętko wyboru programu | (6) Przycisk wyboru opcja: Plukanie antyalergiczne | (10) Czyszczenie zbiornika |
| (2) Przycisk uruchamiania: Start/Pauza | (7) Przycisk wyboru opcja: Pranie wstępne | (11) Zabezpieczenie przed dziećmi |
| (3) Przycisk wyboru Wirowania | (8) Przycisk wyboru opcja: Intensywne | (12) Wyświetlacz |
| (4) Przycisk wyboru Temperatura wody | (9) Przycisk wyboru opcja: Bez zagnieceń | (13) Przycisk wyboru Opóźnienie startu |
| (5) Przycisk włączenia Zasilania | | |

Przycisk: Zasilanie

- Przycisk **Zasilanie** przeznaczony jest do włączenia i wyłączenia pralki.
- Oprócz tego przycisk ten można stosować do skasowania opcji programu Opóźnienie startu.
- Jeśli po włączeniu zasilania nie zostaną wykonane żadne działania (naciśnięcie przycisków, wybór programów), to po 4 minutach następuje automatyczne wyłączenie pralki.

Przycisk: Start/Pauza

- Przycisk **Start/Pauza** jest przeznaczony do rozpoczęcia prania lub jego wstrzymania.
- Jeżeli pranie zostało wstrzymane dłużej niż na 4 minuty, to nastąpi automatyczne wyłączenie pralki.

Przełącznik: Programy prania

- Pralka podtrzymuje 13 programów prania w zależności od typów tkanin.
- Podczas włączenia zasilania pralka automatycznie przechodzi na program **BAWEŁNA**.

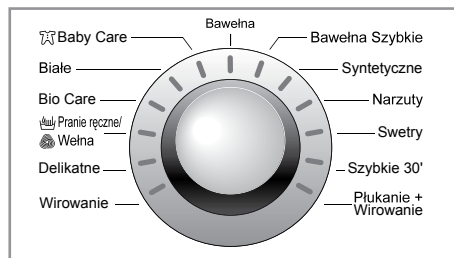

- Wskaźnik świecący się na panelu sterowania wskazuje, jaki program został wybrany.

Użytkowanie pralki

■ Opcje

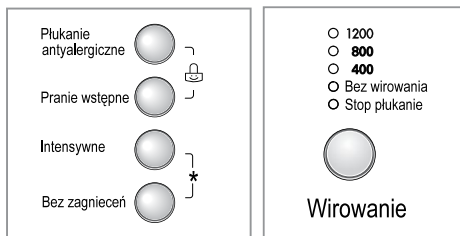

- W celu podniesienia jakości prania i płukania możesz zastosować opcje dodatkowe, naciskając na właściwy przycisk.
- Dostępność tej lub innej opcji dodatkowej zależy od wybranego programu prania i temperatury (zob. rozdział "Tabela programów prania i opcji dodatkowych").
- W przypadku wyboru niektórych programów prania zalecane opcje są ustawiane domyślnie.

Płukanie antyalergiczne

- Do podstawowego cyklu płukania (ilość płukań w zależności od wybranego programu) dodawane jest jeszcze jedno płukanie, które jest wykonywane w ciepłej wodzie (~40°), co sprzyja pełnemu rozpuszczeniu i wypłukiwaniu pozostałości środka piorącego z włókien tkaniny.

Pranie wstępne

- Jest to proces prania wstępnego, wykonywany w krótkim okresie czasu przed cyklem podstawowym, idealnie nadaje się do usunięcia zabrudzeń, wymagających wstępnej obróbki (kołnierzyki, mankiety koszul i in.).
- Środek piorący do prania wstępnego załaduj do specjalnego zasobnika (zob. rozdział "Ładowanie proszku i środka zmiękczającego").

Bez wirowania

- W przypadku wyboru programu BEZ WIROWANIA nie odbywa się wirowanie końcowe.
- Pralka kończy swoją pracę po ostatecznym zlanu wody.

Intensywne

- W przypadku, gdy odzież jest silnie zabrudzona, skorzystaj z opcji Pranie intensywne. Czas prania i płukania zwiększy się zgodnie z wybranym programem.
- Aby skorzystać z danej opcji naciśnij przycisk tej opcji jeden raz do rozpoczęcia programu prania.
- Ustawienia programu z opcją Intensywne wykonano zgodnie z normą EN 60456 i IEC 60456.

Stop płukanie

- W przypadku wyboru opcji **Stop płukanie** po ostatnim cyklu płukania pralka nie zlewa wody i przechodzi w stan oczekiwania. Rzeczy, które pozostają w wodzie przez jakiś czas, nie gniją się. Możesz wybrać opcję **Stop płukanie** przez kolejne naciśnięcie przycisku Wirowanie.
- Aby skasować program **Stop płukanie**, naciśnij przycisk Start/pauza aby włączyć wirowanie i zakończyć program.

Bez zagnieceń

- Dana opcja pozwala uniknąć głębokich zagnieceń dzięki procesowi rozpulchniania białej bielizny na końcu prania.

Użytkowanie pralki

■ Program regulatora czasu



Przykład: Chcesz rozpocząć pranie o godzinie 20.00, ale potrzebujesz, żeby pranie zostało zakończone o godzinie 7.00. Różnica między przewidywanym rozpoczęciem prania i jego zakończeniem wynosi 11 godzin.

Wybierz właściwy program i ustal regulator czasu na 11 godzin, po naciśnięciu przycisku Start/Pauza rozpocznie się odliczanie odwrotne czasu. W Programach BAWĘŁNA, BAWĘŁNA SZYBKO, SYNTETYKA, po ustaleniu czasu, pralka określi ilość załadowanej bielizny (funkcja "Wykrywanie", zob. rozdział "Opis wskaźni na wyświetlaczu").

1. Naciśnij przycisk Zasilanie.
2. Wybierz właściwy program prania i opcje, jeżeli jest to konieczne.
3. Naciśnij przycisk Program regulatora czasu i ustal pożądany czas zakończenia prania.
4. Naciśnij przycisk Start/Pauza (symbol " : " zacznie migać)
5. Po naciśnięciu przycisku Program regulatora czasu na wyświetlaczu będzie pokazany czas 3:00. Maksymalna dopuszczalna wartość timera to 19 godzin, minimalna dopuszczalna - 3 godz.
6. Każde następne naciśnięcie przycisku Program regulatora czasu zwiększa wartość regulatora czasu o jedną godzinę.
7. Aby skasować program regulatora czasu naciśnij przycisk Zasilanie.
8. W zależności od warunków doprowadzenia wody i jej temperatury rzeczywisty czas zakończenia prania może różnić się od zadanej wartości regulatora czasu.



Wartości regulatora czasu to planowany czas zakończenia prania lub wybranego etapu (pranie, płukanie, wirowanie).

■ Temperatura wody

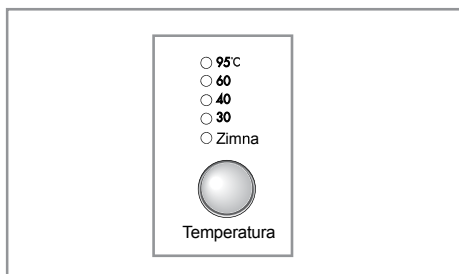

• Przycisk Temperatura przeznaczony jest do wyboru temperatury wody.

– **Zimna (bez nagrzewania)**
– 30°C / 40°C / 60°C / 95°C.

• Wskaźniki na panelu sterowania wskazują wybraną temperaturę wody.



Dopuszczalne wartości temperatury wody w zależności od wybranego programu prania są szczegółowo opisane w rozdziale "Tabela programów prania i opcji dodatkowych".

U użytkowanie pralki

■ Blokada przed dziećmi

Funkcja ta jest przeznaczona do blokowania wszystkich przycisków w celu uniknięcia przypadkowej zmiany programu prania przez dzieci.

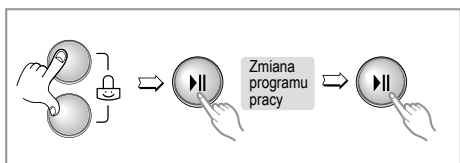
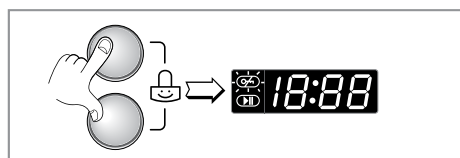
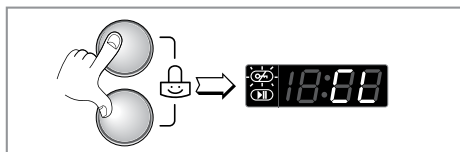

Program blokowania przed dziećmi włączany jest przez jednoczesne naciśnięcie w ciągu trzech sekund dwóch przycisków, oznaczonych symbolem "🔒".

Gdy jest ustalona blokada przed dziećmi, **wszystkie** przyciski są zablokowane.

Aby wyjść z programu blokowania ponownie naciśnij jednocześnie i utrzymuj przyciski, oznaczone symbolem „🔒” (około 3 s).

Program blokowania przed dziećmi może być włączony w dowolnym czasie. Będzie on automatycznie odłączony po zakończeniu prania.

W razie potrzeby zmiany programu pracy w programie blokowania od dzieci dokonaj następujących działań:

- Jednocześnie naciśnij odpowiednie przyciski, oznakowane symbolem "🔒", i utrzymuj w ciągu około trzech sekund.
- Naciśnij przycisk **Start/Pauza**.
- Wybierz potrzebny program pracy i powtórnie naciśnij przycisk **Start/Pauza**.

■ Sygnał dźwiękowy

Funkcja Sygnał dźwiękowy może być włączona i wyłączona w dowolnym momencie po rozpoczęciu cyklu prania.



- Naciśnij i utrzymuj około trzech sekund przycisk Program regulatora czasu.

 **WAŻNE** Jeśli chcesz deaktywować funkcję Sygnał dźwiękowy, po prostu powtórz tę procedurę.

■ Usuwanie wody z bębna

Jeśli z jakichkolwiek przyczyn pranie zostało wstrzymane (lub pralka została wyłączona) i trzeba zlać wodę, to wykonaj następujące czynności:

1. Włącz pralkę, naciskając przycisk **Zasilanie**.
2. Ustaw przełącznik programów prania na **Wirowanie**.
3. Wybierz opcję **BEZ WIROWANIA**.
4. Naciśnij przycisk **Start/Pauza**.
5. Po zlaniu wody pralka wyłączy się automatycznie.

Użytkowanie pralki

■ Opis wskazań na wyświetlaczu



Wykrywanie

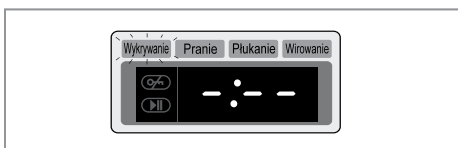

Podczas uruchomienia programów prania BAWĘŁNA, BAWĘŁNA SZYBKO oraz SYNTETYKA na wyświetlaczu miga napis Wykrywanie i, zamiast czasu, są wyświetlane kreski "— —", bęben wolno obraca się w ciągu kilku sekund. Łączny czas prania wyświetlany jest na wyświetlaczu po zatrzymaniu się bębna. Na danym etapie pralka określa ilość załadowanej bielizny i optymalny czas prania zgodnie z wybranym programem. Pozwala to na racjonalne wykorzystanie czasu i energii elektrycznej w przypadku załadowania mniejszej ilości bielizny i jednocześnie osiągnięcie wysokich rezultatów prania.

Drzwi zamknięte



Jeżeli drzwi pralki są zamknięte, na wyświetlaczu jest wyświetlany znaczek (☞). Aby odblokować drzwi, należy nacisnąć przycisk Start/Pauza, i pralka wstrzyma pracę. Przed otwarciem drzwi upewnij się, że pralka zlała wodę. Drzwi można będzie otworzyć po jakimś czasie.

Na panelu sterowania znajduje się wyświetlacz, który odzwierciedla informacje o procesie prania i stanie pralki.

Blokada przed dziećmi



Jeżeli włączony jest program blokada przed dziećmi, na wyświetlaczu widoczne są litery "CL".

Czyszczenie bębna



Jeżeli włączony jest program Czyszczenie bębna, na wyświetlaczu widoczne są litery "ccl".

Zakończenie prania



Po zakończeniu procesu prania na wyświetlaczu widoczny jest napis "End". Następuje automatyczne wyłączenie pralki.

Załadunek proszku

■ Załadunek proszku i środka do zmiękczenia tkanin

► Szuflada wysuwana

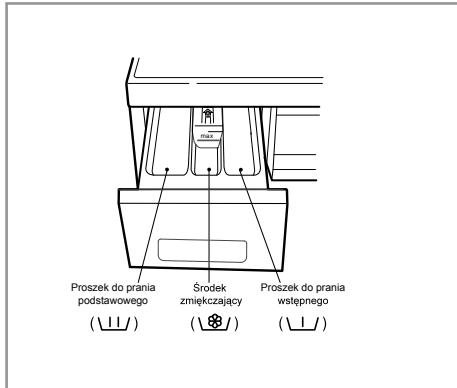

- Tylko pranie podstawowe → (U-shaped symbol)
- Pranie wstępne + pranie podstawowe → (U-shaped symbol) . (U-shaped symbol)

Ostrzeżenia

Wszystkie proszki do prania i inne środki piorące przechowuj w miejscu niedostępnym dla dzieci. Możliwe jest zatrucie!

Nadmierna ilość proszku do prania, wybielacza lub środka zmiękczonego może doprowadzić do wycieków wody.

Stosuj ilość proszku do prania zgodnie z zaleceniami producenta.

► Załadunek środka do zmiękczenia tkanin

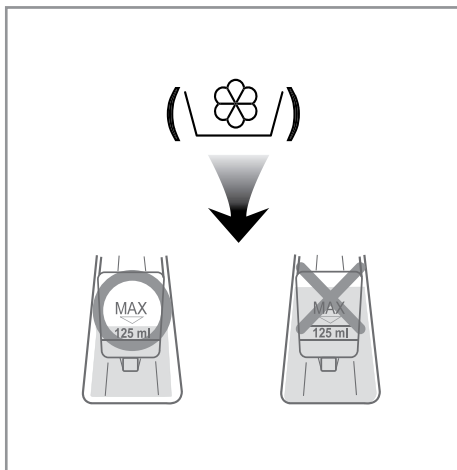

- Nie lej do zmiękczenia tkanin powyżej linii maksymalnego poziomu ładowania. Przepelnienie szuflady może doprowadzić do przedwczesnego przedostania się środka zmiękczonego do wody. Może on pozostawić plamy na odzieży.
- Nie zostawiaj środka zmiękczonego w zasobniku na okres dłuższy niż dwa dni, ponieważ może on stwardnieć.
- Środek zmiękczonego będzie automatycznie dodany do wody na ostatnim etapie płukania.
- Nie wysuwaj szuflady podczas poboru wody.
- Nie nalewaj do zasobnika rozpuszczalników (benzyna itp.).



Nie nаноś środka zmiękczonego bezpośrednio na odzież.

Z ładunek proszku

► Normy ładowania proszku

- Ilość proszku niezbędnego do prania określa się na podstawie instrukcji jego producenta.
- W przypadku użycia zbyt dużej ilości środka piorącego powstaje dużo piany, co pogarsza rezultat prania i stwarza dodatkowe obciążenie dla silnika, co może być przyczyną naruszeń w pracy.
- Jeśli powstaje zbyt dużo piany, należy zmniejszyć ilość detergentu!
- Korzystaj tylko z proszku do prania, przeznaczonego do pralek automatycznych ładowanych od przodu.
- Ilość proszku potrzebnego do prania może zmieniać się w zależności od temperatury wody, twardości wody, rozmiaru i stopnia zabrudzenia odzieży. W celu osiągnięcia najlepszych rezultatów należy unikać powstawania dużej ilości piany.
- Płynny środek piorący może być używany, tylko z zastosowaniem programu bez prania wstępnego, poprzez nalanie go do zasobnika do proszku lub bezpośrednio do bębna pralki (czytaj instrukcję zastosowania na opakowaniu detergentu). Niektórzy producenci proszków do zestawu dodają specjalne pojemniki, do których można nalać płynu do prania i ulokować wewnątrz bębna wraz z bielizną.



- Pełne ładowanie: zgodnie z zaleceniami producenta.
- Ładowanie niepełne: 3/4 zalecanej ilości.
- Ładowanie minimalne: 1/2 ilości pełnego ładowania.

Proszek do prania jest dodawany do wody na początkowym etapie prania.

► Zmiękcacz wody

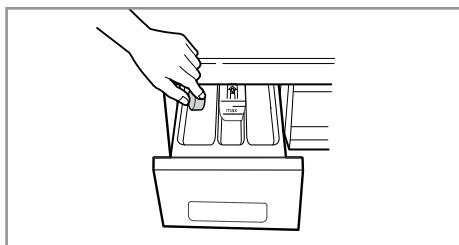

- W przypadku zastosowania zmiękczacza wody neutralizowane są sole twardości, zapobiegając w ten sposób powstaniu osadu wapiennego na częściach pralki i bieliznie. Najpierw dodaj środek piorący, a później zmiękcacz wody.
- Ilość detergentu stosuj jak przy praniu w wodzie miękkiej.

Obsługa



- W celu uniknięcia porażenia prądem elektrycznym przed czyszczeniem pralki zawsze wyłączaj przewód zasilający z gniazda.
- Zamknij zawór, jeśli nie zamierzasz korzystać z pralki przez dłuższy czas (na przykład podczas urlopu), szczególnie jeżeli bezpośrednio w pobliżu pralki nie ma w podłodze otwartego zlewu (ścieku) dla wody.

■ Filtr doprowadzanej wody

- Migające symbole "iE" ("Brak doprowadzenia wody") lub wskaźniki Wstęp. i Bez zagniećń na panelu sterowania oznaczają, że woda nie postępuje do pralki.
- Jeżeli woda jest zbyt twarda lub zawiera osad wapniowy, filtr dostarczanej wody może zostać zanieczyszczony. Dlatego zalecane jest czyszczenie go od czasu do czasu.

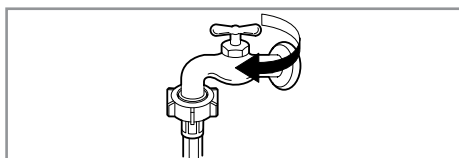

1. Zamknij dopływ wody.

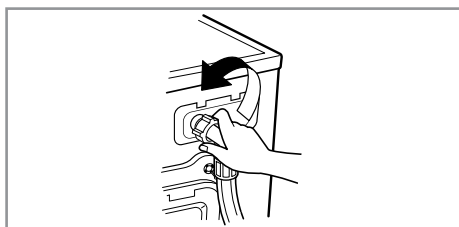

2. Odłącz wąż dostarczający wodę od pralki.

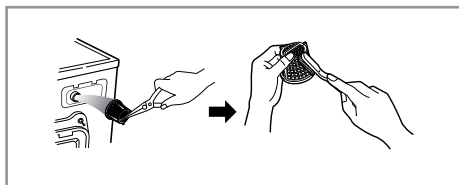

3. Oczyszczyć filtr szczotką z twardej szczeciny.

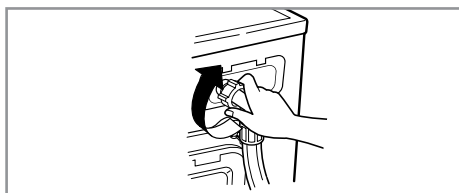

4. Podłącz i zamocuj wąż dostarczający wodę.



Po podłączeniu węża dostarczającego wodę sprawdź, czy nie ma on przecieków i w razie potrzeby dokręć połączenia węża.

■ Filtr pompy zlewowej

• Filtr odpływowy zatrzymuje nici i drobne przedmioty, które mogły pozostać na odzieży. W celu zapewnienia sprawnej pracy pralki należy regularnie sprawdzać stan tego filtra.

OSTRZEŻENIE

Przed otwarciem filtra pompy odpływowej należy zlać resztki wody przy pomocy małego wężyka spustowego. Zachowaj ostrożność, woda może być gorąca!

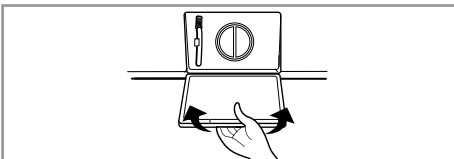
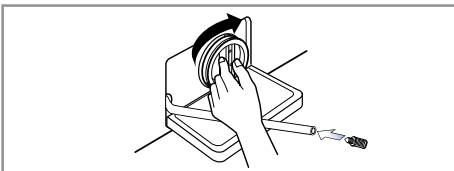
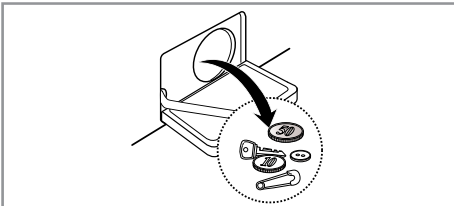
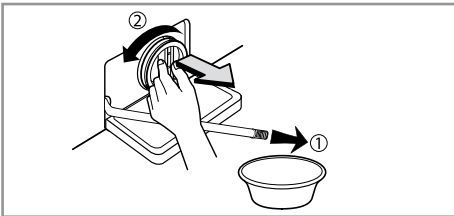
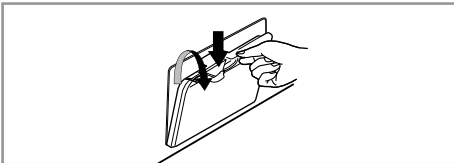

1. Otwórz drzwiczki na dolnej osłonie pralki.
2. Zwolnij wąż odpływowy, wyciągając go na całą długość. Wyjmij zaślepkę małego wężyka spustowego i pozwól wodzie ścieknąć do jakiegokolwiek odpowiedniego zbiornika.
3. Ostrożnie odkręć pokrywę pompy odpływowej. Wyjmij z pompy odpływowej wszystkie przedmioty obce i włosy, przemyj go od wewnątrz.
4. Po oczyszczeniu włóż filtr na miejsce i obracając go w kierunku wskazówek zegara, szczelnie dokręć. Zamknij wąż odpływowy zaślepką i wróć do pozycji wyjściowej.
5. Zamknij drzwiczki na osłonie dolnej.

■ Szuflada wysuwana

- Z biegiem czasu proszek do prania i środek zmiękczający tworzą osad w szufladzie wysuwanej.
- Szufladę wysuwaną należy okresowo przemywać strumieniem wody.
- W razie konieczności szufladę można wyjąć z pralki w całości. W tym celu należy nacisnąć na zatrząsk zatrzymujący i wysunąć szufladę.
- Aby ułatwić czyszczenie, można zdjąć górną część zasobnika dla środka zmiękczającego.

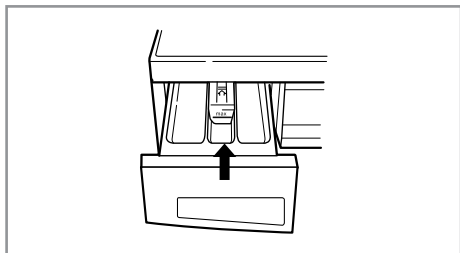
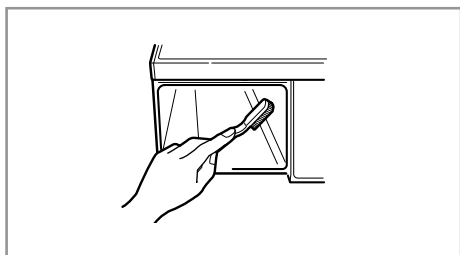
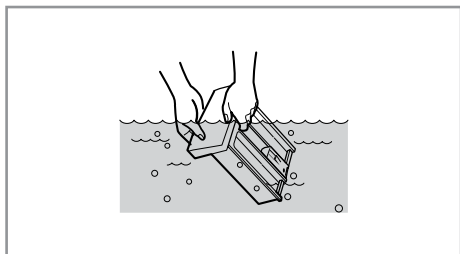
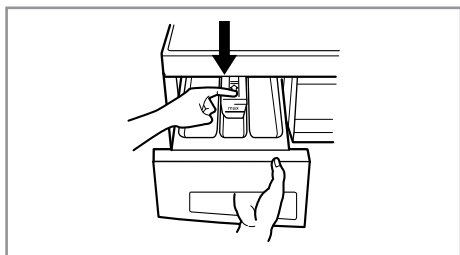

1. Naciskając na zatrząsk zatrzymujący, wyjmij szufladę wysuwaną z pralki.

2. Dokładnie przemyj ją w wodzie.

3. Za pomocą szczotki oczyść przedział dla szuflady wysuwanej.

4. Wstaw szufladę wysuwaną do przedziału i wsuń ją do oporu. Po zakończeniu czyszczenia włącz pralkę na program płukania.

■ Obsługa pralki w zimie

Jeżeli pralka znajduje się w warunkach, gdzie możliwe jest zamarzanie wody, w celu uniknięcia uszkodzenia pralki wykonaj następujące czynności:

- Zamknij kran doprowadzania wody.
- Upewnij się, czy w bębnie nie zostały żadne przedmioty.
- Wybierz program wirowania na prędkości maksymalnej i pozwól mu zakończyć cały cykl, aby zlać całą wodę.
- Odłącz wąż doprowadzający wodę i wąż odpływowy, zlej z nich całą wodę.
- Zlej resztki wody z węża odpływowego (zob. rozdział "Obsługa").
Wyłącz przewód zasilający z gniazda, wysusz bęben i zamknij drzwiczki. Wyjmij szufladę wysuwaną. Zlej z jej zasobników resztki wody i całkowicie ją wysusz. Wsuń szufladę na miejsce.
- Zostaw pralkę w położeniu pionowym.

Po zakończeniu przechowania włącz pralkę i daj jej wykonać pełny cykl prania z użyciem proszku do prania. Przy tym nie trzeba kłaść do pralki odzieży.

■ Bęben pralki

- Jeśli w twoim rejonie woda jest twarda, stosuj specjalne mieszanki, oczyszczające z osadu i wapnia trudno dostępne miejsca pralki.
- Mimo, że bęben pralki jest wykonywany ze stali nierdzewnej, plamki rdzy mogą być spowodowane małymi przedmiotami metalowymi (spinaczami, agrafkami), które utkwiły w bębnie.
- Nie rzadziej, niż co pół roku, należy czyścić bęben pralki (zob. rozdział "Czyszczenie bębna"), skorzystaj z tej funkcji.
- Jeśli korzystasz ze środka przeciw osadowi, barwników lub wybielaczy upewnij się, że nadaje się on do użycia w pralce.
- Środek przeciw osadowi może zawierać składniki negatywnie oddziałujące na niektóre części Twojej pralki.
- Usuń plamy specjalnym środkiem do usuwania plam ze stali.
- Nigdy nie korzystaj ze szczotki z drutu stalowego.

■ Czyszczenie pralki

1. Czyszczenie części zewnętrznych

Prawidłowe utrzymanie pralki pozwoli przedłużyć okres jej użytkowania.

Części zewnętrzne pralki należy wycierać szmatką lekko nawilżoną wodą z neutralnym środkiem czyszczącym, nie zawierającym cząstek ściernych. Po wilgotnym czyszczeniu wytrzyj pralkę czystą szmatką i daj jej wyschnąć.

▲ UWAGA

Nie wycieraj pralki alkoholem etylowym, rozpuszczalnikami, środkami zawierającymi chlor i innymi podobnymi substancjami.

2. Czyszczenie części wewnętrznych

Włącz pralkę i daj jej w całości wykonać program prania z użyciem wody gorącej (Bawełna 60 °C). W razie potrzeby powtórz cykl. Jeżeli pralka posiada funkcję "Czyszczenie bębna" (zob. rozdział "Czyszczenie bębna"), to skorzystaj z tej funkcji.

Po każdym praniu, w miarę możliwości, wysusz bęben pralki, pozostawiając drzwi lekko uchylone. Regularnie wycieraj miękką suchą szmatką uszczelkę gumową i szkło drzwi ze strony wewnętrznej.

UWAGA

Do usunięcia osadu po twardej wodzie stosuj tylko specjalne środki przeznaczone dla pralek, kierując się zaleceniami producenta.

Usuwanie usterek

- Dana pralka posiada system diagnostyki wewnętrznej, który pozwala ujawnić usterki na stadium początkowym i przedsięwziąć odpowiednie środki. Jeżeli pralka funkcjonuje nieprawidłowo lub wcale nie działa, to należy sprawdzić następujące elementy przed zwróceniem się do serwisu.

■ Diagnostyka problemu

Objawy	Możliwa przyczyna	Rozwiązanie
Brzęczenie lub dzwonięcie	• Do bębna lub do pompy trafiły przedmioty obce, na przykład monety.	Wyłącz pralkę i sprawdź bęben i filtr odpływowy. Jeżeli po ponownym włączeniu pralki hałas nie ustanie, zwróć się do serwisu.
Stuk	• Nierównomiernie rozłożona bielizna może wywołać postukiwanie. Na ogół nie świadczy to o usterekach.	Zatrzymaj pranie i równomiernie rozłóż odzież. Jeśli stuki nie ustąpią, zwróć się do serwisu.
Silne wibracje	<ul style="list-style-type: none"> • Nie wszystkie śruby transportowe i części opakowania zostały usunięte. • Pralka stoi niestabilnie lub nie jest wypoziomowana. • Bielizna w bębnie pralki jest rozłożona nierównomiernie. 	<p>Jeżeli śruby transportowe nie zostały usunięte podczas instalowania, kieruj się instrukcją dotyczącą usunięcia śrub transportowych w rozdziale "Instalacja"..</p> <p>Pokrycie podłogi powinno być równe. Wypoziomuj pralkę. Upewnij się, że nie ma przedmiotów obcych, kurzu i śmieci pod nóżkami pralki. Wytrzyj kurz i brud z nóżek. * Zalecenie: stosuj specjalne podkładki gumowe pod nóżki, jeżeli pralka stoi na podłodze drewnianej lub terakotowej.</p> <p>Jeżeli bielizna w bębnie pralki jest rozłożona nierównomiernie, zatrzymaj pranie i rozłóż bieliznę ponownie.</p>
Pralka nie przechodzi na wirowanie	• Nierównomiernie rozłożona bielizna	Otwórz pralkę, rozłóż bieliznę i ponownie uruchom program "Wirowanie". * Zalecenie: przy praniu jednej dużej rzeczy dodaj kilka małych.
Nadmiar piany	• Możliwe, że było wsypane zbyt dużo proszku lub proszek niewłaściwego typu.	Należy używać środka piorącego do pralek automaty - cznych. Używaj właściwej ilości proszku w zależności od jego koncentracji (zgodnie z instrukcją jego producenta). W przypadku tworzenia się piany spróbuj użyć mniejszej ilości środka piorącego. Jeżeli piana tworzy się nadal, ponownie zmniejsz ilość detergentu.

Usuwanie usterek













Objawy	Możliwa przyczyna	Rozwiązanie
Przecieki wody	<ul style="list-style-type: none"> • Połączenie węża z kranem lub z pralką obluźowało się. • Woda przecieka przez drzwiczki pralki. • Woda przecieka przez zasobnik ładowania proszku. 	<p>Sprawdź i w razie potrzeby dokręć złącza węży.</p> <p>Sprawdź górną zewnętrzną część kołnierza, przylegającą do szkła drzwiczek na obecność uszkodzeń mechanicznych lub zniekształceń, usunąć osad meszku i środka piorącego.</p> <p>Sprawdź wewnętrzną część szkła, przylegającą do kołnierza pralki, usunąć osad meszku i środka piorącego.</p> <p>Sprawdź i w razie potrzeby wyczyść otwór przepustowy roztworu mydlanego na dole rozdzielacza proszku (najczęściej z powodu dużej ilości proszku, dodawanego do prania).</p> <p>Sprawdź i w razie potrzeby wyczyść otwory doprowadzenia wody do zasobnika ładowania proszku (znajdują się na górze wewnętrznej rozdzielacza proszku). Zobacz rozdział "Obsługa/Szuflada wysuwana".</p>
Woda nie dociera do pralki lub dochodzi zbyt wolno	<ul style="list-style-type: none"> • Doprowadzanej wody nie wystarcza do pracy pralki. • Kran doprowadzenia wody nie jest całkowicie odkręcony. • Wąż doprowadzający wodę jest załamany. • Siatka filtra zaworu doprowadzenia wody jest zanieczyszczona. • Nieprawidłowe podłączenie węża doprowadzającego wodę (przekrzywienie uszczelki i częściowe zatkanie otworu wejściowego). 	<p>Spróbuj podłączyć się do innego kranu.</p> <p>Odkręć kran całkowicie.</p> <p>Wyprostuj wąż.</p> <p>Wyczyść siatkę zaworu doprowadzenia wody.</p> <p>Sprawdź poprawność podłączenia węża doprowadzającego wodę. Wezwij hydraulika i sprawdź wartość ciśnienia w kranie.</p>
Pralka nie włącza się	<ul style="list-style-type: none"> • Przewód zasilający nie podłączony do gniazda lub połączenie obluźowało się. • Przepalił się bezpiecznik na tablicy rozdzielczej, zadziałał przerywacz automatyczny lub nastąpiła przerwa w zasilaniu energią elektryczną. 	<p>Szczelnie podłącz wtyczkę do gniazda sieciowego.</p> <p>Włącz przerywacz automatyczny lub wymień bezpiecznik na tablicy rozdzielczej. Nie instaluj bezpiecznika z wysokim progiem zadziałania. Jeśli przyczyną zadziałania bezpiecznika było przeciążenie, wezwij wykwalifikowanego elektryka.</p>

Usuwanie usterek

Objawy	Możliwa przyczyna	Rozwiązanie
Bęben nie obraca się	<ul style="list-style-type: none"> Wybrany jest program "Pranie ręczne/Welna". 	Program "Pranie ręczne/Welna" – specjalny program prania, który gwarantuje maksymalnie troskliwą pielęgnację rzeczy wełnianych i delikatnych oraz odpowiada normie WOOLMARK. Wirowanie bębna odbywa się na zasadzie kołysania (2 s kołysanie/90 s pauza).
Drzwiczki źle zamykają się	<ul style="list-style-type: none"> Skrzywienie haczyka zamykającego drzwiczki w stosunku do zamka (dziurki od klucza), może on znajdować się poniżej tego otworu. Na ogół przyczyną skrzywienia drzwi może być opieranie się o drzwiczki pralki podczas ładowania/wyjmowania bielizny, lub wieszanie bielizny po praniu na drzwiczki. 	Sprawdź czy nie ma skrzywienia haczyka zamykającego w stosunku do zamka (dziurki od klucza). W przypadku ujawnienia skrzywienia konieczne będzie regulowanie zawiasu przez majstra.
Drzwiczki nie otwierają się		Dla celów bezpieczeństwa podczas pracy pralki drzwiczki są zablokowane. Poczekaj 2–3 min przed otwarciem drzwiczek, aby mechanizm zaporowy je odblokował.
Przedwczesne zlewianie środka zmiękczającego	<ul style="list-style-type: none"> Nadmierna ilość środka zmiękczającego może doprowadzić do przedwczesnego zlewania go do bębna. 	Przestrzegaj zalecenia producenta dotyczącego użycia środka zmiękczającego. Nie napełniaj zasobnika powyżej linii maksymalnego napełnienia. Dokładnie zamknij szufladę wysuwaną. Nie otwieraj szuflady wysuwanej podczas pracy pralki.
Brak sygnału dźwiękowego	<ul style="list-style-type: none"> Sygnał dźwiękowy jest wyłączony. 	Włącz sygnał dźwiękowy na panelu sterowania poprzez naciśnięcie kombinacji przycisków podanej w instrukcji.
Woda z pralki nie ścieka lub ścieka zbyt wolno	<ul style="list-style-type: none"> Wąż odpływowy jest załamany lub zanieczyszczony. Filtr węża odpływowego jest zanieczyszczony. 	<p>Wyczyść i wyprostuj wąż odpływowy.</p> <p>Wyczyść filtr węża odpływowego.</p>
Zmiana czasu prania	<ul style="list-style-type: none"> Czas prania i temperatura wody mogą różnić się od podanych wartości w zależności od ilości załadowanej odzieży, ciśnienia wody, a także innych warunków. Czas, pokazywany na wyświetlaczu, może być zerowany w procesie prania (maks. 60 min) w zależności od czasu nagrzewania wody do zadanej temperatury. W przypadku naruszenia równowagi lub uruchomienia programu usunięcia piany, czas prania może być wydłużony (maks. 45 min). 	

Usuwanie usterek

■ Komunikat o błędzie

Kod błędu	Możliwa przyczyna	Rozwiązanie
 ("Woda nie dociera do pralki")	<ul style="list-style-type: none"> Doprowadzanej wody nie wystarczy do pracy pralki. Kran doprowadzenia wody nie jest całkowicie odkręcony. Wąż doprowadzający wodę jest załamany. Filtr doprowadzanej wody jest zanieczyszczony. 	<p>Spróbuj podłączyć się do innego kranu.</p> <p>Odkręć kran całkowicie.</p> <p>Wyprostuj wąż.</p> <p>Wyczyść filtr doprowadzenia wody.</p>
 ("Woda z pralki nie ścieka")	<ul style="list-style-type: none"> Wąż odpływowy jest załamany lub zanieczyszczony. Filtr węża odpływowego jest zanieczyszczony. 	<p>Wyczyść i wyprostuj wąż odpływowy.</p> <p>Wyczyść filtr węża odpływowego.</p>
 ("Pralka nie wiruje")	<ul style="list-style-type: none"> Załadowano za mało bielizny. Załadowana bielizna jest rozłożona nierównomiernie. Pralka posiada system kontroli równowagi w bębnie. Podczas prania ciężkich przedmiotów, na przykład dywanów lub szlafroków, system ten może zatrzymać obracanie się bębna. 	<p>Dodaj 1–2 podobne przedmioty aby zrównoważyć wsad w bębnie.</p> <p>Rozłóż bieliznę w celu zapewnienia równomiernego obracania się bębna.</p> <p>Jeżeli po zakończeniu wirowania rzeczy są zbyt mokre, dodaj kilka małych przedmiotów, aby zrównoważyć wsad w bębnie i powtórz proces wirowania.</p>
	 <p>Drzwiczki nie są zamknięte.</p>	<p>Zamknij drzwiczki.</p> <p>Jeśli napis "dE" nie znika, zwróć się do biura obsługi klientów LG po bezpłatnej linii telefonicznej (zob. ostatnią stronę).</p>
	<ul style="list-style-type: none"> Napis "tE" pojawia się w przypadku usterek czujnika temperatury wody 	<p>Odłącz pralkę od sieci elektrycznej.</p> <p>Zwróć się do biura obsługi klientów LG po bezpłatnej linii telefonicznej (zob. ostatnią stronę).</p>
	<ul style="list-style-type: none"> Napis "FE" pojawia się w przypadku przepełnienia pralki wodą z powodu niesprawnego zaworu 	<p>Zakręć kran doprowadzania wody.</p> <p>Odłącz pralkę od sieci elektrycznej.</p>
	<ul style="list-style-type: none"> Napis "PE" pojawia się w przypadku usterek czujnika poziomu wody. 	<p>Zwróć się do biura obsługi klientów LG po bezpłatnej linii telefonicznej (zob. ostatnią stronę).</p>
	<ul style="list-style-type: none"> Przeciążenie silnika elektrycznego. 	
	<ul style="list-style-type: none"> Przeciążenie silnika elektrycznego. 	
	<ul style="list-style-type: none"> Przerwa w zasilaniu energią elektryczną z sieci. 	<p>Wznów cykl prania, naciskając przycisk Start/Pauza</p>
	<ul style="list-style-type: none"> Włączona jest Blokada przed dziećmi (zob. rozdział "Blokada przed dziećmi"). 	

Usuwanie usterek



Usługa SmartDiagnosis™ dostępna tylko dla produktów, na których umieszczono logotyp SmartDiagnosis™.

■ Zastosowanie funkcji SmartDiagnosis™ (Inteligentna Diagnostyka).

- Skorzystaj z tej funkcji tylko wówczas, kiedy otrzymasz zalecenie z biura obsługi klientów . Dźwięk towarzyszący przekazowi danych do Centrum serwisowego, jest podobny do dźwięku pracy faksu.

• Usługa SmartDiagnosis™ (inteligentna diagnostyka) nie może być aktywowana, jeśli pralka nie jest podłączona do zasilania. W danym przypadku rozwiązywanie problemów musi odbywać się bez zastosowania SmartDiagnosis™ (inteligentna diagnostyka).

W przypadku wystąpienia problemów technicznych pralki, skontaktuj się telefonicznie z Centrum Obsługi Klienta i uważnie postępuj wg instrukcji podanych przez specjalistę w prawidłowej kolejności.

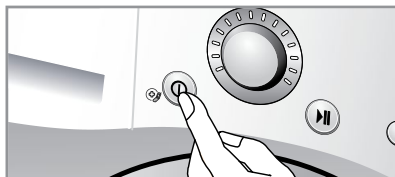

1. Naciśnij przycisk "Zasilanie". Nie naciskaj innych przycisków, ani nie przekreślaj programatora.

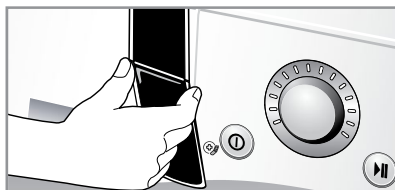

2. Zgodnie z instrukcją operatora, przyłóż mikrofon telefonu bardzo blisko przycisku "Zasilanie".

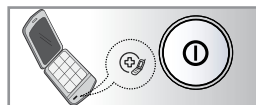

3. Naciśnij i przytrzymaj przycisk "Temperatura" w ciągu 3 sekund, trzymając mikrofon telefonu blisko przycisku "Zasilanie".

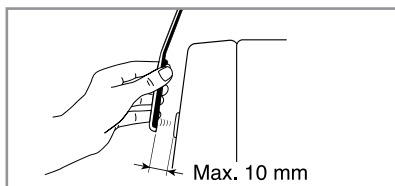

4. Utrzymuj telefon w tej pozycji, dopóki transmisja tonowa nie zostanie zakończona. Proces ten trwa około 17 sekund, czas będzie odliczany na wyświetlaczu telefonu.
 - W celu uzyskania lepszego rezultatu nie przemieszczaj telefonu do czasu zakończenia transmisji sygnałów dźwiękowych.
 - Możesz zostać poproszony o powtórzenie procesu przekazu danych, jeżeli operator uzna otrzymane rezultaty za zniekształcone lub niepełne.
 - Naciśnięcie przycisku "Zasilanie" przerwie proces przekazu danych i wyłączy Program SmartDiagnosis™.
5. Kiedy zakończy się odliczanie i sygnał tonowy ucichnie, wznów rozmowę z operatorem, który analizując informacje przesłane do centrum technicznego, będzie w stanie ci pomóc.

Centrum informacjji klienta

U.S.A.	1-800-243-0000	Kenya	800545454
Canada	1-888-542-2623	Israel	1-700-700-909
Mexico	018003471919 / 018002885454	Algeria	021 36 54 54
Panama	800-5454	Iran	9685
Rep. Dominicana	1-800-751-5454	South Africa	800545454
Nicaragua	001-800-507-0007	Morocco	801005454
El Salvador	00-800-6309	Turkey	444 6 543
Costa Rica	0-800-507-5454	Egypt	19960
Puerto Rico	001-800-510-9564	Russia	8-800-200-7676
Trinidad & Tobago	1-877-4909112	Ukraine	0-800-303-000
Grenada	1-877-8415314	Estonia	8009990
St Kitts	1-800-2050547	Latvia	80 003 271
St Lucia	1-877-8415311	Lithuania	8 800 30-800
St Vincent	1-877-8415310	Belarus	882 000 711 111
Jamaica	1-800-2342675	Kazakhstan	8-8000-805-805
Ecuador	1-800-545454	U.K.	0844-847-5454
Guatemala	1-801-422-5454	Germany	01805-4737-84
Honduras	800-7919270	Greece	801-11-200-900
Venezuela	0-800-5424477	Czech	420-810 555 810
Chile	800-26-1054	Slovak	421-850 111 154
Bolivia	800-10-0545	Spain	902-500-234
Paraguay	009-800110021	Sweden	0771-41-4379
Brazil	0800-707-5454 / 4004-5400	Denmark	8088-5758
Peru	0-800-1-2424	Finland	0800-116-587
Argentina	0800-888-5454 / 0810-555-5454	Norway	800-18-740
Uruguay	000-405-4089	Rumania	40-31-2283542
Colombia	01 8000 91 0683	Bulgaria	0700-1-5454
Thailand	0-2878-5757 / 1800-545454	Hungary	36-06-40-545454
Phillippines	+632.9025544	France	0825-825-592
Australia	13 005 420 273	Netherlands	0900-543-5454
Indonesia	0800-123-7777	Belgium	015-200-255
Vietnam	1800-1503	Luxembourg	32-15-200-255
India	1800-180-9999	Italy	019-960-0099
Malaysia	1-800-822-822	Portugal	351-808-78-5454
Singapore	65 6512 0555 / 65 65120-550 / 65 6512-9207	Poland	801-54-54-54
China	400-819-9999	Austria	438-1014-4131
Taiwan	0800-89-8899	Core d'Ivoire	800-00-777
Hongkong	852-3543 7777	Ghana	21-22-3392
U.A.E.	800-54	Senegal	33-8596900
Jordan	0800-221-54 / 06-560-8530	Cameroon	33420428
Syria	011-54-9-54	D.R. Congo	15167856
Iraq	078 0199 7940 / 078 0199 7954	Gabon	72-17-90
Lebanon	1273	Angola	222-334394/7 222-338138
Nigeria	01-2716520,21,22 / 070-9811-5454	Gambia	4396669
Pakistan	0800 15454	Mali	20 29 00 58
Tunisia	80-100-543		

W arunki gwarancji

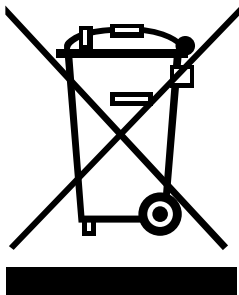

Utylizacja starego urządzenia

1. Symbol na urządzeniu, przedstawiający przekreślony kosz na śmieci na kółkach, oznacza, że produkt jest objęty Dyrektywą 2002/96/EC.
2. Urządzenia elektryczne i elektroniczne powinny być utylizowane oddzielnie od odpadów bytowych, a z wykorzystaniem specjalnych miejsc wskazanych przez rząd lub władze miejscowe.
3. Prawidłowa utylizacja starego urządzenia pomoże zapobiec potencjalnie negatywnemu wpływowi na środowisko i zdrowie człowieka.
4. Aby uzyskać więcej informacji o sposobach utylizacji starych urządzeń, należy skontaktować się z władzami miejskimi, służbą, zajmującą się utylizacją lub ze sklepem, w którym urządzenie było kupione.



WAŻNE

Podczas utylizacji urządzenia, należy odciąć kabel zasilający i zniszczyć wtyczkę oraz zepsuć blokadę drzwiczek, aby zabezpieczyć małe dzieci przed zatrzaśnięciem się w środku.

Gwarancja nie obejmuje:

- Wyjazdy pracowników służby remontowej w celu przeszkolenia użytkownika w zakresie użytkowania tego urządzenia.
- W przypadku zastosowania jakiegokolwiek innego napięcia zasilania, niż zalecane dla pralki.
- W przypadku uszkodzenia urządzenia spowodowanego w wyniku wypadku lub działania siły wyższej.
- W przypadku uszkodzenia urządzenia w wyniku nieprawidłowej eksploatacji, nie przewidzianej regułami instrukcji.
- W przypadku wykorzystania urządzenia przed zapoznaniem się z instrukcją albo, jeżeli części, wchodzące do kompletu, należy wymienić.
- W przypadku uszkodzenia urządzenia przez zwierzęta domowe lub szczury, karaluchy, itd.
- W przypadku pojawienia się normalnych dla urządzenia hałasów i drgań: odgłosy spływającej wody, odgłosy wirowania, sygnały ostrzegawcze.
- Gwarancją nie jest objęta instalacja urządzenia, podłączenie węży.
- Gwarancja nie obejmuje normalnej obsługi, zalecanej w instrukcji.
- Dostawca nie zobowiązuje się do usuwania z pralki, pompy odpływowej i filtra przedmiotów obcych, na przykład: piasek, gwoździe, wkręty, części od biustonosza itd.
- Dostawca nie zobowiązuje się do wymiany bezpieczników lub wymiany instalacji elektrycznej w domu, przeprowadzania obsługi techniki sanitarnej.
- Dostawca nie zobowiązuje się do usuwania skutków napraw dokonanych przez osoby nieupoważnione.
- Dostawca nie zobowiązuje się do wypłaty odszkodowania za szkody w majątku osobistym, bezpośrednią lub pośrednią przyczyną których była możliwa usterka urządzenia.
- W przypadkach, gdy towar jest wykorzystywany w celach komercyjnych (na przykład, pomieszczenia ogólnodostępne, jak: hotel, centrum edukacyjne, dom do wynajęcia).

Notatki

