

ΕΓΧΕΙΡΙΔΙΟ ΧΡΗΣΤΗ ΚΛΙΜΑΤΙΣΤΙΚΉ ΔΩΜΑΤΙΟΥ

Παρακαλούμε, διαβάστε με προσοχή το παρόν εγχειρίδιο, πριν θέσετε σε λειτουργία το σετ, και φυλάξτε το για μελλοντική αναφορά.

Τύπος : ΕΠΙΤΟΪΧΙΟ

ΠΛΗΡΟΦΟΡΙΕΣ ΓΙΑ ΕΞΟΙΚΟΝΟΜΗΣΗ ΕΝΕΡΓΕΙΑΣ

Βρείτε παρακάτω κάποιες πληροφορίες που θα σας βοηθήσουν να ελαχιστοποιήσετε την κατανάλωση ενέργειας όταν χρησιμοποιείτε το κλιματιστικό.

Μπορείτε να χρησιμοποιήσετε το κλιματιστικό σας πιο αποτελεσματικά ανατρέχοντας στις κάτωθι οδηγίες:

- Μην ψύχετε υπερβολικά τον εσωτερικό χώρο. Αυτό ενδέχεται να είναι επιβλαβές για την υγεία σας και μπορεί να καταναλώνει περισσότερο ηλεκτρικό ρεύμα.
- Μπλοκάρτε το ηλιακό φως με στόρια ή κουρτίνες ενώ λειτουργείτε το κλιματιστικό.
- Κρατάτε πόρτες και παράθυρα κλειστά ενώ λειτουργείτε το κλιματιστικό.
- Προσαρμόστε την κατεύθυνση της ροής του αέρα κάθετα ή οριζόντια ώστε να κυκλοφορεί ο εσωτερικός αέρας.
- Επιταχύνετε τον ανεμιστήρα για να ψυχθεί ή να θερμανθεί γρήγορα ο εσωτερικός αέρας, σε σύντομο χρονικό διάστημα.
- Ανοίγετε παράθυρα τακτικά για τον εξαερισμό καθώς η ποιότητα του εσωτερικού αέρα μπορεί να φθίνει αν το κλιματιστικό χρησιμοποιείται για πολλές ώρες.
- Καθαρίστε το φίλτρο αέρα μια φορά κάθε 2 εβδομάδες. Σκόνη και ακαθαρσίες που συλλέγονται μέσα στο φίλτρο αέρα μπορεί να μπλοκάρουν την ροή του αέρα ή να αποδυναμώσουν τις λειτουργίες ψύξης / αφύγρανσης.

Για τα αρχεία σας

Συρράψτε την απόδειξή σας σε αυτή τη σελίδα σε περίπτωση που χρειαστείτε να αποδείξετε την ημερομηνία αγοράς ή για λόγους εγγύησης.

Καταγράψτε τον αριθμό μοντέλου και τον σειριακό αριθμό εδώ:

Αριθμός μοντέλου:

Σειριακός αριθμός:

Μπορείτε να τα βρείτε σε μια ετικέτα στην πλευρά κάθε μονάδας.

Όνομα αντιπροσώπου:

Ημερομηνία αγοράς:

ΣΗΜΑΝΤΙΚΕΣ ΟΔΗΓΙΕΣ ΑΣΦΑΛΕΙΑΣ

ΔΙΑΒΑΣΤΕ ΟΛΕΣ ΤΙΣ ΟΔΗΓΙΕΣ ΠΡΟΤΟΥ ΧΡΗΣΙΜΟΠΟΙΗΣΤΕ ΤΗΝ ΣΥΣΚΕΥΗ.

Πάντα να συμμορφώνεστε με τις ακόλουθες προφυλάξεις για την αποφυγή επικίνδυνων καταστάσεων και την διασφάλιση της μέγιστης απόδοσης του προϊόντος σας.

ΠΡΟΕΙΔΟΠΟΙΗΣΗ

Όταν οι οδηγίες αγνοούνται μπορεί να έχει ως αποτέλεσμα σοβαρό τραυματισμό ή θάνατο.

ΠΡΟΣΟΧΗ

Όταν οι οδηγίες αγνοούνται μπορεί να έχει ως αποτέλεσμα ελαφρύ τραυματισμό ή ζημιά στο προϊόν.

ΠΡΟΕΙΔΟΠΟΙΗΣΗ

- Εγκατάσταση ή επισκευές από μη αρμόδια άτομα μπορεί να αποτελέσουν κίνδυνο για εσάς και άλλους.
- Η εγκατάσταση ΠΡΕΠΕΙ να συμμορφώνεται με τους τοπικούς κανονισμούς κατασκευών ή, σε απουσία τοπικών κανονισμών, με τον Εθνικό Κανονισμό Ηλεκτρολογικών Εγκαταστάσεων NFPA 70/ANSI C1-1003 ή την πρόσφατη έκδοση του Καναδικού Κώδικα Ηλεκτρικών Εγκαταστάσεων Μέρους1 CSA C.22.1.
- Οι πληροφορίες που περιέχονται μέσα στο εγχειρίδιο προορίζονται για χρήση από έναν αρμόδιο τεχνικό συντήρησης οικείο με διαδικασίες ασφαλείας και εξοπλισμένο με τα κατάλληλα εργαλεία και όργανα ελέγχου.
- Αποτυχία στην προσεκτική ανάγνωση και στην συμμόρφωση με τις οδηγίες σε αυτό το εγχειρίδιο μπορεί να οδηγήσει σε δυσλειτουργία εξοπλισμού, καταστροφή περιουσίας, προσωπικό τραυματισμό και/ή θάνατο.

Εγκατάσταση

- Χρησιμοποιείτε τυποποιημένο διακόπτη κυκλώματος και ασφάλεια που να αντιστοιχούν στις προδιαγραφές του κλιματιστικού. Αποτυχία σε αυτό μπορεί να έχει ως αποτέλεσμα ηλεκτροπληξία ή αστοχία προϊόντος.
- Επικοινωνήστε με εξουσιοδοτημένο κέντρο συντήρησης όταν εγκαθιστάτε ή μετακομίζετε το κλιματιστικό. Αποτυχία σε αυτό μπορεί να οδηγήσει σε σοβαρό τραυματισμό ή αστοχία προϊόντος.
- Χρησιμοποιήστε πάντα παροχή ρεύματος και πρίζα με γείωση. Αποτυχία σε αυτό μπορεί να έχει ως αποτέλεσμα ηλεκτροπληξία ή αστοχία προϊόντος.
- Εγκαταστήστε το πλαίσιο και το κάλυμμα του κουτιού ελέγχου με ασφάλεια. Αποτυχία σε αυτό μπορεί να έχει ως αποτέλεσμα έκρηξη ή πυρκαγιά.
- Εγκαταστήστε μια ξεχωριστή πρίζα και έναν διακόπτη κυκλώματος προτού χρησιμοποιήσετε το κλιματιστικό. Αποτυχία σε αυτό μπορεί να οδηγήσει σε ηλεκτροπληξία ή αστοχία προϊόντος.
- Χρησιμοποιείτε τυποποιημένο διακόπτη κυκλώματος και ασφάλεια που να αντιστοιχούν στις προδιαγραφές του κλιματιστικού. Αποτυχία σε αυτό μπορεί να έχει ως αποτέλεσμα ηλεκτροπληξία ή αστοχία προϊόντος.
- Μην τροποποιήσετε ή επεκτείνετε το καλώδιο τροφοδοσίας. Εάν το καλώδιο τροφοδοσίας έχει γδαρσίματα ή είναι ξεφλουδισμένο ή φθαρμένο τότε πρέπει να αντικατασταθεί. Ενδέχεται να οδηγήσει σε πυρκαγιά ή ηλεκτροπληξία.
- Προσέχετε όταν αφαιρείτε από τη συσκευασία ή εγκαθιστάτε το κλιματιστικό. Αποτυχία σε αυτό μπορεί να έχει οδηγήσει σε σοβαρό τραυματισμό ή αστοχία προϊόντος.
- Επικοινωνήστε με εξουσιοδοτημένο κέντρο συντήρησης όταν εγκαθιστάτε ή μετακομίζετε το κλιματιστικό. Αποτυχία σε αυτό μπορεί να έχει ως αποτέλεσμα σοβαρό τραυματισμό ή αστοχία προϊόντος.
- Μην εγκαθιστάτε το κλιματιστικό σε ασταθή επιφάνεια ή όπου μπορεί να υπάρχει κίνδυνος να πέσει. Ενδέχεται να οδηγήσει σε θάνατο, σοβαρό τραυματισμό ή αστοχία προϊόντος.

Λειτουργία

- Μην αφήνετε το κλιματιστικό να λειτουργεί για μεγάλο χρονικό διάστημα όταν η υγρασία είναι πολύ υψηλή ή όταν κάποια πόρτα ή παράθυρο έχει μείνει ανοικτό. Αποτυχία σε αυτό μπορεί να έχει ως αποτέλεσμα αστοχία προϊόντος.
- Βεβαιωθείτε ότι το καλώδιο τροφοδοσίας δεν έχει τραβηχτεί ή καταστραφεί ενώ λειτουργεί το κλιματιστικό. Αποτυχία σε αυτό μπορεί να οδηγήσει σε πυρκαγιά, ηλεκτροπληξία ή αστοχία προϊόντος.
- Μην τοποθετείτε αντικείμενα πάνω στο καλώδιο τροφοδοσίας. Ενδέχεται να έχει ως αποτέλεσμα ηλεκτροπληξία ή αστοχία προϊόντος.
- Μην ενεργοποιείτε ή απενεργοποιείτε το κλιματιστικό εισάγοντας ή εξάγοντας από την πρίζα το καλώδιο τροφοδοσίας. Ενδέχεται να οδηγήσει σε πυρκαγιά ή ηλεκτροπληξία.
- Μην αγγίζετε, λειτουργείτε ή επισκευάζετε το κλιματιστικό με βρεγμένα χέρια. Ενδέχεται να έχει ως αποτέλεσμα ηλεκτροπληξία ή αστοχία προϊόντος.
- Μην τοποθετείτε θερμαντήρα ή άλλες συσκευές θέρμανσης κοντά στο καλώδιο τροφοδοσίας. Ενδέχεται να έχει ως αποτέλεσμα πυρκαγιά, ηλεκτροπληξία ή αστοχία προϊόντος.
- Μην επιτρέπετε την είσοδο νερού μέσα στο κλιματιστικό. Ενδέχεται να οδηγήσει σε έκρηξη ή πυρκαγιά.
- Μην αφήνετε εύφλεκτες ουσίες όπως βενζίνη, καθαρό πετρέλαιο και διαλυτικό κοντά στο κλιματιστικό. Ενδέχεται να έχει ως αποτέλεσμα έκρηξη ή πυρκαγιά.
- Μην χρησιμοποιείτε το κλιματιστικό για εκτεταμένη χρονική περίοδο σε μικρό χώρο χωρίς εξαερισμό. Αερίζετε τον χώρο τακτικά. Αποτυχία σε αυτό μπορεί να έχει ως αποτέλεσμα έκρηξη ή πυρκαγιά.
- Όταν υπάρχει διαρροή αερίου, αερίστε ικανοποιητικά προτού χρησιμοποιήσετε πάλι το κλιματιστικό. Αποτυχία σε αυτό μπορεί να οδηγήσει σε έκρηξη ή πυρκαγιά.
- Εξάγετε από την πρίζα το καλώδιο τροφοδοσίας εάν προέρχεται από το κλιματιστικό θόρυβος, μυρωδιά ή καπνός. Αποτυχία σε αυτό μπορεί να έχει ως αποτέλεσμα έκρηξη ή πυρκαγιά.
- Σταματήστε την λειτουργία και κλείστε το παράθυρο σε θύελλα ή τυφώνα. Εάν είναι δυνατό αφαιρέστε το προϊόν από το παράθυρο πριν την άφιξη του τυφώνα.
- Μην αγγίζετε το ηλεκτροστατικό φίλτρο αφού ανοίξετε την μπροστινή γρίλια. Αποτυχία σε αυτό μπορεί να έχει ως αποτέλεσμα ηλεκτροπληξία ή αστοχία προϊόντος.
- Επικοινωνήστε με εξουσιοδοτημένο κέντρο συντήρησης όταν το κλιματιστικό είναι καλυμμένο με νερό εξαιτίας πλημμύρας. Αποτυχία σε αυτό μπορεί να έχει ως αποτέλεσμα έκρηξη ή πυρκαγιά.
- Προσέχετε να μην μπει νερό μέσα στο προϊόν
- Βεβαιωθείτε ότι αερίζετε ικανοποιητικά όταν χρησιμοποιούνται ταυτόχρονα αυτό το κλιματιστικό και μια συσκευή θέρμανσης όπως ένας θερμαντήρας. Αποτυχία σε αυτό μπορεί να οδηγήσει σε πυρκαγιά, σοβαρό τραυματισμό ή αστοχία προϊόντος.
- Απενεργοποιήστε την κεντρική παροχή και εξάγετε από την πρίζα το καλώδιο τροφοδοσίας όταν καθαρίζετε ή επισκευάζετε το κλιματιστικό. Αποτυχία σε αυτό μπορεί να έχει ως αποτέλεσμα θάνατο, σοβαρό τραυματισμό ή αστοχία προϊόντος.
- Εξάγετε από την πρίζα το καλώδιο τροφοδοσίας εάν το κλιματιστικό δεν χρησιμοποιείται για εκτεταμένη χρονική περίοδο. Αποτυχία σε αυτό μπορεί να έχει ως αποτέλεσμα την αστοχία προϊόντος.
- Μην τοποθετείτε αντικείμενα επάνω στο κλιματιστικό. Ενδέχεται να οδηγήσει σε αστοχία προϊόντος.
- Για εσωτερικό καθαρισμό, επικοινωνήστε με Εγκεκριμένο Κέντρο Επισκευών ή αντιπρόσωπο. Μην χρησιμοποιείτε ισχυρό απορρυπαντικό που να προκαλέσει διάβρωση ή ζημιά στη μονάδα. Το ισχυρό απορρυπαντικό μπορεί επίσης να προκαλέσει αστοχία του προϊόντος, φωτιά ή ηλεκτροπληξία.

ΠΡΟΣΟΧΗ

Εγκατάσταση

- Βεβαιωθείτε να ελέγξετε αν υπάρχει διαρροή ψυκτικού αφού εγκαταστήσετε το κλιματιστικό. Αποτυχία σε αυτό μπορεί να έχει ως αποτέλεσμα αστοχία προϊόντος.
- Εγκαταστήστε τον σωλήνα αποστράγγισης κατάλληλα για την ομαλή αποστράγγιση του συμπυκνωμένου νερού. Αποτυχία σε αυτό μπορεί να οδηγήσει σε αστοχία προϊόντος.
- Διατηρήστε το οριζόντιο επίπεδο κατά την εγκατάσταση του προϊόντος.
- Εγκαταστήστε το κλιματιστικό όπου ο θόρυβος από την εξωτερική μονάδα ή η εκκένωση αερίων δεν θα αποτελούν ενόχληση για τους γείτονες. Αποτυχία σε αυτό μπορεί να έχει ως αποτέλεσμα την σύγκρουση με γείτονες.
- Κατά την μεταφορά του εξοπλισμού, θα πρέπει να υπάρχουν τουλάχιστον 2 ή περισσότερα άτομα, ή περονοφόρο όχημα. Ενδέχεται να οδηγήσει σε σοβαρό τραυματισμό.
- Μην εγκαθιστάτε το κλιματιστικό όπου θα είναι εκτεθειμένο άμεσα σε θαλασσινό αέρα (αλατούχα ομίχλη). Ενδέχεται να έχει ως αποτέλεσμα αστοχία προϊόντος.

Λειτουργία

- Μην εκθέτετε άτομα, ζώα ή φυτά στον ψυχρό ή θερμό αέρα από το κλιματιστικό. Ενδέχεται να οδηγήσει σε σοβαρό τραυματισμό.
- Μην χρησιμοποιείτε το προϊόν για ειδικούς σκοπούς, όπως συντήρηση τροφίμων, έργων τέχνης, κλπ. Είναι κλιματιστικό για καταναλωτές, όχι σύστημα ψύξης ακριβείας. Ενδέχεται να έχει ως αποτέλεσμα θάνατο, πυρκαγιά ή ηλεκτροπληξία.
- Μην εμποδίζετε την είσοδο και έξοδο της ροής του αέρα. Ενδέχεται να οδηγήσει σε έκρηξη ή αστοχία προϊόντος.
- Μην χρησιμοποιείτε ισχυρά καθαριστικά ή διαλύτες όταν καθαρίζετε το κλιματιστικό, ή μην ψεκάζετε με νερό. Χρησιμοποιείτε ένα μαλακό πανί. Ενδέχεται να έχει ως αποτέλεσμα σοβαρό τραυματισμό ή αστοχία προϊόντος.
- Μην αγγίζετε ποτέ τα μεταλλικά μέρη του κλιματιστικού όταν αφαιρείτε το φίλτρο αέρα. Ενδέχεται να οδηγήσει σε σοβαρό τραυματισμό ή αστοχία προϊόντος.
- Μην τοποθετείτε αντικείμενα επάνω στο κλιματιστικό. Ενδέχεται να έχει ως αποτέλεσμα την αστοχία προϊόντος.
- Εισάγετε το φίλτρο πάντα με ασφάλεια αφού καθαρίσετε. Καθαρίστε το φίλτρο κάθε δύο εβδομάδες ή πιο συχνά αν χρειάζεται.
- Μην εισάγετε χέρια ή άλλα αντικείμενα μέσω της εισόδου ή εξόδου του αέρα ενώ λειτουργεί το κλιματιστικό. Ενδέχεται να οδηγήσει σε ηλεκτροπληξία.
- Μην πίνετε το νερό που στραγγίζεται από το κλιματιστικό. Μπορεί να έχει ως αποτέλεσμα σοβαρές επιπλοκές στην υγεία.
- Χρησιμοποιήστε ένα σταθερό σκαμνί ή μια σκάλα όταν καθαρίζετε, συντηρείτε ή επισκευάζετε το κλιματιστικό σε ύψος. Αποτυχία σε αυτό μπορεί να οδηγήσει σε σοβαρό τραυματισμό ή αστοχία προϊόντος.
- Μην αναμινγνείτε τις μπαταρίες του τηλεχειριστηρίου με άλλους τύπους μπαταριών ή μην αναμινγνείτε καινούργιες μπαταρίες με χρησιμοποιημένες μπαταρίες. Αποτυχία σε αυτό μπορεί να έχει ως αποτέλεσμα την αστοχία προϊόντος.
- Μην επαναφορτίζετε ή αποσυρμαμολογείτε τις μπαταρίες. Αποτυχία σε αυτό μπορεί να οδηγήσει σε έκρηξη, πυρκαγιά ή σοβαρό τραυματισμό.
- Σταματήστε να χρησιμοποιείτε το τηλεχειριστήριο αν υπάρχει διαρροή υγρού μπαταρίας. Εάν ρούχο ή δέρμα σας είναι εκτεθειμένα στο υγρό μπαταρίας από μια διαρροή, ξεπλύνετε τα με καθαρό νερό. Αποτυχία σε αυτό μπορεί να έχει ως αποτέλεσμα τον σοβαρό τραυματισμό.
- Εάν καταπιείτε υγρό μπαταρίας από μια διαρροή, ξεπλύνετε καλά το εσωτερικό του στόματός σας και μετά συμβουλευτείτε ιατρό. Αποτυχία σε αυτό μπορεί να οδηγήσει σε σοβαρές επιπλοκές για την υγεία.
- Μην ανοίγετε ή κλείνετε το μπροστινό πλαίσιο παραβιάζοντάς το κατά την κίνηση του εμπρός πλαισίου.
- Εάν ανοίξει το εμπρός πλαίσιο, μετακινήστε το αργά προς τα κάτω όταν λειτουργεί το προϊόν.

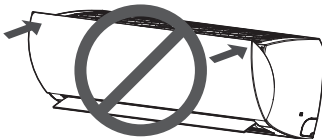

ΠΙΝΑΚΑΣ ΠΕΡΙΕΧΟΜΕΝΩΝ

2 ΠΛΗΡΟΦΟΡΙΕΣ ΓΙΑ ΕΞΟΙΚΟΝΟΜΗΣΗ ΕΝΕΡΓΕΙΑΣ

3 ΣΗΜΑΝΤΙΚΕΣ ΟΔΗΓΙΕΣ ΑΣΦΑΛΕΙΑΣ

7 ΠΡΙΝ ΤΗ ΧΡΗΣΗ

- 7 Περιεχόμενα
- 7 Εύρος λειτουργίας
- 8 Υγιεινή
- 9 Χρήση τηλεχειριστηρίου
- 10 - Εισαγωγή μπαταριών
- 10 - Εγκατάσταση βάσης στήριξης του τηλεχειριστηρίου

11 ΒΑΣΙΚΕΣ ΛΕΙΤΟΥΡΓΙΕΣ

- 11 Ψύχοντας τον χώρο σας
- 11 Θέρμανση δωμάτιό σας
- 11 Removing humidity
- 12 Airing your room
- 12 Προσαρμογή της ταχύτητας του ανεμιστήρα
- 12 Προσαρμογή κατεύθυνσης ροής του αέρα
- 12 Ρύθμιση του χρονοδιακόπτη
- 12 - Ρύθμιση της τρέχουσας ώρας
- 13 - Θέτοντας αυτόματα σε λειτουργία το κλιματιστικό σε μια προκαθορισμένη ώρα
- 13 - Θέτοντας αυτόματα σε λειτουργία το κλιματιστικό σε μια προκαθορισμένη ώρα
- 13 - Ακύρωση των ρυθμίσεων του χρονοδιακόπτη
- 13 - Ρύθμιση της λειτουργίας του ύπνου

14 ΠΡΟΗΓΜΕΝΕΣ ΛΕΙΤΟΥΡΓΙΕΣ

- 14 Αλλάζοντας γρήγορα την θερμοκρασία του χώρου
- 14 Εξαγνισμός εσωτερικού αέρα
- 14 - Λειτουργία Αυτόματου Καθαρισμού
- 15 Λειτουργία Εξαγνισμού Plasma
- 15 Αυτόματη λειτουργία
- 16 Λειτουργία Αυτόματης Αλλαγής
- 16 Μετατροπή °C/°F
- 16 Λειτουργία ψύξης με εξοικονόμηση ενέργειας
- 16 Φωτεινότητα προβολής οθόνης
- 17 Λειτουργία του κλιματιστικού χωρίς το τηλεχειριστήριο
- 18 Αυτόματη επανεκκίνηση του κλιματιστικού

19 ΣΥΝΤΗΡΗΣΗ

- 20 Καθαρισμός φίλτρου αέρα
- 20 Καθαρισμός του φίλτρου Κυψελών
- 20 Καθαρισμός φίλτρου plasmaster

21 ΕΝΤΟΠΙΣΜΟΣ ΚΑΙ ΕΠΙΣΚΕΥΗ ΒΛΑΒΩΝ

- 21 Λειτουργία αυτο-διάγνωσης
- 21 Πριν αιτηθείτε συντήρηση

ΠΡΙΝ ΤΗ ΧΡΗΣΗ

Περιεχόμενα

Εσωτερικές

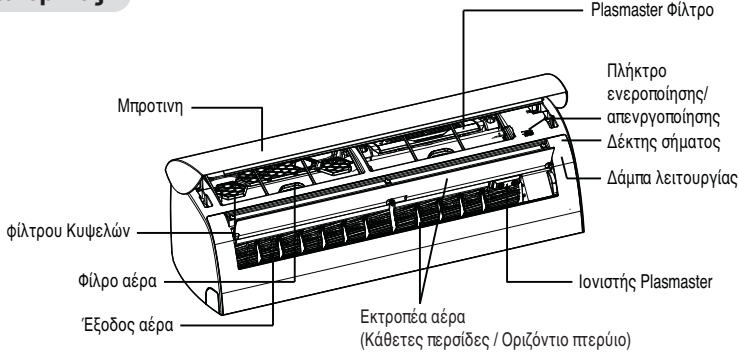

* Ηδυνατότητα αυτή μπορεί να αλλάξει ανάλογα με τον τύπο του μοντέλου.

! ΣΗΜΕΙΩΣΗ

• Ο αριθμός λυχνιών λειτουργίας και οι θέσεις τους μπορεί να ποικίλουν, ανάλογα με το μοντέλο του κλιματιστικού.

Εξωτερική Συσκευή

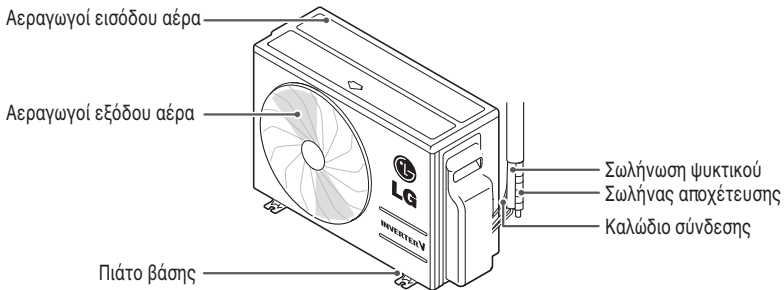

* Ηδυνατότητα αυτή μπορεί να αλλάξει ανάλογα με τον τύπο του μοντέλου.

Εύρος λειτουργίας

Ο παρακάτω πίνακας δείχνει το εύρος θερμοκρασιών όπου λειτουργεί το κλιματιστικό.

Τρόπος Λειτουργίας	Εσωτερική Θερμοκρασία	Εξωτερική Θερμοκρασία
Ψύξη	18°C~32°C	-10°C~48°C
Θέρμανση	10°C~30°C	-15°C~24°C

Υγιεινή

Φίλτρου Κυψελών

- 1 Παρέχοντας τη μέγιστη επιφάνεια με τα λιγότερα υλικά, η κυψελοειδής διάταξη honeycomb είναι ο πιο αποδοτικός σχεδιασμός που δημιουργεί μέγιστη επιφάνεια φιλτραρίσματος, ενώ είναι σταθερή και ισορροπημένη σαν δομή.
- 2 Το φίλτρο κοινών οσμών αφαιρεί τις κοινές οσμές που προκαλούν ημικρανίες και χρόνια κόπωση.
- 3 Το Φίλτρο LG Virus & Allergy Safe ενάντια στους Ιούς και τις Αλλεργίες μπλοκάρει τη νευραμινιδάση και την αιμοσυγκολλητίνη που ενεργοποιούνται όταν διασπαστεί ο ιός από το κύτταρο ξενιστή για να πολλαπλασιαστεί.

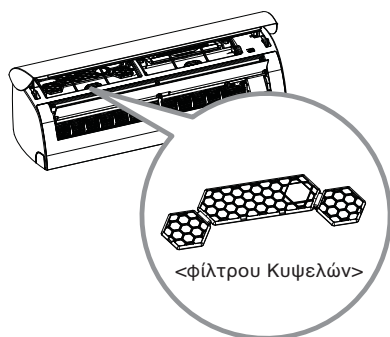

Ιονιστής Plasmaster

- 1 Τα σωματίδια ιόντων από τον Ιονιστή Plasmaster αποστειρώνουν τα εναέρια βακτήρια και άλλες βλαβερές ουσίες.
- 2 Τα ιόντα του Plasmaster αποστειρώνουν όχι μόνο τον αέρα που περνά από το κλιματιστικό, αλλά και όλες τις βλαβερές ουσίες τριγύρω, ακόμη και τις οσμές.

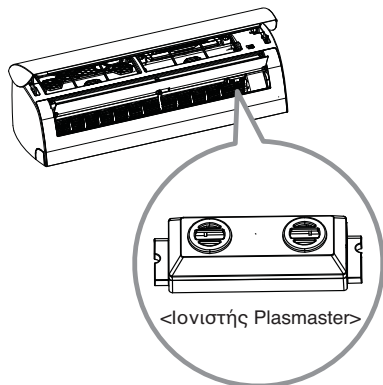

Φίλτρου plasmaster

- 1 Τα μικροσκοπικά σωματίδια σκόνης αποτεφρώνονται και απαλείφονται όταν συλληφθούν από το ηλεκτρικό πεδίο.
- 2 Το σύστημα καθαρισμού αέρα plasma μπορεί να μειώσει τους μικροσκοπικούς ρύπους και τη σκόνη.
- 3 Αυτό το φίλτρο αφαιρεί τα οικιακά ακάρεα, τα μικροσκοπικά σωματίδια σκόνης και τις τρίχες ζώων, ώστε να προστατεύσει τον χρήστη από συμπτώματα αλλεργίας και άσθματος.

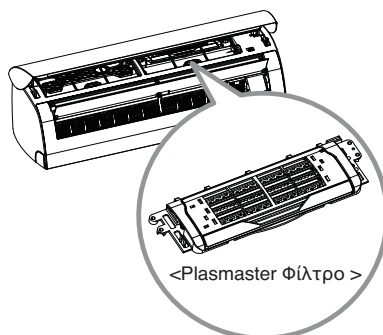

Χρήση τηλεχειριστηρίου

Μπορείτε να λειτουργείτε το κλιματιστικό πιο βολικά με το τηλεχειριστήριο.

Θα βρείτε τα πλήκτρα για τις επιπλέον λειτουργίες στο κάτω μέρος της οθόνης.

Ασύρματο τηλεχειριστήριο

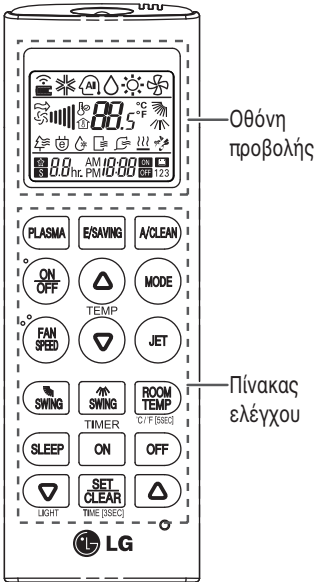

Πίνακας ελέγχου	Οθόνη προβολής	Περιγραφή
		Πλήκτρο plasma* : Το Φίλτρο Plasma καθαρίζει τον αέρα αφαιρώντας ακάρεα, σωματίδια σκόνης και τρίχες ζώων. Ο Ιονιστής Plasmaster αποστειρώνει τα εναέρια βακτήρια και άλλες βλαβερές ουσίες.
		Πλήκτρο αυτόματης λειτουργίας ύπνου* : Ρυθμίζει την αυτόματη λειτουργία ύπνου.
		Πλήκτρα προσαρμογής θερμοκρασίας : Προσαρμόζει την θερμοκρασία του χώρου κατά την ψύξη και θέρμανση.
	-	Πλήκτρο On/Off : Ενεργοποίηση/Απενεργοποίηση.
		Πλήκτρο ταχύτητας εσωτερικού ανεμιστήρα : Προσαρμόζει την ταχύτητα του ανεμιστήρα.
		Πλήκτρο επιλογής λειτουργίας* : Επιλέγει λειτουργία. Λειτουργία ψύξης (❄️) / Αυτόματη λειτουργία ή αυτόματη αλλαγή (⏸️) / Λειτουργία απόψυξης (🔥) / Λειτουργία θέρμανσης (☀️) / Κυκλοφορία αέρα (🌀)
		Πλήκτρο ταχείας ψύξης/θέρμανσης* : Ανεβάζει ή κατεβάζει την εσωτερική θερμοκρασία μέσα σε σύντομο χρονικό διάστημα.
		Πλήκτρο κατεύθυνσης ροής αέρα : Προσαρμόζει την ροή του αέρα κάθετα ή οριζόντια.
		Πλήκτρο προβολής θερμοκρασίας : Προβάλλει τη θερμοκρασία του χώρου. Πατήστε το πλήκτρο και κρατήστε το πατημένο για περισσότερα από 5 δευτερόλεπτα. Αλλαγή προβολής °C/°F.
		Πλήκτρο χρονοδιακόπτη : Ρυθμίζει την τρέχουσα ώρα και τον χρόνο έναρξης / λήξης.
		Πλήκτρο πλοήγησης και λειτουργιών* : Προσαρμόζει την ώρα και ρυθμίζει τις ειδικές λειτουργίες. : Αυτόματος καθαρισμός / : Λειτουργεί ψύξη με εξοικονόμηση ενέργειας / : Προσαρμόζει την φωτεινότητα οθόνης της εσωτερικής μονάδας
	-	Πλήκτρο ρύθμισης/καθαρισμού : Ρυθμίζει ή ακυρώνει λειτουργίες.
	-	Πλήκτρο Reset : Επαναρυθμίζει τις ρυθμίσεις του κλιματιστικού.

* Κάποιες λειτουργίες ενδέχεται να μην υποστηρίζονται, ανάλογα με το μοντέλο.

Εισαγωγή μπαταριών

Εισάγετε τις μπαταρίες προτού χρησιμοποιήσετε το τηλεχειριστήριο. Ο τύπος μπαταρίας που χρησιμοποιείται είναι ο AAA (1,5 V).

- 1 Αφαιρέστε το κάλυμμα των μπαταριών.

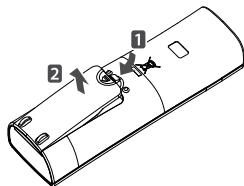

- 2 Εισάγετε τις καινούργιες μπαταρίες + και - βεβαιωθείτε ότι οι πόλοι των μπαταριών έχουν εγκατασταθεί σωστά.

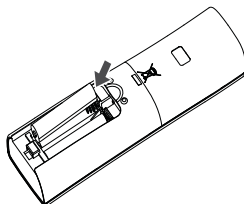

- 3 Επανατοποθετείστε το κάλυμμα μπαταριών.

ΣΗΜΕΙΩΣΗ

- Εάν η οθόνη προβολής του τηλεχειριστηρίου αρχίζει να ξεθωριάζει, αντικαταστήστε τις μπαταρίες.

Εγκατάσταση βάσης στήριξης του τηλεχειριστηρίου

Εγκαταστήστε την βάση στήριξης όπου δεν υπάρχει άμεσο ηλιακό φως για την προστασία του τηλεχειριστηρίου.

- 1 Επιλέξτε έναν ασφαλή και εύκολα προσβάσιμο χώρο.

- 2 Στερεώστε τη θήκη τοποθετώντας σταθερά τις 2 βίδες με κατσαβίδι, ή χρησιμοποιήστε αυτοκόλλητη ταινία διπλής όψης.

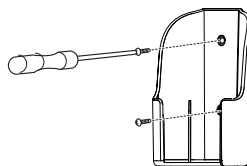

- 3 Γλιστρήστε το τηλεχειριστήριο μέσα στην βάση στήριξης.

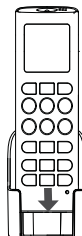

Μέθοδος λειτουργίας

Σημαδεύστε τον αποδέκτη σήματος στο κάτω μέρος του κλιματιστικού με το τηλεχειριστήριο για να το θέσετε σε λειτουργία.

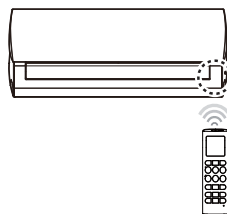



ΣΗΜΕΙΩΣΗ

- Το τηλεχειριστήριο μπορεί να θέτει σε λειτουργία και άλλες ηλεκτρονικές συσκευές εάν σημαδεύετε προς το μέρος τους. Βεβαιωθείτε ότι σημαδεύετε τον αποδέκτη σήματος του κλιματιστικού με το τηλεχειριστήριο.
- Για την ορθή λειτουργία, χρησιμοποιήστε ένα μαλακό πανί για να καθαρίσετε τον μεταδότη και τον αποδέκτη σήματος.



ΒΑΣΙΚΕΣ ΛΕΙΤΟΥΡΓΙΕΣ

Ψύχοντας τον χώρο σας

(Λειτουργία ψύξης)

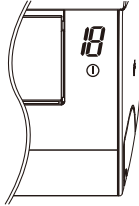
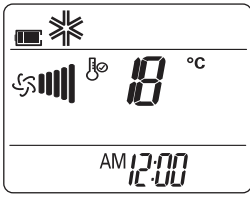

- 1  για να θέσετε σε λειτουργία.
- 2 Πατήστε  επανειλημμένα για να επιλέξετε την λειτουργία ψύξης.
* προβάλλεται στην οθόνη προβολής.





- 3 Πατήστε  ή  για να ρυθμίσετε την επιθυμητή θερμοκρασία.
- Το εύρος της θερμοκρασίας είναι 18°C - 30°C.

Θέρμανση δωμάτιό σας

(Λειτουργία θέρμανσης)

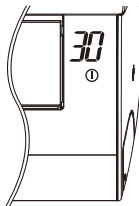
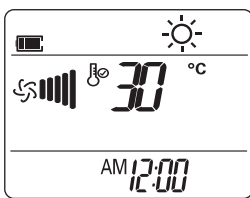
- 1  για να θέσετε σε λειτουργία.
- 2 Πατήστε  επανειλημμένα για να επιλέξετε την λειτουργία θέρμανσης.
* προβάλλεται στην οθόνη προβολής.



- 3 Πατήστε  ή  για να ρυθμίσετε την επιθυμητή θερμοκρασία.
- Το εύρος της θερμοκρασίας είναι 16°C - 30°C.



! ΣΗΜΕΙΩΣΗ

- Μοντέλα μόνο ψύξης δεν υποστηρίζουν αυτή τη λειτουργία.

Αφύγρανση

(Λειτουργία αφύγρανσης)

Αυτή η λειτουργία αφαιρεί την πλεονάζουσα υγρασία από ένα περιβάλλον με υψηλή υγρασία ή κατά την περίοδο βροχών, για να αποτρέψει την δημιουργία μούχλας. Αυτή η λειτουργία ρυθμίζει την θερμοκρασία του χώρου και την ταχύτητα του ανεμιστήρα αυτόματα ώστε να διατηρείται το βέλτιστο επίπεδο υγρασίας.

- 1  για να θέσετε σε λειτουργία.
- 2 Πατήστε  επανειλημμένα για να επιλέξετε την λειτουργία αφύγρανσης.
-  προβάλλεται στην οθόνη προβολής.

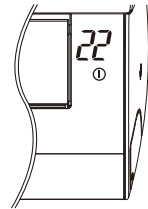
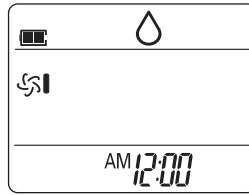



! ΣΗΜΕΙΩΣΗ

- Σε αυτή την λειτουργία δεν μπορείτε να προσαρμόσετε την θερμοκρασία του χώρου, αφού προσαρμόζεται αυτόματα. Επίσης, η θερμοκρασία του χώρου δεν προβάλλεται στην οθόνη προβολής.

Αερισμός του χώρου (Λειτουργία ανακύκλωσης αέρα)

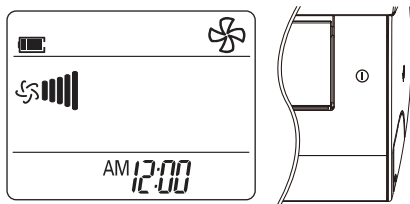

Αυτή η λειτουργία μονάχα ανακυκλώνει τον εσωτερικό αέρα χωρίς να μεταβάλει την θερμοκρασία του χώρου. Κατά την λειτουργία ανακύκλωσης, ανάβει η λυχνία ψύξης.

- 1 Πατήστε  για να προσαρμόσετε την ταχύτητα του ανεμιστήρα.
- 2 Πατήστε  επαναλαμβανόμενα για να επιλέξετε την λειτουργία ανακύκλωσης αέρα.
 προβάλλεται στην οθόνη προβολής.







- 3 Πατήστε  για να προσαρμόσετε την ταχύτητα του ανεμιστήρα.

Προσαρμογή της ταχύτητας του ανεμιστήρα



- 1 Πατήστε  για να προσαρμόσετε την ταχύτητα του ανεμιστήρα.
 - Επιλέξτε  εάν θέλετε φυσικό αέρα.
 Η ταχύτητα του ανεμιστήρα προσαρμόζεται αυτόματα.

Παρατήρηση	Ταχύτητα
	Υψηλός
	Μεσαίος - Υψηλός
	Μεσαίος
	Μεσαίος - Χαμηλός
	Χαμηλός
	Φυσικός Αέρας

Προσαρμογή κατεύθυνσης ροής του αέρα

- 1 Για να προσαρμόσετε την κατεύθυνση του αέρα οριζόντια, πατήστε  επανειλημμένα και επιλέξτε την επιθυμητή κατεύθυνση.
 - Επιλέξτε  για την προσαρμογή της κατεύθυνσης ροής του αέρα αυτόματα.
- 2 Για να προσαρμόσετε την κατεύθυνση του αέρα κάθετα, πατήστε  επανειλημμένα και επιλέξτε την επιθυμητή κατεύθυνση.
 - Επιλέξτε  για να ρυθμίσετε την ροή του αέρα αυτόματα.

! ΣΗΜΕΙΩΣΗ

- Η προσαρμογή της κατεύθυνσης ροής του αέρα κάθετα μπορεί να μην υποστηρίζεται, ανάλογα με το μοντέλο.
- Η αυθαίρετη ρύθμιση του εκτροπέα αέρα μπορεί να προκαλέσει αστοχία προϊόντος.
- Εάν επανεκκινήσετε το κλιματιστικό, αρχίζει να λειτουργεί με την προηγούμενη ρυθμισμένη κατεύθυνση ροής του αέρα, έτσι ο εκτροπέας αέρα μπορεί να μην ταιριάζει με το εικονίδιο που προβάλλεται πάνω στο τηλεχειριστήριο. Όταν αυτό συμβαίνει, πατήστε  ή  για να προσαρμόσετε πάλι την κατεύθυνση ροής του αέρα.



Ρύθμιση του χρονοδιακόπτη

Μπορείτε να χρησιμοποιήσετε την λειτουργία του χρονοδιακόπτη για να εξοικονομήσετε ενέργεια και να χρησιμοποιήσετε πιο αποτελεσματικά το κλιματιστικό.

Ρύθμιση της τρέχουσας ώρας

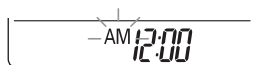
- 1 Πατήστε  και κρατήστε το πατημένο για περισσότερο από 3 δευτερόλεπτα.
 - Το εικονίδιο της AM/PM αναβοσβήνει στο κάτω μέρος της οθόνης προβολής.





- 2 Πατήστε  ή  για να επιλέξετε τα λεπτά.
- 3 Πατήστε  για να τελειώσετε.

Θέτοντας αυτόματα σε λειτουργία το κλιματιστικό σε μια προκαθορισμένη ώρα

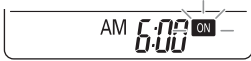
- 1 Πατήστε .
 - Το κάτωθι εικονίδιο αναβοσβήνει στο κάτω μέρος της οθόνης προβολής.





- 2 Πατήστε  ή  για να επιλέξετε τα λεπτά.
- 3 Πατήστε  για να τελειώσετε.



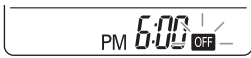

Θέτοντας αυτόματα σε λειτουργία το κλιματιστικό σε μια προκαθορισμένη ώρα

- 1 Πατήστε .
 - Το κάτωθι εικονίδιο αναβοσβήνει στο κάτω μέρος της οθόνης προβολής.









- 2 Πατήστε  ή  για να επιλέξετε τα λεπτά.
- 3 Πατήστε  για να τελειώσετε.

Ακύρωση των ρυθμίσεων του χρονοδιακόπτη

- 1 Πατήστε .
- 2 Πατήστε  ή  για να επιλέξετε την ακύρωση των ρυθμίσεων του χρονοδιακόπτη.
- 3 Πατήστε .
 - Για να ακυρώσετε όλες τις ρυθμίσεις του χρονοδιακόπτη, πατήστε .

Ρύθμιση της λειτουργίας του ύπνου

Χρησιμοποιήστε την λειτουργία του ύπνου για να απενεργοποιήσετε αυτόματα το κλιματιστικό όταν πάτε για ύπνο.

- 1 Πατήστε  για να θέσετε σε λειτουργία.
- 2 Πατήστε .
- 3 Πατήστε  ή  για να επιλέξετε τα Ώρα (μέχρι 7 ώρες).
- 4 Πατήστε  για να τελειώσετε.
 -  προβάλλεται στην οθόνη προβολής στην λειτουργία του ύπνου.

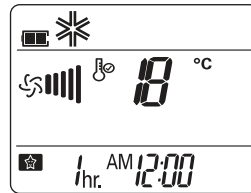

! ΣΗΜΕΙΩΣΗ

- Στις λειτουργίες Ψύξης και Αφύγνωσης, η θερμοκρασία αυξάνεται κατά 1°C μετά από 30 λεπτά και κατά 1°C περαιτέρω για άλλα 30 λεπτά για έναν πιο άνετο ύπνο.
- Η θερμοκρασία αυξάνει μέχρι 2°C από την προρυθμισμένη θερμοκρασία.
- Στη λειτουργία ύπνου δεν μπορεί να αλλαχθεί η ταχύτητα του ανεμιστήρα. Στη λειτουργία της ψύξης μπορεί να ρυθμιστεί η ταχύτητα του ανεμιστήρα σε πολύ χαμηλή. Στη λειτουργία της θέρμανσης μπορεί να ρυθμιστεί η ταχύτητα του ανεμιστήρα σε πολύ χαμηλή.

ΠΡΟΗΓΜΕΝΕΣ ΛΕΙΤΟΥΡΓΙΕΣ

Το κλιματιστικό προσφέρει κάποιες επιπρόσθετες προηγμένες λειτουργίες.

Αλλάζοντας γρήγορα την θερμοκρασία του χώρου (Λειτουργία Ταχείας Ψύξης/Θέρμανσης)

Αυτή η λειτουργία σας επιτρέπει να ψύξετε γρήγορα τον εσωτερικό αέρα το καλοκαίρι ή να τον θερμάνετε γρήγορα τον χειμώνα.

- 1 Πατήστε  για να θέσετε σε λειτουργία.
- 2 Πατήστε .

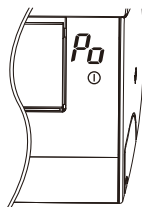
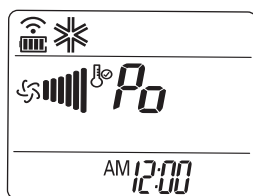

- Στην λειτουργία ταχείας ψύξης, φυσάει δυνατός αέρας σε θερμοκρασία 18°C για 30 λεπτά.
- Στην λειτουργία ταχείας θέρμανσης, φυσάει δυνατός αέρας σε θερμοκρασία 30°C για 30 λεπτά.



! ΣΗΜΕΙΩΣΗ

- Στις λειτουργίες Κυκλοφορία του Αέρα, Αυτόματο ή Αυτόματη Αλλαγή, αυτή η λειτουργία δεν μπορεί να χρησιμοποιηθεί.
- Αυτή η λειτουργία μπορεί να μην υποστηρίζεται, ανάλογα με το μοντέλο.

Εξαγνισμός εσωτερικού αέρα

Plasmaster Αυτόματος Καθαρισμός

Στις λειτουργίες ψύξης και αφύγρανσης, υγρασία παράγεται μέσα στην εσωτερική μονάδα. Χρησιμοποιείστε την λειτουργία αυτόματου καθαρισμού για να αφαιρέσετε αυτή την υγρασία.

- 1 Πατήστε  για να θέσετε σε λειτουργία.
 - 2 Πατήστε .
-  προβάλλεται στην οθόνη προβολής.

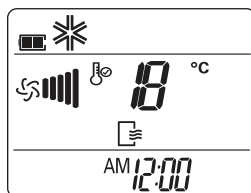

- Εάν απενεργοποιήσετε την ισχύ, ο ανεμιστήρας λειτουργεί για 30 λεπτά και η περσίδα είναι σχεδόν κλειστή. Κατά τη διάρκεια της λειτουργίας αυτόματου καθαρισμού, λειτουργούν επίσης το φίλτρο plasma και ο ιονιστής plasmafilter, καθαρίζοντας και αποστειρώνοντας το εσωτερικό της μονάδας.

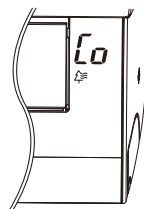



! ΣΗΜΕΙΩΣΗ

- Μερικά πλήκτρα δεν μπορούν να χρησιμοποιηθούν ενώ είναι ενεργοποιημένη η λειτουργία καθαρισμού.

Λειτουργία Εξαγνισμού Plasma

Το φίλτρο plasma που αναπτύχθηκε από την LG αφαιρεί μικροσκοπικούς ρύπους από την είσοδο του αέρα έτσι ώστε να παρέχεται καθαρός και φρέσκος αέρας. Τα σωματίδια ιόντων από τον Ιονιστή Plasmaster της LG αποστειρώνουν τα εναέρια βακτήρια και άλλες βλαβερές ουσίες.

- 1 Πατήστε  για να θέσετε σε λειτουργία.
- 2 Πατήστε .
 -  προβάλλεται στην οθόνη προβολής.

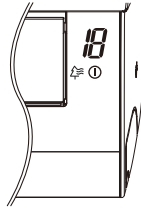
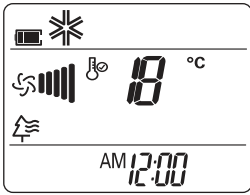





! ΣΗΜΕΙΩΣΗ

- Μπορείτε να χρησιμοποιήσετε αυτή τη λειτουργία πατώντας  χωρίς να θέσετε σε λειτουργία το κλιματιστικό.
- Αμφότερα η λυχνία plasma και η λυχνία ψύξης ανάβουν ενώ είναι σε λειτουργία ο εξαγνισμός plasma.
- Αυτή η λειτουργία μπορεί να μην υποστηρίζεται, ανάλογα με το μοντέλο.

Αυτόματη λειτουργία (Τεχνητή Νοημοσύνη)

Μοντέλο μόνο ψύξης

Στην λειτουργία αυτή, η ταχύτητα του ανεμιστήρα και η θερμοκρασία ρυθμίζονται αυτόματα, με βάση την θερμοκρασία του χώρου.

- 1 Πατήστε  για να θέσετε σε λειτουργία.
- 2 Πατήστε  επανειλημμένα για να επιλέξετε την αυτόματη λειτουργία.
 -  προβάλλεται στην οθόνη προβολής.
- 3 Πατήστε  ή  για να επιλέξετε τον επιθυμητό κωδικό αν η θερμοκρασία είναι υψηλότερη ή χαμηλότερη από την επιθυμητή θερμοκρασία.

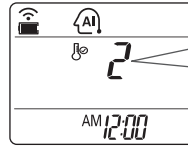

Κωδικός	Περιγραφή
2	Ψύξη
1	Ελαφρά ψύξη
0	Διατήρηση θερμοκρασίας του χώρου
-1	Ελαφρά θέρμανση
-2	Θέρμανση

! ΣΗΜΕΙΩΣΗ

- Στην λειτουργία αυτή, δεν μπορείτε να προσαρμόσετε την ταχύτητα του ανεμιστήρα, αλλά μπορείτε να ρυθμίσετε τον εκτροπέα του αέρα να περιστρέφεται αυτόματα.
- Αυτή η λειτουργία ενδέχεται να μην υποστηρίζεται, ανάλογα με το μοντέλο.

Λειτουργία Αυτόματης Αλλαγής

Η λειτουργία αυτή αλλάζει αυτόματα τον τρόπο λειτουργίας για να διατηρηθεί η ρυθμισμένη θερμοκρασία στους $\pm 2^\circ\text{C}$.

- 1 Πατήστε για να θέσετε σε λειτουργία.
- 2 Πατήστε επανειλημμένα για να επιλέξετε την λυτόματη λειτουργία.
 - προβάλλεται στην οθόνη προβολής.

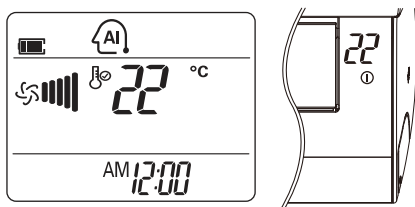

- 3 Πατήστε ή για να ρυθμίσετε την επιθυμητή θερμοκρασία.
 - Το εύρος της θερμοκρασίας είναι $18^\circ\text{C} - 30^\circ\text{C}$.
- 4 Πατήστε επανειλημμένα για να επιλέξετε την ταχύτητα του ανεμιστήρα.

! ΣΗΜΕΙΩΣΗ

- Αυτή η λειτουργία ενδέχεται να μην υποστηρίζεται, ανάλογα με το μοντέλο.

Μετατροπή °C/°F

Η μονάδα μεταπηδά από $^\circ\text{C}$ σε $^\circ\text{F}$ ή από $^\circ\text{F}$ σε $^\circ\text{C}$ εάν πατηθεί το πλήκτρο Θερμοκρασίας Χώρου (Room Temperature) για 5 δευτερόλεπτα.

Λειτουργία ψύξης με εξοικονόμηση ενέργειας

Αυτή η λειτουργία ελαχιστοποιεί την κατανάλωση ενέργειας και αυξάνει τη ρυθμισμένη θερμοκρασία στο βέλτιστο επίπεδο για ένα πιο άνετο περιβάλλον.

- 1 Πατήστε για να θέσετε σε λειτουργία.
- 2 Πατήστε επανειλημμένα για να επιλέξετε την λειτουργία ψύξης.
- 3 Πατήστε .
 - προβάλλεται στην οθόνη προβολής.

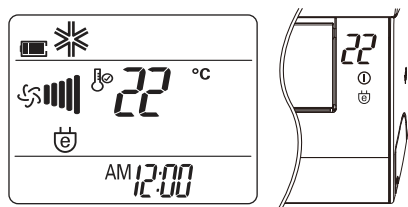

! ΣΗΜΕΙΩΣΗ

- Κατά την λειτουργία Ψύξης Εξοικονόμησης Ενέργειας, η θερμοκρασία που εμφανίζεται στην οθόνη μπορεί να διαφέρει από αυτή που εμφανίζεται στο τηλεχειριστήριο

! ΣΗΜΕΙΩΣΗ

- Είναι πιθανή η προβολή διαφορετικής θερμοκρασίας μεταξύ του τηλεχειριστηρίου και του κλιματιστικού κατά τη διάρκεια της λειτουργίας.

Φωτεινότητα προβολής οθόνης

Μπορείτε να προσαρμόσετε την φωτεινότητα της οθόνης προβολής της εσωτερικής μονάδας.

- 1 Πατήστε επανειλημμένα για να ρυθμίσετε την φωτεινότητα στο επιθυμητό επίπεδο.

! ΣΗΜΕΙΩΣΗ

- Αυτή η λειτουργία μπορεί να μην υποστηρίζεται, ανάλογα με το μοντέλο.

Λειτουργία του κλιματιστικού χωρίς το τηλεχειριστήριο

Μπορείτε να χρησιμοποιήσετε το πλήκτρο On/Off της εσωτερικής μονάδας για να λειτουργήσετε το κλιματιστικό όταν το τηλεχειριστήριο δεν είναι διαθέσιμο. Ωστόσο, η ταχύτητα του ανεμιστήρα έχει ρυθμιστεί να είναι υψηλή.

Στην περίπτωση ενεργοποίησης

1 Ανοίξτε το μπροστινό πλαίσιο

- Ανασηκώστε ελαφρά και τις δύο πλευρές του καλύμματος.

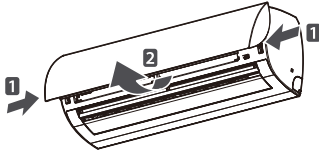

* Ηδυνατότητα αυτή μπορεί να αλλάξει ανάλογα με τον τύπο του μοντέλου.

2 Πατήστε το πλήκτρο On/Off

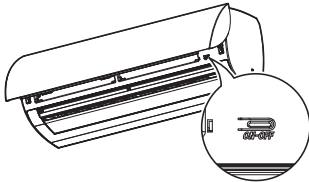

* Ηδυνατότητα αυτή μπορεί να αλλάξει ανάλογα με τον τύπο του μοντέλου.

3 Κλείστε το μπροστινό πλαίσιο μόλις πατήσετε το πλήκτρο on/off.

- Μετακινήστε προς τα κάτω και τις δύο πλευρές του πλαισίου ελαφρώς

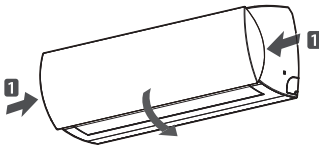

- Για μοντέλα ψύξης και θέρμανσης, ο τρόπος λειτουργίας αλλάζει, ανάλογα με την θερμοκρασία του χώρου.

Θερμοκρασία του χώρου.	Ρύθμιση θερμοκρασίας.	Λειτουργία
Κάτω των 21°C	24°C	Λειτουργία ψύξης
Άνω των 21°C και κάτω των 24°C	23°C	Λειτουργία αφύγρανσης
Άνω των 24°C	22°C	Λειτουργία ψύξης

- Για μοντέλα μόνο ψύξης, η θερμοκρασία είναι ρυθμισμένη στους 22°C.

Στην περίπτωση απενεργοποίησης

- 1 Κλείστε το μπροστινό πλαίσιο.
 - Μετακινήστε προς τα κάτω και τις δύο πλευρές του πλαισίου ελαφρώς.

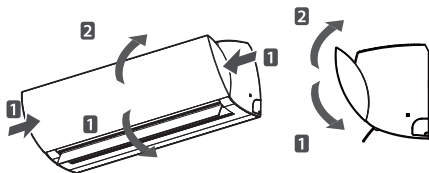

- 2 Ανοίξτε το μπροστινό πλαίσιο.
 - Ανασηκώστε ελαφρά και τις δύο πλευρές του καλύμματος.

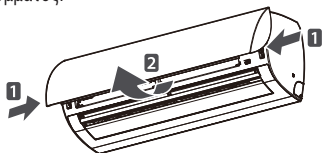

* Ηδυνάτοτητα αυτή μπορεί να αλλάξει ανάλογα με τον τύπο του μοντέλου.

- 3 Πατήστε το πλήκτρο On/Off

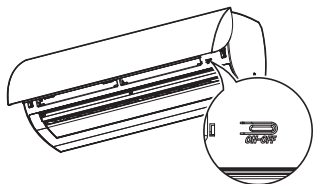

* Ηδυνάτοτητα αυτή μπορεί να αλλάξει ανάλογα με τον τύπο του μοντέλου.

- 4 Κλείστε το μπροστινό πλαίσιο μόλις πατήσετε το πλήκτρο on/off.
 - Μετακινήστε προς τα κάτω και τις δύο πλευρές του πλαισίου ελαφρώς.

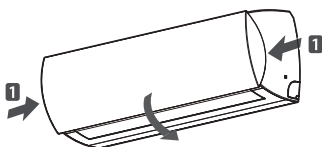
**Αυτόματη επανεκκίνηση του κλιματιστικού**

Όταν το κλιματιστικό τίθεται πάλι σε λειτουργία μετά από μια διακοπή ρεύματος, αυτή η λειτουργία επαναφέρει τις προηγούμενες ρυθμίσεις.

Λειτουργία αυτόματης επανεκκίνησης

- 1 Ανοίξτε το μπροστινό κάλυμμα.
 - Ανασηκώστε ελαφρά και τις δύο πλευρές του καλύμματος.

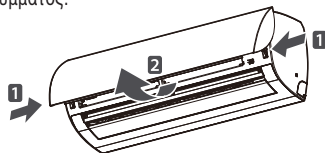

* Ηδυνάτοτητα αυτή μπορεί να αλλάξει ανάλογα με τον τύπο του μοντέλου.

- 2 Πατήστε το πλήκτρο On/Off και κρατήστε το πατημένο για 6 δευτερόλεπτα.
 - Η μονάδα θα κάνει ηλεκτρονικό ήχο ("μπιπ") δύο φορές και η λυχνία θα αναβοσβήσει 6 φορές.

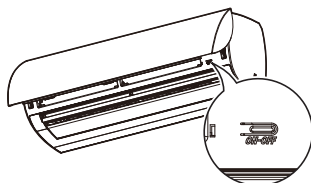

* Ηδυνάτοτητα αυτή μπορεί να αλλάξει ανάλογα με τον τύπο του μοντέλου.

- Για να καταστήσετε πάλι δυνατή την λειτουργία, πατήστε το πλήκτρο On/Off και κρατήστε το πατημένο για 6 δευτερόλεπτα. Η μονάδα θα κάνει ηλεκτρονικό ήχο ("μπιπ") δύο φορές και η λυχνία θα αναβοσβήσει 4 φορές.

! ΣΗΜΕΙΩΣΗ

- Εάν πατήσετε και κρατήσετε πατημένο το πλήκτρο On/Off για 3 – 5 δευτερόλεπτα αντί για 6 δευτερόλεπτα, η μονάδα θα ενεργοποιήσει την λειτουργία ελέγχου.
- Στην λειτουργία ελέγχου, η μονάδα φυσάει δυνατά αέρα για ψύξη για 18 λεπτά και μετά επιστρέφει στις προκαθορισμένες εργοστασιακές ρυθμίσεις.

ΣΥΝΤΗΡΗΣΗ

Καθαρίζετε το προϊόν τακτικά για να διατηρηθεί η άριστη απόδοση και να εμποδίσετε πιθανή βλάβη.

* Αυτό ενδεχομένως να μην παρέχεται, ανάλογα με το μοντέλο.

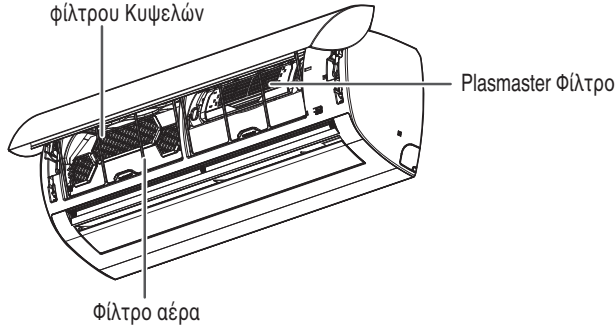

* Ηδυνατότητα αυτή μπορεί να αλλάξει ανάλογα με τον τύπο του μοντέλου.

Τεμάχιο	Διάστημα μεταξύ καθαρισμών	Μέθοδος καθαρισμού
Φίλτρο αέρα	2 εβδομάδες	Δείτε “Καθαρισμός φίλτρο αέρα.”
φίλτρου Κυψελών	3 μήνες	Δείτε “Καθαρισμός αντιαλλεργικού φίλτρου και τριπλού Φίλτρου.”
Φίλτρο plasma	3 μήνες	Δείτε “Καθαρισμός φίλτρου plasmaster.”
Επιφάνεια εσωτερικής μονάδας	Τακτικά	Χρησιμοποιήστε ένα μαλακό, στεγνό πανί. Μην χρησιμοποιείτε λευκαντικά ή στιλβωτικά.
Εξωτερική μονάδα	Τακτικά	Χρησιμοποιήστε ατμό για να καθαρίσετε τα ψυκτικά στοιχεία του εναλλάκτη θερμότητας και τους αεραγωγούς πλαισίου (συμβουλευτείτε τεχνικό).

ΠΡΟΣΟΧΗ

- Θέστε εκτός λειτουργίας και εξάγετε από την πρίζα το καλώδιο τροφοδοσίας προτού εκτελέσετε οποιαδήποτε συντήρηση: ειδάλλως μπορεί να προκληθεί ηλεκτροπληξία.
- Ποτέ μην χρησιμοποιείτε νερό με θερμοκρασία άνω των 40°C όταν καθαρίζετε τα φίλτρα. Μπορεί να προκληθεί παραμόρφωση ή αποχρωματισμός.
- Ποτέ μην χρησιμοποιείτε πηκτικές ουσίες όταν καθαρίζετε τα φίλτρα. Ενδέχεται να καταστρέψουν την επιφάνεια του προϊόντος.

ΣΗΜΕΙΩΣΗ

- Η θέση και το σχήμα των φίλτρων μπορεί να διαφέρουν, ανάλογα με το μοντέλο.
- Βεβαιωθείτε ότι καθαρίζετε τακτικά τα ψυκτικά στοιχεία του εναλλάκτη θερμότητας της εξωτερικής μονάδας, αφού οι ρύποι που περισυλλέγονται στα ψυκτικά στοιχεία μπορεί να μειώσουν την αποτελεσματικότητα της λειτουργίας ή να αυξήσουν τα ενεργειακά κόστη.

Καθαρισμός φίλτρου αέρα

Καθαρίστε το φίλτρο αέρα μια φορά κάθε 2 εβδομάδες ή περισσότερο εάν χρειάζεται.

- 1 Θέστε εκτός λειτουργίας και εξάγετε από την πρίζα το καλώδιο τροφοδοσίας.
- 2 Ανοίξτε το μπροστινό κάλυμμα.
 - Ανασηκώστε ελαφρά και τις δύο πλευρές του καλύμματος.

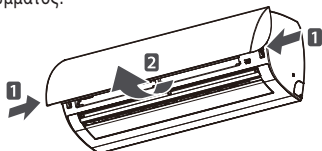

* Ηδυνατότητα αυτή μπορεί να αλλάξει ανάλογα με τον τύπο του μοντέλου.

- 3 Κρατήστε την προεξοχή του φίλτρου αέρα, ανασηκώστε το ελαφρά και αφαιρέστε το από την μονάδα.

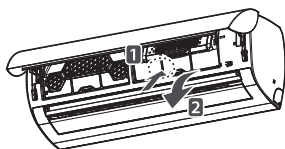

* Ηδυνατότητα αυτή μπορεί να αλλάξει ανάλογα με τον τύπο του μοντέλου.

- 4 Καθαρίστε το φίλτρο με ηλεκτρική σκούπα ή με ζεστό νερό.
 - Εάν η βρωμιά είναι δύσκολο να αφαιρεθεί, πλύνετε το φίλτρο σε χλιαρό νερό με απορρυπαντικό.
- 5 Στεγνώστε το φίλτρο στην σκιά.

Καθαρισμός του φίλτρου Κυψελών

- 1 Θέστε εκτός λειτουργίας και εξάγετε το καλώδιο τροφοδοσίας από την πρίζα.
- 2 Ανοίξτε το μπροστινό κάλυμμα και αφαιρέστε το φίλτρο αέρα (δείτε "Καθαρισμός φίλτρου αέρα").
- 3 Τραβήξτε προς τα έξω το φίλτρο Κυψελών

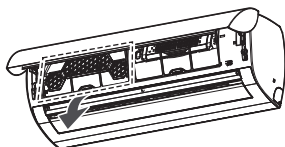

* Ηδυνατότητα αυτή μπορεί να αλλάξει ανάλογα με τον τύπο του μοντέλου.

- 4 Στεγνώστε το φίλτρο σε άμεσο ηλιακό φως για 2 ώρες.

! ΣΗΜΕΙΩΣΗ

- Η θέση και το σχήμα των φίλτρων μπορεί να διαφέρει, ανάλογα με το μοντέλο.

Καθαρισμός φίλτρου plasmaster

- 1 Θέστε εκτός λειτουργίας και εξάγετε το καλώδιο τροφοδοσίας από την πρίζα.
- 2 Ανοίξτε το μπροστινό κάλυμμα και αφαιρέστε το φίλτρο αέρα (δείτε "Καθαρισμός φίλτρου αέρα").
- 3 Αφαιρέστε το φίλτρο plasma μέσα σε 10 δευτερόλεπτα.

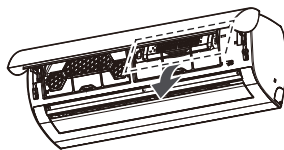

* Ηδυνατότητα αυτή μπορεί να αλλάξει ανάλογα με τον τύπο του μοντέλου.

- 4 Χρησιμοποιήστε ηλεκτρική σκούπα για να αφαιρέσετε οποιαδήποτε βρωμιά.
 - Εάν η βρωμιά είναι δύσκολο να αφαιρεθεί, πλύνετε το φίλτρο σε χλιαρό νερό.
- 5 Στεγνώστε το φίλτρο στην σκιά.

! ΣΗΜΕΙΩΣΗ

- Η θέση των φίλτρων μπορεί να διαφέρει, ανάλογα με το μοντέλο.
- Το φίλτρο plasma και το φίλτρο κυψελών μπορεί να μην περιλαμβάνονται σε ορισμένα μοντέλα

ΕΝΤΟΠΙΣΜΟΣ ΚΑΙ ΕΠΙΣΚΕΥΗ ΒΛΑΒΩΝ

Λειτουργία αυτο-διάγνωσης

Το προϊόν αυτό έχει ενσωματωμένη λειτουργία αυτο-διάγνωσης. Εάν προκύψει ένα σφάλμα, η λυχνία της εσωτερικής μονάδας θα αναβοσβήνει ανά διαστήματα 2 δευτερολέπτων. Εάν συμβεί αυτό, επικοινωνήστε με τον τοπικό σας αντιπρόσωπο ή το κέντρο συντήρησης

Πριν αιτηθείτε συντήρηση

Παρακαλούμε ελέγξτε τα ακόλουθα προτού επικοινωνήσετε με το κέντρο συντήρησης. Εάν το πρόβλημα επιμένει, επικοινωνήστε με το τοπικό σας κέντρο συντήρησης.

Πρόβλημα	Πιθανές αιτίες	Διορθωτική δράση
Μη κανονικές συνθήκες λειτουργίας.	• Υπάρχει μυρωδιά καμένου και ένας παράξενος θόρυβος έρχεται από την μονάδα.	• Απενεργοποιήστε το κλιματιστικό, εξάγετε το καλώδιο τροφοδοσίας από την πρίζα και επικοινωνήστε με το κέντρο συντήρησης.
	• Νερό διαρρέει από την εσωτερική μονάδα ακόμα και όταν το επίπεδο υγρασίας είναι χαμηλό.	
	• Το καλώδιο τροφοδοσίας είναι κατεστραμμένο ή παράγει υπερβολική θερμότητα.	
	• Ένας μικροδιακόπτης, ένας διακόπτης κυκλώματος (ασφαλείας, γείωσης) ή μια ασφάλεια δεν λειτουργεί σωστά.	
Το κλιματιστικό δεν λειτουργεί.	• Το κλιματιστικό είναι εκτός πρίζας.	• Ελέγξτε εάν το καλώδιο τροφοδοσίας είναι μέσα στην έξοδο.
	• Η ασφάλεια είναι καμένη ή η παροχή ρεύματος είναι μπλοκαρισμένη.	• Αντικαταστήστε την ασφάλεια ή ελέγξτε εάν έχει ανοίξει ο διακόπτης κυκλώματος.
	• Υπάρχει διακοπή ρεύματος.	• Απενεργοποιήστε το κλιματιστικό όταν υπάρχει διακοπή ρεύματος. Όταν επανέλθει το ρεύμα, περιμένετε 3 λεπτά, και μετά ενεργοποιήστε το κλιματιστικό.
	• Η τάση είναι πάρα πολύ υψηλή ή πάρα πολύ χαμηλή.	• Ελέγξτε εάν έχει ανοίξει ο διακόπτης κυκλώματος.
	• Το κλιματιστικό τέθηκε αυτόματα εκτός λειτουργίας σε προ-ρυθμισμένη ώρα.	• Πατήστε το πλήκτρο τροφοδοσίας πάλι.
	• Οι μπαταρίες έχουν τοποθετηθεί λάθος στο τηλεχειριστήριο.	• Έχουν τοποθετηθεί μπαταρίες στο τηλεχειριστήριο; Έχουν τοποθετηθεί οι μπαταρίες με τη σωστή πολικότητα (+), (-); • Ακόμη και μετά τον έλεγχο των παραπάνω λιπστών, το κλιματιστικό δεν λειτουργεί. Παρακαλούμε αντικαταστήστε με νέες μπαταρίες.

Πρόβλημα	Πιθανές αιτίες	Διορθωτική δράση
Το κλιματιστικό δεν παράγει ψυχρό αέρα.	• Ο αέρας δεν κυκλοφορεί σωστά.	• Βεβαιωθείτε ότι δεν υπάρχουν κουρτίνες, στόρια ή έπιπλα που μπλοκάρουν το μπροστινό μέρος του κλιματιστικού.
	• Το φίλτρο αέρα είναι βρώμικο.	• Καθαρίστε το φίλτρο αέρα μια φορά κάθε 2 εβδομάδες. Δείτε “Καθαρισμός Φίλτρου Αέρα” για περισσότερες πληροφορίες.
	• Η θερμοκρασία του χώρου είναι πάρα πολύ υψηλή.	• Το καλοκαίρι, μπορεί να χρειαστεί κάποιος χρόνος για να ψυχθεί ο εσωτερικός αέρας. • Στην περίπτωση αυτή, επιλέξτε την λειτουργία ταχείας ψύξης για να ψύξετε γρήγορα τον εσωτερικό αέρα.
	• Ψυχρός αέρας διαφεύγει από τον χώρο.	• Βεβαιωθείτε ότι δεν διαφεύγει ψυχρός αέρας μέσω των σημείων εξαερισμού μέσα στον χώρο.
	• Η επιθυμητή θερμοκρασία είναι υψηλότερη από την ρυθμισμένη θερμοκρασία.	• Ρυθμίστε την επιθυμητή θερμοκρασία σε ένα επίπεδο χαμηλότερο από την τρέχουσα θερμοκρασία.
	• Υπάρχει πηγή θερμότητας κοντά.	• Αποφύγετε τη χρήση γεννήτριας θερμότητας όπως ηλεκτρικός φούρνος ή καυστήρας αερίου ενώ το κλιματιστικό είναι σε λειτουργία.
	• Είναι επιλεγμένη η λειτουργία κυκλοφορίας του αέρα.	• Στην λειτουργία κυκλοφορίας αέρα, αέρας φυσάει από το κλιματιστικό χωρίς να ψύχει ή να θερμαίνει τον εσωτερικό αέρα. Ενεργοποιήστε την λειτουργία ψύξης.
• Η εξωτερική θερμοκρασία είναι πολύ υψηλή.	• Η αίσθηση ψύξης μπορεί να μην επαρκεί.	
Το κλιματιστικό δεν παράγει ζεστό αέρα.	• Όταν ξεκινά η λειτουργία της θέρμανσης. Η περσίδα είναι σχεδόν κλειστή και δεν υπάρχει ροή αέρα. • Ακόμη και εάν η εξωτερική μονάδα έχει ήδη ξεκινήσει να λειτουργεί.	• Αυτό το σύμπτωμα είναι φυσιολογικό. • Παρακαλούμε περιμένετε την μονάδα να προετοιμάσει τον ζεστό αέρα. • Αυτή η λειτουργία προετοιμάζει την έξοδο ζεστού αέρα.
	• Πραγματοποιείται λειτουργία απόψυξης στην εξωτερική μονάδα.	• Στην λειτουργία θέρμανσης, συσσωρεύεται πάγος / πάχνη στις σπείρες όταν η εξωτερική θερμοκρασία είναι χαμηλή. • Αυτή η λειτουργία αφαιρεί την στρώση πάγου από την σπείρα. • Παρακαλούμε περιμένετε να ολοκληρωθεί η λειτουργία. Απαιτούνται περίπου 15 λεπτά.
	• Η εξωτερική θερμοκρασία είναι πολύ χαμηλή.	• Η αίσθηση θέρμανσης μπορεί να μην επαρκεί.

Πρόβλημα	Πιθανές αιτίες	Διορθωτική δράση
Το κλιματιστικό σταματά κατά τη λειτουργία.	<ul style="list-style-type: none"> • Το κλιματιστικό απενεργοποιείται απότομα. 	<ul style="list-style-type: none"> • Η λειτουργία χρονοδιακόπτη μπορεί να εφαρμοστεί. Εάν εφαρμοστεί η λειτουργία χρονοδιακόπτη, το κλιματιστικό μπορεί να απενεργοποιηθεί. • Ελέγξτε εάν είναι σωστές οι ρυθμίσεις του χρονοδιακόπτη.
	<ul style="list-style-type: none"> • Έχει συμβεί διακοπή ισχύος κατά τη λειτουργία. 	<ul style="list-style-type: none"> • Υπάρχει η λειτουργία αυτόματης επανεκκίνησης. Είναι προεπιλεγμένη ρύθμιση. • Αυτή η λειτουργία μπορεί να ενεργοποιηθεί τη μονάδα αυτόματα όταν επανέλθει η παροχή ισχύος. • Εάν ζείτε σε περιοχή όπου συμβαίνουν πολλές διακοπές ισχύος, θα ήταν χρήσιμη αυτή η λειτουργία.
Η εσωτερική μονάδα συνεχίζει να λειτουργεί ακόμη και μετά την απενεργοποίηση.	<ul style="list-style-type: none"> • Ενεργοποιείται η λειτουργία αυτόματου καθαρισμού. • Αυτή η λειτουργία αφαιρεί τα υπόλοιπα υγρασίας από την εσωτερική μονάδα. 	<ul style="list-style-type: none"> • Παρακαλούμε περιμένετε να ολοκληρωθούν οι λειτουργίες. • Θα ανασταλεί η ανάπτυξη μυκήτων. Εάν δεν θέλετε αυτή τη λειτουργία, μπορείτε να την απενεργοποιήσετε με πάτημα.
Εκλύεται ατμός από την έξοδο αέρα της εσωτερικής μονάδας.	<ul style="list-style-type: none"> • Ο ψυχρός αέρας από το κλιματιστικό δημιουργεί ατμό. 	<ul style="list-style-type: none"> • Όταν είναι χαμηλή η θερμοκρασία του χώρου, θα εξαφανιστεί αυτό το φαινόμενο.
Διαρρέει νερό από την εξωτερική μονάδα.	<ul style="list-style-type: none"> • Στη λειτουργία θέρμανσης, στάζει το συμπυκνωμένο νερό από τον εναλλάκτη θερμότητας. 	<ul style="list-style-type: none"> • Αυτό το σύμπτωμα απαιτεί την εγκατάσταση σωλήνα αποστράγγισης κάτω από τον δίσκο αποστράγγισης. • Επικοινωνήστε με τον τεχνικό εγκατάστασης.
Θόρυβος κατά τη λειτουργία ή δονήσεις.	<ul style="list-style-type: none"> • Θόρυβος κλικ. Ακούγεται θόρυβος κλικ είτε κατά την έναρξη είτε κατά τη διακοπή της μονάδας λόγω της κίνησης της βαλβίδας επιστροφής. • Θόρυβος τριξίματος. Τα πλαστικά μέρη της εσωτερικής μονάδας κάνουν θόρυβο καθώς συστέλλονται και διαστέλλονται λόγω απότομης αλλαγής θερμοκρασίας. • Θόρυβος από νερό που ρέει, θόρυβος φυσήματος. Καθώς αλλάζει η ροή του ψυκτικού μέσα από το κλιματιστικό, ακούγεται θόρυβος. 	<ul style="list-style-type: none"> • Αυτά είναι φυσιολογικά συμπτώματα. • Μετά από λίγη ώρα θα σταματήσει.
Η μονάδα εκλύει οσμή.	<ul style="list-style-type: none"> • Ο αέρας μυρίζει άσχημα επειδή μπορεί να έχουν απορροφηθεί οσμές μούχλας ή τσιγάρων στην εσωτερική μονάδα, οι οποίες εξέρχονται με τον αέρα.. 	<ul style="list-style-type: none"> • Εάν δεν εξαφανιστεί η μυρωδιά, πρέπει να καθαρίσετε το φίλτρο ή τον εναλλάκτη θερμότητας. • Επικοινωνήστε με τον τεχνικό εγκατάστασης.

