



LG

Life's Good

BRUKERHÅNDBOK LED LCD-TV

Les denne håndboken nøye før TV-en tas i bruk, og ta vare på denne informasjonen for fremtidig referanse.

LISENER

Hvilke lisenser som støttes, avhenger av modellen. Hvis du vil ha mer informasjon om lisenser, kan du gå til www.lg.com.



Produsert under lisens fra Dolby Laboratories. "Dolby" og dobbel-D-symbolet er varemerker for Dolby Laboratories.



HDMI, HDMI-logoen og High-Definition Multimedia Interface er varemerker eller registrerte varemerker for HDMI Licensing LLC.



OM DIVX-VIDEO: DivX® er et digitalt videoformat som er skapt av DivX, LLC, et datterselskap av Rovi Corporation. Dette er en offisiell DivX Certified®-enhet som spiller av DivX-video. Besøk www.divx.com hvis du vil ha mer informasjon og programvareverktøy for å konvertere filer til DivX-video.

OM DIVX VIDEO-ON-DEMAND: Denne DivX Certified®-enheten må være registrert før du kan spille av DivX Video-on-Demand-filmer (VOD) du har kjøpt. Du kan skaffe registreringskoden under DivX VOD i enhetens konfigurasjonsmeny. Gå til vod.divx.com hvis du vil ha mer informasjon om hvordan du fullfører registreringen.

"DivX Certified® for å spille av DivX®- og DivX Plus® HD-video (H.264/MKV) opptil 1080p HD inkludert Premium-innhold."

"DivX®, DivX Certified®, DivX Plus® HD og tilknyttede logoer er varemerker for Rovi Corporation og tilknyttede selskaper og brukes med lisens."

Beskyttet av ett eller flere av de følgende amerikanske patentene:
7,295,673; 7,460,668; 7,515,710; 7,519,274"



MERK

- Det viste bildet kan avvike fra TV-en din.
- Skjermbildet på TV-en din kan være litt annerledes enn det som vises i denne håndboken.
- De tilgjengelige menyene og alternativene kan variere avhengig av inndatakilde og produktmodell.

INNHOLDSFORTEGNELSE

2 LISENSER

6 MONTERE OG KLARGJØRE

- 6 Pakke ut
- 9 Kjøpes separat
- 10 Deler og knapper
- 15 Løfte og flytte TV-en
- 15 Konfigurere TV-en
- 15 - Feste stativet
- 19 - Bordmontering
- 21 - Veggmontering
- 22 - Holde orden på kabler

23 FJERNKONTROLL

- 26 Tastefunksjoner for Magic Motion-fjernkontroll
- 27 - Installere RF-dongel
- 27 - Registrere Magic Motion-fjernkontrollen
- 27 - Slik bruker du Magic Motion-fjernkontrollen
- 27 - Forholdsregler for bruk av Magic Motion-fjernkontrollen

28 SE PÅ TV

- 28 Koble til en antenne
- 28 - Koble til en antenne
- 28 - Koble til med parabolantenne
- 29 Slå på TV-en for første gang
- 29 Se på TV
- 30 Vise hovedmenyen
- 31 Administrere programmer
- 31 - Konfigurere programmer automatisk
- 34 - Innstilling for digital kabel-TV
- 34 - Satellitt-DTV-innstilling
- 35 - Tivu-programlisteoppd.
- 36 - Konfigurere programmer manuelt (i digitalmodus)
- 37 - Konfigurere programmer manuelt (i analog modus)
- 39 - Redigere programlisten
- 40 - Forsterker
- 40 - Bruke favorittprogrammer
- 40 - Informasjon om CI (Common Interface – felles grensesnitt)
- 41 Bruke andre alternativer
- 41 - Justere bredde-/høydeforhold.
- 42 - Endre AV-modus
- 43 - Bruke inngangslisten
- 44 Bruke hurtigmenyen

45 UNDERHOLDNING

- 45 Nettverkstilkobling
- 45 - Koble til et kablet nettverk
- 46 - Koble til et trådløst nettverk
- 48 - Når en sikkerhetskode allerede er programmert
- 51 - Nettverksstatus
- 52 Funksjon for Premium-konto
- 52 - Merknad
- 54 LG Apps. Funksjon
- 54 - Registrering for LG Apps
- 55 - Logg på med din LG Apps- konto
- 55 - Du må logge på LG Apps-kontoen for å kunne bruke LG Apps-kontoen.
- 56 - Bruke LG Apps
- 57 - Bruke Mine Programmer.
- 58 Nettleserfunksjon
- 58 - Bruke nettleseren
- 59 - Vise favoritt-Internett-sider
- 60 - Vise Internett-sider direkte ved å skrive inn adressen
- 60 - Vise listen over besøkte Internett-sider
- 61 Smart Share-funksjonen
- 61 - Koble til USB-lagringsenheter
- 62 - Koble til DLNA DMR (Digital Living Network Alliance, Digital Media Render)
- 65 - Koble til DLNA DMR (Digital Living Network Alliance, Digital Media Render)
- 66 - Bla gjennom filer
- 67 - Se på videoer
- 70 - DivX® VOD-veiledning
- 71 - Vise bilder
- 73 - Lytte til musikk
- 75 Mediekoblingsfunksjon
- 75 - Mediekoblingstilkobling
- 76 - Bruke Mediekobling
- 76 - Se på film
- 77 - Bruke området Musikk
- 77 - Bruke området for TV-program
- 78 - Installere innpluggingsmoduler
- 79 DVR-funksjon
- 79 - Forholdsregler når du bruker USB-enheten
- 80 - Timeshift (TA PAUSE OG SPILL AV DIREKTE TV PÅ NYTT)
- 83 - OPPTAK
- 84 - TIDSPLAN
- 87 - TV-OPPTAK
- 90 Funksjonen EPG (elektronisk programguide) (i digitalmodus)
- 90 - Slå av/på EPG
- 90 - Velg et program
- 91 - Veiledningsmodus for NÅ/NESTE
- 91 - Guidemodus for 8 dager
- 91 - Datoendringsmodus
- 91 - Utvidet beskrivelsesboks

92 3D-BILDER

- 92 3D-teknologi
- 93 Når du bruker 3D-briller
- 93 Visningsavstand for 3D-bilder
- 94 Se 3D-bilder
- 94 - Angi 3D-bilder

96 TILPASSE TV-INNSTILLINGER

- 96 Menyen OPPSETT
- 97 Tilpasse innstillinger
- 97 - Innstillinger for OPPSETT
- 98 - BILDE-innstillinger
- 103 - LYD-innstillinger
- 106 - TID-innstillinger
- 108 - LÅS-innstillinger
- 109 - ALT.-innstillinger
- 112 - NETTVERK-innstillinger
- 113 - KUNDESTØTTE-innstillinger

114 KOBLE TIL

- 115 Oversikt over tilkobling
- 116 Koble til en HD-mottaker, DVD-spiller eller videospiller
- 116 - HDMI-tilkobling
- 116 - DVI til HDMI-tilkobling
- 117 - Tilkobling av komponenter
- 117 - Euro Scart-tilkobling
- 118 - Tilkobling via komposittkabel
- 118 Koble til en PC
- 119 - HDMI-tilkobling
- 119 - DVI til HDMI-tilkobling
- 120 - RGB-tilkobling
- 121 Koble til et lydsystem
- 121 - Tilkobling av digital optisk lyd
- 121 Tilkobling av hodetelefon
- 122 Koble til en USB-enhet
- 122 Koble til en CI-modul
- 123 Tilkobling av den trådløse medieboxen
- 123 SIMPLINK-tilkobling
- 124 - Aktivere og bruke SIMPLINK-menyene

125 TELETEXT

- 125 Slå på/av
- 125 Simple tekst-TV
- 125 - Velge side
- 125 Top-tekst
- 125 - Valg av blokk/gruppe/side
- 125 - Direkte sidevalg
- 126 Fastext
- 126 - Velge side
- 126 Spesialfunksjoner for tekst-TV

127 DIGITAL TEKST-TV

- 127 Tekst-TV innen digitale tjenester
- 127 Tekst-TV i digitale tjenester

128 VEDLIKEHOLD

- 128 Oppdatere TV-fastvaren
- 129 Rengjøre TV-en
- 129 - Skjerm og ramme
- 129 - Kabinett og stativ
- 129 - Strømledning
- 130 Unngå bildebrenning eller innbrent bilde på TV-skjermen

131 FEILSØKING

133 SPESIFIKASJONER

145 IR-KODER

146 KONFIGURASJON AV EKSTERN KONTROLLENHET

- 146 RS-232C-oppsett
- 146 Plugg:
 - D-Sub 9-pinner hann
- 147 RS-232C-konfigurering
- 148 Kommunikasjonsparametere
- 148 Referanseliste for kommandoer
- 149 Sendings-/mottaksprotokoll

MONTERE OG KLARGJØRE

Pakke ut

Kontroller at produktesken inneholder følgende artikler. Hvis det er noe som mangler, må du kontakte den lokale forhandleren du kjøpte produktet hos. Illustrasjonene i denne håndboken kan avvike fra faktisk produkt og artikkel.

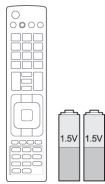

Fjernkontroll og batterier (AAA)



Nero MediaHome 4 Essentials CD



Brukerhåndbok

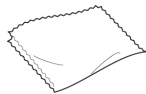

Pusseklut¹
(Avhengig av modell)

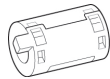

Ferrittkjerne
(Avhengig av modell)



Rengjøringsklut (vott)²
(Avhengig av modell)

- 1 Tørk forsiktig bort flekkene på kabinettet med pussekluten.
- 2 Tørk bare bort flekker på produktet med rengjøringsklutene. Ikke tørk hardt når du fjerner flekker. For mye trykk kan forårsake riper eller misfarging. For rengjøring av rammen på forsiden tørker du langsomt av i én retning med en rengjøringsklut som er fuktet med vann. Tørk av gjenværende fuktighet etter rengjøring. Gjenværende fuktighet kan forårsake vannflekker på rammen.

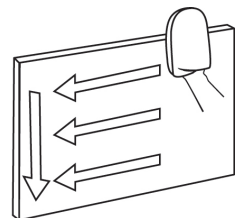

Bare 32/37/42/47LV55**, 32/37/42/47/55LV57**, 42/47/55LV77**, 32/37/42/47/55LW55**, 32/37/42/47/55LW57**, 32/42/47/55LW65**, 42/47/55LW75**, 42/47/55LW77**, 47/55LW95**, 47/55LW98**, 72LZ97**



x 8

M4 x 16

(Bare 47/55LW95**,
47/55LW98**)



x 8

M4 x 12

(Bare
32/37/42/47LV55**,
32/37/42/47/55LV57**,
42/47/55LV77**,
32/37/42/47/55LW55**,
32/37/42/47/55LW57**,
32/42/47/55LW65**,
42/47/55LW75**,
42/47/55LW77**)

Monteringskrue



x 4

M5 x 35



x 4

M4 x 26

(Bare 72LZ97**)

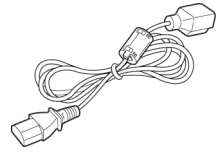

Strømledning
(Bare 72LZ97**)

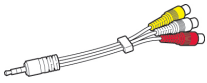

Komposittkabel

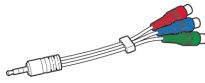

Komponentkabel



SCART-kabel

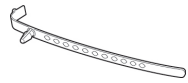

Kabelholder
(Avhengig av modell)

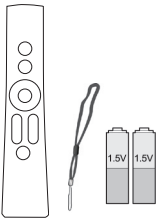

Magic Motion-fjernkontroll,
Rem, batterier (AA)
(Bare 42/47/55LV77**,
42/47/55LW75**,
42/47/55LW77**,
47/55LW95**,
47/55LW98**, 72LZ97**)



FPR-3D-briller¹
(Bare
32/37/42/47/55LW55**,
32/37/42/47/55LW57**,
32/42/47/55LW65**,
47/55LW98**)



3D-briller (AG-S250)
(Bare 42/47/55LW75**,
42/47/55LW77**, 47/55LW95**,
72LZ97**)



Festeskrue
(Bare 32/37LV55**,
32/37LV57**,
32/37LW55**,
32/37LW57**,
32LW65**)

1 Antallet 3D-briller kan variere avhengig av land.

Bare 32/37/42/47/55LV571S, 32/37/42/47/55LW573S, 32/37/42/47/55LW575S

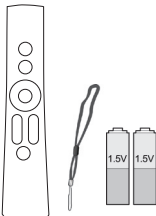

Magic Motion-fjernkontroll,
Rem, batterier (AA)

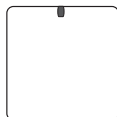

RF-dongel

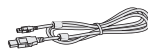

RF-dongelkabel



Borrelås

**FORSIKTIG**

- Ikke bruk enheter som ikke er godkjente, siden det kan påvirke produktets sikkerhet og levetid.
- Garantien dekker ikke eventuelle materielle skader eller personskader som skyldes bruk av enheter som ikke er godkjente.

**MERK**

- Hvilke artikler som leveres med produktet, avhenger av modellen.
- Produktspesifikasjonene eller innholdet i denne håndboken kan endres uten forhåndsvarsel ved oppgradering av produktfunksjoner.
- Slik bruker du ferrittkjerne (avhengig av modell)
 - Du kan bruke en ferrittkjerne til å redusere den elektromagnetiske strålingen som forårsaker interferens med TV-en. Plasser ferrittkjerne på strømledningen nær veggutttaket.

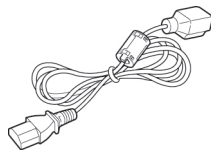

- Installer ferrittkjerne i henhold til den følgende illustrasjonen. (bare 72LZ97**)
- Du kan bruke en ferrittkjerne til å redusere den elektromagnetiske strålingen i HDMI- til DVI-kabelen.



Plasser ferrittkjerne 15 cm
fra HDMI/DVI INN-kabelen.

- For at tilkoblingen skal bli optimal, bør kontaktene på HDMI-kabler og USB-enheter være mindre enn 10 mm tykke og 18 mm brede.

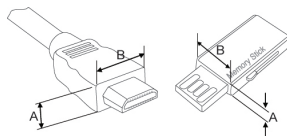

*A ≤ 10 mm

*B ≤ 18 mm

Kjøpes separat

Tilleggsutstyr kan endres uten varsel for å bedre kvaliteten.

Ta kontakt med forhandleren hvis du vil kjøpe disse artiklene.

Denne enheten fungerer bare med kompatible LED-LCD-TV-er fra LG.

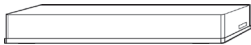

Trådløs mediebok
(AN-WL100E,
AN-WL100ET)

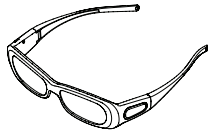

3D-briller
(AG-S230, AG-S250, AG-S270)
(Bare 42/47/55LW75**, 42/47/55LW77**,
47/55LW95**, 72LZ97**)



LG-USB for VOD
(AN-UM200)
(Bare Frankrike)



Trådløst LAN for bredbånd
/DLNA-adapter
(AN-WF100)
(Unntatt 47/55LW95**,
47/55LW98**)

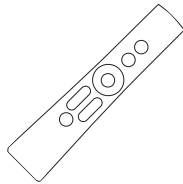

Magic Motion-fjernkontroll
(AN-MR200)



FPR-3D-briller¹
(AG-F2**)
(Bare 32/37/42/47/55LW55**,
32/37/42/47/55LW57**,
32/42/47/55LW65**, 47/55LW98**)



Kamera for videosamtaler²
(AN-VC300)
(Avhengig av modell)

- 1 Modellnavnet eller utformingen kan endres avhengig av oppgradering av produktfunksjoner, retningslinjer eller forhold hos produsenten.
- 2 Kamera for videosamtaler kan brukes sammen med noen LG-TV-er. Kamera for videosamtaler er ikke tilgjengelig i alle land.

Deler og knapper

- Det viste bildet kan avvike fra TV-en din.



MERK

- TV-en kan settes i standbymodus for å redusere strømforbruket. TV-en bør være slått av hvis den ikke skal brukes på en stund, siden dette vil redusere strømforbruket. Energiforbruket kan reduseres betydelig hvis lysstyrken for bildet reduseres, og dette vil redusere de totale brukskostnadene.



FORSIKTIG

- Ikke tråkk på glasstativet eller utsett det for støt av noe slag. Det kan knuse og forårsake skade grunnet glassbiter, eller TV-en kan falle ned.
- Ikke dra i TV-en. Gulvet eller produktet kan ta skade.
- Noen modeller har en tynn film festet til skjermen, og denne filmen må ikke fjernes.

Bare 32/42/47/55LW65**, 47/55LW95**, 47/55LW98**

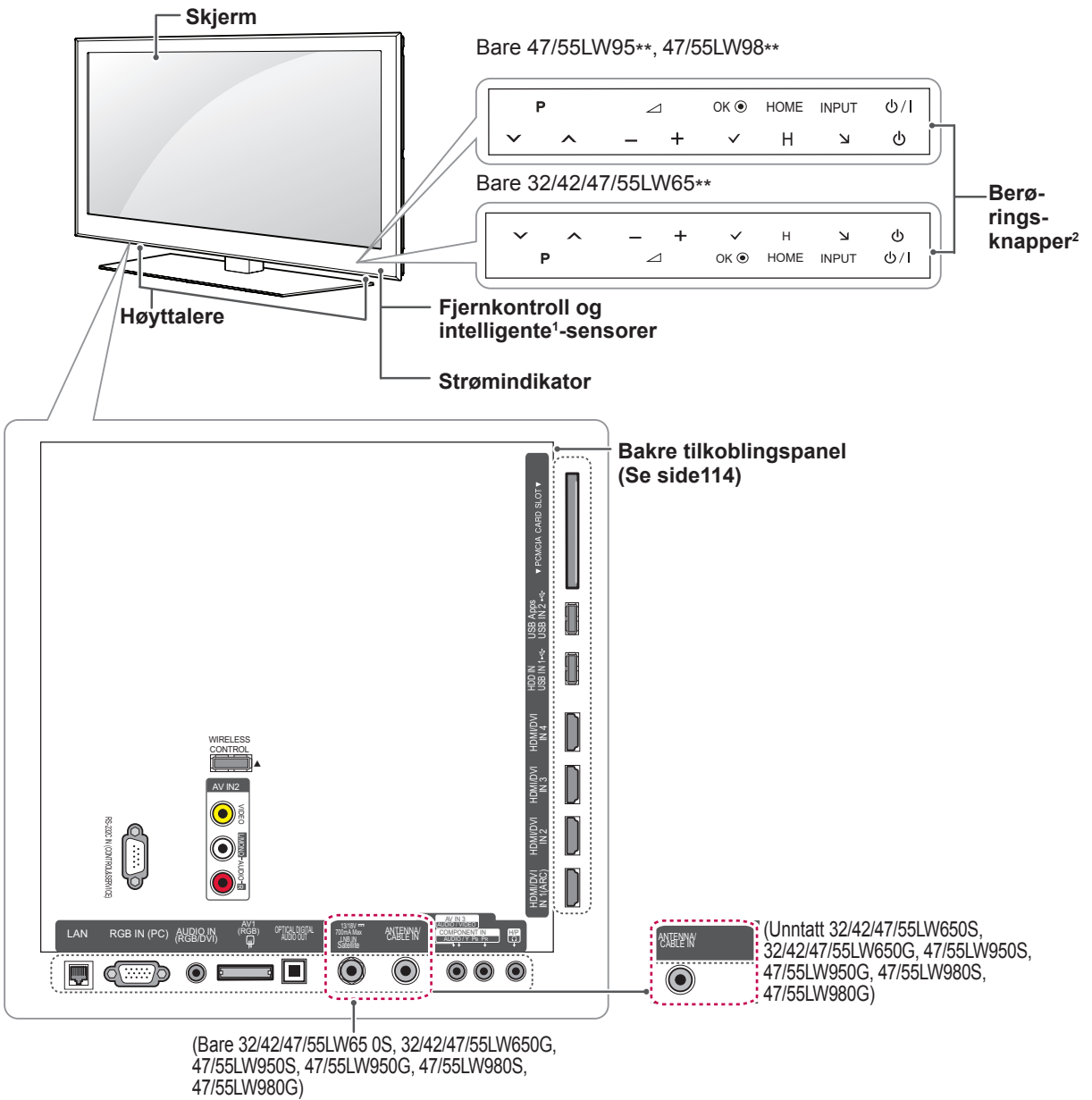

NORSK

Berøringsknapp ²	Beskrivelse
⏻ / I	Brukes til å slå strømmen av eller på.
INPUT	Brukes til å endre inngangskilde.
HOME (HOVEDMENY)	Brukes til å vise hovedmenyen eller til å lagre inndata og lukke menyene.
OK ●	Brukes til å velge det uthevede menyalternativet eller bekrefte inngang.
- ▲ +	Brukes til å justere lydnivået.
∨ P ^	Brukes til å bla gjennom de lagrede programmene.

- 1 Intelligent sensor - justerer bildekvaliteten og lysstyrken basert på omgivelsene.
- 2 Alle knappene er berøringsfølsomme og kan betjenes ved en enkel berøring.



MERK

- Du kan sette strømindikatorlampen til på eller av ved å velge **ALT.** fra hovedmeny – OPPSETT.

12 MONTERE OG KLARGJØRE

Bare 32/37/42/47LV55**, 32/37/42/47/55LW55**, 42/47/55LW75**

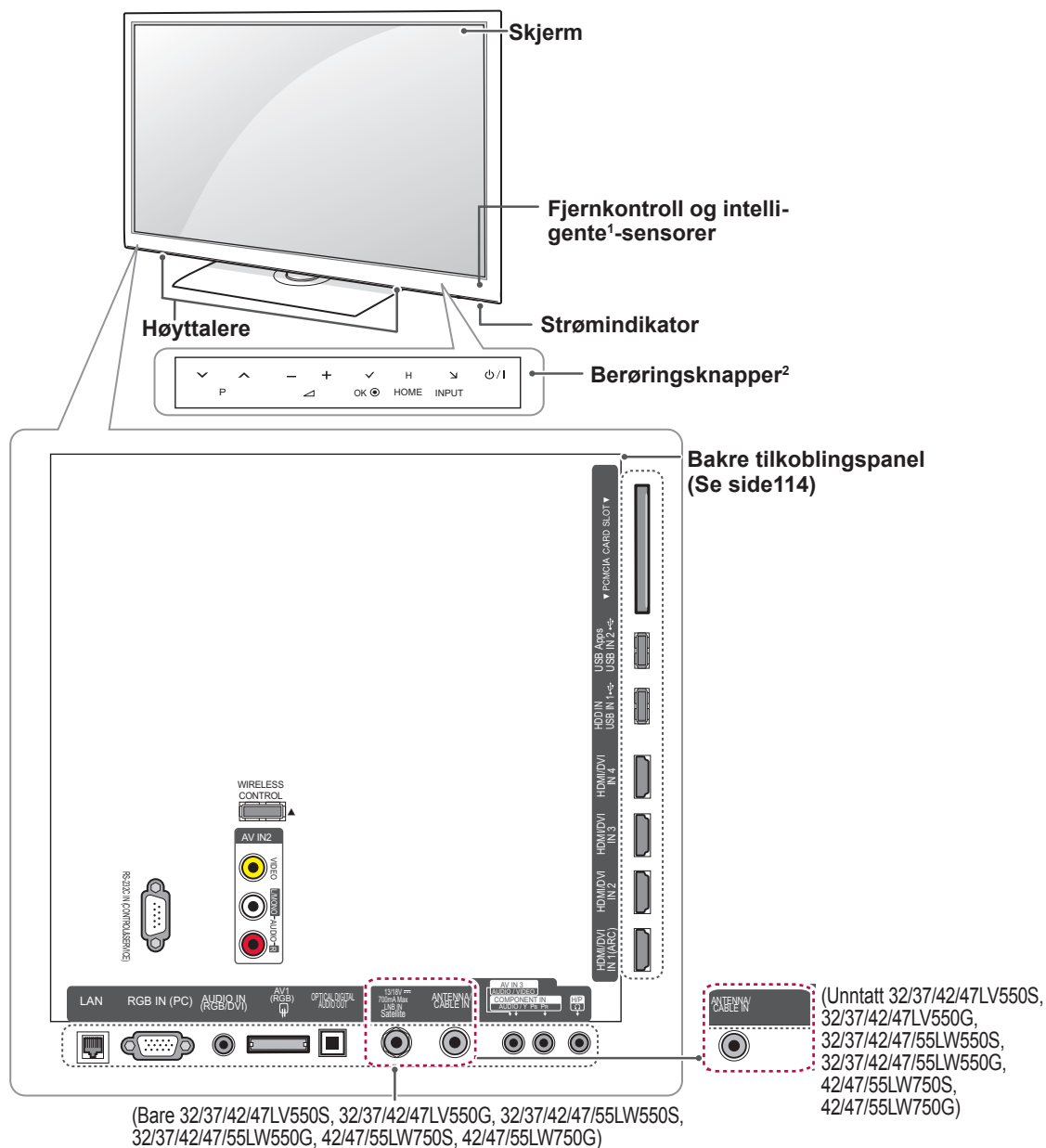

NORSK

Berøringsknapp ²	Beskrivelse
⏻ / I	Brukes til å slå strømmen av eller på.
INPUT	Brukes til å endre inngangskilde.
HOME (HOVEDMENY)	Brukes til å vise hovedmenyen eller til å lagre inndata og lukke menyene.
OK ●	Brukes til å velge det uthevede menyalternativet eller bekrefte inndata.
- ▲ +	Brukes til å justere lydnivået.
∨ P ^	Brukes til å bla gjennom de lagrede programmene.

- 1 Intelligent sensor - justerer bildekvaliteten og lysstyrken basert på omgivelsene.
- 2 Alle knappene er berøringsfølsomme og kan betjenes ved en enkel berøring.



MERK

- Du kan sette strømindikatorlampen til på eller av ved å velge **ALT.** fra hovedmeny – OPPSETT.

Bare 32/37/42/47/55LV57**, 42/47/55LV77**, 32/37/42/47/55LW57**, 42/47/55LW77**

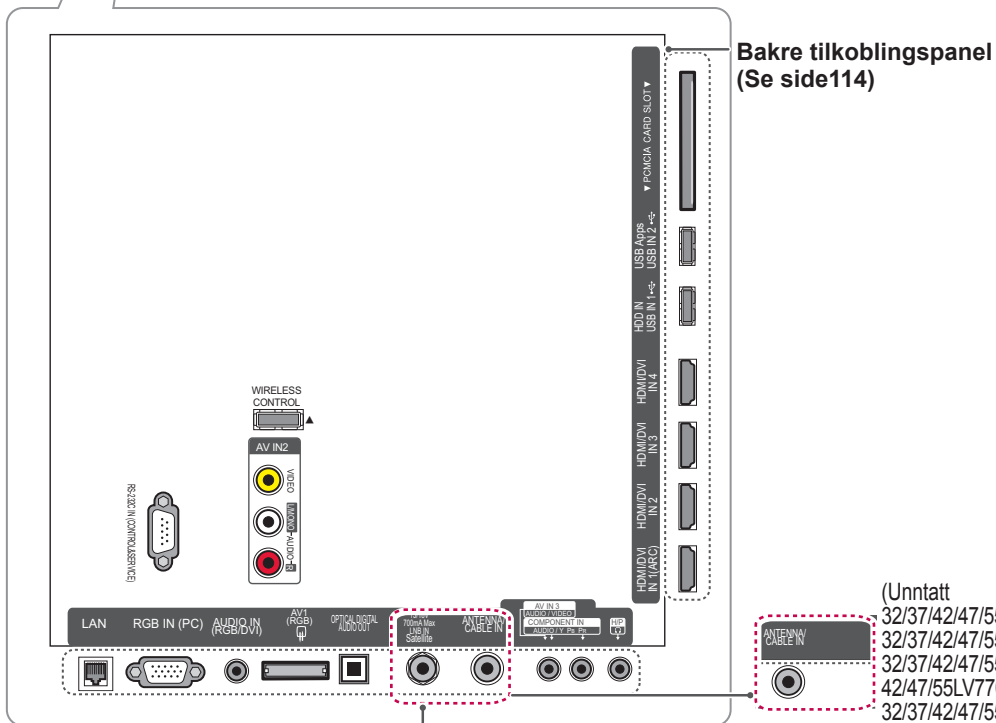
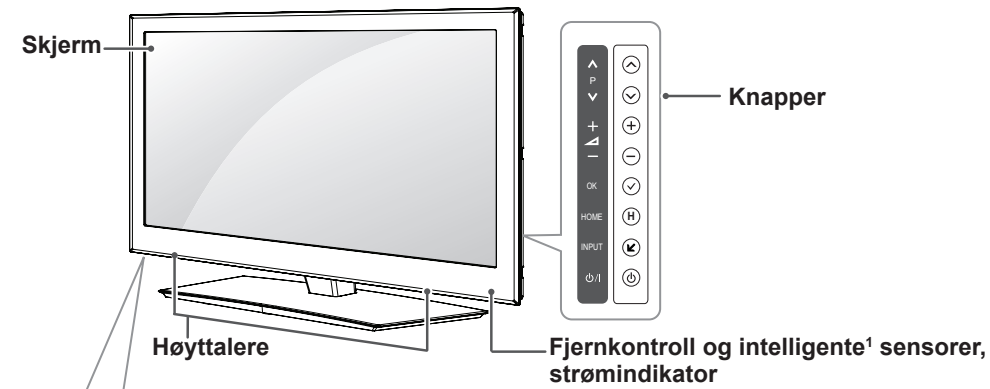

(Bare 32/37/42/47/55LV570S, 32/37/42/47/55LV571S, 32/37/42/47/55LV570G, 42/47/55LV770S, 32/37/42/47/55LW570S, 32/37/42/47/55LW573S, 32/37/42/47/55LW575S, 32/37/42/47/55LW570G, 42/47/55LW770S, 42/47/55LW770G)

(Unntatt 32/37/42/47/55LV570S, 32/37/42/47/55LV571S, 32/37/42/47/55LV570G, 42/47/55LV770S, 32/37/42/47/55LW570S, 32/37/42/47/55LW573S, 32/37/42/47/55LW575S, 32/37/42/47/55LW570G, 42/47/55LW770S, 42/47/55LW770G)

Knapp	Beskrivelse
⏻ / ⏪	Brukes til å slå strømmen av eller på.
INPUT	Brukes til å endre inngangskilde.
HOME (HOVEDMENY)	Brukes til å vise hovedmenyen eller til å lagre inndata og lukke menyene.
OK	Brukes til å velge det uthevede menyalternativet eller bekrefte inngang.
- / +	Brukes til å justere lydnivået.
⏮ / ⏭	Brukes til å bla gjennom de lagrede programmene.

1 Intelligent sensor - justerer bildekvaliteten og lysstyrken basert på omgivelsene.

MERK

- Du kan sette strømindicatordisken til på eller av ved å velge **ALT**. fra hovedmeny – OPPSETT.

Bare 72LZ97**

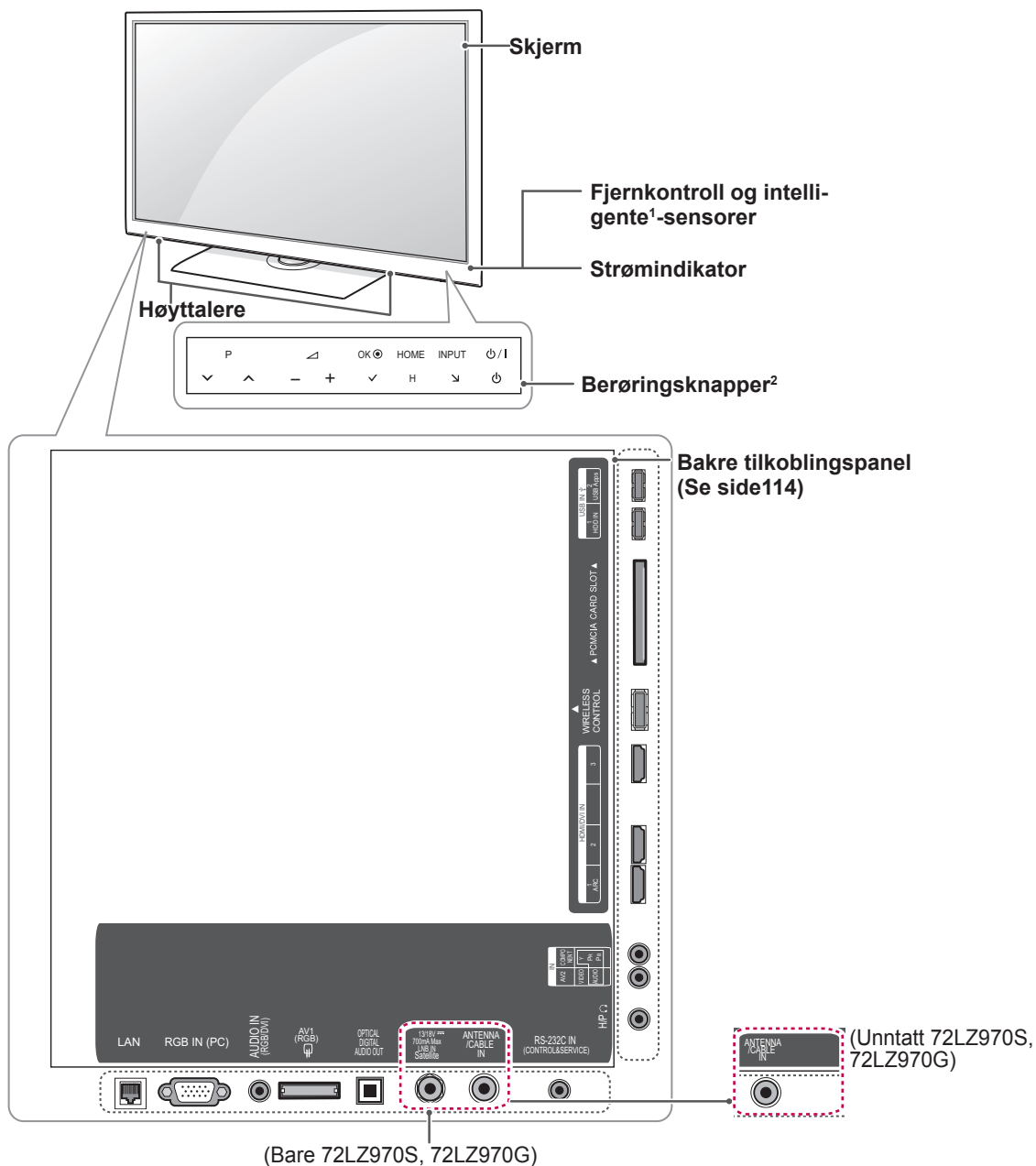

(Bare 72LZ970S, 72LZ970G)

Berøringsknapp ²	Beskrivelse
⏻ / I	Brukes til å slå strømmen av eller på.
INPUT	Brukes til å endre inngangskilde.
HOME (HOVEDMENY)	Brukes til å vise hovedmenyen eller til å lagre inndata og lukke menyene.
OK	Brukes til å velge det uthevede menyalternativet eller bekrefte inngang.
- / +	Brukes til å justere lydnivået.
✓ P ^	Brukes til å bla gjennom de lagrede programmene.

1 Intelligent sensor - justerer bildekvaliteten og lysstyrken basert på omgivelsene.

2 Alle knappene er berøringsfølsomme og kan betjenes ved en enkel berøring.

**MERK**

- Du kan sette strømindikatorlampen til på eller av ved å velge **ALT.** fra hovedmeny – OPPSETT.

Løfte og flytte TV-en

Hvis TV-en skal løftes eller flyttes, må du lese informasjonen nedenfor for å unngå riper eller skader på TV-en, og for å sikre trygg transport uavhengig av type og størrelse.

FORSIKTIG

- Unngå å ta på skjermen til enhver tid, siden dette kan forårsake skader på skjermen.
- Hvis TV-en skal flyttes, anbefales det at den oppbevares i esken eller emballasjen den ble levert i.
- Før du flytter eller løfter TV-en, må du koble fra strømledningen og alle andre kabler.
- Når du holder TV-en, bør skjermen vende bort fra deg for å unngå skade.



- Ta en godt tak oppå og under TV-en, og hold den slik. Ikke hold i den transparente delen, høyttalerne eller høyttalergrillene.

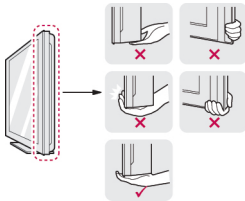

- Når en stor TV skal transporteres, bør det være minst to personer som hjelper til.
- Hvis TV-en skal transporteres for hånd, skal den holdes som vist i illustrasjonen nedenfor.

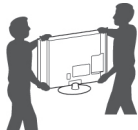

- TV-en må ikke utsettes for støt eller for mye vibrering under transport.
- Under transport må TV-en holdes oppreist. Den må aldri legges på siden eller helle mot venstre eller høyre.

Konfigurere TV-en

Sett TV-en på et sokkelstativ, og monter TV-en på et bord eller en vegg.

Feste stativet

Hvis du ikke monterer TV-en på en vegg, bruker du følgende instruksjoner for å feste stativet.

Bare 47/55LW95**, 47/55LW98**

- 1 Legg TV-en på en plan overflate. Skjermen skal vende ned.

FORSIKTIG

- Legg en skummatte eller en myk beskyttende klut på overflaten for å beskytte skjermen mot skade. Sørg for at ingen gjenstander trykker mot skjermen.

- 2 Monter delene av **stativet** på **stativsockelen** på TV-en.

Modell	Monterings-skrue	Antall skruer
47/55LW95**	M4 x 16	4
47/55LW98**		

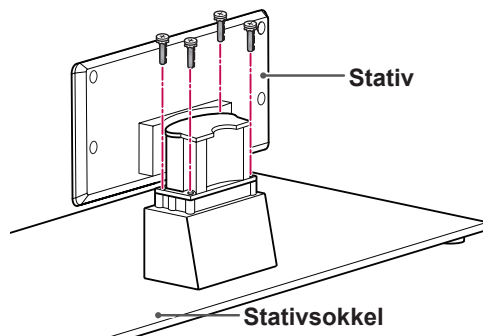

- 3 Monter delene på **stativets bakdeksel** med TV-en.

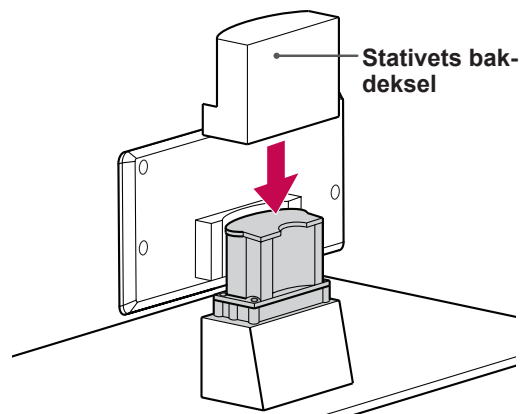

4 Fest TV-en og stativet med de 4 skruene.

Modell	Monterings-skrue	Antall skruer
47/55LW95** 47/55LW98**	M4 x 16	4

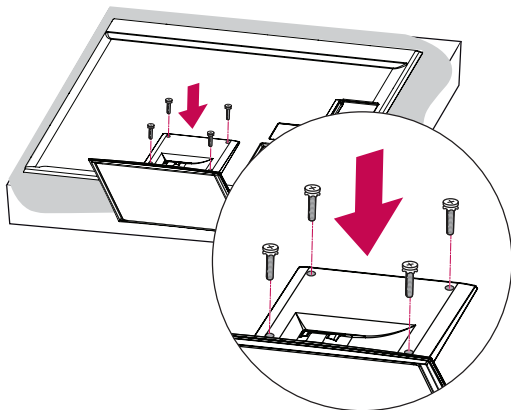
**FORSIKTIG**

- Stram skruene godt, slik at ikke TV-en faller fremover. Ikke stram dem for hardt.

Bare 32/37/42/47LV55**, 32/37/42/47/55LV57**,
42/47/55LV77**, 32/37/42/47/55LW55**,
32/37/42/47/55LW57**, 32/42/47/55LW65**,
42/47/55LW75**, 42/47/55LW77**

- 1 Legg TV-en på en plan overflate. Skjermen skal vende ned.

**FORSIKTIG**

- Legg en skummatte eller en myk beskyttende klut på overflaten for å beskytte skjermen mot skade. Sørg for at ingen gjenstander trykker mot skjermen.

- 2 Monter delene av **stativet** på **stativsokkelen** på TV-en.

Modell	Monterings-skrue	Antall skruer
32/37/42/47LV55**, 32/37/42/47/55LV57**, 42/47/55LV77**, 32/37/42/47/55LW55**, 32/37/42/47/55LW57**, 42/47/55LW75**, 42/47/55LW77**, 32/42/47/55LW65**	M4 x 12	4

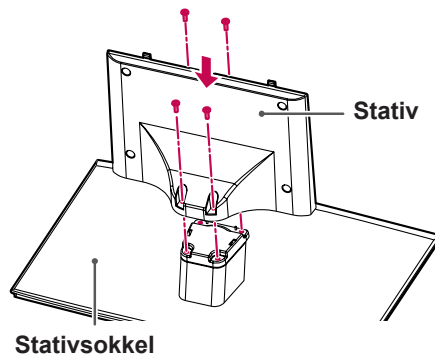

- 3 Monter TV-en som vist.

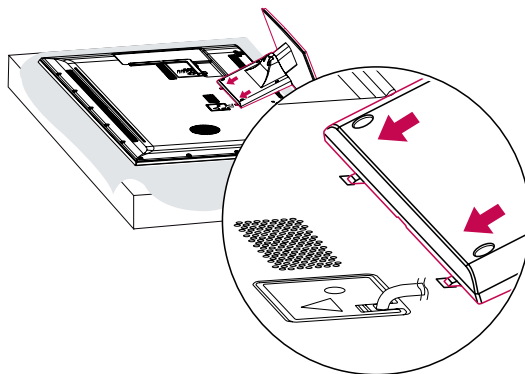

4 Fest TV-en og stativet med de 4 skruene.

Modell	Monterings-skrue	Antall skruer
32/37/42/47LV55**, 32/37/42/47/55LV57**, 42/47/55LV77**, 32/37/42/47/55LW55**, 32/37/42/47/55LW57**, 42/47/55LW75**, 42/47/55LW77**, 32/42/47/55LW65**	M4 x 12	4

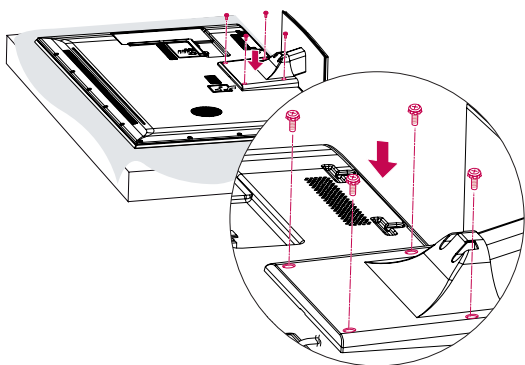
**FORSIKTIG**

- Stram skruene godt, slik at ikke TV-en faller fremover. Ikke stram dem for hardt.

Bare 72LZ97**

- 1 Legg TV-en på en plan overflate. Skjermen skal vende ned.

**FORSIKTIG**

- Legg en skummatte eller en myk beskyttende klut på overflaten for å beskytte skjermen mot skade. Sørg for at ingen gjenstander trykker mot skjermen.

- 2 Monter delene av **stativet** på **stativsokkelen** på TV-en.

Modell	Monterings-skrue	Antall skruer
72LZ97**	M5 x 35	4

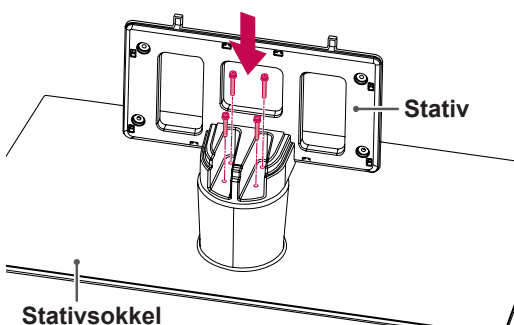

- 3 Monter TV-en som vist.

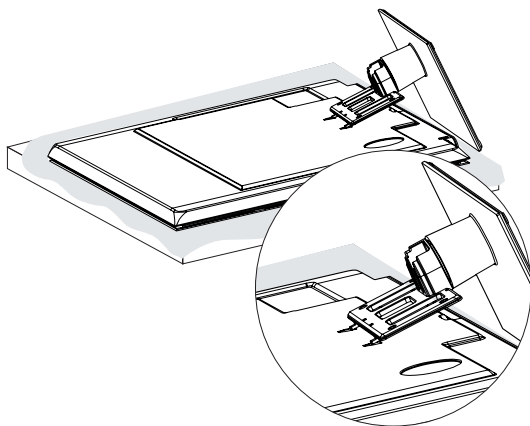

- 4 Monter delene på **stativets bakdeksel** med TV-en.

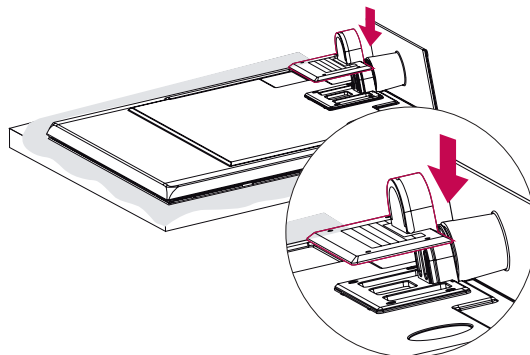

- 5 Fest TV-en og stativet med de 4 skruene.

Modell	Monterings-skrue	Antall skruer
72LZ97**	M4 x 26	4

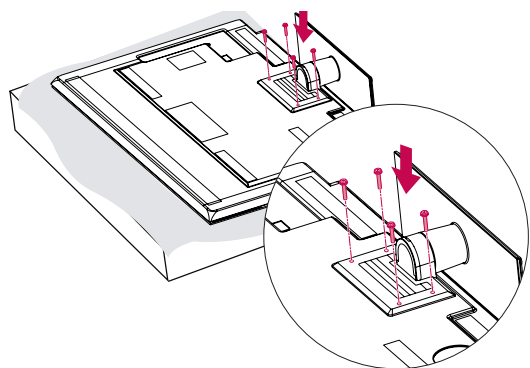
**FORSIKTIG**

- Stram skruene godt, slik at ikke TV-en faller fremover. Ikke stram dem for hardt.

Bordmontering

- Løft og vipp TV-en i oppreist posisjon på et bord.
 - La det være (minst) 10 cm avstand fra veggen for å sikre tilstrekkelig ventilasjon.

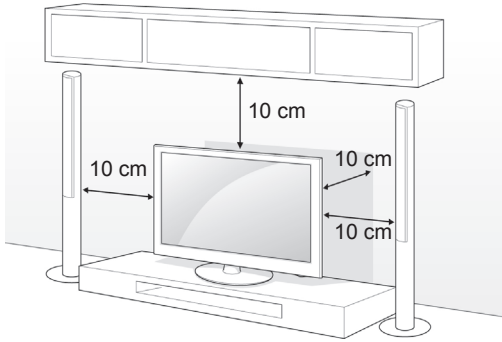

- Koble strømledningen til en stikkontakt.

FORSIKTIG

- Ikke sett TV-en i nærheten av eller på varmekilder, for det kan føre til brann eller andre skader.

MERK

- Sving 20 grader mot venstre eller høyre, og juster vinkelen på TV etter behov.

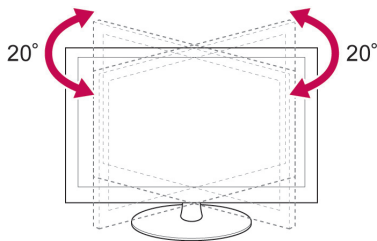

Feste TV-en til et bord

Bare 32/37LV55**, 32/37LV57**, 32/37LW55**, 32/37LW57**, 32LW65**

Fest TV-en på et bord for å hindre at den faller fremover, skades eller forårsaker personskade. Monter TV-en på et bord, og sett deretter inn skruen på baksiden av stativet og stram den til.

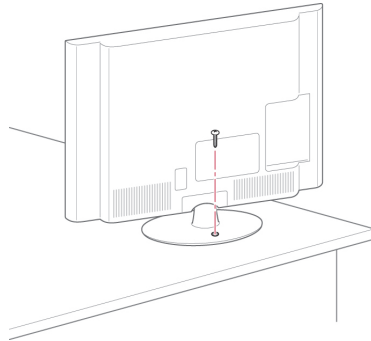

ADVARSEL

- For å unngå at TV-en velter må TV-en festes ordentlig til gulvet/veggen i henhold til installeringsinstruksjonene. Hvis TV-en vippest eller ristes, kan dette forårsake skade.

Feste TV-en på veggen

(Denne funksjonen er ikke inkludert for alle modeller.)

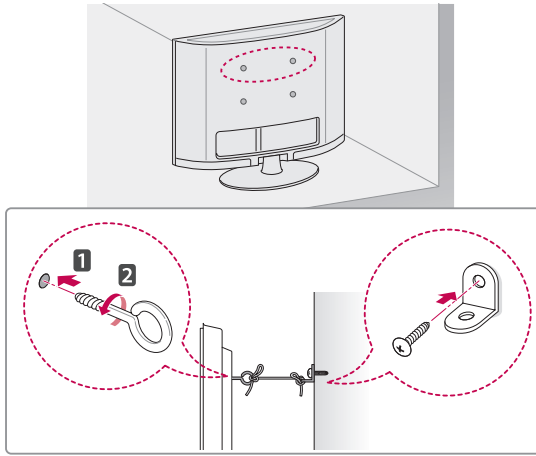

- 1 Sett inn øyeboltene, eller TV-brakettene og boltene, på baksiden av TV-en, og stram dem til.
 - Hvis det allerede er plassert bolter i hullene til øyeboltene, fjerner du disse først.
- 2 Monter veggbrakettene med boltene på veggen.

Innrett plasseringen av veggbrakettene med øyeboltene på baksiden av TV-en.
- 3 Fest øyeboltene og veggbrakettene godt til hverandre med et kraftig tau.

Pass på at tauet blir vannrett med den plane overflaten.

**FORSIKTIG**

- Pass på at ikke barn klatrer eller henger på TV-en.

**MERK**

- Bruk en plattform eller et kabinett som er sterkt og stort nok til at TV-en står støtt.

Bruke Kensington-sikkerhetssystemet

(Denne funksjonen er ikke inkludert for alle modeller.)

Tilkoblingen for Kensington-sikkerhetssystemet er plassert på baksiden av TV-en. Hvis du vil ha mer informasjon om installering og bruk, kan du se håndboken som fulgte med Kensington sikkerhetssystem, eller gå til <http://www.kensington.com>.

Koble kabelen for Kensington-sikkerhetssystemet mellom TV-en og et bord.

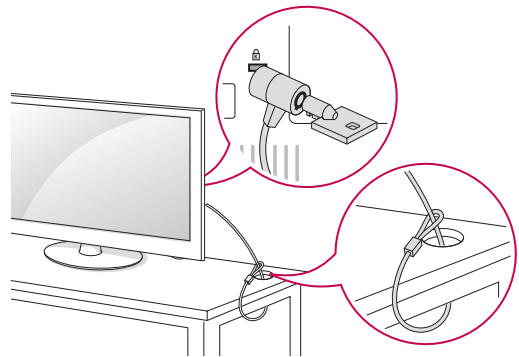

Veggmontering

Fest en veggmonteringsbrakett forsiktig på baksiden av TV-en, og installer braketten på en solid vegg som står loddrett på gulvet. Kontakt kvalifisert personell hvis du skal feste TV-en på annet byggemateriell.

LG anbefaler at veggmontering utføres av en kvalifisert profesjonell installatør.

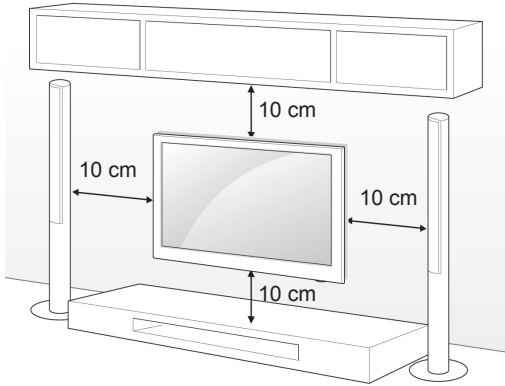

Vær nøye med å bruke skruer og veggmonteringsbraketter som oppfyller kravene i VESA-standarden. Standardmålene for veggmonteringssettene er angitt i tabellen nedenfor.

Kjøpes separat (veggmonteringsbrakett)

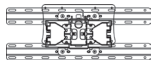
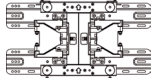
Modell	32LV55** 32LV57** 32LW55** 32LW57** 32LW65**	37LV55** 37LV57** 37LW55** 37LW57**
VESA (A x B)	200 x 100	200 x 200
Standardskrue	M4	M6
Antall skruer	4	4
Veggmonteringsbrakett	LSW100B, LSW100BG	LSW200B, LSW200BG
		

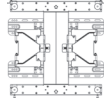
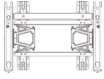
Modell	42/47LV55** 42/47/55LV57** 42/47/55LV77** 42/47/55LW55** 42/47/55LW57** 42/47/55LW65** 42/47/55LW75** 42/47/55LW77** 47/55LW95** 47/55LW98**	72LZ97**
VESA (A x B)	400 x 400	600 x 400
Standardskrue	M6	M8
Antall skruer	4	4
Veggmonteringsbrakett	LSW400B, LSW400BG	LSW600B
		

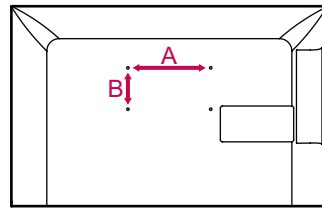

! FORSIKTIG

- Koble fra strømmen først, og flytt eller monter deretter TV-en. Hvis ikke kan det forårsake elektriske støt.
- Hvis du monterer TV-en i taket eller på en hellende vegg, kan den falle ned, noe som kan føre til alvorlig personskade. Bruk en godkjent veggmonteringsbrakett fra LG, og kontakt den lokale forhandleren eller kvalifisert personell.
- Ikke stram skruene for hardt, for det kan skade TV-en og gjøre garantien ugyldig.
- Bruk skruer og veggmonteringsbraketter som oppfyller kravene i VESA-standarden. Garantien dekker ikke materielle skader eller personskader som skyldes misbruk eller bruk av tilbehør som ikke er godkjent.

! MERK

- Bruk skruene som er angitt i spesifikasjonene i VESA-standarden.
- Veggmonteringssettet inneholder en installeringshåndbok og alle nødvendige deler.
- Lengden på skruene kan variere avhengig av veggmonteringsbraketten. Kontroller at du bruker riktig lengde.
- Hvis du vil ha mer informasjon, kan du se i håndboken som fulgte med veggmonteringsbraketten.

Holde orden på kabler

Bare 32/37/42/47LV55**, 32/37/42/47/55LV57**,
42/47/55LV77**, 32/37/42/47/55LW55**,
32/37/42/47/55LW57**, 32/42/47/55LW65**,
42/47/55LW75**, 42/47/55LW77**, 47/55LW95**,
47/55LW98**

- 1 Fest kablene med kabelholderen på baksiden av TV-en.

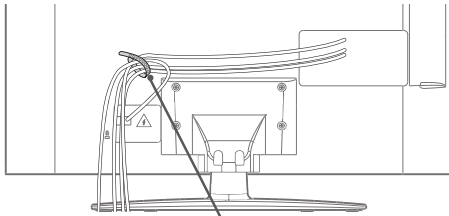

Kabelholder

Bare 72LZ97**

- 1 Samle og fest kablene med kabelholderen.

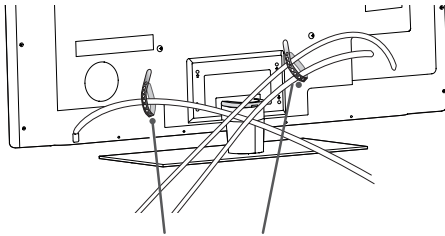

Kabelholder

- 2 Trekk ut kabelklemmen på stativdekselet, og organiser kablene. Sett kabelklemmen tilbake.

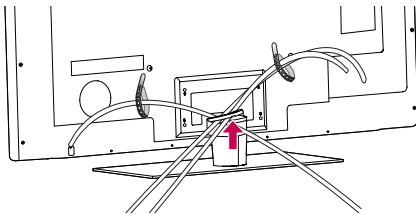

FORSIKTIG

- Ikke flytt TV-en ved å holde i kabelklemmen, for kabelklemmen kan løsne, noe som kan forårsake personskade og skade på TV-en.

FJERNKONTROLL

Beskrivelsene i denne håndboken er basert på knappene på fjernkontrollen. Les denne håndboken nøye, og bruk TV-en på riktig måte.

Når batteriene må byttes, åpner du dekselet på batterirommet, bytter batteriene (1,5 V AAA) i samsvar med ⊕ og ⊖ på etiketten i batterirommet, og lukker dekselet. Du må holde fjernkontrollen mot fjernkontrollsensoren på TV-en.

For å fjerne batteriene går du gjennom trinnene for å sette dem inn i motsatt rekkefølge.

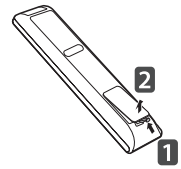

FORSIKTIG

- Ikke kombiner gamle og nye batterier, for da kan fjernkontrollen bli skadet.

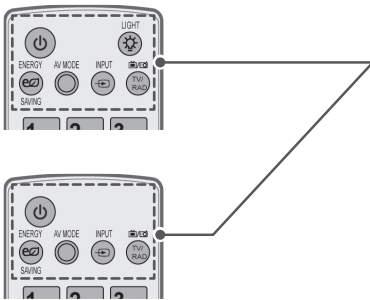

⏻ (STRØM)

Brukes til å slå TV-en av eller på.

☀️ (LIGHT (LYS))

Lyser opp knappene på fjernkontrollen.

ENERGY SAVING (ENERGISPARING) (Se side98)

Brukes til å justere lysstyrken på skjermen for å redusere strømforbruket.

AV MODE (AV-MODUS) (Se side42)

Brukes til å velge en AV-modus.

INPUT (INNGANG) (Se side43)

Brukes til å endre inngangskilden, slår på TV-en.

TV/RAD

Brukes til å velge radio-, TV- og DTV-program.

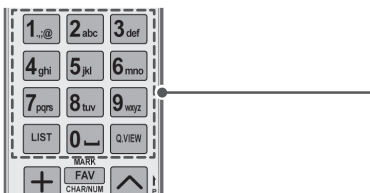

Alfanumeriske knapper

Angir bokstaver og tall.

LIST (Se side39)

Viser den lagrede programlisten.

⏪ (Mellomrom)

Åpne et tomt felt på tastaturet på skjermen.

Q.VIEW (HURTIGVISNING)

Går tilbake til programmet som ble vist.

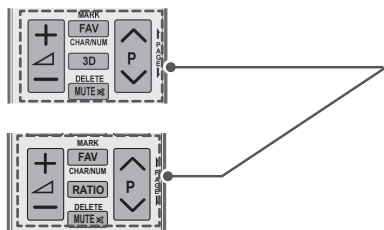

△ + -

Brukes til å justere lydnivået.

MARK (MERK)

Brukes til å velge menyer eller alternativer.

FAV (Se side40)

Brukes til å vise favorittprogramlisten.

CHAR/NUM (TEGN/TALL)

Brukes til å veksle mellom modusene for tegn- og tallinndata.

3D (bare 3D-modeller) (Se side92)

Brukes til å vise 3D-video.

RATIO (HØYDE-/BREDDEFORHOLD) (Se side41)

Brukes til å endre størrelsen på et bilde

DELETE (SLETT)

Brukes til å slette tegn og tall.

MUTE (DEMP)

Brukes til å dempe alle lyder.

P ^ v

Brukes til å bla gjennom de lagrede programmene.

PAGE (SIDE)

Brukes til å gå til forrige eller neste skjermbilde.

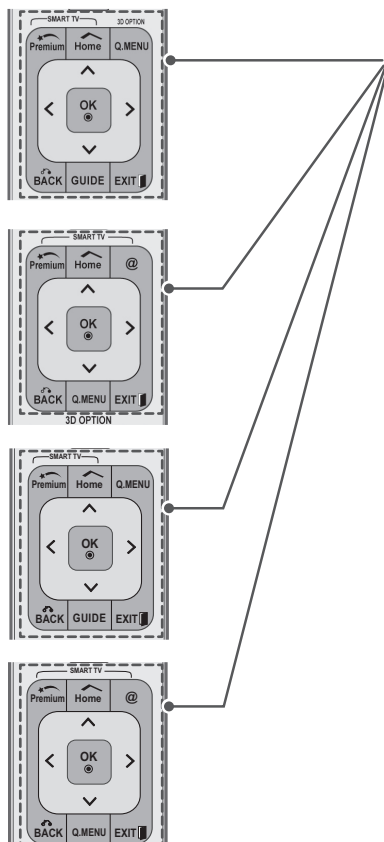

Premium

Brukes til å vise Premium-menyene.

Home (Hovedmeny)

Brukes til å vise hovedmenyen

Q. MENU (HURTIGMENY) (Se side44)

Brukes til å vise hurtigmenyene.

3D OPTION (3D-ALT.) (bare 3D-modeller) (Se side92)

Brukes til å vise 3D-video.

@

Direkte tilgang til din Internett-portal for underholdning og nyhetstjenester utviklet av Orange. (Bare Frankrike)

Navigeringsknapper (opp/ned/venstre/høyre)

Brukes til å bla gjennom menyer eller alternativer.

OK

Brukes til å velge menyer eller alternativer og bekrefte inndata.

BACK (TILBAKE)

Brukes til å gå tilbake til det forrige nivået.

GUIDE

Viser programguide.

EXIT (AVSLUTT)

Brukes til å avslutte alle skjermsvisninger og gå tilbake til TV-visning.



Fargede knapper

Brukes for å gå til spesialfunksjoner i noen menyer.



TELETEXT-KNAPPER (Se side125)

Disse knappene brukes for tekst-TV.

Hvis du vil ha mer informasjon, kan du se avsnittet Tekst-TV.

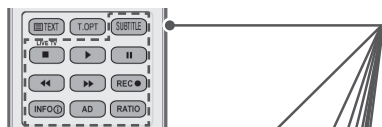

SUBTITLE (UNDERTEKST)

Vis ønsket undertekst i digital modus.



LIVE TV (DIREKTE TV) (Se side79)

Går tilbake til DIREKTE TV.



REC (TA OPP)

Brukes til å justere DVR-menyen.



INFO (Se side90)

Viser informasjonen om det gjeldende programmet og skjermen.



AD

Slå lydbeskrivelsen på eller av.



RATIO (HØYDE-/BREDEFORHOLD) (Se side41)

Brukes til å endre størrelsen på et bilde.

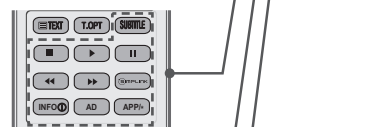

GUIDE

Viser programguide.



SIMPLINK (Se side123)

Brukes til å vise AV-enhetene som er koblet til TV-en.

Åpner SIMPLINK-menyen.

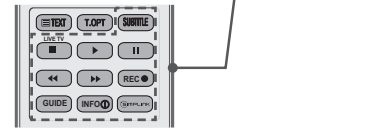

APP*

Velg MHP TV som menykilde. (Bare Italia)

(Avhengig av modell)

Tastefunksjoner for Magic Motion-fjernkontroll

Denne artikkelen er ikke inkludert for alle modeller.

Se brukerhåndboken til Magic Motion-fjernkontrollen for bruksanvisning.

Les denne håndboken nøye, og bruk TV-en på riktig måte.

Når meldingen Magic motion remote control battery is low. Change the battery. (Batteriet for Magic Motion-fjernkontrollen er snart tomt. Bytt batteri) vises, må du bytte batteri.

Når batteriene må byttes, åpner du dekselet på batterirommet, bytter batteriene (1,5 V AA) i samsvar med \oplus og \ominus på etiketten i batterirommet, og lukker dekselet. Du må holde fjernkontrollen mot fjernkontrollsensoren på TV-en.

For å fjerne batteriene går du gjennom trinnene for å sette dem inn i motsatt rekkefølge.

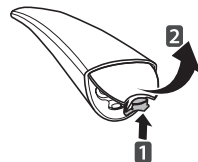

FORSIKTIG

- Ikke kombiner gamle og nye batterier, for da kan fjernkontrollen bli skadet

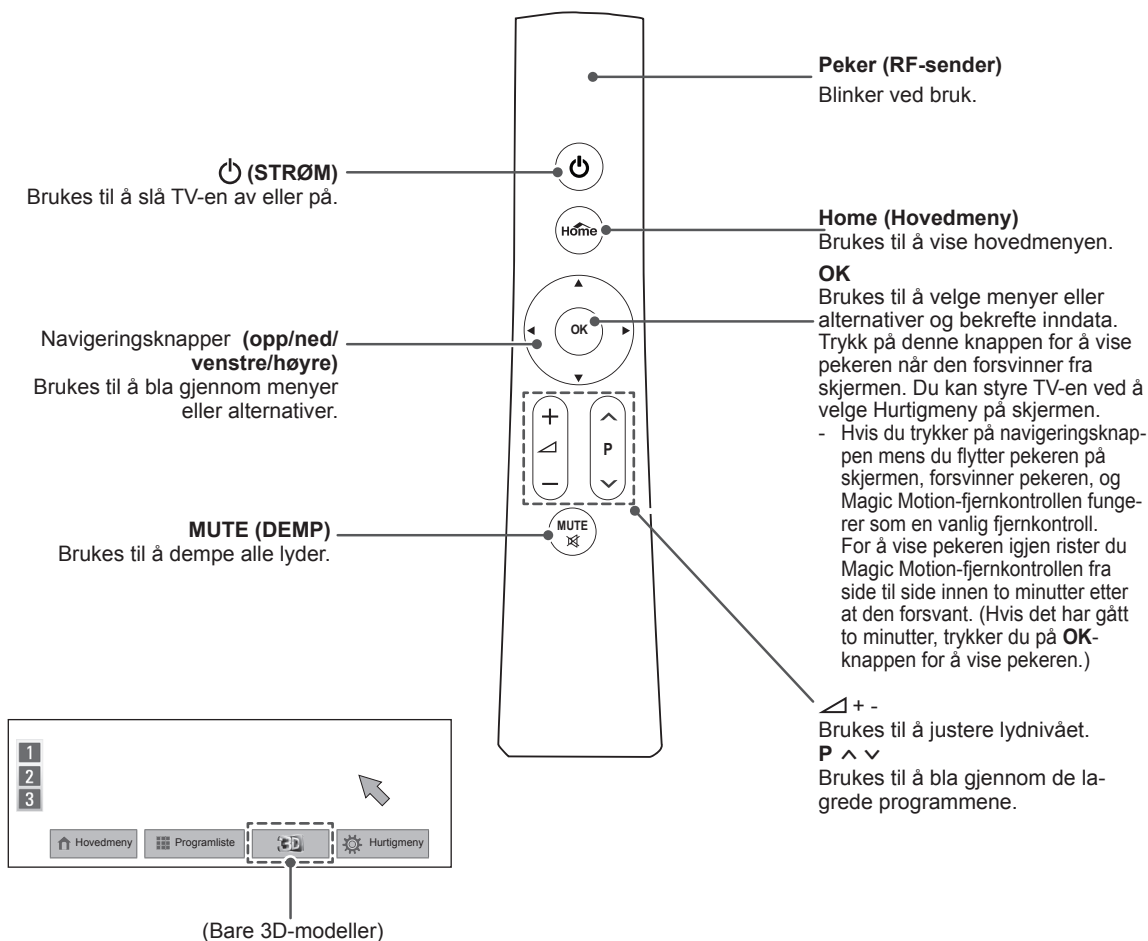

Installere RF-dongel

(Bare 32/37/42/47LV55**, 32/37/42/47/55LV57**, 32/37/42/47/55LW55**, 32/37/42/47/55LW57**, 32/42/47/55LW65**)

Det viste bildet kan avvike fra TV-en din.

- 1 Finn borrelåsfestet på TV-en. Fjern beskyttelsespåre, og fest borrelåsen. (Plasseringen av borrelås-festet varierer avhengig av TV-modellen)

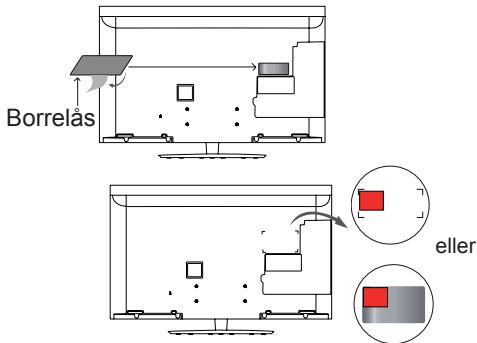

* Fest RF-dongelen på linje med braketten i øvre venstre hjørne.

- 2 Koble RF-dongelkabelkontakten på RF-dongelen til en USB-kontakt på TV-en.

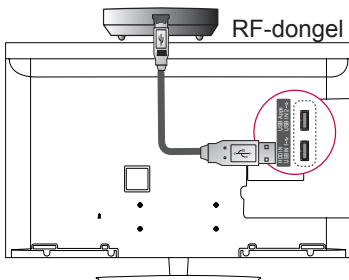

- 3 Fest RF-dongelen til borrelåsen som vist nedenfor, og slå deretter på TV-en.

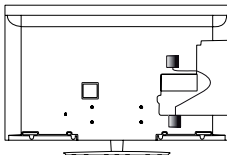

* Hvis RF-dongelen for den trådløse medieboxen er festet, fester du RF-dongelen for Magic Motion-fjernkontrollen øverst til høyre på TV-ens bakside.

* For å unngå interferens bør avstanden mellom RF-dongelen for Magic Motion-fjernkontrollen og Wi-Fi-dongelen være minst 20 cm.

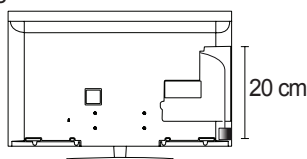

! MERK

- Kjøpes separat, unntatt: 32/37/42/47/55LV571S, 32/37/42/47/55LW573S, 32/37/42/47/55LW575S

Registrere Magic Motion-fjernkontrollen

Magic Motion-fjernkontrollen kan tas i bruk ved å pare den med TV-en.

Registrer Magic Motion-fjernkontrollen for bruk.

Slik registrerer du Magic Motion-fjernkontrollen

Trykk på **OK**-knappen på fjernkontrollen samtidig som du peker den mot TV-en for å registrere fjernkontrollen.

Slik registrerer du Magic Motion-fjernkontrollen på nytt hvis registreringen mislykkes

Tilbakestill fjernkontrollen ved å trykke på og holde inne knappene **OK** og **MUTE (DEMP)** i 5 sekunder. (Når tilbakestillingen er fullført, blinker lyset på pekeren.) Deretter gjentar du fremgangsmåten ovenfor for å registrere fjernkontrollen.

Slik bruker du Magic Motion-fjernkontrollen

- 1 Trykk på **OK**-knappen hvis det ikke vises noen peker på TV-skjermen. Pekeren vil deretter vises på skjermen. Hvis pekeren ikke vises på en stund, forsvinner den.
- 2 Du kan flytte pekeren ved å rette pekermottakeren på fjernkontrollen mot TV-en og deretter bevege den mot venstre, høyre, opp eller ned. Hvis pekeren ikke fungerer som den skal, etter at du har klikket på **OK**-knappen, lar du fjernkontrollen være i 10 sekunder før du prøver på nytt.

Forholdsregler for bruk av Magic Motion-fjernkontrollen

- Bruk fjernkontrollen innenfor den maksimale kommunikasjonsavstanden (10 m). Hvis du bruker fjernkontrollen på større avstand enn dette, eller hvis det er plassert en gjenstand mellom TV-en og fjernkontrollen, er det ikke sikkert at kommunikasjonen fungerer som den skal.
- Kommunikasjonsfeil kan også skyldes enheter i nærheten. Elektriske enheter som mikrobølgeovner eller produkter for trådløse lokalnettverk kan forårsake interferens hvis de bruker samme båndbredde som Magic Motion-fjernkontrollen (2.4 GHz).
- Magic Motion-fjernkontrollen kan bli skadet og vil kanskje ikke fungere riktig hvis den faller i gulvet eller blir utsatt for kraftige støt eller slag.
- Hvis du spiller et spill ved hjelp av Magic Motion-fjernkontrollen, må du holde den godt fast og feste remmen rundt håndledet og justere lengden ved hjelp av justeringsringen.
- Pass på at du ikke dunker borti møbler eller andre mennesker når du bruker Magic Motion-fjernkontrollen.
- Ettersom den trådløse enheten kan utsettes for elektromagnetisk interferens, kan den ikke levere tjenester som er livsviktige for mennesker.
- Det anbefales at et tilgangspunkt (AP) lokaliseres lenger enn 1 meter unna TV-en. Hvis AP installeres nærmere enn 1 meter, kan det hende at Magic Motion-fjernkontrollen ikke fungerer som forventet på grunn av frekvensforstyrrelser.



SE PÅ TV

Koble til en antenne

Følg instruksjonene nedenfor når du skal koble en antenne til TV-en.

For å unngå å skade utstyret må du ikke koble til strømkablene før du er ferdig med å koble sammen alt utstyret.

Koble til en antenne

Koble TV-en til en antennekontakt på veggen med en RF-kabel (75 Ω).

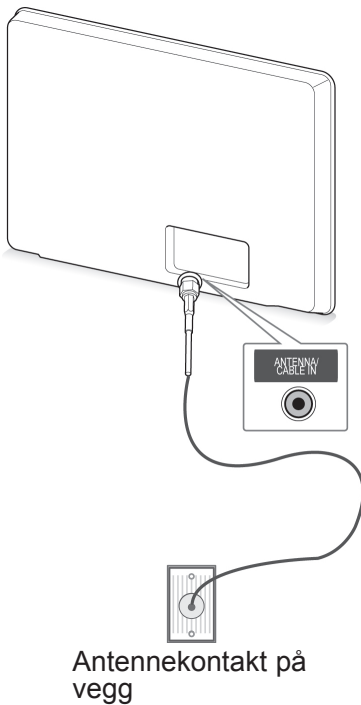

! MERK

- Bruk en signalsplitter hvis du vil bruke mer enn to TV-er.
- Hvis bildekvaliteten er dårlig, installerer du en signalforsterker for å forbedre bildekvaliteten.
- Hvis bildekvaliteten er dårlig når en antenne er koblet til, justerer du antennen i riktig retning.
- Antennekabel og -omformer følger ikke med.

Koble til med parabolantenne

(bare satellittmodeller)

Koble TV-en til en parabolantenne til en satellittkontakt med RF-kabel for satellitt (75 Ω).

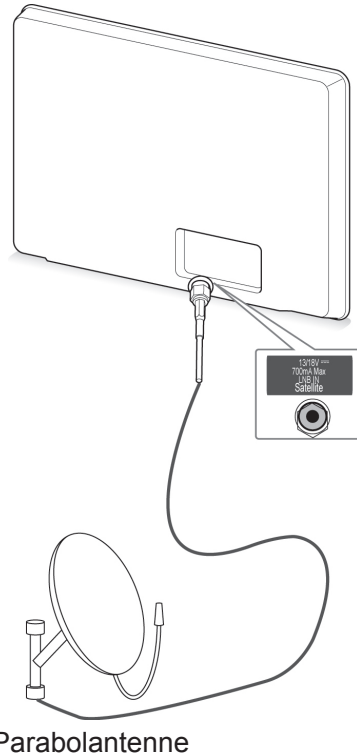

- "Utstyr som er koplet til beskyttelsesjord via nettplugg og/eller via annet jordtilkoplet utstyr - og er tilkoplet et kabel-TV nett, kan forårsake brannfare.
- For å unngå dette skal det ved tilkopling av utstyret til kabel-TV nettet installeres en galvanisk isola tor mellom utstyret og kabel-TV nettet."

Slå på TV-en for første gang

Når du slår på TV-en for første gang, vises skjermbildet for opprinnelige innstillinger. Velg et språk, og tilpass de grunnleggende innstillingene.

- 1 Koble strømledningen til en stikkontakt.
- 2 I standbymodus trykker du på  (POWER) for å slå på TV-en.

Skjermbildet for opprinnelige innstillinger vises hvis du slår på TV-en for første gang.

! MERK

- Du kan også åpne **Fabr. tilbakest.** via **ALT.** på hovedmenyen – OPPSETT.

- 3 Følg instruksjonene på skjermen for å tilpasse TV-innstillingene etter ønske.

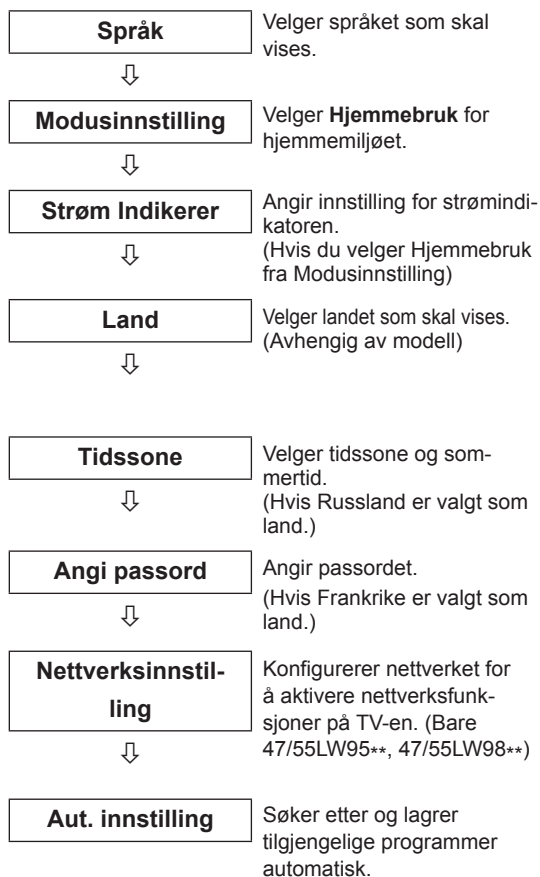

! MERK

- I land uten bekreftede DTV-kringkastingsstandarder kan det hende at enkelte DTV-funksjoner ikke fungerer, avhengig av DTV-kringkastingsmiljøet.
- Hvis Frankrike er angitt som land, er passordet ikke 0, 0, 0, 0, men 1, 2, 3, 4.
- Velg **Hjemmebruk** for å vise bilder i best mulig kvalitet for hjemmemiljøet.
- **Lagre demo** passer for butikkmiljøet.
- Hvis du velger **Lagre demo**, vil alle egendefinerte innstillinger tilbakestilles til standardinnstillingene til **Lagre demo** innen 5 minutter.



- 4 Når alle de grunnleggende innstillingene er angitt, trykker du på **OK**.

! MERK

- Hvis du ikke fullfører førstegangsoppsettet, vises skjermbildet med de opprinnelige innstillingene hver gang TV-en slås på.
- Koble strømledningen fra stikkontakten hvis du ikke skal bruke TV-en på en lang stund.

- 5 Du slår av TV-en ved å trykke på  (POWER).

Se på TV

- 1 I standbymodus trykker du på  (POWER) for å slå på TV-en.
- 2 Trykk på **INNGANG** og velg **Antenne**.
- 3 Du slår av TV-en ved å trykke på  (POWER). TV-en settes i standbymodus.

Vise hovedmenyen

- 1 Trykk på **Home (Hovedmeny)** for å vise hovedmenyen.
- 2 Trykk på navigeringsknappene for å bla til én av følgende menyer, og trykk på **OK**.
- 3 Trykk på navigeringsknappene for å bla til ønsket innstilling eller alternativ, og trykk på **OK**.
- 4 Når du er ferdig, trykker du på **EXIT (AVSLUTT)**.



Alt.	Beskrivelse
1	Gjeldende dato, tid
2	Informasjon om program
3	Funksjonskort: Du kan vise ulike innholdsfiler ved å velge hvert kort, og du kan redigere Premium-kortet ved å velge 5 elementer.
4	Funksjonskortplassering
5	Logg på
6	EXIT (AVSLUTT)
7	Skjerm som viser gjeldende program
8	INNGANG-, OPPSETT- og GUIDE-menyer.
9	Oppstartslinje

Administrere programmer

Konfigurere programmer automatisk

Velge Antenne

Bruk denne til å finne og lagre alle tilgjengelige programmer automatisk.

Når du starter automatisk programmering, vil all tidligere lagret serviceinformasjon bli slettet.

- 1 Trykk på **Home (Hovedmeny)** for å vise hovedmenyen.
- 2 Trykk på navigeringsknappene for å bla til **OPPSETT**, og trykk på **OK**.
- 3 Trykk på navigeringsknappene for å bla til **OPPSETT**, og trykk på **OK**.
- 4 Trykk på navigeringsknappene for å bla til **Aut. Innstilling**, og trykk på **OK**.
- 5 Trykk på navigeringsknappene for å bla til **Antenne**, og trykk på **OK**.
- 6 Velg **Start** for å starte automatisk innstilling. TV-en søker etter og lagrer tilgjengelige programmer automatisk.
- 7 Når du er ferdig, trykker du på **EXIT (AVSLUTT)**.
Du går tilbake til den forrige menyen ved å trykke på **BACK (TILBAKE)**.

! MERK

- Hvis TV-en søker etter et blokkert program, må du angi passordet for at det skal kunne søkes etter programmet.
- Du kan lagre opptil 1200 programmer (unntatt satellittmodeller) eller 6000 programmer (bare satellittmodeller). Hvor mange programmer du kan lagre, avhenger av kringkastingssignalene.
- Hvis **Italia** er valgt i menyen Land og det vises en melding om programkonflikt etter automatisk innstilling, velger du en kringkaster for å løse programkonflikten.
- Hvis **Storbritannia** er valgt i menyen Land og det vises en melding om programkonflikt etter automatisk innstilling, velger du en kringkaster for å løse programkonflikten.
- Hvis **Norge** er valgt som land og det gjenkjennes mer enn to nettverksnavn etter Aut. Innstilling, kan du velge ønsket nettverk. Programlister er organisert i henhold til det valgte nettverksnavnet. (Bare nordiske modeller)
- I følgende land kan det brukes DVB-kabel: Tyskland, Nederland, Sverige, Sveits, Danmark, Østerrike, Finland, Norge, Slovenia, Ungarn, Ukraina, Bulgaria, Irland, Polen, Romania, Russland, Litauen, Estland, Latvia, Spania, Tsjekkia. (Støttede land kan legges til.)

Velge Kabel

- 1 Trykk på **Home (Hovedmeny)** for å vise hovedmenyen.
- 2 Trykk på navigeringsknappene for å bla til **OPPSETT**, og trykk på **OK**.
- 3 Trykk på navigeringsknappene for å bla til **OPPSETT**, og trykk på **OK**.
- 4 Trykk på navigeringsknappene for å bla til **Aut. Innstilling**, og trykk på **OK**.
- 5 Trykk på navigeringsknappene for å bla til **Kabel**, og trykk på **OK**.
- 6 Trykk på navigeringsknappene for å bla til **Tjenesteoperatør**, og trykk på **OK**.
- 7 Trykk på navigeringsknappene eller tallknappene for å bla og foreta aktuelle justeringer, og trykk på **OK**.
- 8 Velg **Start** for å starte automatisk innstilling. TV-en søker etter og lagrer tilgjengelige programmer automatisk.
- 9 Når du er ferdig, trykker du på **EXIT (AVSLUTT)**.
Du går tilbake til den forrige menyen ved å trykke på **BACK (TILBAKE)**.

! MERK

- Hvis TV-en søker etter et blokkert program, må du angi passordet for at det skal kunne søkes etter programmet.
- Bruk denne til å finne og lagre alle tilgjengelige programmer automatisk. Når du starter automatisk programmering, vil all tidligere lagret serviceinformasjon bli slettet.
- Når du velger **Kabel**, kan valgmulighetene under **Kabelleverandør** variere eller mangle helt, avhengig av situasjonen for kabelnettet i det aktuelle landet.
- Popup-vinduet for å velge **Tjenesteoperatør** vises bare første gangen du går inn på menyen for **opprinnelige innstillinger**, når du bytter fra **Antenne** til **Kabel**, eller når du åpner menyen etter å ha byttet **Land**.
- Når du skal velge Tjenesteoperatør i andre tilfeller enn de tre som er beskrevet ovenfor, kan du gjøre dette ved å velge **Oppsett -> Innstilling for digital kabel-TV -> Tjenesteoperatør**.

- Sertifiserte tjenesteoperatører: Sverige (Comhem, Canal Digital), Danmark (YouSee, Canal Digital, Stofa), Norge (Canal Digital), Nederland (Ziggo, UPC Digitaal), Ukraina (Volia-Cable), Tyskland (KDG), Sveits (CableCom, UPC), Østerrike (UPC Digital), Ungarn (UPC Digital), Irland (UPC Digital), Polen (UPC Digital), Romania (UPC Digital), Russland (OnLime).
- Hvis du ikke finner den tjenesteoperatøren du vil ha, kan du velge **Andre operatører**.
- Hvis du velger **Andre operatører** eller det valgte landet bare støtter **Andre operatører**, kan det ta en stund å finne alle kanalene, og det er ikke sikkert at alle kanalene blir funnet.

Følgende verdier er påkrevd for å søke etter alle tilgjengelige programmer raskt og korrekt. De mest brukte verdiene tilbys som "standard".

Du bør imidlertid kontakte kabelleverandøren for å få de korrekte innstillingene.

Hvis du kjører **Aut. Innstilling** i DVB-kabelmodus, vil valget av Full gjøre at det søkes igjennom samtlige frekvenser for å finne tilgjengelige kanaler.

Hvis det ønskede programmet ikke blir funnet når du velger Standard, kan du utføre søket ved å velge Full.

Ved programsøk med Full kan imidlertid den automatiske innstillingen være svært tidkrevende.

- **Frekvens:** Angi en brukerdefinert frekvens.
- **Symbolfrekvens:** Angi en brukerdefinert symbolfrekvens (symbolfrekvens er den hastigheten en enhet, for eksempel et modem, bruker for å sende symboler til en kanal).
- **Modulering:** Angi en brukerdefinert modulering. (Modulering: Innlasting av lyd- eller videosignaler på carrier).
- **Nettverks-ID:** Unik identifikasjon som tildeles for hver enkelt bruker.
- **Startfrekvens:** Angi en brukerdefinert startfrekvens.
- **Sluttfrekvens:** Angi en brukerdefinert sluttfrekvens.

Velge satellitt

(Bare satellittmodeller)

- 1 Trykk på **Home (Hovedmeny)** for å vise hovedmenyen.
- 2 Trykk på navigeringsknappene for å bla til **OPPSETT**, og trykk på **OK**.
- 3 Trykk på navigeringsknappene for å bla til **OPPSETT**, og trykk på **OK**.
- 4 Trykk på navigeringsknappene for å bla til **Aut. Innstilling**, og trykk på **OK**.
- 5 Trykk på navigeringsknappene for å bla til **Satellitt**, og trykk på **OK**.
- 6 Trykk på navigeringsknappene for å bla for å foreta aktuelle justeringer, og trykk på **OK**.
- 7 Velg **Start for å starte automatisk innstilling**. TV-en søker etter og lagrer tilgjengelige programmer automatisk.
- 8 Når du er ferdig, trykker du på **EXIT (AVSLUTT)**.
Du går tilbake til den forrige menyen ved å trykke på **BACK (TILBAKE)**.



MERK

- **Programtype:** Du kan velge **Alle progr.**, **FTA-program** eller **Betalt program**.
- **Nettverkssøk:** Du kan søke gjennom både en eksisterende **transponderliste** og **transponderlisten** som ble overført via **NIT**.
- Du kan endre informasjonen for **Innstillings-ID** fra menyen **Innstilling**.
- Du kan **Legge til /slette Innstillings-ID** fra menyen **OPPSETT -> Satellitt-DTV-innstilling**.
- Hvis mer enn 6000 programmer er lagret, kan du ikke lagre flere programmer. For å legge til programmer sletter du de ubrukte innstillings-ID-ene i **OPPSETT > Satellitt-DTV-innstilling** og stiller inn TV-en igjen.

Velg Antenne og satellitt

(bare satellittmodeller)

- 1 Trykk på **Home (Hovedmeny)** for å vise hovedmenyen.
- 2 Trykk på navigeringsknappene for å bla til **OPPSETT**, og trykk på **OK**.
- 3 Trykk på navigeringsknappene for å bla til **OPPSETT**, og trykk på **OK**.
- 4 Trykk på navigeringsknappene for å bla til **Aut. Innstilling**, og trykk på **OK**.
- 5 Trykk på navigeringsknappene for å bla til **Antenne og satellitt**, og trykk på **OK**.
- 6 Trykk på navigeringsknappene for å bla for å foreta aktuelle justeringer, og trykk på **OK**.
- 7 Velg **Start** for å starte automatisk innstilling. TV-en søker etter og lagrer tilgjengelige programmer automatisk.
- 8 Når du er ferdig, trykker du på **EXIT (AVSLUTT)**.
Du går tilbake til den forrige menyen ved å trykke på **BACK (TILBAKE)**.

Velg Kabel og satellitt,

(bare satellittmodeller)

- 1 Trykk på **Home (Hovedmeny)** for å vise hovedmenyen.
- 2 Trykk på navigeringsknappene for å bla til **OPPSETT**, og trykk på **OK**.
- 3 Trykk på navigeringsknappene for å bla til **OPPSETT**, og trykk på **OK**.
- 4 Trykk på navigeringsknappene for å bla til **Aut. Innstilling**, og trykk på **OK**.
- 5 Trykk på navigeringsknappene for å bla til **Kabel og satellitt**, og trykk på **OK**.
- 6 Trykk på navigeringsknappene for å bla til **Tjenesteoperatør**, og trykk på **OK**.
- 7 Trykk på navigeringsknappene for å velge ønsket kabelinnstilling, og trykk på **OK**.
- 8 Trykk på navigeringsknappene for å velge ønsket satellittinnstilling, og trykk på **OK**.
- 9 Velg **Start** for å starte automatisk innstilling. TV-en søker etter og lagrer tilgjengelige programmer automatisk.
- 10 Når du er ferdig, trykker du på **EXIT (AVSLUTT)**.
Du går tilbake til den forrige menyen ved å trykke på **BACK (TILBAKE)**.

Innstilling for digital kabel-TV

(Bare i Kabel- og Kabel og satellitt-modus (bare satellittmodeller))

Utvalget en bruker har å velge i på menyen Tjenesteoperatør, varierer avhengig av antallet tjenesteoperatører som støttes av det enkelte land. Hvis det bare finnes én tjenesteoperatør, kan denne funksjonen ikke aktiveres.

- 1 Trykk på **Home (Hovedmeny)** for å vise hovedmenyen.
- 2 Trykk på navigeringsknappene for å bla til **OPPSETT**, og trykk på **OK**.
- 3 Trykk på navigeringsknappene for å bla til **OPPSETT**, og trykk på **OK**.
- 4 Trykk på navigeringsknappene for å bla til **Innstilling for digital kabel-TV**, og trykk på **OK**.
- 5 Trykk på navigeringsknappene for å bla til **Tjenesteoperatør** eller **Automatisk kanaloppdatering**, og trykk på **OK**.
- 6 Velg ønsket kilde.
- 7 Når du er ferdig, trykker du på **EXIT (AVSLUTT)**. Du går tilbake til den forrige menyen ved å trykke på **BACK (TILBAKE)**.

! MERK

- Hvis **Automatisk kanaloppdatering** er på, kan du oppdatere informasjonen for alle programmene som kan oppdateres, inkludert programmet du ser på for øyeblikket.
- Hvis **Automatisk kanaloppdatering** er av, kan du bare oppdatere informasjonen for programmet du ser på for øyeblikket.
- Du kan ikke velge **Innstilling for digital kabel-TV** hvis Tjenesteoperatør er satt til "Ziggo".

Satellitt-DTV-innstilling

(Bare i Satellitt-, Antenne og satellitt- og Kabel og satellitt-modus – bare satellittmodeller)

Du kan legge til eller slette en satellittinnstillings-ID.

- 1 Trykk på Home (Hovedmeny) for å vise hovedmenyen.
- 2 Trykk på navigeringsknappene for å bla til **OPPSETT**, og trykk på **OK**.
- 3 Trykk på navigeringsknappene for å bla til **OPPSETT**, og trykk på **OK**.
- 4 Trykk på navigeringsknappene for å bla til **Innstilling for digital kabel-TV**, og trykk på **OK**.
- 5 Velg ønsket innstillings-ID.

Du kan endre følgende innstillinger for hver innstillings-ID.

Alt.	Beskrivelse
Satellitt	Velg ønsket satellitt.
LNB-frekvens	Velg en verdi fra Universal, 9750, 10600, 5150 . Hvis du velger Universal for LNB-frekvens, som er på 9750/10600 (MHz), deaktiveres 22KHz Tone . Hvis du ikke kan finne LNB-frekvensverdien fra listen, velger du Bruker og angir frekvensen manuelt.
22KHz Tone	Når du skal bruke 22KHz Tone-bryteren, velger du A eller B . Hvis du bruker 22KHz Tone, deaktiveres Tone Burst og Motordrevet system .
Tone Burst	Når du skal bruke Tone Burst-bryteren, velger du A eller B . Hvis du bruker Tone Burst, deaktiveres 22KHz Tone og Motorisert system .
LNB-effekt	Velg På for å slå på strømtilførselen til LNB. Hvis du velger Av , deaktiveres Motor-drevet system .
DiSEqC	Når du skal bruke DiSEqC, velger du ett alternativ fra DiSEqC A~D . Hvis du bruker DiSEqC, deaktiveres Motorisert system .
Motorisert system	Når du skal bruke motoren, velger du På . For å stille inn antenneposisjonen trykker du på OK -knappen og flytter motoren. Hvis du bruker motoren, deaktiveres 22KHz Tone , Tone Burst og DiSEqC .

- 6 Hvis du velger **Motorisert system** til **På**, velger du ønsket kilde.

Alt.	Beskrivelse
Driftsretning	Velg hvilken retning du vil flytte motoren i.
Driftsmodus	To modi er tilgjengelige: Trinn og Kontinuerlig . <ul style="list-style-type: none"> • Trinn: Motoren flytter seg basert på verdien du angir (fra 1 til 128). • Kontinuerlig: Motoren flytter seg kontinuerlig til du trykker på Stopp.
Test TP	Velger test-TP-en du vil stille inn.
Sette grense	Sett motorbevegelsen til øst eller vest for at motoren bare skal bevege seg i den angitte retningen. <ul style="list-style-type: none"> • På: Du kan begrense bevegelsen til den gjeldende retningen ved å velge Vest/Øst. • Av: Du kan avbryte begrensningen du har angitt.
Gå til null	Du kan flytte motoren til Null .
Lagre	Du kan lagre motorens gjeldende retning.

- 7 Når du er ferdig, trykker du på **EXIT (AVSLUTT)**.

Du går tilbake til den forrige menyen ved å trykke på **BACK (TILBAKE)**.

! MERK

- Hvis du setter **Satellitt** til **Andre** når du legger til en innstillings-ID, må du legge til en transponder ved hjelp av **Man. innstilling**.
- Du kan legge til opptil 16 innstillings-ID-er.
- Alle innstillings-ID-er kan slettes, bortsett fra **Innstillings-ID 1**.
- Når du velger **22KHz Tone** og **DiSEqc**, eller **Tone Burst** og **DiSEqc**, må du koble dem sammen i samme posisjon som vises på skjermmenyen.
- Hvis du sletter en innstillings-ID, slettes alle programmer som er lagret på innstillings-ID-en.

Tivu-programlisteoppd.

(Bare i Satellitt-, Antenne og satellitt- og Kabel og satellitt-modus, bare satellittmodeller, bare Italia)

- 1 Trykk på **Home (Hovedmeny)** for å vise hovedmenyen.
- 2 Trykk på navigeringsknappene for å bla til **OPPSETT**, og trykk på **OK**.
- 3 Trykk på navigeringsknappene for å bla til **OPPSETT**, og trykk på **OK**.
- 4 Trykk på navigeringsknappene for å bla til **Tivu-programlisteoppd.**, og trykk på **OK**.
- 5 Trykk på navigeringsknappene for å bla til **På eller Av**.

! MERK

- Denne funksjonen oppdaterer endret programlisteinformasjon basert på landets kringkastingforhold og satellitt.
- Den oppdaterer programlisten hver gang TV-en slås av. Etter oppdatering kan programlisten være endret. Hvis du ikke vil bruke denne funksjonen, velger du **Av**.

Konfigurere programmer manuelt (i digitalmodus)

Manuell innstilling lar deg legge til et program i programlisten manuelt.

Velge Antenne

- 1 Trykk på **Home (Hovedmeny)** for å vise hovedmenyen.
- 2 Trykk på navigeringsknappene for å bla til **OPPSETT**, og trykk på **OK**.
- 3 Trykk på navigeringsknappene for å bla til **OPPSETT**, og trykk på **OK**.
- 4 Trykk på navigeringsknappene for å bla til **Man. innstilling**, og trykk på **OK**.
- 5 Trykk på navigeringsknappene for å bla til **DTV**.
- 6 Bla gjennom programtypene, og legg deretter til programmer.
- 7 Når du er ferdig, trykker du på **EXIT (AVSLUTT)**.
Du går tilbake til den forrige menyen ved å trykke på **BACK (TILBAKE)**.

! MERK

- Hvis TV-en søker etter et blokkert program, må du angi passordet for at det skal kunne søkes etter programmet.
- Du kan velge **SBAND** hvis landet er satt til Norge eller Latvia.

Velge Kabel

(Bare i Kabel- og Kabel og satellitt-modus (bare satellittmodeller))

- 1 Trykk på **Home (Hovedmeny)** for å vise hovedmenyen.
- 2 Trykk på navigeringsknappene for å bla til **OPPSETT**, og trykk på **OK**.
- 3 Trykk på navigeringsknappene for å bla til **OPPSETT**, og trykk på **OK**.
- 4 Trykk på navigeringsknappene for å bla til **Man. innstilling**, og trykk på **OK**.
- 5 Trykk på navigeringsknappene for å bla til **Kabel-DTV**.
- 6 Foreta aktuelle justeringer.
- 7 Når du er ferdig, trykker du på **EXIT (AVSLUTT)**.
Du går tilbake til den forrige menyen ved å trykke på **BACK (TILBAKE)**.

! MERK

- Hvis TV-en søker etter et blokkert program, må du angi passordet for at det skal kunne søkes etter programmet.
- **Symbolfrekvens**: Angi en brukerdefinert symbolfrekvens (symbolfrekvens er den hastigheten en enhet, for eksempel et modem, bruker for å sende symboler til en kanal).
- **Modulering**: Angi en brukerdefinert modulering. (Modulering: Innlasting av lyd- eller videosignaler på carrier).
- Du kan ikke velge **Kabel-DTV** hvis Tjenesteoperatør er satt til "**Ziggo**" eller "**Andre operatører**" i Nederland.

Velge satellitt

(Bare i Satellitt-, Antenne og satellitt- og Kabel og satellitt-modus – bare satellittmodeller)

- 1 Trykk på **Home (Hovedmeny)** for å vise hovedmenyen.
- 2 Trykk på navigeringsknappene for å bla til **OPPSETT**, og trykk på **OK**.
- 3 Trykk på navigeringsknappene for å bla til **OPPSETT**, og trykk på **OK**.
- 4 Trykk på navigeringsknappene for å bla til **Man. innstilling**, og trykk på **OK**.
- 5 Trykk på navigeringsknappene for å bla til **Satellite DTV**.
- 6 Foreta aktuelle justeringer.
- 7 Når du er ferdig, trykker du på **EXIT (AVSLUTT)**.
Du går tilbake til den forrige menyen ved å trykke på **BACK (TILBAKE)**.

! MERK

- Hvis TV-en søker etter et blokkert program, må du angi passordet for at det skal kunne søkes etter programmet.
- **Transponder** : Hvis det ikke er noen transponder å bruke, kan du legge til en transponder ved å logge på som **Bruker**.
- Hvis det er lagret mer enn 2000 transpondere, kan du ikke legge til flere. For å legge til transpondere sletter du de ubrukte innstillings-ID-ene i **OPPSETT > Satellitt-DTV-innstilling** og prøver igjen.
- Hvis det ikke finnes noen transponder, kan du ikke bruke **Aut. Innstilling**. I dette tilfellet må du legge til en transponder som bruker **Man. Innstilling**.

Konfigurere programmer manuelt (i analog modus)

Manuell kanalinnstilling lar deg stille inn og ordne kanalene slik du selv ønsker.

- 1 Trykk på Home (Hovedmeny) **for å vise** hovedmenyen.
- 2 Trykk på navigeringsknappene for å bla til **OPPSETT**, og trykk på **OK**.
- 3 Trykk på navigeringsknappene for å bla til **OPPSETT**, og trykk på **OK**.
- 4 Trykk på navigeringsknappene for å bla til **Man. innstilling**, og trykk på **OK**.
- 5 Trykk på navigeringsknappene for å bla til **TV** eller **Kabel-TV** eller **Kabel-DTV** eller **Satellitt-DTV**.
- 6 Bla gjennom programtypene, og legg til eller slett programmer.
- 7 Trykk på navigeringsknappene for å bla til TV-system.
- 8 Trykk på navigeringsknappene for å bla til **V/ UHF** eller **Kabel**.
- 9 Trykk på navigeringsknappene eller taltastene for å bla til ønsket kanalnummer.
- 10 Trykk på navigeringsknappene for å bla og starte søk.
- 11 Trykk på navigeringsknappene for å bla til **Lagre**, og trykk på **OK**.
- 12 Når du er ferdig, trykker du på **EXIT (AVSLUTT)**.
Du går tilbake til den forrige menyen ved å trykke på **BACK (TILBAKE)**.

! MERK

- Hvis TV-en søker etter et blokkert program, må du angi passordet for at det skal kunne søkes etter programmet.
- **L** : SECAM L/L' (Frankrike) (Unntatt DVB-T2-støttemodeller)
- **BG**: PAL B/G, SECAM B/G (Europa / Øst-Europa / Asia / New Zealand / Midtøsten / Afrika)
- **I** : PAL I (Storbritannia /Irland/Hongkong/Sør-Afrika)
- **DK** : PAL D/K, SECAM D/K (Øst-Europa/ Kina/Afrika/Samveldet av uavhengige stater (SUS))
- Hvis du vil lagre en annen kanal, gjentar du trinn 6 til 11.

Programmering av stasjonsnavn

Du kan angi et kanalnavn med fem tegn for hvert kanalnummer.

- 1 Trykk på **Home (Hovedmeny)** for å vise hovedmenyen.
- 2 Trykk på navigeringsknappene for å bla til **OPPSETT**, og trykk på **OK**.
- 3 Trykk på navigeringsknappene for å bla til **OPPSETT**, og trykk på **OK**.
- 4 Trykk på navigeringsknappene for å bla til **Man. innstilling**, og trykk på **OK**.
- 5 Trykk på navigeringsknappene for å bla til **TV** eller **Kabel-TV**.
- 6 Trykk på navigeringsknappene for å bla til **Navn**, og trykk på **OK**.
- 7 Trykk på navigeringsknappene for å velge posisjonen og velge det andre tegnet osv. Du kan bruke alfabettegn fra A til Z, tall fra 0 til 9, +/- og mellomrom, og trykke på **OK**.
- 8 Trykk på navigeringsknappene for å bla til **Avslutt**, og trykk på **OK**.
- 9 Trykk på navigeringsknappene for å bla til **Lagre**, og trykk på **OK**.
- 10 Når du er ferdig, trykker du på **EXIT (AVSLUTT)**.
Du går tilbake til den forrige menyen ved å trykke på **BACK (TILBAKE)**.

Fininnstilling

(Unntatt satellittmodeller)

Vanligvis er det bare nødvendig med fininnstilling hvis det er dårlige mottaksforhold.

- 1 Trykk på **Home (Hovedmeny)** for å vise hovedmenyen.
- 2 Trykk på navigeringsknappene for å bla til **OPPSETT**, og trykk på **OK**.
- 3 Trykk på navigeringsknappene for å bla til **OPPSETT**, og trykk på **OK**.
- 4 Trykk på navigeringsknappene for å bla til **Man. innstilling**, og trykk på **OK**.
- 5 Trykk på navigeringsknappene for å bla til **TV** eller **Kabel-TV**.
- 6 Trykk på navigeringsknappene for å bla til **Fininnstille**.
- 7 Finjuster for best mulig bilde og lyd.
- 8 Trykk på navigeringsknappene for å bla til **Lagre**, og trykk på **OK**.
- 9 Når du er ferdig, trykker du på **EXIT (AVSLUTT)**.
Du går tilbake til den forrige menyen ved å trykke på **BACK (TILBAKE)**.

Redigere programlisten

Når et programnummer hoppes over, betyr dette at du ikke kan velge det ved hjelp av knappen **P** \wedge \vee når du ser på TV.

Hvis du ønsker å velge dette programmet, må du angi programnummeret direkte ved hjelp av TALL-TASTENE eller velge det i menyen Stasjonsredig. Denne funksjonen lar deg hoppe over lagrede programmer.

- 1 Trykk på **Home (Hovedmeny)** for å vise hovedmenyen.
- 2 Trykk på navigeringsknappene for å bla til **OPPSETT**, og trykk på **OK**.
- 3 Trykk på navigeringsknappene for å bla til **OPPSETT**, og trykk på **OK**.
- 4 Trykk på navigeringsknappene for å bla til **Stasjonsredig.**, og trykk på **OK**.
- 5 Rediger programmer ved hjelp av disse knappene.

Knapp	Beskrivelse	
\wedge	Uthever programtypen.	
\wedge \vee $<$ $>$	Blar gjennom programtypene eller programmene.	
OK	Redigerer programmer.	
	Se	Velger visning av det uthevede programmet.
	Angi som favoritt	Registrerer eller avbryter det gjeldende programmet i listen over favorittprogrammer.
	Hopp over	Velger et programnummer som skal hoppes over.
	Hopp over (bare analog modus)	Legger til eller fjerner et program. Programmet som er slettet, vises i blått.
	Flytt (bare analog modus)	Flytter et program.
	Programnummer-redigering (bare digital modus)	Velger ønsket programnummer.
Blokker	Blokkerer eller fjerner blokkeringen til et program.	
P \wedge \vee	Brukes til å gå til forrige eller neste side.	
Rød knapp	Velger ønsket gruppe av favorittprogrammer.	
Grønn knapp	Starter Auto sortering. (bare analog modus) Starter satellittprogramsortering. (bare satellitt-DTV- og satellittradiomodus)	

- 6 Når du er ferdig, trykker du på **EXIT (AV-SLUTT)**.

Du går tilbake til den forrige menyen ved å trykke på **BACK (TILBAKE)**.

Velge et program på programlisten

- 1 Trykk på **LIST** for å vise programlisten.

Knapp	Beskrivelse
$<$ $>$	Velger programlisten eller nylig programliste.
\wedge \vee	Blar gjennom programmet.
OK	Velger visning av det uthevede programmet.
P \wedge \vee	Brukes til å gå til forrige eller neste side.
Rød knapp	Redigerer program.
TV/RAD	Velger ønsket programmodus.
FAV	Flytter til listen over favorittprogrammer.

- 2 Når du er ferdig, trykker du på **EXIT (AV-SLUTT)**.

Du går tilbake til den forrige menyen ved å trykke på **BACK (TILBAKE)**.



MERK

- Hvis du velger det blokkerte programmet, blir du bedt om å angi passordet.

Forsterker

(Unntatt satellittmodeller)

Hvis signalet er svakt, setter du Forsterker til **På**.
Hvis signalet er sterkt, velger du **Av**.

- 1 Trykk på **Home (Hovedmeny)** for å vise hovedmenyen.
- 2 Trykk på navigeringsknappene for å bla til **OPPSETT**, og trykk på **OK**.
- 3 Trykk på navigeringsknappene for å bla til **OPPSETT**, og trykk på **OK**.
- 4 Trykk på navigeringsknappene for å bla til **Forsterker**, og trykk på **OK**.
- 5 Velg **På** eller **Av**.

Bruke favorittprogrammer

Legg til programmene som du ofte ser på, i favorittlisten.

- 1 Velg et program som du vil legge til i favorittlisten.
- 2 Trykk på **FAV**.

Knapp	Beskrivelse
< >	Velger ønsket favorittprogramgruppe.
P ^ v	Brukes til å gå til forrige eller neste side.
Rød knapp	Gå til Stasjonsredig..
Grønn knapp	Registrerer eller avbryter gjeldende program.
TV/RAD	Velger ønsket programmodus.
FAV	Går til Programlisten .

- 3 Når du er ferdig, trykker du på **EXIT (AVSLUTT)**.

Informasjon om CI (Common Interface – felles grensesnitt)

Med denne funksjonen kan du se enkelte krypterte tjenester (betalingstjenester). Dersom du fjerner CI-modulen, kan du ikke se på betalingstjenester. Når modulen er satt inn i CI-sporet, får du tilgang til modulmenyen.

Ta kontakt med forhandleren dersom du vil kjøpe en modul og smartkort. Ikke sett inn eller fjern en CI-modul gjentatte ganger. Det kan forårsake problemer. Når TV-en slås på etter at CI-modulen er satt inn, kan det skje at lyden blir borte.

CI-modulen kan være inkompatibel med smartkortet.

CI-funksjonen (Common Interface – felles grensesnitt)-funksjonen kan kanskje ikke brukes, avhengig av landets kringkastingsforhold.

Hvis du bruker en CAM (Conditional Access Module), må du påse at den oppfyller alle kravspesifikasjonene til enten DVB-CI eller CI plus.

En unormal prosess i CAM(Conditional Access Module) kan forårsake dårlig bilde kvalitet.

- 1 Trykk på **Home (Hovedmeny)** for å vise hovedmenyen.
- 2 Trykk på navigeringsknappene for å bla til **OPPSETT**, og trykk på **OK**.
- 3 Trykk på navigeringsknappene for å bla til **OPPSETT**, og trykk på **OK**.
- 4 Trykk på navigeringsknappene for å bla til **CI-informasjon**, og trykk på **OK**.
- 5 Velg ønsket funksjon: modulinformasjon, smartkortinformasjon, språk eller nedlasting av programvare osv., og trykk på **OK**.
- 6 Når du er ferdig, trykker du på **EXIT (AVSLUTT)**.



MERK

- Denne skjermmenyen er ment som en illustrasjon, og menyalternativene og bildeformatet vil variere avhengig av hvilken leverandør av digitale betalingstjenester som brukes.
- Det er mulig å endre CI-menyen og tjenestetilbudet ved å kontakte forhandleren.

Bruke andre alternativer

Justere bredde-/høydeforhold.

Endre størrelsen på et bilde for å vise det i optimal størrelse ved å trykke på **RATIO (HØYDE-/BREDDEFORHOLD)** når du ser på TV.

! MERK

- Du kan også endre størrelsen på bildet ved å trykke på **Q. MENU (HURTIGMENY)** eller åpne **Bredde-/høydeforh.** på **BILDE**menyene.
- Du kan justere forstørrelsesgraden ved hjelp av navigeringsknappene.
- Du kan bare velge **4:3**, **16:9** (bred), **14:9**, **Kinozoom** i komponentmodus.
- Du kan bare velge **4:3**, **Original**, **16:9** (bred), **14:9**, **Kinozoom** i HDMI-modus.
- Du kan bare velge **4:3**, **16:9** (bred) i RGB-PC, HDMI-PC-modus.
- I modusen DTV/HDMI/Komponent (over 720p) er **Ren Scan** tilgjengelig.
- I modusene analog/DTV/AV/Scart er **full bredde** tilgjengelig.

- **16:9**: Endrer størrelsen slik at bildet passer skjermbredden.



- **Ren Scan**: Viser videobilder i originalstørrelse uten at deler fra kanten av bildet fjernes.

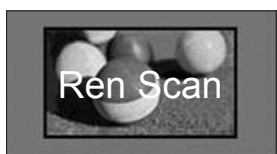

! MERK

- Hvis du velger **Ren Scan**, kan du se bildestøy i kantene av skjermen.

- **Original**: Når TV-en mottar et bredskjermsignal, brukes det kringkastede formatet automatisk.



- **Full bredde**: Når TV-en mottar et bredskjermsignal, kan du justere bildet vannrett eller loddrett, i en lineær proporsjon, for å fylle hele skjermen.

Video i formatene 4:3 og 14:9 støttes i fullskjerm uten bildeforvrengning via DTV-inngangen.

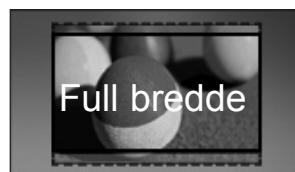

- **4:3**: Endrer størrelsen på bilder til den forrige standarden 4:3.



- **14:9:** Du kan vise et bildeformat på 14:9 eller et generelt TV-program i 14:9-modus. 14:9-skjermbildet vises på samme måte som 4:3, men er flyttet øverst og nederst.



- **Kinozoom:** Velg kinozoom hvis du vil forstørre bildet i riktig proporsjon.
 - Hvis du vil endre forholdet for kinozoom, trykker du på < >. Området er fra 1 til 16.
 - Hvis du vil flytte zoomfokuset opp eller ned, trykker du på ^ v.

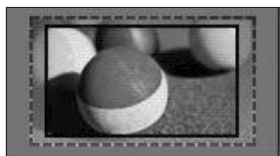

MERK

- Hvis du forstørrer eller forminsker et bilde, kan bildet bli forvrengt.

Endre AV-modus

Hver AV-modus har optimaliserte bilde- og lydinnstillinger.

Trykk på **AV MODE (AV-MODUS)** flere ganger for å velge ønsket modus.

Modus	Beskrivelse
Off	Endrer til de tilpassede innstillingene som ble brukt før.
Kino	Bruk de optimaliserte bilde- og lydinnstillingene for kino.
Spill	Bruk de optimaliserte bilde- og lydinnstillingene for rask spilling. Når du spiller videospill med PlayStation eller Xbox, anbefales det at du bruker Spill -modus. I Spill -modus blir funksjoner for bilde-kvalitet optimalisert for spilling.

Bruke inngangslisten

Velge en inngangskilde

1 Trykk på **INNGANG** for å vise inngangskildene.

- Den tilkoblede enheten vises på alle inngangskildene.

! MERK

- Du kan også åpne inngangskildelisten ved å velge **INNGANG** på hovedmenyen.

2 Trykk på navigeringsknappene for å bla til en av inngangskildene, og trykk på **OK**.

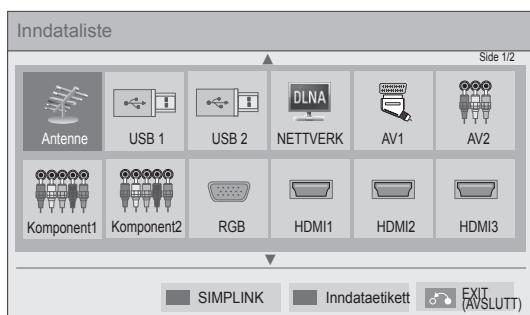

Inngangskilde	Beskrivelse
Antenne eller Kabel eller Satellitt	Se på TV trådløst, via kabel og via digital kabelringkasting.
USB	Spill av mediefiler fra en USB-pinne.
NETTVERK	Spill av mediefiler fra hjemmenettverket.
AV	Se på video fra en VHS eller andre eksterne enheter.
Komponent	Se på video fra DVD eller andre eksterne enheter eller via en digitalboks.
RGB	Bruk TV-en som en dataskjerm.
HDMI	Se på video fra en HTS eller andre HD-enheter.

De frakoblede inngangskildene vil være grå.

- Trykk på den grønne knappen hvis du vil legge til en inngangsetikett. Da er det enkelt å se hvilken enhet som er koblet til hver enkelt inngangskilde.
- Hvis du kobler en ny ekstern enhet til TV-en, vises et popup-vindu. Velg **Ja** i popup-vinduet for å velge en inngangskilde.
- For å få tilgang til SIMPLINK trykker du på den røde knappen. Hvis du velger **SIMPLINK** og **På**, vises ikke popup-vinduet til HDMI-inngangen.

Legge til en inngangsetikett

Legg til en etikett for en inngangskilde slik at det er enkelt å se hvilke enheter som er koblet til de ulike inngangskildene.

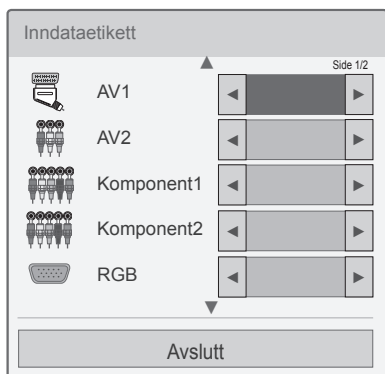

- 1 Trykk på **INPUT** for å vise inngangskildene.
- 2 Trykk på den grønne knappen.
- 3 Trykk på navigeringsknappene for å bla til en av inngangskildene.
- 4 Trykk på navigeringsknappene for å bla til en av inngangsetikettene.
- 5 Når du er ferdig, trykker du på **EXIT (AV-SLUTT)**.

Du går tilbake til den forrige menyen ved å trykke på **BACK (TILBAKE)**.

Bruke hurtigmenyen

Tilpass menyer som brukes ofte.

- 1 Trykk på **Q. MENU (HURTIGMENY)** for å vise hurtigmenyene.
- 2 Trykk på navigeringsknappene for å bla gjennom følgende menyer, og trykk på **OK**.

Meny	Beskrivelse
Bredde-/høydeforh.	Endrer størrelsen på bildet (16:9, Ren Scan, Original, Full bredde, 4:3, 14:9, Kinozoom)
Kinomodus	Endrer bildemodusen (Intelligent Sensor, Dynamisk, Standard, Kino, Spill, Ekspert1, Ekspert2)
Lydmodus	Endrer lydmodus (Standard, Musikk, Kino, Sport, Spill)
Innsøvn	Angir tid til TV-en skal slås av.
Språk for undertekst	Vis ønsket undertekst i digital modus.
Lyd eller Språk for lyd	Endrer lydutgangen.
Lydbeskrivelse	Slå lydbeskrivelsen på eller av.
Energisparing	Reduserer strømforbruket ved å justere lysstyrken på skjermen. (Automatisk, Av, Minimum, Medium, Maksimum, Skjerm Av)
AV-modus	Angir de optimaliserte bilde- og lydinnstillingene (Av, Kino, Spill).
Hopp over av/på	Angir Hopp over av/på.
MULTITILFØRSEL (bare på satellittmodeller)	Velger video fra multitilførselsliste.
USB-enhet	Løser ut en USB-enhet. Meny vises bare når USB-enheten er koblet til.

! MERK

- De tilgjengelige menyene og alternativene kan være annerledes enn dem for inngangskilden du bruker.

- 3 Trykk på navigeringsknappene for å bla til ønsket alternativ.
- 4 Når du er ferdig, trykker du på **Q. MENU (HURTIGMENY)**.

UNDERHOLDNING

Nettverkstilkobling

Koble til et kablet nettverk

Koble TV-en til et lokalnettverk (LAN) via LAN-porten, som vist i illustrasjonen nedenfor, og konfigurerer nettverksinnstillingene.

Hvis både kablet og trådløst nettverk er tilgjengelig, er kablet å foretrekke.

Etter at den fysiske tilkoblingen er utført, krever enkelte hjemmenettverk en justering av TV-ens nettverksinnstillinger. For de fleste hjemmenettverk kobler TV-en til automatisk uten at det må gjøres noen justeringer.

Kontakt Internett-leverandøren eller se brukerhåndboken for ruteren hvis du trenger mer informasjon.

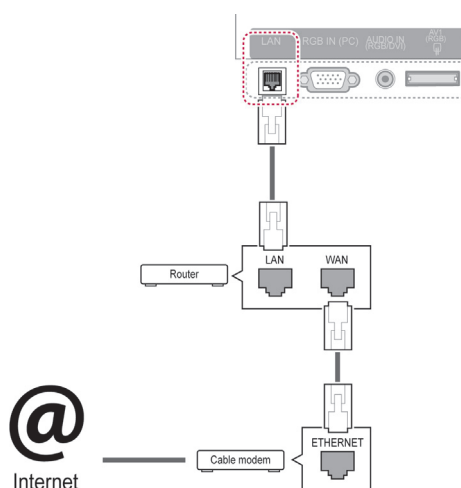

! FORSIKTIG

- Ikke koble en modulær telefonledning til LAN-porten.
- Siden det finnes flere forskjellige tilkoblingsmåter, er det beste å følge anvisningene til telefoni- eller Internett-leverandøren.
- Når du har koblet til LAN-porten, bruker du Premium- eller LG Apps-menyen.

Slik konfigurerer du nettverksinnstillingene: (Hvis TV-en allerede har koblet til automatisk, skjer det ingen skade hvis du utfører konfigurasjonen på nytt.)

- 1 Trykk på **Home (Hovedmeny)** for å vise hovedmenyen.
- 2 Trykk på navigeringsknappene for å bla til **OPPSETT**, og trykk på **OK**.
- 3 Trykk på navigeringsknappene for å bla til **NETTVERK**, og trykk på **OK**.
- 4 Trykk på navigeringsknappene for å velge **Nettverksinnstilling**, og trykk på **OK**.
- 5 Hvis kablet og trådløst er koblet til samtidig, trykker du på navigeringsknappene for å velge **Kablet**, og trykker på **OK**.
- 6 Hvis du allerede har konfigurert nettverksinnstillingen, velger du **Tilbakestill**. De nye innstillingene tilbakestiller de nåværende nettverksinnstillingene.
- 7 Velg **Innstilling for automatisk IP** eller **Innstilling for manuell IP**.
 - Hvis du har valgt **Innstilling for manuell IP**, trykker du på navigeringsknappene og talltastene. IP-adresser må skrives inn manuelt.
 - **Innstilling for automatisk IP**: Velg dette hvis det finnes en DHCP-server (ruter) i lokalnettverket (LAN) via kablet tilkobling. TV-en vil automatisk bli tildelt en IP-adresse. Hvis du bruker en bredbåndsruter eller et bredbåndsmodem som har en DHCP-serverfunksjon (Dynamic Host Configuration Protocol), vil IP-adressen bestemmes automatisk.
 - **Innstilling for manuell IP**: Velg dette hvis det ikke er noen DHCP-server i nettverket eller du ønsker å angi IP-adressen manuelt.
- 8 Når du er ferdig, trykker du på **EXIT (AVSLUTT)**.

! MERK

- Hvis du vil ha tilgang til Internett fra TV-en, må bredbåndstilkoblingen til Internett alltid være på.
- Hvis du ikke får koblet til Internett, kan du kontrollere nettverksforholdene fra en PC i nettverket.
- Hvis du bruker **Nettverksinnstilling**, må du kontrollere LAN-kabelen eller kontrollere at DHCP-serveren i ruterer er aktivert.
- Hvis du ikke konfigurerer alle nettverksinnstillingene, er det ikke sikkert at nettverket fungerer slik det skal.

Koble til et trådløst nettverk

LG Trådløst LAN for bredbånd / DLNA-adapter (selges separat) gjør det mulig å koble TV-en til et trådløst LAN-nettverk.

Nettverkskonfigurasjonen og tilkoblingsmetoden kan variere avhengig av utstyret som brukes, og nettverksmiljøet. Se instruksjonene for oppsett som fulgte med tilgangspunktet eller den trådløse ruterer for detaljerte tilkoblingstrinn og nettverksinnstillinger.

Tilgangspunktet eller den trådløse ruterer må være konfigurert før TV-en kan kobles til nettverket. Den enkleste metoden er å bruke WPS-knappen (tredje metode i dette avsnittet).

(Bare 47/55LW95**, 47/55LW98** : Innebygd Wi-Fi-modul, trenger ikke trådløst LAN for konfigurasjon med bredbånd/DLNA-adapter)

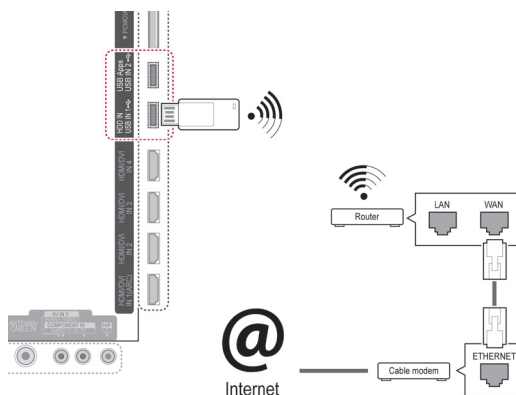
**! MERK**

- Hvis du vil bruke bilder, musikk eller video som er lagret på en PC, ved hjelp av ruterer, anbefales en kablet tilkobling.
- Hvis du bruker ruterens trådløse port, kan det finnes begrensninger for noen funksjoner.
- Det anbefales at et tilgangspunkt lokaliseres lenger enn 1 meter unna TV-en. Hvis tilgangspunktet installeres nærmere enn 1 meter, kan det hende at Magic Motion-fjernkontrollen ikke fungerer som forventet på grunn av frekvensforstyrrelser.

Slik stiller du inn nettverksinnstillingene:

- 1 Trykk på **Home (Hovedmeny)** for å vise hovedmenyen.
- 2 Trykk på navigeringsknappene for å bla til **OPPSETT**, og trykk på **OK**.
- 3 Trykk på navigeringsknappene for å bla til **NETTVERK**, og trykk på **OK**.
- 4 Trykk på navigeringsknappene for å velge **Nettverksinnstilling**, og trykk på **OK**.
- 5 Trykk på navigeringsknappene for å velge **Trådløst**, og trykk på **OK**.
- 6 Hvis du allerede har stilt inn Nettverksinnstillingene, velger du **Tilbakestill** og trykker på **OK**.
De nye innstillingene tilbakestiller de nåværende nettverksinnstillingene.
- 7 Trykk på navigeringsknappene for å velge **Innstilling fra tilgangspunktliste**, og trykk på **OK**.
- Søk etter de tilgjengelige tilgangspunktene eller trådløsruterne innen rekkevidde, og vis dem som en liste.

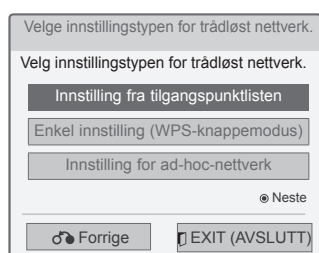

- 8 Trykk på navigeringsknappene for å velge et AP (Tilgangspunkt) eller en trådløs ruter på listen. (Hvis AP-en er sikret, vil du bli spurt om nøkkelen.), og trykk på **OK**.



- 9 Trykk på talltastene for å angi sikkerhetsnøkkelen til AP, og trykk på **OK**.

Når en sikkerhetskode allerede er programmert

PIN (Personal Identification Number)

Hvis ruteren er satt til å bruke PIN, bruker du følgende instruksjoner.

- 1 Gjenta trinn 1–7 i Koble til det trådløse nettverket.
- 2 Trykk på den røde knappen for å koble tilgangspunktet med **PIN**-modus.
- 3 Du kan se nettverks-ID-en og sikkerhetsnøkkelen på TV-skjermen.
Angi PIN-koden til enheten.
PIN-koden er den unike 8-sifrede koden på dongelen.
- 4 Trykk på **OK** for å velge **Koble til**.



- 5 Gjenta trinn 6–7 i Koble til det trådløse nettverket.

WPS (Wi-Fi Protected Setup)

Hvis ruteren eller tilgangspunktet har en WPS-knapp, er dette den enkleste tilkoblingsmetoden. Du trykker bare på knappen på ruterens og velger deretter WPS-en på TV-en innen 120 sekunder.

- 1 Gjenta trinn 1–7 i Koble til det trådløse nettverket.
- 2 Trykk på navigeringsknappene for å velge **Enkel innstilling (WPS-knappemodus)**.
- 3 Trykk på **WPS**-knappen på ruterens.
- 4 Gå tilbake til TV-en, og velg **Koble til**.
- 5 Gjenta trinn 6–7 i Koble til det trådløse nettverket.

Ad-hoc-modus

Ad-hoc-modus gjør det mulig å koble TV-en trådløst til en datamaskin uten å bruke en ruter eller et tilgangspunkt.

- 1 Gjenta trinn 1–5 i Koble til det trådløse nettverket.
- 2 Trykk på navigeringsknappene for å velge **Innstilling for ad-hoc-nettverk**, og trykk på **OK**.
- 3 Trykk på navigeringsknappene for å velge **OK**, og trykk på **OK**.
- 4 Trykk på **OK** for å velge **Koble til** for å koble til ad-hoc-nettverket.
 - Du kan se nettverks-ID-en og sikkerhetsnøkkelen på TV-skjermen.
 - Angi denne nettverks-ID-en og sikkerhetsnøkkelen på enheten.
 - Når det er nødvendig, kan du endre innstillingsinformasjonen ved hjelp av den røde knappen.

! MERK

Nå du søker etter trådløse nettverk på PC-en med ad hoc, kalles TV-en LGTV10.

- LGTV10, som vises på listen. (Velg samme navn som nettverks-ID-en som vises på TV-skjermen.)

- 5 Trykk på navigeringsknappene for å skrive inn en IP-adresse, og trykk på **OK**.

Alt.	Beskrivelse
PC-innstilling	<ul style="list-style-type: none"> • Internettprotokollen (TCP/IP) for PC-en må angis manuelt. IP-adresse, nettverksmaske og standardgateway kan angis etter eget skjønn. <ul style="list-style-type: none"> » dvs. IP-adresse: 192.168.0.1 / Nettverksmaske: 255.255.255.0 / standardgateway: 192.168.0.10
TV-innstilling	<ul style="list-style-type: none"> • Kontroller IP-adressen og gatewayen for PC-en. Angi gatewayadressen til PC-en for IP-adressen og IP-adressen til PC-en for gatewayen, og velg OK. <ul style="list-style-type: none"> » dvs. IP-adresse: 192.168.0.10 / Nettverksmaske: 255.255.255.0 / standardgateway: 192.168.0.1

- 6 Trykk på navigeringsknappene for å velge **Avslutt** etter at nettverksinnstillingen er fullført.
- 7 Trykk på **OK**.

Tips for Nettverksinnstilling

- Bruk en standard LAN-kabel med denne TV-en. Cat5 eller bedre med en RJ-45-plugg.
- Mange problemer ved konfigurering av nettverkstilkobling kan ofte løses ved å konfigurere ruterens eller modemets på nytt. Etter å ha koblet spilleren til hjemmenettverket slår du raskt av strømmen og/eller kobler fra strømledningen til ruterens eller kabelmodemets i hjemmenettverket. Slå deretter på strømmen og/eller koble til strømledningen igjen.
- Antallet enheter som kan motta Internett-tjenester, kan være begrenset av de gjeldende tjenestevilkårene, avhengig av hvilken Internett-leverandør du bruker. Kontakt Internett-leverandøren din for å få vite mer.
- LG er ikke ansvarlig for funksjonssvikt i TV-en og/eller Internett-tilgangen som skyldes feil/funksjonssvikt i bredbåndstilkoblingen til Internett eller i annet tilkoblet utstyr.
- LG er ikke ansvarlig for problemer med Internett-tilgangen din.
- Noe av innholdet som leveres gjennom nettverkstilkoblingen, kan være inkompatibelt med TV-en. Kontakt innholdsleverandøren hvis du har spørsmål angående slikt innhold.
- Det kan oppstå problemer hvis hastigheten til nettverkstilkoblingen ikke oppfyller kravene til innholdet du prøver å få tilgang til.
- Noen Internett-operasjoner kan ikke la seg gjennomføre på grunn av begrensninger fastsatt av Internett-leverandøren som leverer bredbåndstilkoblingen.
- Alle utgifter i forbindelse med Internett-tilgangen, inkludert tilkoblingsavgiften, er ditt ansvar.
- En 10 Base-T- eller 100 Base-TX-LAN-port kreves hvis det brukes en kablet tilkobling til denne TV-en. Hvis Internett-abonnementet ditt ikke tillater slik tilkobling, vil du ikke kunne koble TV-en til Internett.
- Det kreves et DSL-modem for å bruke DSL-tjenester og et kabelmodem for å bruke kabelmodemtjenester. Avhengig av tilgangsformen og abonnementsavtalen du har med Internett-leverandøren, kan det hende at du ikke kan bruke Internett-tilkoblingsfunksjonen på denne TV-en, eller at det kan ligge begrensninger på antallet enheter du kan koble til på én gang. (Hvis Internett-abonnementet ditt er begrenset til én enhet, er det mulig at denne TV-en ikke lar seg koble til hvis en PC allerede er tilkoblet.)
- Det er også mulig at det ikke er tillatt å bruke en ruter, eller at ruterbruken er begrenset, avhengig av Internett-leverandørens retningslinjer og begrensninger. Kontakt Internett-leverandøren din direkte hvis du vil vite mer.
- Det trådløse nettverket opererer på den samme 2.4 GHz radiofrekvensen som også brukes av andre husholdningsapparater, for eksempel trådløse telefoner, Bluetooth®-enheter og mikrobølgeovner, og kan påvirkes av forstyrrelser fra dem. Det kan oppstå forstyrrelser fra enheter som bruker radiofrekvenser på 5 GHz. Dette kan være LGs trådløse mediebokser, trådløse telefoner eller andre trådløse enheter.
- Det kan senke hastigheten på trådløse nettverk i omgivelser med dekning for dette.
- Slå av alt nettverksutstyr som ikke er i bruk, i det lokale hjemmenettverket ditt. Noen enheter kan skape trafikk i nettverket.
- I noen tilfeller kan mottaksforholdene bli bedre hvis du plasserer tilgangspunktet eller trådløsruterens høyere opp fra gulvet.
- Den trådløse mottaks kvaliteten avhenger av mange faktorer, for eksempel hvilken type tilgangspunkt du har, avstanden mellom TV-en og tilgangspunktet og TV-ens plassering.
- Hvis du vil koble til et trådløst tilgangspunkt, trenger du et tilgangspunkt som støtter trådløs tilkobling, og tilgangspunktets funksjon for trådløs tilkobling må være aktivert. Hvis du vil vite mer om mulighetene for trådløs tilkobling til tilgangspunktet, kan du kontakte leverandøren av tilgangspunktet.
- Kontroller sikkerhetsinnstillingene for nettverks-ID for tilgangspunkt for trådløs tilkobling til tilgangspunktet, og kontakt leverandøren av tilgangspunktet hvis du vil ha mer informasjon om sikkerhetsinnstillingene for nettverks-ID for tilgangspunktet.
- Hvis du bruker feil innstillinger for nettverksenheter (kablet/trådløs ruter, hub osv.), kan TV-en bli treg eller ikke fungere som den skal. Følg bruksanvisningene for enhetene for å installere på riktig måte og angi nettverksinnstillinger.
- Tilkobling til tilgangspunktet vil kanskje ikke være mulig hvis tilgangspunktet er satt til å inkludere 802.11 n (unntatt Russland) og krypteringen er satt til WEP (64/128 biter) eller WPA (TKIP/AES). Det kan finnes ulike tilkoblingsmetoder for ulike leverandører av tilgangspunkt.

Nettverksstatus

- 1 Trykk på **Home (Hovedmeny)** for å vise hovedmenyen.
- 2 Trykk på navigeringsknappene for å bla til **OPPSETT**, og trykk på **OK**.
- 3 Trykk på navigeringsknappene for å bla til **NETTVERK**, og trykk på **OK**.
- 4 Trykk på navigeringsknappene for å velge **Nettverksstatus**.
- 5 Trykk på **OK** for å kontrollere nettverksstatusen.

Alt.	Beskrivelse
Innstilling	Gå tilbake til nettverksinnstillingsmenyen eller menyen for innstilling av trådløst nettverk.
Test	Test den gjeldende nettverksstatusen når nettverket er konfigurert.
Avslutt	Gå tilbake til den forrige menyen.

Funksjon for Premium-konto

LGs Premium-teknologi gir deg muligheten til å få tilgang til ulike nettbaserte tjenester eller nettbasert innhold direkte til TV-en. Med en Premium-konto og en Internett-tilkobling kan TV-en din gi deg streaming av filmer, vær, videoer og fotoalbum. Få gleden av underholdning som ikke bare inkluderer underholdningsinnhold, men også oppdaterte nyheter, væroppdateringer, fotobehandling og mer, ganske enkelt ved å bruke TV-ens fjernkontroll uten separat PC.

- 1 Trykk på **Premium** for å få tilgang til Premium-alternativet.
- 2 Trykk på navigeringsknappene for å bla til ønsket innhold, og trykk på **OK**.



Alt.	Beskrivelse
1	Gå til skjermen for værinnstillinger.
2	Logger på Premium-tjenesten.
3	Gå til forrige menyskjerm.
4	Går tilbake til TV-visning.
5	Velger ønsket nettbasert tjeneste. <ul style="list-style-type: none"> • Hvis en tjeneste krever at du logger deg på, må du først registrere deg for tjenesten på datamaskinen og deretter logge deg på tjenesten på TV-en.
6	Oppstartslinje

- 3 Få gleden av Premium-funksjonene.

Merknad

- Disse tjenestene tilbys av egne innholdsleverandører.
- Besøk webområdene til innholdsleverandørene hvis du vil ha spesifikk informasjon om tjenesten.
- Premium-menyen kan variere fra land til land.
- Vær oppmerksom på at innholdet kan oppdateres automatisk avhengig av leverandøren, så utformingen eller funksjonen til innholdet kan endre seg uten forvarsel. Se hjelpmenyen på skjermen.
- Alt av informasjon, data, dokumenter, kommunikasjon, nedlastinger, filer, tekst, bilder, fotografier, grafikk, videoer, webcaster, publikasjoner, verktøy, appletter, widgeter, applikasjoner, produkter og annet innhold ("Innhold"), og alle tjenester og tilbud ("Tjenester") som tilbys av eller er tilgjengelige via tredjepart ("Tjenesteleverandør"), er det hele og fulle ansvar til den opprinnelige Tjenesteleverandøren.
- Tilgjengeligheten og tilgangen til Innhold og Tjenester som tilbys av leverandøren via LGE-enheten kan når som helst endres uten forvarsel, inkludert, men ikke begrenset til, utestengelse, fjerning eller opphør av hele eller deler av Innholdet eller Tjenesten.
- Hvis du har spørsmål om eller problemer i forbindelse med Innholdet eller Tjenesten, finner du den nyeste informasjonen på Tjenesteleverandørens webområde. LG kan ikke holdes ansvarlig for kundestøtte som er relatert til Innholdet eller Tjenesten. Spørsmål eller forespørsler som er relatert til Innhold eller Tjenester, bør rettes direkte til Tjenesteleverandøren av det respektive Innholdet eller den respektive Tjenesten.
- Vær oppmerksom på at LGE ikke er ansvarlig for Innhold eller Tjenester som Tjenesteleverandøren tilbyr, heller ikke endringer, fjerning eller opphør av slikt Innhold eller slike Tjenester, og kan ikke garantere tilgjengeligheten eller tilgangen til slikt Innhold eller slike Tjenester.
- Noe innhold kan være skadelig for mindreårige avhengig av tjenesteleverandør. Foreldreveiledning er nødvendig.
- Tjenesten kan bli avbrutt hvis Internett-tilkoblingen er ustabil. Kontroller tilkoblingsstatusen hvis dette problemet oppstår.
- Listen over søkte videoer fra TV-en kan

varierte sammenlignet med listen over søkte videoer fra en webleser på en PC.

- Avspillingen av videoer kan stanses midlertidig, stoppes eller bufres, avhengig av bredbåndshastigheten din.
- Du kan bruke Internett på en PC til å melde deg på tjenester som krever pålogging, og deretter logge deg på via TV-en for å få tilgang til mange forskjellige tilleggsfunksjoner.

Juridisk merknad

VIKTIG MERKNAD RELATERT TIL NETTVERKSTJENESTE

Alt innhold og alle tjenester som er tilgjengelig via denne enheten tilhører tredjeparter og beskyttes av opphavsrett, patent, varemerker og/eller andre immaterielle rettigheter. Slikt innhold og slike tjenester tilbys bare til personlig, ikke-kommersiell bruk. Du har ikke tillatelse til å bruke innhold eller tjenester på en måte som ikke er godkjent av eieren av innholdet eller tjenesteleverandøren. Uten å begrense det ovennevnte, med mindre det er uttrykkelig tillatt av eieren av innholdet eller tjenesteleverandøren, kan du ikke kopiere, laste opp, sende, overføre, oversette, selge, endre, opprette, opprette avledede verker eller på noen måte eller i noe medium distribuere innhold eller tjenester som vises via denne enheten.

DU GODTAR OG SAMTYKKER UTTRYKkelig I AT ENHETEN OG ALT TREDJEPARTSINNHold OG ALLE TREDJEPARTSTJENESTER TILBYS "SOM DE ER" UTEN GARANTIER AV NOE SLAG, VERKEN UTTRYKTE ELLER UNDERFORSTÅTTE. LG ELECTRONICS FRASKRIVER SEG UTTRYKkelig ALLE GARANTIER OG VILKÅR HVA ANGÅR ETHVERT INNHold OG ALLE TJENESTER, ENTEN UTTRYKTE ELLER UNDERFORSTÅTTE, INKLUDERT, MEN IKKE BEGRENSET TIL, GARANTIER OG KJØPSBETINGELSER, TILFREDSTILLENDE KVALITET ELLER EGNETHET FOR ET BESTEMT FORMÅL, OG IKKE-OVERTREDELSE AV TREDJEPARTS RETTIGHETER. LG GARANTERER IKKE FOR NØYAKTIGHETEN, GYLDIGHETEN, AKTUALITETEN, LEGALITETEN ELLER FULLSTENDIGHETEN TIL NOE INNHold ELLER NOE TJENESTER SOM ER TILGJENGELIG VIA DENNE ENHETEN, OG GARANTERER IKKE AT ENHETEN ELLER TJENESTENE VIL OPPFYLLE DINE BEHOV, ELLER AT BETJENINGEN AV ENHETEN ELLER TJENESTENE VIL VÆRE UAVBRUTT EL-

LER FRI FOR FEIL. LG VIL IKKE, UNDER NOEN OMSTENDIGHET, INKLUDERT UAKTSOMHET, VÆRE ANSVARLIG, ENTEN KONTRAKTBASERT ELLER SOM FØLGE AV RETTSSTRIDIGE FORHOLD, FOR NOEN FORM FOR DIREKTE, INDIREKTE, TILFELDIG, SPESIELL ERSTATNING ELLER FØLGESMESSIGE SKADER, ELLER SKADE SOM FØLGE AV, INFORMASJON SOM ER BEVART I, ELLER ANNET INNHold ELLER ANDRE TJENESTER SOM DU ELLER TREDJEPART HAR TILGANG TIL, SELV OM DET ER INFORMERT OM MULIGHETEN FOR SLIKE SKADER.

Tredjepartstjenester kan endres, stenges, fjernes, opphøre eller avbrytes, eller tilgangen kan når som helst deaktiveres uten forvarsel, og LG gir ingen anbefalinger eller garantier om at noe innhold eller noen tjenester vil fortsette å være tilgjengelig for en gitt tidsperiode. Innhold og tjenester overføres av tredjeparter ved hjelp av nettverk og overføringsfasiliteter som LG ikke kontrollerer. LG kan, i alle tilfeller og uten forvarsel eller ansvar, legge begrensninger på bruken av eller tilgangen til bestemte tjenester eller bestemt innhold. LG frasier seg uttrykkelig alt ansvar for alle endringer, avbrudd, deaktiveringer, fjerninger eller opphevelser av alt innhold og alle tjenester som er tilgjengelig via denne enheten.

LG kan ikke holdes ansvarlig for kundestøtte som er relatert til Innholdet eller Tjenesten. Spørsmål eller forespørsler som er relatert til innholdet eller tjenesten, bør rettes direkte til tjenesteleverandøren av det respektive innholdet eller den respektive tjenesten.

LG Apps. Funksjon

Tilleggsapplikasjoner kan lastes ned fra LG App Store.

Disse funksjonene er kanskje ikke tilgjengelig for en gitt tidsperiode, avhengig av land eller innstilling. I slike tilfeller kan knappene deaktiveres.

De aktiveres når tjenestene blir tilgjengelige.

I fremtiden kan det legges til nye funksjoner for denne smart-TV-en.



Registrering for LG Apps

- 1 Trykk på **Home (Hovedmeny)** for å vise hovedmenyen.
- 2 Trykk på den røde knappen for å registrere deg.
 - Du kan bare registrere deg som gratismedlem fra TV-en din.
- 3 Opprett ID og passord. Trykk på navigeringsknappene for å velge alfabet og tall, og velg OK.
- 4 Registreringen er fullført.

! MERK

- Hvis du vil bli et betalende medlem eller endre informasjonen din, kan du bruke PC-en din og gå til <http://www.lgapstv.com>

Alt.	Beskrivelse
1 Logg på Logg av	Logger på eller av Premium-tjenesten.
2 Avslutt	Går tilbake til TV-visning.
3 LG Apps	Går til LG Apps.
4	Går direkte til ønskede LG Apps.
5 Søk	Disse funksjonene er kanskje ikke tilgjengelig for en gitt tidsperiode, avhengig av land eller innstilling. I slike tilfeller kan knappene deaktiveres. De aktiveres når tjenestene blir tilgjengelige.
6 Nettleser	
7 Mediekobling	
8 Hurtigprogrammer.	Lagrer de mest brukte programmene blant nedlastingene. Hvis du vil endre listen over hurtigprogrammer, kan du se avsnittet Bruke Mine Programmer.
9 Mine programmer.	Går til Mine programmer. Du kan bla gjennom alle installerte programmer, endre listen over hurtigprogrammer og velge og spille av ønsket program.

Logg på med din LG Apps-konto

Du må logge på LG Apps-kontoen for å kunne bruke LG Apps-kontoen.

- 1 Trykk på **Home (Hovedmeny)** for å vise hovedmenyen.
- 2 Trykk på den røde knappen for å logge på. Den viser tastaturmenyen for å angi ID og passord.
 - Hvis du ikke er medlem, trykker du på den røde knappen igjen. Du kan bare registrere deg som gratismedlem fra TV-en din.
- 3 Trykk på navigeringsknappene for å bla til alfabettegnet eller nummeret, og trykk på **OK**.
 - Hvis du merker av for automatisk pålogging, logges du på automatisk hver gang du skruer på TV-en.
- 4 Bruk LG Apps. Du kan benytte Premium-tjeneste, LG Apps, My Apps og mye mer.

! MERK

- Du kan laste ned et betalingsprogram til opptil 5 TV-er.

ID-behandling

- 1 Etter pålogging, trykker du på den røde knappen igjen. Et popup-vindu vises.
- 2 Trykk på navigeringsknappene for å bla til ønsket menyalternativ, og trykk på **OK**.



- 3 Behandle ID-en ved hjelp av den følgende menyen.

Alt.	Beskrivelse
Kontoinnstilling	Sjekk grunnleggende informasjon, programmer du har kjøpt og programmer installert på TV-en.
Bytt Bruker	Bytter konto
Logg av	Logger av Premium-tjenesten.

Bruke LG Apps

- 1 Trykk på **Home (Hovedmeny)** for å vise hovedmenyen.
- 2 Logg deg på TV-en din.
- 3 Trykk på navigeringsknappene for å bla til LG Apps, og trykk på **OK**.
- 4 Rediger programmene ved hjelp av menyen som følger.



Alt.	Beskrivelse
1	Logg på / Logg av Logger på eller av LG Apps.
2	Søk Søk i LG Apps.
3	Mine programmer. Går til Mine Programmer.
4	Tilbake Går til forrige skjerm.
5	Exit Avslutt LG Apps.
6	Programsøring <ul style="list-style-type: none"> • Populær: De mest nedlastede programmene i løpet av de siste sju dagene • Ny: De nyeste programmene • Beste betalte: De mest nedlastede betalte programmene • Beste gratis: De mest nedlastede gratisprogrammene • ALLE: Alfabetisk rekkefølge • Går til forrige eller neste side ved hjelp av knappen P ^ v.
7	Programkategori Viser LG Apps-kategorien (Alle, Spill, Underholdning, Livsstil, Undervisning, Nyheter/informasjon.)
8	Direkte TV Viser gjeldende program.

Kjøpe og installere programmer.

Logg deg først på for å kjøpe programmer.

- 1 Trykk på navigeringsknappene for å velge ønskede programmer, og trykk på **OK**. Du kan se gjeldende informasjon for programmet.
- 2 Trykk på **Kjøp** for å kjøpe et program.

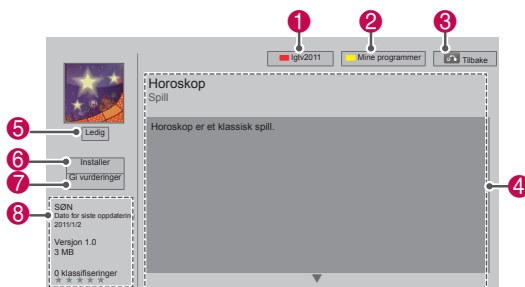

Alt.	Beskrivelse
1	Logg på / Logg av Logger på eller av LG Apps.
2	Mine programmer. Går til Mine Programmer.
3	Tilbake Går til forrige skjerm.
4	Programbeskrivelse Viser beskrivelsen til det gjeldende programmet.
5	Pris Viser prisen til det gjeldende programmet.
6	Installer Installer eller kjøp programmet. Du kan kjøpe programmer både via TV og PC, men de kan bare installeres og brukes på TV. <ul style="list-style-type: none"> • Hvis du vil kjøpe et program mot betaling, må du registrere deg som betalende medlem på www.lgappstv.com. • Hvis det ikke er tilstrekkelig lagringsplass på TV-en, kan du laste ned programmer til en USB-lagringseenhet ved å koble den til porten USB IN 2. • Du kan spille av, slette eller flytte programmene som er lagret på USB-lagringseenheten, til Mine Programmer-skjermen.
7	Gi vurderinger Vurder programmet du kjøper, med stjerner.
8	Programinformasjon. Viser informasjon om det gjeldende programmet.

! MERK

- Hvis du vil lagre programmer på en USB-lagringseenhet, må den være koblet til porten **USB IN 2/USB Apps**.
- Du kan lagre opptil 1000 programmer som USB-programmer.
- USB-lagringseenheten som inneholder programmene, kan ikke brukes til å lagre andre typer data.

Bruke Mine Programmer.

- 1 Gå til LG Apps etter du har logget deg på.
- 2 Trykk på navigeringsknappene for å bla til **Mine Programmer**, og trykk på **OK**.

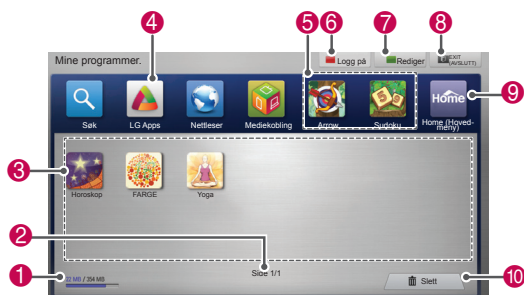

Alt.	Beskrivelse
1	Viser brukte og ledige minner.
2	Gjeldende sidetall/total sideantall i Mine Programmer.
3	Viser nedlastede programmer. Går til forrige eller neste side ved hjelp av knappen P ^ v .
4	Går til LG Apps.
5	Hurtigprogrammer.
6	Logg på LG Apps. Etter at du har logget deg på, administrerer du ID-alternativet (Kontoinnstilling, Bytt Bruker, Logg av).
7	Rediger Mine Programmer.
8	Avslutt Mine programmer.
9	Gå til hovedmenyen.
10	Slett programmer.

Nettleserfunksjon

Med nettleseren kan du vise Internett-sider på TV-en.

Tips for bruk av nettleser

- Nettleseren på denne enheten støtter Flash 8 og eldre.
- Nettleseren på denne enheten støtter ikke plattformavhengige teknologier som ActiveX.
- Nettleseren på denne enheten støtter bare forhåndsinstallerte innpluggingsmoduler.
- Nettleseren på denne enheten støtter kanskje ikke andre medieformater enn de følgende
:JPEG / PNG / GIF / WMV (ASF) / WMA / MP3 / MP4
- Noen Internett-sider kan overskride minnet som er tildelt for nettleseren. I slike tilfeller vil nettleseren lukkes.
- Nettleseren på denne enheten bruker én innebygd skrift. Det er ikke sikkert at all tekst vises slik det var meningen.
- Nettleseren på denne enheten støtter ikke nedlasting av filer eller skrifter.
- Nettleseren på denne enheten er en TV-nettleser. Den kan fungere annerledes enn PC-nettlesere.

Bruke nettleseren

- 1 Koble til nettverket.
- 2 Trykk på **HOME** for å vise hovedmenyen.
- 3 Trykk på navigeringsknappene for å bla til **Nettleser**, og trykk på **OK**.
- 4 Trykk på navigeringsknappene for å bla til **URL**, og trykk på **OK**.
- 5 Trykk på navigeringsknappene for å bla til ønsket URL-adresse, og trykk på **OK**.

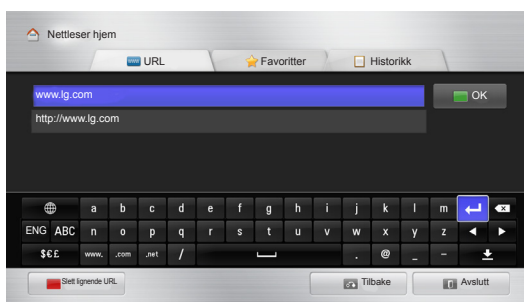

6 Du kan vise Internett-sider på TV-en.

Velg nettleservinduet for inndata for å vise tastaturet nederst på skjermen.

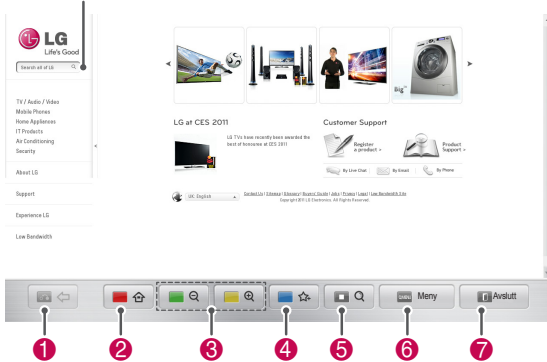

Knapp	Beskrivelse
1	Gå til forrige side.
2	Gå til favorittskjermen.
3	Zoom inn eller zoom ut.
4	Legg til gjeldende side som favoritt.
5	Gå til søkeskjermen.
6	Gå til forrige/ neste side på listen over nylig viste Internett-sider. Du kan endre URL-adressen for å gå til andre Internett-sider. Du kan slette listen og informasjonsskapsler for nylig viste Internett-sider.
7	Lukk nettleseren.

Vise favoritt-Internett-sider

- 1 Koble til nettverket.
- 2 Trykk på **HOME** for å vise hovedmenyen.
- 3 Trykk på navigeringsknappene for å bla til **Nettleser**, og trykk på **OK**.
- 4 Trykk på navigeringsknappene for å bla til **Favourites (Favoritter)**, og trykk på **OK**.

Du kan enkelt vise sider du bruker ofte, ved å legge dem til som favoritter.

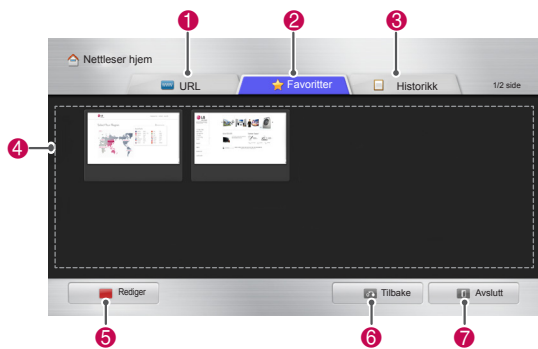

Alt.	Beskrivelse
1	Gå direkte til en Internett-side ved å skrive inn URL-adressen.
2	Velg en Internett-side i Favourites (Favoritter).
3	Vis listen over nylig viste Internett-sider.
4	Velg en side for å vise den.
5	Rediger favoritter. – Flytt : Endre rekkefølge på favoritter. – Endre navn : Endre navn på favorittsider. – Slett : Slett favorittsider.
6	Gå til forrige side.
7	Lukk nettleseren.

Vise Internett-sider direkte ved å skrive inn adressen

- 1 Koble til nettverket.
- 2 Trykk på **HOME** for å vise hovedmenyen.
- 3 Trykk på navigeringsknappene for å bla til **Nettleser**, og trykk på **OK**.
- 4 Trykk på navigeringsknappene for å bla til **URL**, og trykk på **OK**.

Du kan gå direkte til en Internett-side ved å skrive inn URL-adressen.

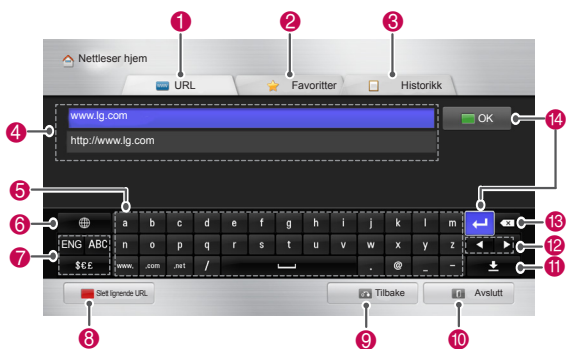

NORSK

Alt.	Beskrivelse
1	Gå direkte til en Internett-side ved å skrive inn URL-adressen.
2	Velg en Internett-side i Favourites (Favoritter).
3	Vis listen over nylig viste Internett-sider.
4	Skriv inn URL-adressen. Hvis adressen du angir, ligner adressen til sider du har vist før, vises det en rullegardinliste.
5	Bruk tastaturet til å skrive inn adressen. Velg tegnene du vil skrive inn.
6	Velg tastaturspråk.
7	Bytt tastatur.
8	Fjern de lignende adressene som vises under adressefeltet.
9	Gå til forrige side.
10	Lukk nettleseren.
11	Skjul tastaturet. Velg adressefeltet for å vise tastaturet igjen.
12	Flytt markøren mot venstre eller høyre.
13	Slett teksten foran markøren, ett tegn om gangen.
14	Trykk her for å gå til Internett-siden etter at du har angitt adressen.

Vise listen over besøkte Internett-sider

- 1 Koble til nettverket.
- 2 Trykk på **HOME** for å vise hovedmenyen.
- 3 Trykk på navigeringsknappene for å bla til **Nettleser**, og trykk på **OK**.
- 4 Trykk på navigeringsknappene for å bla til **Historikk**, og trykk på **OK**.

Du kan vise adressene til Internett-sider du nylig har besøkt. Velg et element for å gå til siden.

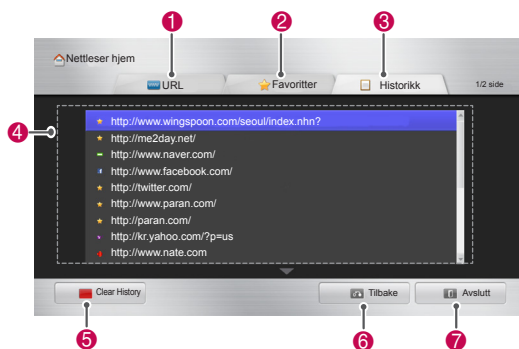

Alt.	Beskrivelse
1	Gå direkte til en Internett-side ved å skrive inn URL-adressen.
2	Velg en Internett-side i Favourites (Favoritter).
3	Vis listen over nylig viste Internett-sider.
4	Vis en liste over nylig besøkte sider. Velg et element for å gå til siden.
5	Tøm listen over besøkte sider.
6	Gå til forrige side.
7	Lukk nettleseren.

Smart Share-funksjonen

Koble til USB-lagringsenheter

Koble USB-lagringsenheter, for eksempel en USB-flashstasjon eller ekstern harddisk, til TV-en, og bruk multimediefunksjoner (Se avsnittet Bla gjennom filer).

Koble en USB-flashstasjon eller ent USB-minnekortleser til TV-en, som vist i illustrasjonen nedenfor.

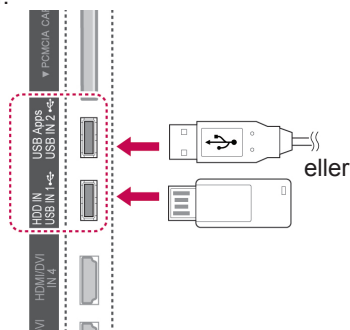

Hvis du vil koble fra en USB-lagringsenhet, må du avslutte tilkoblingen på riktig måte for å unngå at TV-en eller filene blir skadet.

- 1 Trykk på **Q.MENU (HURTIGMENY)** for å vise hurtigmenyene.
- 2 Trykk på navigeringsknappene for å bla til **USB-enhet**, og trykk på **OK**.
- 3 Ikke koble fra USB-lagringsenheten før det vises en melding om at det er trygt å fjerne den.

FORSIKTIG

- Ikke slå av TV-en eller fjern USB-lagringsenheten mens USB-lagringsenheten er koblet til TV-en. Det kan føre til tap av filer eller skade på USB-lagringsenheten.
- Sikkerhetskopier regelmessig filene som er lagret på USB-lagringsenheten, siden du kan miste eller skade filene, noe som ikke alltid dekkes av garantien.

Tips for bruk av USB-lagringsenheter

- TV-en gjenkjenner bare en USB-lagringsenhet.
- Hvis du kobler en USB-lagringsenhet til TV-en via en USB-hub, kan det hende at TV-en ikke gjenkjenner USB-lagringsenheten.
- Det kan hende at TV-en ikke gjenkjenner en USB-lagringsenhet som krever en spesialdriver.
- Gjenkjenningshastigheten for en USB-lagringsenhet er avhengig av enheten.
- Bruk bare en USB-lagringsenhet som har vanlige musikkfiler eller bildefiler.
- Bruk bare USB-lagringsenheter som er formattet som et FAT 32- eller NTFS-filsystem.
- Det kan hende at du må koble USB-lagringsenheten til ekstern strømforsyning med en strømadapter.
- Hvis TV-en ikke gjenkjenner en tilkoblet USB-lagringsenhet, bytter du ut kabelen og prøver på nytt. Ikke bruk en kabel som er altfor lang.
- Det er noen USB-lagringsenheter som TV-en ikke støtter.
- Du kan bruke en multipartisjons USB-lagringsenhet (opptil fire).
- Du kan bruke opptil fire USB-lagringsenheter samtidig ved hjelp av en USB-multikortleser.
- Filbehandlingsmetoden på en USB-lagringsenhet er omtrent den samme som i Windows XP.
- Du kan ikke opprette eller slette en mappe som er lagret på en USB-lagringsenhet, direkte på TV-en.
- Antall tegn i et filnavn er opptil 100 engelske tegn.
- Opptil 1000 kan gjenkjennes, inkludert mapper og filer.
- Hvis det er for mange mapper og filer i en mappe, kan det hende at den ikke fungerer som den skal.
- Anbefalt kapasitet for en ekstern USB-harddisk er 1 TB eller mindre og for en USB-lagringsenhet 32 GB eller mindre.
- Hvis en ekstern USB-harddisk med strømsparingsfunksjon ikke fungerer, kan du prøve å slå den eksterne USB-harddisken av og deretter på igjen for å få den til å fungere som den skal. Hvis du vil ha mer informasjon, kan du se bruksanvisningen til den eksterne USB-harddisken.
- USB-lagringsenheter under USB 2.0 støttes også. Det kan hende at de ikke fungerer som de skal, i forbindelse med filmisten.
- Det elektrostatiske kan forårsake funksjonsfeil i USB-enheten. I dette tilfellet må USB-enheten kobles til igjen.

Koble til DLNA DMR (Digital Living Network Alliance, Digital Media Render)

Denne TV-en kan vise og spille av mange typer film-, bilde- og musikkfiler fra DLNA-serveren, og den er DLNA-sertifisert for film, bilder og musikk. DLNA (Digital Living Network Alliance) er en organisasjon på tvers av bransjer for selskaper innen forbrukerelektronikk, datautstyr og mobile enheter. Digital Living gjør det enkelt for forbrukere å dele digitale medier via et kabelbasert eller trådløst nettverk i hjemmet.

DLNA-sertifiseringslogoen gjør det enkelt å finne produkter som er i samsvar med retningslinjene for DLNA-interoperabilitet. Denne enheten er i samsvar med retningslinjene for DLNA-interoperabilitet versjon 1.5. Når en PC som kjører DLNA-serverprogramvare, eller andre DLNA-kompatible enheter kobles til denne TV-en, kan det hende at det er nødvendig å foreta noen endringer med programvareinnstillinger eller andre enheter. Se i bruksanvisningen for programvaren eller enheten hvis du vil ha mer informasjon.

Se Smart Share-funksjonen hvis du vil ha mer informasjon om støttede filtyper og andre instruksjoner.

! MERK

- CD-ROM-en med Nero MediaHome 4 Essentials som følger med, er en tilpasset programvareversjon bare for deling av filer og mapper på denne TV-en.
- Programvaren Nero MediaHome 4 Essentials som følger med, støtter ikke følgende funksjoner: omkodning, eksternt grensesnitt, TV-kontroll, Internett-tjenester og Apple iTunes
- Denne veiledningen forklarer betjening med den engelske versjonen av Nero MediaHome 4 Essentials i eksempler. Følg forklaringen som gjelder for operasjoner i versjonen for ditt språk.
- Hvis det er for mange mapper og filer i en mappe, kan det hende at den ikke fungerer som den skal.
- For DLNA-alternativer bruker du Nero MediaHome-programmet som følger med TV-en. Vi kan imidlertid ikke garantere at tredjepartsprogrammer vil fungere feilfritt.
- Du kan velge et program mens du viser den lille programlisten på TV-skjermen.
- Kontroller nettverksinnstillingene hvis DLNA-alternativet ikke fungerer som det skal.
- Hvis det oppstår feil med Nero Media Home, er det mulig at DLNA-alternativet ikke fungerer som det skal. Hvis det skjer, avslutter du Nero Media Home og starter programmet på nytt. Du kan laste ned siste versjon av Nero Media Home ved å klikke på spørsmålstegnet nederst til venstre i programmet.
- Hvis nettverket er ustabilt, er det mulig at enheten fungerer tregere eller kanskje må lastes inn under avspilling.
- Når du spiller av en video i DLNA-modus, støttes ikke Multi Audio og undertekst.
- Hvis du velger Full Screen i DLNA-modus, kan skjermen som vises, ha et annet bredde/høydeforhold enn originalen.
- Når mer enn én TV er koblet til én server i DLNA-modus, kan det hende at filer ikke spilles av slik de skal. Dette avhenger av serverens ytelse.
- Hvis informasjon om avspillingstid ikke er tilgjengelig fra serveren, vises den som "- -."

Installere Nero MediaHome 4 Essentials

Med Nero MediaHome 4 Essentials er det enkelt å bruke DLNA-serverprogramvare for Windows.

Systemkrav for Nero MediaHome 4 Essentials

- Windows® XP (Service Pack 2 eller høyere), Windows Vista® (ingen Service Pack kreves), Windows® XP Media Center Edition 2005 (Service Pack 2 eller høyere), Windows Server® 2003 (Service Pack 1 eller høyere)
 - Windows® 7 Home Premium, Professional, Enterprise eller Ultimate (32- og 64-biters)
 - Windows Vista® 64-biters versjon (applikasjonen kjører i 32-biters modus)
 - Windows® 7 64-biters versjon (applikasjonen kjører i 32-biters modus)
 - Harddiskplass: 200 MB harddiskplass for en vanlig installasjon av frittstående Nero MediaHome
 - 1,2 GHz Intel® Pentium® III eller AMD Sempron™ 2200+ prosessor
 - Minne: 256 MB RAM
 - Grafikkort med minst 32 MB videominne, minimumsoppløsning på 800 x 600 piksler og 16-biters fargeinnstillinger
 - Windows® Internet Explorer® 6.0 eller høyere
 - DirectX® 9.0c revisjon 30 (august 2006) eller høyere
 - Nettverksmiljø: 100 Mb Ethernet, WLAN (IEEE 802.11 g) eller raskere
- 1 Start opp datamaskinen.
 - 2 Avslutt alle Microsoft Windows-programmer, og avslutt eventuell antivirusprogramvare som kjører.
 - 3 Sett inn CD-ROM-en med Nero MediaHome 4 Essentials i CD-ROM-stasjonen på datamaskinen.
 - 4 Klikk på **Nero MediaHome 4 Essentials**. Installeringsveiviseren vises.
 - 5 Klikk på knappen **Next (Neste)** for å vise skjermbildet for angivelse av serienummeret. Klikk på **Next (Neste)** for å gå til neste trinn.
 - 6 Hvis du godtar alle vilkårene, merker du av for **I accept the License Conditions** og klikker på **Next (Neste)**. Det er ikke mulig å utføre installeringen uten denne avtalen.

- 7 Klikk på **Typical (Typisk)** og deretter **Next (Neste)**. Installeringsprosessen starter.
- 8 Hvis du vil ta del i den anonyme datainnsamlingen, merker du av i boksen og klikker på **Next (Neste)**.
- 9 Klikk på **Exit (Avslutt)** for å fullføre installeringen.

Dele filer og mapper

Etter installering av Nero MediaHome kan du legge til mapper som du ønsker å dele.

- 1 Dobbelklikk på ikonet for Nero MediaHome 4 Essentials på skrivebordet.
- 2 Klikk på ikonet for Nettverk til venstre, og angi nettverksnavn i feltet for Nettverksnavn. Nettverksnavnet du angir, vil bli gjenkjent av TV-en din.
- 3 Klikk på ikonet for Shares til venstre.
- 4 Klikk på kategorien Lokale mapper på skjermen Shares.
- 5 Klikk på ikonet Legg til for å åpne vinduet Browse Folder.
- 6 Velg mappen som inneholder filene du vil dele. Den valgte mappen legges til listen over delte mapper.
- 7 Klikk på ikonet Start server for å starte serveren.



MERK

- Hvis de delte mappene eller filene ikke vises på projektoren, klikker du på mappen i kategorien Local Folders og deretter på **Rescan Folder** ved **More**-knappen.
- Gå til <http://www.nero.com> hvis du vil ha mer informasjon og programvareverktøy.

Spille av delte medier

Du kan vise og spille av film-, bilde- og musikkinnhold som er lagret på datamaskinen din eller andre DLNA-medieservere.

- 1 Trykk på **Home (Hovedmeny)** for å vise hovedmenyen.
- 2 Trykk på navigeringsknappene for å bla til **Smart Share**, og trykk på **OK**.
- 3 Trykk på navigeringsknappene for å bla til ønsket enhet, og trykk på **OK**.
- 4 Trykk på navigeringsknappene for å velge **DLNA**.
Avhengig av medieserveren kan det hende at denne TV-en må ha tillatelse fra serveren.

Tips for bruk av DLNA DMP

- DLNA-funksjonen er ikke tilgjengelig for noen rutere som ikke støtter multikasting. Hvis du vil ha mer informasjon, kan du se ruterens brukerhåndbok eller kontakte produsenten.
- Hvis du vil spille av filen på medieserveren, må TV-en og medieserveren være koblet til samme tilgangspunkt.
- Filkrav og avspillingsfunksjoner i Smart Share kan variere avhengig av medieserver.
- Det kan være begrensninger i filfunksjoner og medieserveren som begrenser avspillingen.
- Filmminiatur støttes bare når DLNA-serveren støtter filmminiatur.
- Hvis det finnes en musikkfil på Smart Share-menyen som ikke kan spilles av, hopper TV-en over filen og spiller av den neste filen.
- Filer i en mappe kan bare spilles av når de er av samme type.
- Filinformasjonen som vises på skjermen, er ikke alltid korrekt for musikk- og filmfiler på Smart Share-menyen.
- Denne TV-en støtter bare filer med undertekst som leveres av Nero MediaHome 4.
- Navnet på undertekstfilen og filmfilen må være det samme, og de må befinne seg i samme mappe.
- Hvis undertekstfilene har blitt lagt til etter at en katalog er indeksert, må brukeren fjerne mappen og legge den til i listen over delte filer på nytt.
- DRM/TP/TRP-filen på DLNA-serveren kan

ikke spilles av når Film er aktiv.

- MPO-filer kan ikke spilles av når Foto er aktiv.
- Kvaliteten på avspilling og bruk av Smart Share-funksjonen kan påvirkes av hjemmenettverkets tilstand.
- Mappene fra avtakbare medier, som USB-stasjon, DVD-stasjon og så videre på medieserveren, vil kanskje ikke kunne deles ordentlig.
- Når du spiller av media via DLNA-tilkobling, støttes ikke filer som er beskyttet av DRM.
- Opptil 1000 kan gjenkjennes, inkludert mapper og filer.
- Hvis det er for mange mapper og filer i en mappe, kan det hende at den ikke fungerer som den skal.

Koble til DLNA DMR (Digital Living Network Alliance, Digital Media Render)

Dette støtter ekstern avspilling av mediefiler. Medier fra en kompatibel enhet (Windows 7, mobiltelefon med PlayTo eller annen kompatibel DLNA-DMC-enhet) kan "dyttes" til TV-en.

DMR-funksjonen vil bare fungere som den skal når TV-en og PC-en er i det samme lokale nettverket.

- 1 Hvis du vil spille av en fil, velger du filen ved hjelp av funksjonen Fjernavspilling i Windows 7.
Høyreklikk på filen du vil spille av, for å gjøre dette.
- 2 Du kan bare spille av en fil én TV eller enhet, selv om flere enheter er koblet til. Avspillings-hastigheten avhenger av nettverksstatusen.

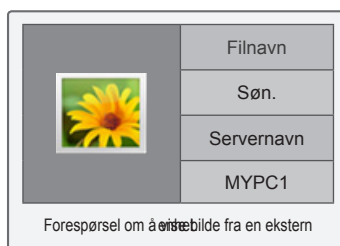

! MERK

- Undertekster støttes bare av noen DMC-enheter.
- DMR-funksjonen vil kanskje ikke fungere skikkelig på et trådløst nettverk.
- Søkefunksjonen til DMC fungerer bare på videofiler.
- DMR er ikke tilgjengelig når andre funksjoner er aktive (opptak, avspilling eller Smart Share-arbeid osv.).
- Se brukerhåndboken for mobiltelefonen eller enheten for å se hvordan du bruker den for å spille av en fil.
- Du kan endre navnet til en tilkoblet TV ved å dobbeltklikke elementet du vil endre, i Kontrollpanel > Nettverk og Internett > Vis nettverksdatamaskiner og -enheter. (bare Windows 7)
- Du kan ikke endre navnet til en TV mens DMR-medier spilles av. Endre navnet når avspillingen er stoppet.

Bla gjennom filer

Vis foto, musikk eller film, og bla gjennom filer.

- 1 Koble til en USB-lagringseenhet.
- 2 Trykk på **Home (Hovedmeny) for å vise hovedmenyen.**
- 3 Trykk på navigeringsknappene for å bla til **Smart Share**, og trykk på **OK**.
- 4 Trykk på navigeringsknappene for å bla til ønsket mappe, og trykk på **OK**.
- 5 Trykk på navigeringsknappene for å bla til **Alle medier, Film, Foto** eller **Musikk**, og trykk på **OK**.
 - **Alle medier:** Viser alle filene i listen.
 - **Film, Foto eller Musikk:** Viser bare én filtype i listen.
- 6 Trykk på navigeringsknappene for å velge ønsket mappe eller fil.

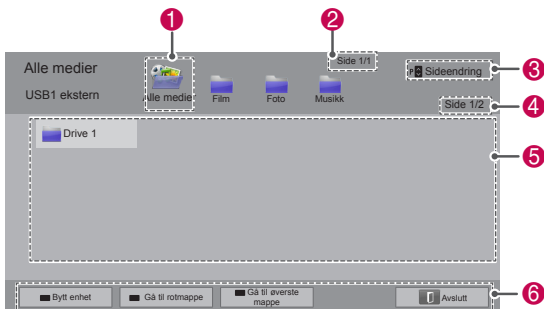

Nr.	Beskrivelse
1	Viser alle mediemapper.
2	Aktuelt sidenummer / totalt antall sider.
3	Brukes til å gå til forrige eller neste side.
4	Aktuelt sidenummer / totalt antall sider.
5	Filinformasjon eller miniatyrbilde.
6	Tilgjengelige knapper på fjernkontrollen.

Miniatyrbildeinformasjon

Type	Ugyldige filer	Filer som ikke støttes
Video		
Foto		
Musikk		

Tips for bruk av USB-lagringseenheter

Type	Støttet filformat		
Video	<ul style="list-style-type: none"> • MPG, MPEG, DAT, TS, TRP, TP, VOB, MP4, MOV, MKV, DivX, AVI, ASF, WMV, M4V • Maksimal bithastighet for avspillbare filfiler: 20 Mbps (Megabit per sekund) • Bithastighet for lydformat: 32–320 kbps (MP3) • Støttet format for ekstern undertekst: *.smi, *.srt, *.sub (MicroDVD, SubViewer 1.0/2.0), *.ass, *.ssa, *.txt (TMPPlayer), *.psb (Power-DivX) • Støttet format for intern undertekst: bare XSUB (undertekstformatet for DivX-filer), Text UTF-8, SRT, ASS, SSA (undertekstformatet for DivX-Plus HD-filer) 		
Foto	<ul style="list-style-type: none"> • Ikke bruk det progressive alternativet når du lagrer JPG-filer på PC-en. • Det kan ta noe tid å åpne bilder med høy oppløsning i fullskjerm. 		
	Filtyper	Element	Profil
2D	JPEG JPG JPE	Støttet filformat	<ul style="list-style-type: none"> • SOF0: Grunnlinje • SOF1: Utvidet sekvensiell • SOF2: Progressiv
		Bildestørrelse	<ul style="list-style-type: none"> • Min: 64 x 64 • Maks. - Normal type: 15360 (B) x 8640 (H) • Progressiv type: 1920 (B) x 1440 (H)
3D (bare 3D-modeller)	MPO	Støttet filformat	<ul style="list-style-type: none"> • MPO
		Bildestørrelse	<ul style="list-style-type: none"> • 4:3-format: 3648 x 2736 2592 x 1944 2048 x 1536 • 3:2-format: 3648 x 2432
Musikk	<ul style="list-style-type: none"> • MP3 • Bithastighet: 32–320 kbps • Samplingsfrekvens MPEG1 layer 3: 32 kHz, 44,1 kHz, 48 kHz MPEG2 layer 3: 16 kHz, 22,05 kHz, 24 kHz *Kopibeskyttede filer kan ikke spilles av. 		

Se på videoer

Spille av videofiler på TV. TV-en kan vise videofiler fra en USB-lagringsenhet.

- 1 Trykk på **HOME (HOVEDMENY)** for å vise hovedmenyen.
- 2 Trykk på navigeringsknappene for å bla til **Smart Share**, og trykk på **OK**.
- 3 Trykk på navigeringsknappene for å bla til ønsket enhet, og trykk på **OK**.
- 4 Trykk på navigeringsknappene for å bla til **Film**, og trykk på **OK**.
- 5 Trykk på navigeringsknappene for å velge ønsket mappe eller fil, og trykk på **OK**.
- 6 Spill av en film ved hjelp av disse menyene/knappene.



Knapp	Beskrivelse
Navigeringsknapp	Blar gjennom filene.
OK	Spiller av den uthevede filen.
P ^ v	Brukes til å gå til forrige eller neste side.
Rød knapp	Bytt enhet: Bytter til en annen inngang.
Grønn knapp	Går til rotmappe.
Gul knapp	Går til øverste mappe

7 Styr avspillingen med disse knappene.

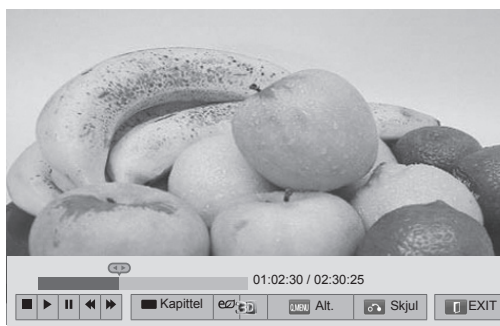

Knapp	Beskrivelse
■	Stopper avspillingen.
▶	Spiller av en video.
	Stanser avspillingen midlertidig eller fortsetter avspillingen.
◀	Søker bakover i en fil.
▶	Søker fremover i en fil.
og ▶▶	Spiller av videoer i sakte film.
Rød knapp og < >	Velger rammen direkte. Hele filen er delt inn i ti rammer. Rammer vil kanskje ikke vises, avhengig av filen.
ENERGY SAVING (ENERGISPARING)	Øker eller reduserer lysstyrken på skjermen.
3D	Viser 3D-bilder. (Bare 3D-modeller)
Q.MENU (HURTIGMENY)	Viser menyen Alt. (Se side69).
AV MODE (AV-MODUS)	Velger ønsket kilde.
BACK (TILBAKE)	Skjuler menyen på skjermen. For å vise menyen igjen trykker du på OK -knappen.
EXIT (AVSLUTT)	Gå til forrige menyskjerm.

Tips for avspilling av videofiler

- TV-en støtter ikke filer med Motion JPEG-koding. (Se side 142)
- Noen brukeroprettede undertitler vil kanskje ikke fungere skikkelig.
- Undertekstene vil kanskje ikke vise spesialtegn eller HTML-koder.
- Endring av skrift og farge i undertekster støttes ikke.
- Undertekster for språk som ikke støttes, er ikke tilgjengelige.
- Videofiler med undertekstfiler som er 1 MB eller større, vil kanskje ikke fungere som de skal.
- Det kan oppstå midlertidige avbrudd på skjermen, som bildestopp eller raskere avspilling, når du endrer språket for lyd.
- Hvis du spiller av en ødelagt videofil, kan det hende at videofilen ikke spilles av korrekt, eller at noen avspillingsfunksjoner kan være utilgjengelige.
- TV-en vil kanskje ikke spille av videofiler som er laget med enkelte kodefunksjoner korrekt.
- Hvis den innspilte filen ikke har bilde eller lyd, har verken bilde eller lyd utsignal
- Hvis TV-en spiller av den innspilte filen uten bilde eller lyd, har verken bilde eller lyd utsignal.
- TV-en vil kanskje ikke spille av videofilene jevnt hvis oppløsningen er høyere enn oppløsningen som støttes av hver ramme.
- TV-en vil kanskje ikke spille av videofiler som ikke inkluderes i angitt type eller format korrekt.
- TV-en vil kanskje ikke spille av filer som er kodet med GMC (Global Motion Compensation) eller Q-pel bevegelsesestimering.
- TV-en støtter bare 10 000 synkroniseringsblokker i undertekstfilen.
- TV-en støtter H.264/AVC-kodeken opp til profilnivå 4.1.
- TV-en støtter ikke DTS Audio-kodek.
- TV-en kan ikke spille av en videofil som er større enn 30 GB.
- Hvis du spiller av en videofil via en USB-tilkobling som ikke støtter den høye hastigheten, vil kanskje ikke videospilleren fungere som den skal.
- Videofilen og undertekstfilen må være plassert i samme mappe, og navnet til videofilen og undertekstfilen må være identisk.
- TV-en vil kanskje ikke spille av videofiler som har det støttede filformatet, avhengig av koding.
- Trick-modus støtter ikke andre funksjoner enn ► hvis videofiler ikke har indekserinformasjon.
- Det kan oppstå problemer med avspilling av videofilnavn som inneholder spesialtegn.
- 3D-modus støttes ikke av 3D-WMV-filer som er kodet i dualstream. (Bare 3D-modeller)

Q.MENU (HURTIGMENY)-alternativer for filmliste

- 1 Trykk på **Q. MENU (HURTIGMENY)**.
Et popup-vindu vises.
- 2 Trykk på navigeringsknappene for å bla til alternativet, og trykk på **OK**.
- 3 Trykk på navigeringsknappene for å bla til én av følgende alternativer, og trykk på **OK**.

Set Video Play.

Alt.	Beskrivelse	
Bildestørrelse	Velger ønsket bildeformat for videoer. <ul style="list-style-type: none"> • Full-modus: Filer spilles av i full-skjermmodus i henhold til bredde-/høydeforhold på videoen. • Original-modus: Filer spilles av i sin opprinnelige størrelse. 	
Språk for lyd	Endrer språkgruppen for lyden for videofiler. Filer med bare ett lydspor kan ikke velges.	
Språk for undertekst	Undertekstene kan slås på og av.	
Språk	Aktivert for SMI-undertekst, og du kan velge språket i underteksten.	
Kodeside	Valg av undertekstskrift. Når denne er satt til standard, vises innholdet i språket som er angitt i Alt. - Språk - Meny-språk.	
	Alt.	Beskrivelse
	Språk-gruppe for undertekster	<ul style="list-style-type: none"> • Latin1: Engelsk, spansk, fransk, tysk, italiensk, svensk, finsk, nederlandsk, portugisisk, dansk, rumensk, norsk, albansk, gælisk, walisisk, irsk, katalansk, valenciansk • Latin2: Bosnisk, polsk, kroatisk, tsjekkisk, slovakisk, slovensk, serbisk, ungarsk • Latin4: Estisk, latvisk, litauisk • Kyrillisk: Bulgarsk, makedonsk, russisk, ukrainsk, kasakh • Gresk: Gresk • Tyrkisk: Tyrkisk
	Sync	Hvis videoen ikke er synkronisert med bildetekstene, kan den justeres med 0,5 sekund.
	Posisjon	Flytter plasseringen av undertekstene.
	Størrelse	Endrer størrelsen på undertekstene.
Repeteer	Slår repetisjonsfunksjonen av/på for filmavspillingen. Når dette er slått på, gjentas avspillingen av filen i mappen. Hvis navnet på den neste filen er identisk med forrige fil, kan den spilles av sekvensielt hvis alternativet er slått av.	

! MERK

- Alternativverdier som endres i Film, påvirker ikke Foto og Musikk.
- Alternativverdier som endres i Foto og Musikk endres tilsvarende i Foto og Musikk, men ikke i Film.
- Når du fortsetter avspillingen av en video-fil etter at den er stoppet, velger du Ja for å starte den på nytt der den tidligere ble stoppet.
- Hvis det finnes kontinuerlige serier med filer i samme mappe, spilles neste fil av automatisk. Dette gjelder imidlertid ikke i tilfeller når funksjonen **Repeteer** i filmliste-alternativet er slått på.

Still inn video.

Gjør det mulig å endre de forhåndsinnstilte videoinnstillingene. (Se BILDE-innstillinger)

Still inn lyd.

Gjør det mulig å endre de forhåndsinnstilte lydinnstillingene. (Se LYD-innstillinger)

Angi DivX PLUS HD

Disse alternativene aktiveres bare når filmfilen som spilles av, inneholder tittelen, versjonen og godkjent kapittelinformasjon.

Alt.	Beskrivelse
Tittel	For filer med mer enn én tittel velger du den tittelen du vil spille av.
Versjon	For filer som har mer enn én versjon velger du den utgaven du vil spille av. <ul style="list-style-type: none"> • Versjonen refererer til avspillingsrekkefølgen basert på kapitlene.
Godkjente kapitler	Velg og spill av ønsket kapittel.

DivX® VOD-veiledning

DivX® VOD-registrering

Hvis du vil spille av kjøpt eller leid DivX® VOD-innhold, må du registrere enheten med den 10-sifrede DivX-registreringskoden for enheten på www.divx.com/vod.

- 1 Trykk på **Home (Hovedmeny)** for å vise hovedmenyen.
- 2 Trykk på navigeringsknappene for å bla til **OPPSETT**, og trykk på **OK**.
- 3 Trykk på navigeringsknappene for å bla til **ALT.**, og trykk på **OK**.
- 4 Trykk på navigeringsknappene for å bla til **Smart Share-innstillinger**, og trykk på **OK**.
- 5 Trykk på navigeringsknappene for å bla til **DivX VOD-reg.kode**, og trykk på **OK**.
- 6 Vis registreringskoden for TV-en.

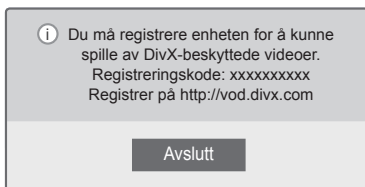

- 7 Når du er ferdig, trykker du på **EXIT (AVSLUTT)**.

! MERK

- Når du sjekker registreringskoden, kan det hende at noen knapper ikke fungerer.
- Hvis du bruker DivX-registreringskoden på en annen enhet, kan du ikke spille av leide eller kjøpte DivX-filer. Sørg for at du bruker DivX-registreringskoden som er tildelt din TV.
- Video- eller lydfiler som ikke konverteres av standard DivX-kodek, kan være ødelagte og kan ikke spilles av.
- DivX VOD-koden gjør at du kan aktivere opptil seks enheter på en konto.

DivX® VOD-avregistrering

Du kan avregistrere enheten med den 8-sifrede DivX-avregistreringskoden for enheten på www.divx.com/vod.

- 1 Trykk på **Home (Hovedmeny)** for å vise hovedmenyen.
- 2 Trykk på navigeringsknappene for å bla til **OPPSETT**, og trykk på **OK**.
- 3 Trykk på navigeringsknappene for å bla til **ALT.**, og trykk på **OK**.
- 4 Trykk på navigeringsknappene for å bla til **Smart Share-innstillinger**, og trykk på **OK**.
- 5 Trykk på navigeringsknappene for å bla til **DivX-deaktivering**, og trykk på **OK**.
- 6 Velg **Ja** for å bekrefte.



- 7 Når du er ferdig, trykker du på **EXIT (AVSLUTT)**.

! MERK

- Når avregistreringen er utført, må du registrere enheten på nytt for å kunne vise DivX® VOD-innhold.

Vise bilder

Du kan vise bildefiler lagret på en USB-lagringsenhet. Visningen på skjermen kan variere avhengig av modell.

- 1 Trykk på **Home (Hovedmeny)** for å vise hovedmenyen.
- 2 Trykk på navigeringsknappene for å bla til **Smart Share**, og trykk på **OK**.
- 3 Trykk på navigeringsknappene for å bla til ønsket enhet, og trykk på **OK**.
- 4 Trykk på navigeringsknappene for å bla til **Foto**, og trykk på **OK**.
- 5 Trykk på navigeringsknappene for å bla til ønsket mappe/fil, og trykk på **OK**.
- 6 Se på bilder ved hjelp av disse menyene/knappene.

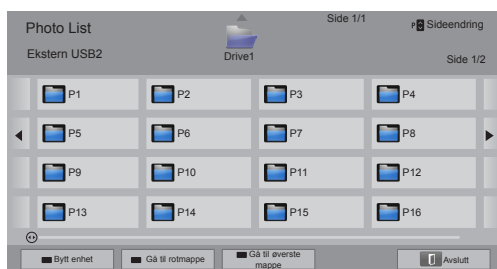

Knapp	Beskrivelse
Navigeringsknapp	Blar i filen.
OK	Viser den uthevede filen.
P ^ v	Brukes til å gå til forrige eller neste side.
Rød knapp	Bytt enhet: Bytter til en annen inngang.
Grønn knapp	Går til rotmappe.
Gul knapp	Går til øverste mappe

- 7 Følgende alternativer er tilgjengelige når du ser på bilder.



Alt.	Beskrivelse
Slideshow	Startar eller stopper en lydtildevisning. Alle bilder som er lagret i gjeldende mappe, vises i lysbildevisningen. Hvis du vil angi hastighet for lysbildevisningen, velger du Alt..
BGM (Bakgrunns-musikk)	Slår av eller på bakgrunnsmusikken. Hvis du vil angi en mappe for bakgrunnsmusikk, velger du Alt..
o (Roter)	<p>Roterer bildene med klokken (90°, 180°, 270°, 360°).</p> <div style="border: 1px solid black; padding: 5px;"> <p>! MERK</p> <ul style="list-style-type: none"> Begrensninger gjelder for den støttede fotostørrelsen. Du kan ikke rotere et bilde hvis oppløsningen for den roterte bredden er større enn den som støttes. </div>
Fullskjermmodus	Viser bildet i fullskjermmodus eller opprinnelig modus.
e2 (ENERGY SAVING (ENERGISPARING))	Øker eller reduserer lysstyrken på skjermen.
3D	Viser 3D-bilder. (Bare 3D-modeller)
Alt.	Viser menyen Alt. (Se side72).
Skjul	Skjuler alternativvinduet. Hvis du vil vise alternativene, trykker du på OK .
EXIT (AVSLUTT)	Går til forrige menyskjerm.

Q.MENU (HURTIGMENY)-alternativer for fotoliste

- 1 Trykk på **Q. MENU (HURTIGMENY)**.
Et popup-vindu vises.
- 2 Trykk på navigeringsknappene for å bla til alternativet, og trykk på **OK**.
- 3 Trykk på navigeringsknappene for å bla til én av følgende alternativer, og trykk på **OK**.

Angi fotovisning.

Alt.	Beskrivelse
Lysbildehast.	Brukes til å velge hastighet for lysbildevisningen (Rask, Medium, Sakte).
BGM	Brukes til å velge en musikkmappe for bakgrunnsmusikken. Velg alternativet Repeter eller Tilfeldig.  MERK <ul style="list-style-type: none"> • Du kan ikke endre musikk-mappen når det spilles bakgrunnsmusikk.

**MERK**

- Alternativverdier som endres i Foto, påvirker ikke Film og Musikk.
- Alternativverdier som endres i Foto og Musikk endres tilsvarende i Foto og Musikk, men ikke i Film.

Still inn video.

Gjør det mulig å endre videoinnstillingene. (Se BILDE-innstillinger)

Still inn lyd.

Gjør det mulig å endre lydinnstillingene. (Se LYD-innstillinger)

Lytte til musikk

- 1 Trykk på **Home (Hovedmeny)** for å vise hovedmenyen.
- 2 Trykk på navigeringsknappene for å bla til **Smart Share**, og trykk på **OK**.
- 3 Trykk på navigeringsknappene for å bla til ønsket enhet, og trykk på **OK**.
- 4 Trykk på navigeringsknappene for å bla til **Musikk**, og trykk på **OK**.
- 5 Trykk på navigeringsknappene for å bla til ønsket mappe eller fil, og trykk på **OK**.
- 6 Spill av musikk ved hjelp av disse menyene/knappene..



Knapp	Beskrivelse
Navigeringsknapp	Blar gjennom filene.
OK	Spiller av den uthevede filen.
P ^ v	Brukes til å gå til forrige eller neste side.
Rød knapp	Bytt enhet: Bytter til en annen inngang.
Grønn knapp	Går til rotmappe.
Gul knapp	Går til øverste mappe
Blå knapp	Åpner musikkspilleren. Den aktiveres når musikk spilles av.

- 7 Styr avspillingen med disse knappene.

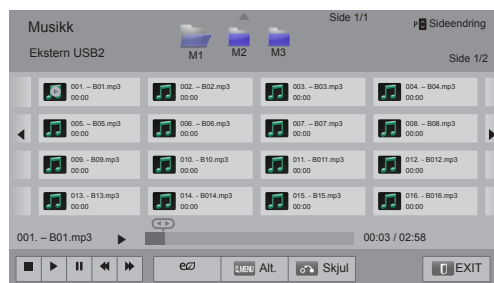

Knapp	Beskrivelse
■	Stopper avspillingen.
▶	Spiller av en musikkfil.
	Stanser avspillingen midlertidig eller fortsetter avspillingen.
◀	Hopper til forrige fil.
▶	Hopper til neste fil.
< >	Viser en peker.
⏻ (ENERGY SAVING (ENERGISPARING))	Øker eller reduserer lysstyrken på skjermen.
Q.MENU (HURTIGMENY)	Viser menyen Alt. (Se side74).
BACK (TILBAKE)	Skjuler alternativvindu. Hvis du vil vise alternativene, trykker du på OK.
EXIT (AVSLUTT)	Gå til forrige menyskjerm.

Tips for avspilling av musikkfiler

- Denne enheten støtter ikke MP3-filer med ID3-kode.

Q.MENU (HURTIGMENY)-alternativer for musikk

- 1 Trykk på **Q. MENU (HURTIGMENY)**.
Et popup-vindu vises.
- 2 Trykk på navigeringsknappene for å bla til alternativet, og trykk på **OK**.
- 3 Trykk på navigeringsknappene for å bla til én av følgende alternativer, og trykk på **OK**.

**MERK**

- Alternativverdier som endres i Film, påvirker ikke Foto og Musikk.
- Alternativverdier som endres i Foto og Musikk, endres tilsvarende i Foto og Musikk.

Angi lydavspilling.

Velg alternativet Repeter eller Tifeldig.

Still inn lyd.

Gjør det mulig å endre lydinnstillingene. (Se LYD-innstillinger)

**MERK**

- TV-en spiller ikke av kopibeskyttede filer.
- Hvis TV-en ikke er i bruk på en stund under avspilling, vises informasjonsboksen som en skjerm-sparer for å forhindre bildebrenning.

Trykk på **OK** for å gå tilbake til Musikkliste-skjermen.

Filnavn

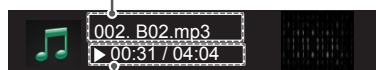

Forløpt tid / varighet

Mediekoblingsfunksjon

Med programmet Mediekobling kan du koble til en Plex-medieserver. Plex-medieserveren kan lastes ned gratis fra www.plexapp.com. Med Plex-medieserveren kan du spille av mediefiler og laste ned Plex-programmer. Plex-programmene lastes ned til datamaskinen og tar ikke opp plass på TV-en.

! MERK

- Vi anbefaler at du installerer versjon 0.9.1.14 eller nyere av PLEX-medieserveren på Mac eller PC. (Last ned installeringsfilen fra <http://www.plexapp.com/medialink>)
- Brukergrensesnittet er på engelsk, og data som overføres, vil ikke vises ved bruk av de følgende språkene: thai, arabisk, farsi, hebraisk, kurdisk.
- Når du bruker innpluggingsmodulen for video, kan buffering ta litt tid hvis TV-en ikke støtter en fil, slik at den må konverteres av datamaskinen. Konverteringsytelsen kan variere avhengig av datamaskinens ytelse og nettverkshastigheten.
- Ved avspilling av filer som er lagret på datamaskinen (filmer, TV-programmer, musikk), støttes de samme formatene som for DLNA-funksjonen. Funksjonen for å hoppe til innhold støttes ikke ved avspilling av musikk. (Det samme gjelder for DLNA)
- Hvis du spiller av HD-film over Wi-Fi, kan du oppleve problemer som skyldes at nettverket blir tregere.
- Ved bruk av ruter er det ikke sikkert at TV-en oppdager datamaskinen på grunn av ruterinnstillingene. (Når du bruker for eksempel videresendingsfunksjonen for multikasting på noen rutere, kan ikke TV-er oppdage datamaskiner via Wi-Fi.)
- Avhengig av medieformatet er det ikke sikkert at alle innpluggingsmoduler fungerer.
- Innpluggingsmoduler kan endres eller slutte å fungere uten forvarsel, etter leverandørens skjønn.

Mediekoblingstilkobling

- 1 TV-en må være koblet til hjemmenettverket. Bruk en trådløs eller kablet tilkobling. (Se side 45 - 51).
- 2 Last ned PLEX fra <http://www.plexapp.com/medialink>.
 - Du finner mer informasjon om installering på Internett-siden ovenfor.
- 3 Første gang du kjører PLEX, vil veiviseren veilede deg gjennom trinnene for å installere programmet.
 - Du finner informasjon om bruk av veiviseren på Internett-siden ovenfor.

Bruke Mediekobling

- 1 Trykk på **HOME** for å vise hovedmenyen.
- 2 Trykk på navigeringsknappene for å bla til **Mediekobling**, og trykk på **OK**.
- 3 Områdene for Mediekobling på den tilkoblede datamaskinen vises. Velg et ikon for å vise delte media i den kategorien.



Alt.	Beskrivelse
1	Det finnes en liste over kategorier som du angir på den tilkoblede datamaskinen.
2	Dette er en liste over innpluggingsmoduler for online-innhold.
3	Endre sorteringsrekkefølge. – By server name (Etter servernavn): Sorter listen etter servernavn. – By item name (Etter elementnavn): Sorter listen etter elementnavn.
4	Velg en annen enhet.
5	Ved hjelp av PLEX Online kan du installere, fjerne eller oppdatere programmer på datamaskinen.
6	Gå til forrige side.
7	Lukk Mediekobling.

Se på film

Mediekobling henter informasjon om delte filmer slik det beskrives nedenfor.

- 1 Trykk på **HOME** for å vise hovedmenyen.
- 2 Trykk på navigeringsknappene for å bla til **Mediekobling**, og trykk på **OK**.
- 3 Trykk på navigeringsknappene for å bla til Video, og trykk på **OK**.



Alt.	Beskrivelse
1	Vis informasjon om den valgte filmen.
2	Vis bilder fra filmfilen.
3	Søk etter filmer i dette området.
4	Vis listen etter det valgte filteret.
5	Velg å spille av filmen i fullskjermmodus. Hvis filmen allerede er spilt av, kan du fortsette fra siste scene.
6	Gå til forrige side.
7	Lukk Mediekobling.

Bruke området Musikk

Du kan lytte til og vise informasjon om musikkfilene som er angitt for området Musikk.

- 1 Trykk på **HOME** for å vise hovedmenyen.
- 2 Trykk på navigeringsknappene for å bla til **Mediekobling**, og trykk på **OK**.
- 3 Trykk på navigeringsknappene for å bla til Musikk, og trykk på **OK**.



Alt.	Beskrivelse
1	Sorter musikkfilene fra det valgte området i rekkefølgen for artist > album > sangtittel.
2	Velg en mappe eller en sang.
3	Vis artist, album og informasjon om den valgte musikken.
4	Søk etter musikkfiler i dette området.
5	Vis listen etter det valgte filteret.
6	Gå til forrige side.
7	Lukk Mediekobling.

Bruke området for TV-program

Du kan se på og vise informasjon om programmene i området for TV-programmer.

- 1 Trykk på **HOME** for å vise hovedmenyen.
- 2 Trykk på navigeringsknappene for å bla til **Mediekobling**, og trykk på **OK**.
- 3 Trykk på navigeringsknappene for å bla til området for TV-programmer, og trykk på **OK**.



Alt.	Beskrivelse
1	Sorter TV-programfilene fra det valgte området i rekkefølgen for programnavn > sesong > episode.
2	Velg en mappe eller et program.
3	Vis informasjon om det valgte programmet.
4	Søk etter TV-programmer i dette området.
5	Vis listen etter det valgte filteret.
6	Gå til forrige side.
7	Lukk Mediekobling.

Installere innpluggingsmoduler

Med Mediekobling kan du installere innpluggingsmoduler for å bruke medieinnhold på Internett.

- 1 Trykk på **HOME** for å vise hovedmenyen.
- 2 Trykk på navigeringsknappene for å bla til **Mediekobling**, og trykk på **OK**.
- 3 Trykk på den gule knappen for å velge PLEX Online.

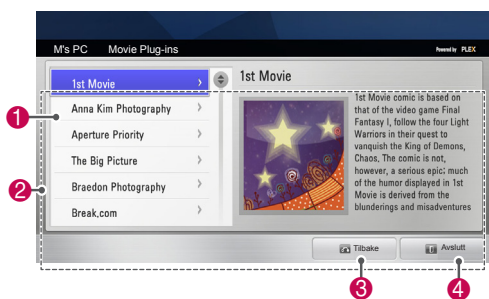

Alt.	Beskrivelse
1	Flytt markøren til en innpluggingsmodul for å vise informasjon om den i feltet til høyre. Plug-ins already installed (Installerte innpluggingsmoduler): Du kan kjøre, oppdatere,, fjerne eller installere dem på nytt. Plug-ins not yet installed (Innpluggingsmoduler som ikke er installert): Du kan installere dem. Når den er installert, kan du kjøre en innpluggingsmodul ved å velge Video-, Musikk- eller Bilde-innpluggingsmodul fra hovedskjembildet for Mediekobling.
2	En liste over innpluggingsmoduler som kan installeres.
3	Gå til forrige side.
4	Lukk Mediekobling.

DVR-funksjon

(Denne funksjonen er tilgjengelig for enkelte modeller i utvalgte land. DVR-aktiverte modeller har en REC-knapp på fjernkontrollen.)

Forholdsregler når du bruker USB-enheten

! MERK

- Bare en USB-lagringsenhet kan gjenkjennes.
- Hvis USB-lagringsenheten er tilkoblet gjennom en USB-hub, vil ikke enheten gjenkjennes.
- En USB-lagringsenhet som bruker et automatisk gjenkjenningsprogram, kan ikke gjenkjennes.
- En USB-lagringsenhet som bruker sin egen driver, vil kanskje ikke gjenkjennes.
- Hvis den har flere partisjoner eller en kortleser, kan opptil fire minnekort gjenkjennes samtidig.
- Gjenkjenningshastigheten for en USB-lagringsenhet er avhengig av enheten.
- Vennligst ikke slå av TV-en eller plugg ut USB-enheten når den tilkoblede USB-lagringsenheten arbeider. Hvis en slik enhet plutselig kobles fra, kan de lagrede filene eller USB-lagringsenheten bli skadet.
- Koble strøm til en USB-lagringsenhet som krever ekstern strømforsyning. Hvis ikke er det ikke sikkert at enheten vil gjenkjennes.
- Koble til en USB-lagringsenhet med en kabel levert av USB-produsenten. Hvis USB-enheten kobles til med en kabel som ikke leveres av produsenten, eller med en kabel som er for lang, vil den kanskje ikke gjenkjennes.
- Noen USB-lagringsenheter støttes kanskje ikke eller vil kanskje ikke fungere uten problemer.
- TV-en viser opptil 128 tegn i et filnavn.
- Sikkerhetskopier alle viktige filer i tilfelle data på USB-enheten skades. Databehandling er forbrukerens eget ansvar, og produsenten dekker derfor ikke skade på data.
- Den anbefalte kapasiteten er 40 GB eller mer og 1 TB eller mindre for en USB HDD.
- Det kan hende at enheter som har mer enn den anbefalte kapasiteten, ikke fungerer som de skal.

- Hvis du spiller av en film via en USB-tilkobling som ikke støtter høy hastighet, kan det hende at den ikke fungerer som den skal.
- USB-lagringsenheter under USB 2.0 støttes også. Det kan hende at de ikke fungerer som de skal, i forbindelse med fillisten.
- Du kan opprettholde stabiliteten for ekstern HDD og garantere jevn HDD-drift ved å bruke referansepunktverktøyet for HDD.
- Referansepunktverktøyet for HDD kontrollerer ytelsen til HDD med lese-/skrivefrekvens, tilgangstid og stabilitet. Når du har lastet ned referansepunktverktøyet for HDD, kan det enkelt søke i og bruke webområder.
- DVR-USB-harddisker støtter bare SSD- eller HDD-disktyper. (USB-minne støttes ikke.)
- En SSD (Solid State Drive) har et begrenset antall skrive-/slettesykluser. En HDD (Hard Disk Drive) er anbefalt for dette produktet.

Timeshift (TA PAUSE OG SPILL AV DIREKTE TV PÅ NYTT)

Med denne funksjonen kan enheten automatisk ta opp direkte TV og gjøre det tilgjengelig for visning når som helst.

Når Timeshift er slått på, kan du når som helst ta pause i og spole tilbake vanlig TV-visning uten å gå glipp av noe av direkteendingen.

Timeshift- og opptaksfunksjonene virker kanskje ikke hvis signalstyrken er dårlig.

Denne funksjonen kan bare brukes etter at USB-enheten er initialisert.

Koble til USB-lagringsenheter

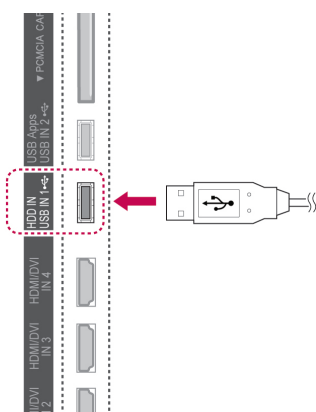

- 1 Koble USB-enheten til **USB IN 1/HDD IN**-kontaktene på siden av TV-en.
- 2 Hvis du vil bruke USB-enheten (over 40 GB) for DVR, utfører du initialisering av USB-enheten.

! MERK

- Harddisken koblet til USB, initialiseres som diskmodus for DVR.
- Denne funksjonen aktiveres bare når USB-harddisken som er tilgjengelig for DVR, kobles til.
- Når USB-enheten initialiseres, slettes alle data som er lagret på USB-enheten.
- Ikke koble fra USB-enheten når USB-enheten initialiseres. Dette kan skade TV-en og lagringsenheten.

Initialisering av USB-enheten

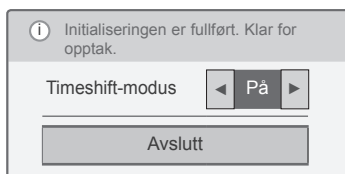
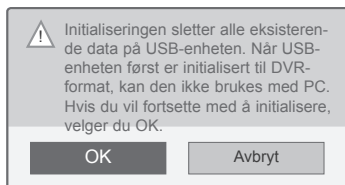
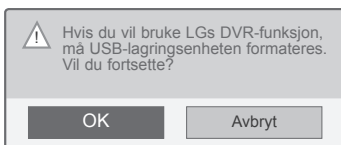

- 1 Koble til en uformatert USB for DVR, og trykk på **REC (TA OPP)** for å initialisere USB-enheten.
- 2 Trykk på navigeringsknappene for å bla til **OK**, og trykk på **OK**.
- 3 Trykk på navigeringsknappene for å bla til **På** eller **Av**, og trykk på **OK**.

! MERK

- Når initialiseringen er fullført, vises en melding om dette, og den tilkoblede USB-harddisken er tilgjengelig for DVR.
- Initialiseringstiden kan variere avhengig av USB-enhetens kapasitet.
- PC-en gjenkjenner ikke den initialiserte USB-enheten.
- Når en USB-enhet på mindre enn 40 GB kobles til, aktiveres ikke initialisering av USB-enheten.
- Den maksimale størrelsen som støttes for ekstern harddisk for sikkerhetskopiering, er 1TB.

Timeshift-modusendring under bruk DVR

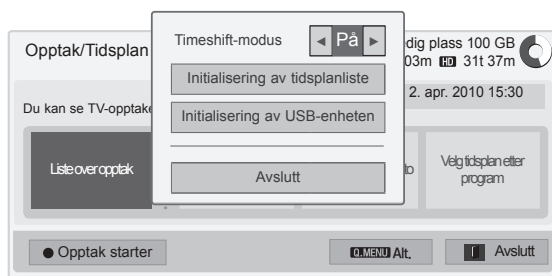

- 1 Når du har koblet til USB-enheten, trykker du på **OK-knappen**.
- 2 Trykk på den gule knappen for å bla til **Alt-menyen for DVR**, og trykk på **Q.MENU (HUR-TIGMENY)**.
- 3 Trykk på navigeringsknappene for å bla til **Timeshift-modus**, og trykk på **OK**.
- 4 Trykk på navigeringsknappene for å bla til **På** eller **Av**, og trykk på **OK**.
- 5 Når du er ferdig, trykker du på **EXIT (AV-SLUTT)**.
Du går tilbake til den forrige menyen ved å trykke på **BACK (TILBAKE)**.

Meny	Beskrivelse
Liste over opptak	Går til Liste over opptak.
Tidsplanliste	Går til Tidsplanliste.
Velg tidsplan etter dato	Går til Tidsplan.
Velg tidsplan etter program	Konfigurerer tidtakerbasert opptak ved å gå til programguiden.

Ny initialisering av USB-enhet under bruk DVR

- 1 Når du har koblet til USB-enheten, trykker du på **OK-knappen**.
- 2 Trykk på den gule knappen for å bla til **Alt-menyen for DVR**, og trykk på **Q.MENU (HUR-TIGMENY)**.
- 3 Trykk på navigeringsknappene for å bla til **USB enheten initialiseres**, og trykk på **OK**.
- 4 Når du er ferdig, trykker du på **EXIT (AV-SLUTT)**.

Du går tilbake til den forrige menyen ved å trykke på **BACK (TILBAKE)**.

Timeshift-fremdrift

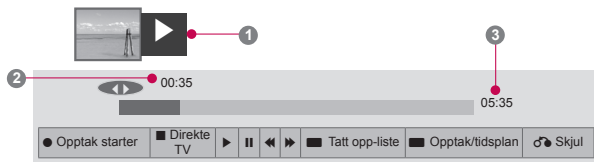

- 1 Når du har koblet til USB-enheten, trykker du på **OK-knappen**.
- Så snart Timeshift begynner, vises en fremdriftslinje med gjeldende opptaksstatus nederst på skjermen.
- Trykk på **BACK (TILBAKE)**-knappen for å skjule fremdriftslinjen, eller trykk på **OK**-knappen for å vise fremdriftslinjen.
- Denne funksjonen beholdes selv om programmet endres under Timeshift-fremdriften.

Fremdriftslinjen?

Denne funksjonen viser hvilken Timeshift-visning som er tilgjengelig, hva som for øyeblikket er på skjermen, og en posisjon for direkte sending.

- 1 Forhåndsvisning
 - 2 Gjeldende posisjon og fremdriftstid for avspilling
 - 3 Total fremdriftstid for Timeshift
- ▶ Avspilling
 - ▶▶ Spole fremover
 - ◀◀ Spole tilbake
 - ⏸ Pause
 - ↻ Direktevisning +
 - ↻ Direktevisning -
 - ▶ Med én skjerm
 - ▶ Sakte avspilling

! MERK

- For å spare plass på harddisken lagres det ikke noe når det ikke finnes noe signal.
- Timeshift kan brukes i maksimalt 2 timer.
- Du kan ikke endre program eller konvertere innsignal under opptak.
- Når du slår på strømmen, kan det ta opptil 3 minutter å initialisere harddisken.
- For kopibeskyttede programmer er det ikke sikkert at opptak eller avspilling er mulig.
- Tiden for umiddelbart opptak er satt til 3 timer, og den maksimale tiden som støttes, er opptil 5 timer.
- Det opprettes et miniatyrbilde hvert 3. minutt for opptak på mer enn 18 minutter, og hvert til hvert 3. minutt for opptak på mindre enn 18 minutter.
- Det opprettes opptil 6 miniatyrbilder på én skjerm.
- DVR er tilgjengelig for DTV-kanal.
- Radio- eller satellittprogrammer eller noen krypterte programmer kan ikke tas opp.
- Du kan ta opp og vise DTV-programmer i 3D.

Avspilling ved bruk av Timeshift

Under Timeshift-avspilling er følgende alternativer tilgjengelige

Bruk av fjernkontroll

Du kan spille av den midlertidig lagrede delen ved hjelp av ulike metoder ved bruk av Timeshift.

Knapp	Beskrivelse
◀▶	Under avspilling kan du trykke på knappen REW (◀) eller FF (▶) flere ganger for å øke hastigheten. - Hver gang du trykker på knappen, øker søkehastigheten med ett nivå (opptil 4 nivåer).
⏸▶	Under avspilling kan du trykke på knappen Pause (⏸). - Pauseskjermen vises. - Hver gang du trykker på knappen Pause (⏸) fra pauseskjermen, beveger bildet seg skjerm for skjerm (⏸▶). - Trykk på knappen Pause (⏸), og bruk deretter knappen FF (▶) for sakte film (▶▶).
<>, OK	Hvis du flytter markøren ved hjelp av navigeringsknappen (<>) under avspilling og deretter trykker på OK , starter avspillingen direkte der markøren er plassert. (↺, ↻)
LIVE TV (DIREKTE TV)	Hvis du vil vise den gjeldende direkteendingen avspillingen midlertidig, trykker du på LIVE TV (DIREKTE TV) under avspilling.

OPPTAK

Bruke denne funksjonen når du ikke kan se på ønsket program.

Start/stopp opptak

Du kan ta opp programmet du ser på.

Start opptak

- 1 Trykk på **REC (TA OPP)** for å starte opptaket.

Stopp opptak



- 1 Trykk på **REC (TA OPP)** for å avslutte opptaket.
- 2 Trykk på navigeringsknappene for å bla til **Opptaksstopp**, og trykk på **OK**.

! MERK

- Du kan også avslutte opptaket ved å trykke på **STOP (STOPP)** (■).

Endre sluttid for opptak



- 1 Trykk på **REC (TA OPP)** ved opptak.
- 2 Trykk på navigeringsknappene for å bla til **Endre sluttid for opptak**, og trykk på **OK**.
- 3 Trykk på navigeringsknappene for å bla til **Still inn sluttid for opptak**, og trykk på **OK**.

! MERK

- Hvis det ikke er nok tilgjengelig lagringsplass under et opptak, vil opptaket automatisk stoppe.
- Opptak på mindre enn ti sekunder blir ikke lagret.
- Tilgjengelig tid for opptak er maksimalt fem timer.
- Ingen data blir lagret hvis det ikke finnes noe signal under opptak av sendinger. Dette er for å lagre diskplass.
- Opptaksfunksjonen starter ikke hvis et program er kopibeskyttet.
- Tiden som vises, kan avvike litt fra den faktiske tiden.
- Når det ikke finnes noe signal eller en filmkilde vises, kan tiden som vises, avvike litt fra den faktiske tiden.

! ADVARSEL

- Kringkastet materiale er beskyttet av opphavsrett, og opptak og avspilling av noe materiale er bare tillatt med tillatelse fra opphavsrettinnehaveren.
- Lyd- og videoopptak du lager med denne enheten, er bare ment for din personlige bruk. Opptakene kan ikke selges, lånes ut eller leies ut til andre.

TIDSPLAN

Tidsplan

Denne funksjonen gjør det enkelt å registrere reservert opptak. Forhåndsprogrammering er stilt inn.

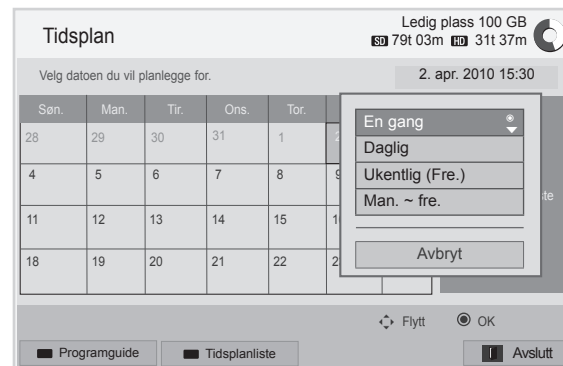
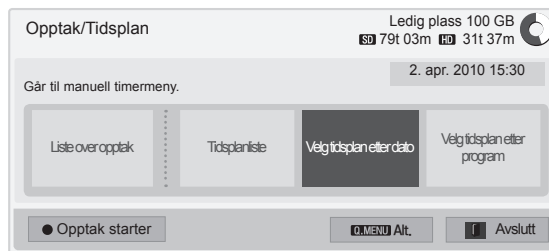

- 1 Når du har koblet til USB-enheten, trykker du på **OK-knappen**.
- 2 Trykk på den gule knappen.
- 3 Trykk på navigeringsknappene for å bla til **Velg tidsplan etter dato**, og trykk på **OK**.
- 4 Trykk på navigeringsknappene for å bla til **Velg en dato**, og trykk på **OK**.
- 5 Trykk på navigeringsknappene for å bla til **Velg repetisjonsalternativ**, og trykk på **OK**.
- 6 Trykk på navigeringsknappene for å bla for å angi type tidsplan, tidspunkt og program, og trykk på **OK**.
- 7 Når du er ferdig, trykker du på **EXIT (AVSLUTT)**. Du går tilbake til den forrige menyen ved å trykke på **BACK (TILBAKE)**.

Tidsplanliste

Denne funksjonen brukes til å vise planlagte programmer. Du kan lagre opptil 30 programmer.

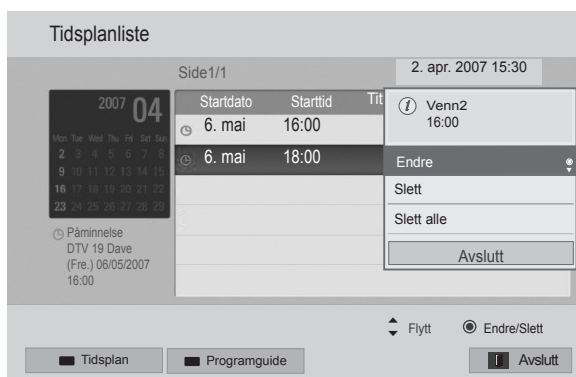
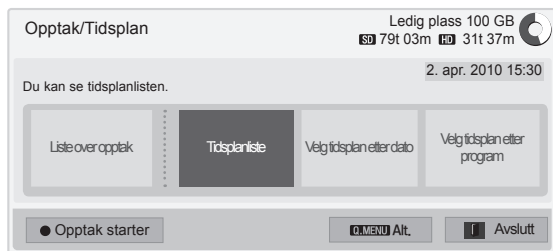

- 1 Når du har koblet til USB-enheten, trykker du på **OK-knappen**.
- 2 Trykk på den gule knappen.
- 3 Trykk på navigeringsknappene for å bla til **Tidsplanliste**, og trykk på **OK**.
- 4 Trykk på navigeringsknappene for å velg et ønsket program, og trykk på **OK**.
- 5 Når du er ferdig, trykker du på **EXIT (AVSLUTT)**.

Du går tilbake til den forrige menyen ved å trykke på **BACK (TILBAKE)**.

Meny	Beskrivelse
Endre	Rediger innholdet i Startdato/Start/Slutt/Tittel/Repet . Trykk på BACK (TILBAKE) -knappen for å lagre det redigerte innholdet. Denne funksjonen er deaktivert ved påminnelse om reservert opptak.
Slett	Sletter det valgte elementet fra listen.
Slett alle	Sletter alle elementene fra listen.
Avslutt	Lukker Pop Up-menyen.

Initialisering av tidsplanliste

Denne funksjonen tilbakestiller tidsplanlisten.

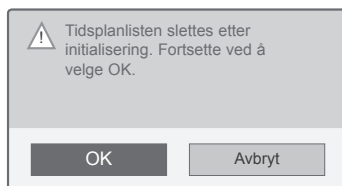
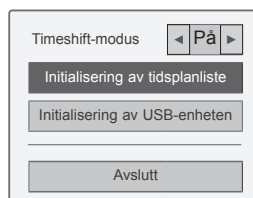

- 1 Når du har koblet til USB-enheten, trykker du på **OK-knappen**.
- 2 Trykk på den gule knappen for å bla til **Alt-menyen for DVR**, og trykk på **Q.MENU (HURTIGMENY)**.
- 3 Trykk på navigeringsknappene for å bla til **Initialisering av tidsplanliste**, og trykk på **OK**.
- 4 Trykk på navigeringsknappene for å bla til **OK**, og trykk på **OK**. Start initialisering av tidsplanliste
- 5 Når du er ferdig, trykker du på **EXIT (AVSLUTT)**.
Du går tilbake til den forrige menyen ved å trykke på **BACK (TILBAKE)**.

Programguide

Denne funksjonen gjør det enkelt å registrere reservert opptak. (Se EPG)

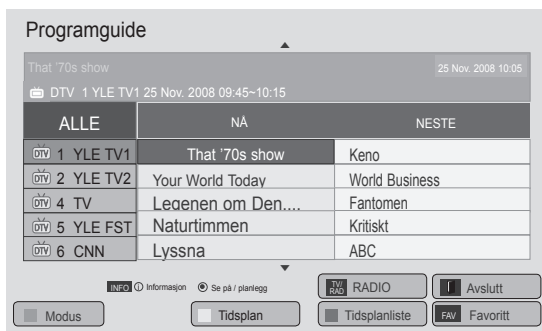
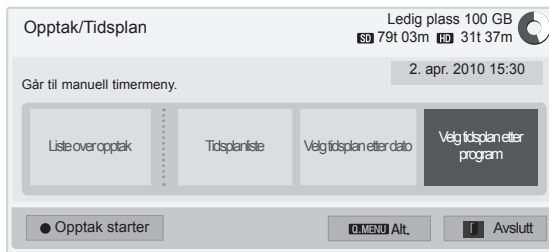

- 1 Når du har koblet til USB-enheten, trykker du på **OK-knappen**.
- 2 Trykk på den gule knappen.
- 3 Trykk på navigeringsknappene for å bla til **Velg tidsplan etter program**, og trykk på **OK**.
- 4 Trykk på navigeringsknappene for å bla for å velge et program, og trykk på **OK**.
- 5 Når du er ferdig, trykker du på **EXIT (AVSLUTT)**.

Du går tilbake til den forrige menyen ved å trykke på **BACK (TILBAKE)**.

! MERK

- Det er ikke mulig å ta opp kopibeskyttede programmer.

 Program med kopibeskyttelse ble ikke tatt opp.

- Når den eksterne kilden til opptaket har dårlig kvalitet, vil ikke opptaks kvaliteten bli optimal.
- Tidsrommet for manuelt opptak er maksimalt 5 timer og minst 2 minutter.
- Hvis kringkasteren sender feil tidsinformasjon, kan reservert opptak mislykkes.
- Hvis ulike programmer er angitt for samme tidspunkt for TV På tid og Reservert opptak, slås TV-en på til programmet for Reservert opptak.
- Hvis du slår av strømmen under opptak, vil kanskje ikke programmet som tas opp, bli lagret. Derfor er det lurt å trykke på **STOP (STOPP)** (■) og kontrollere listen over reservert/opptak før du slår av strømmen.
- Opptak kan ikke reserveres for tidsrom på under 10 sekunder.
- Titler og tidspunkt for programmer for opptak/påminnelse er basert på den informasjonen som kringkastes og kan avvike fra faktiske titler og tidspunkt avhengig av kringkasteren.
- Opptakstiden kan variere avhengig av inngangssignalets oppløsning og kapasiteten til USB-harddisken.
- Hvis TV-en er slått av når det reserverte opptaket skal begynne, slår TV-en på den delen som er nødvendig for å ta seg av opptaket.
- Hvis det foregår et øyeblikkelig opptak når det skal begynne et reservert opptak, avbrytes og lagres opptaket som pågår, og det reserverte opptaket begynner.
- Hvis TV-en kobles fra eller slås av, vil ikke reservert opptak fungere.

TV-OPPTAK

Du kan se listen over programmer som er tatt opp, på et øyeblikk.

Programmet som er tatt opp og lagret på USB-enheten, kan spilles av.

Liste over TV-opptak

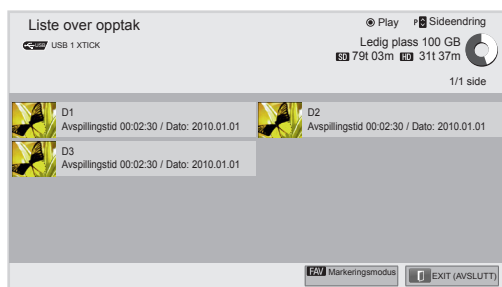
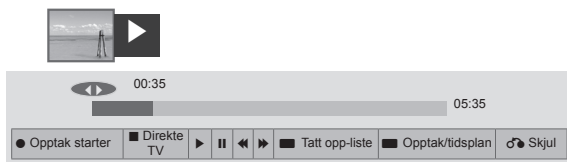

- 1 Når du har koblet til USB-enheten, trykker du på **OK-knappen**.
- 2 Trykk på den grønne knappen for å velge **Tatt opp-liste**.
- 3 Trykk på navigeringsknappene til du kommer til programopptaket, og trykk på **OK**.
- 4 Når du er ferdig, trykker du på **EXIT (AVSLUTT)**.

Du går tilbake til den forrige menyen ved å trykke på **BACK (TILBAKE)**.

! MERK

- Hvis det finnes en skadet sektor på disken, kan alle eller deler av elementene i opptakslisten bli slettet.
- Maksimalt antall opptak i opptakslisten er 200. Når antallet opptak i opptakslisten når 200, kan du ikke gjøre flere opptak.
- Når hele opptaket er spilt av, stopper skjermen i 10 sekunder, og deretter avsluttes avspillingen automatisk.
- Opptaket kan spilles av mens det gjøres nye opptak.
- Under avspilling av opptak, kan harddisken lage lyd.
- Denne lyden har ingen betydning for produktets ytelse og driftssikkerhet, og det er normalt at en harddisk lager lyd.
- Program som er tatt opp på en annen TV, kan ikke spilles av i henhold til retningslinjer for opphavsrett. Hvis du prøver å spille av programmer som er tatt opp på en annen TV, vil skjermen være svart.

Markeringsmodus

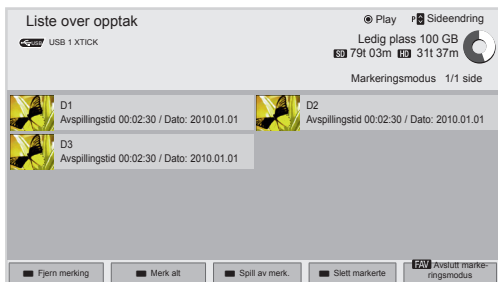

- 1 Når du har koblet til USB-enheten, trykker du på **OK-knappen**.
- 2 Trykk på den grønne knappen for å velge Tatt opp-liste.
- 3 Trykk på **FAV** for å merke det ønskede programopptaket.
- 4 Trykk på navigeringsknappene for å velge det ønskede programopptaket.
- 5 Trykk på den gule knappen for å spille av det merkede programopptaket.

Knapp	Beskrivelse
Rød knapp	Fjern merking: Endre merkede programopptak til umerkede programopptak.
Grønn knapp	Merk alt: Merk alle programopptak på listen.
Gul knapp	Spill av merk.: Spill av den første filen som er valgt. Når programopptakene er ferdig avspilt, vil det neste valgte opptaket automatisk bli avspilt.
Blå knapp	Slett markerte: Slett de merkede programopptakene.
FAV	Avslutt markeringsmodus.

Spille av programopptak

Du kan spille av et valgt program fra Tatt opp-listen.



- 1 Når du har koblet til USB-enheten, trykker du på **OK-knappen**.
- 2 Trykk på den grønne knappen for å velge Tatt opp-liste.
- 3 Trykk på navigeringsknappene til du kommer til programopptaket, og trykk på **OK**.
- 4 Trykk på den grønne knappen for å velge **Alt.**, og trykk på **OK**.
- 5 Når du er ferdig, trykker du på **EXIT (AVSLUTT)**.

Du går tilbake til den forrige menyen ved å trykke på **BACK (TILBAKE)**.

Meny	Beskrivelse
Spill av fra forrige avspillingssted.	Fortsetter avspillingen der den tidligere ble stoppet.
Spill av fra start	Avspilling av valgte programopptak.
Endre navn	Endre navn på programmet.
Slett	Slett programmet.

Fremdriftslinjen?

Denne funksjonen viser hvilken programopptaksvisning som er tilgjengelig, hva som for øyeblikket er på skjermen, og en posisjon for direkteending.

- 1 Forhåndsvisning
 - 2 Gjeldende posisjon og fremdriftstid for avspilling
 - 3 Total fremdriftstid for programopptaket
- Avspilling
 - Spole fremover
 - Spole tilbake
 - Pause
 - Direktevisning +
 - Direktevisning -
 - Med én skjerm
 - Sakte avspilling
 - (Blå) Start repetisjonsintervall
 - (Gul) Start klippredigeringsintervall
 - (Blå) Avslutt gjentakelsesintervall
 - (Gul) Avslutt klippredigeringsintervall
 - Repetisjonsintervall

Bruk av fjernkontroll

Under avspilling av programopptaket kan du justere innstillingene ved hjelp av flere metoder.

Knapp	Beskrivelse
	Under avspilling kan du trykke på knappen REW () eller FF () flere ganger for å øke hastigheten. - Hver gang du trykker på knappen, øker søkehastigheten med ett nivå (opptil 4 nivåer).
Grønn knapp	Alt.: Trykk på den grønne knappen for å legge inn video- og lydinnstillinger for innspilte filer.
Gul knapp	Klippredigering: Trykk på den gule knappen der du vil angi startpunktet for klippredigeringsintervallet, og trykk på den igjen der du vil angi slutt-punktet. Velg Ja for å lagre. - Starten på klippredigeringsintervallet vises som og slutten av klippredigeringsintervallet som i fremdriftslinjen for opptaket nederst på skjermen. Starten på og slutten av klippredigeringsintervallet kan angis både ved avspilling fremover eller bakover. - Intervaller som er kortere enn 10 sekunder, kan ikke angis.
Blå knapp	Repeteer: Trykk på den blå knappen der du vil angi startpunktet for repetisjonsintervallet, og trykk på den igjen der du vil angi slutt-punktet. Hvis du vil avslutte avspillingen av repetisjonsintervallet, trykker du på den blå knappen en gang til. - Starten på repetisjonsintervallet vises som og slutten av repetisjonsintervallet som i fremdriftslinjen for opptaket nederst på skjermen. Starten på og slutten av repetisjonsintervallet kan angis både ved avspilling fremover eller bakover. - Intervaller som er kortere enn ti sekunder, kan ikke angis. - Når repetisjonsintervallet avsluttes, gjenopptas vanlig avspilling fra slutt-punktet for intervallet.
	Under avspilling kan du trykke på knappen Pause (). - Pauseskjermen vises. - Hver gang du trykker på knappen Pause() fra pauseskjermen, beveger bildet seg skjerm for skjerm (). - Trykk på knappen Pause () og bruk deretter knappen FF () for sakte film (). - Hvis du ikke trykker på noen knapper i ti minutter etter pausen, gjenopptas avspillingen.
< >, OK	Når du beveger markøren ved hjelp av navigeringsknappene (< >) under avspilling og deretter trykker på knappen OK , vil avspillingen begynne direkte på den skjermen der markøren befinner seg. ()
3D	Brukes til å vise 3D-video (bare 3D-modeller).

Funksjonen EPG (elektronisk programguide) (i digitalmodus)

Dette systemet har en elektronisk programguide (EPG) som hjelper deg med å finne frem i de ulike alternativene.

EPG viser informasjon som programoversikter og start- og sluttider for alle tilgjengelige tjenester. I tillegg er detaljert informasjon om programmet ofte tilgjengelig i EPG (tilgjengeligheten og mengden informasjon varierer mellom kringkastere).

Denne funksjonen kan bare brukes når det sendes EPG-informasjon av kringkasteren.

Du må stille klokken på menyen **Tid** før du bruker EPG-funksjonen.

EPG-en viser programdetaljene for 8 dager.

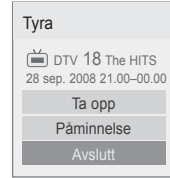

OK	Ta opp: Et popup-vindu for opptaksinstillinger vises. Påminnelse: Reservert.
^ v	Velg innstillingsmodus for tidsstyrt opptak/påminnelse.

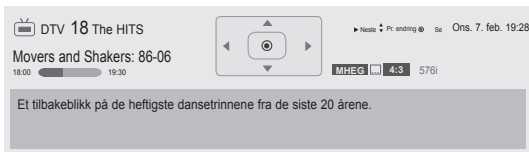

- Trykk på **INFO** for å vise gjeldende programinformasjon.

	Vises i et TV- eller DTV-program.
	Vises i et radioprogram.
	Vises i et MHEG-program.
	Vises i et HE-AAC-program.
	Kringkastingsprogrammets bredde-/høydeforhold.
	Kringkastingsprogrammets bredde-/høydeforhold.
	Vises i et tekst-TV-program.
	Vises i et undertekstprogram.
	Vises i et kryptert program.
	Vises i et Dolby Digital-program.
	Vises i et Dolby Digital PLUS-program.
576i/p, 720p, 1080i/p	Kringkastingsprogrammets oppløsning.
	Det kan hende at kringkastede programmer med ikonet ikke vises i Monitor ut avhengig av programinformasjonen.
	Vises i MHP-programmer.
>	Viser den neste programinformasjonen.
^ v	Viser annen programinformasjon.

Slå av/på EPG

- 1 Trykk på **GUIDE** for å slå EPG av eller på.

Velge et program

- 1 Trykk på navigeringsknappene eller **P** ^ v for å velge ønsket program.

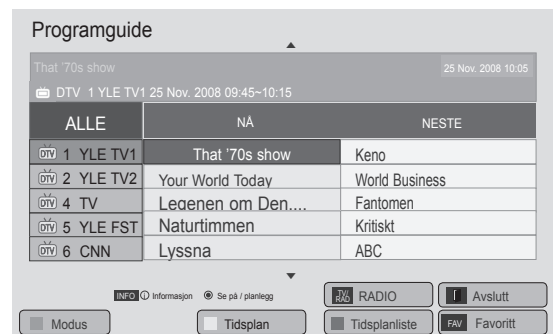

Veiledningsmodus for NÅ/NESTE

Du kan vise et program som kringkastes, og ett som planlegges for visning etterpå.

Knapp	Beskrivelse
Rød knapp	Endre EPG-modus.
Gul knapp	Åpne modus for tidsplan. (Se side84)
Blå knapp	Åpne modus for tidsplanliste. (Se side85)
OK	Når du velger NÅ, kommer du til det valgte programmet, og EPG skjules. Når du velger NESTE, vises et popup-vindu for reservering.
< >	Velg NÅ eller NESTE for programmet.
^ v	Velg kringkastingsprogrammet.
P ^ v	Side opp/ned
GUIDE	
BACK (TIL-BAKE)	Slå av EPG.
EXIT (AV-SLUTT)	
TV/RAD	Velg DTV- eller RADIO-program.
INFO	Slå detaljinfo av/på.
FAV	Endre Favoritt-modus.

Guidemodus for 8 dager

Knapp	Beskrivelse
Rød knapp	Endre EPG-modus.
Grønn knapp	Åpne datoangivelsesmodus.
Gul knapp	Åpne modus for tidsplan. (Se side84)
Blå knapp	Åpne modus for tidsplanliste. (Se side85)
OK	Når du velger et program som kringkastes for øyeblikket, kommer du til det valgte programmet, og EPG skjules. Når du velger et program som skal kringkastes i fremtiden, vises det et popup-vindu for reservering.
< >	Velg program.
^ v	Velg kringkastingsprogrammet.
P ^ v	Side opp/ned
GUIDE	
BACK (TIL-BAKE)	Slå av EPG.
EXIT (AV-SLUTT)	
TV/RAD	Velg DTV- eller RADIO-program.
INFO	Slå detaljinfo av/på.
FAV	Endre Favoritt-modus.

Datoendringsmodus

Knapp	Beskrivelse
Grønn knapp	Slå av datoangivelsesmodus.
v	
BACK (TIL-BAKE)	
OK	Endre til den valgte dato.
< >	Velg en dato.
GUIDE	
EXIT (AV-SLUTT)	Slå av EPG.

Utvidet beskrivelsesboks

Knapp	Beskrivelse
INFO	Slå detaljinfo av/på.
^ v	Tekst opp/ned.
< >	Velg innstillingsmodus for tidsstyrt opptak/påminnelse.
GUIDE	
EXIT (AV-SLUTT)	Slå av EPG.

3D-BILDER

(Bare 3D-modeller)

3D-teknologi

Denne TV-en kan vise i 3D gjennom 3D-kringkasting eller når TV-en er koblet til en kompatibel enhet som for eksempel en Blu-ray-3D-spiller. Seeren må bruke compatible 3D-briller for å kunne se disse bildene i 3D-format.



ADVARSEL

- Når du ser på 3D, anbefaler vi en avstand til skjermen som er minst dobbelt så lang som skjermens diagonale lengde.
- Du må ta på deg 3D-brillene for å se på TV i 3D. Du bør bruke 3D-briller fra LG for best resultat. Det er ikke sikkert 3D-bildene fungerer slik de skal ved bruk av 3D-briller fra et annet merke. Se brukerveiledningen for 3D-brillene om hvordan du bruker 3D-brillene.
- Når du ser på 2D-bilder, anbefales det at du tar av 3D-brillene. Hvis du ser på 2D-bilder når du har på 3D-briller, kan det hende bildene vises forvrent.
- Hvis du sitter for nærme når du ser 3D-bildene eller gjør det over en lengre periode, kan det skade synet.
- Hvis du ser på TV eller spiller spill med 3D-bilder for lenge, kan det føre til hodepine eller at øynene blir trette og sløve. Hvis du har hodepine eller kjenner deg trett eller søvnig, må du ta en pause fra TV-en og slappe av.
- Gravide, eldre, personer med hjerteproblemer eller personer som opplever hyppig tretthet, bør unngå å se på 3D-TV.
- Noen 3D-bilder kan få deg til å dukke eller vike unna bilder som vises i videoen. Derfor er det best om du ikke ser på 3D-TV i nærheten av skjøre ting eller i nærheten av ting som lett kan rives overende.
- Barn under 5 år bør ikke se på 3D-TV. Det kan påvirke utviklingen av synet deres.
- Advarsel om epileptiske anfall: Noen seere kan få anfall eller epilepsianfall når de blir utsatt for visse faktorer, slik som blinkende lys eller bilder som vises på TV eller i videospill. Hvis du eller noen i din familie har en sykehistorie med epilepsi eller anfall, må du rådføre deg med lege før du ser på 3D-TV.
Noen symptomer kan også forekomme uten tidligere anfall. Hvis du får noen av følgende

symptomer, må du umiddelbart slutte å se på 3D-bilder, og oppsøke lege: svimmelhet eller ørhet, synsforandringer, flakkende blikk eller urolige ansiktsbevegelser; f.eks. lemus i øyne eller muskler, ubevisste handlinger, krampe, tap av bevissthet, forvirring eller desorientering, tap av retningssans, kramper eller kvalme. Foreldre bør holde øye med barn, også tenåringer, og se etter disse symptomene da de er mer mottakelige for påvirkninger fra 3D-TV.

- Risikoen for epileptiske anfall kan reduseres med følgende handlinger.
 - » Ta hyppige pauser fra 3D-TV-tittingen.
 - » De som ikke har likt syn på begge øyne, må korrigere dette før de ser på TV.
 - » Se på TV-en slik at øynene dine er på samme nivå som 3D-skjermen, og unngå å sitte for nærme TV-en.
 - » Ikke se på 3D-bilder når du er sliten eller syk, og unngå å se på 3D-bilder i lengre perioder.
 - » Ikke bruk 3D-brillene til noe annet formål enn å se på 3D-bilder på en 3D-TV.
 - » Noen seere kan føle seg desorientert etter å ha sett på 3D-TV. Derfor før du slappe av litt før du beveger deg etter at du har sett på 3D-TV.

! MERK

(Bare 42/47/55LW75**, 42/47/55LW77**, 47/55LW95** 72LZ97**)

- Når du har slått på TV-en, kan det hende den trenger noen sekunder til å kalibrere.
- Hvis det er en hindring mellom TV-en og 3D-brillene, kan det hende 3D-bildene ikke vises slik de skal.
- Ikke bruk TV-en i nærheten av annet elektronisk utstyr eller RF-utstyr.
- Hvis du ser på digital-TV i 3D-modus, kan ikke Monitor ut-signaler sendes via SCART-kabelen.
- Hvis du aktiverer 3D-modusen under et planlagt opptak på digital-TV, kan ikke Monitor ut-signaler sendes via SCART-kabelen, og dermed kan ikke opptaket gjennomføres.
- Det kan hende at 3D-bildene ikke vises hvis du ligger og ser på TV.
- Det kan ta et øyeblikk før du ser 3D-bildene hvis du ser bort fra TV-en og så vender øynene tilbake til 3D-programmet.
- TV-en kan flimre litt hvis du bruker 3D-visning under fluorescerende lys. I slike tilfeller anbefales du å skru av eller dempe lyset.
- Hvis standarden for 3D-kringkasting endres i fremtiden og ikke lenger støttes av denne TV-en, kan du trenge en tilleggsenhet som en digitalboks.

Når du bruker 3D-briller**! FORSIKTIG**

- Ikke bruk 3D-brillene i stedet for korrigerende briller, solbriller eller vernebriller.
- Ikke oppbevar 3D-brillene på varme eller kalde steder.
- Ikke mist ting på 3D-brillene. Ikke mist eller bøy brillene.
- Linsene på 3D-brillene kan lett få riper. Bare vask brillene med en myk klut. Rist av støv før du bruker kluten ettersom brillene lett kan få riper.
- Det kan oppstå en kommunikasjonsfeil hvis brillene er i nærheten av elektroniske enheter som bruker samme båndbredde (2,4 GHz), for eksempel en mikrobølgeovn eller et produkt med trådløst LAN.

! MERK

(Bare 32/37/42/47/55LW55**, 32/37/42/47/55LW57**, 32/42/47/55LW65**, 47/55LW98**)

- Hvis du ser på digital-TV i 3D-modus, kan ikke Monitor ut-signaler sendes via SCART-kabelen.
- Hvis du aktiverer 3D-modusen under et planlagt opptak på digital-TV, kan ikke Monitor ut-signaler sendes via SCART-kabelen, og dermed kan ikke opptaket gjennomføres.
- Hvis standarden for 3D-kringkasting endres i fremtiden og ikke lenger støttes av denne TV-en, kan du trenge en tilleggsenhet som en digitalboks.

Visningsavstand for 3D-bilder





(Bare 42/47/55LW75**, 42/47/55LW77**, 47/55LW95** 72LZ97**)

TV-størrelse, visningsvinkel og andre forhold kan forandre visningsavstand og visningsvinkel.

Visningsavstand	Maksimal visningsavstand
2 m til 7 m	10 m

Se 3D-bilder

- 1 Spill av videoen produsert i 3D.
- 2 Trykk på **3D** for å se 3D-bilder.
- 3 Bruk 3D-brillene.
- 4 Trykk på navigeringsknappene for å bla til **OK**, og trykk på **OK**.
- 5 Trykk på navigeringsknappene for å bla til figuren, og trykk på **OK**.

Modus	Beskrivelse
2D » 3D	Endret fra 2D til 3D. Filmer som konverteres fra 2D til 3D, kan gi et mindre realistisk resultat enn filmer som opprinnelig ble produsert for 3D. 
Side ved side	
Topp og bunn	
Sjakkbrett	
Rammesekvens	

- 6 Trykk på **3D**-knappen til **2D av** eller **3D av**.

Alt.	Beskrivelse
3D -> 2D	Viser bilder i 2D uten noen 3D-effekter.
3D av	Viser bilder i originalformat.
2D -> 3D	Viser bilder i 3D.
Avbryt	Lukk popup-vinduet.

Angi 3D-bilder

- 1 Trykk på **3D-ALTERNATIV** mens du viser 3D-bilder. Et popup-vindu vises.
- 2 Trykk på navigeringsknappene for å bla til ett av følgende alternativer, og trykk på **OK**.

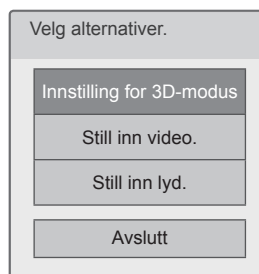

Innstilling for 3D-modus

Alt. (Avhengig av modell)	Beskrivelse
Korreksjon av 3D-bilde	Velg Venstre/høyre eller Høyre/venstre. Velg den skjermen der 3D-video vises best.
3D-dybde	Justerer den stereoskopiske effekten for 3D-bilder som er konvertert fra 2D-bilder.
3D-visningspunkt	Flytter 3D-bildet frem og tilbake for å justere 3D-perspektivvisningen.
3D-optimalisering	Brukes til å optimalisere 3D-bildet i henhold til omgivelsene.

Still inn video.

Gjør det mulig å endre videoinnstillingene. (Se BILDE-innstillinger)

Still inn lyd.

Gjør det mulig å endre lydinnstillingene. (Se LYD-innstillinger)

**FORSIKTIG**

- Noen menyer fungerer kanskje ikke mens du viser 3D-bilder.
- 3D-bilder deaktiveres automatisk når du bytter DTV-kanal eller inndatakilde.
- Det er ikke sikkert at skjermen vises slik den skal hvis du ser 2D-bilder i 3D-bildemodus.
- 3D-effektene kan ses når 3D-modus er riktig valgt for inngangssignalet i 3D på Tv-en.
- 3D-bildemodus aktiveres automatisk for MPO-filer (3D-kamerafiler).

**MERK**

- Hvis du velger 3D-modus, slås strømindikatoren automatisk av.
- **Du kan bare velge Av eller Kino med knappen AV MODE (AV-MODUS) på fjernkontrollen.**
- **Energisparing er deaktivert mens du ser 3D.**
- **Du kan ikke åpne hovedmenyen mens du ser på 3D-filer.**

TILPASSE TV-INNSTILLINGER

Menyen **OPPSETT**

- 1 Trykk på **Home (Hovedmeny)** for å vise hovedmenyen.
- 2 Trykk på navigeringsknappene for å velge menyen **OPPSETT**, og trykk på **OK**.
- 3 Trykk på navigeringsknappene for å bla til én av følgende menyer, og trykk på **OK**.
- 4 Trykk på navigeringsknappene for å bla til ønsket innstilling eller alternativ, og trykk på **OK**.
- 5 Når du er ferdig, trykker du på **EXIT (AVSLUTT)**.

Meny		Beskrivelse
	OPPSETT	Brukes til å konfigurere og redigere programmer.
	BILDE	Brukes til å justere bildestørrelsen, -kvaliteten eller -effekten.
	LYD	Brukes til å justere lyd kvaliteten, -effekten eller -nivået.
	TID	Brukes til å angi tid og dato eller stille inn tidtakerfunksjonen.
	LÅS	Brukes til å låse eller låse opp kanaler og programmer.
	ALT.	Brukes til å tilpasse de generelle innstillingene.
	NETTVERK	Brukes til å konfigurere nettverksinnstillingen.
	KUNDESTØTTE	Brukes til å kontrollere kundeinformasjonen.

Tilpasse innstillinger

Innstillinger for OPPSETT

- 1 Trykk på **Home (Hovedmeny)** for å vise hovedmenyen.
- 2 Trykk på navigeringsknappene for å bla til **OPPSETT**, og trykk på **OK**.
- 3 Trykk på navigeringsknappene for å bla til **OPPSETT**, og trykk på **OK**.
- 4 Trykk på navigeringsknappene for å bla til ønsket innstilling eller alternativ, og trykk på **OK**.
 - Du går tilbake til forrige nivå ved å trykke på **BACK (TILBAKE)**.
- 5 Når du er ferdig, trykker du på **EXIT (AVSLUTT)**.



Nedenfor finner du informasjon om de tilgjengelige programinnstillingene:

Innstilling	Beskrivelse
Aut. innstilling	Fininnstiller og lagrer alle tilgjengelige programmer via antenne-, kabel- eller satellittinngang (Se side31).
Man. innstilling	Fininnstiller og lagrer ønskede programmer manuelt (Se side36).
Stasjonsredig.	Redigerer programmer (Se side39).
Forsterker	Angir best mulig følsomhet avhengig av signalmottaket. (Se side40).
CI-informasjon	Med denne funksjonen kan du se enkelte krypterte tjenester (betalingstjenester).(Se side40).
Innstilling for digital kabel-TV (Bare i Kabel- og Kabel og satellitt-modus (bare satellittmodeller))	Angir ulike alternativer for visning av kabel-DTV. (Se side34).
Satellitt-DTV-innstilling (Bare i Satellitt-, Antenne og satellitt- og Kabel og satellitt-modus – bare satellittmodeller)	Angir ulike alternativer for visning av satellitt-DTV. (Se side34).
Tivu-programlisteoppd. (Bare i Satellitt-, Antenne og satellitt- og Kabel og satellitt-modus, bare satellittmodeller, bare Italia)	Denne funksjonen oppdaterer endret programlisteinformasjon basert på landets kringkastingsforhold og satellitt. (Se side35).

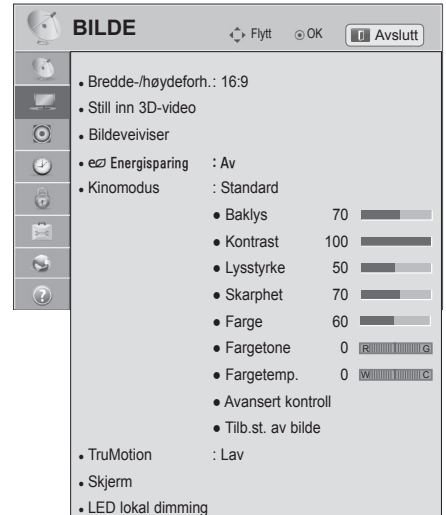

BILDE-innstillinger

- 1 Trykk på **Home (Hovedmeny)** for å vise hovedmenyen.
- 2 Trykk på navigeringsknappene for å bla til **OPPSETT**, og trykk på **OK**.
- 3 Trykk på navigeringsknappene for å bla til **BILDE**, og trykk på **OK**.
- 4 Trykk på navigeringsknappene for å bla til ønsket innstilling eller alternativ, og trykk på **OK**.
 - Du går tilbake til forrige nivå ved å trykke på **BACK (TILBAKE)**.
- 5 Når du er ferdig, trykker du på **EXIT (AVSLUTT)**.



Nedenfor finner du informasjon om de tilgjengelige bildeinnstillingene.

Innstilling	Beskrivelse								
Bredde-/høydeforh.	Brukes til å endre størrelsen på bildet, slik at det vises i optimal størrelse (Se side41).								
Still inn 3D-video (Bare 3D-modeller)	Brukes til å angi alternativet for 3D-bilder. (Se side92)								
Bildeveiviser	<p>Brukes til å justere bilde kvaliteten og kalibrere skjermen. De tilpassede alternativene lagres som Ekspert1 i Kinomodus.</p> <p>! MERK</p> <ul style="list-style-type: none"> • Hvis du bruker bildeveiviseren, slås energisparing av automatisk. • Hvis du vil tilbakestille endringer som er gjort av bildeveiviseren, bruker du Tilb.st. av bilde når Kinomodus er i Ekspert1. • I modusene RGB-PC/HDMI-PC/DVI-PC brukes ikke de endrede verdiene for farge, fargetone og H/V-skarphet. 								
Energisparing	<p>Reduserer strømforbruket ved å justere lysstyrken på skjermen.</p> <p>! MERK</p> <ul style="list-style-type: none"> • Ved justering av energisparing i MHEG/MPH-modus aktiveres innstillingen Energisparing etter at MHEG/MHP er avsluttet. • Du kan redusere strømforbruket ved å velge Skjerm Av mens du er innstilt på en radiostasjon. • Hvis du velger Automatisk eller Maksimum, vil ikke Baklys fungere. <p>Alt.</p> <table border="1"> <tr> <td>Automatisk</td> <td>Baklyset justeres automatisk i forhold til omgivelsene hvis du velger Automatisk ved hjelp av funksjonen Intelligent sensor.</td> </tr> <tr> <td>Off</td> <td>Velg dette hvis denne funksjonen ikke er nødvendig.</td> </tr> <tr> <td>Minimum/Medium/Maksimum</td> <td>Brukes til å angi lysstyrkenivå.</td> </tr> <tr> <td>Skjerm av</td> <td>Skjermen slås av om 3 sekunder. Trykk på en knapp på fjernkontrollen for å slå skjermen på igjen.</td> </tr> </table>	Automatisk	Baklyset justeres automatisk i forhold til omgivelsene hvis du velger Automatisk ved hjelp av funksjonen Intelligent sensor .	Off	Velg dette hvis denne funksjonen ikke er nødvendig.	Minimum/Medium/Maksimum	Brukes til å angi lysstyrkenivå.	Skjerm av	Skjermen slås av om 3 sekunder. Trykk på en knapp på fjernkontrollen for å slå skjermen på igjen.
Automatisk	Baklyset justeres automatisk i forhold til omgivelsene hvis du velger Automatisk ved hjelp av funksjonen Intelligent sensor .								
Off	Velg dette hvis denne funksjonen ikke er nødvendig.								
Minimum/Medium/Maksimum	Brukes til å angi lysstyrkenivå.								
Skjerm av	Skjermen slås av om 3 sekunder. Trykk på en knapp på fjernkontrollen for å slå skjermen på igjen.								

Innstilling	Beskrivelse
Kinomodus	<p>Brukes til å velge ett av de forhåndsinnstilte bildene eller tilpasse alternativene i hver modus for å sikre at TV-skjermen har optimal ytelse. Du kan også tilpasse avanserte alternativer for hver modus. Hvilke forhåndsinnstilte kinomoduser som er tilgjengelige, avhenger av TV-en.</p> <div style="border: 1px solid black; padding: 5px;"> <p> MERK</p> <ul style="list-style-type: none"> • Hvis du velger Intelligent sensor, endres energisparingsfunksjonen automatisk til Automatisk. • Hvis du velger Kino, endres funksjonen Bredde-/høydeforh. automatisk til Ren Scan. </div>
Modus (avhengig av modell)	
Intelligent sensor	Brukes til å angi at TV-en skal justere bildeinnstillingene, for eksempel kontrast, lysstyrke, skarphet, farge eller fargetone, automatisk i forhold til omgivelsene.
Dynamisk	Brukes til å justere videobildet for butikker ved å forbedre kontrast, lysstyrke, farge og skarphet.
Standard	Brukes til å justere bildet i vanlige omgivelser.
Kino	Brukes til å optimalisere videobildet slik at det får kinokvalitet.
Spill	Brukes til å optimalisere videobildet for rask spilling på PC-er eller spill.
Ekspert	<p>Justerer videobildeinnstillingene for videoeksperter og generelle seere.</p> <div style="border: 1px solid black; padding: 5px;"> <p> MERK</p> <ul style="list-style-type: none"> • ISFccc (ISFccc: Imaging Science Foundation Certified Calibration Control) : Denne TV-en inneholder de detaljerte kalibreringene som kreves for å få profesjonell sertifisering fra Imaging Science Foundation. De følgende dag- og nattmodusene for ISF blir tilgjengelige, slik at brukeren kan få mest mulig ut av LG HDTV-en. Avanserte og detaljerte kalibreringer kan utføres gjennom ISFccc-modusen. Detaljert kalibrering må utføres av en autorisert tekniker. Ta kontakt med den lokale forhandleren for å forhøre deg om ISF-sertifiserte teknikere. </div>
TruMotion	<p>Avansert videoteknologi som gir klarere og jevnere bilder, selv i fartsfylte actionscener, noe som gir en mer stabil struktur og et skarpere bilde. TruMotion virker med alle innganger, unntatt i PC-modus.</p> <div style="border: 1px solid black; padding: 5px;"> <p> MERK</p> <ul style="list-style-type: none"> • Hvis du aktiverer TruMotion, kan det oppstå støy på skjermen. Hvis dette skjer, setter du TruMotion til Av. • Hvis du velger Kinomodus – Spill, setter du TruMotion til Av. </div>
Modus	
Høy	Gir mykere bildebevegelser.
Lav	Gir myke bildebevegelser. Bruk denne innstillingen til standardbruk.
Off	Slå av TruMotion-funksjonen.
Bruker	De-Judder: Justerer støy på skjermen. De-Blur: Justerer etterbildet på skjermen.

Innstilling	Beskrivelse	
SKJERM	Brukes til å tilpasse visningsalternativene på PC-en.	
	Alt.	
	Oppløsning	Brukes til å velge riktig oppløsning for PC-en.
	Automatisk konfigurasjon	Brukes til å angi at alternativene for TV-skjermen skal optimaliseres automatisk.
	Posisjon	Setter bildet i riktig posisjon.
	Størrelse	Justerer bildestørrelsen.
	Klokkefase	Fjerner horisontale streker.
	Tilbakestill	Gjenoppretter alternativene til standardinnstillingene.
LED lokal dimming (Avhengig av modell)	Etter analyse av signalet for inndatavideoen basert på områder på skjermen justeres baklyset for å forbedre kontrastforholdet.	
	Modus	
	Off	Slå av funksjonen LED lokal dimming.
	Low	Gjør bildet lysere og sortnivåene dypere ved hjelp av myk lokal dimming.
	Medium	Gjør sortnivåene dypere ved hjelp av sterk lokal dimming.
	Høy	Gjør bildet klart og sortnivåene dypere ved hjelp av sterk lokal dimming.

Grunnleggende bildealternativer

Innstilling	Beskrivelse
Baklys	Justerer lysstyrken på skjermen via styring av LCD-baklyset. Hvis du reduserer lysstyrkenivået, blir skjermen mørkere og strømforbruket reduseres uten at du mister videosignalet. <div style="border: 1px solid black; border-radius: 10px; padding: 10px;"> <p>! MERK</p> <ul style="list-style-type: none"> Hvis du bruker "Energisparing – Av, Minimum, Medium", er Baklys tilgjengelig. </div>
Kontrast	Øker eller reduserer gradienten for videosignalet. Du kan bruke kontrastinnstillingen når den lyse delen av bildet er mettet.
Lysstyrke	Justerer basisnivået til signalet i bildet.
Skarphet	Justerer skarpheten i overgangen mellom lyse og mørke felt i bildet. Jo lavere nivået er, jo mykere blir bildet.
Farge	Justerer alle fargenes intensitet.
Fargetone	Justerer balansen mellom rødt og grønt.
Fargetemp.	Sett til varm for å fremheve varme farger som rød, eller sett til kald for å fremheve kalde farger som blå.
Avansert kontroll eller Ekspert kontroll	Brukes til å tilpasse de avanserte alternativene.
Tilb.st. av bilde	Brukes til å gjenopprette alternativene for hver modus til standardinnstillingene.
<div style="border: 1px solid black; border-radius: 10px; padding: 10px;"> <p>! MERK</p> <ul style="list-style-type: none"> Denne funksjonen er ikke tilgjengelig for bruk med Intelligent Sensor. Du kan ikke justere farge, skarphet og fargetone i modusen RGB-PC / HDMI-PC. Når Ekspert 1/2 er valgt, kan du velge Baklys, Kontrast, Lysstyrke, H skarphet, V skarphet, Farge eller Fargetone. </div>	

Avanserte bildealternativer (avhengig av modell)

Innstilling	Beskrivelse
Dynamisk kontrast	Justerer kontrasten for å holde den på optimalt nivå i henhold til skjermens lysstyrke. Bildet forbedres ved å gjøre lyse deler lysere og mørke deler mørkere.
Dynamisk farge	Justerer skjermfarger slik at de virker mer levende, rikere og klarere. Denne funksjonen forbedrer nyanse, metning og luminans slik at rødt, blått og grønt virker mer levende.
Clear White	Gjør det hvite området på skjermen lysere og hvitere.
Hudfarge	Registrerer hudfargeområdet på en video, og justerer det for å gjenspeile naturlig hudfarge.
Støyreduksjon	Reduserer skjermstøy uten å redusere bildekvaliteten.
Super oppløsning	Gir krystallklart bilde ved å forbedre detaljene i områder med uskarpt eller uklart bilde.
MPEG-støyreduksjon	Fjerner støy forårsaket av videokomprimering.
Gamma	Du kan justere lysstyrken til det mørke området og området med middels grått i bildet. » Lav: gjør de mørke og middels grå områdene lysere. » Medium: gjengir originalt bildenivå. » Høy: gjør de mørke og middels grå områdene mørkere.
Sortnivå	Sett sortnivået på skjermen til riktig nivå. Denne funksjonen er tilgjengelig i følgende moduser: TV(NTSC-M/J, PAL-M, PAL-N), AV (NTSC-M/J, PAL-M, PAL-N), HDMI eller Komponent. » Automatisk: Setter sortnivået for skjermen til Høy eller Lav automatisk i samsvar med inngangssignalnivået. » Lav: Refleksjonen fra lerretet blir mørkere. » Høy: Refleksjonen fra lerretet blir lysere.
Eye Care	Justerer lysstyrken på skjermen for å forhindre at skjermen blir for lys. Gjør svært lyse bilder mørkere. Denne funksjonen er aktivert i Kinomodus-Standard, Spill .

Innstilling	Beskrivelse
Real Cinema	Gjør at videoklipp som er tatt opp på film, ser mer naturlige ut ved at hakkingen elimineres. Bruk denne funksjonen når du skal se innhold fra filmer. Denne funksjonen kan også fungere når TruMotion er av.
Fargeregister	<p>Avansert kontroll Bruker farger maksimalt for å øke bildekvaliteten. » Standard: Viser standard fargesett. » Bred: Øker antallet farger som brukes.</p> <p>Ekspert kontroll Viser fargedomenet for signalet. » Standard: Viser standard fargesett. » Bred: Øker antallet farger som brukes. » EBU: Modus for visning av standard EBU-fargeområde. » SMPTE: Modus for visning av standard SMPTE-fargeområde. » BT709: Modus for visning av standard BT709-fargeområde.</p>
Kantforbedring	Viser klarere og tydeligere, men likevel naturlige kanter i videoen. Denne funksjonen fungerer godt over skarphetsverdien UI 60.
xvYCC	Denne funksjonen er ikke inkludert for alle modeller. Dette gir rikere farger. Denne funksjonen gjengir rike farger like mye som vanlige videosignaler. Denne funksjonen aktiveres i Kinomodus – Kino, Ekspert når xvYCC -signalet sendes via HDMI.
Fargefilter	Du bruker denne funksjonen når du skal filtrere de spesifikke fargene i videoen. Du kan bruke RGB-filteret til å angi fargemetning og nyanse nøyaktig.
Ekspertmønster	Dette er mønsteret som brukes til ekspertjustering. Denne funksjonen er aktivert i Kinomodus – Ekspert når du ser på DTV.
Fargetemperatur	<p>Justerer fargen på skjermen ved å endre grunnlinjen for hvitt.</p> <p>a. Gamma: Velg 1,9, 2,2, 2,4 b. Metode: 2 punkter</p> <ul style="list-style-type: none"> • Mønster: Indre, Ytre • Rød/grønn/blå kontrast, rød/grønn/blå lysstyrke: Justeringsområdet er fra -50 til +50. <p>c. Metode: 10-punkts IRE</p> <ul style="list-style-type: none"> • Mønster: Indre, Ytre • IRE (Institute of Radio Engineers) er en enhet for å vise størrelsen for videosignalet, og kan angis til 10, 20, 30 opptil 100. Du kan justere rød, grønn eller blå i henhold til hver innstilling. • Luminans: Denne funksjonen viser den beregnede luminansverdien for 2,2 gamma. Du kan angi den ønskede luminansverdien på 100 IRE, og da vises målluminansverdien for 2,2 gamma ved hvert 10. trinn fra 10 IRE til 90 IRE. • Rød/Grønn/Blå: Justeringsområdet er fra -50 til +50. <p>d. Bruk på alle innganger</p>
Fargebehandlings-system	<p>Fordi verktøyet brukes av ekspertene til å foreta justeringer ved hjelp av testmønstre, påvirker ikke dette andre farger, men kan brukes til å justere de 6 fargeområdene (Rød/Grønn/Blå/Cyan/Magenta/Gul).</p> <p>Fargeforskjellen vil kanskje ikke være merkbar selv når du foretar justeringer av den generelle videoen.</p> <p>Justerer Rød/Grønn/Blå/Gul/Cyan/Magenta.</p> <ul style="list-style-type: none"> » Fargene Rød/Grønn/Blå/Gul/Cyan/Magenta: Justeringsområdet er fra -30 til +30. » Fargetonene Rød/Grønn/Blå/Gul/Cyan/Magenta: Justeringsområdet er fra -30 til +30. <p>Denne funksjonen er deaktivert i modusen RGB-PC og HDMI-PC.</p>

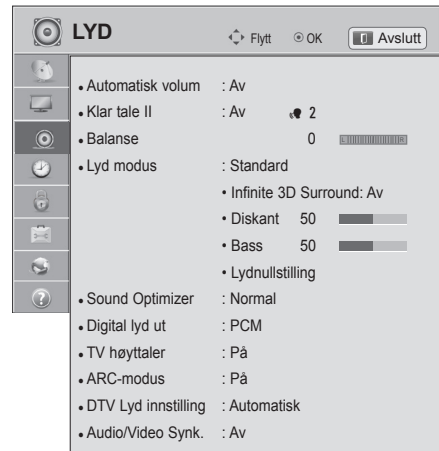

LYD-innstillinger

- 1 Trykk på **Home (Hovedmeny)** for å vise hovedmenyen.
- 2 Trykk på navigeringsknappene for å bla til **OPPSETT**, og trykk på **OK**.
- 3 Trykk på navigeringsknappene for å bla til **LYD**, og trykk på **OK**.
- 4 Trykk på navigeringsknappene for å bla til ønsket innstilling eller alternativ, og trykk på **OK**.
 - Du går tilbake til forrige nivå ved å trykke på **BACK (TILBAKE)**.
- 5 Når du er ferdig, trykker du på **EXIT (AVSLUTT)**.



Nedenfor finner du informasjon om de tilgjengelige lydinnstillingene.

Innstilling	Beskrivelse																						
Automatisk volum	Aktiverer funksjonen Automatisk volum, som holder lydnivået konsekvent når du skifter kanal. Siden kringkastingstasjonene har ulike signalforhold, er det ikke sikkert at lydnivået er jevnt.																						
Klar tale II	Brukes til å angi om tale skal gjøres klarere. Hvis du aktiverer denne funksjonen, kan du justere klarheten.																						
Balanse	Brukes til å justere balansen mellom venstre og høyre høyttaler i henhold til omgivelsene.																						
Lydmodus	Brukes til å velge én av de forhåndsinnstilte lydmodusene eller tilpasse alternativer i hver modus. <table border="1" style="width: 100%; border-collapse: collapse;"> <thead> <tr> <th colspan="2">Modus</th> </tr> </thead> <tbody> <tr> <td>Standard</td> <td>Velg når du ønsker standard lyd kvalitet.</td> </tr> <tr> <td>Musikk</td> <td>Velg når du skal lytte til musikk.</td> </tr> <tr> <td>Kino</td> <td>Velg når du skal se på filmer.</td> </tr> <tr> <td>Sport</td> <td>Velg når du skal se på sportsprogrammer.</td> </tr> <tr> <td>Spill</td> <td>Velg når du spiller.</td> </tr> </tbody> </table> <div style="border: 1px solid black; padding: 5px; margin-top: 10px;"> <p>! MERK</p> <ul style="list-style-type: none"> • Hvis lyd kvaliteten eller volumet ikke er på ønsket nivå, anbefales det å bruke et separat hjemmekinosystem eller en forsterker for å håndtere forskjellige brukermiljøer. • Hvis du velger På for Klar tale II, vil ikke funksjonen Infinite 3D Surround fungere. </div> <table border="1" style="width: 100%; border-collapse: collapse; margin-top: 10px;"> <thead> <tr> <th colspan="2">Alt.</th> </tr> </thead> <tbody> <tr> <td>Infinite 3D Surround</td> <td>Patentert lyd behandlingsteknologi fra LG som leverer 5.1-surroundlyd med bare to fronthøyttalere.</td> </tr> <tr> <td>Diskant</td> <td>Styrer den dominerende lyden i lyd gjengivelsen. Hvis du øker diskanten, blir det høyere frekvensområdet mer fremtredende.</td> </tr> <tr> <td>Bass</td> <td>Styrer de mykere lydene i lyd gjengivelsen. Hvis du øker bassen, blir det lavere frekvensområdet mer fremtredende.</td> </tr> <tr> <td>Lydnullstilling</td> <td>Tilbake stiller lydmodusen til standardinnstillingen.</td> </tr> </tbody> </table>	Modus		Standard	Velg når du ønsker standard lyd kvalitet.	Musikk	Velg når du skal lytte til musikk.	Kino	Velg når du skal se på filmer.	Sport	Velg når du skal se på sportsprogrammer.	Spill	Velg når du spiller.	Alt.		Infinite 3D Surround	Patentert lyd behandlingsteknologi fra LG som leverer 5.1-surroundlyd med bare to fronthøyttalere.	Diskant	Styrer den dominerende lyden i lyd gjengivelsen. Hvis du øker diskanten, blir det høyere frekvensområdet mer fremtredende.	Bass	Styrer de mykere lydene i lyd gjengivelsen. Hvis du øker bassen, blir det lavere frekvensområdet mer fremtredende.	Lydnullstilling	Tilbake stiller lydmodusen til standardinnstillingen.
Modus																							
Standard	Velg når du ønsker standard lyd kvalitet.																						
Musikk	Velg når du skal lytte til musikk.																						
Kino	Velg når du skal se på filmer.																						
Sport	Velg når du skal se på sportsprogrammer.																						
Spill	Velg når du spiller.																						
Alt.																							
Infinite 3D Surround	Patentert lyd behandlingsteknologi fra LG som leverer 5.1-surroundlyd med bare to fronthøyttalere.																						
Diskant	Styrer den dominerende lyden i lyd gjengivelsen. Hvis du øker diskanten, blir det høyere frekvensområdet mer fremtredende.																						
Bass	Styrer de mykere lydene i lyd gjengivelsen. Hvis du øker bassen, blir det lavere frekvensområdet mer fremtredende.																						
Lydnullstilling	Tilbake stiller lydmodusen til standardinnstillingen.																						
Sound Optimizer	Optimaliserer lyden i forhold til miljøet TV-en er installert i. <table border="1" style="width: 100%; border-collapse: collapse; margin-top: 10px;"> <thead> <tr> <th colspan="2">Alt.</th> </tr> </thead> <tbody> <tr> <td>Normal</td> <td>Normal lydmodus.</td> </tr> <tr> <td>Veggmonteringstype</td> <td>Optimalisert lydmodus for veggmontert TV.</td> </tr> <tr> <td>Stativtype</td> <td>Optimalisert lydmodus for TV på stativ.</td> </tr> </tbody> </table>	Alt.		Normal	Normal lydmodus.	Veggmonteringstype	Optimalisert lydmodus for veggmontert TV.	Stativtype	Optimalisert lydmodus for TV på stativ.														
Alt.																							
Normal	Normal lydmodus.																						
Veggmonteringstype	Optimalisert lydmodus for veggmontert TV.																						
Stativtype	Optimalisert lydmodus for TV på stativ.																						

Innstilling	Beskrivelse									
Digital lyd ut	Med denne funksjonen kan du velge ønsket digital lydutgang. Hvis Dolby Digital er tilgjengelig, og du velger Automatisk på menyen Digital lyd ut, settes SPDIF-utgangen (Sony Philips Digital InterFace) til Dolby Digital. Hvis Auto er valgt på menyen Digital lyd ut mens Dolby Digital ikke er tilgjengelig, settes SPDIF-utgangen til PCM (pulsmodulering). Selv om både Dolby Digital og Språk for lyd er angitt for en kanal som kringkaster Dolby Digital-lyd, er det bare Dolby Digital som spilles av.									
	<table border="1"> <thead> <tr> <th>Element</th> <th>Lydingang</th> <th>Digital lyd ut</th> </tr> </thead> <tbody> <tr> <td>Automatisk</td> <td>MPEG Dolby Digital Dolby Digital Plus HE-AAC</td> <td>PCM Dolby Digital Dolby Digital Dolby Digital</td> </tr> <tr> <td>PCM</td> <td>Alle</td> <td>PCM</td> </tr> </tbody> </table>	Element	Lydingang	Digital lyd ut	Automatisk	MPEG Dolby Digital Dolby Digital Plus HE-AAC	PCM Dolby Digital Dolby Digital Dolby Digital	PCM	Alle	PCM
	Element	Lydingang	Digital lyd ut							
Automatisk	MPEG Dolby Digital Dolby Digital Plus HE-AAC	PCM Dolby Digital Dolby Digital Dolby Digital								
PCM	Alle	PCM								
TV-høytaler	<p>Slår på den interne høytaleren til TV-en når det brukes et eksternt hi-fi-system. Du kan bruke TV-høytaleren som en lydutgangsenhet, selv om det ikke finnes noen videoinngang.</p> <p> MERK</p> <ul style="list-style-type: none"> Når TV-høytaleren slås av mens Simplink-hjemmekinoen er i drift, veksler lydutgangen automatisk til hjemmekinohøytaleren, men når TV-høytaleren slås på, går lyden ut gjennom TV-høytaleren. Noen menyer i LYD deaktiveres når TV-høytaleren slås av. 									
ARC-modus (Audio Return Channel)	Når en ekstern lydenhet brukes sammen med ARC-funksjonen (Audio Return Channel), kan SPDIF-lyd gå ut gjennom bare en HDMI-kabel for høy hastighet, uten en ekstra optisk kabel.									
	<p> MERK</p> <ul style="list-style-type: none"> Enkelte HDMI-kabler støtter kanskje ikke denne modusen. (Det anbefales å bruke en HDMI-kabel for høy hastighet.) ARC-modusen fungerer bare for HDMI 1-inngangen på TV-en. Aktiver SIMPLINK-funksjonen for å bruke denne funksjonen. 									
	<p>Alt.</p> <table border="1"> <tbody> <tr> <td>På</td> <td>Hvis enheten med ARC-funksjonen er slått på, brukes enhetshøytaleren automatisk når SIMPLINK er aktivert.</td> </tr> <tr> <td>Off</td> <td>Selv om enheten med ARC-funksjonen er slått på og SIMPLINK er aktivert, brukes ikke enhetshøytaleren automatisk.</td> </tr> </tbody> </table>	På	Hvis enheten med ARC-funksjonen er slått på, brukes enhetshøytaleren automatisk når SIMPLINK er aktivert.	Off	Selv om enheten med ARC-funksjonen er slått på og SIMPLINK er aktivert, brukes ikke enhetshøytaleren automatisk.					
På	Hvis enheten med ARC-funksjonen er slått på, brukes enhetshøytaleren automatisk når SIMPLINK er aktivert.									
Off	Selv om enheten med ARC-funksjonen er slått på og SIMPLINK er aktivert, brukes ikke enhetshøytaleren automatisk.									
DTV Lyd innstilling (i digital modus)	Når det finnes forskjellige lydtyper i et inngangssignal, kan du med denne funksjonen velge lydtypen du ønsker.									
	<p>Modus</p> <table border="1"> <tbody> <tr> <td>Automatisk</td> <td>Genererer utdata automatisk i rekkefølgen HE-AAC > Dolby Digital+ > Dolby Digital > MPEG. (Unntatt Italia) Genererer utdata automatisk i rekkefølgen HE-AAC > Dolby Digital+ > MPEG > Dolby Digital. (Bare Italia)</td> </tr> <tr> <td>HE-AAC, Dolby Digital+, Dolby Digital, MPEG</td> <td>Brukes til å velge ønsket lydtype. Eksempel: Hvis du velger MPEG, blir MPEG alltid utdata. Hvis MPEG ikke støttes, brukes en annen lydtype.</td> </tr> </tbody> </table>	Automatisk	Genererer utdata automatisk i rekkefølgen HE-AAC > Dolby Digital+ > Dolby Digital > MPEG . (Unntatt Italia) Genererer utdata automatisk i rekkefølgen HE-AAC > Dolby Digital+ > MPEG > Dolby Digital . (Bare Italia)	HE-AAC, Dolby Digital+, Dolby Digital, MPEG	Brukes til å velge ønsket lydtype. Eksempel: Hvis du velger MPEG , blir MPEG alltid utdata. Hvis MPEG ikke støttes, brukes en annen lydtype.					
	Automatisk	Genererer utdata automatisk i rekkefølgen HE-AAC > Dolby Digital+ > Dolby Digital > MPEG . (Unntatt Italia) Genererer utdata automatisk i rekkefølgen HE-AAC > Dolby Digital+ > MPEG > Dolby Digital . (Bare Italia)								
HE-AAC, Dolby Digital+, Dolby Digital, MPEG	Brukes til å velge ønsket lydtype. Eksempel: Hvis du velger MPEG , blir MPEG alltid utdata. Hvis MPEG ikke støttes, brukes en annen lydtype.									
Audio/Video Synk.	Hvis video og lyd ikke er synkronisert, kan du justere dem manuelt. Innstillingen (-): Gjør utsignalet for lyd raskere enn standardinnstillingen. Innstillingen (+): Gjør utsignalet for lyd langsommere enn standardinnstillingen.									
	Alt.									
	Audio/Video Synk.	Justerer synkroniseringen for TV-høytaleren og SPDIF.								
	TV-høytaler	Justerer synkroniseringen av lyden fra TV-ens interne høytaler.								
	SPDIF (Sony Philips Digital InterFace)	Justerer synkroniseringen av lyden fra en ekstern høytaler som er koblet til porten for digital lyd ut.								

Stereo / tospråklig mottak (bare i analog modus)

Når et program er valgt, vises lydinformasjonen for stasjonen med programnummer og stasjonsnavn.

- 1 Trykk på **Q. MENU (HURTIGMENY)**.
- 2 Trykk på navigeringsknappene for å vise **Lyd** eller **Språk for lyd**, og trykk på **OK**
- 3 Trykk på navigeringsknappene for å bla til utsignalet, og trykk på **OK**.

Kringkasting	Skjermvisning
Mono	MONO
Stereo	STEREO
Tospråklig	DUAL I, DUAL II, DUAL I+II

- **Skifte fra stereo til mono lyd**

Hvis stereosignalet er svakt ved stereomottak, kan du bytte til mono. I monomottak vil klarheten i lyden forbedres.

- **Valg av språk ved tospråklige sendinger**

Hvis et program kan mottas på to språk, kan du bytte til DUAL I, DUAL II eller DUAL I+II.

- DUAL I** Sender det primære kringkastingsspråket til høyttalerne.
DUAL II Sender det sekundære kringkastingsspråket til høyttalerne.
DUAL I+II Sender et separat språk til hver høyttaler.

Nicam-mottak (bare i analog modus)

Hvis TV-en har mottaker for NICAM-mottak, kan den motta NICAM digitallyd (Near Instantaneous Companding Audio Multiplex) av høy kvalitet.

Lydutgangen kan velges i henhold til typen kringkasting som mottas.

- 1 Hvis du mottar **NICAM mono**, kan du velge **NICAM MONO** eller **FM MONO**.
- 2 Hvis du mottar **NICAM stereo**, kan du velge **NICAM STEREO** eller **FM MONO**.
Hvis stereosignalet er svakt, kan du bytte til **FM MONO**.
- 3 Hvis du mottar **NICAM dual**, kan du velge **NICAM DUAL I**, **NICAM DUAL II** eller **NICAM DUAL I+II** eller **FM MONO**.

Valg av høyttalerlyduttgang

I modusen AV, Komponent, RGB og HDMI kan du velge utgangsl lyd for venstre og høyre høyttaler. Velg lyd ut.

L+R: Lydsignalet fra L-lydinngangen sendes til venstre høyttaler, og lydsignalet fra R-lydinngangen sendes til høyre høyttaler.

L+L: Lydsignalet fra L-lydinngangen sendes til venstre og høyre høyttaler.

R+R: Lydsignalet fra R-lydinngangen sendes til venstre og høyre høyttaler.

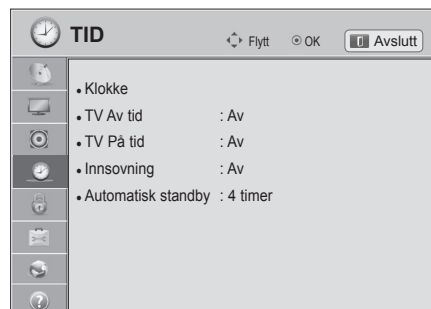

TID-innstillinger

- 1 Trykk på **Home (Hovedmeny)** for å vise hovedmenyen.
- 2 Trykk på navigeringsknappene for å bla til **OPPSETT**, og trykk på **OK**.
- 3 Trykk på navigeringsknappene for å bla til **TID**, og trykk på **OK**.
- 4 Trykk på navigeringsknappene for å bla til ønsket innstilling eller alternativ, og trykk på **OK**.
 - Du går tilbake til forrige nivå ved å trykke på **BACK (TILBAKE)**.
- 5 Når du er ferdig, trykker du på **EXIT (AVSLUTT)**.



Nedenfor finner du informasjon om de tilgjengelige tidsinnstillingene

Innstilling	Beskrivelse										
Klokke	<p>Brukes til å angi tid, dato, tidssone og sommertid. Tiden angis automatisk i henhold til et digitalt kanalsignal som omfatter tidsinformasjon fra kringkastingstasjonen. Hvis ikke må tiden og datoen angis manuelt.</p> <div style="border: 1px solid black; padding: 10px; margin: 10px 0;"> <p>! MERK</p> <ul style="list-style-type: none"> • TV-tiden stilles ut fra informasjonen om tidsforskyvningen i tidssonen og GMT (Greenwich Mean Time) som mottas sammen med kringkastingssignalet, og tiden stilles automatisk av et digitalt signal. • Hvis navnet på byen i Tidssone settes til forskyvning, kan klokkeslettet endres med én time. • Tidssone-menyen kan endres i Automodus. </div> <div style="border: 1px solid black; padding: 10px; margin-top: 10px;"> <table border="1" style="width: 100%;"> <thead> <tr> <th>Tidssone</th> </tr> </thead> <tbody> <tr><td>Moskva</td></tr> <tr><td>Yekaterinburg</td></tr> <tr><td>Omsk</td></tr> <tr><td>Krasnoyarsk</td></tr> <tr><td>Irkutsk</td></tr> <tr><td>Yakutsk</td></tr> <tr><td>Vladivostok</td></tr> <tr><td>Magadan</td></tr> <tr><td>Kaliningrad</td></tr> </tbody> </table> <p>Denne tabellen viser ni tidssoner i Russland, og når brukeren velger tidssonen for hans eller hennes område, stilles tiden automatisk inn for det tilhørende området.</p> <p>Selv om brukeren velger hans eller hennes område, kan det likevel hende at brukeren må velge forskyvningen fra tidssonen for å stille inn riktig tid hvis kringkastingstasjonens lokale tidsforskyvning ikke tilbys, eller hvis regioninformasjonen ikke stemmer.</p> </div>	Tidssone	Moskva	Yekaterinburg	Omsk	Krasnoyarsk	Irkutsk	Yakutsk	Vladivostok	Magadan	Kaliningrad
Tidssone											
Moskva											
Yekaterinburg											
Omsk											
Krasnoyarsk											
Irkutsk											
Yakutsk											
Vladivostok											
Magadan											
Kaliningrad											

Innstilling	Beskrivelse
TV Av tid / TV På tid	<p>Brukes til å stille inn tid for når TV-en skal slås på eller av automatisk. Hvis du vil bruke denne funksjonen, bør du stille inn gjeldende tid og dato på forhånd.</p> <div style="border: 1px solid gray; border-radius: 10px; padding: 10px; margin-top: 10px;"> <p> MERK</p> <ul style="list-style-type: none"> • Hvis du ikke trykker på en knapp innen 2 timer etter at TV-en er slått på med TV På tid-funksjonen, settes TV-en automatisk i standbymodus. • Hvis du stiller inn samme tid for både TV Av tid- og TV På tid-funksjonen, overstyres TV Av tid-funksjonen TV På tid-funksjonen. </div>
Innsøvning	<p>Angir tid til TV-en skal slås av. Hvis du slår av TV-en og deretter slår den på igjen, settes funksjonen Innsøvning til av.</p>
Automatisk standby (Avhengig av modell)	<p>Hvis du ikke trykker på noen knapp når funksjonen Automatic Standby (Automatisk standby) er aktivert, bytter TV-en automatisk til standbymodusen.</p> <div style="border: 1px solid gray; border-radius: 10px; padding: 10px; margin-top: 10px;"> <p> MERK</p> <ul style="list-style-type: none"> • Denne funksjonen virker ikke i modusen Lagre demo eller under programvareoppdatering. </div>

LÅS-innstillinger

- 1 Trykk på **Home (Hovedmeny)** for å vise hovedmenyen.
- 2 Trykk på navigeringsknappene for å bla til **OPPSETT**, og trykk på **OK**.
- 3 Trykk på navigeringsknappene for å bla til **LÅS**, og trykk på **OK**.
- 4 Trykk på navigeringsknappene for å bla til ønsket innstilling eller alternativ, og trykk på **OK**.
 - Du går tilbake til forrige nivå ved å trykke på **BACK (TILBAKE)**.
- 5 Når du er ferdig, trykker du på **EXIT (AVSLUTT)**.

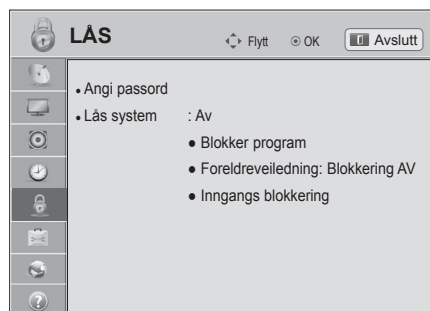

Nedenfor finner du informasjon om de tilgjengelige låsinnstillingene.

Innstilling	Beskrivelse
Angi passord	Brukes til å endre det 4-sifrede passordet. Standard PIN-kode er 0, 0, 0, 0. Hvis Frankrike er angitt som Land, er ikke passordet 0, 0, 0, 0, men 1, 2, 3, 4. Passordet kan ikke være 0, 0, 0, 0 hvis Frankrike er angitt som Land. Trykk på 0, 3, 2, 5 på fjernkontrollen hvis du har glemt passordet.
Lås system	Aktiverer eller deaktiverer låsesystemet.
Blokker program	Blokkerer programmer med innhold som ikke egner seg for barn. Programmene kan velges, men skjermen er tom, og lyden er dempet. Hvis du vil se på et låst program, må du angi passordet. Denne funksjonen kan brukes når Lås system er På .
Foreldreveiledning	Denne funksjonen fungerer på grunnlag av informasjon fra kringkastingsstasjonen. Hvis signalet har feil informasjon, fungerer dermed ikke denne funksjonen. Det kreves et passord for å kunne gå inn i denne menyen. TV-en er programmert til å "huske" hvilken innstilling den sist er satt til, også etter at den er slått av. Hindrer barn i å se visse voksenprogrammer, ut fra de angitte aldersgrensene. Angi et passord for å se på et blokkert program. Sensur varierer fra land til land.
Inngangs blokkering	Blokker inngangskildene. Denne funksjonen kan brukes når Lås system er På .

ALT.-innstillinger

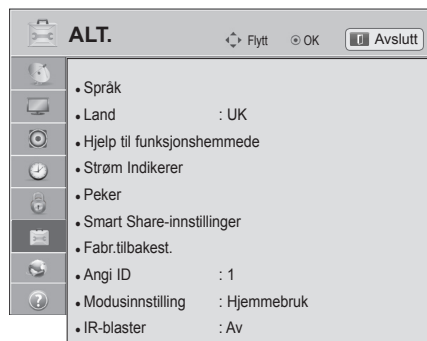

- 1 Trykk på Home (Hovedmeny) for å vise hovedmenyen.
- 2 Trykk på navigeringsknappene for å bla til **OPPSETT**, og trykk på **OK**.
- 3 Trykk på navigeringsknappene for å bla til **ALT.**, og trykk på **OK**.
- 4 Trykk på navigeringsknappene for å bla til ønsket innstilling eller alternativ, og trykk på **OK**.
- Du går tilbake til forrige nivå ved å trykke på **BACK (TILBAKE)**.
- 5 Når du er ferdig, trykker du på EXIT (AVSLUTT).



Nedenfor finner du informasjon om de tilgjengelige generelle innstillingene:

Innstilling	Beskrivelse																
Språk	Brukes til å velge språk for skjermen eller lyden.																
Alt.																	
Menyspråk	Velg ønsket språk.																
Språk for lyd	Med lydfunksjonen kan du velge ønsket språk. Hvis det ikke sendes lyddata på det valgte språket, avspilles lyden på standardspråket. Informasjon om lydpråket på skjermen <table border="1"> <thead> <tr> <th>Skjerm</th> <th>Status</th> </tr> </thead> <tbody> <tr> <td>Ikke tilgj.</td> <td>Ikke tilgjengelig</td> </tr> <tr> <td>MPEG</td> <td>MPEG-lyd</td> </tr> <tr> <td>D</td> <td>Dolby Digital-lyd</td> </tr> <tr> <td>→</td> <td>Lyd for "personer med synssvekkelse"</td> </tr> <tr> <td>[ABC]</td> <td>Lyd for "personer med hørselshemming"</td> </tr> <tr> <td>D+</td> <td>Dolby Digital Plus Audio</td> </tr> <tr> <td>HE-AAC</td> <td>HE-AAC-lyd</td> </tr> </tbody> </table>	Skjerm	Status	Ikke tilgj.	Ikke tilgjengelig	MPEG	MPEG-lyd	D	Dolby Digital-lyd	→	Lyd for "personer med synssvekkelse"	[ABC]	Lyd for "personer med hørselshemming"	D+	Dolby Digital Plus Audio	HE-AAC	HE-AAC-lyd
Skjerm	Status																
Ikke tilgj.	Ikke tilgjengelig																
MPEG	MPEG-lyd																
D	Dolby Digital-lyd																
→	Lyd for "personer med synssvekkelse"																
[ABC]	Lyd for "personer med hørselshemming"																
D+	Dolby Digital Plus Audio																
HE-AAC	HE-AAC-lyd																
Språk for undertekst	Bruk undertekstfunksjonen når to eller flere undertekstspråk kringkastes. Hvis det ikke sendes undertekstdata på det valgte språket, vises teksten på standardspråket. Informasjon om tekstpråket på skjermen <table border="1"> <thead> <tr> <th>Skjerm</th> <th>Status</th> </tr> </thead> <tbody> <tr> <td>Ikke tilgj.</td> <td>Ikke tilgjengelig</td> </tr> <tr> <td>TX-T</td> <td>Teletekst Undertekst</td> </tr> <tr> <td>[ABC]</td> <td>Teksting for hørselshemmede</td> </tr> </tbody> </table>	Skjerm	Status	Ikke tilgj.	Ikke tilgjengelig	TX-T	Teletekst Undertekst	[ABC]	Teksting for hørselshemmede								
Skjerm	Status																
Ikke tilgj.	Ikke tilgjengelig																
TX-T	Teletekst Undertekst																
[ABC]	Teksting for hørselshemmede																
Tekstspråk	I digital modus bruker du funksjonen Tekstspråk når det kringkastes to eller flere språk for tekst-TV. Hvis data for tekst-TV på et valgt språk ikke kringkastes, vises standardspråket for tekst-TV.																
! MERK	<ul style="list-style-type: none"> • Hvis språkene du har valgt som hovedspråk for lyd, undertekster og tekst-TV, ikke har støtte, kan du velge språk i sekundærkategorien. • Lyd/undertekst kan vises i enklere form med 1 til 3 tegn såfremt det sendes av tjenesteleverandøren. • Hvis du har valgt tilleggslid (lyd for personer med synssvekkelse/hørselshemming), kan noe av hovedlydsporet høres. 																

Innstilling	Beskrivelse	
Land	<p>Brukes til å velge ønsket land. (Avhengig av modell)</p> <div style="border: 1px solid black; padding: 10px;"> <p>! MERK</p> <ul style="list-style-type: none"> • Hvis du ikke fullfører oppsettet av installasjonsveiledningen, ved å trykke på BACK (TILBAKE) eller hvis du får tidsavbrudd på skjermmenyen, vil installasjonsmenyen fortsatt vises til oppsettet er fullført hver gang TV-en slås av. • Hvis du velger feil land, kan det hende at tekst-TV ikke vises korrekt på skjermen, og at det oppstår problemer ved bruk av tekst-TV. • Funksjonen for felles grensesnitt (Common Interface – CI) kan kanskje ikke brukes, avhengig av landets kringkastingsforhold. • Det kan hende at kontrollknappene for DTV-modus ikke fungerer, avhengig av kringkastingsforhold i ulike land. • I land uten fast regulering av digital kringkasting kan det hende at noen DTV-funksjoner ikke fungerer, avhengig av forhold rundt digital kringkasting. • Den nasjonale innstillingen "UK" bør bare være aktivert i Storbritannia. • Hvis den nasjonale innstillingen er satt til –, er europeiske kabelbaserte digitale standardkringkastingsprogrammer tilgjengelige, men det kan hende at noen DTV-funksjoner ikke virker som de skal. </div>	
Hjelp til funksjonshemmede (i digital modus)	Lydkommentarer og undertekster tilbys for hørsels- eller synshemmede personer.	
	Alt.	
	Hørselshemmede	Denne funksjonen er beregnet på hørselshemmede. Hvis den er slått på, vises undertekster som standard.
	Lydbeskrivelse	Denne funksjonen er for blinde og tilbyr ekstra forklarende lyd som beskriver situasjonen i et TV-program i tillegg til den grunnleggende lyden. Hvis du velger Lydbeskrivelse på, gis grunnleggende lyd og lydbeskrivelse bare for programmene som har lydbeskrivelse inkludert.
	Lydstyrke	Endrer nivået for lydbeskrivelse
Pip	Piper når et program med lydbeskrivelsesinformasjon velges	
Strøm Indikere	Brukes til å slå indikatorlyset på TV-en av eller på.	
	Alt.	
	Standby Lys	Brukes til å slå indikatorlyset av eller på i standbymodus.
Strøm Lys	Brukes til å slå indikatorlyset av eller på når du slår på strømmen.	
HbbTV (Avhengig av modell)	Denne funksjonen fungerer bare i Tyskland og Frankrike. Tjenesten kan være begrenset når enheten ikke er koblet til nettverket.	
Peker (Avhengig av modell)	Brukes til å angi pekeralternativet for Magic Motion-fjernkontrollen.	
	Alt.	
	Hastighet	Brukes til å endre pekerhastigheten.
	Form	Brukes til å velge pekerformen.
	Størrelse	Brukes til å endre pekerstørrelsen.
Justering	Juster fjernkontrollens retning med pekeren på TV-skjermen ved å riste fjernkontrollen mot venstre og høyre. Deretter vil pekeren automatisk flytte seg til midten av skjermen.	
Smart Share-innstillinger	Brukes til å angi DivX- og DLNA-alternativet.	
	Alt.	
	DivX VOD-registrering	Brukes til å registrere TV-en, slik at den kan spille av DivX-beskyttede videoer. (Se side70)
	DivX-avregistrering	Brukes til å avregistrere TV-en. (Se side70)
DMR	Brukes til å aktivere eller deaktivere DMR-tilkoblingen (Digital Media Render).	

Innstilling	Beskrivelse				
Data Service (bare i Irland.)	Med denne funksjonen kan brukere velge mellom MHEG (Digital Teletext) og Teletext hvis begge finnes samtidig. Hvis bare én av dem finnes, blir enten MHEG eller Teletext aktivert uansett hvilket alternativ du valgte.				
Fabr.tilbakest.	<p>Brukes til å tilbakestille TV-en til fabrikkinnstillingene og slette alle lagrede programmer. Brukes til å tilpasse TV-innstillingene etter dine egne ønsker. Skjermen for tilbakestilling til fabrikkinnstillinger vises når du slår på TV-en for første gang.</p> <p> MERK</p> <ul style="list-style-type: none"> Hvis Lås system er på og du glemmer passordet, trykker du på 0, 3, 2, 5 på fjernkontrollen. 				
Angi ID	Legger til en ID for de tilkoblede enhetene				
Modusinnstilling	<p>Standardvalget er Hjemmebruk. Vi anbefaler å stille inn TV-en på Hjemmebruk for å oppnå best mulig bilde i hjemmemiljøet.</p> <p>Alt.</p> <table border="1"> <tr> <td>Hjemmebruk</td> <td>Velger hjemmebruk for hjemmemiljøet.</td> </tr> <tr> <td>Lagre demo</td> <td>Velger den for butikkmiljøet.</td> </tr> </table> <p>Demo Modus</p> <p>Angir at det skal vises informasjon om TV-ens spesialfunksjoner. Du kan avbryte demomodus ved å trykke på hvilken som helst knapp unntatt knappene for lydstyrke og demping.</p> <p> MERK</p> <ul style="list-style-type: none"> Det er ikke mulig å bruke Demo Modus i modusen Hjemmebruk. I Lagre demo settes Demo Modus automatisk til På. Når Demo Modus er satt til Av i Lagre demo, kjøres ikke Demo Modus, og bare skjermen tilbakestilles. Skjermen tilbakestilles automatisk etter 5 minutter i Demo Modus. 	Hjemmebruk	Velger hjemmebruk for hjemmemiljøet.	Lagre demo	Velger den for butikkmiljøet.
Hjemmebruk	Velger hjemmebruk for hjemmemiljøet.				
Lagre demo	Velger den for butikkmiljøet.				
Automatisk start av MHP (Bare Italia) (Avhengig av modell)	Denne menyen er bare aktivert i Italia, MHP tjenester for andre land vil kanskje ikke fungere slik de skal. Dette er Autostart-funksjonen for MHP, italiensk kringkasting av data. Bruk på kanal med MHP-signal. Det kan hende funksjonen for kringkasting av data ikke er helt problemfri, avhengig av forholdene ved kringkastingsstasjonen.				
IR-blaste (Avhengig av modell)	Justeres når en trådløs mediebok (selges separat) kobles til. Hvis du vil ha mer informasjon og instruksjoner for bruk, kan du se i brukerhåndboken for medieboxen.				

NETTVERK-innstillinger

- 1 Trykk på **Home (Hovedmeny)** for å vise hovedmenyen.
- 2 Trykk på navigeringsknappene for å bla til **OPPSETT**, og trykk på **OK**.
- 3 Trykk på navigeringsknappene for å bla til **NETTVERK**, og trykk på **OK**.
- 4 Trykk på navigeringsknappene for å bla til ønsket innstilling eller alternativ, og trykk på **OK**.
- Du går tilbake til forrige nivå ved å trykke på **BACK (TILBAKE)**.
- 5 Når du er ferdig, trykker du på **EXIT (AVSLUTT)**.



Nedenfor finner du informasjon om de tilgjengelige nettverksinnstillingene.

Innstilling	Beskrivelse
Nettverksinnstilling	Brukes til å konfigurere nettverksinnstillingene (Se side45).
Nettverksstatus	Brukes til å vise nettverksstatusen (Se side51).
Smart TV-innstillinger	Angi region for værmelding, og administrer ID-ene som er lagt til på TV-en.
	Innstilling
Land-innstilling	Angi land for Premium-tjenester. Premium-tjenestene som tilbys, varierer avhengig av hvilket land du angir.
Væreffekt	Angir regionen for været som skal vises i bakgrunnen av Premium-tjenesten. Velg region.
Premium-versjon	Viser versjonen av Premium-tjenesten.
ID-behandling	Administrer påloggingshistorikken for ID-ene som er lagt til på TV-en.
Tilbakestill	Slett alle ID-er som er lagt til p TV-en.
Juridisk merknad	Viser den juridiske merknaden. (Se side53)

KUNDESTØTTE-innstillinger

- 1 Trykk på **Home (Hovedmeny)** for å vise hovedmenyen.
- 2 Trykk på navigeringsknappene for å bla til **OPPSETT**, og trykk på **OK**.
- 3 Trykk på navigeringsknappene for å bla til **KUNDESTØTTE**, og trykk på **OK**.
- 4 Trykk på navigeringsknappene for å bla til ønsket innstilling eller alternativ, og trykk på **OK**.
 - Du går tilbake til forrige nivå ved å trykke på **BACK (TILBAKE)**.
- 5 Når du er ferdig, trykker du på **EXIT (AVSLUTT)**.

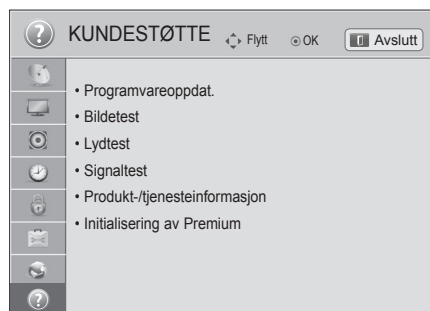

Nedenfor finner du informasjon om de tilgjengelige kundestøtteinnstillingene.

Innstilling	Beskrivelse
Programvareoppdat.	Oppdaterer TV-en med den nyeste fastvaren.
Bildetest	Utfører bildetest eller innebygd lydtest med melodi. <ul style="list-style-type: none"> » Hvis denne testen har en feil, velger du Ja. Du ser produkt- eller tjenesteinformasjon. » Hvis denne testen ikke har noen feil, kontrollerer du tilkoblingsstatus for eksterne enheter og ser i brukerhåndbøkene for de eksterne enhetene.
Lydtest	
Signaltest	Bruke multipleks og tjenesteinformasjon osv. <div style="border: 1px solid black; border-radius: 10px; padding: 10px; margin-top: 10px;"> <p>! MERK</p> <ul style="list-style-type: none"> • Det vises informasjon og signalstyrke for den innstilte *multiplekseren. • Det vises signalinformasjon og servicenavn for den valgte multiplekseren. (*Multipleksing: kombinerer av kanaler i digital kringkasting (en enkelt multiplekser inneholder flere kanaler.)) • Hvis du velger Satellitt som inngangskilde for automatisk innstilling, vises det ingen signaltest. Hvis du velger Antenne og satellitt eller Kabel og satellitt, vises det bare en signaltest for antenne eller kabel. </div>
Produkt-/tjenesteinformasjon	Viser produkt- eller tjenesteinformasjon. Kundestøtte kan variere fra land til land.
Initialisering av Premium	Hvis det oppstår en feil når du oppdaterer Premium-menyen, kan du initialisere Premium-menyen. TV-en vil automatisk slås av og deretter på igjen.

KOBLE TIL

Koble ulike eksterne enheter til TV-en og bytt inngangsmodus for å velge en ekstern enhet. Hvis du vil ha mer informasjon om tilkobling av eksterne enheter, kan du se i brukerhåndboken som fulgte med enhetene. De tilgjengelige eksterne enhetene er: HD-mottakere, DVD-spillere, videospillere, lydsystemer, USB-lagringenheter, PC-er, spillenheter og andre eksterne enheter.



MERK

- Hvis du tar opp et TV-program på en DVD-spiller eller en videospiller, må du koble inngangskabelen for TV-signalet til TV-en via en DVD-spiller eller videospiller. Hvis du vil ha mer informasjon om opptak, kan du se i brukerhåndboken som fulgte med den tilkoblede enheten.
- Hvilke eksterne enheter som kan kobles til, avhenger av modell.
- Koble eksterne enheter til TV-en uavhengig av rekkefølgen på TV-portene.

Oversikt over tilkobling

Koble ulike eksterne enheter til portene på bakpanelet på TV-en.

- 1 Finn den eksterne enheten du vil koble til TV-en, som vist i illustrasjonen nedenfor.
- 2 Kontroller tilkoblingstypen til den eksterne enheten.
- 3 Gå til riktig illustrasjon, og kontroller tilkoblingsinformasjonen.

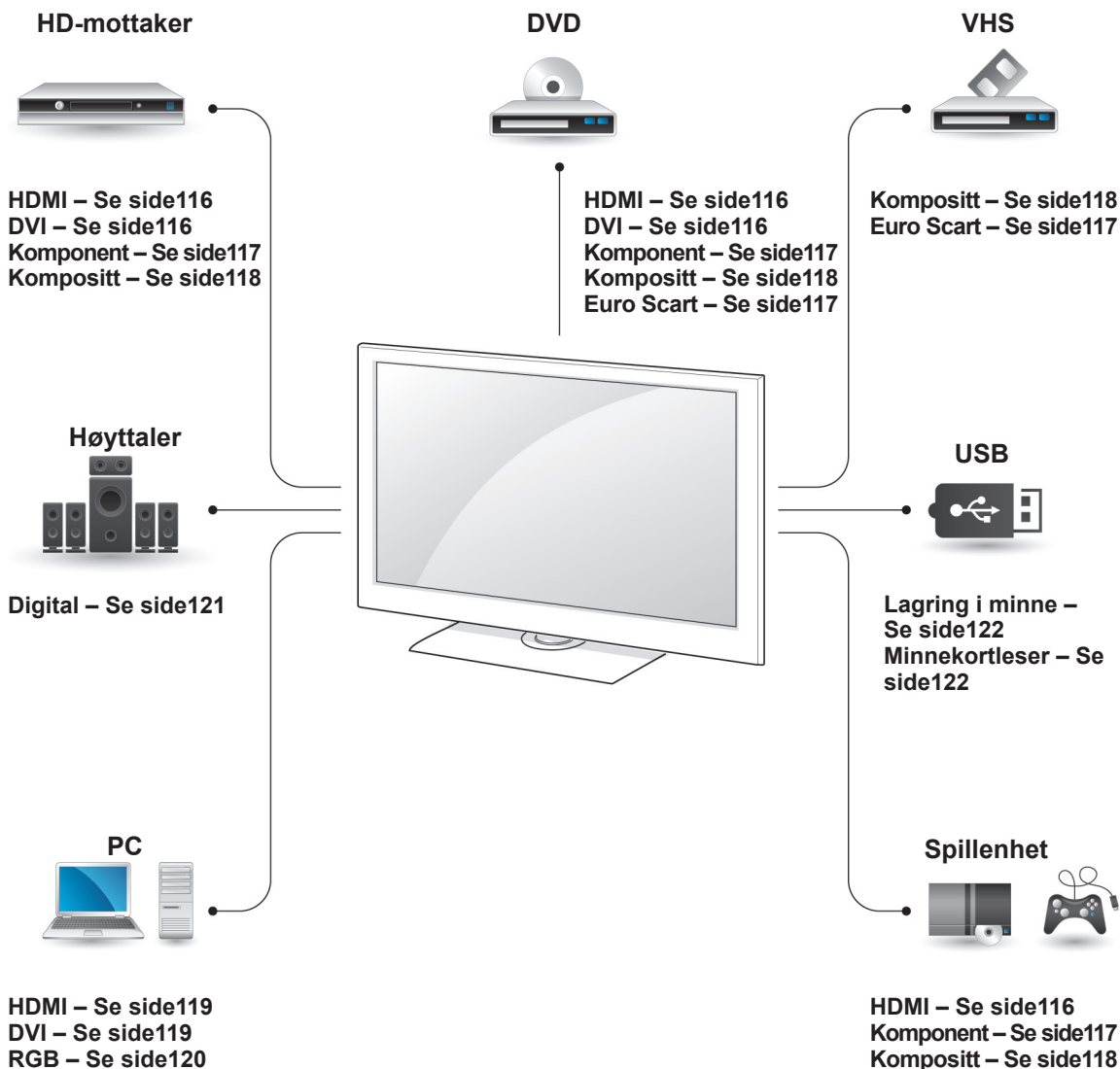

! MERK

- Hvis du kobler en spillenhet til TV-en, må du bruke kablen som fulgte med spillenheten.
- Du finner instruksjoner for bruk i brukerhåndboken for det eksterne utstyret.

- Denne delen om **TILKOBLING** bruker hovedsakelig diagrammer for modellene 47/55LW95**.
- Det viste bildet kan avvike fra TV-en din.

Koble til en HD-mottaker, DVD-spiller eller videospiller

Koble en HD-mottaker, DVD-spiller eller videospiller til TV-en, og velg ønsket inngangsmodus.

HDMI-tilkobling

Sender digitalvideo- og lydsignalene fra en ekstern enhet til TV-en. Koble den eksterne enheten til TV-en med HDMI-kabelen, som vist i illustrasjonen nedenfor.

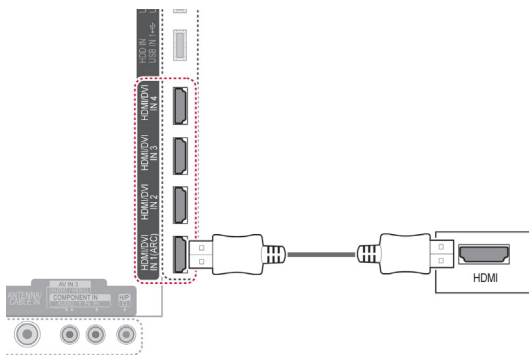

DVI til HDMI-tilkobling

Sender digitalvideosignalet fra en ekstern enhet til TV-en. Koble den eksterne enheten til TV-en med DVI-HDMI-kabelen, som vist i illustrasjonen nedenfor. Koble til en lydkabel for å sende lydsignaler.

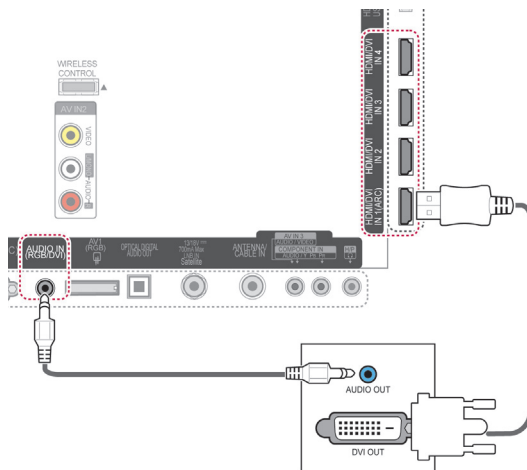

! MERK

- Bruk den nyeste HDMI™-kabelen for høy hastighet med CEC-funksjon (Customer Electronics Control).
- HDMI™-kabler for høy hastighet testes for å kunne bære et HD-signal på 1080p og høyere.

Tilkobling av komponenter

Sender de analoge video- og lydsignalene fra en ekstern enhet til TV-en. Koble den eksterne enheten til TV-en med komponentkabelen, som vist i illustrasjonen nedenfor.

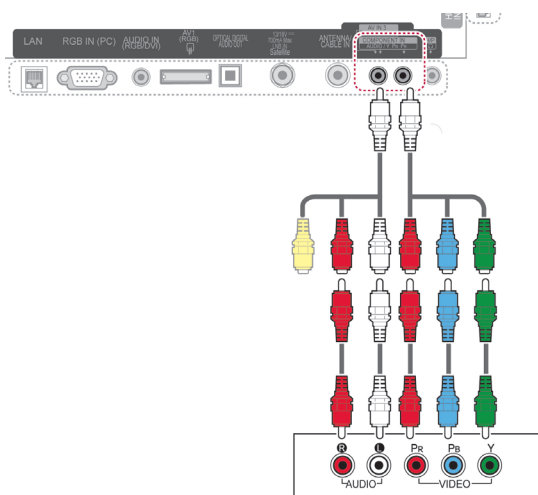

! MERK

- Hvis kablene er installert på feil måte, kan det forårsake at bildet vises i svart/hvitt eller med forvrengte farger. Kontroller at kabelen er koblet til kontakten med tilsvarende farge.

Euro Scart-tilkobling

Sender video- og lydsignalene fra en ekstern enhet til TV-en. Koble den eksterne enheten til TV-en med Euro Scart-kabelen, som vist i illustrasjonen nedenfor. Hvis du vil vise bilder ved bruk av progressivt søk, må du bruke Euro Scart-kabelen.

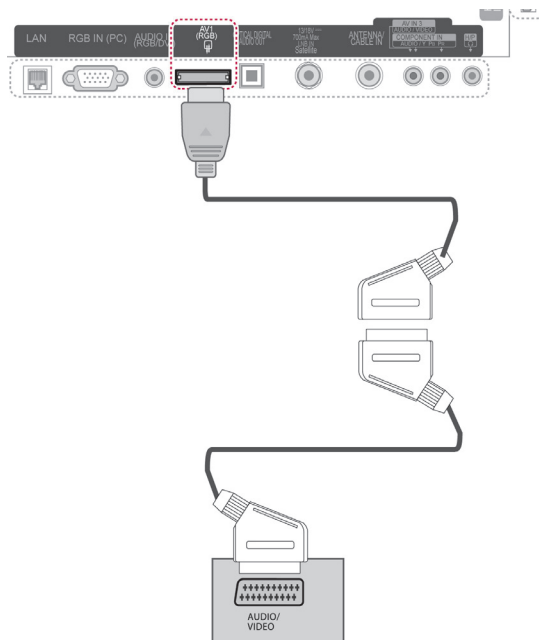

Utgangstype	AV1 (TV ut ¹)	AV1 (Når planlagt DTV-opptak med opptaksstyr pågår.)
Digital-TV	Digital-TV	O
Analog TV, AV	Analog-TV	O
Komponent/RGB	Analog-TV	(Innsignalmodusen konverteres til DTV.)
HDMI	X	X

1 TV ut: Genererer analoge eller digitale TV-signaler.

! MERK

- EURO scart-kabelen som brukes, må være signalskjernet.
- Hvis du ser på digital-TV i 3D-modus, kan ikke Monitor ut-signaler sendes via SCART-kabelen. (Bare 3D-modeller)
- Hvis du aktiverer 3D-modusen under et planlagt opptak på digital-TV, kan ikke Monitor ut-signaler sendes via SCART-kabelen, og dermed kan ikke opptaket gjennomføres. (Bare 3D-modeller)

Tilkobling via komposittkabel

Sender de analoge video- og lydsignalene fra en ekstern enhet til TV-en. Koble den eksterne enheten til TV-en med komposittkabelen, som vist i illustrasjonen nedenfor.

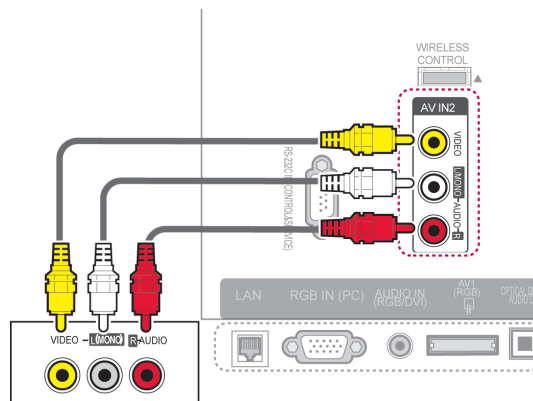

eller

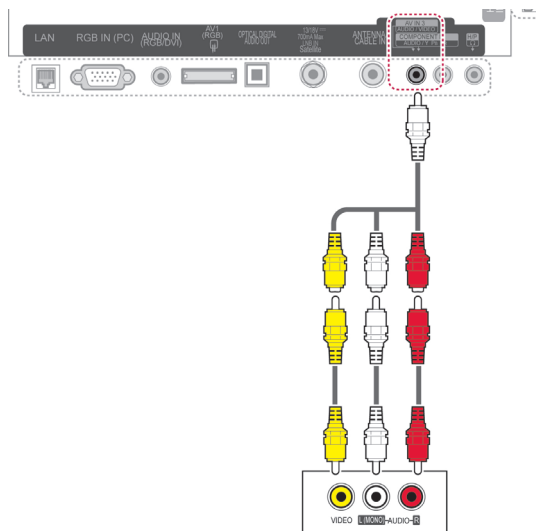

Koble til en PC



MERK

- Det anbefales at du bruker TV-en med HDMI-tilkobling, siden dette gir best bildekvalitet.



MERK

- Hvis du har en monovideospiller, kobler du lyd-kabelen fra videospilleren til AUDIO L/MONO-kontakten på TV-en.

HDMI-tilkobling

Sender de digitale video- og lydsignalene fra PC-en til TV-en. Koble PC-en til TV-en med HDMI-kabelen, som vist i illustrasjonen nedenfor.

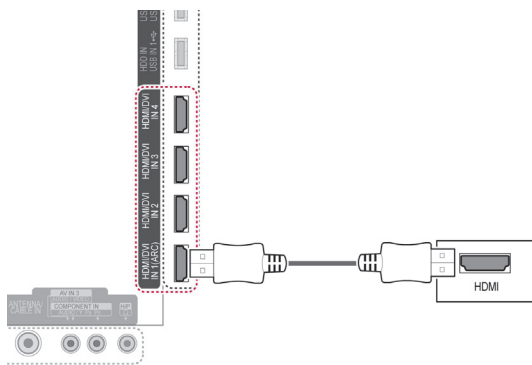

DVI til HDMI-tilkobling

Sender det digitale videosignalet fra PC-en til TV-en. Koble PC-en til TV-en med DVI-HDMI-kabelen, som vist i illustrasjonen nedenfor. Koble til en lyd-kabel for å sende lydsignaler.

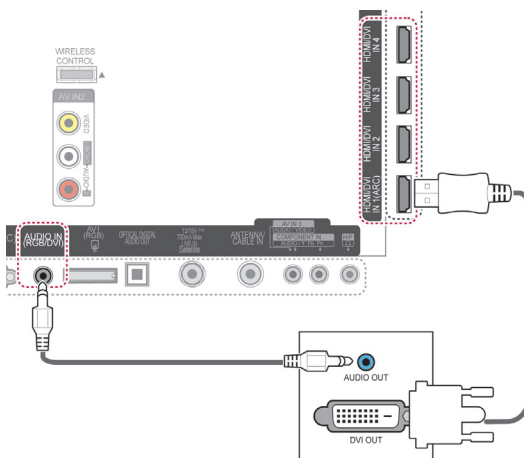

RGB-tilkobling

Sender det analoge videosignalet fra PC-en til TV-en. Koble PC-en til TV-en med den 15-pinneres D-sub-signalkabelen som fulgte med, som vist i illustrasjonen nedenfor. Koble til en lyd kabel for å sende lyd signaler.

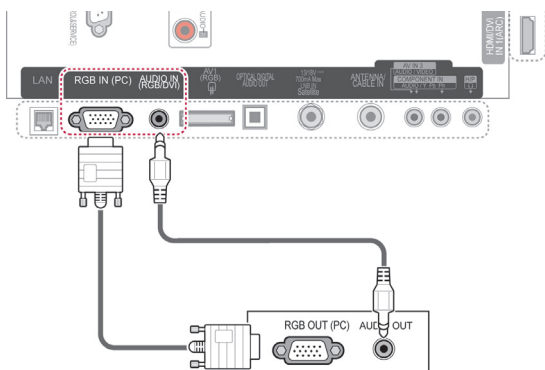

! MERK

- Det kan forekomme støy i forbindelse med oppløsning, vertikalt mønster, kontrast eller lysstyrke i PC-modus. Endre PC-modusen til en annen oppløsning, endre oppdateringsfrekvensen eller juster lysstyrken og kontrasten på menyen for å få et klart bilde. Hvis oppdateringsfrekvensen for PC-ens grafikkort ikke kan endres, kan du bytte ut grafikkortet på PC-en eller forhøre deg hos produsenten av grafikkortet.
- Inndatabølgeformen for horisontale og vertikale frekvenser for synkronisering er atskilt.
- Vi anbefaler å bruke 1920 x 1080, 60 Hz for PC-modus, da dette vil gi den beste bildekvaliteten.
- Koble signalkabelen fra skjermtutgangsporten på PC-en til RGB (PC)-porten på TV-en eller signalkabelen fra HDMI-utgangen på PC-en til HDMI IN (eller HDMI/DVI IN)-porten på TV-en.
- Koble lyd kablen fra PC-en til lydinngangen på TV-en. (Lydkabler følger ikke med apparatet).
- Hvis du bruker et lyd kort, justerer du PC-lyden etter behov.
- Dersom grafikkortet på PC-en ikke kan sende analog og digital RGB samtidig, må du koble til enten RGB eller HDMI IN (eller HDMI/DVI IN) når du skal vise PC-bildet på TV-en.
- Det kan hende at DOS-modus ikke fungerer hvis du bruker en kabel for HDMI til DVI, avhengig av videokortet.
- Hvis RGB-PC-kabelen du bruker, er for lang, kan det forekomme støy på skjermen. Vi anbefaler at du bruker en kabel som er under 5 m. Dette gir best bildekvalitet.

Koble til et lydsystem

Bruk et eksternt lydsystem i stedet for den integrerte høyttaleren.

! MERK

- Hvis du bruker en ekstern lydenhet i stedet for den integrerte høyttaleren, må du slå TV-høyttalerfunksjonen av (Se side104).

Tilkobling av digital optisk lyd

Sender det digitale lydsignalet fra TV-en til en ekstern enhet. Koble den eksterne enheten til TV-en med den optiske lyd-kabelen, som vist i illustrasjonen nedenfor.

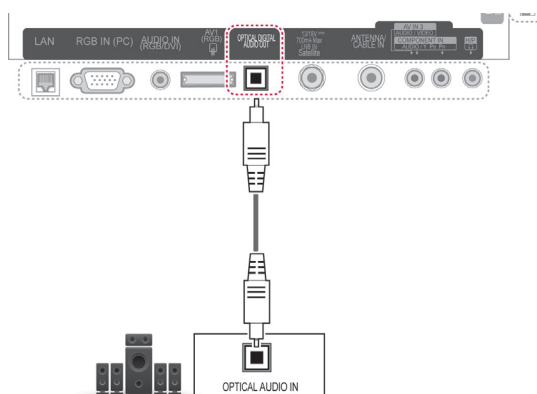

! FORSIKTIG

- Ikke se inn i den optiske utgangsporten. Hvis du ser på laserstrålen, kan det skade øynene.

Tilkobling av hodetelefon

Hør lyd gjennom hodetelefoner.

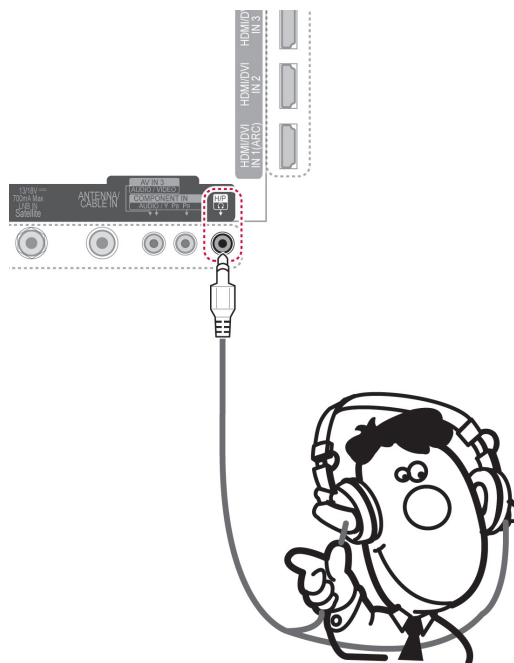

! MERK

- Elementer på LYD-menyen deaktiveres når hodetelefoner kobles til.
- Hvis **AV-MODUS** endres når hodetelefoner er tilkoblet, vil endringen gjelde bildet, men ikke lyden.
- Optisk digital lyd ut er ikke tilgjengelig med hodetelefoner tilkoblet.
- Impedans for hodetelefoner: 16 Ω
- Maksimal utgangseffekt for hodetelefoner: 10 til 15 mW
- Størrelse på hodetelefonkontakt: 0,35 cm

Koble til en USB-enhet

Koble en USB-lagringseenhet, for eksempel USB-flashminne, ekstern harddisk eller en USB-minnekortleser, til TV-en, og åpne Smart Share-menyen for å bruke ulike multimediefiler. Se Koble til USB-lagringseenheter og Bla gjennom filer.

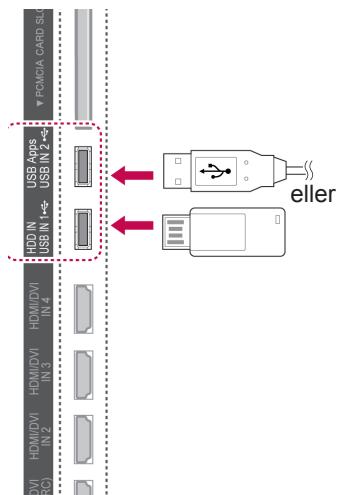

Koble til en CI-modul

Brukes til å vise krypterte (betalingsbaserte) tjenester i digital-TV-modus. Denne funksjonen er ikke tilgjengelig i alle land. (Se side40).

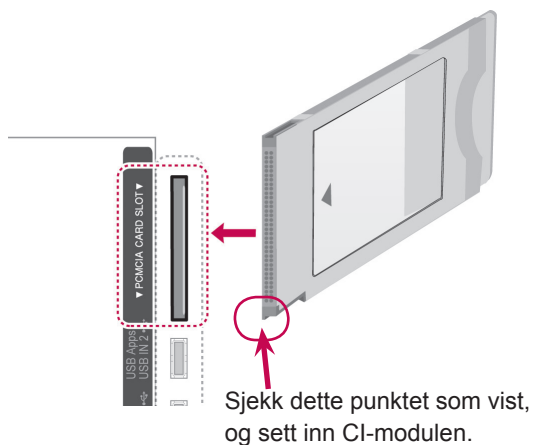

MERK

- Kontroller om CI-modulen er satt inn riktig vei i PCMCIA-kortsporet. Hvis modulen ikke er riktig satt inn, kan den forårsake skade på TV-en og PCMCIA-kortsporet.

Tilkobling av den trådløse medieboxen

LGs TV-modeller med en port for trådløs kontroll støtter LGs trådløse medieboks, som selges separat. Når du kobler trådløsdongelen (som følger med den trådløse medieboxen) til TV-en, kan eksterne enheter kobles til LGs trådløse medieboks, og video og lyd overføres trådløst til TV-en.

Se for øvrig bruksanvisningen for den trådløse medieboxen.

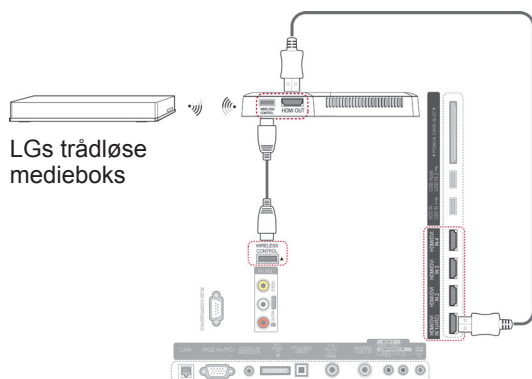

! MERK

- Når du bruker den eksterne enheten tilkoblet den trådløse medieboxen, kan det hende at noen funksjoner på TV-menyen ikke fungerer.

SIMPLINK-tilkobling

Spill av og kontroller AV-enheten som er tilkoblet med HDMI-kabelen gjennom HDMI-CEC. Denne TV-en kan fungere med enheter som støtter HDMI-CEC, men bare enheter med -logoen har støttes fullt ut.

Koble den ene enden av HDMI-kabelen til HDMI/DVI IN- eller HDMI IN-terminalen bak på TV-en, og den andre enden til SIMPLINK-enheten.

! MERK

- Hvis den tilkoblede enheten ikke støtter HDMI-CEC, er ikke SIMPLINK-funksjonen tilgjengelig.
- Hvis du vil bruke SIMPLINK, trenger du en høyhastighets HDMI-kabel med *CEC-funksjon. (*CEC: Consumer Electronics Control).
- Det kan hende at SIMPLINK ikke fungerer ordentlig hvis du har en tredjepartsenhet med HDMI-CEC-funksjon.
- SIMPLINK-funksjonen støtter ikke trådløs informasjonsoverføring.

Aktivere og bruke SIMPLINK-menyene

- 1 Trykk på **INPUT** for å vise inngangskildene.
- 2 Trykk på den røde knappen for å vise SIMPLINK-menyene.
- 3 Trykk på navigeringsknappene for å velge **På**.
- 4 Trykk på navigeringsknappene for å bla til én av enhetene, og trykk på **OK**.

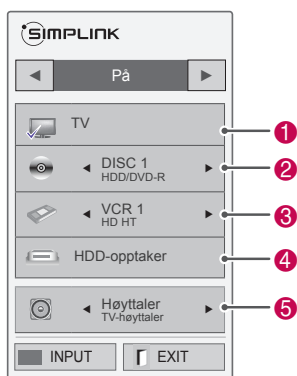

Nr.	Beskrivelse
1	Viser TV-kanalen som ble sett på sist.
2	Spiller av disk. Hvis flere disk er tilgjengelige, vises navnet på disken nederst på skjermen.
3	Styrer den tilkoblede videospilleren.
4	Avspilling fra harddiskopptaker: styrer opptak lagret på harddisken.
5	Lyd ut til hjemmekinohøytaler eller Lyd ut til TV: endrer lydutgangen mellom hjemmekinohøytaleren og TV-høytaleren.

- Det er merket av for enheten som er valgt.
- De tilgjengelige enhetene vises i en sterk farge.
- Enheter som ikke er tilgjengelige, vises i grått.

- 5 Styr den valgte AV-enheten.
 - **Direkte avspilling:** Etter at du har koblet AV-enhetene til TV-en, kan du styre enhetene og spille av medier direkte, uten ytterligere innstillinger.
 - **Velg AV-enhet:** Denne funksjonen kan du bruke til å velge en av AV-enhetene som er koblet til TV-en.
 - **Disc avspilling:** Kontrollerer tilkoblede AV-enheter ved å trykke på navigeringsknappene, **OK**, **▶**, **■**, **II**, **◀** og **▶▶**.
 - **Slå av alle enheter:** Når du slår av TV-en, blir alle tilkoblede enheter også slått av.
 - **Bytt utsignal for lyd:** Du kan på en enkel måte bytte utsignal for lyd.
 - **Synk. oppstart:** Når avspilling begynner på utstyret med SIMPLINK-funksjonen som er koblet til HDMI-terminalen, slås TV-en automatisk på.

! MERK

- Hvis du endrer inngangskilden ved å trykke på **INPUT**, stopper den pågående funksjonen av SIMPLINK-enheten.
- Hvis du velger en enhet som har hjemmekinofunksjonen, byttes lydutgangen automatisk til hjemmekinohøytaler, og TV-høytaleren slås av.
- Hvis et tilkoblet SIMPLINK-hjemmekinosystem ikke spiller av lyden fra TV-en, kobler du til DIGITAL AUDIO OUT-terminalen på baksiden av TV-en til DIGITAL AUDIO IN-terminalen på baksiden av SIMPLINK-enheten med en optisk kabel.

TELETEXT

- Denne funksjonen er ikke tilgjengelig i alle land.

Teletext (eller Tekst-TV) er et gratis servicetilbud fra de fleste TV-stasjoner, der man får oppdatert informasjon om nyheter, været, TV-programmer, aksjekurser og mange andre emner.

Teletext-dekoderen til denne TV-en støtter systemene SIMPLE, TOP og FASTEXT. SIMPLE (standard Teletext) består av et antall sider som velges ved å angi de ønskede sidenumrene direkte. TOP og FASTEXT er mer moderne metoder som lar deg velge Teletext-informasjon raskt og enkelt.

Slå på/av

Trykk på knappen **TEXT** for å slå på tekst-TV. Første side eller den siden som sist ble vist, kommer til syne på skjermen.

Øverst på siden ser du normalt to sidenummer, TV-stasjonens navn, dato og klokkeslett. Det første sidetallet indikerer din valgte side, mens det andre indikerer siden som for øyeblikket vises på skjermen.

Trykk på **TEXT** for å slå av tekst-TV. Du kommer da tilbake til forrige modus.

Simple tekst-TV

Velge side

- 1 Bruk tallknappene til å skrive inn et tresifret tall som ønsket sidetall. Hvis du uheldigvis velger feil siffer, må du først fullføre det tresifrede tallet og deretter angi det riktige sidetallet.
- 2 Knappen **P** \wedge \vee kan brukes til å velge forrige eller neste side.

Top-tekst

En bruksveiledning vises i fire fargefelt (rødt, grønt, gult og blått) nederst på skjermen. Det gule feltet angir neste gruppe og det blå feltet indikerer neste blokk.

Valg av blokk/gruppe/side

- 1 Med den blå knappen kan du gå fra blokk til blokk.
- 2 Bruk den gule knappen for å gå til neste gruppe med automatisk overføring til neste blokk.
- 3 Med den grønne knappen kan du gå til neste eksisterende side med automatisk overføring til neste gruppe.
- 4 Alternativt kan knappen **P** \wedge brukes. Den røde knappen går tilbake til forrige valg. Alternativt kan knappen **P** \vee brukes.

Direkte sidevalg

På samme måte som beskrevet under SIMPLE, kan du også i TOP-modus velge et tresifret nummer med talltastene.

Fastext

Tekst-TV-sidene er fargekodet langs skjermens underkant og velges ved å trykke på den knappen som har tilsvarende farge.

Velge side

- 1 Trykk på knappen **T.OPT**, og bruk navigeringsknappene til å velge menyen . Vis indekssiden.
- 2 Du kan velge sidene som er fargekodet i skjermens underkant med knappene som har samme farge på fjernkontrollen.
- 3 Som med modusen SIMPLE kan du velge en side ved å oppgi det tresifrede sidenummeret med talltastene i modusen FASTEXT.
- 4 Knappen **P ^ v** kan brukes til å velge forrige eller neste side.

Spesialfunksjoner for tekst-TV

Trykk på knappen **T. OPT**, og bruk deretter navigeringsknappen til å velge menyen **Tekst valg**.

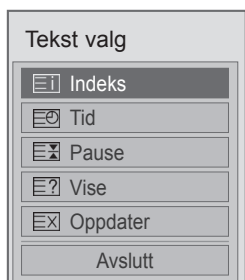

Indeks

Velg hver enkelt indeksside.

Tid

Velg denne menyen for å vise klokkeslettet i øverste høyre hjørne av skjermen når du ser på TV.

Trykk på denne knappen for å velge et undersidetall i tekst-TV-modus. Undersidetallet vises nederst på skjermen. Trykk på den røde knappen, den grønne knappen, < > eller tallknappene hvis du vil sette undersiden på pause eller gå til neste.

Pause

Stopper det automatiske sideskiftet som trer i kraft hvis en tekst-TV-side inneholder to eller flere undersider. Antallet undersider og undersiden som vises, vises som regel under klokkeslettet på skjermen. Når denne menyen er valgt, vises stoppsymbolet i øverste venstre hjørne av skjermen, og den automatiske sideendringen er inaktiv.

Vise

Velg denne menyen for å vise skjult informasjon, for eksempel løsninger på spørsmål eller gåter.

Oppdater

Viser TV-bildet på skjermen mens du venter på en ny tekst-TV-side. Bildet vises i øverste venstre hjørne av skjermen. Når den oppdaterte siden er klar, endres visningen til det angitte sidetallet. Velg denne menyen igjen for å vise den oppdaterte tekst-TV-siden.

MERK

- I Storbritannia (i digital modus) virker ikke knappen **T. OPT. (T.ALT)**

DIGITAL TEKST-TV

- Denne funksjonen fungerer bare i Storbritannia og Irland.

Tv-en gir deg tilgang til digital tekst-TV som er kraftig forbedret i forhold til tekst, grafikk osv. Denne funksjonen fås gjennom spesielle digitale tekst-TV-tjenester og spesifikke tjenester som sender digital tekst-TV.

Tekst-TV innen digitale tjenester



- 1 Trykk på tallknappene eller knappen **P** ^ v for å velge en digital tjeneste som sender digital tekst-TV.
- 2 Følg anvisningene i digital tekst-TV, og gå videre til neste trinn ved å trykke på **TEXT**, **OK**, navigeringsknapp, rød knapp, grønn knapp, gul knapp, blå knapp eller **tallknappene** osv.
- 3 Hvis du vil bytte digital tekst-TV-tjeneste, kan du velge en annen tjeneste ved hjelp av tallknappene eller knappen **P** ^ v.

Tekst-TV i digitale tjenester



- 1 Trykk på tallknappen eller **P** ^ v for å velge en tjeneste som sender digital tekst-TV.
- 2 Trykk på **TEXT** eller en fargeknapp for å slå på tekst-TV.
- 3 Følg anvisningene i digital tekst-TV, og gå videre til neste trinn ved å trykke på **OK**, navigeringsknapp, rød knapp, grønn knapp, gul knapp, blå knapp eller **tallknapp** osv.
- 4 Trykk på **TEXT** eller en fargeknapp for å slå av digital tekst-TV og gå tilbake til TV-visning.

Med enkelte tjenester kan du få tilgang til tekst-TV ved å trykke på den røde knappen.

VEDLIKEHOLD

Oppdater og rengjør TV-en regelmessig for å sikre optimal ytelse og forlenge levetiden.

Oppdatere TV-fastvaren

Last ned og installer den nyeste fastvaren ved å koble til serveren for oppdatering av fastvare eller OTA-kringkastingstjeneste for å forbedre, endre eller legge til nye produktfunksjoner.

Hvis fastvareoppdateringen ikke fungerer som den skal, kan det ha noe med Internett-tilgangen eller DTV-signalstyrken å gjøre. Hvis dette er tilfelle, kan du få den nyeste fastvareoppdateringen fra LG Electronics' autoriserte kundestøtte.

Gjør følgende hvis du vil kontrollere gjeldende fastvareversjon eller oppdatere fastvaren:

- 1 Trykk på **Home (Hovedmeny)** for å vise hovedmenyen.
- 2 Trykk på navigeringsknappene for å bla til **OPPSETT**, og trykk på **OK**.
- 3 Trykk på navigeringsknappene for å bla til **KUNDESTØTTE**, og trykk på **OK**.
- 4 Trykk på navigeringsknappene for å bla til **Programvareoppdat.**, og trykk på **OK**. Gjeldende fastvareversjon vises.
- 5 Velg **Kontroller oppdatert versjon** for å kontrollere en ny fastvareversjon manuelt.



Hvis du velger **Programvareoppdat. – På**, finner TV-en ny fastvare gjennom NSU*/OTA*, og popup-vinduet for oppdatering vises på skjermen.

* NSU (Network Software Update): Hvis TV-en er koblet til Internett, finner TV-en ny fastvare som er lastet opp på LG-serveren.

* OTA (Over The Air): Hvis du bruker det digitale kringkastingssystemet, blir ny fastvare overført til TV-en gjennom DTV-signalet.

! MERK

- Ikke koble fra LAN-kabelen, slå av TV-en eller koble fra strømkabelen mens fastvaren oppdateres.
- Hvis du oppdaterer fastvaren via OTA og skifter kanal, stopper oppdateringen. Prosessen fortsetter når du går tilbake til originalprogrammet. Oppdateringen fortsetter selv om strømmen slås av ved hjelp av fjernkontrollen. I dette tilfellet er det vanlig at fargen på strømindikatoren endrer seg, og at det vises et svakt lys på skjermen. Systemet fungerer som vanlig når oppdateringen er fullført.
- Premium-tjenester er deaktivert mens programvaren oppdateres via NSU.
- Du kan kontrollere status for programvareoppdateringen i menyen Programvareoppdat. eller i oppdateringsinformasjonen som vises nedenfor kanalbanneret.
- Leddoppdateringstjeneste (bare nordiske modeller): Du kan kontrollere om LG-OTA-tjenester er tilgjengelige på DTV-kanalen ved å trykke på denne knappen på Magic Motion-fjernkontrollen eller den røde knappen når du ser meldingen Se etter oppdatering nedenfor kanalbanneret.

- 6 Når oppdateringen er fullført, starter TV-en automatisk på nytt om fem sekunder. Det kan hende du må tilbake stille noen **OPPSETT-**, **BILDE-** eller **LYD-**menyer.

! MERK

- Du kan ikke nedgradere fastvaren tilbake til en eldre versjon.
- Tidsperioden for fastvareoppdateringen kan variere avhengig av størrelsen på fastvaren, nettverksforholdene eller DTV-signalstyrken.
- Hvis fastvareoppdatering mislykkes ved trådløs tilkobling, kan du midlertidig koble en kabel direkte til ruterens. Hvis den fortsatt ikke lastes ned, kan du ta kontakt med kundestøtte.

Rengjøre TV-en

FORSIKTIG

- Husk på at du først må slå av strømmen og trekke ut strømledningen og alle andre kabler.
- Når TV-en ikke skal brukes på en lang stund, må du trekke strømledningen ut av stikkkontakten for å beskytte mot mulig skade som følge av lynnedslag eller spenningsvingninger.

Skjerm og ramme

Du fjerner støv eller smuss ved å tørke av overflaten med en tørr, ren og myk klut.

Hvis TV-en er ekstra skitten, kan du tørke av overflaten med en myk klut som er fuktet med rent vann eller et utblandet mildt rengjøringsmiddel.

Etterpå tørker du umiddelbart av den med en tørr klut.

FORSIKTIG

- Ikke skyv, gni eller kom borti overflaten med fingeren eller skarpe gjenstander, for da kan det bli riper på skjermen, og bildet kan bli fordreid.
- Ikke bruk kjemikalier, f.eks. voks, benzen, alkohol, tynner, insektmidler, luftfriskere eller smøremidler, siden disse midlene kan skade skjermoverflaten og gjøre den misfarget.

Kabinett og stativ

Du fjerner støv eller smuss ved å tørke av kabinettet med en tørr, ren og myk klut.

Hvis kabinettet er ekstra skittent, kan du tørke over det med en myk klut som er fuktet med rent vann eller vann med litt mildt rengjøringsmiddel. Etterpå tørker du umiddelbart av den med en tørr klut.

FORSIKTIG

- Ikke spray væske på overflaten. Hvis det kommer vann inn i TV-en, kan det forårsake brann, elektrisk støt eller feil.
- Ikke bruk kjemikalier, for det kan slite på overflaten.

Strømledning

Fjern regelmessig støv eller smuss som har samlet seg på strømledningen.

Unngå bildebrenning eller innbrent bilde på TV-skjermen

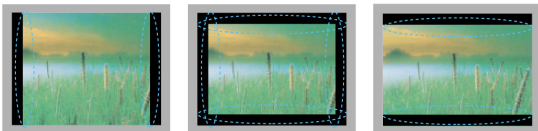

- Hvis et statisk bilde vises lenge på TV-skjermen, blir det permanent preget på skjermen. Dette kalles bildebrenning eller innbrent bilde og dekkes ikke av garantien.
- Hvis bredde-/høydeforholdet for TV-en er satt til 4:3 over en lengre periode, kan bildebrenning forekomme i letterbox-området på skjermen.
- Ikke vis statiske bilder på TV-skjermen i lengre perioder (2 eller flere timer for LCD, 1 eller flere timer for Plasma-TV), slik at du unngår bildebrenning.

FEILSØKING

Generelt

Problem	Oppløsning
Kan ikke styre TV-en med fjernkontrollen.	<ul style="list-style-type: none"> • Kontroller fjernkontrollsensoren på produktet, og prøv på nytt. • Undersøk om det er noen hindringer mellom produktet og fjernkontrollen. • Kontroller om batteriene fremdeles virker og er riktig installert (⊕ til ⊕, ⊖ til ⊖). • Kontroller om riktig inngangsmodus, f.eks. TV eller videospiller, er valgt for bruk av fjernkontroll.
Det vises ikke bilde på skjermen, og lyden mangler.	<ul style="list-style-type: none"> • Kontroller om TV-en er slått på. • Kontroller om strømledningen er satt i stikkontakten. • Kontroller om stikkontakten fungerer ved å koble til andre produkter.
Det tar lang tid før bildet vises etter at TV-en slås på.	<ul style="list-style-type: none"> • Bildet er deaktivert under oppstarten. Dette er normalt. Hvis ikke bildet vises etter et par minutter, tar du ut strømkabelen i 30 sekunder og prøver på nytt. Kontakt kundestøtte hvis bildet fremdeles ikke vises.
Kan ikke koble til eksterne enheter.	<ul style="list-style-type: none"> • Se Oversikt over tilkobling, og koble til en ekstern enhet.
TV-en slås plutselig av.	<ul style="list-style-type: none"> • Kontroller innstillingene for strømtilførsel. Det har kanskje vært strøbrudd. • Kontroller om funksjonen for automatisk innsovning er aktivert i tidsinnstillingene. Se Innsovning. • Hvis det ikke er noen signaler når TV-en er på, slås TV-en automatisk av når den har vært inaktiv i 15 minutter.

Audio

Problem	Oppløsning
Det hørtes ingen lyd når bildene vises.	<ul style="list-style-type: none"> • Trykk på  + eller - . • Kontroller om lyden er dempet ved å trykke på MUTE. • Bla til andre kanaler. Det kan være feil med kringkastingen. • Kontroller om lydkablene er riktig tilkoblet. • Kontroller om TV-høytalerfunksjonen er aktivert, i menyen.
Ingen lyd fra én av høytalerne	<ul style="list-style-type: none"> • Juster Balanse via menyen.
Uvanlig støy i TV-apparatet.	<ul style="list-style-type: none"> • En endring i fuktigheten eller temperaturen kan føre til uvanlig støy når produktet slås av eller på. Produktet fungerer slik det skal.

Video

Problem	Oppløsning
Bildet vises i svart/hvitt, eller bildekvaliteten er dårlig.	<ul style="list-style-type: none"> Juster fargeinnstillingen via menyen. Sørg for at det er lang nok avstand mellom produktet og andre elektroniske produkter. Bla til andre kanaler. Det kan være feil med kringkastingen.
Det vises horisontale eller vertikale striper, eller bildene er uklare	<ul style="list-style-type: none"> Kontroller om det forekommer lokal interferens, for eksempel fra elektrisk utstyr eller verktøy.
Det er linjer eller streker på bildene	<ul style="list-style-type: none"> Kontroller antennen, eller juster antennen i riktig retning.
Det vises etterbilder (spøkelses) når produktet slås av	<ul style="list-style-type: none"> Piksler kan ha blitt skadet fordi et statisk bilde ble vist for lenge (innbrent bilde). Bruk en skjermseparator for å unngå at piksler blir skadet.
Strømmen er på, men skjermen er svært mørk.	<ul style="list-style-type: none"> Juster lysstyrken og kontrasten under menyalternativet.
Meldingen Ikke signal vises på skjermen.	<ul style="list-style-type: none"> Kontroller om signalkabelen er koblet riktig til TV-en og produktene. Kontroller den valgte inngangskilden ved å trykke på INPUT.
Det vises svarte prikker på skjermen.	<ul style="list-style-type: none"> Flere piksler i rød, grønn, hvit eller svart farge kan vises på skjermen som følge av de unike egenskapene til panelet. Dette er normalt.
Skjermens forskyvningsforhold er feil.	<ul style="list-style-type: none"> Juster posisjonsinnstillingen under menyalternativet. Sjekk om videokortets oppløsning og frekvens støttes av produktet. Hvis frekvensen er utenfor det gyldige verdiområdet, skal du stille den til anbefalt oppløsning i skjerminnstillingene på den eksterne enheten.
Det vises tynne linjer i bakgrunnen på skjermen.	<ul style="list-style-type: none"> Kontroller videokabeltilkoblingene.
Det vises horisontalt støy, eller tegnene er uklare.	<ul style="list-style-type: none"> Juster klokkefaseinnstillingen under menyalternativet. Se SKJERM.
Noen kanaler har dårlig signal	<ul style="list-style-type: none"> Bla til andre kanaler. Det kan være feil med kringkastingen. Det kan hende at stasjonssignalet er svakt. Juster antennen i riktig retning. Kontroller om det forekommer lokal interferens, for eksempel fra elektrisk utstyr eller verktøy.

SPESIFIKASJONER

MODELLER		32LV55**	37LV55**
		32LV5500-ZC / 32LV550S-ZE / 32LV550T-ZC / 32LV550W-ZC / 32LV550G-ZC / 32LV5590-ZC	37LV5500-ZC / 37LV550S-ZE / 37LV550T-ZC / 37LV550W-ZC / 37LV550G-ZC / 37LV5590-ZC
Mål (B x H x D)	Inkludert stativ	776,0 mm x 549,0 mm x 240,0 mm	896,0 mm x 617,0 mm x 240,0 mm
	Uten stativ	776,0 mm x 485,0 mm x 34,9 mm	896,0 mm x 553,0 mm x 34,9 mm
Vekt	Inkludert stativ	10,8 kg	12,6 kg
	Uten stativ	8,8 kg	10,8 kg
Strømkrav		Vekselstrøm 100–240 V~ 50/60 Hz	Vekselstrøm 100–240 V~ 50/60 Hz
Strømforbruk		120 W	130 W
MODELLER		42LV55**	47LV55**
		42LV5500-ZC / 42LV550S-ZE / 42LV550T-ZC / 42LV550W-ZC / 42LV550G-ZC / 42LV5590-ZC	47LV5500-ZC / 47LV550S-ZE / 47LV550T-ZC / 47LV550W-ZC / 47LV550G-ZC / 47LV5590-ZC
Mål (B x H x D)	Inkludert stativ	1012,0 mm x 683,0 mm x 256,0 mm	1121,0 mm x 746,0 mm x 256,0 mm
	Uten stativ	1012,0 mm x 617,0 mm x 29,9 mm	1121,0 mm x 678,0 mm x 29,9 mm
Vekt	Inkludert stativ	15,5 kg	20,7 kg
	Uten stativ	13,2 kg	18,4 kg
Strømkrav		Vekselstrøm 100–240 V~ 50/60 Hz	Vekselstrøm 100–240 V~ 50/60 Hz
Strømforbruk		140 W	150 W

Produktspesifikasjonene ovenfor kan endres uten forhåndsvarsel ved oppgradering av produktfunksjoner.

MODELLER		32LV57**	37LV57**
Mål (B x H x D)	Inkludert stativ	766,0 mm x 545,0 mm x 240,0 mm	896,0 mm x 617,0 mm x 240,0 mm
	Uten stativ	766,0 mm x 491,0 mm x 41,0 mm	896,0 mm x 558,0 mm x 35,9 mm
Vekt	Inkludert stativ	10,7 kg	12,8 kg
	Uten stativ	8,9 kg	11,0 kg
Strømkrav		Vekselstrøm 100–240 V~ 50/60 Hz	Vekselstrøm 100–240 V~ 50/60 Hz
Strømforbruk		120 W	130 W
MODELLER		42LV57**	47LV57**
Mål (B x H x D)	Inkludert stativ	999,0 x 681,0 x 255,0 mm	1109,0 x 744,0 x 255,0 mm
	Uten stativ	999,0 mm x 623,0 mm x 30,9 mm	1109,0 mm x 684,0 mm x 30,9 mm
Vekt	Inkludert stativ	15,7 kg	20,2 kg
	Uten stativ	13,4 kg	17,9 kg
Strømkrav		Vekselstrøm 100–240 V~ 50/60 Hz	Vekselstrøm 100–240 V~ 50/60 Hz
Strømforbruk		140 W	150 W
MODELLER		55LV57**	
Mål (B x H x D)	Inkludert stativ	1286,0 x 848,0 x 338,0 mm	
	Uten stativ	1286,0 mm x 784,0 mm x 30,9 mm	
Vekt	Inkludert stativ	26,2 kg	
	Uten stativ	22,1 kg	
Strømkrav		Vekselstrøm 100–240 V~ 50/60 Hz	
Strømforbruk		170 W	

Produktspesifikasjonene ovenfor kan endres uten forhåndsvarsel ved oppgradering av produktfunksjoner.

MODELLER		32LW55**	37LW55**
Mål (B x H x D)	Inkludert stativ	776,0 mm x 549,0 mm x 240,0 mm	896,0 mm x 617,0 mm x 240,0 mm
	Uten stativ	776,0 mm x 485,0 mm x 34,9 mm	896,0 mm x 553,0 mm x 34,9 mm
Vekt	Inkludert stativ	10,8 kg	12,6 kg
	Uten stativ	8,8 kg	10,8 kg
Strømkraft		Vekselstrøm 100–240 V~ 50/60 Hz	Vekselstrøm 100–240 V~ 50/60 Hz
Strømforbruk		120 W	130 W
MODELLER		42LW55**	47LW55**
Mål (B x H x D)	Inkludert stativ	1012,0 mm x 683,0 mm x 256,0 mm	1121,0 mm x 746,0 mm x 256,0 mm
	Uten stativ	1012,0 mm x 617,0 mm x 29,9 mm	1121,0 mm x 678,0 mm x 29,9 mm
Vekt	Inkludert stativ	15,5 kg	20,7 kg
	Uten stativ	13,2 kg	18,4 kg
Strømkraft		Vekselstrøm 100–240 V~ 50/60 Hz	Vekselstrøm 100–240 V~ 50/60 Hz
Strømforbruk		140 W	150 W
MODELLER		55LW55**	
Mål (B x H x D)	Inkludert stativ	1298,0 mm x 849,0 mm x 341,0 mm	
	Uten stativ	1298,0 mm x 778,0 mm x 29,9 mm	
Vekt	Inkludert stativ	26,5 kg	
	Uten stativ	21,7 kg	
Strømkraft		Vekselstrøm 100–240 V~ 50/60 Hz	
Strømforbruk		170 W	

Produktspesifikasjonene ovenfor kan endres uten forhåndsvarsel ved oppgradering av produktfunksjoner.

MODELLER		32LW57**	37LW57**
Mål (B x H x D)	Inkludert stativ	766,0 mm x 545,0 mm x 240,0 mm	896,0 mm x 617,0 mm x 240,0 mm
	Uten stativ	766,0 mm x 491,0 mm x 41,0 mm	896,0 mm x 558,0 mm x 35,9 mm
Vekt	Inkludert stativ	10,7 kg	12,8 kg
	Uten stativ	8,9 kg	11,0 kg
Strømkraft		Vekselstrøm 100–240 V~ 50/60 Hz	Vekselstrøm 100–240 V~ 50/60 Hz
Strømforbruk		120 W	130 W
MODELLER		42LW57**	47LW57**
Mål (B x H x D)	Inkludert stativ	999,0 x 681,0 x 255,0 mm	1109,0 x 744,0 x 255,0 mm
	Uten stativ	999,0 mm x 623,0 mm x 30,9 mm	1109,0 mm x 684,0 mm x 30,9 mm
Vekt	Inkludert stativ	15,7 kg	20,2 kg
	Uten stativ	13,4 kg	17,9 kg
Strømkraft		Vekselstrøm 100–240 V~ 50/60 Hz	Vekselstrøm 100–240 V~ 50/60 Hz
Strømforbruk		140 W	150 W
MODELLER		55LW57**	
Mål (B x H x D)	Inkludert stativ	1286,0 x 848,0 x 341,0 mm	
	Uten stativ	1286,0 mm x 784,0 mm x 30,9 mm	
Vekt	Inkludert stativ	26,9 kg	
	Uten stativ	22,1 kg	
Strømkraft		Vekselstrøm 100–240 V~ 50/60 Hz	
Strømforbruk		170 W	

Produktspesifikasjonene ovenfor kan endres uten forhåndsvarsel ved oppgradering av produktfunksjoner.

MODELLER		32LW65**	42LW65**
Mål (B x H x D)	Inkludert stativ	775,0 x 550,0 x 240,0 mm	1009,0 x 686,0 x 255,0 mm
	Uten stativ	775,0 x 489,0 x 34,9 mm	1009,0 x 622,0 x 29,9 mm
Vekt	Inkludert stativ	11,8 kg	16,2 kg
	Uten stativ	9,4 kg	13,4 kg
Strømkraft		Vekselstrøm 100–240 V~ 50/60 Hz	Vekselstrøm 100–240 V~ 50/60 Hz
Strømforbruk		120 W	140 W
MODELLER		47LW65**	55LW65**
Mål (B x H x D)	Inkludert stativ	1119,0 x 749,0 x 255,0 mm	1297,0 x 851,0 x 341,0 mm
	Uten stativ	1119,0 x 684,0 x 29,9 mm	1297,0 x 785,0 x 29,9 mm
Vekt	Inkludert stativ	21,0 kg	27,0 kg
	Uten stativ	18,2 kg	22,0 kg
Strømkraft		Vekselstrøm 100–240 V~ 50/60 Hz	Vekselstrøm 100–240 V~ 50/60 Hz
Strømforbruk		150 W	170 W

Produktspesifikasjonene ovenfor kan endres uten forhåndsvarsel ved oppgradering av produktfunksjoner.

MODELLER		42LW75**	47LW75**
Mål (B x H x D)	Inkludert stativ	1003,0 mm x 685,0 mm x 263,0 mm	1113,0 mm x 746,0 mm x 263,0 mm
	Uten stativ	1003,0 x 614,0 x 30,6 mm	1113,0 x 676,0 x 30,6 mm
Vekt	Inkludert stativ	16,4 kg	21,4 kg
	Uten stativ	13,6 kg	18,7 kg
Strømkraft		Vekselstrøm 100–240 V~ 50/60 Hz	Vekselstrøm 100–240 V~ 50/60 Hz
Strømforbruk		140 W	150 W
MODELLER		55LW75**	
		55LW7500-ZA / 55LW750S-ZA / 55LW750T-ZA / 55LW750W-ZA / 55LW750G-ZA	
Mål (B x H x D)	Inkludert stativ	1290,0 mm x 849,0 mm x 347,0 mm	
	Uten stativ	1290,0 x 776,0 x 30,6 mm	
Vekt	Inkludert stativ	27,6 kg	
	Uten stativ	22,4 kg	
Strømkraft		Vekselstrøm 100–240 V~ 50/60 Hz	
Strømforbruk		170 W	
MODELLER		47LW98**	55LW98**
		47LW9800-ZA / 47LW980S-ZA / 47LW980T-ZA / 47LW980G-ZA / 47LW980W-ZA	
Mål (B x H x D)	Inkludert stativ	1095,0 mm x 735,0 mm x 235,0 mm	1265,0 mm x 831,0 mm x 285,0 mm
	Uten stativ	1095,0 mm x 665,0 mm x 27,9 mm	1265,0 mm x 760,0 mm x 27,9 mm
Vekt	Inkludert stativ	22,5 kg	29,0 kg
	Uten stativ	18,2 kg	23,8 kg
Strømkraft		Vekselstrøm 100–240 V~ 50/60 Hz	Vekselstrøm 100–240 V~ 50/60 Hz
Strømforbruk		210 W	270 W

Produktspesifikasjonene ovenfor kan endres uten forhåndsvarsel ved oppgradering av produktfunksjoner.

MODELLER		42LW77**	47LW77**
		42LW7700-ZA / 42LW770S-ZA / 42LW770T-ZA / 42LW770G-ZA / 42LW770W-ZA	47LW7700-ZA / 47LW770S-ZA / 47LW770T-ZA / 47LW770G-ZA / 47LW770W-ZA
Mål (B x H x D)	Inkludert stativ	1003,0 mm x 684,0 mm x 263,0 mm	1114,0 mm x 747,0 mm x 263,0 mm
	Uten stativ	1003,0 mm x 618,0 mm x 31,1 mm	1114,0 mm x 680,0 mm x 31,1 mm
Vekt	Inkludert stativ	20,4 kg	23,7 kg
	Uten stativ	17,6 kg	20,9 kg
Strømkrav		Vekselstrøm 100-240 V~ 50 / 60 Hz	Vekselstrøm 100-240 V~ 50 / 60 Hz
Strømforbruk		160 W	180 W
MODELLER		55LW77**	
		55LW7700-ZA / 55LW770S-ZA / 55LW770T-ZA / 55LW770G-ZA / 55LW770W-ZA	
Mål (B x H x D)	Inkludert stativ	1291,0 mm x 860,0 mm x 347,0 mm	
	Uten stativ	1291,0 mm x 780,0 mm x 31,1 mm	
Vekt	Inkludert stativ	33,4 kg	
	Uten stativ	28,2 kg	
Strømkrav		Vekselstrøm 100-240 V~ 50 / 60 Hz	
Strømforbruk		200 W	
MODELLER		42LV77**	47LV77**
		42LV770S-ZA	47LV770S-ZA
Mål (B x H x D)	Inkludert stativ	1003,0 mm x 684,0 mm x 263,0 mm	1114,0 mm x 747,0 mm x 263,0 mm
	Uten stativ	1003,0 mm x 618,0 mm x 31,1 mm	1114,0 mm x 680,0 mm x 31,1 mm
Vekt	Inkludert stativ	20,4 kg	23,7 kg
	Uten stativ	17,6 kg	20,9 kg
Strømkrav		Vekselstrøm 100-240 V~ 50 / 60 Hz	Vekselstrøm 100-240 V~ 50 / 60 Hz
Strømforbruk		160 W	180 W
MODELLER		55LV77**	
		55LV770S-ZA	
Mål (B x H x D)	Inkludert stativ	1291,0 mm x 860,0 mm x 347,0 mm	
	Uten stativ	1291,0 mm x 780,0 mm x 31,1 mm	
Vekt	Inkludert stativ	33,4 kg	
	Uten stativ	28,2 kg	
Strømkrav		Vekselstrøm 100-240 V~ 50 / 60 Hz	
Strømforbruk		200 W	

Produktspesifikasjonene ovenfor kan endres uten forhåndsvarsel ved oppgradering av produktfunksjoner.

MODELLER		47LW95**	55LW95**
		47LW9500-ZA / 47LW950S-ZA / 47LW950T-ZA / 47LW950G-ZA / 47LW950W-ZA	55LW9500-ZA / 55LW950S-ZA / 55LW950T-ZA / 55LW950G-ZA / 55LW950W-ZA
Mål (B x H x D)	Inkludert stativ	1095,0 mm x 735,0 mm x 235,0 mm	1265,0 mm x 831,0 mm x 285,0 mm
	Uten stativ	1095,0 x 665,0 x 27,5 mm	1265,0 x 760,0 x 27,5 mm
Vekt	Inkludert stativ	22,5 kg	29,0 kg
	Uten stativ	18,2 kg	23,8 kg
Strømkrav		Vekselstrøm 100–240 V~ 50/60 Hz	Vekselstrøm 100–240 V~ 50/60 Hz
Strømforbruk		210 W	250 W
MODELLER		72LZ97**	
		72LZ9700-ZA / 72LZ970S-ZA / 72LZ970T-ZA / 72LZ970G-ZA / 72LZ970W-ZA	
Mål (B x H x D)	Inkludert stativ	1721,0 mm x 1126,0 mm x 410,0 mm	
	Uten stativ	1721,0 mm x 1045,0 mm x 69,9 mm	
Vekt	Inkludert stativ	79,1 kg	
	Uten stativ	64,6 kg	
Strømkrav		Vekselstrøm 100–240 V~ 50/60 Hz	
Strømforbruk		520 W	

Produktspesifikasjonene ovenfor kan endres uten forhåndsvarsel ved oppgradering av produktfunksjoner.

CI-modulstørrelse (B x H x D)		100,0 mm x 55,0 mm x 5,0 mm
Miljøforhold	Driftstemperatur	0 °C til 40 °C
	Driftsfuktighet	Mindre enn 80 %
	Oppbevaringstemperatur	-20 °C til 60 °C
	Oppbevaringsfuktighet	Mindre enn 85 %

	Satellitt-digital ¹	Digital-TV ²	Digital-TV	Analog-TV
TV-system	DVB-T DVB-C DVB-S/S2	DVB-T/T2 DVB-C	DVB-T DVB-C	PAL/SECAM B/G/D/K, PAL I/II, SECAM L/L ³
Programdekning	VHF, UHF C-bånd, Ku-bånd	VHF, UHF		VHF: E2 til E12, UHF: E21 til E69, CATV: S1 til S20, HYPER: S21 til S47
Maksimalt antall programmer som kan lagres	6,000	1,200		
Impedans for ekstern antenne	75 Ω			

- 1 Bare satellittmodeller
- 2 Bare modeller med støtte for DVB-T2
- 3 Unntatt modeller med støtte for DVB-T2

RGB-PC, HDMI/DVI-PC-støttet modus

Oppløsning	Horizontal frekvens (kHz)	Vertikal frekvens (Hz)
720 x 400	31.468	70.08
640 x 480	31.469	59.94
800 x 600	37.879	60.31
1024 x 768	48.363	60.00
1360 x 768	47.72	59.80
1280 x 1024 (HDMI-PC)	63.981	60.02
1920 x 1080 (RGB-PC)	66.587	59.93
1920 x 1080 (HDMI-PC)	67.5	60.00

HDMI/DVI-DTV-støttet modus

Oppløsning	Horizontal frekvens (kHz)	Vertikal frekvens (Hz)
720 x 480	31.469	59.94
	31.5	60
720 x 576	31.25	50
1280 x 720	37.5	50
	44.96	59.94
	45	60
1920 x 1080	33.72	59.94
	33.75	60
	28.125	50
	26.97	23.97
	27	24
	33.716	29.976
	33.75	30.00
	56.25	50
	67.43	59.94
67.5	60	

Tilkoblingsinformasjon for komponentport

Komponentporter på TV	Y	P _B	P _R

Videoutgangsporter på DVD-spilleren	Y	P _B	P _R
	Y	B-Y	R-Y
	Y	Cb	Cr
	Y	Pb	Pr

Signal	Komponent	HDMI
480i/576i	O	X
480p/576p	O	O
720p/1080i	O	O
1080p	O (Bare 50/60 Hz)	O (24 Hz / 30 Hz / 50 Hz / 60 Hz)

Støttet DivX-fil

Filtyper	Lyd/ Video	Kodek	Profil-/nivåstøtte	Forklaring
.asf .wmv	Video	VC-1 Avansert profil	Avansert profil@Nivå 3 (f.eks. 720p60, 1080i60, 1080p30)	Bare strømmen som følger standarden SMPTE 421M VC-1, støttes.
		VC-1 Enkel og hovedprofil	Enkel profil@Middels nivå (f.eks. CIF, QVGA) Hovedprofil@Høyt nivå (f.eks. 1080p30)	
	Audio	WMA-standard WMA 9 Professional		
.divx .avi	Video	DivX3.11		Global bevegelseskom-pensering (GMC) eller Q-pel bevegelsesestimering støttes ikke. Strømmer som bruker denne syntaksen, støttes ikke.
		DivX4 DivX5 DivX6	Avansert enkel profil (f.eks. 720p/1080i)	
		XViD		
	H.264 / AVC	Hovedprofil@ Nivå 4.1 Høy profil@ Nivå 4.1 (f.eks. 720p60, 1080i60, 1080p30)		
Audio	MPEG-1-lag I, II MPEG-1-lag III (MP3) Dolby Digital			
.mp4 .m4v .mov	Video	H.264 / AVC	Hovedprofil@ Nivå 4.1 Høy profil@ Nivå 4.1 (f.eks. 720p60, 1080i60, 1080p30)	Global bevegelseskom-pensering (GMC) eller Q-pel bevegelsesestimering støttes ikke. Strømmer som bruker denne syntaksen, støttes ikke.
		MPEG-4 Del 2	Avansert enkel profil (f.eks. 720p/1080i)	
	Audio	AAC	AAC-LC og HE-AAC	
.mkv	Video	H.264 / AVC	Hovedprofil@ Nivå 4.1 Høy profil@ Nivå 4.1 (f.eks. 720p60, 1080i60, 1080p30)	Det meste av det tilgjengelige MKV-innholdet er kodet med kodeken x264 for åpen kildekode.
	Audio	HE-AAC Dolby Digital	HE-AAC-LC og HE-AAC	
.ts .trp .tp	Video	H.264 / AVC	Hovedprofil@ Nivå 4.1 Høy profil@ Nivå 4.1 (f.eks. 720p60, 1080i60, 1080p30)	Bare strømmen som følger standarden SMPTE 421M VC-1, støttes.
		MPEG-2	Hovedprofil@Høyt nivå (f.eks. 720p60, 1080i60)	
		VC-1	Enkel profil@Middels nivå (f.eks. CIF, QVGA) Hovedprofil@Høyt nivå (f.eks. 1080p30) Avansert profil@Nivå 3 (f.eks. 720p60, 1080i60, 1080p30)	
	Audio	MPEG-1-lag I, II MPEG-1-lag III (MP3) Dolby Digital Dolby Digital Plus AAC	AAC-LC og HE-AAC	
.vob	Video	MPEG-1		
		MPEG-2	Hovedprofil@Høyt nivå (f.eks. 720p60, 1080i60)	
Audio	Dolby Digital MPEG-1-lag I, II DVD-LPCM			
.mpg	Video	MPEG-1	Hovedprofil@Høyt nivå (f.eks. 720p60, 1080i60)	Bare kompatible strømmen som er korrekt konfigurert for TS-, PS- eller ES
	Audio	MPEG-1-lag I, II		

3D-støttet modus

Input	Signal	Oppløsning	Horisontal Frekvens (Hz)	Vertikal frekvens (Hz)	3D-filmformat som kan avspilles
HDMI	720p	1280 x 720	45	60	Øverst og nederst, side ved side, HDMI 3D øverst og nederst
			89,9/90	59,94/60	HDMI 3D Frame Packing
			37,5	50	Øverst og nederst, side ved side, HDMI 3D øverst og nederst
			75		HDMI 3D Frame Packing
	1080i	1920 x 1080	33,75	60	Øverst og nederst, side ved side, HDMI 3D side ved side (halv)
			28,125	50	
	1080p	1920 x 1080	67,50	60	Øverst og nederst, side ved side og sjakkbrett, Enkeltrammer i sekvens
			56,250	50	Øverst og nederst, side ved side og sjakkbrett, Enkeltrammer i sekvens
			27	24	Øverst og nederst, side ved side og sjakkbrett., HDMI 3D øverst og nederst
			53,95/54	23,98/24	HDMI 3D Frame Packing
			67,50	30	HDMI 3D Frame Packing
			33,75	30	Øverst og nederst, side ved side, Sjakkbrett
RGB	1080p	1920 x 1080	66,587	59,934	Øverst og nederst, side ved side
USB	1080p	1920 x 1080	33,75	30	Øverst og nederst, side ved side, Sjakkbrett, MPO (bilde)
DLNA	1080p	1920 x 1080	33,75	30	Øverst og nederst, side ved side, Sjakkbrett
	Signal				3D-filmformat som kan avspilles
DTV	720p, 1080i				Øverst og nederst, side ved side

- Medieinnhold og spiller må støtte HDMI 3D Frame Packing, HDMI 3D side ved side og HDMI 3D øverst og nederst for å spille av i 3D.
- Video med innsignaler i formatet HDMI 3D Frame Packing, HDMI 3D side ved side, HDMI 3D øverst og nederst endres automatisk til 3D på skjermen.

Spesifikasjoner for modulen Trådløst LAN for bredbånd / DLNA-adapter (WN8522D1)

Denne enheten fungerer bare med kompatible LED-LCD-TV-er fra LG. (Bare 47/55LW95**, 47/55LW98**)

Standard	IEEE802.11a/b/g/n IEEE802.11a/b/g for Russland
Frekvens- område	2402–2483 MHz 5150–5250 MHz 5725–5850 MHz
Modulering	CCK / OFDM / MIMO
Utgangseffekt (typisk)	802.11a: 14 dBm 802.11b: 17 dBm 802.11g: 14 dBm 802.11n: 13 dBm
Datafrekvens	802.11a/g: 54 Mbps 802.11b: 11 Mbps 802.11n: 300 Mbps
Antenneforsterkning (typisk)	2402–2483 MHz: 1,17 dBi 5150–5250 MHz: 4,67 dBi 5725–5850 MHz: 3,30 dBi
Båndbredde i bruk	802.11a/b/g: HT20 802.11n: HT20/40

- Båndkanalen som brukes, kan variere mellom ulike land. Brukeren kan ikke endre eller justere driftsfrekvensen, og dette produktet er konfigurert for den regionale frekvenstabellen.
- FCC-ID for den interne modulen Trådløst LAN for bredbånd / DLNA-adapter
FCC ID: BEJWN8522D1

**RF-modulspesifikasjon (BM-LDS201)**

(Bare 42/47/55LV77**, 42/47/55LW75**, 42/47/55LW77**, 47/55LW95**, 47/55LW98**, 72LZ97**)

For TV ved bruk av frekvensbånd på 2,4 GHz radiofrekvens (RF).

- Utgangseffekt: 1 dBm eller mindre
- Maksimal avstand for kommunikasjon: 10 m i åpent rom
- Frekvensbånd: 2,4 GHz (2,4035–2,4783 GHz)
- Overføringshastighet: 250 kbps
- FCC-ID for RF-modul i TV-en
FCC-ID: BEJLDS201



IR-KODER

(Avhengig av modell)

Kode (heksa)	Funksjon	MERK	Kode (heksa)	Funksjon	MERK
08	POWER (PÅ/AV)	Fjernkontrollknapp (på/av)	B1	■ /LIVE TV (DIREKTE TV)	Fjernkontrollknapp
95	ENERGY SAVING (ENERGISPARING)	Fjernkontrollknapp	B0	▶	Fjernkontrollknapp
30	AV MODE (AV-MODUS)	Fjernkontrollknapp	BA		Fjernkontrollknapp
0B	INPUT (INNSIGNAL)	Fjernkontrollknapp	8E	▶▶	Fjernkontrollknapp
F0	TV/RAD	Fjernkontrollknapp	8F	◀◀	Fjernkontrollknapp
10–19	Alfanumeriske knapper 0–9	Fjernkontrollknapp	7E	SIMPLINK	Fjernkontrollknapp
53	LIST (LISTE)	Fjernkontrollknapp	79	RATIO (HØYDE-/BRED-DEFORH.)	Fjernkontrollknapp
1A	Q.VIEW (HURTIG-VISNING)	Fjernkontrollknapp	BD	REC (TA OPP)	Fjernkontrollknapp
02	VOL +	Fjernkontrollknapp	91	AD	Fjernkontrollknapp
03	VOL -	Fjernkontrollknapp	AA	INFO	Fjernkontrollknapp
1E	FAV/MARK/CHAR/NUM (FAV/MERK/TEGN/TALL)	Fjernkontrollknapp	9F	APP/*	Fjernkontrollknapp
DC	3D	Fjernkontrollknapp			
09	MUTE/DELETE (DEMP/SLETT)	Fjernkontrollknapp			
00	P ▲	Fjernkontrollknapp			
01	P ▼	Fjernkontrollknapp			
59	Premium	Fjernkontrollknapp			
43	Home (Hovedmeny)	Fjernkontrollknapp			
45	Q.MENU (HURTIG-MENY)	Fjernkontrollknapp			
58	@	Fjernkontrollknapp			
40	▲	Fjernkontrollknapp			
41	▼	Fjernkontrollknapp			
07	<	Fjernkontrollknapp			
06	>	Fjernkontrollknapp			
44	OK	Fjernkontrollknapp			
28	BACK (TILBAKE)	Fjernkontrollknapp			
AB	GUIDE	Fjernkontrollknapp			
5B	EXIT (AVSLUTT)	Fjernkontrollknapp			
72	RØD	Fjernkontrollknapp			
71	GRØNN	Fjernkontrollknapp			
63	GUL	Fjernkontrollknapp			
61	BLÅ	Fjernkontrollknapp			
20	TEXT (TEKST)	Fjernkontrollknapp			
21	T.OPT (T.ALT)	Fjernkontrollknapp			
39	SUBTITLE (UNDERTEKST)	Fjernkontrollknapp			

KONFIGURASJON AV EKSTERN KONTROLLENHET

RS-232C-oppsett

Koble serieporten RS-232C til en ekstern kontrollenhet (som en datamaskin eller et A/V-kontrollsystem) for å styre apparatets funksjoner eksternt. Koble kontrollenhetens serieport til RS-232C-kontakten på produktets bakre panel.

! MERK

- RS-232C på denne TV-en er ment for bruk med tredjepartskontrollmaskinvare og -programvare for RS-232C. Instruksjonene nedenfor gis for å hjelpe til med å programmere programvare eller teste funksjonaliteten med telenetprogramvare.
- Seriekabel (RS-232C-kabel) medfølger ikke.

Plugg: D-Sub 9-pinners hann

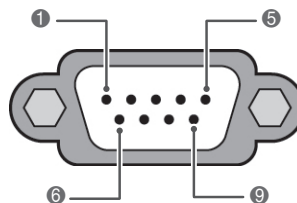

Nr.	Pinnavn
1	Ingen tilkobling
2	RXD (motta data)
3	TXD (overfør data)
4	DTR (DTE-side klar)
5	GND
6	DSR (DCE-side klar)
7	RTS (klar til å sende)
8	CTS (slett for å sende)
9	Ingen tilkobling

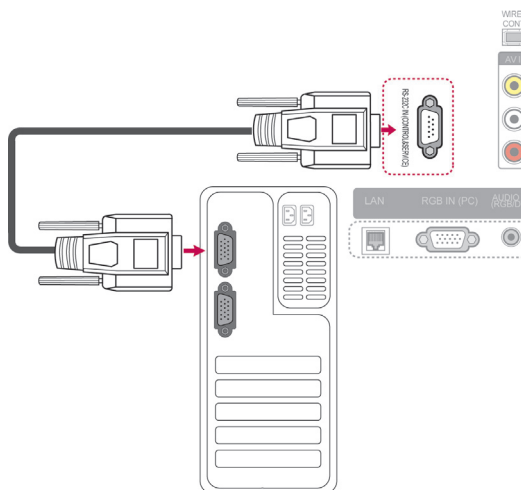

RS-232C-konfigurering

Konfigurasjon med 7 kabler (Standard RS-232C-kabel)

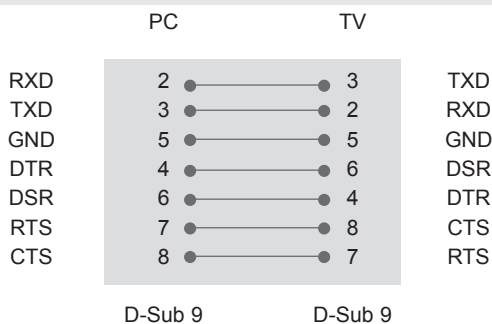

Konfigurasjon med 3 kabler(Ikke standard)

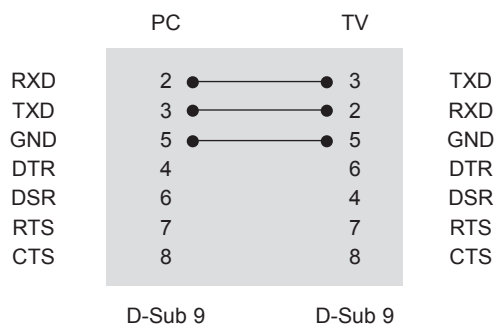

Angi ID

Angi ID-nummer. Kartlegging av reelle data. (Se side 153).

- 1 Trykk på **Home (Hovedmeny)** for å vise hovedmenyen.
- 2 Trykk på navigeringsknappene for å bla til **OPPSETT**, og trykk på **OK**.
- 3 Trykk på navigeringsknappene for å bla til **ALT.**, og trykk på **OK**.
- 4 Trykk på navigeringsknappene for å bla til **DEN angitte ID-EN**, og trykk på **OK**.
- 5 Bla til venstre eller høyre for å velge et angitt ID-nummer, og velg **Avslutt**. Justeringsområdet er fra 1 til 99.
- 6 Når du er ferdig, trykker du på **EXIT (AVSLUTT)**.

Kommunikasjonsparametere

- Baud-frekvens: 9600 bps (UART)
- Bitlengde: 8 biter
- Paritet: ingen
- Stoppbit: 1 bit
- Kommunikasjonskode: ASCII
- Bruk en krysset kabel.

Referanseliste for kommandoer

	KOMMANDO1	KOMMANDO2	DATA (Heksadesimal)		KOMMANDO1	KOMMANDO2	DATA (Heksadesimal)
01. Power	k	a	00 til 01	14. Bass	k	s	00 til 64
02. Bredde-/høydeforh.	k	c	(Se side150)	15. Balanse	k	t	00 til 64
03. Slå av skjermbildet	k	d	(Se side150)	16. Fargetemperatur	x	u	00 til 64
04. Slå av lyden	k	e	00 til 01	17. Energisparing	j	q	00 til 05
05. Lydstyrke-kontroll	k	f	00 til 64	18. Autokonfigurasjon	j	u	01
06. Kontrast	k	g	00 til 64	19. Innstillingskommando	m	a	(Se side152)
07. Lysstyrke	k	h	00 til 64	20. Legg til / hopp over program	m	b	00 til 01
08. Farge	k	i	00 til 64	21. Tast	m	c	Tastekode
09. Fargetone	k	j	00 til 64	22. Kontroller bakgrunnslys	m	g	00 til 64
10. Skarphet	k	k	00 til 64	23. Inngang-svalg (hoved)	x	b	(Se side153)
11. Velge skjermbilde	k	l	00 til 01	24. 3D	x	t	(Se side154)
12. Låst fjernkontroll -modus	k	m	00 til 01	25. Utvidet 3D	x	v	(Se side154)
13. Diskant	k	r	00 til 64				

- Merk: Ved USB-operasjoner av typen DivX eller EMF blir ingen kommandoer unntatt Power (ka) og Key (mc) utført og behandlet som NG-data.

Sendings-/mottaksprotokoll

Overføring

[Kommando1][Kommando 2][][Angi ID][][Data][Cr]

[Kommando 1] : Første kommando for å styre TV-en. (j, k, m eller x)

[Kommando 2] : Andre kommando for å styre TV-en.

[Angi ID] : Du kan endre det angitte ID-nummeret ved å velge ønsket ID-nummer på alternativmenyen. Justeringsområdet er 1 til 99. Hvis Angi ID 0 velges, styres alle de tilkoblede apparatene. Angi ID vises som desimale tall (1 til 99) på menyen og som heksadesimale tall (0 x 0 til 0 x 63) i sendings-/mottaksprotokollen.

[DATA] : For å overføre kommandodata. Overfør FF-data for å lese av kommandostatusen.

[Cr] : Vognretur

ASCII-kode 0 x 0 d

[] : ASCII-kode mellomrom (0 x 20)

Forespørsel OK

[Kommando2][][Angi ID][][OK][Data][x]

* TV-en sender ACK (bekreftelseskode) i dette formatet når den mottar normal informasjon. Hvis informasjonen er i lesemodus, viser den gjeldende statusinformasjon. Hvis informasjonen er i skrivemodus, returnerer den informasjonen fra PC-en.

Feil ved forespørsel

[Kommando2][][Angi ID][][NG][Data][x]

*Apparatet sender bekreftelse i dette formatet når det mottar unormale data fra ikke-eksisterende funksjoner eller kommunikasjonsfeil.

Data 00: Ugyldig kode

01. Strøm (Kommando: k a)

- ▶ For å slå apparatet på/av.

Overføring [k][a][][Angi ID][][Data][Cr]

Data 00: Strøm av 01: Strøm på

Bekreftelse [a][][Angi ID][][OK/NG][Data][x]

- ▶ For å vise om strømmen er på/av.

Overføring [k][a][][Angi ID][][FF][Cr]

Bekreftelse [a][][Angi ID][][OK/NG][Data][x]

*Og tilsvarende, hvis andre funksjoner overfører 0 x FF-data basert på dette formatet, sendes bekreftelsesdata som tilbakemelding om den aktuelle statusen til hver funksjon.

*OK-bekreftelse, feilbekreftelse og andre meldinger kan vises på skjermen når du ser på TV.

02. Bredde-/høydeforh. (kommando: k c) (Størrelse på hovedbilde)

- ▶ For å justere bildeformatet. (Hovedbildeformat) Du kan også justere bildeformatet ved hjelp av Bredde-/høydeforhold på hurtigmenyen eller BILDE-menyen.

Overføring [k][c][][Angi ID][][Data][Cr]

Data 01: Normal skjerm (4:3) 09: Ren Scan
02: Bred skjerm (16:9) 0B: Full bredde
06: Original 10 til 1F:Kinozoom 1 til 16
07 : 14:9

Bekreftelse [c][][Angi ID][][OK/NG][Data][x]

*Du kan velge mellom bildeformatene 16:9 og 4:3 ved hjelp av PC-inngangen.

*Ren Scan er tilgjengelig i DTV/HDMI-modus (1080i 50 Hz / 60 Hz, 720p 50Hz / 60 Hz, 1080p 24 Hz / 30 Hz / 50 Hz / 60 Hz), komponent (720p, 1080i, 1080p 50 Hz / 60 Hz).

*Full bredde støttes bare i modusene digital, analog og AV.

03. Slå av skjermbildet (kommando: k d)

- ▶ For å velge Slå av skjermbildet på/av.

Overføring [k][d][][Angi ID][][Data][Cr]

Data 00: Slå av skjermbildet av (bilde På)
Slå av video av
01: Slå på skjermbildet av (bilde Av)
10: Slå på video av

Bekreftelse [d][][Angi ID][][OK/NG][Data][x]

*Hvis bare Slå av video er på, viser TV-en et skjermbilde. Hvis Slå av skjermbildet derimot er på, viser ikke TV-en noe bilde.

04. Slå av lyden (kommando: k e)

- ▶ For å slå lyden på/av. Du kan også slå av lyden ved hjelp av knappen MUTE på fjernkontrollen.

Overføring [k][e][][Angi ID][][Data][Cr]

Data 00: Demping av lydstyrke (lydstyrke av)
01 : Demping av lydstyrke (lydstyrke på)

Bekreftelse [e][][Angi ID][][OK/NG][Data][x]

05. Lydstyrkekontroll (kommando: k f)

- ▶ For å justere lydstyrken. Du kan også justere volumet ved hjelp av VOLUM-KNAPPENE på fjernkontrollen.

Overføring [k][f][][Angi ID][][Data][Cr]

Data min: 00 til maks: 64
*Se Kartlegging av reelle data. (Se side153)

Bekreftelse [f][][Angi ID][][OK/NG][Data][x]

06. Kontrast (kommando: k g)

- ▶ For å justere kontrasten på skjermen. Du kan også justere kontrasten via BILDE-menyen.

Overføring [k][g][][Angi ID][][Data][Cr]

Data min: 00 til maks: 64
* Se Kartlegging av reelle data.(Se side153)

Bekreftelse [g][][Angi ID][][OK/NG][Data][x]

07. Lysstyrke (kommando: k h)

- ▶ For å justere lysstyrken for skjermen. Du kan også justere lysstyrken via BILDE-menyen

Overføring [k][h][][Angi ID][][Data][Cr]

Data min: 00 til maks: 64
* Se Kartlegging av reelle data.(Se side153)

Bekreftelse [h][][Angi ID][][OK/NG][Data][x]

08. Farger (kommando: k i)

- ▶ For å justere skjermfargene. Du kan også justere skjermfargene via BILDE-menyen.

Overføring [k][i][][Angi ID][][Data][Cr]

Data min: 00 til maks: 64
* Se Kartlegging av reelle data.(Se side153)

Bekreftelse [i][][Angi ID][][OK/NG][Data][x]

09. Fargetone (kommando: k j)

- ▶ For å justere fargetonen.
Du kan også justere fargetonen via BILDE-menyen.

Overføring [k][j][][Angi ID][][Data][Cr]

Data Rød: 00 til Grønn: 64
* Se Kartlegging av reelle data.(Se side153)

Bekreftelse [j][][Angi ID][][OK/NG][Data][x]

10. Skarphet (kommando: k k)

- ▶ For å justere skarpheten til skjermen.
Du kan også justere skarpheten via BILDE-menyen.

Overføring [k][k][][Angi ID][][Data][Cr]

Data min: 00 til maks: 64
* Se Kartlegging av reelle data.(Se side153)

Bekreftelse [k][][Angi ID][][OK/NG][Data][x]

11. Velge skjermbilde (kommando: k l)

- ▶ For å velge skjermbilde på/av ved hjelp av fjernkontrollen.

Overføring [k][l][][Angi ID][][Data][Cr]

Data 00 : Skjermmeny av 01 : Skjermmeny på

Bekreftelse [l][][Angi ID][][OK/NG][Data][x]

12. Låst fjernkontroll-modus (kommando: k m)

- ▶ For å låse kontrollfunksjonene på monitoren og fjernkontrollen.

Overføring [k][m][][Angi ID][][Data][Cr]

Data 00 : Lås av 01 : Lås på

Bekreftelse [m][][Angi ID][][OK/NG][Data][x]

*Bruk denne modusen når du ikke bruker fjernkontrollen.

Når apparatet slås på/av, deaktiveres låsingen av kontrollene på apparatet og fjernkontrollen.

*Hvis TV-en er i standbymodus og tastelåsen er på, er det ikke mulig å slå på TV-en via strømknappen på en infrarød fjernkontroll eller frontpanelet.

13. Diskant (kommando: k r)

- ▶ For å justere diskant.
Du kan også justere diskant via LYD-menyen.

Overføring [k][r][][Angi ID][][Data][Cr]

Data min: 00 til maks: 64
* Se Kartlegging av reelle data.(Se side153)

Bekreftelse [r][][Angi ID][][OK/NG][Data][x]

14. Bass (kommando: k s)

- ▶ For å justere bass.
Du kan også justere bass via LYD-menyen.

Overføring [k][s][][Angi ID][][Data][Cr]

Data min: 00 til maks: 64
* Se Kartlegging av reelle data.(Se side153)

Bekreftelse [s][][Angi ID][][OK/NG][Data][x]

15. Balanse (Kommando: k t)

- ▶ For å justere balansen.
Du kan også justere balansen via LYD-menyen.

Overføring [k][t][][Angi ID][][Data][Cr]

Data min: 00 til maks: 64
* Se Kartlegging av reelle data.(Se side153)

Bekreftelse [t][][Angi ID][][OK/NG][Data][x]

16. Fargetemperatur (kommando: x u)

- ▶ For å justere fargetemperaturen. Fargetemperatur kan også justeres via BILDE-menyen.

Overføring [x][u][][Angi ID][][Data][Cr]

Data min: 00 til maks: 64
* Se Kartlegging av reelle data.(Se side153)

Bekreftelse [u][][Angi ID][][OK/NG][Data][x]

17. Energisparing (kommando: j q)

- For å redusere apparatets strømforbruk. Du kan også justere strømsparing med menyen BILDE.

Overføring [j][q][][Angi ID][][Data][Cr]

Strømsparingsfunksjon					Nivå				Beskrivelse
7	6	5	4		3	2	1	0	
0	0	0	0	Low Power	0	0	0	0	Off
0	0	0	0	Low Power	0	0	0	1	Minimum
0	0	0	0	Low Power	0	0	1	0	Medium
0	0	0	0	Low Power	0	0	1	1	Maksimum
0	0	0	0	Low Power	0	1	0	0	Automatisk
0	0	0	0	Low Power	0	1	0	1	Skjerm Av

Bekreftelse [q][][Angi ID][][OK/NG][Data][x]

18. Autokonfigurasjon (kommando: j u)

- For å justere bildeposisjonen og redusere flimmer automatisk. Dette virker bare i RGB (PC)-modus.

Overføring [j][u][][Angi ID][][Data][Cr]

Data 01: Til apparatet

Bekreftelse [u][][Angi ID][][OK/NG][Data][x]

19. Innstillingskommando (kommando: m a)

- Velg kanal til følgende fysiske nummer.

Overføring [m][a][][Angi ID][][Data0][][Data1][][Data2][Cr]

Data00: Data for høy kanal

Data01: Data for lav kanal

f.eks. Nr. 47 -> 00 2F (2FH)

Nr. 394 -> 01 8A (18AH),

DTV Nr. 0 -> Ikke relevant

Data02 :

0x00	ATV Hoved
0x10	DTV Hoved
0x20	Radio Hoved
0x80	CATV Hoved
0x90	CADTV Hoved
0xa0	CA-Radio Hoved
0x40	Sat DTV Hoved
0x50	Sat Radio Hoved

Daterekkevidde for kanal

Analog: min. 00 til maks. C7 (0 til 199)

Digital: min. 00 til maks. 270F (0 til 9999)

Bekreftelse [a][][Angi ID][][OK/NG][Data][x]

Data min: 00 til maks: 7DH

20. Legg til / hopp over program (kommando: m b)

- Hvis du vil angi status for gjeldende program.

Overføring [m][b][][Angi ID][][Data][Cr]

Data 00: Hopp over 01: Legg til

Bekreftelse [b][][Angi ID][][OK/NG][Data][x]

***Kartlegging av reelle data**

```

00 : Trinn 0
:
A : Trinn 10 (angi ID 10)
:
F : Trinn 15 (angi ID 15)
10 : Trinn 16 (angi ID 16)
:
64 : Trinn 100
:
6E : Trinn 110
:
73 : Trinn 115
74 : Trinn 116
:
CF : Trinn 199
:
FE : Trinn 254
FF : Trinn 255
    
```

21. Tast (kommando: m c)

- For å sende tastekode for infrarød fjernkontroll.

Overføring [m][c][][Angi ID][][Data][Cr]

Data Tastekode (Se side145)

Bekreftelse [c][][Angi ID][][OK/NG][Data][x]

22. Kontroller bakgrunnslys (kommando: m g)

- For å kontrollere bakgrunnslyset.

Overføring [m][g][][Angi ID][][Data][Cr]

Data min: 00 til maks: 64

Bekreftelse [g][][Angi ID][][OK/NG][Data][x]

**23. Velge innsignal (Kommando: x b)
(Kilde for hovedbilde)**

- For å velge innsignalkilde for hovedbilde.

Overføring [x][b][][Angi ID][][Data][Cr]

Data

Data	Inngang
0x00	DTV
0x01	CADTV
0x02	Sat DTV
0x10	ATV
0x11	CATV
0x20	AV1
0x21	AV2
0x22	AV3
0x40	Komponent-1
0x41	Komponent-2
0x42	Komponent-3
0x60	RGB
0x70/80/90/a0	HDMI1
0x71/81/91/a1	HDMI2
0x72/82/92/a2	HDMI3
0x73/83/93/a3	HDMI4

Bekreftelse [b][][Angi ID][][OK/NG][Data][x]

- * Hvis ekstern inngangsdata er DTV, er inngangsnummeret 0 AIR, 1 er CATV og 2 er SATELLITE.

24. 3D(kommando: x t) (bare 3D-modeller)

► For å endre 3D-modus for TV-en.

Overføring [x][t][][Set ID][][Data01][][Data02][][Data03][][Data04][Cr]

Data01 00 : 3D På
01 : 3D Av
02: 3D til 2D
03: 2D til 3D

Data02 00 : Øverst og nederst
01 : Side ved side
02 : Sjakkbrett
03 : Ramme i sekvens

Data03 00 : Høyre til venstre
01 : Venstre til høyre

Data04 3D-dybde: Min: 0 ~ Maks: 14
* Se Kartlegging av reelle data.(Se side153)
*Hvis data1 er 00 (3D På), har data4 ingen betydning.
*Hvis data1 er 01 (3D av) eller 02 (3D til 2D), har data2, data3 og data4 ingen betydning.
*Hvis data1 er 03 (2D til 3D), har data2 og data3 ingen betydning.

Data1	Data2	Data3	Data4
00	O	O	X
01	X	X	X
02	X	X	X
03	X	X	O

X: Ikke relevant

Bekreftelse [t][][OK][Data01][Data02][Data03][Data04][x][t][][NG][Data01][x]

25. Utvidet 3D(kommando: x v) (bare 3D-modeller)

► For å endre 3D-alternativ for TV-en.

Overføring [x][v][][Set ID][][Data01][][Data02][Cr]

Data01 : 3D-alternativ
00 : Korreksjon av 3D-bilde
01 : 3D-dybde (bare 2D til 3D)
02 : 3D-visningspunkt
05 : 3D-optimalisering

Data02 Den har et eget område for hvert 3D-alternativ som bestemmes av Data01.
1) Når Data01 er 00
00 : Høyre til venstre
01 : Venstre til høyre

2) Når Data01 er 01
Data Min: 0 ~ Maks: 14
3) Når Data01 er 02
Data Min: 0 ~ Maks: 14 (unntatt 72LZ97**)
Datverdiområdet (0–20) konverterer automatisk Viewpoint-området (-10–10) automatically.
Data Min: 0 ~ Maks: 06 (bare 72LZ97**)
Datverdiområdet (0–20) konverterer automatisk Viewpoint-området (-3–3) automatically.

4) Når Data01 er 05
Data Min: 0 ~ Maks: 02
* Se Kartlegging av reelle data.(Se side153)

Bekreftelse [v][][OK][Data01][Data02][x][v][][NG][Data01][x]

* Bruk funksjonen avhengig av modellen.



TV-ens modell- og serienummer står på baksiden
av TV-en

Noter deg dette i tilfelle du behøver service.

MODELL _____

SERIENUMMER _____