



FRANÇAIS

# MANUEL D'UTILISATION

# Systeme home cinéma

# DVD

Veuillez lire attentivement ce manuel avant d'utiliser votre lecteur et conservez-le pour vous y référer ultérieurement.

HT306PD (HT306PD, SH36PD-F/S/C/W)



## Consignes de sécurité

1

Démarrage



**ATTENTION:** AFIN DE RÉDUIRE LE RISQUE DE CHOC ÉLECTRIQUE, NE RETIREZ PAS LE BOÎTIER (NI L'ARRIÈRE). AUCUNE PIÈCE DE CET APPAREIL N'EST SUSCEPTIBLE D'ÊTRE RÉPARÉE PAR L'UTILISATEUR. CONFIEZ L'ENTRETIEN DE L'APPAREIL À DES PERSONNES QUALIFIÉES.



Le symbole d'un éclair à l'intérieur d'un triangle sert à avertir l'utilisateur de la présence d'une tension dangereuse non isolée dans le corps de l'appareil, qui peut être suffisamment élevée pour provoquer un risque d'électrocution.



Le symbole d'un point d'exclamation à l'intérieur d'un triangle sert à avertir l'utilisateur de la présence d'instructions d'utilisation et de maintenance (entretien) importantes dans la documentation qui accompagne l'appareil.

**AVERTISSEMENT:** POUR PRÉVENIR TOUT RISQUE D'INCENDIE OU D'ÉLECTROCUTION, N'EXPOSEZ PAS CET APPAREIL À LA PLUIE OU À L'HUMIDITÉ.

**AVERTISSEMENT:** n'installez pas cet appareil dans un espace confiné tel qu'une bibliothèque ou tout autre meuble similaire.

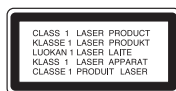

**ATTENTION:** cet appareil utilise un système laser. Afin de garantir l'utilisation correcte de cet appareil, veuillez lire attentivement ce manuel d'utilisation et conservez-le pour vous y référer ultérieurement. Si l'appareil nécessite une intervention de maintenance, contactez un point de service après-vente agréé. L'utilisation de commandes, de réglages ou de procédures autres que ceux décrits dans ce document peut entraîner une exposition à des radiations dangereuses. Le rayonnement laser est visible lorsque l'appareil est ouvert. NE REGARDEZ PAS DIRECTEMENT LE FAISCEAU.

### PRÉATTENTION concernant le cordon d'alimentation

Il est recommandé de brancher la plupart des appareils sur un circuit dédié.

Autrement dit, un circuit comportant une prise de courant qui alimente uniquement cet appareil et qui n'a ni autres prises ni circuit dérivé. Reportez-vous à la page des spécifications de ce manuel d'utilisation pour plus de détails. Ne surchargez pas les prises murales. Les prises murales surchargées, desserrées ou endommagées, les câbles de rallonge, les cordons d'alimentation effilochés, ou les gaines isolantes craquelées ou endommagées constituent un danger. Chacune de ces conditions peut entraîner un risque de choc électrique ou d'incendie. Examinez régulièrement le cordon de votre appareil et, si son aspect indique qu'il est endommagé ou détérioré, débranchez-le, cessez d'utiliser l'appareil, et faites remplacer le cordon par une pièce de rechange appropriée auprès d'un point de service après-vente agréé.

Protégez le cordon d'alimentation de sorte qu'il ne puisse pas être tordu, entortillé, pincé, coincé dans une porte ou piéciné. Faites particulièrement attention aux fiches, aux prises murales et au point d'où sort le cordon de l'appareil. Pour déconnecter l'appareil du réseau électrique, retirez le cordon d'alimentation de la prise électrique. Lors de l'installation de l'appareil, assurez-vous que la prise soit facilement accessible.

Cet appareil est équipé d'une batterie transportable ou de piles rechargeables.

**Retrait sans danger de la batterie ou des piles de l'appareil:** Pour retirer la batterie ou les piles usagées, procédez dans l'ordre inverse de leur insertion. Pour empêcher toute contamination de l'environnement et tout danger pour la santé des êtres humains et des animaux, la batterie ou les piles usagées doivent être mises au rebut dans le conteneur approprié à un point de collecte prévu pour leur recyclage. Ne jetez pas la batterie ou les piles usagées avec les autres déchets. Recyclez toujours les batteries et piles rechargeables usagées. Les piles ne doivent pas être exposées à une chaleur excessive comme le soleil, ou le feu.

**ATTENTION:** l'appareil ne doit pas être exposé à des projections d'eau ou à des éclaboussures, et aucun objet rempli de liquide tel qu'un vase ne doit être posé sur l'appareil.

### Droits d'auteur

Il est interdit par la loi de copier, de diffuser, de montrer, de diffuser par câble, de reproduire en public ou de louer des matériaux soumis à des droits d'auteur sans permission. Ce produit comprend la fonction de protection contre la copie développée par Macrovision. Des signaux de protection contre la copie sont enregistrés sur certains disques. En cas de lecture et d'enregistrement des images de ces disques, les images apparaîtront brouillées. Ce produit est doté d'une technologie de protection des droits d'auteur protégée par des brevets américains et d'autres droits sur la propriété intellectuelle. L'utilisation de cette technologie de protection des droits d'auteur doit faire l'objet d'une autorisation par Macrovision et est exclusivement réservée à un usage domestique et à d'autres types de visionnage limités, sauf autorisation expresse de Macrovision. Les opérations d'ingénierie inverse et de démontage sont interdites.

LES CONSOMMATEURS DOIVENT REMARQUER QUE CERTAINS TELEVISEURS A HAUTE DEFINITION NE SONT PAS ENTIEREMENT COMPATIBLES AVEC CE PRODUIT ET QU'ILS PEUVENT AFFICHER LES IMAGES. EN CAS DE PROBLEMES D'IMAGE AYANT UN RAPPORT AVEC LE BALAYAGE PROGRESSIF 525 OU 625, IL EST CONSEILLE A L'USAGER DE PERMUTER LA CONNEXION VERS LA SORTIE « DEFINITION STANDARD ». SI VOUS AVEZ DES QUESTIONS CONCERNANT LA COMPATIBILITE ENTRE VOTRE TELEVISEUR ET CE MODELE 525p ET 625p, VEUILLEZ

CONTACTER NOTRE CENTRE D'ASSISTANCE A LA CLIENTELE.

Lorsque vous reformatez un disque réenregistrable, vous devez régler l'option du format du disque sur [Masterisé] pour que celui-ci soit compatible avec les lecteurs LG. Lorsque vous réglez l'option sur Life File System, vous ne pouvez pas l'utiliser sur les lecteurs LG. (Masterisé/ Live File System : système de format de disque pour Windows Vista).

#### In NIGERIA

**ALIMENTATION:** Cet appareil fonctionne avec une alimentation de 200-240 V, 50/60 Hz.

**CÂBLAGE:** Cet appareil est fourni avec une prise d'alimentation BSI 1 363 approuvé de 13 amp, à fusible de 5 amp. Pour le remplacement du fusible, utilisez toujours un fusible de 5 amp BS 1 362, de type approuvé BSI ou ASTA. N'utilisez jamais cette prise si le couvercle du fusible manque. Pour obtenir un couvercle de fusible de remplacement, contactez votre fournisseur. Si le type de prise fournie ne convient pas à la prise murale de votre maison, il faudra enlever la prise et la remplacer par une autre convenable. Veuillez consulter les instructions de câblage ci-dessous :

**AVERTISSEMENT:** Il faut détruire une prise d'alimentation si elle a été enlevée de ce lecteur DVD. Si les fils de la prise d'alimentation sont nus, il est risqué de la brancher au mur. Ne connectez aucun fil à la broche de terre, marquée avec la lettre E ou avec le symbole de terre  $\perp$  ou à couleur verte ou verte et jaune.

Si vous utilisez une autre prise, utilisez un fusible à 5 amp, soit sur dans la prise le tableau de distribution.

**IMPORTANT:** Les fils du câble d'alimentation sont coloriés selon le code suivant:

**- BLEU : NEUTRE, BRUN : SOUS TENSION** - Si les couleurs des fils du câble d'alimentation de ce lecteur DVD ne correspondent pas aux couleurs identifiant les bornes de votre prise, procédez comme suit : Le fil bleu doit être connecté à la borne marquée avec la lettre N ou de couleur noire. Le fil brun doit être connecté à la borne marquée avec la lettre L ou de couleur rouge.

# Table des matières

## 1 Démarrage

- 2 Consignes de sécurité
- 6 Fonctionnalités uniques
- 6 - Enregistrement direct sur un périphérique USB
- 6 - Rehausse (up-scaling) Full HD
- 6 Accessoires
- 7 Introduction
- 7 - Disques pouvant être lus
- 7 - Concernant l'affichage du symbole "⓪"
- 7 - Symboles utilisés dans ce Guide
- 7 - Codes de Région
- 8 Fichiers compatibles
- 10 Panneau avant
- 11 Panneau arrière
- 12 Télécommande

## 2 Raccordements

- 13 Raccordement des enceintes
- 13 - Raccordement des enceintes à l'appareil
- 13 - Installation du système
- 14 Raccordement à votre téléviseur
- 14 - Connexion de la sortie HDMI
- 15 - Connexion vidéo en composantes
- 16 - Connexion vidéo
- 16 Raccordement d'appareils auxiliaires
- 16 - Connexion AUX IN
- 17 - Connexion PORT. (Portable) IN
- 17 - Connexion USB
- 17 - Raccordement de l'antenne

## 3 Configuration du système

- 18 Réglage des paramètres
- 18 - Paramètres de langue initiaux pour l'affichage à l'écran - en option
- 18 - Pour afficher et quitter le menu de réglage
- 19 - LANGUES

- 19 - AFFICHAGE
- 20 - AUDIO
- 21 - VERROU (Contrôle parental)
- 22 - AUTRES

## 4 Utilisation

- 23 Fonctions de base
- 24 Autres opérations
- 24 - Affichage des informations du disque à l'écran
- 24 - Pour afficher le menu du DVD
- 24 - Pour afficher le titre du DVD
- 24 - Sélectionner une langue pour les sous-titres
- 24 - Lecture accélérée 1,5 fois
- 25 - Démarrage de la lecture à partir d'un code de temps
- 25 - Mémoire de la Dernière Scène
- 25 - Modification du jeu de caractères pour afficher les sous-titres DivX® correctement
- 25 - Lecture programmée
- 26 - Lecture d'un fichier photo
- 26 - Visualisation de fichiers image en tant que diaporama
- 26 - Écoute de musique pendant un diaporama
- 26 - Réglage de la veille programmée
- 26 - Diminution de la luminosité
- 27 - Désactivation temporaire du son
- 27 - Economiseur d'écran
- 27 - Sélection du Système - en option
- 27 - VOCAL FADER
- 27 - Affichage des informations sur les fichiers (balises ID3)
- 27 Utilisation de la radio
- 27 - Écouter la radio
- 28 - Préréglage des stations de radio
- 28 - Suppression de toutes les stations mémorisées
- 28 - Amélioration d'une mauvaise réception FM
- 29 Réglage du son
- 29 - Réglage du mode surround
- 30 Fonctions avancées

- 30 - Écoute de la musique depuis un lecteur portable ou un appareil externe
- 30 - Enregistrement sur un périphérique USB

## 5 Dépannage

---

- 31 Dépannage

## 6 Annexe

---

- 32 Entretien
  - 32 - Manipulation de l'appareil
  - 32 - Remarques sur les disques
- 33 Codes régions
- 34 Codes langue
- 35 Marques de commerce et licences
- 36 Spécifications

1

2

3

4

5

6

## Fonctionnalités uniques

1

Démarrage

### Enregistrement direct sur un périphérique USB

Enregistrement de la musique d'un CD vers un périphérique USB.

### Rehausse (up-scaling) Full HD

Affichage des images en qualité Full HD d'un simple réglage.

## Accessoires

Votre appareil est fourni avec les accessoires suivants.

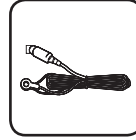

Antenne FM (1)



Télécommande (1)/ Pile (1)



Câble vidéo (1)

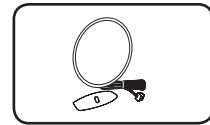

Antenne AM (1)

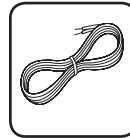

Câbles d'enceinte (2)

# Introduction

## Disques pouvant être lus





Cet appareil lit les DVD±R/ RW et CD-R/ RW contenant des titres audio, DivX, MP3, WMA et/ ou fichiers JPEG. Certains DVD±RW/ DVD±R ou CD-RW/ CD-R ne sont pas lus par cet appareil à cause de la qualité de l'enregistrement ou de l'état physique du disque, ou des caractéristiques du dispositif d'enregistrement et du logiciel.

	DVD-VIDEO (8 cm / 12 cm) Disques, pour films, que vous pouvez acheter ou louer
	DVD±R (8 cm / 12 cm) Mode vidéo et finalisés seulement
	DVD-RW (8 cm / 12 cm) Mode vidéo et finalisés seulement Les DVD à format VR finalisés ne sont pas lus par cet appareil.
	DVD+R: Mode vidéo seulement Supporte les disque doubles couche
	DVD+RW (8 cm / 12 cm) Mode vidéo et finalisés seulement
	CD Audio: CD musicaux ou CD-R/ CD-RW au format CD musical disponibles à l'achat.

## Concernant l'affichage du symbole "⊙"

"⊙" peut apparaître à l'écran de votre téléviseur, indiquant que la fonction expliquée dans ce guide de l'utilisateur n'est pas disponible pour ce disque DVD en particulier.

## Symboles utilisés dans ce Guide

	DVD-Vidéo, DVD±R/RW en mode vidéo ou VR et finalisé
	CD Audio
	Fichiers vidéo contenus sur une clé USB ou un disque
	Fichiers musicaux contenus sur une clé USB ou un disque
	Fichiers photo

### ! Remarque

Indique des remarques et fonctionnalités spéciales.

### ⚠ Caution

Indique des précautions à prendre pour éviter les dommages éventuels dus à une utilisation inappropriée.

## Codes de Région

Cet appareil possède un code de région imprimé sur l'arrière. Cet appareil ne peut lire que les disques DVD étiquetés de la même manière que l'appareil ou « ALL ».

- La plupart des disques DVD ont un globe avec un ou plusieurs numéros, nettement visibles sur la couverture. Ce numéro doit correspondre avec le code de région de votre appareil sinon le disque ne sera pas lu.
- Si vous essayez de lire un DVD avec un code de région différent de celui de votre lecteur, le message « Vérifiez le Code de Région » apparaît à l'écran.

## Fichiers compatibles

### Conditions nécessaires des fichiers audio MP3/ WMA

La compatibilité de ce lecteur avec les fichiers MP3/ WMA est limitée comme suit :

- Débit binaire : entre 32 kHz et 48 kHz (MP3), entre 32 kHz et 48 kHz (WMA)
- Fréquence d'échantillonnage : entre 32 kbps et 320 kbps (MP3), 40 kbps et 192 kbps (WMA)
- Versions prises en charge : v2, v7, v8, v9
- Nombre max de fichiers : moins de 999
- Extension des fichiers : ".mp3"/ ".wma"
- Système de fichier du CD-ROM : ISO9660/ JOLIET
- Il est recommandé d'utiliser Easy-CD Creator, pour créer un système de fichier ISO9660.

### Conditions nécessaires des fichiers image

La compatibilité de cet appareil avec les fichiers photo est limitée comme suit :

- 2 760 x 2 048 pixels max en largeur
- Nombre max de fichiers : moins de 999
- Certains disques peuvent ne pas fonctionner si le format d'enregistrement est différent. Cela dépend aussi de la nature du disque.
- Extension des fichiers : ".jpg"
- Système de fichier du CD-ROM : ISO9660/ JOLIET

### Périphériques USB compatibles

- Lecteur MP3 : lecteur MP3 à mémoire Flash.
- Clé USB à mémoire Flash : clés USB 2,0 ou USB 1,1.
- La fonction USB de cet appareil ne prend pas en charge certains périphériques USB.

### Impératifs à respecter pour les périphériques USB

- Les périphériques nécessitant l'installation d'un programme supplémentaire après la connexion à un ordinateur ne sont pas pris en charge.
- Ne retirez pas le périphérique USB pendant l'utilisation.
- Si le périphérique USB a une grande capacité, la recherche peut prendre quelques minutes.
- Pour éviter la perte de données, sauvegardez toutes vos données.
- Si vous utilisez un câble d'extension USB ou un concentrateur USB, le périphérique USB ne sera pas reconnu.
- Le système de fichiers NTFS n'est pas pris en charge. (Seul le système de fichiers FAT (16/32) est accepté.)
- Cet appareil ne prend pas en charge un nombre total de fichiers supérieur à 1 000.
- Les disques durs externes, les périphériques verrouillés ou les périphériques USB de type disque dur ne sont pas pris en charge.
- Le port USB de l'appareil ne peut pas être raccordé à un ordinateur. L'appareil ne peut pas être utilisé comme périphérique de stockage.



## Conditions nécessaires des fichiers

### DivX

La compatibilité des fichiers DivX avec cet appareil est limitée comme il suit :

- Taille de résolution disponible : 720 x 576 (L x H) pixels.
- Le nom de fichier des sous-titres DivX est limité à 45 caractères.
- Si aucun code n'est disponible dans le fichier DivX, « \_ » s'affiche à l'écran.
- Vitesse de défilement : moins de 30 fps.
- Si la structure audio et vidéo des fichiers enregistrés est entrelacée, la vidéo ou l'audio n'est pas diffusée.
- Fichier DivX lisible : ".avi", ".mpg", ".mpeg", ".divx"
- Format de sous-titre pris en charge : SubRip (\*.srt/\*.txt), SAMI(\*.smi), SubStation Alpha (\*.ssa/\*.txt), MicroDVD (\*.sub/\*.txt), SubViewer 2.0(\*.sub/\*.txt), Vobsub(\*.sub)
- Formats de codecs compatibles : « DIVX3.xx », « DIVX4.xx », « DIVX5.xx », « MP4V3 », « 3IVX »
- Formats audio compatibles : « AC3 », « PCM », « MP3 », « WMA »
- Débit binaire : entre 32 kHz et 48 kHz (MP3), entre 32 kHz et 48 kHz (WMA)
- Fréquence d'échantillonnage : entre 32 kbps et 320 kbps (MP3), 40 kbps et 192 kbps (WMA)
- Les disques formats avec un système de fichier Live ne peuvent être lus avec ce lecteur.
- Si le nom du fichier film est différent du fichier des sous-titres, lors de la lecture d'un fichier DivX, le sous-titre pourrait ne pas s'afficher.
- Si vous lisez un DivX qui ne respecte pas la spécification DivX, il se peut qu'il ne soit pas lu correctement.

## Panneau avant

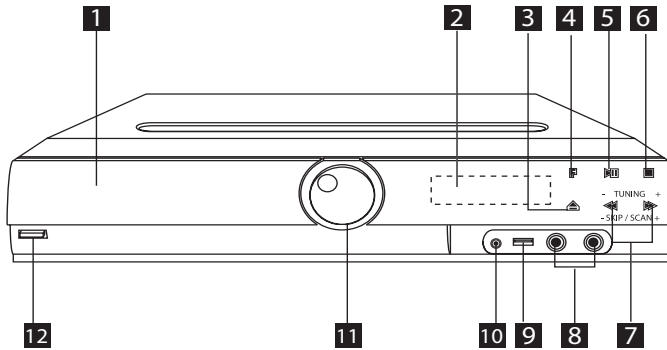

**1** Fente Disque DVD/CD

**2** Afficheur

**3** Ouvrir/Fermer (▲)

**4** Fonction (F)  
permet de sélectionner la fonction et la source d'entrée.

**5** Lire/Pause (▶/⏸)

**6** Stop (■)

**7** TUNING (-/+), SKIP/SCAN (-/+)  
Vous pouvez effectuer une recherche en maintenant enfoncée la touche ◀◀/▶▶.

**8** Prises microphone 1/2

**9** Port USB

Vous pouvez lire des fichiers vidéo, image et son en raccordant le périphérique USB.

**10** Port PORT. (Portable) IN

Vous pouvez écouter de la musique à partir d'un appareil portable.

**11** Volume (VOL.)

**12** Marche/ Arrêt (⏻/⏿)

1

Démarrage

## Panneau arrière

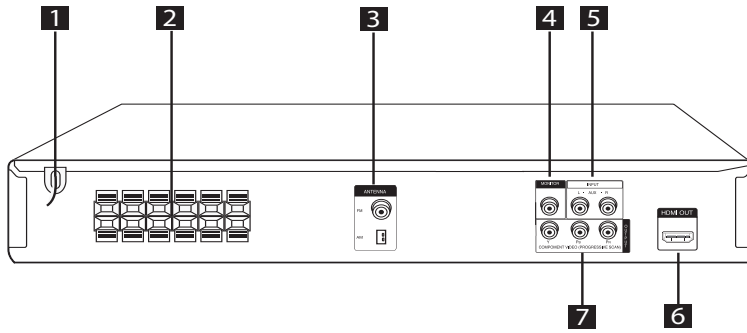

**1** Cordon d'alimentation

**2** Terminal d'enceinte

**3** Antenne (FM/AM)

**4** Connecteur MONITOR (VIDEO OUT)  
Raccordez cette sortie à un téléviseur doté d'entrées vidéo.

**5** Connecteur AUX (L/ R) INPUT

**6** Connecteur HDMI OUT

**7** COMPONENT VIDEO (PROGRESSIVE SCAN) OUTPUT (Y Pb Pr)  
Raccordez cette sortie à un téléviseur doté d'entrées Y Pb Pr.

# Télécommande

1 Démarrage

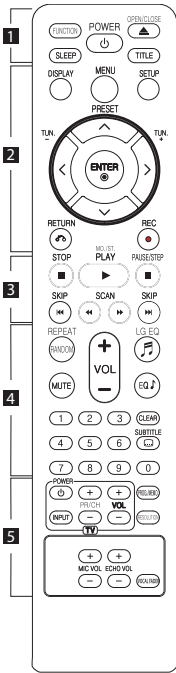

## Insertion de la pile

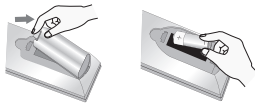

Retirez le couvercle du compartiment de la pile à l'arrière de la télécommande, puis insérez une pile AAA en respectant la polarité + et -.

- ..... **1** .....
- FUNCTION** : permet de sélectionner la fonction et la source d'entrée.
- SLEEP** : Configure l'arrêt automatique du système à une heure donnée. (Variateur : l'éclairage de l'afficheur sera assombri de moitié.)

- POWER** : ALLUME et ARRETE l'appareil.
- OPEN/CLOSE** : permet d'ouvrir ou de fermer le tiroir du disque.
- TITLE** : Si le titre DVD actuel a un menu, le menu de titre apparaît à l'écran. Autrement, le menu de disque peut apparaître.
- ..... **2** .....
- DISPLAY** : Présente l'affichage à l'écran.
- MENU** : Présente le menu d'un disque DVD.
- SETUP** : Présente ou enlève le menu de configuration.
- PRESET (Λ V)** : Sélection d'une émission radio.
- TUN. (-/+)** : Recherche la station radio désirée.

- Λ / V / < / >** (haut/ bas/ gauche/ droite) : Pour naviguer les affichages à l'écran.
- ENTER (⊙)** : Reconnaît la sélection dans un menu.
- RETURN (↶)** : permet de revenir au menu précédent ou de quitter le menu de configuration.
- REC (●)** : Enregistrement direct USB.

- ..... **3** .....
- STOP (■)** : Arrête la lecture ou l'enregistrement.
- PLAY (▶), MO./ST.** : Démarre la lecture. permet de sélectionner le son mono ou stéréo.
- PAUSE/STEP (II)** : Met la lecture.
- SKIP (I◀◀/▶▶I)** : permet de passer à la piste, au fichier ou au chapitre précédent/ suivant.
- SCAN (◀◀/▶▶)** : Recherche arrière ou avant.

- ..... **4** .....
- REPEAT/RANDOM** : permet de sélectionner un mode de lecture. (Lecture répétée ou aléatoire.)

- MUTE** : permet de mettre le son en sourdine.
- VOL (Volume) (+/-)** : Ajuste le volume des enceintes.
- LG EQ (🎧)** : permet de sélectionner un effet de spatialisation naturelle ou locale via l'égaliseur LG.
- EQ (effet d'égaliseur)** : permet de choisir des ambiances sonores.
- CLEAR** : Enlève un numéro de piste de la Liste Programmée.
- SUBTITLE** : Pendant la lecture, appuyez sur la touche **SUBTITLE** à plusieurs reprises afin de sélectionner la langue de votre choix pour les sous-titres.
- Touches numériques 0 et 9** : Pour sélectionner des options numérotées dans un menu.

- ..... **5** .....
- Touches de contrôle TV** : Commande le téléviseur (seulement pour téléviseurs LG)
- Vous pouvez contrôler aussi le niveau du son, la source d'entrée et l'interrupteur d'alimentation d'un téléviseur LG. Maintenez enfoncée **POWER (TV)** et appuyez plusieurs fois sur **PR/CH (+/-)** jusqu'à ce que le téléviseur s'allume ou s'éteigne.

- PROG./MEMO.** : Présente ou enlève le menu Programmation.
- RESOLUTION** : permet de définir la résolution de sortie pour les prises de sortie COMPONENT VIDEO OUT et HDMI.
- MIC VOL +/-** : Ajuste le volume du microphone.
- ECHO VOL +/-** : AdAjuste le volume de l'écho.
- VOCAL FADER** : Atténuateur de voix, vous pouvez profiter des joies du karaoké en réduisant le volume de la voix du chanteur de diverses sources.

## Raccordement des enceintes

### Raccordement des enceintes à l'appareil

Pour raccorder le câble à l'appareil, soulevez chacun des ergots en plastique afin d'ouvrir la borne de raccordement de l'appareil. Insérez le fil et refermez l'ergot.

Raccordez l'extrémité noire de chaque fil aux bornes marquées - (moins) et l'autre extrémité aux bornes marquées + (plus).

### Raccordement des enceintes

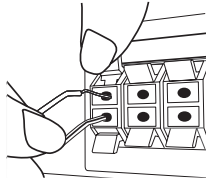

#### ⚠ Attention

- Faites attention à ce que les enfants ne mettent pas les mains ni d'autres objets dans le \*conduit d'enceinte.  
\*Conduit d'enceinte : ouverture permettant d'obtenir un son de graves plein dans le boîtier de l'enceinte.
- Les enceintes contenant des pièces magnétiques, il est possible que des irrégularités de couleurs apparaissent sur l'écran du téléviseur ou du moniteur d'ordinateur. Utilisez les enceintes à une distance éloignée de votre téléviseur ou écran d'ordinateur.

## Installation du système

L'illustration suivante montre un exemple d'installation du système.

Notez que les illustrations dans ces instructions diffèrent de l'unité réelle, pour faciliter l'explication.

Pour un son surround optimal, tous les haut-parleurs autres que le caisson de basses doivent être placés à une distance égale depuis la position d'écoute (A).

### Placement des enceintes

- Ⓐ Haut-parleur avant gauche (L)/ Ⓑ Haut-parleur avant droit (R) : Placez les haut-parleurs avant sur les côtés du moniteur ou de l'écran, et aussi près de la surface de l'écran que possible.
- Ⓒ Haut-parleur central : Placez le haut-parleur central au-dessus ou au-dessous du moniteur ou de l'écran.
- Ⓓ Haut-parleur gauche surround (L)/ Ⓔ Haut-parleur droit surround (R) : Placez ces haut-parleurs derrière votre position d'écoute, la face avant légèrement orientée vers l'intérieur.
- Ⓕ Caisson de basse : la position du caisson de basse n'est pas aussi importante, parce que les sons graves ne sont pas particulièrement directionnels. Néanmoins, il est recommandé de placer le caisson de basse près des haut-parleurs avant. Orientez-le légèrement vers le centre de la salle afin de réduire les réflexions sur le mur.

### Ⓖ Unité

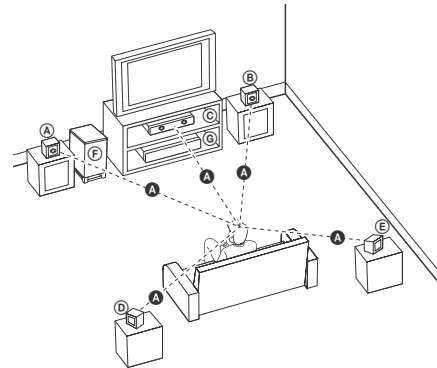

## Raccordement à votre téléviseur

Effectuez l'un des raccordements suivants, en fonction des capacités de votre appareil existant.

### ! Remarque

- Selon votre téléviseur et les autres équipements que vous souhaitez brancher, vous pouvez raccorder le lecteur de différentes façons. Ne procédez qu'à un seul des raccordements décrits dans ce manuel.
- Reportez-vous au manuel d'utilisation de votre téléviseur, de votre chaîne stéréo ou de vos autres appareils, le cas échéant, pour choisir les meilleurs raccordements.

### ! Attention

- Veillez à ce que le lecteur soit directement raccordé au téléviseur. Réglez le téléviseur sur le canal d'entrée vidéo correct.
- Ne raccordez pas votre lecteur par l'intermédiaire de votre magnétoscope. L'image pourrait être déformée par le système de protection contre la copie.

## Connexion de la sortie HDMI

Si vous possédez un moniteur ou un téléviseur HDMI, vous pouvez le raccorder à cet appareil à l'aide d'un câble HDMI (type A, Câble HDMI™ haute vitesse).

Raccordez la prise HDMI OUT de l'appareil à la prise HDMI IN d'un téléviseur ou moniteur compatible HDMI.

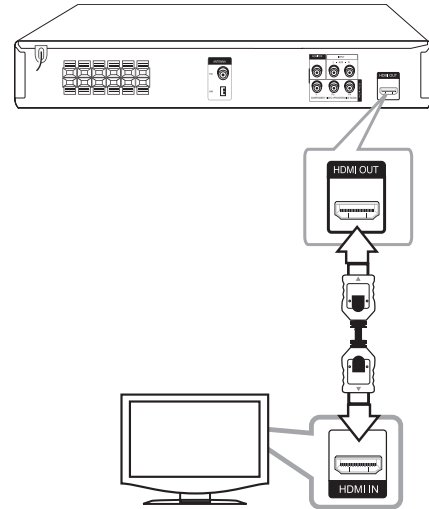

Réglez la source du téléviseur sur HDMI (reportez-vous au manuel d'utilisation de votre téléviseur).

## Réglage de la Résolution

Vous pouvez modifier la résolution de la sortie HDMI et de la connexion vidéo composantes.

Appuyez plusieurs fois sur la touche **RESOLUTION** pour sélectionner la résolution souhaitée : 480i (ou 576i), 480p (ou 576p), 720p, 1080i, 1080p.

En fonction de la connexion ou du téléviseur, il se peut que vous ne puissiez pas sélectionner la résolution.

En fonction de votre téléviseur, certains réglages de la résolution peuvent provoquer la disparition de l'image ou l'apparition d'une image déformée.

Dans ce cas, appuyez plusieurs fois sur la touche **RESOLUTION** de l'appareil pour faire réapparaître l'image.

**Vous pouvez définir une résolution vidéo de 1080p pixels pour profiter d'une qualité d'image Full HD. (définition Full HD)**

### ! Remarque

- Une modification de la résolution alors que la connexion est déjà établie peut entraîner des dysfonctionnements. Pour résoudre le problème, éteignez l'appareil puis rallumez-le.
- Lorsque la connexion HDMI avec HDCP n'est pas vérifiée, le téléviseur affiche un écran noir ou vert, ou bien du bruit sous forme de neige peut apparaître à l'écran. Dans ce cas, vérifiez la connexion HDMI ou débranchez le câble HDMI.
- En cas de bruit ou présence de lignes sur l'écran, vérifiez le câble HDMI (Câble HDMI™ haute vitesse)
- Lorsque vous utilisez la connexion HDMI, vous pouvez modifier la résolution pour la sortie HDMI. Appuyez plusieurs fois sur la touche **RESOLUTION** pour sélectionner la résolution souhaitée : 480i (ou 576i), 480p (ou 576p), 720p, 1080i, 1080p.

## Connexion vidéo en composantes

Raccordez les prises de sortie COMPONENT VIDEO de l'appareil aux prises d'entrée correspondantes de votre téléviseur à l'aide d'un câble Y Pb Pr (YUV).

Vous pouvez entendre le son à travers les enceintes du système.

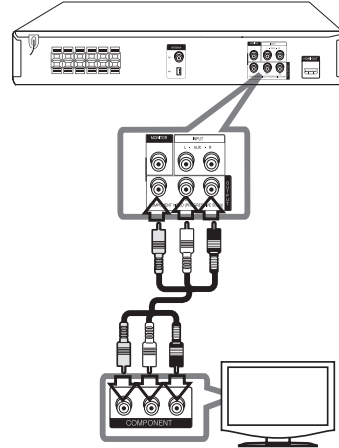

2

Raccordements

## Connexion vidéo

Raccordez la prise de sortie vidéo MONITOR de l'appareil à la prise d'entrée vidéo du téléviseur à l'aide d'un câble vidéo.

Vous pouvez entendre le son à travers les enceintes du système.

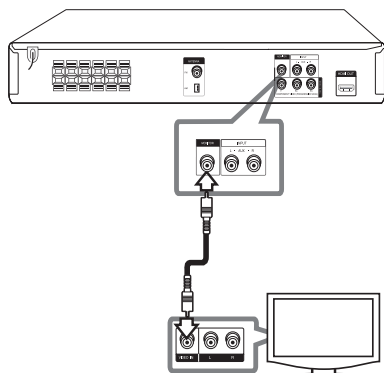

## Raccordement d'appareils auxiliaires

### Connexion AUX IN

Raccordez la sortie d'un appareil auxiliaire au connecteur d'entrée AUX (L/R).

Si votre téléviseur ne comporte qu'une seule sortie pour le son (mono), raccordez-le à la prise audio gauche (blanche) de l'appareil.

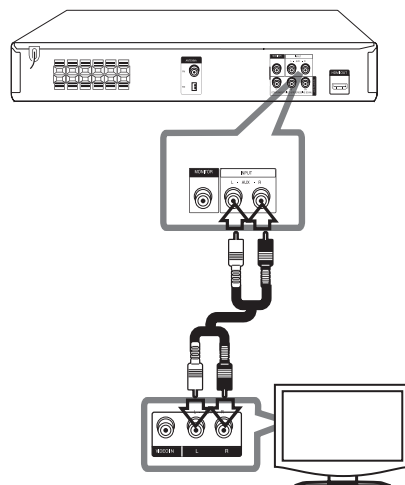



## Connexion PORT. (Portable) IN

Raccordez la sortie d'un périphérique portable (baladeur MP3, lecteur multimédia portable, etc.) au connecteur d'entrée PORT. IN.

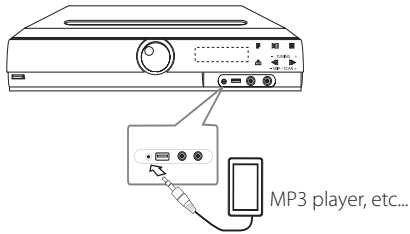

## Connexion USB

Raccordez le port USB de la clé mémoire USB (ou baladeur MP3, etc.) au port USB à l'avant de l'appareil.

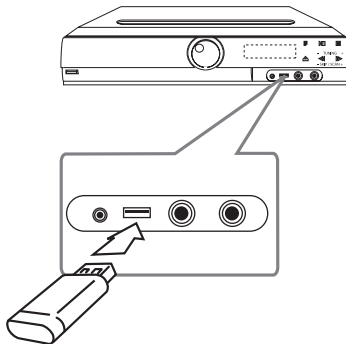

### Retrait du périphérique USB de l'appareil

1. Choisissez un mode différent ou appuyez sur la touche **STOP** (■) deux fois de suite.
2. Retirez le périphérique USB de l'appareil.

## Raccordement de l'antenne

Raccordez l'antenne FM/AM fournie pour écouter la radio.

Raccordez l'antenne cadre AM au connecteur d'antenne AM.

Raccordez l'antenne filaire FM au connecteur d'antenne FM.

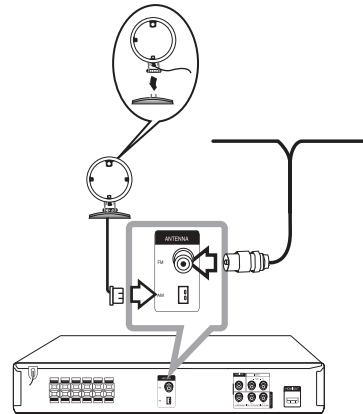

### ! Remarque

- Par evitar ruído, mantenha a antena Arco AM afastada da unidade e de outros componentes.
- Veillez à déployer complètement l'antenne filaire FM. Après avoir raccordé l'antenne filaire FM, veillez à ce qu'elle soit aussi horizontale que possible.

## Réglage des paramètres

En utilisant le menu de réglage, vous pouvez apporter plusieurs ajustements à des éléments tels que l'image et le son.

Vous pouvez également définir une langue pour les sous-titres et le menu de réglage, entre autres possibilités. Pour plus de détails sur les options du menu de réglage, reportez-vous aux pages 18 à 22.

### Paramètres de langue initiaux pour l'affichage à l'écran - en option

Lors de la première utilisation de cet appareil, le menu de réglage initial de la langue apparaît sur l'écran de votre téléviseur. Vous devez compléter la sélection initiale de la langue avant d'utiliser l'appareil. L'anglais sera sélectionné comme langue initiale.

1. Appuyez sur la touche de mise en marche **POWER** pour allumer l'appareil. Le menu de réglage de la langue apparaît à l'écran.

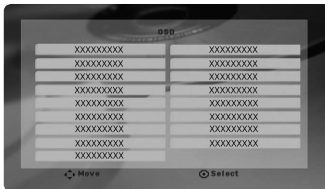

2. Utilisez les touches **^ V <>** pour sélectionner une langue, puis appuyez sur **ENTER**. Le menu de confirmation s'affiche.





3. Utilisez les touches **<>** pour sélectionner [Enter] (Valider), puis appuyez sur **ENTER** pour terminer le réglage de la langue.

### Pour afficher et quitter le menu de réglage

1. Sélectionnez la fonction CD/DVD ou USB en appuyant sur la touche **FUNCTION**.
2. Appuyez sur la touche **SETUP**. Le menu [Config.] s'affiche.
3. Appuyez sur la touche **SETUP** ou **RETURN** pour quitter le menu [Config.].

#### À propos du menu d'aide pour le réglage

Menu	Touches	Opération
<b>▲ / ▼</b> Déplacer	<b>^ V</b>	Accès à un autre menu.
<b>◀</b> Précéder	<b>&lt;</b>	Accès au niveau précédent.
<b>▶</b> Sélection	<b>&gt;</b>	Accès au niveau suivant ou sélection du menu.
	<b>RETURN</b>	Sortie du menu [Réglage] ou [Réglage 5.1] .
	<b>ENTER</b>	Confirmation du menu.

## LANGUES

### Affichage Menu

Sélectionnez une langue pour le menu Configuration et l'affichage à l'écran.

### Menu disque/Audio/Sous-titres

Sélectionnez la langue de votre choix pour la piste audio, les sous-titres et le menu du disque.

#### [Original]

La langue originelle d'enregistrement du disque.

#### [Autre]

pour choisir une autre langue, appuyez sur les touches numériques puis sur la touche **ENTER** pour saisir le numéro à 4 chiffres correspondant au code de votre langue (voir page 34). Si vous saisissez le mauvais code de langue, appuyez sur la touche **CLEAR**.

#### [Arrêt (pour Sous-titres de disque)]

Désactive le sous-titrage.

## AFFICHAGE

### Aspect TV

Sélectionnez un format d'image selon la forme de l'écran de votre téléviseur.

#### [4:3]

Sélectionnez ceci si un téléviseur 4:3 est connecté.

#### [16:9]

Sélectionnez ceci si un téléviseur large 16:9 est connecté.

### Mode d'affichage

Si vous sélectionnez 4:3, vous devrez définir comment vous voulez afficher les émissions et les films au format d'écran large à l'écran de votre téléviseur.

#### [Letterbox]

affiche une image large avec des bandes en haut et en bas de l'écran.

#### [Pan&scan]

affiche automatiquement une image large sur l'intégralité de l'écran et coupe les parties qui ne tiennent pas dans l'écran. (Si le disque ou fichier n'est pas compatible avec le recadrage auto, l'image est affichée avec son format respecté.)

## AUDIO

### Réglage 5,1

Effectuez les réglages suivants pour le décodeur de son surround 5,1 intégré.

1. Appuyez sur la touche **SETUP**.
2. Utilisez les touches **▲ ▼** pour sélectionner le menu AUDIO, puis appuyez sur la touche **>**.
3. Utilisez les touches **▲ ▼** pour sélectionner le menu [Réglage 5.1], puis appuyez sur la touche **>**.
4. Appuyez sur la touche **ENTER**.  
Le menu [Réglage 5.1] apparaît.



5. Utilisez les touches **<>** pour sélectionner l'enceinte de votre choix.
6. Ajustez les options à l'aide des touches **▲ ▼ <>**.
7. Appuyez sur la touche **RETURN** pour confirmer votre choix. Revenez au menu précédent.

#### [Enceinte]

Sélectionnez une enceinte à régler.

#### ! Remarque

Certains réglages d'enceinte sont interdits par l'accord de licence Dolby Digital.

#### [Taille]

ce réglage étant fixe, vous ne pouvez pas le modifier.

#### [Volume]

utilisez les touches **<>** pour régler le niveau de sortie de l'enceinte sélectionnée.

#### [Distance]

une fois que vous avez raccordé les enceintes à votre récepteur DVD, si la distance de l'enceinte centrale ou arrière est supérieure à la distance des enceintes avant, réglez la distance entre les enceintes et votre position d'écoute. Le son de chaque enceinte vous parviendra ainsi simultanément. Appuyez sur les touches **<>** pour régler la distance de l'enceinte sélectionnée. Cette distance correspond à la différence de la distance entre l'enceinte centrale ou arrière et les enceintes avant.

#### [Test]

utilisez les touches **<>** pour tester les signaux de chaque enceinte. Réglez le volume pour qu'il corresponde au volume des signaux de test mémorisés dans le système.

3

Configuration du système

## DRC (Contrôle d'Écart Dynamique)

Rend le son plus net lorsque le volume est bas (seulement Dolby Digital). Réglez sur [marche] pour cet effet.

### Vocal

Sélectionnez [marche] pour mélanger des chaînes karaoké en mode stéréo normal.

Cette fonction est seulement efficace pour des DVD karaoké multicanaux.

## HD AV Sync

Avec la télévision numérique, il arrive parfois qu'un écart se produise entre l'image et le son. Si c'est le cas, vous pouvez compenser cet écart en appliquant un décalage sur le son de sorte qu'il "attende" en quelque sorte que l'image apparaisse. C'est ce que l'on appelle la synchronisation audiovisuelle en haute définition. Utilisez la touche **Λ V** de la télécommande pour augmenter ou diminuer le décalage, que vous pouvez paramétrer entre 0 et 300 ms.

## Semi Karaoke

Si un chapitre, un titre ou une piste est entièrement terminée, cette fonction montre le résultat à l'écran accompagné d'un son de fanfare.

### [Marche]

Lorsque vous finirez de chanter, un résultat apparaîtra à l'écran.

### [Arrêt]

La fanfare et le résultat n'apparaissent pas à l'écran.

### ! Remarque

- Cette fonction est compatible avec les DVD audio et karaoké comportant plus de 2 pistes.
- Lorsque vous regardez un film, réglez l'option Semi Karaoke sur "Arrêt" dans le menu Config. ou débranchez le microphone si le score s'affiche ou le son de fanfare retentit alors que vous changez de chapitre.

## VERROUI (Contrôle parental)

### Reglage initial du code de zone

Lorsque vous utilisez cet appareil pour la première fois, vous devez régler le code de région.

1. Sélectionnez le menu [Verrou] et appuyez sur la touche **>**.
2. Appuyez sur la touche **>**.  
Pour accéder aux options [Verrou], vous devez saisir le mot de passe que vous avez créé. Saisissez un mot de passe et appuyez sur la touche **ENTER**. Saisissez-le à nouveau et appuyez sur **ENTER** pour confirmer. Si vous vous trompez, appuyez sur la touche **CLEAR** avant d'appuyer sur **ENTER**.
3. Sélectionnez le premier caractère à l'aide des touches **Λ V**.
4. Appuyez sur **ENTER**, puis sélectionnez le second caractère à l'aide des touches **Λ V**.
5. Appuyez sur la touche **ENTER** pour confirmer votre choix du code de région.

### Contrôle parental

Bloque la lecture de DVD associés à un certain niveau de contrôle en fonction de leur contenu. Tous les disques ne sont pas associés à un niveau de contrôle.

1. Sélectionnez l'option [Contrôle parental] dans le menu [Verrou], puis appuyez sur la touche **>**.
2. Saisissez un mot de passe et appuyez sur la touche **ENTER**.
3. Sélectionnez un niveau de contrôle parental compris entre 1 et 8 à l'aide des touches **Λ V**.

### [Contrôle parental 1-8]

le niveau 1 est le plus restrictif, et le niveau 8 est le moins restrictif.

### [Déverrouillage]

si vous sélectionnez cette option, le contrôle parental est désactivé et le disque peut être lu en entier.

4. Appuyez sur la touche **ENTER** pour confirmer votre choix du niveau de contrôle.

## Mot de passe

Vous pouvez saisir ou modifier le mot de passe.

1. Sélectionnez l'option [Mot de passe] dans le menu [Verrou], puis appuyez sur la touche **>**.
2. Saisissez un mot de passe et appuyez sur la touche **ENTER**.

Pour modifier le mot de passe, sélectionnez l'option [Changement] et appuyez sur la touche **ENTER**. Saisissez un mot de passe et appuyez sur la touche **ENTER**. Saisissez-le à nouveau et appuyez sur **ENTER** pour confirmer.

3. Appuyez sur la touche **SETUP** pour quitter le menu.

### ! Remarque

Si vous oubliez votre mot de passe, vous pouvez l'effacer en procédant comme suit.

1. Appuyez sur la touche **SETUP** pour afficher le menu de réglage.
2. Saisissez le numéro à 6 chiffres "210499" et appuyez sur la touche **ENTER**. Le mot de passe est effacé.

## Code régional

Indiquez le code de la région dont les normes ont servi à déterminer le niveau de contrôle du DVD, en vous reportant à la liste page 33.

1. Sélectionnez l'option [Area Code] dans le menu [Verrou], puis appuyez sur la touche **>**.
2. Saisissez un mot de passe et appuyez sur la touche **ENTER**.
3. Sélectionnez le premier caractère à l'aide des touches **▲ ▼**.
4. Appuyez sur **ENTER**, puis sélectionnez le second caractère à l'aide des touches **▲ ▼**.
5. Appuyez sur la touche **ENTER** pour confirmer votre choix du code de région.

## AUTRES

### DivX(R) VOD

À PROPOS DES VIDÉOS DIVX : DivX® est un format numérique créé par DivX, LLC, une filiale de Rovi Corporation. Cet appareil est officiellement certifié DivX® et peut donc lire les vidéos DivX. Pour plus d'informations et pour obtenir des outils logiciels permettant de convertir vos fichiers en DivX, consultez le site [www.divx.com](http://www.divx.com).

À propos des vidéos DivX à la demande : vous devez enregistrer cet appareil certifié DivX® pour pouvoir lire les films DivX achetés avec Vidéo à la demande (VOD). Pour obtenir votre code d'enregistrement, accédez à la section DivX VOD du menu de configuration. Pour savoir comment vous inscrire, rendez-vous sur [vod.divx.com](http://vod.divx.com).

#### [Enregistrer]

Permet d'afficher le code d'enregistrement de votre lecteur.

#### [Annuler enregistr.]

Permet de désactiver votre lecteur et d'afficher le code de désactivation.

### ! Remarque

Toutes les vidéos téléchargées via le service DivX VOD peuvent uniquement être lues sur cet appareil.

## Fonctions de base

1. Insérez le disque en appuyant sur la touche **OPEN/CLOSE** ou raccordez le périphérique USB au port USB.
2. Sélectionnez la fonction CD/DVD ou USB en appuyant sur la touche **FUNCTION**.
3. Sélectionnez un fichier (ou piste/titre) que vous voulez lire à l'aide des touches **^ V <>**.

### ! Remarque

Lorsque vous lisez un disque ou une clé mémoire USB contenant des fichiers DivX, MP3/ WMA et JPEG mélangés, vous pouvez sélectionner le menu de fichiers que vous souhaitez lire en appuyant sur la touche **MENU**. Si le message "Ce fichier est dans un format non compatible avec le lecteur." (Ce format de fichier n'est pas pris en charge par le lecteur) apparaît, sélectionnez un fichier approprié en appuyant sur la touche **MENU**.

Opération	Action
Arrêt	Appuyez sur la touche <b>■</b>
Lecture	Appuyez sur la touche <b>▶</b>
Pause	Appuyez sur la touche <b>  </b>
Lecture image par image	Appuyez plusieurs fois sur la touche <b>  </b> pour lire le titre image par image.
Accès à la piste, au fichier ou au chapitre suivant/ précédent	Appuyez sur la touche <b>◀◀</b> ou <b>▶▶</b> pendant la lecture pour accéder à la piste ou au chapitre suivant ou revenir au début de la piste ou du chapitre en cours. Appuyez deux fois brièvement sur la touche <b>◀◀</b> pour revenir à la piste ou au chapitre précédent.
Recherche d'un point du fichier via la fonction d'avance ou de retour rapide	Pendant la lecture, appuyez plusieurs fois sur la touche <b>◀◀</b> ou <b>▶▶</b> pour sélectionner la vitesse de recherche. Pour revenir à la vitesse normale, appuyez sur la touche <b>PLAY</b> .
Lecture répétée ou aléatoire	Appuyez plusieurs fois sur la touche <b>REPEAT/RANDOM</b> . Le titre, le chapitre ou la piste en cours sera lu en boucle ou de façon aléatoire. - Mode de lecture aléatoire : uniquement les fichiers musicaux.
Lecture au ralenti	En mode pause, appuyez sur la touche <b>SCAN</b> ( <b>◀◀</b> ou <b>▶▶</b> ) pour sélectionner la vitesse voulue. (La lecture vers l'arrière n'est pas prise en charge avec les fichiers DivX.)

## Autres opérations

### Affichage des informations du disque à l'écran

Vous pouvez afficher à l'écran diverses informations sur le disque chargé.

1. Appuyez sur la touche **DISPLAY** pour afficher différentes informations sur la lecture. Les éléments affichés diffèrent selon le type de disque ou l'état de la lecture.
2. Vous pouvez sélectionner un élément en appuyant sur **^ V** et changer ou sélectionner le réglage en appuyant sur **<>**.

Titre - Numéro du titre en cours/nombre total de titres.

Chapitre - Numéro du chapitre actuel/ Nombre total de chapitres.

Heure - Temps de lecture écoulé.

Audio - Langue audio ou chaîne sélectionnée.

Sous-titrage - Sous-titres sélectionnés.

Angle - Angle sélectionné/ Nombre total d'angles.

Son - Mode son sélectionné.

#### ! Remarque

Si vous n'appuyez sur aucune touche pendant quelques secondes, l'affichage à l'écran disparaît.

### Pour afficher le menu du DVD

#### DVD

Lorsque vous lisez un DVD contenant plusieurs menus, vous pouvez sélectionner le menu de votre choix.

1. Appuyez sur la touche **MENU**.  
Le menu du disque apparaît.
2. Sélectionnez le menu à l'aide des touches **^ V <>**.
3. Appuyez sur la touche **PLAY** pour valider.

### Pour afficher le titre du DVD

#### DVD

Lorsque vous lisez un DVD contenant plusieurs titres, vous pouvez sélectionner le titre de votre choix.

1. Appuyez sur la touche **TITLE**.  
Le titre du disque apparaît.
2. Sélectionnez le menu à l'aide des touches **^ V <>**.
3. Appuyez sur la touche **PLAY** pour valider.

### Sélectionner une langue pour les sous-titres

#### DVD MOVIE

Pendant la lecture, appuyez plusieurs fois sur **SUBTITLE** ( ) pour sélectionner une langue pour les sous-titres.

### Lecture accélérée 1,5 fois

#### DVD

La vitesse 1,5 vous permet de regarder les images et d'écouter le son plus rapidement qu'à la vitesse normale.

1. Pendant la lecture, appuyez sur la touche **PLAY (▶)** pour multiplier la vitesse de lecture par 1,5. L'indication "▶ x1.5" apparaît à l'écran.
2. Appuyez de nouveau sur la touche **PLAY (▶)** pour reprendre la lecture à la vitesse normale.



## Démarrage de la lecture à partir d'un code de temps

### DVD MOVIE

Pour démarrer la lecture à partir d'un instant choisi dans le fichier ou le titre

1. Appuyez sur la touche **DISPLAY** pendant la lecture.
2. Utilisez les touches **Λ V** pour sélectionner l'icône représentant une horloge et voir apparaître "--:--".
3. Saisissez l'heure de début requise en heures, minutes et secondes, de gauche à droite. Si vous vous trompez, appuyez sur la touche **CLEAR** pour effacer les chiffres saisis. Puis recommencez en indiquant les bons chiffres. Par exemple, pour trouver une scène située à 1 heure, 10 minutes et 20 secondes du début, saisissez "11020" à l'aide des touches numériques.
4. Appuyez sur la touche **ENTER** pour valider. La lecture commence à partir du point sélectionné.

## Mémoire de la Dernière Scène

### DVD

Cet appareil mémorise la dernière scène du dernier disque visionné. La dernière scène reste en mémoire même si vous enlevez le disque du lecteur ou si vous éteignez (mode veille) l'appareil. Si vous chargez un disque contenant la dernière scène mémorisée, celle-ci est rappelée automatiquement.

## Modification du jeu de caractères pour afficher les sous-titres DivX® correctement

### MOVIE

Si les sous-titres ne s'affichent pas correctement pendant la lecture, maintenez enfoncée la touche **SUBTITLE** pendant environ 3 secondes, puis appuyez de nouveau sur la touche **<>** ou **SUBTITLE** pour sélectionner un autre code de langue jusqu'à ce que les sous-titres s'affichent correctement, puis appuyez sur **ENTER**.

## Lecture programmée

### ACD MUSIC

La fonction de programmation vous permet de mémoriser dans le récepteur vos fichiers préférés d'un disque ou d'un périphérique USB.

Un programme peut contenir 30 pistes/fichiers.

1. Sélectionnez la fonction CD/DVD ou USB en appuyant sur la touche **FUNCTION**.
2. Pour ajouter un fichier musical sur une liste programmée, appuyez sur la touche **PROG./MEMO.** pour sélectionner le mode d'édition du programme (E Esymbole apparaît dans le menu).
3. Sélectionnez le fichier musical de votre choix dans la liste en utilisant les touches **Λ V**, puis appuyez sur la touche **ENTER** pour ajouter la musique à la liste programmée.
4. Sélectionnez votre musique dans la liste programmée, puis appuyez sur la touche **ENTER** pour démarrer la lecture programmée.
5. Appuyez sur la touche **PROG./MEMO.** pour quitter le mode d'édition du programme (la marque E disparaît du menu).

## Suppression d'un fichier de la liste programmée

1. Appuyez sur la touche **PROG./MEMO.** pour accéder au mode d'édition du programme (la marque E apparaît dans le menu).
2. Utilisez les touches **Λ V** pour sélectionner la piste que vous voulez effacer de la liste programmée.
3. Appuyez sur la touche **CLEAR**.

## Suppression de la liste programmée

Utilisez les touches **Λ V <>** pour sélectionner [Tout effacer], puis appuyez sur **ENTER**.

### ! Remarque

Les programmes sont également effacés lorsque vous sortez le disque ou retirez le périphérique USB, lorsque vous éteignez l'appareil ou lorsque vous changez de fonction.

## Lecture d'un fichier photo

### PHOTO

Cet appareil lit les disques contenant des fichiers photo.

1. Sélectionnez la fonction CD/DVD ou USB en appuyant sur la touche **FUNCTION**.
2. Utilisez les touches **Λ V** pour sélectionner un dossier, puis appuyez sur **ENTER**.  
Une liste des fichiers contenus dans le dossier apparaît.  
Si vous vous trouvez dans une liste de fichiers et voulez revenir à la liste précédente des dossiers, utilisez les touches **Λ V** de la télécommande pour sélectionner , et appuyez sur **ENTER**.
3. Pour voir un fichier spécifique, utilisez les touches **Λ V** pour le mettre en évidence et appuyez sur **ENTER** ou **PLAY**. Pendant la lecture d'un fichier, vous pouvez appuyer sur la touche **STOP** pour revenir au menu précédent (menu JPEG).

## Écoute de musique pendant un diaporama

### PHOTO

Vous pouvez écouter de la musique pendant un diaporama si le disque contient à la fois des fichiers photo et musicaux. Utilisez les touches **Λ V <>** pour mettre en surbrillance l'icône , puis appuyez sur la touche **ENTER** pour lancer le diaporama.

#### ! Remarque

Cette fonction n'est disponible qu'avec les disques.

## Réglage de la veille programmée

Appuyez sur la touche **SLEEP** une ou plusieurs fois pour sélectionner le délai d'attente entre 10 et 180 minutes avant la mise en veille de l'appareil.

Pour vérifier la durée restante, appuyez sur la touche **SLEEP**.



Pour annuler la fonction de veille programmée, appuyez plusieurs fois sur la touche **SLEEP** jusqu'à ce que "SLEEP 10" s'affiche, puis appuyez une dernière fois sur la touche **SLEEP** pour que l'inscription disparaisse.

#### ! Remarque

Vous pouvez consulter le temps restant avant que l'appareil s'éteigne.

## Visualisation de fichiers image en tant que diaporama

### PHOTO

1. Utilisez **Λ V <>** pour souligner l'icône , puis appuyez sur **ENTER** pour démarrer le diaporama.
2. Vous pouvez changer la vitesse du diaporama en utilisant **<>** pendant que l'icône  est souligné.

### À propos du menu d'aide pour le diaporama

Menu	Touches	Opération
	<b>Λ / V</b>	Rotation de l'image
<b>Précéder/ Suivant</b>	<b>&lt; / &gt;</b>	Accès à un autre menu.
<b>Fermer</b>	<b>RETURN</b>	Masquage du menu d'aide
<b>Cacher</b>	<b>ENTER</b>	Sortie du diaporama

## Diminution de la luminosité

Appuyez une fois sur la touche **SLEEP**. Les voyants du panneau avant sont éteints et la luminosité de l'afficheur est diminuée de moitié. Pour annuler, appuyez plusieurs fois sur la touche **SLEEP** jusqu'à ce que l'éclairage revienne à la normale.

## Désactivation temporaire du son

Appuyez sur la touche **MUTE** pour mettre l'appareil en sourdine.

Vous pouvez mettre l'appareil en sourdine pour répondre au téléphone, par exemple. L'indication "MUTE" apparaît alors dans l'afficheur.

## Economiseur d'écran

L'économiseur d'écran apparaît lorsque vous laissez l'appareil en mode Arrêt pendant cinq minutes environ.

## Sélection du Système - en option

Vous devez sélectionner le mode de système approprié pour votre système de télévision. Si l'indication "NO DISC" (Aucun disque) apparaît dans l'afficheur, maintenez enfoncée la touche **PAUSE/STEP (II)** pendant plus de cinq secondes pour sélectionner un système.

## VOCAL FADER

Vous pouvez utiliser cette fonction comme karaoké, en diminuant la voix du chanteur dans les différentes sources. (MP3/ WMA/ CD/ etc.) Appuyez sur la touche **VOCAL FADER** "FADE ON" apparaîtra dans l'afficheur.

Pour annuler, appuyez de nouveau sur la touche **VOCAL FADER**.

- La qualité de la fonction d'atténuation de la voix peut varier selon les conditions d'enregistrement des fichiers musicaux.

## Affichage des informations sur les fichiers (balises ID3)

Lors de la lecture d'un fichier MP3 contenant des informations, vous pouvez afficher ces informations en appuyant sur la touche **DISPLAY**.

## Utilisation de la radio

Vérifiez que les antennes FM/AM soient connectées. (Reportez-vous à la page 17.)

### Ecouter la radio

1. Appuyez sur la touche **FUNCTION** jusqu'à ce que FM/AM apparaisse dans l'afficheur. L'appareil se règle sur la dernière station reçue.
2. Maintenez enfoncée la touche **TUN. (-/+)** pendant environ deux secondes jusqu'à ce que l'indication de fréquence commence à changer, puis relâchez-la. La recherche s'arrête lorsque l'appareil détecte une station.

Ou

Appuyez sur la touche **TUN. (-/+)** à plusieurs reprises.

3. Réglez le volume en tournant le bouton **VOL** en façade ou en appuyant sur la touche **VOL +** ou - de la télécommande.

## Préréglage des stations de radio

Vous pouvez préréglager 50 stations FM/AM.

Avant de procéder au réglage, veillez à diminuer le volume.

1. Appuyez sur la touche **FUNCTION** jusqu'à ce que FM/AM apparaisse dans l'afficheur.
2. Sélectionnez la fréquence voulue en appuyant sur la touche **TUN. (-/+)**.
3. Appuyez sur la touche **PROG./MEMO.** Un numéro prédéfini clignotera dans l'afficheur.
4. Appuyez sur la touche **PRESET (Λ V)** pour sélectionner le numéro prédéfini de votre choix.
5. Appuyez sur la touche **PROG./MEMO.**  
La station est mémorisée.
6. Répétez les étapes 2 à 5 pour mémoriser d'autres stations.

## Suppression de toutes les stations mémorisées

1. Maintenez enfoncée **PROG./MEMO.** pendant deux secondes.  
"ERASE ALL" clignotera sur l'affichage du récepteur DVD.
2. Appuyez sur **PROG./MEMO.** pour effacer toutes les stations radio mémorisées.

## Amélioration d'une mauvaise réception FM

Appuyez sur la touche **PLAY (▶)** (MO/ST.) de la télécommande. Le tuner passe de stéréo à mono, ce qui améliore généralement la réception.

4

Utilisation

# Réglage du son

## Réglage du mode surround

Ce système comporte un certain nombre de champs acoustiques surround pré-réglés. Vous pouvez sélectionner le mode son de votre choix en utilisant l'**EQ/ LG EQ**. Vous pouvez modifier l'égaliseur **EQ/ LG EQ** en utilisant les flèches <> lorsque les informations de l'égaliseur **EQ/ LG EQ** sont affichées.

Les éléments affichés pour l'égaliseur peuvent être différents selon les sources et les effets sonores.

SUR L'ÉCRAN	Description
NAT PLUS	Vous pouvez profiter de l'effet de son naturel comme en mode 5,1 canaux.
NATURAL	offre un son naturel améliorant le confort d'écoute.
Spatialisation locale	effet sonore optimisé selon les régions. (DANGDUT/ ARABIC/ PERSIAN/ INDIA/ REGUETON/ MERENGUE/ SALSA/ SAMBA/ CUMBIA/ AFRO)
AUTO EQ	offre le réglage sonore le plus adapté au genre indiqué dans la balise ID3 des fichiers MP3.
POP CLASSIC JAZZ ROCK	ce programme ajoute une atmosphère au son, vous donnant l'impression d'assister à un vrai concert de musique rock, pop, jazz ou classique.
MP3 OPT	Cette fonction est optimisée pour les fichiers MP3 compressibles. Elle améliore les aigus.
BASS	Pendant la lecture, renforce les aigus, les graves et l'effet de son surround.
VIRTUAL	offre un son surround plus virtuel.
NORMAL	désactive les effets d'égaliseur.

### ! Remarque

- Dans certains modes surround, il se peut que les enceintes ne restituent aucun son ou un son faible ; tout dépend du mode surround et de la source audio, mais il ne s'agit pas d'une défaillance.
- Il se peut que vous deviez réinitialiser le mode surround après avoir permuté l'entrée, et parfois même après avoir changé de piste sonore.

## Fonctions avancées

### Écoute de la musique depuis un lecteur portable ou un appareil externe

Vous pouvez utiliser l'appareil pour lire la musique depuis divers types de périphérique portable ou appareil externe.

1. Raccorder le lecteur portable au connecteur PORT. IN (PORTABLE IN) de l'appareil.  
Ou  
Raccorder l'appareil externe au connecteur AUX de l'appareil.
2. Mettez l'appareil en marche en appuyant sur la touche **POWER**.
3. Sélectionner la fonction PORTABLE, AUX en appuyant sur la touche **FUNCTION**.
4. Mettre le lecteur portable ou l'appareil externe en marche et lancer la lecture.

### Enregistrement sur un périphérique USB

1. Vous pouvez enregistrer différentes sources sonores sur un périphérique USB.
2. Sélectionnez la fonction CD/DVD en appuyant sur la touche **FUNCTION**.

Enregistrement d'une piste : vous pouvez enregistrer le fichier de votre choix sur un périphérique USB pendant la lecture.

Enregistrement de toutes les pistes : vous pouvez enregistrer tous les fichiers sur un périphérique USB lorsque la lecture est arrêtée.

Enregistrement de la liste programmée : sélectionnez la liste programmée pour l'enregistrer sur un périphérique USB.

3. Démarrez l'enregistrement en appuyant sur la touche **REC**.
4. Arrêtez l'enregistrement en appuyant sur la touche **STOP**.

#### ! Remarque

- Pendant l'enregistrement, vous pouvez vérifier sur l'écran la progression en pourcentage de l'enregistrement sur le périphérique USB.
- Pendant l'enregistrement MP3/WMA, il n'y a pas de son.
- Si vous arrêtez l'enregistrement pendant la lecture, le fichier ayant été enregistré à ce moment sera conservé.
- Ne retirez pas le périphérique USB et n'éteignez pas l'appareil pendant l'enregistrement USB. Sinon, un fichier incomplet sera créé et ne pourra pas être supprimé sur un ordinateur.
- Si l'enregistrement USB ne fonctionne pas, le message "NO USB" (Pas d'USB), "ERROR" (Erreur), "USB FULL" (USB plein) ou "NO REC" (Pas d'enregistrement) apparaît sur l'afficheur.
- Le périphérique lecteur de cartes ou un disque dur externe ne peuvent pas être employés pour l'enregistrement USB.
- Un fichier est enregistré sur 128 Moctets lors d'un enregistrement pour une longue période.
- Si vous arrêtez l'enregistrement pendant la lecture, le fichier ne sera pas conservé.
- L'enregistrement est limité à 999 fichiers.
- La numérotation du fichier d'enregistrement est entrée à partir du numéro le plus bas. Ainsi, si vous supprimez certains fichiers d'enregistrement, le fichier d'enregistrement pourrait être le numéro le plus bas de ceux-ci.
- Le mode de stockage sera le suivant.

CD audio	MP3/WMA	Les autres sources
<pre> CD_REC ├── TRK_000 ├── TRK_001 ├── ⋮           </pre>	<pre> FILE_REC ├── ABC(File name) ├── DEF(File name) ├── ⋮           </pre>	<pre> EXT_REC ├── AUDIO_000 ├── AUDIO_001 ├── ⋮           </pre>

Réaliser des copies non autorisées de données protégées contre la copie, y compris les programmes informatiques, les émissions et les enregistrements sonores, peut être une infraction au copyright et constitue un délit pénal. Cet équipement ne doit pas être utilisé à cet effet.

**Soyez responsables**  
**Respectez les copyrights**

# Dépannage

PROBLEME	CORRECTION
Pas alimentation	Branchez le câble d'alimentation à la prise murale avec certitude.
Pas image	Sélectionnez le mode d'entrée vidéo approprié sur le téléviseur pour que l'image du Récepteur DVD apparait à l'écran.
	Branchez avec certitude les câbles vidéo au téléviseur et au Récepteur DVD.
Peu ou pas de son	Sélectionnez le mode d'entrée correct pour le récepteur audio de façon à pouvoir entendre le son issu du récepteur DVD.
	Branchez les câbles audio dans les bornes de connexion dans le sens correct.
	Remplacez par un câble audio neuf.
La qualité d'image DVD est médiocre	Nettoyez le disque avec un chiffon doux en essuyant vers l'extérieur.
Impossible de lire un CD ou un DVD	Introduisez un disque.
	Introduisez un disque compatible (vérifiez le type de disque, le système de couleur et le code de région).
	Placez le disque avec l'étiquette ou le côté imprimé vers le haut.
	Introduisez votre mot de passe ou changez le niveau du classement.
On entend un bourdonnement pendant la lecture DVD ou CD.	Nettoyez le disque avec un chiffon doux en essuyant vers l'extérieur.
	Eloignez le récepteur DVD et les composants audio de votre téléviseur.
Impossible de syntoniser correctement les stations radio	Vérifiez la connexion de l'antenne et ajustez sa position.
	Rattachez une antenne externe s'il est nécessaire.
	Syntonisez la station manuellement.
	Préétablisiez certaines stations radio, voir page 28 pour obtenir des détails.
La télécommande ne marche pas bien ou pas du tout	La télécommande n'est pas dirigée directement vers l'appareil. Dirigez la télécommande directement vers l'appareil.
	La télécommande est trop éloignée de l'appareil. Utilisez la télécommande à 23 pieds (7 mètres) maximum du récepteur DVD.
	Il y a un obstacle entre la télécommande et l'appareil. Enlevez l'obstacle.
	La pile de la télécommande est vide. Remplacez les piles par des piles neuves.

## Entretien

### Manipulation de l'appareil

#### Lors du transport

Conservez le carton et les emballages d'origine. Si vous devez transporter l'appareil, pour une protection maximale, emballez-le tel que vous l'avez reçu à sa sortie de l'usine.

Entretien des surfaces extérieures

- N'utilisez pas de liquides volatiles tels qu'un insecticide en aérosol à proximité de l'appareil.
- Si vous frottez trop fort, vous risquez d'endommager la surface.
- Ne laissez pas de produits en caoutchouc ou en plastique en contact prolongé avec l'appareil.

#### Nettoyage de l'appareil

Pour nettoyer le lecteur, utilisez un chiffon doux et sec. Si les surfaces sont très sales, utilisez un chiffon doux légèrement humidifié d'une solution détergente douce. N'utilisez pas de solvants puissants tels que alcool, benzine ou diluants, car ces derniers risquent d'endommager la surface de l'appareil.

#### Entretien de l'appareil

Ce lecteur est un appareil de précision à haute technologie. Si la lentille optique et les composants du lecteur sont sales ou usés, la qualité de l'image peut s'en trouver diminuée. Pour plus de détails, contactez votre service après-vente agréé le plus proche.

## Remarques sur les disques

### Manipulation des disques

Ne touchez pas la face de lecture des disques. Prenez le disque par les bords afin que vos empreintes de doigts ne marquent pas la surface. Ne collez jamais de papier ni de ruban adhésif sur le disque.

### Rangement des disques

Après la lecture, rangez le disque dans son boîtier. N'exposez pas le disque aux rayons directs du soleil ni à des sources de chaleur et ne le laissez jamais dans une voiture garée en plein soleil.

### Nettoyage des disques

Les empreintes de doigts et la poussière sur le disque peuvent dégrader la qualité d'image et entraîner une distorsion du son. Avant la lecture, nettoyez le disque à l'aide d'un chiffon doux et propre. Essayez le disque du centre vers l'extérieur.

N'utilisez pas de solvants puissants tels que alcool, benzine, diluants, produits de nettoyage en vente dans le commerce ou vaporisateurs antistatiques destinés aux disques vinyle.



## Codes régions

Sélectionnez un code de région à partir de la liste suivante.

Région	Code	Région	Code	Région	Code	Région	Code
Afghanistan	AF	Fidji	FJ	Monaco	MC	Singapour	SG
Argentine	AR	Finlande	FI	Mongolie	MN	Slovaquie	SK
Australie	AU	France	FR	Maroc	MA	Slovénie	SI
Autriche	AT	Allemagne	DE	Népal	NP	Afrique du Sud	ZA
Belgique	BE	Grande Bretagne	GB	Pays-Bas	NL	Corée du Sud	KR
Bhoutan	BT	Grèce	GR	Antilles Néerlandaises	AN	Espagne	ES
Bolivie	BO	Groenland	GL	Nouvelle Zélande	NZ	Sri Lanka	LK
Brésil	BR	Hong Kong	HK	Nigeria	NG	Suède	SE
Cambodge	KH	Hongrie	HU	Norvège	NO	Suisse	CH
Canada	CA	Inde	IN	Oman	OM	Taiwan	TW
Chili	CL	Indonésie	ID	Pakistan	PK	Thaïlande	TH
Chine	CN	Israël	IL	Panama	PA	Turquie	TR
Colombie	CO	Italie	IT	Paraguay	PY	Ouganda	UG
Congo	CG	Jamaïque	JM	Philippines	PH	Ukraine	UA
Costa Rica	CR	Japon	JP	Pologne	PL	Etats-Unis	US
Croatie	HR	Kenya	KE	Portugal	PT	Uruguay	UY
République Tchèque	CZ	Koweït	KW	Roumanie	RO	Ouzbékistan	UZ
Danemark	DK	Libye	LY	Russie	RU	Vietnam	VN
Equateur	EC	Luxembourg	LU	Arabie Saoudite	SA	Zimbabwe	ZW
Egypte	EG	Malaisie	MY	Sénégal	SN		
El Salvador	SV	Maldives	MV				
Ethiopie	ET	Mexique	MX				

## Codes langue

Aidez-vous de cette liste pour entrer votre langue préférée pour les paramètres initiaux suivants : Langu. audio, Langu. sous-titres, Langu. Menu disque.

Langue	Code	Langue	Code	Langue	Code	Langue	Code
Afar	6565	Français	7082	Lithuanien	7684	Sindhi	8368
Afrikaans	6570	Frisien	7089	Macédonien	7775	Singhalais	8373
Albanais	8381	Galicien	7176	Malagasy	7771	Slovaque	8375
Amharique	6577	Géorgien	7565	Malais	7783	Slovène	8376
Arabe	6582	Allemand	6869	Malayalam	7776	Espagnol	6983
Arménien	7289	Grec	6976	Maori	7773	Soudanais	8385
Assamais	6583	Groenlandais	7576	Marathi	7782	Swahili	8387
Aymara	6588	Guarani	7178	Moldave	7779	Suédois	8386
Azerbaïdjanais	6590	Gujarâti	7185	Mongole	7778	Tagalog	8476
Bachkir	6665	Hausa	7265	Nauru	7865	Tadjik	8471
Basque	6985	Hébreu	7387	Népalais	7869	Tamoul	8465
Bengali	6678	Hindi	7273	Norvégien	7879	Telugu	8469
Bhoutanais	6890	Hongrois	7285	Oriya	7982	Thaï	8472
Bihari	6672	Islandais	7383	Panjabi	8065	Tonga	8479
Breton	6682	Indonésien	7378	Pashto	8083	Turque	8482
Bulgare	6671	Interlingua	7365	Perse	7065	Turkmène	8475
Birman	7789	Irlandais	7165	Polonais	8076	Twi	8487
Biélorusse	6669	Italien	7384	Portugais	8084	Ukrainien	8575
Chinois	9072	Japonais	7465	Quetchua	8185	Urdu	8582
Croate	7282	Kannada	7578	Rhaeto-Roman	8277	Ouzbek	8590
Tchèque	6783	Cashmere	7583	Roumain	8279	Vietnamien	8673
Danois	6865	Kazakh	7575	Russe	8285	Volapük	8679
Néerlandais	7876	Kirghiz	7589	Samoan	8377	Galois	6789
Anglais	6978	Coréen	7579	Sanskrit	8365	Wolof	8779
Espéranto	6979	Kurde	7585	Gaëlique écossais	7168	Xhosa	8872
Estonien	6984	Laotien	7679	Serbe	8382	Yiddish	7473
Faroese	7079	Latin	7665	Serbo-Croate	8372	Yoruba	8979
Fidji	7074	Letton	7686	Shona	8378	Zoulou	9085
Finois	7073	Lingala	7678				

## Marques de commerce et licences



HDMI, le logo HDMI et High-Definition Multimedia Interface sont des marques de commerce ou des marques déposées de HDMI Licensing LLC.



“DVD Logo” est une marque de commerce de DVD Format/Logo Licensing Corporation.



DivX®, DivX Certified® et les logos associés sont des marques de commerce de Rovi Corporation et ou de ses filiales et sont exploités sous licence.



Fabriqué sous licence de Dolby Laboratories. Dolby et le symbole représentant un double D sont des marques de commerce de Dolby Laboratories.



## Spécifications

General	
Puissance électrique requise	Voir l'étiquette principale.
Consommation électrique	Voir l'étiquette principale.
Dimensions (W x H x D)	360 x 62,5 x 313 mm sans le socle
Poids net (approx.) :	2,9 kg
Température de fonctionnement	5 °C à 35 °C (41 °F à 95 °F)
Humidité de fonctionnement	5 % à 90 %

Sorties	
VIDEO OUT	1,0 V (crête à crête), 75 Ω, synchronisation négative, prise RCA x 1
COMPONENT VIDEO OUT	(Y) 1,0 V (crête à crête), 75 Ω, synchronisation négative, prise RCA x 1, (Pb)/(Pr) 0,7 V (crête à crête), 75 Ω, prise RCA x 2
HDMI OUT (video/audio):	19 broches (Type A, Connecteur HDMI™)
ANALOG AUDIO IN	2,0 Vrms (1 kHz, 0 dB), 600 Ω, prise RCA (G, D) x 1
PORT. IN	0,5 Vrms (prise stéréo 3,5 mm)

Système	
Laser	Diode laser, Longueur d'onde 650 nm
Système de signal	Système de télévision couleur standard NTSC/ PAL
Réponse en fréquence	20 Hz à 20 kHz (échantillonnage de 48 kHz, 96 kHz et 192 kHz)
Rapport signal/bruit	Supérieur à 80 dB
Distorsion harmonique	0,05 % à 1 W
Gamme dynamique	Supérieur à 85 dB
Alimentation du bus (USB)	DC 5 V  500 mA

Amplificateur		
Mode stéréo	45 W + 45 W (3 Ω à 1 kHz)	
Mode Surround	Avant	45 W + 45 W (3 Ω à 1 kHz)
	Centre	45 W (3 Ω à 1 kHz)
	Surround	45 W + 45 W (3 Ω à 1 kHz))
	Caisson de Basse	105 W (4 Ω à 60 Hz)

Syntoniseur	
Ecart de Syntonisation FM	87,5 à 108,0 MHz ou 87,50 à 108,00 MHz
Ecart de Syntonisation AM	522 à 1 620 kHz, 520 à 1 710 kHz ou 522 à 1 710 kHz

Enceinte avant	
Type	1 Enceintes 1 Pôle
Impédance	3 $\Omega$
Puissance Nominale	45 W
Puissance Maximale	90 W
Dimensions (L x H x P)	260 x 1 020 x 68 mm
Poids Net	2,64 kg

Enceinte arrière	
Type	1 Enceintes 1 Pôle
Impédance	3 $\Omega$
Puissance Nominale	45 W
Puissance Maximale	90 W
Dimensions (L x H x P)	103 x 111 x 94 mm
Poids Net	0,33 kg

Enceinte centrale	
Type	1 Enceintes 1 Pôle
Impédance	3 $\Omega$
Puissance Nominale	45 W
Puissance Maximale	90 W
Dimensions (L x H x P)	200 x 103 x 88 mm
Poids Net	0,43 kg

Caisson de basse	
Type	1 Enceintes 1 Pôle
Impédance	4 $\Omega$
Puissance Nominale	105 W
Puissance Maximale	210 W
Dimensions (L x H x P)	156 x 325 x 320 mm
Poids Net	3,34 kg

Le design et les spécifications sont sujets à modifications sans pré avis.

