



LG

Life's Good

BENUTZERHANDBUCH LED-LCD-TV

Bitte lesen Sie dieses Handbuch aufmerksam durch, bevor Sie das Gerät zum ersten Mal verwenden, und bewahren Sie es zur späteren Verwendung auf.

LIZENZEN

Die unterstützten Lizenzen sind von Modell zu Modell verschieden. Weitere Informationen zu den Lizenzen erhalten Sie unter www.lg.com.



Hergestellt unter Lizenz von Dolby Laboratories. „Dolby“ und das Doppel-D-Symbol sind Marken der Firma Dolby Laboratories.



HDMI, das HDMI Logo und High-Definition Multimedia Interface sind Markenzeichen oder eingetragene Markenzeichen von HDMI Licensing LLC.



ÜBER DIVX-VIDEO: DivX® ist ein digitales Videoformat der Firma DivX, LLC, einem Tochterunternehmen der Rovi Corporation. Dieses Gerät ist offiziell DivX Certified® zur Wiedergabe von DivX-Videos. Weitere Informationen und Software-Tools zum Konvertieren von Dateien in das DivX-Format finden Sie unter www.divx.com.

ÜBER DIVX VIDEO-ON-DEMAND: Dieses DivX zertifizierte® Gerät muss registriert werden, damit Sie gekaufte DivX Video-on-Demand-Inhalte (VOD) wiedergeben können. Um einen Registrierungscode zu erhalten, rufen Sie im Einstellungsmenü des Gerätes den Bereich „DivX VOD“ auf. Weitere Informationen darüber, wie Sie Ihre Registrierung abschließen, finden Sie unter vod.divx.com.

„DivX Certified® für die Wiedergabe von DivX®- und DivX Plus®-HD-(H.264/MKV-) Video bis zu 1080p HD und Premium-Inhalten.“

„DivX®, DivX Certified®, DivX Plus® HD sowie die entsprechenden Logos sind Marken der Rovi Corporation oder ihrer Tochterunternehmen und werden unter Lizenz verwendet.“

„Geschützt durch eines oder mehrere der folgenden US- Patente:
7,295,673; 7,460,668; 7,515,710; 7,519,274“



HINWEIS

- Ihr TV-Gerät kann von der Abbildung möglicherweise leicht abweichen.
- Das OSD-Menü (am Bildschirm angezeigtes Menü) Ihres TV-Geräts kann sich leicht von dem in diesem Handbuch unterscheiden.
- Die verfügbaren Menüs und Optionen können sich von der verwendeten Eingangsquelle bzw. vom Modell unterscheiden.

INHALTSVERZEICHNIS

2 LIZENZEN

6 MONTAGE UND VORBEREITUNG

- 6 Auspacken
- 9 Separat erhältlich
- 10 Teile und Tasten
- 15 Anheben und Bewegen des TV-Geräts
- 15 Einrichten des TV-Geräts
 - 15 - Anbringen des Standfußes
 - 19 - Montage auf einem Tisch
 - 21 - Montage an der Wand
 - 22 - Sauberes Verlegen der Kabel

23 FERNBEDIENUNG

- 26 Tastenfunktionen der Magic Motion-Fernbedienung
 - 27 - RF-Dongle installieren
 - 27 - Registrieren der Magic Motion-Fernbedienung
 - 27 - So wird die Magic Motion-Fernbedienung verwendet
 - 27 - Vorsichtsmaßnahmen bei der Verwendung der Magic Motion-Fernbedienung

28 FERNSEHEN

- 28 Anschließen an eine Antenne
 - 28 - Anschließen einer Antenne
 - 28 - Anschließen mit einer Satellitenschüssel
- 29 Erstmals Einschalten des TV-Geräts
- 29 Fernsehen
- 30 Öffnen des Startmenüs
- 31 Verwalten von Programmen
 - 31 - Automatisches Einstellen des Programms
 - 34 - DTV-Kabeleinstellung
 - 34 - Satelliten-DTV-Einstellung
 - 35 - Aktualis. für Tivu-Programmliste
 - 36 - Manuelles Einstellen des Programms (im digitalen Modus)
 - 37 - Manuelle Programmeinrichtung (im analogen Modus)
 - 39 - Bearbeiten der Programmliste
 - 40 - Verstärker
 - 40 - Verwenden von Lieblingsprogrammen
 - 40 - CI-(Common Interface-)Information
- 41 Verwenden von Zusatzoptionen
 - 41 - Einstellen des Formats
 - 42 - Wechseln der AV-Modi
 - 43 - Verwenden der Eingangsliste
 - 44 Verwenden des Schnellmenüs

45 UNTERHALTUNG

- 45 Netzwerkverbindung
 - 45 - Verbindung mit einem kabelgebundenen Netzwerk herstellen
 - 46 - Verbindung mit einem kabellosen Netzwerk herstellen
 - 48 - Bei bereits eingegebenem Sicherheitsschlüssel
 - 51 - Netzwerkstatus
- 52 Premium-Kontofunktion
 - 52 - Hinweis
- 54 LG Apps. Funktion
 - 54 - Registrierung bei LG Apps
 - 55 - Anmelden beim LG Apps- Konto
 - 56 - Verwenden von LG Apps
 - 57 - Verwenden von My Apps
- 58 Webbrowser-Funktion
 - 58 - Verwenden des Webbrowsers
 - 59 - Durchsuchen Ihrer Favoriten-Websites
 - 60 - Anzeigen der Liste besuchter Websites
- 61 Smart Share-Funktion
 - 61 - Anschließen von USB-Speichergeräten
 - 62 - Verbindung mit DLNA DMP (Digital Living Network Alliance, Digital Media Player) herstellen
 - 65 - Anschließen von DLNA DMR (Digital Living Network Alliance, Digital Media Render)
 - 66 - Durchsuchen von Dateien
 - 67 - Anzeigen von Videos
 - 70 - DivX® VOD-Anleitung
 - 71 - Anzeigen von Fotos
 - 73 - Wiedergabe von Musik
- 75 Media Link Funktion
 - 75 - Medienlink-Verbindung
 - 76 - Verwenden von Medienlink
 - 76 - Viewing Movies
 - 77 - Verwenden des Musikabschnitts
 - 77 - Verwenden des Fernsehprogrammabschnitts
 - 78 - Installieren von Plug-Ins
- 79 DVR-Funktion
 - 79 - Vorsichtsmaßnahmen beim Verwenden eines USB-Geräts
- 80 - Timeshift (PAUSE & WIEDERGABE VON LIVESENDUNGEN)
- 83 - AUFNAHME
- 84 - ZEITPLAN
- 87 - AUFGEZEICHNETE PROGRAMME
- 90 EPG (Elektronischer Programmführer) (Im digitalen Modus)
 - 90 - EPG ein-/ausschalten
 - 90 - Wählen Sie ein Programm.
 - 91 - JETZT/WEITER – Programmführermodus
 - 91 - 8-Tage-Programmführermodus
 - 91 - Modus „Datum ändern“
 - 91 - Kasten mit erweiterter Beschreibung

92 3D-FILMTECHNOLOGIE

- 92 3D-Technologie
- 93 Zur Verwendung von 3D-Brillen
- 93 Betrachtungsbereich für 3D-Filme
- 94 Wiedergabe von 3D-Material
- 94 - Einstellung von 3D-Material

96 ANPASSEN DER TV-EINSTELLUNGEN

- 96 Das EINST.-Menü
- 97 Anpassung der Einstellungen
 - Einstellungen im Menü EINST.
- 98 - Einstellungen im Menü BILD
- 103 - Einstellungen im Menü AUDIO
- 106 - Einstellungen im Menü ZEIT
- 108 - Einstellungen im Menü SPERREN
- 109 - Einstellungen im Menü OPTION
- 112 - Einstellungen im Menü NETZWERK
- 113 - Einstellungen im Menü SUPPORT

114 HERSTELLEN VON VERBINDUNGEN

- 115 Überblick über die Anschlüsse
- 116 Anschluss eines HD-Receiver, DVD-Players oder Videorekorders
 - HDMI-Anschluss
 - DVI-zu-HDMI-Anschluss
- 117 - Komponenten-Anschluss
- 117 - Euro-Scart-Anschluss
- 118 - Composite-Anschluss
- 118 Anschluss eines PCs
 - HDMI-Anschluss
 - DVI-zu-HDMI-Anschluss
- 120 - RGB-Verbindung
- 121 Anschluss eines Audiosystems
 - Anschluss über ein digitales optisches Audiokabel
- 121 Kopfhörer-Anschluss
- 122 Anschluss eines USB-Geräts
- 122 Anschluss eines CI-Moduls
- 123 Anschluss der Wireless Media Box
- 123 Verbindung mit dem SIMPLINK
 - Aktivierung und Verwendung von SIMPLINK-Menüs

125 TELETEXT

- 125 Einschalten/Ausschalten
- 125 Simple-Text
 - Seitenauswahl
- 125 Top-Text
 - Auswahl von Block/Gruppe/Seite
 - Direktauswahl von Seiten
- 126 Fastext
 - Seitenauswahl
- 126 Spezielle Teletextfunktionen

127 DIGITALER TELETEXT

- 127 Teletext innerhalb des digitalen Dienstes
- 127 Teletext in digitalem Dienst

128 WARTUNG

- 128 Aktualisieren der TV-Firmware
- 129 Reinigung des TV-Geräts
 - Bildschirm und Rahmen
 - Gehäuse und Standfuß
 - Netzkabel
- 130 Vermeiden von „eingebraunten“ Bildern auf dem Fernsehbildschirm

131 FEHLERBEHEBUNG

133 TECHNISCHE DATEN

145 IR-CODES

146 EINRICHTEN EXTERNER STEUERGERÄTE

- 146 RS-232C-Einstellung
- 146 Steckertyp;
 - D-Sub 9-polig
- 147 RS-232C-Konfigurationen
- 148 Kommunikationsparameter
- 148 Befehlsreferenzliste
- 149 Übertragungs-/Empfangsprotokoll

MONTAGE UND VORBEREITUNG

Auspacken

Prüfen Sie, ob folgende Artikel in der Verpackung enthalten sind. Falls Zubehör fehlt, wenden Sie sich bitte an den Händler, bei dem Sie das Produkt erworben haben. Die Abbildungen im Handbuch unterscheiden sich möglicherweise von Ihrem Produkt.

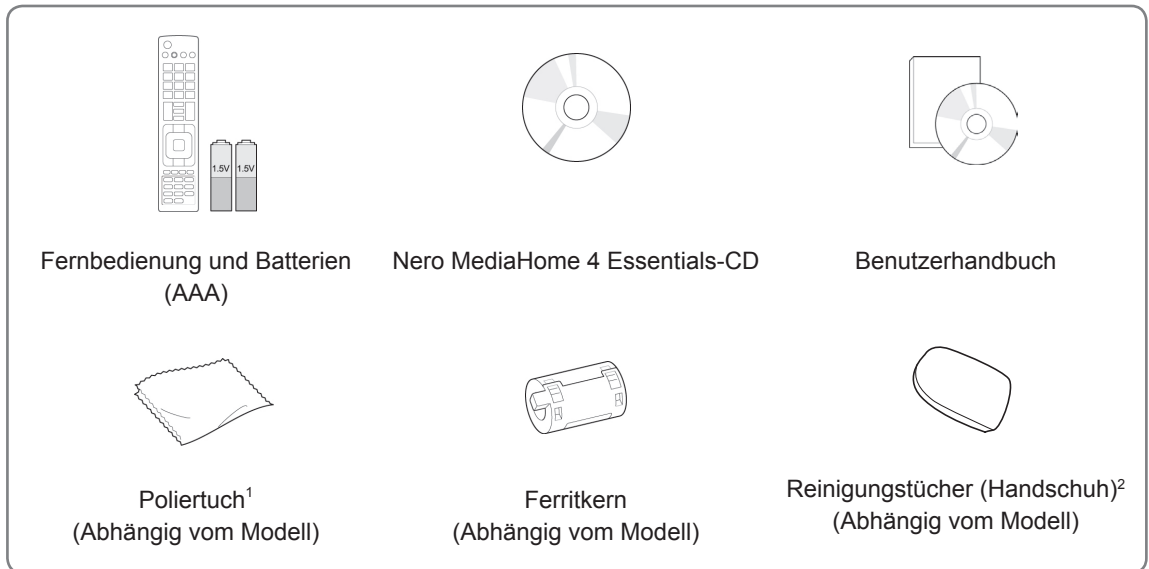

- 1 Reinigen Sie das Gehäuse vorsichtig mit dem Poliertuch.
- 2 Wischen Sie Verschmutzungen auf der Oberfläche nur mit den Reinigungstüchern ab. Reiben Sie nicht zu fest, wenn Sie Flecken beseitigen möchten. Übermäßiger Druck kann Kratzer oder Verfärbungen verursachen. Um den vorderen Rahmen zu reinigen, sprühen Sie ein bis zwei Stöße Wasser auf das Reinigungstuch, und wischen Sie die Oberfläche langsam in einer Richtung ab. Entfernen Sie nach der Reinigung ggf. die zurückgebliebene Flüssigkeit. Ansonsten können Wasserflecken auf dem Rahmen entstehen.

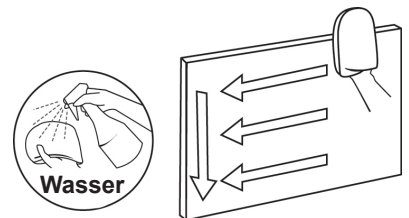

Nur für 32/37/42/47LV55**, 32/37/42/47/55LV57**, 42/47/55LV77**, 32/37/42/47/55LW55**, 32/37/42/47/55LW57**, 32/42/47/55LW65**, 42/47/55LW75**, 42/47/55LW77**, 47/55LW95**, 47/55LW98**, 72LZ97**



x 8
M 4 x 16

(Nur für
47/55LW95**,
47/55LW98**)



x 8
M 4 x 12

(Nur für
32/37/42/47LV55**,
32/37/42/47/55LV57**,
42/47/55LV77**,
32/37/42/47/55LW55**,
32/37/42/47/55LW57**,
32/42/47/55LW65**,
42/47/55LW75**,
42/47/55LW77**)

Montageschraube



x 4
M 5 x 35



x 4
M4 x 26

(Nur für 72LZ97**)

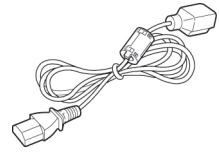

Netzkabel
(Nur für 72LZ97**)

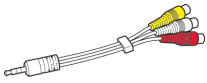

Composite-Kabel

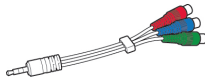

Komponentenkabel

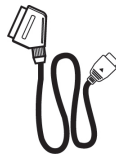

SCART-Kabel

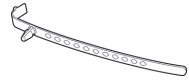

Kabelhalter
(Abhängig vom Modell)

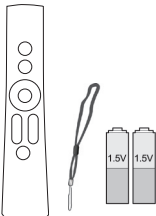

Magic Motion-Fernbedienung,
Schlaufe, Batterien (AA)
(Nur für 42/47/55LV77**,
42/47/55LW75**,
42/47/55LW77**,
47/55LW95**, 47/55LW98**,
72LZ97**)



FPR 3D-Brillen¹
(Nur für
32/37/42/47/55LW55**,
32/37/42/47/55LW57**,
32/42/47/55LW65**,
47/55LW98**)



3D-Brille (AG-S250)
(Nur für 42/47/55LW75**,
42/47/55LW77**, 47/55LW95**,
72LZ97**)



Befestigungsschraube
(Nur für 32/37LV55**,
32/37LV57**, 32/37LW55**,
32/37LW57**, 32LW65**)

1 Je nach Land kann die Anzahl der 3D-Brillen abweichen.

Nur für 32/37/42/47/55LV571S, 32/37/42/47/55LW573S, 32/37/42/47/55LW575S

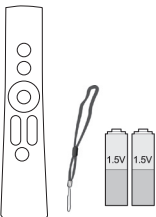

Magic Motion-Fernbedie-
nung,
Schlaufe, Batterien (AA)

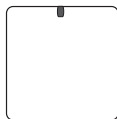

RF-Dongle

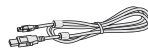

RF-Dongle-Kabel



Klettfläche

**VORSICHT**

- Ihr TV-Gerät kann von der Abbildung möglicherweise leicht abweichen.
- Das OSD-Menü (am Bildschirm angezeigtes Menü) Ihres TV-Geräts kann sich leicht von dem in diesem Handbuch unterscheiden.

**HINWEIS**

- Die im Lieferumfang enthaltenen Artikel sind modellabhängig.
- Änderungen an den Produktspezifikationen oder am Inhalt dieses Handbuchs sind im Zuge von Aktualisierungen der Produktfunktionen vorbehalten.
- Informationen zur Verwendung des Ferritkerns (abhängig vom Modell)
 - Verwenden Sie den Ferritkern, um störende elektromagnetische Wellen zu verringern. Platzieren Sie den Ferritkern am Netzkabel nahe der Steckdose.

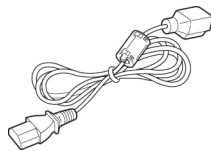

- Installieren Sie den Ferritkern wie in der folgenden Abbildung gezeigt. (Nur für 72LZ97**)
- Verwenden Sie den Ferritkern, um elektromagnetische Wellen in dem HDMI-zu-DVI-Kabel zu verringern.

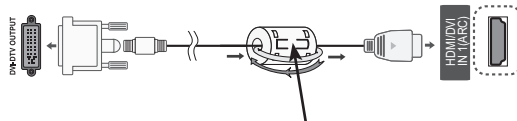

Bitte bringen Sie den Ferritkern 15 cm entfernt vom HDMI/DVI IN-Kabel an.

- Für eine optimale Verbindung sollte die Einfassung von HDMI-Kabeln und USB-Geräten höchstens 10 mm dick und 18 mm breit sein.

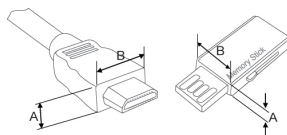

*A ≤ 10 mm

*B ≤ 18 mm

Separat erhältlich

Separat zu erwerbende Artikel können zur Qualitätsverbesserung geändert werden, ohne dass dies explizit mitgeteilt wird.

Erwerben können Sie diese Artikel bei Ihrem Händler.

Diese Geräte funktionieren nur mit kompatiblen LED-LCD-TVs von LG.

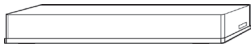

Wireless Media Box
(AN-WL100E,
AN-WL100ET)

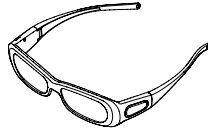

3D-Brille
(AG-S230, AG-S250, AG-S270)
(Nur für 42/47/55LW75**,
42/47/55LW77**, 47/55LW95**, 72LZ97**)



LG USB für VOD
(AN-UM200)
(Nur in Frankreich)



WLAN-Adapter für Breitband/
DLNA
(AN-WF100)
(Nicht gültig für 47/55LW95**,
47/55LW98**)

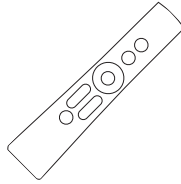

Magic Motion-Fernbedienung
(AN-MR200)



FPR 3D-Brillen¹
(AG-F2**)
(Nur für 32/37/42/47/55LW55**,
32/37/42/47/55LW57**,
32/42/47/55LW65**, 47/55LW98**)



Kamera für Videogespräche²
(AN-VC300)
(Abhängig vom Modell)

- 1 Der Modellname bzw. das Design kann abhängig von der Aktualisierung von Produktfunktionen oder Bedingungen bzw. Richtlinien des Herstellers variieren.
- 2 Die Kamera für Videogespräche ist für einige TV-Geräte von LG geeignet. Die Kamera für Videogespräche ist in einigen Ländern nicht verfügbar.

Teile und Tasten

- Ihr TV-Gerät kann von der Abbildung möglicherweise leicht abweichen.



HINWEIS

- Das TV-Gerät kann in den Standby-Modus gesetzt werden, um den Stromverbrauch zu verringern. Wenn längere Zeit nicht ferngesehen wird, sollte das Gerät ausgeschaltet werden, um Strom zu sparen.
Der Stromverbrauch des eingeschalteten TV-Geräts kann erheblich verringert werden, wenn die Helligkeit des Bildes vermindert wird.



VORSICHT

- Nicht auf den Glasfuß treten oder ihn Stößen aussetzen. Der Fuß kann splintern, wodurch es zu Verletzungen kommen kann. Zudem kann das TV-Gerät herunterfallen.
- Bewegen Sie das TV-Gerät nie durch Ziehen. Dadurch kann es zu Beschädigungen am Boden oder am Gerät kommen.
- Einige Modelle besitzen einen dünnen Film auf dem Display, der nicht entfernt werden darf.

Nur für 32/42/47/55LW65**, 47/55LW95**, 47/55LW98**

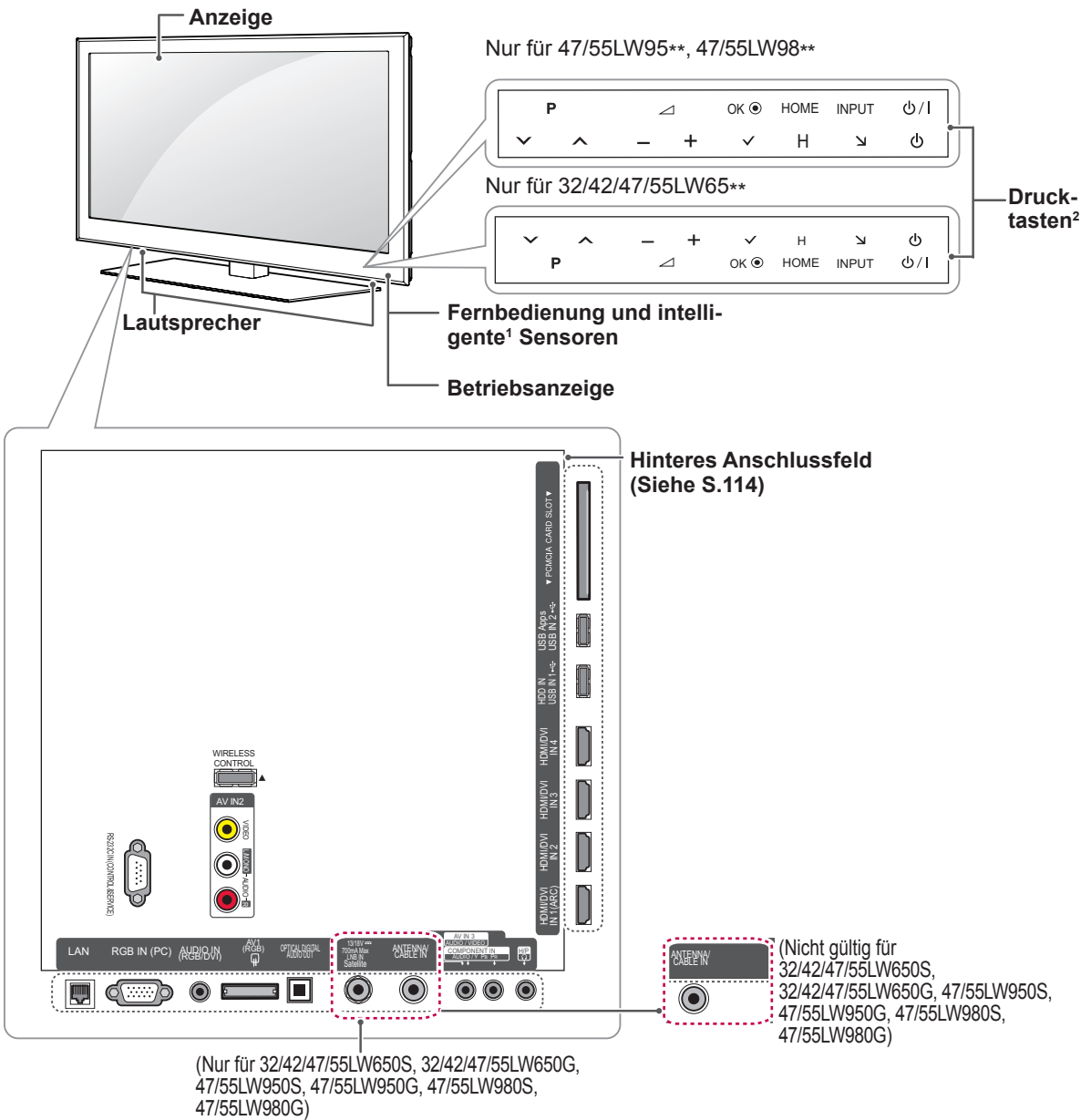

DEUTSCH

Drucktaste ²	Beschreibung
⏻ / I	Ein- oder Ausschalten des Stroms.
EINGANG	Ändern der Eingangsquelle.
HOME (Startseite)	Zugriff auf das Startmenü oder Speichern Ihrer Eingaben und Beenden der Menüs.
OK ●	Auswahl der markierten Menüoption oder Bestätigen einer Eingabe.
- ▲ +	Anpassen der Lautstärke.
∇ P ^	Navigieren durch die gespeicherten Programme.

- 1 Intelligenter Sensor - Einstellung der Bildqualität und Helligkeit entsprechend den Umgebungsbedingungen.
- 2 Alle Tasten reagieren auf Berührung und können durch einfaches Berühren mit dem Finger betätigt werden.

HINWEIS

- Sie können die Betriebsanzeige ein- oder ausschalten, indem Sie **OPTION** im Startmenü - EINST. wählen.

12 MONTAGE UND VORBEREITUNG

Nur für 32/37/42/47LV55**, 32/37/42/47/55LW55**, 42/47/55LW75**

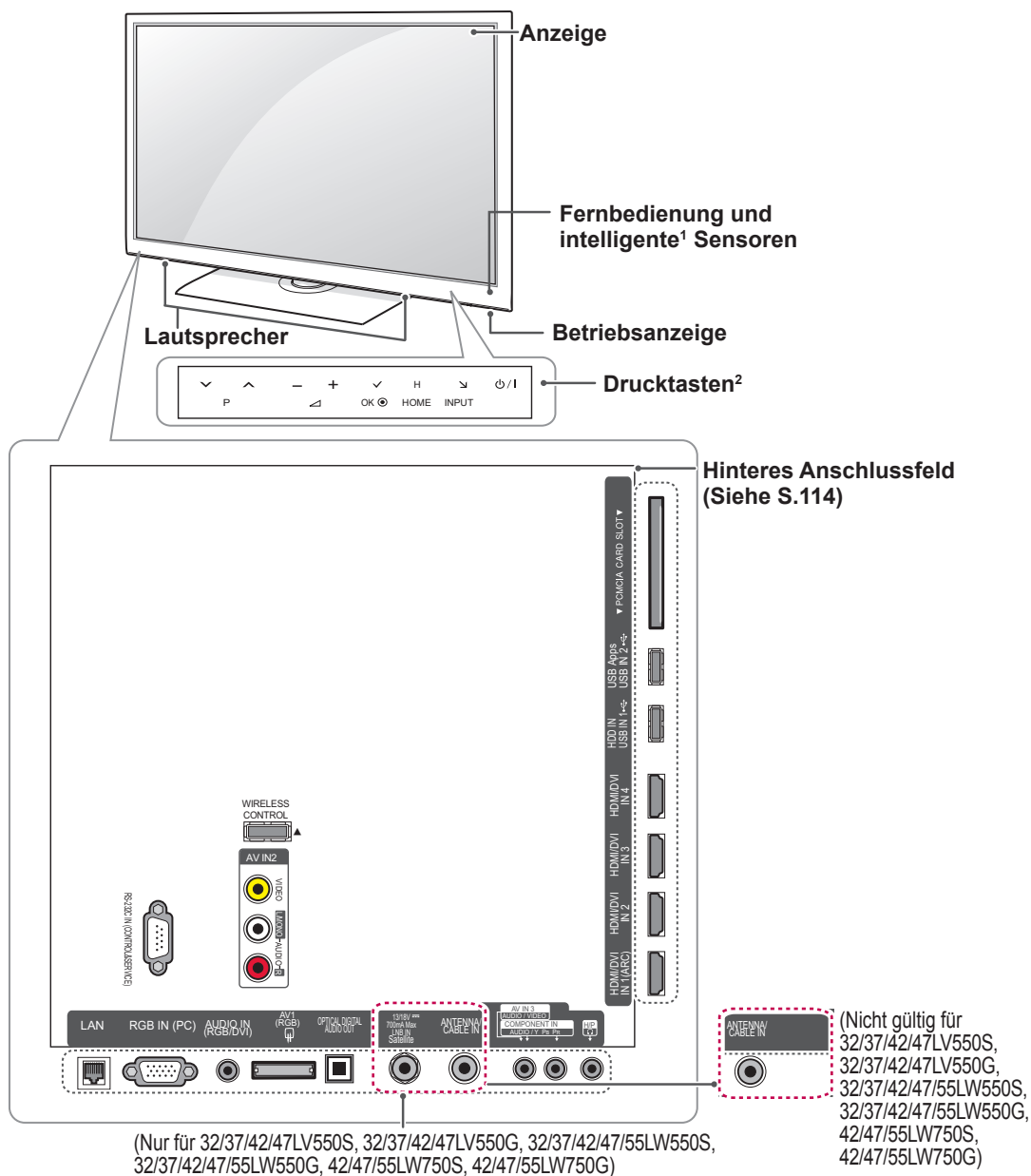

DEUTSCH

Drucktaste ²	Beschreibung
⏻ / ⏻	Ein- oder Ausschalten des Stroms.
EINGANG	Ändern der Eingangsquelle.
HOME (Startseite)	Zugriff auf das Startmenü oder Speichern Ihrer Eingaben und Beenden der Menüs.
OK ●	Auswahl der markierten Menüoption oder Bestätigen einer Eingabe.
- / +	Anpassen der Lautstärke.
⏪ P ⏩	Navigieren durch die gespeicherten Programme.

- Intelligenter Sensor - Einstellung der Bildqualität und Helligkeit entsprechend den Umgebungsbedingungen.
- Alle Tasten reagieren auf Berührung und können durch einfaches Berühren mit dem Finger betätigt werden.



HINWEIS

- Sie können die Betriebsanzeige ein- oder ausschalten, indem Sie **OPTION** im Startmenü - EINST. wählen.

Nur für 32/37/42/47/55LV57**, 42/47/55LV77**, 32/37/42/47/55LW57**, 42/47/55LW77**

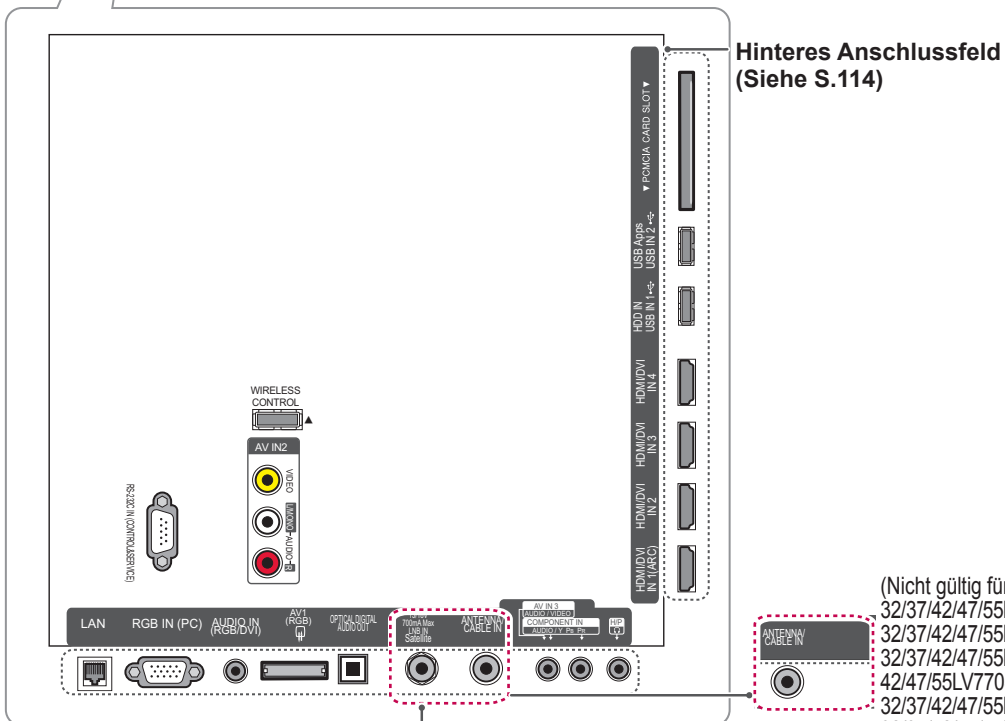
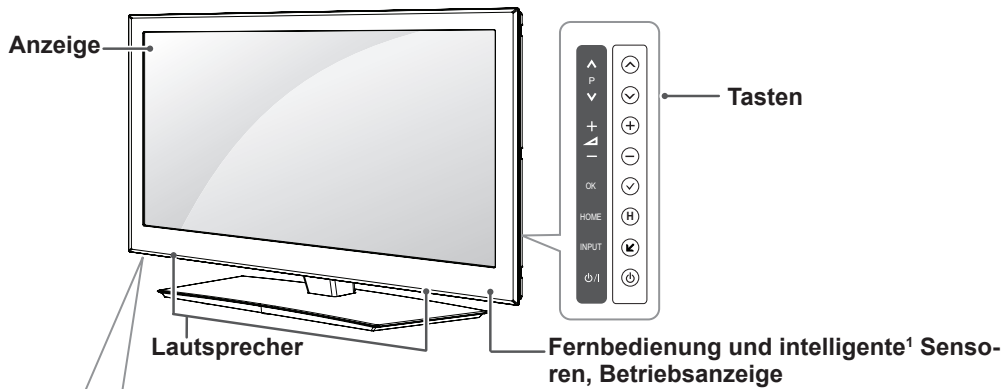

(Nur für 32/37/42/47/55LV570S, 32/37/42/47/55LV571S, 32/37/42/47/55LV570G, 42/47/55LV770S, 32/37/42/47/55LW570S, 32/37/42/47/55LW573S, 32/37/42/47/55LW575S, 32/37/42/47/55LW570G, 42/47/55LW770S, 42/47/55LW770G)

(Nicht gültig für 32/37/42/47/55LV570S, 32/37/42/47/55LV571S, 32/37/42/47/55LV570G, 42/47/55LV770S, 32/37/42/47/55LW570S, 32/37/42/47/55LW573S, 32/37/42/47/55LW575S, 32/37/42/47/55LW570G, 42/47/55LW770S, 42/47/55LW770G)

Taste	Beschreibung
⏻ / ⏻	Ein- oder Ausschalten des Stroms.
EINGANG	Ändern der Eingangsquelle.
HOME (Startseite)	Zugriff auf das Startmenü oder Speichern Ihrer Eingaben und Beenden der Menüs.
OK	Auswahl der markierten Menüoption oder Bestätigen einer Eingabe.
- / +	Anpassen der Lautstärke.
⏪ / ⏩	Navigieren durch die gespeicherten Programme.

1 Intelligenter Sensor - Einstellung der Bildqualität und Helligkeit entsprechend den Umgebungsbedingungen.

! HINWEIS

- Sie können die Betriebsanzeige ein- oder ausschalten, indem Sie **OPTION** im Startmenü - EINST. wählen.

Nur für 72LZ97**

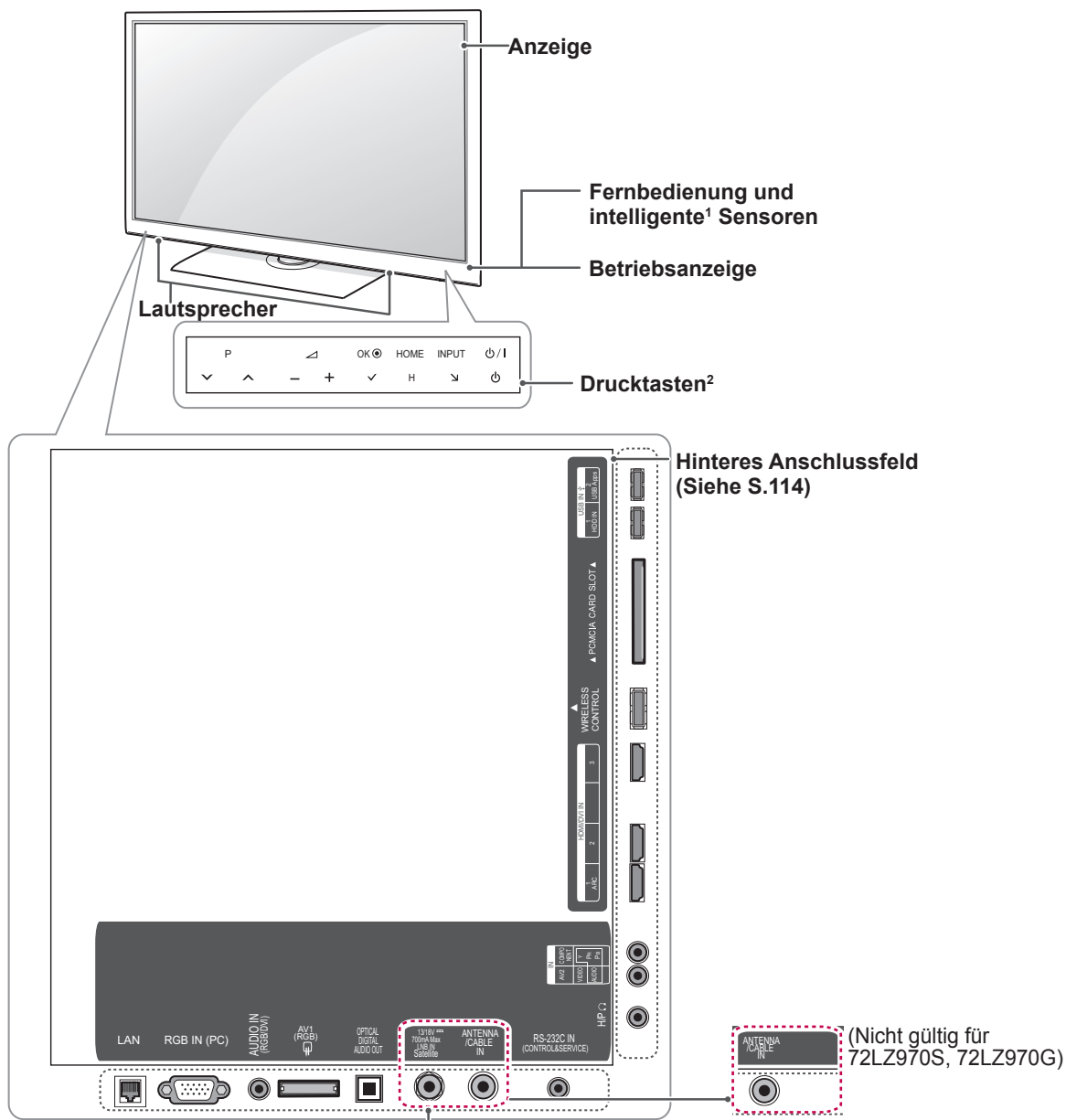

(Nur für 72LZ970S, 72LZ970G)

Drucktaste ²	Beschreibung
⏻ / ⏪	Ein- oder Ausschalten des Stroms.
EINGANG	Ändern der Eingangsquelle.
HOME (Startseite)	Zugriff auf das Startmenü oder Speichern Ihrer Eingaben und Beenden der Menüs.
OK ●	Auswahl der markierten Menüoption oder Bestätigen einer Eingabe.
- / +	Anpassen der Lautstärke.
⏮ P ⏭	Navigieren durch die gespeicherten Programme.

- 1 Intelligenter Sensor - Einstellung der Bildqualität und Helligkeit entsprechend den Umgebungsbedingungen.
- 2 Alle Tasten reagieren auf Berührung und können durch einfaches Berühren mit dem Finger betätigt werden.

HINWEIS

- Sie können die Betriebsanzeige ein- oder ausschalten, indem Sie **OPTION** im Startmenü - EINST. wählen.

Anheben und Bewegen des TV-Geräts

Lesen Sie folgende Hinweise, bevor Sie das TV-Gerät bewegen oder anheben, um Kratzer oder Beschädigungen am TV-Gerät zu verhindern und um einen sicheren Transport unabhängig von Typ und Größe zu gewährleisten.

! ACHTUNG

- Berühren Sie nach Möglichkeit nicht den Bildschirm, da er dadurch beschädigt werden könnte.
- Es wird empfohlen, das TV-Gerät im Originalkarton oder in der Originalverpackung zu bewegen bzw. zu transportieren.
- Trennen Sie das Netzkabel und alle weiteren Kabel, bevor Sie das TV-Gerät bewegen oder anheben.
- Halten Sie das TV-Gerät so, dass sein Bildschirm von Ihnen abgewendet ist. So vermeiden Sie Beschädigungen.



- Halten Sie das TV-Gerät oben und unten am Rahmen gut fest. Halten Sie es nicht am transparenten Teil, am Lautsprecher oder am Lautsprech

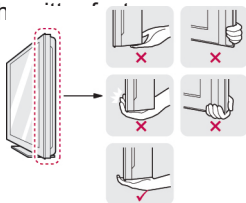

- Große TV-Geräte sollten stets von mindestens 2 Personen transportiert werden.
- Wenn das TV-Gerät von Hand transportiert wird, halten Sie es wie in der folgenden Abbildung gezeigt.

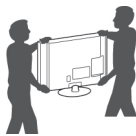

- Setzen Sie das TV-Gerät während des Transports keinen ruckartigen Bewegungen oder starken Erschütterungen aus.
- Halten Sie das TV-Gerät beim Transport aufrecht, drehen Sie es niemals auf die Seite, und kippen Sie es nicht nach links oder rechts.

Einrichten des TV-Geräts

Setzen Sie das TV-Gerät auf einen Standfuß, und montieren Sie es auf einem Tisch oder an der Wand.

Anbringen des Standfußes

Wenn Sie das TV-Gerät nicht an der Wand montieren, bringen Sie den Standfuß wie nachfolgend beschrieben an.

Nur für 47/55LW95**, 47/55LW98**

- 1 Legen Sie das TV-Gerät mit dem Bildschirm nach unten auf einer ebenen Fläche ab.

! ACHTUNG

- Legen Sie eine Schaumstoffmatte oder ein weiches Tuch darunter, um den Bildschirm vor Beschädigungen zu schützen. Achten Sie darauf, dass nichts gegen den Bildschirm drückt.
- 2 Befestigen Sie die Teile der **Standfußverbindung** am **Standfußsockel** des TV-Geräts.

Modell	Montage-schraube	Anzahl Schrauben
47/55LW95**	M 4 x 16	4
47/55LW98**		

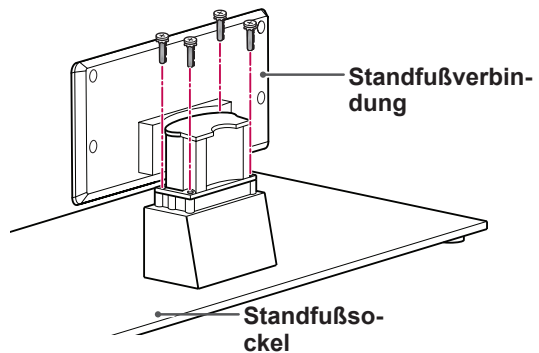

- 3 Befestigen Sie die Teile der **Standfußverkleidung** am TV-Gerät.

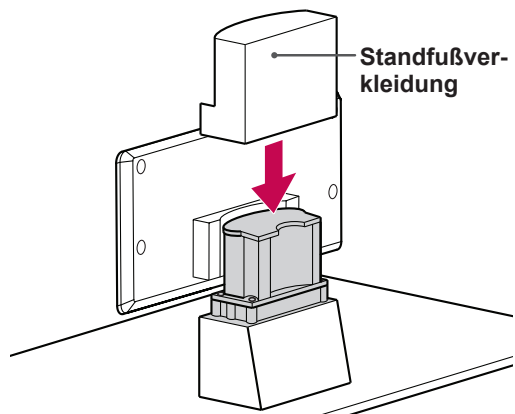

- 4 Befestigen Sie das TV-Gerät und den Standfuß mit den 4 Schrauben.

Model	Screw for assembly	Number of screws
47/55LW95** 47/55LW98**	M4 x 16	4

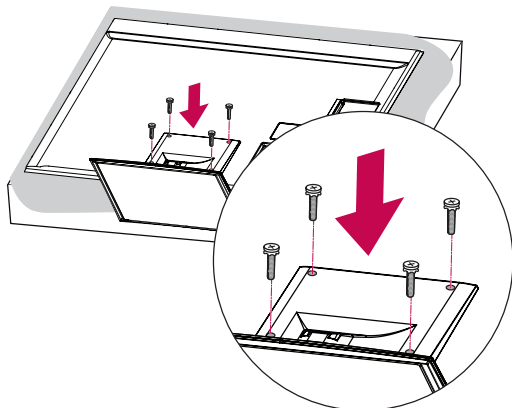

ACHTUNG

- Ziehen Sie die Schrauben richtig fest, um zu verhindern, dass das TV-Gerät nach vorne kippt. Ziehen Sie sie nicht zu fest an.

Nur für 32/37/42/47LV55**, 32/37/42/47/55LV57**, 42/47/55LV77**, 32/37/42/47/55LW55**, 32/37/42/47/55LW57**, 32/42/47/55LW65**, 42/47/55LW75**, 42/47/55LW77**

- 1 Legen Sie das TV-Gerät mit dem Bildschirm nach unten auf einer ebenen Fläche ab.

ACHTUNG

- Legen Sie eine Schaumstoffmatte oder ein weiches Tuch darunter, um den Bildschirm vor Beschädigungen zu schützen. Achten Sie darauf, dass nichts gegen den Bildschirm drückt.

- 2 Befestigen Sie die Teile der **Standfußverbindung** am **Standfußsockel** des TV-Geräts.

Modell	Montage-schraube	Anzahl Schrauben
32/37/42/47LV55**, 32/37/42/47/55LV57**, 42/47/55LV77**, 32/37/42/47/55LW55**, 32/37/42/47/55LW57**, 42/47/55LW75**, 42/47/55LW77**, 32/42/47/55LW65**	M 4 x 12	4

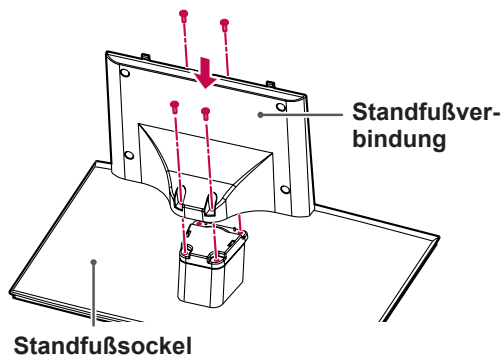

- 3 Montieren Sie das TV-Gerät wie abgebildet.

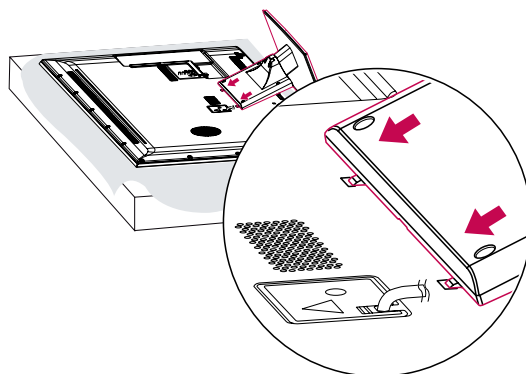

- 4 Befestigen Sie das TV-Gerät und den Standfuß mit den 4 Schrauben.

Modell	Montage-schraube	Anzahl Schrau-ben
32/37/42/47LV55**, 32/37/42/47/55LV57**, 42/47/55LV77**, 32/37/42/47/55LW55**, 32/37/42/47/55LW57**, 42/47/55LW75**, 42/47/55LW77**, 32/42/47/55LW65**	M 4 x 12	4

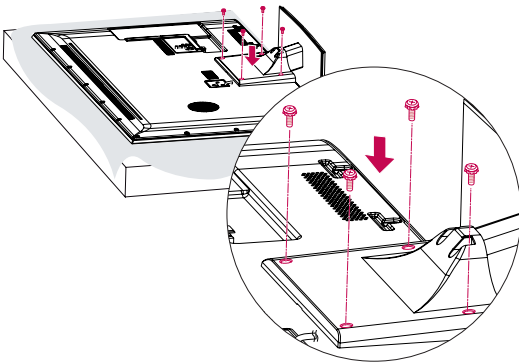

ACHTUNG

- Ziehen Sie die Schrauben richtig fest, um zu verhindern, dass das TV-Gerät nach vorne kippt. Ziehen Sie sie nicht zu fest an.

Nur für 72LZ97**

- 1 Legen Sie das TV-Gerät mit dem Bildschirm nach unten auf einer ebenen Fläche ab.

ACHTUNG

- Legen Sie eine Schaumstoffmatte oder ein weiches Tuch darunter, um den Bildschirm vor Beschädigungen zu schützen. Achten Sie darauf, dass nichts gegen den Bildschirm drückt.

- 2 Befestigen Sie die Teile der **Standfußverbindung** am **Standfußsockel** des TV-Geräts.

Modell	Montage-schraube	Anzahl Schrauben
72LZ97**	M 5 x 35	4

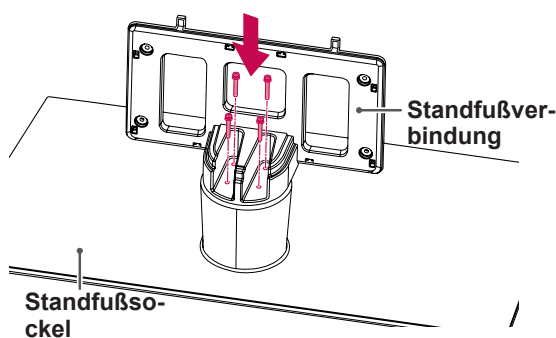

- 3 Montieren Sie das TV-Gerät wie abgebildet.

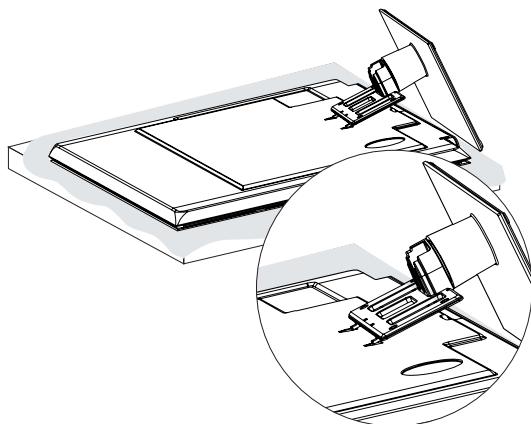

- 4 Befestigen Sie die Teile der **Standfußverkleidung** am TV-Gerät.

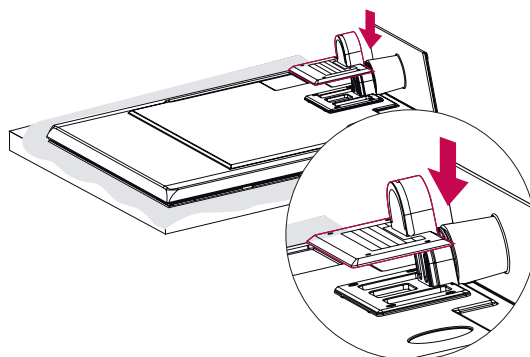

- 5 Sichern Sie das TV-Gerät und den Standfuß mit den 4 Schrauben.

Modell	Montage-schraube	Anzahl Schrauben
72LZ97**	M4 x 26	4

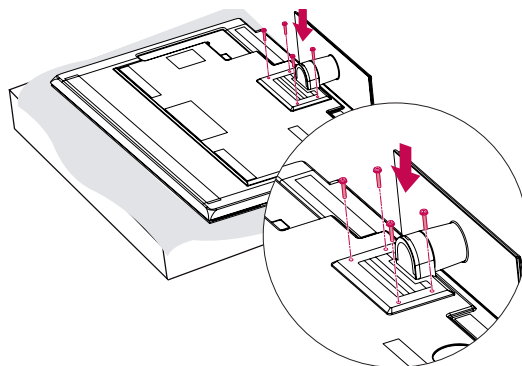

ACHTUNG

- Ziehen Sie die Schrauben richtig fest, um zu verhindern, dass das TV-Gerät nach vorne kippt. Ziehen Sie sie nicht zu fest an.

Montage auf einem Tisch

- 1 Heben Sie das TV-Gerät an, und kippen Sie es auf einem Tisch in die aufrechte Position.
 - Lassen Sie (mindestens) 10 cm Platz zur Wand, um eine gute Belüftung zu gewährleisten.

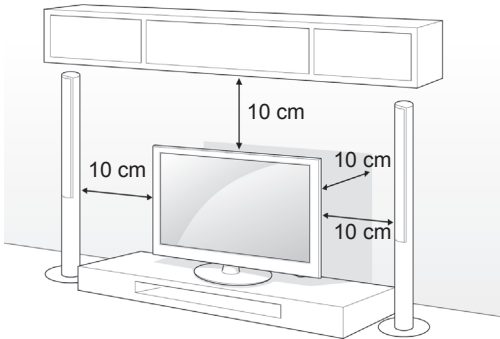

- 2 Schließen Sie das Netzkabel an eine Steckdose an.

! ACHTUNG

- Stellen Sie das TV-Gerät nicht in die Nähe von Wärmequellen, da dies einen Brand oder andere Beschädigungen verursachen könnte.

! HINWEIS

- Drehen Sie das TV-Gerät um 20 Grad nach links oder rechts, und stellen Sie den Blickwinkel optimal ein.

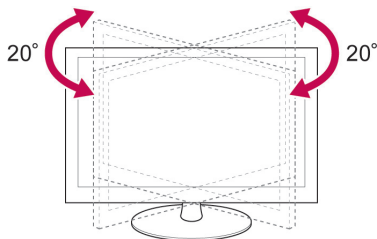

Befestigen des TV-Geräts an einem Tisch

Nur für 32/37LV55**, 32/37LV57**, 32/37LW55**, 32/37LW57**, 32LW65**

Befestigen Sie das TV-Gerät an einem Tisch, um ein Kippen nach vorne, Beschädigungen und Verletzungsgefahr zu verhindern.

Montieren Sie das TV-Gerät auf einem Tisch, setzen Sie die mitgelieferte Schraube an der Rückseite des Standfußes ein, und ziehen Sie sie fest.

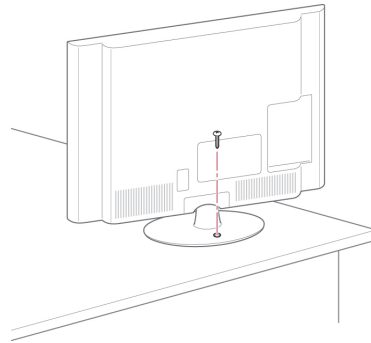

! WARNUNG

- Um ein Umkippen des TV-Geräts zu verhindern, sollte es den Installationsanweisungen entsprechend sicher am Boden bzw. an der Wand befestigt werden. Beim Umkippen, Rütteln oder Schaukeln des TV-Geräts besteht Verletzungsgefahr.

Befestigen des TV-Geräts an einer Wand

(Diese Funktion steht nicht bei allen Modellen zur Verfügung.)

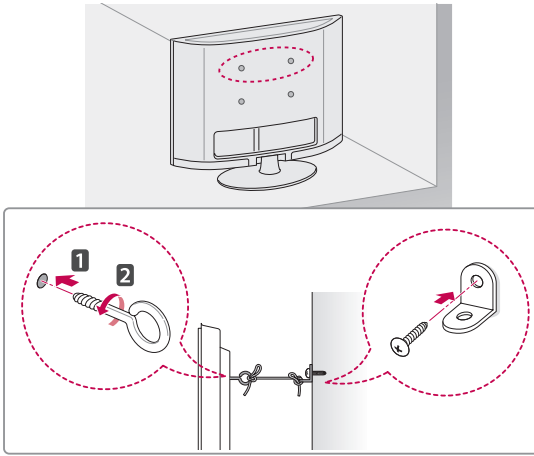

- 1 Setzen Sie die Ringschrauben oder TV-Halterungen und Schrauben an der Rückseite des TV-Geräts ein, und befestigen Sie sie.
 - Wenn an den Ringschraubenpositionen Schrauben eingesetzt sind, entfernen Sie zunächst die Schrauben.
- 2 Montieren Sie die Wandhalterungen mit den Schrauben an der Wand. Stimmen Sie die Position der Wandhalterung auf die Ringschrauben an der Rückseite des TV-Geräts ab.
- 3 Verbinden Sie die Ringschrauben und Wandhalterungen fest mit einem stabilen Seil. Achten Sie darauf, dass das Seil horizontal verläuft.

**ACHTUNG**

- Achten Sie darauf, dass Kinder nicht auf das TV-Gerät klettern oder sich daran hängen.

**HINWEIS**

- Verwenden Sie eine Haltevorrichtung oder einen Schrank, der stark und groß genug ist, um das TV-Gerät sicher abzustützen.

Verwendung des Kensington-Sicherheitssystems

(Diese Funktion steht nicht bei allen Modellen zur Verfügung.)

Der Anschluss des Kensington-Sicherheitssystems befindet sich an der Rückseite des TV-Geräts. Weitere Informationen zur Installation und Verwendung finden Sie im Handbuch, das im Lieferumfang des Kensington-Sicherheitssystems enthalten ist, oder auf der Website unter <http://www.kensington.com>.

Schließen Sie das Kabel des Kensington-Sicherheitssystems am TV-Gerät und an einem Tisch an.

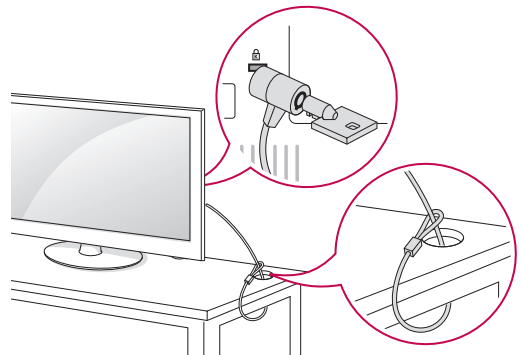

Montage an der Wand

Befestigen Sie an der Rückseite des TV-Geräts sorgfältig eine Wandhalterung, und montieren Sie die Wandhalterung an einer stabilen Wand, die senkrecht zum Fußboden steht. Wenn Sie das TV-Gerät an anderen Baustoffen befestigen möchten, fragen Sie zunächst bei einer qualifizierten Fachkraft nach.

LG empfiehlt, dass die Wandmontage von einem qualifizierten Techniker durchgeführt wird.

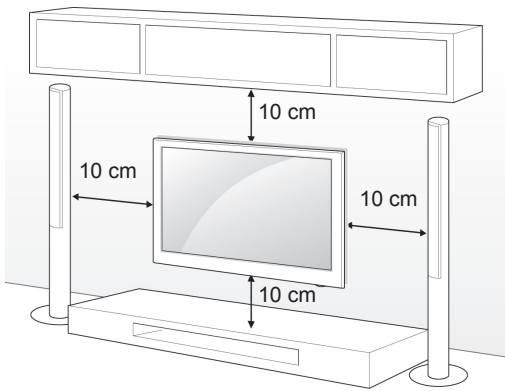

Verwenden Sie unbedingt Schrauben und Wandhalterungen, die der VESA-Norm entsprechen. Die Standardmaße der Wandmontagesätze können der folgenden Tabelle entnommen werden.

Separat zu beziehen (Wandmontagehalterung)

Modell	32LV55**	37LV55**
	32LV57**	37LV57**
	32LW55**	37LW55**
	32LW57**	37LW57**
	32LW65**	37LW65**
VESA (A x B)	200 x 100	200 x 200
Standardschraube	M4	M6
Anzahl Schrauben	4	4
Wandmontagehalterung	LSW100B, LSW100BG	LSW200B, LSW200BG

Modell	42/47LV55**	72LZ97**
	42/47/55LV57**	
	42/47/55LV77**	
	42/47/55LW55**	
	42/47/55LW57**	
	42/47/55LW65**	
	42/47/55LW75**	
42/47/55LW77**		
47/55LW95**		
47/55LW98**		
VESA (A x B)	400 x 400	600 x 400
Standardschraube	M6	M8
Anzahl Schrauben	4	4
Wandmontagehalterung	LSW400B, LSW400BG	LSW600B

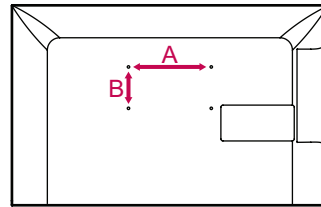

! ACHTUNG

- Trennen Sie erst das Netzkabel, bevor Sie das TV-Gerät bewegen oder installieren. Ansonsten besteht Stromschlaggefahr.
- Wenn Sie das TV-Gerät an einer Decke oder Wandschräge montieren, kann es herunterfallen und zu schweren Verletzungen führen. Verwenden Sie eine autorisierte Wandhalterung von LG, und wenden Sie sich an Ihren Händler vor Ort oder an qualifiziertes Fachpersonal.
- Ziehen Sie die Schrauben nicht zu fest an, da dies Beschädigungen am TV-Gerät hervorrufen und zum Erlöschen Ihrer Garantie führen könnte.
- Verwenden Sie die Schrauben und Wandhalterungen, die der VESA-Norm entsprechen. Schäden oder Verletzungen, die durch unsachgemäße Nutzung oder die Verwendung von ungeeignetem Zubehör verursacht werden, fallen nicht unter die Garantie.

! HINWEIS

- Verwenden Sie die Schrauben, die unter den Spezifikationen der VESA-Norm aufgeführt sind.
- Der Wandmontagesatz beinhaltet eine Installationsanleitung und die notwendigen Teile.
- Die Schraubenlänge hängt von der Wandbefestigung ab. Verwenden Sie unbedingt Schrauben der richtigen Länge.
- Weitere Informationen können Sie dem im Lieferumfang der Wandbefestigung enthaltenen Handbuch entnehmen.

Sauberes Verlegen der Kabel

Nur für 32/37/42/47LV55**, 32/37/42/47/55LV57**,
42/47/55LV77**, 32/37/42/47/55LW55**,
32/37/42/47/55LW57**, 32/42/47/55LW65**,
42/47/55LW75**, 42/47/55LW77**, 47/55LW95**,
47/55LW98**

- 1 Bündeln Sie die Kabel, und binden Sie sie mit dem Kabelhalter an der Rückwand des TV-Geräts zusammen.

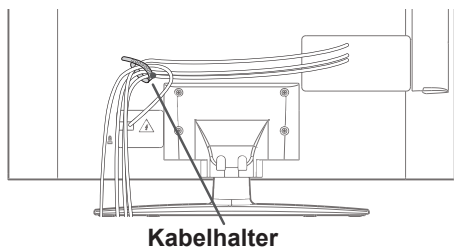

Kabelhalter

Nur für 72LZ97**

- 1 Bündeln Sie die Kabel, und binden Sie sie mit dem Kabelhalter zusammen.

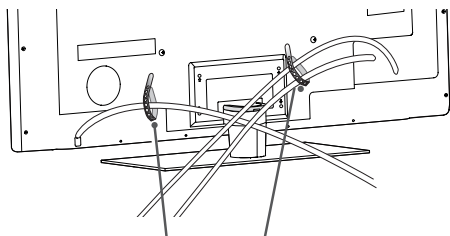

Kabelhalter

- 2 Ziehen Sie den Kabelclip auf die Standfußverkleidung, und ordnen Sie die Kabel. Bringen Sie ihn danach wieder an.

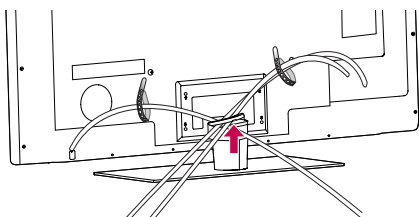

ACHTUNG

- Halten Sie das TV-Gerät beim Transport nicht am Kabelclip fest, da dieser brechen und Verletzungen sowie Beschädigungen am TV-Gerät verursachen kann.

FERNBEDIENUNG

Die Beschreibungen in diesem Handbuch basieren auf den Tasten der Fernbedienung.

Lesen Sie dieses Handbuch bitte aufmerksam durch, und verwenden Sie das TV-Gerät bestimmungsgemäß.

Um die Batterien zu wechseln, öffnen Sie das Batteriefach, wechseln Sie die Batterien (1,5 V-AAA), legen Sie die Enden \oplus und \ominus entsprechend der Kennzeichnung im Fach ein, und schließen Sie das Batteriefach. Richten Sie die Fernbedienung auf den Fernbedienungssensor am TV-Gerät.

Gehen Sie zum Herausnehmen der Batterien in umgekehrter Reihenfolge vor.

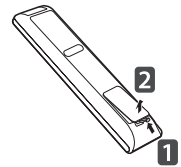

ACHTUNG

- Verwenden Sie niemals alte Batterien zusammen mit neuen, da dies Schäden an der Fernbedienung hervorrufen kann.

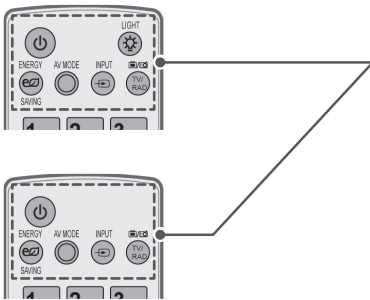

⏻ (POWER (EIN/AUS))

Ein- oder Ausschalten des TV-Geräts

LIGHT (HINTERGRUNDBELEUCHTUNG)

Beleuchtung der Tasten der Fernbedienung.

ENERGY SAVING (ENERGIESPAREN) (Siehe S.98)

Anpassen der Bildschirmhelligkeit zur Senkung des Stromverbrauchs.

AV MODE (AV-MODUS) (Siehe S.42)

Auswahl eines AV-Modus.

INPUT (EINGANG) (Siehe S.43)

Ändern der Eingangsquelle; Einschalten des TV-Geräts.

TV/RAD

Wählt Radio-, TV- und DTV-Programme an.

Alphanumerische Tasten

Zur Eingabe von Buchstaben und Zahlen.

LIST (LISTE) (Siehe S.39)

Zum Zugriff auf die Liste der gespeicherten Programme.

␣ (Leerzeichen)

Gibt ein Leerzeichen auf der Bildschirmtastatur wieder.

Q.VIEW (SCHNELLANSICHT)

Zurück zum vorherigen Programm.

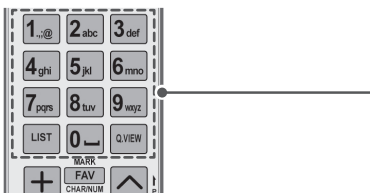

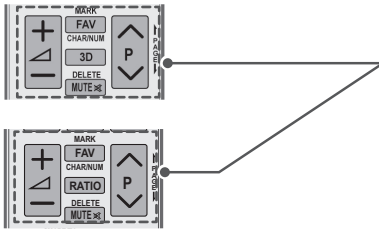

△ + -
Anpassen der Lautstärke.

MARK (MARKIEREN)

Auswahl eines Menüs oder einer Option.

FAV (Siehe S.40)

Zugriff auf die Liste der Lieblingsprogramme.

CHAR/NUM (BUCHSTABEN/ZIFFERN)

Umschalten zwischen den Eingabemodi für Buchstaben und Ziffern.

3D (Nur 3D-Modelle) (Siehe S.92)

Ansicht von 3D-Video.

RATIO (FORMAT) (Siehe S.41)

Bildgrößenänderung.

DELETE (LÖSCHEN)

Löschen von Buchstaben und Ziffern.

MUTE (STUMM)

Abstellen des Tons.

P ^ v

Navigieren durch die gespeicherten Programme.

PAGE (Seite)

Springen zum vorherigen oder nächsten Bildschirm.

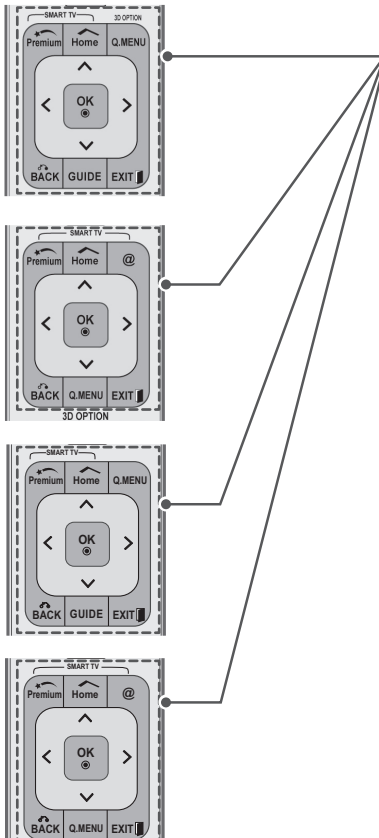

Premium

Zugriff auf die Premium-Menüs.

Home (Startseite)

Zugriff auf das Startmenü.

Q. MENU (Schnellmenü) (Siehe S.44)

Zugriff auf die Schnellmenüs.

3D OPTION (3D-OPTION) (Nur 3D-Modelle) (Siehe S.92)
Ansicht von 3D-Video.

@

Direkter Zugriff auf Ihr Internetportal für Unterhaltungs- und Nachrichtendienste von Orange. (Nur in Frankreich)

Navigationstasten (nach oben/nach unten/nach links/nach rechts)

Navigation in Menüs oder Einstellungen.

OK

Auswahl von Menü oder Einstellungen und Eingabebestätigung.

BACK (ZURÜCK)

Zurück zur vorherigen Ebene.

GUIDE

Zeigt den Programmführer.

EXIT (BEENDEN)

Ausblenden aller Bildschirmmenüs und Zurückkehren zum TV-Bild.



Farbige Tasten

Zugriff auf Sonderfunktionen in manchen Menüs.



TELETEXT-TASTEN (Siehe S.125)

Diese Tasten werden für Teletext verwendet.

Weitere Informationen dazu erhalten Sie im Abschnitt „Teletext“.

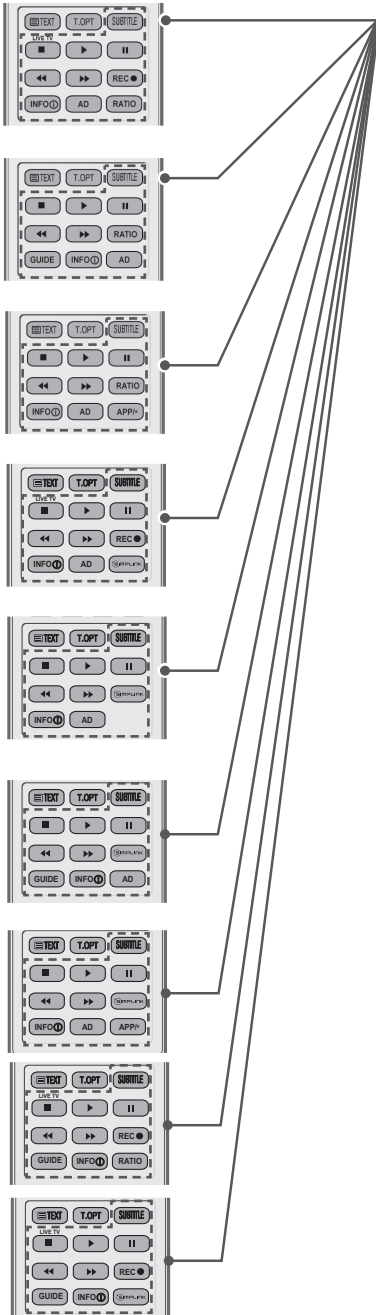

SUBTITLE

Abruf des bevorzugten Untertitels im digitalen Modus.

Steuerungstasten (■, ▶, II, ◀, ▶▶)

Steuerung von Premium-Inhalten, DVR- oder Smart Share-Menüs oder der SIMPLINK-kompatiblen Geräte (USB, SIMPLINK oder DVR).

LIVE TV (LIVE-TV) (Siehe S.79)

Rückkehr zum LIVE-TV.

REC (AUFNAHME)

Einstellen des DVR- Menüs.

INFO (Siehe S.90)

Anzeige von Informationen zum aktuellen Programm und Bildschirm.

AD

Schaltet die Audiobeschreibung ein oder aus.

RATIO (FORMAT) (Siehe S.41)

Bildgrößenänderung.

GUIDE

Zeigt den Programmführer.

SIMPLINK (Siehe S.123)

Zugriff auf die an das TV-Gerät angeschlossenen AV-Geräte;

Öffnen des SIMPLINK-Menüs.

APP/*

Wählen Sie die Menüquelle für MHP TV. (Nur Italien)

(Abhängig vom Modell)

Tastenfunktionen der Magic Motion-Fernbedienung

Dieses Teil ist bei keinem der Modelle im Lieferumfang enthalten.

Anweisungen zur Bedienung finden Sie im Handbuch der Magic Motion-Fernbedienung. Lesen Sie dieses Handbuch bitte aufmerksam durch, und verwenden Sie das TV-Gerät bestimmungsgemäß.

Wenn die Meldung „Die Batterie der Magic Motion-Fernbedienung ist schwach. Bitte Batterie wechseln.“ angezeigt wird, wechseln Sie die Batterie.

Um die Batterien zu wechseln, öffnen Sie das Batteriefach, wechseln Sie die Batterien (1,5 V-AA), legen Sie die Enden \oplus und \ominus entsprechend der Kennzeichnung im Fach ein, und schließen Sie das Batteriefach. Richten Sie die Fernbedienung auf den Fernbedienungssensor am TV-Gerät.

Gehen Sie zum Herausnehmen der Batterien in umgekehrter Reihenfolge vor.

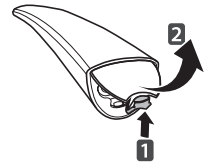

ACHTUNG

- Verwenden Sie niemals alte Batterien zusammen mit neuen, da dies Schäden an der Fernbedienung hervorrufen kann.

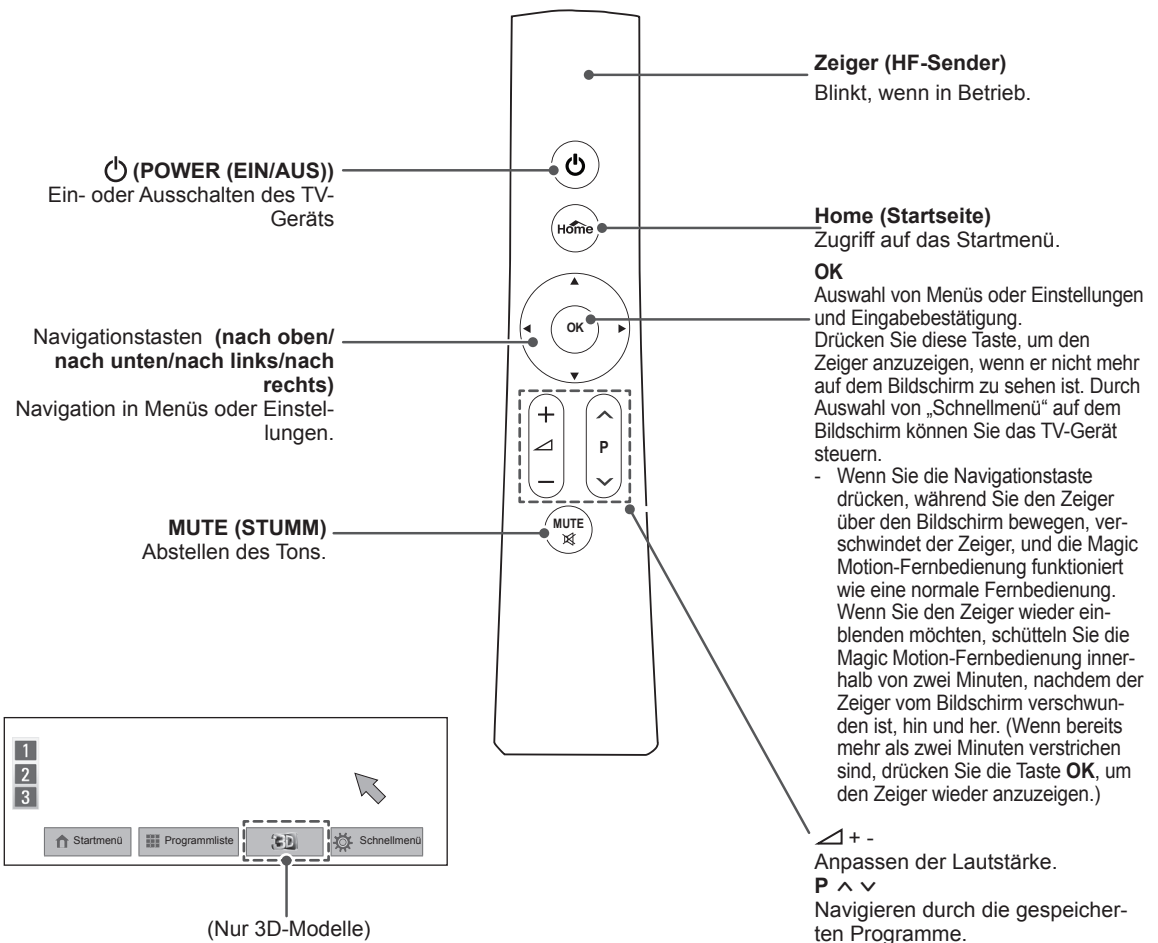

RF-Dongle installieren

(Nur für 32/37/42/47/55LV55**, 32/37/42/47/55LV57**, 32/37/42/47/55LW55**, 32/37/42/47/55LW57**, 32/42/47/55LW65**)

Ihr TV-Gerät kann von der Abbildung möglicherweise leicht abweichen.

- 1 Am Fernsehgerät finden Sie eine Markierung zum Aufkleben der Klettfläche. Entfernen Sie das Schutzpapier, und kleben Sie die Klettfläche an dieser Stelle auf. (Die Position der Markierung variiert je nach Fernsehmodell.)

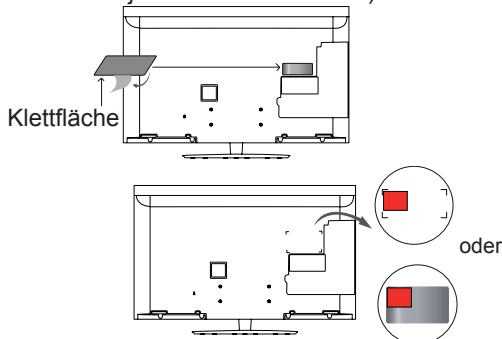

* Richten Sie den RF-Dongle an den Markierungen links oben aus.

- 2 Schließen Sie das Kabel des RF-Dongles an den USB-Anschluss des Fernsehers an.

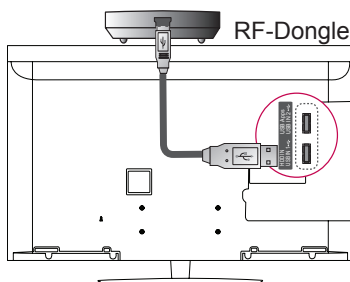

- 3 Bringen Sie den RF-Dongle auf die Klettfläche auf, wie in der Abbildung dargestellt. Schalten Sie anschließend das Fernsehgerät ein.

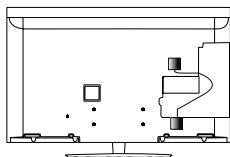

* Wenn der RF-Dongle für die drahtlose Media-Box angebracht ist, bringen Sie auch den RF-Dongle für die Magic Motion-Fernbedienung rechts oben an der Rückseite des TV-Geräts an.

* Um Störungen durch drahtlose Verbindungen zu vermeiden, sollte der Mindestabstand zwischen dem RF-Dongle der Magic Motion-Fernbedienung und dem Wi-Fi-Dongle 20 cm betragen.

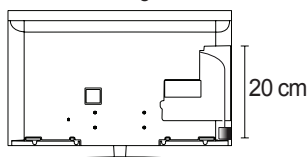

HINWEIS

- Separat erhältlich: Nicht gültig für 32/37/42/47/55LV571S, 32/37/42/47/55LW573S, 32/37/42/47/55LW575S

Registrieren der Magic Motion-Fernbedienung

Damit die Magic Motion-Fernbedienung funktioniert, muss sie mit Ihrem TV-Gerät gekoppelt werden. Registrieren Sie die Magic Motion-Fernbedienung.

So wird die Magic Motion-Fernbedienung registriert

Richten Sie die Fernbedienung auf Ihr TV-Gerät, und drücken Sie die Taste **OK** an der Fernbedienung.

So wird die Magic Motion-Fernbedienung neu registriert, wenn die Registrierung fehlschlägt

Setzen Sie die Fernbedienung zurück, indem Sie gleichzeitig die Tasten **OK** und **MUTE (STUMM)** drücken und 5 Sekunden lang gedrückt halten. (Wenn der Rücksetzvorgang abgeschlossen ist, blinkt die LED am Zeiger.) Wiederholen Sie anschließend das oben beschriebene Verfahren zur Registrierung der Fernbedienung.

So wird die Magic Motion-Fernbedienung verwendet

- 1 Drücken Sie die Taste **OK**, wenn kein Zeiger auf dem Bildschirm Ihres TV-Geräts zu sehen ist. Der Zeiger wird am Bildschirm angezeigt. Wurde der Zeiger eine bestimmte Zeit nicht verwendet, wird er ausgeblendet.
- 2 Sie können den Zeiger bewegen, indem Sie den Zeiger-Empfänger an der Fernbedienung auf Ihr TV-Gerät richten und dann die Fernbedienung nach links, rechts, oben oder unten bewegen. Wenn der Zeiger nach dem Drücken der Taste **OK** nicht ordnungsgemäß funktioniert, warten Sie 10 Sekunden, bevor Sie die Fernbedienung erneut verwenden.

Vorsichtsmaßnahmen bei der Verwendung der Magic Motion-Fernbedienung

- Verwenden Sie die Fernbedienung innerhalb der maximalen Kommunikationsreichweite (10 m). Wird die Fernbedienung außerhalb dieser Entfernung verwendet oder befindet sich ein Hindernis vor der Fernbedienung, kann es zu einem Kommunikationsfehler kommen.
- Auch andere Geräte in der Nähe können Kommunikationsfehler verursachen. Elektrogeräte, wie beispielsweise ein Mikrowellenherd oder ein kabelloses LAN-Produkt, können zu Störungen führen, weil sie im gleichen Frequenzbereich (2,4 GHz) arbeiten wie die Magic Motion-Fernbedienung.
- Die Magic Motion-Fernbedienung kann beschädigt werden oder nicht mehr ordnungsgemäß funktionieren, wenn sie herunterfällt oder einen starken Stoß erhält.
- Wenn Sie mit der Magic Motion-Fernbedienung ein Spiel spielen, halten Sie die Fernbedienung gut fest, stecken Sie die Hand durch die Schlaufe, und stellen Sie die Länge der Schlaufe mit dem verstellbaren Ring ein.
- Achten Sie beim Gebrauch der Magic Motion-Fernbedienung darauf, nicht gegen in der Nähe stehende Möbel oder Personen zu stoßen.
- Hersteller und Installateur können keinen Service bezüglich der Sicherheit von Personen bieten. Das Drahtlosgerät verursacht eventuell Interferenzen aufgrund von elektromagnetischen Wellen.
- Ein Zugriffspunkt (AP) sollte sich mindestens 1 m vom TV-Gerät entfernt befinden. Wenn er näher als 1 m vom TV-Gerät entfernt ist, funktioniert die Magic Motion-Fernbedienung aufgrund von Frequenzstörungen möglicherweise nicht einwandfrei.

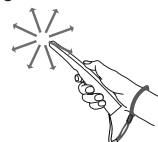

FERNSEHEN

Anschließen an eine Antenne

Schließen Sie eine Antenne an, um fernsehen zu können. Beachten Sie dabei folgende Hinweise. Schließen Sie zur Vermeidung von Schäden das Gerät erst dann an die Steckdose an, wenn alle anderen Geräte angeschlossen sind.

Anschließen einer Antenne

Schließen Sie das TV-Gerät mit einem HF-Kabel (75 Ω) an eine Wandantennenbuchse an.

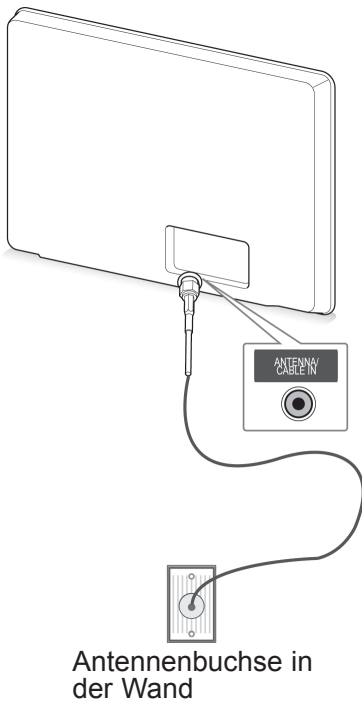

Anschließen mit einer Satellitenschüssel

(Nur Satellitenmodelle)

Schließen Sie das TV-Gerät an eine Satellitenschüssel und an eine Satellitenbuchse mit einem Satelliten-HF-Kabel (75 Ω) an.

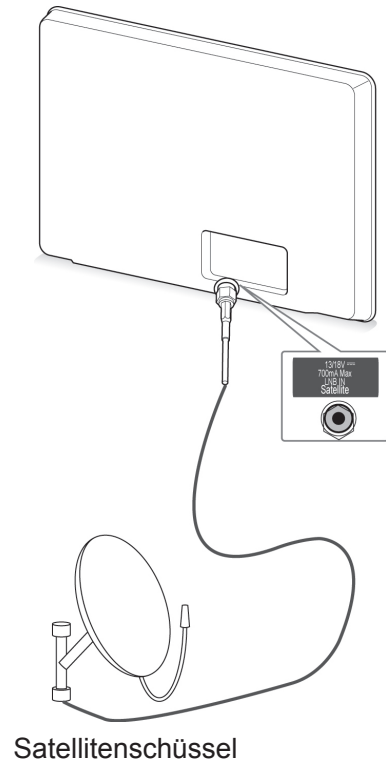

! HINWEIS

- Bei mehr als 2 TV-Geräten benötigen Sie einen Signalsplitter.
- Wenn die Bildqualität schlecht ist, installieren Sie einen Signalverstärker ordnungsgemäß, um die Bildqualität zu verbessern.
- Wenn die Bildqualität bei angeschlossener Antenne schlecht ist, richten Sie die Antenne richtig aus.
- Antennenkabel und Wandler sind nicht im Lieferumfang enthalten.

Erstmaliges Einschalten des TV-Geräts

Wenn Sie das TV-Gerät zum ersten Mal einschalten, wird der Bildschirm für die Ersteinrichtung angezeigt. Wählen Sie eine Sprache, und passen Sie die Grundeinstellungen an.

- 1 Schließen Sie das Netzkabel an eine Steckdose an.
- 2 Drücken Sie im Standby-Modus **⏻ (POWER (EIN/AUS))**, um das TV-Gerät einzuschalten. Der Bildschirm für die Ersteinrichtung wird angezeigt, wenn Sie das TV-Gerät zum ersten Mal einschalten.

! HINWEIS

- Sie können das Gerät auf die **Werkseinstellungen zurücksetzen**, indem Sie auf **OPTION** im Startmenü - **EINST.** zugreifen.

- 3 Befolgen Sie die Anweisungen auf dem Bildschirm, um die Einstellungen des TV-Geräts Ihren Vorlieben entsprechend einzustellen.

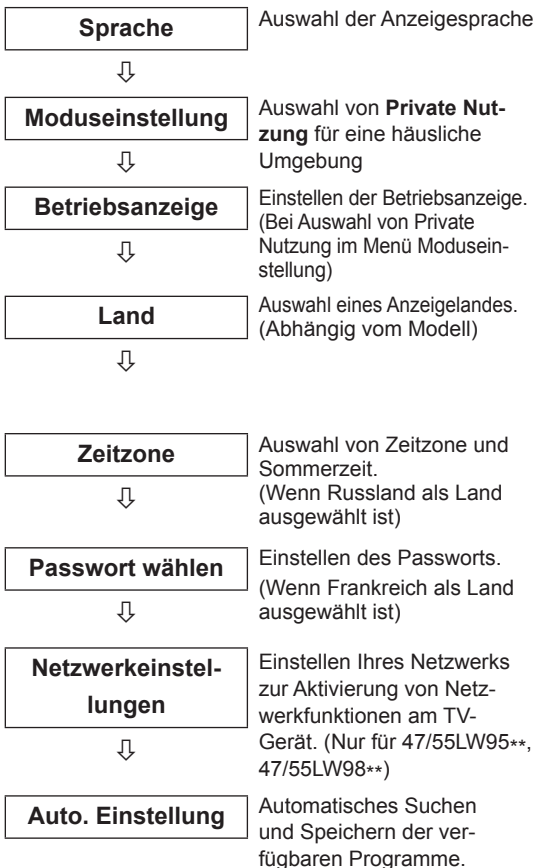

! HINWEIS

- In Ländern ohne festgelegte Standards für DTV-Sendungen können, je nach DTV-Sendungsgebung, bestimmte DTV-Funktionen u. U. nicht genutzt werden.
- Falls Frankreich als Land ausgewählt wurde, lautet das Passwort nicht '0', '0', '0', '0', sondern '1', '2', '3', '4'.
- Zur bestmöglichen Bildwiedergabe in Ihrer häuslichen Umgebung wählen Sie **Private Nutzung**.
- **Demo im Geschäft** eignet sich für eine Geschäftsumgebung.
- Wenn Sie **Demo im Geschäft** wählen, werden alle benutzerdefinierten Einstellungen innerhalb von 5 Minuten auf die Standardeinstellungen von **Demo im Geschäft** zurückgesetzt.

- 4 Wenn die Grundeinstellungen vorgenommen wurden, drücken Sie **OK**.

! HINWEIS

- Wenn Sie die Ersteinrichtung nicht abschließen, wird sie beim nächsten Einschalten des TV-Geräts wieder angezeigt.
- Ziehen Sie das Netzkabel aus der Steckdose, wenn Sie das TV-Gerät längere Zeit nicht nutzen.

- 5 Zum Ausschalten des TV-Geräts drücken Sie die Taste **⏻ (POWER (EIN/AUS))**.

Fernsehen

- 1 Drücken Sie im Standby-Modus **⏻ (POWER (EIN/AUS))**, um das TV-Gerät einzuschalten.
- 2 Drücken Sie **INPUT (EINGANG)**, und wählen Sie **Antenne**.
- 3 Zum Ausschalten des TV-Geräts drücken Sie **⏻ (POWER (EIN/AUS))**. Das TV-Gerät wechselt in den Standby-Modus.

Öffnen des Startmenüs

- 1 Drücken Sie die Taste **HOME** (STARTSEITE), um auf das Startmenü zuzugreifen.
- 2 Drücken Sie die Navigationstasten, um zu einem der folgenden Menüs zu gelangen, und drücken Sie **OK**.
- 3 Drücken Sie die Navigationstasten, um zur gewünschten Einstellung oder Option zu gelangen, und drücken Sie **OK**.
- 4 Drücken Sie abschließend **BEENDEN**.



Option	Beschreibung
①	Aktuelles Datum, Zeit
②	Informationen zum Programm
③	Funktionskarte: Durch Auswahl der jeweiligen Karte können Sie unterschiedliche Inhalte sehen, und Sie können die Premium-Karte durch Auswahl von 5 Elementen bearbeiten.
④	Position der Funktionskarte
⑤	Anmelden
⑥	Beenden
⑦	Aktueller Programmbildschirm
⑧	Menü SIGNALQUELLE, SETUP, ANLEITUNG.
⑨	Startleiste

Verwalten von Programmen

Automatisches Einstellen des Programms

Bei Auswahl von Antenne:

Verwenden Sie diese Funktion, um automatisch alle verfügbaren Programme zu suchen und zu speichern. Beim Starten der automatischen Programmierung werden sämtliche gespeicherten Dienstinformationen gelöscht.

- 1 Drücken Sie die Taste **HOME (STARTSEITE)**, um auf das Startmenü zuzugreifen.
- 2 Drücken Sie die Navigationstasten, um zu **EINST.** zu gelangen, und drücken Sie **OK**.
- 3 Drücken Sie die Navigationstasten, um zu **EINST.** zu gelangen, und drücken Sie **OK**.
- 4 Drücken Sie die Navigationstasten, um zu **Auto. Einstellung** zu gelangen, und drücken Sie **OK**.
- 5 Drücken Sie die Navigationstasten, um zu **Antenne** zu gelangen, und drücken Sie **OK**.
- 6 Wählen Sie **Start**, um die automatische Einstellung zu starten.
Das TV-Gerät sucht und speichert automatisch die verfügbaren Programme.
- 7 Drücken Sie abschließend **BEENDEN**.
Um zum vorherigen Menü zurückzukehren, drücken Sie **BACK (ZURÜCK)**.

! HINWEIS

- Wenn das TV-Gerät ein gesperrtes Programm sucht, werden Sie zur Eingabe Ihres Kennworts aufgefordert, damit das gesuchte Programm beibehalten wird.
- Sie können bis zu 1.200 Programme (außer bei Satellitenmodellen) oder 6.000 Programme (nur Satellitenmodelle) speichern. Wie viele Programme tatsächlich gespeichert werden können, hängt von der Umgebung des Übertragungssignals ab.
- Wenn **Italien** im Menü „Land“ gewählt wird und nach „Auto. Einstellung“ das Popup-Fenster für Programmkonflikt angezeigt wird, wählen Sie einen Sender zum Lösen des Konflikts mit dieser Programmnummer.
- Wenn **Großbritannien** im Menü „Land“ gewählt wird und nach „Auto. Einstellung“ das Popup-Fenster für Programmkonflikt angezeigt wird, wählen Sie eine Region und ein Land zum Lösen des Konflikts mit dieser Programmnummer.
- Wenn **Norwegen** im Menü „Land“ gewählt wird und der Netzwerkname nach „Auto. Einstellung“ mehr als zweimal erkannt wird, können Sie den gewünschten Netzwerknamen auswählen. Die Programmlisten werden anhand des ausgewählten Netzwerknamens angeordnet. (Nur Modelle für Skandinavien)
- In den folgenden Ländern können DVB-Kabel verwendet werden: Deutschland, Niederlande, Schweden, Schweiz, Dänemark, Österreich, Finnland, Norwegen, Slowenien, Ungarn, Ukraine, Bulgarien, Irland, Polen, Rumänien, Russland, Litauen, Estland, Lettland, Spanien, Tschechische Republik. (Das unterstützte Land kann hinzugefügt werden.)

Bei Auswahl von Kabel:

- 1 Drücken Sie die Taste **HOME (STARTSEITE)**, um auf das Startmenü zuzugreifen.
- 2 Drücken Sie die Navigationstasten, um zu **EINST.** zu gelangen, und drücken Sie **OK**.
- 3 Drücken Sie die Navigationstasten, um zu **EINST.** zu gelangen, und drücken Sie **OK**.
- 4 Drücken Sie die Navigationstasten, um zu **Auto. Einstellung** zu gelangen, und drücken Sie **OK**.
- 5 Drücken Sie die Navigationstasten, um zu **Kabel** zu gelangen, und drücken Sie **OK**.
- 6 Drücken Sie die Navigationstasten, um zu **Serviceanbieter** zu gelangen, und drücken Sie **OK**.
- 7 Drücken Sie die Navigationstasten oder Zifferntasten, um zu den entsprechenden Einstellungen zu gelangen, und drücken Sie **OK**.
- 8 Wählen Sie **Start**, um die automatische Einstellung zu starten.
Das TV-Gerät sucht und speichert automatisch die verfügbaren Programme.
- 9 Drücken Sie abschließend **BEENDEN**.
Um zum vorherigen Menü zurückzukehren, drücken Sie **BACK (ZURÜCK)**.

! HINWEIS

- Wenn das TV-Gerät ein gesperrtes Programm sucht, werden Sie zur Eingabe Ihres Kennworts aufgefordert, damit das gesuchte Programm beibehalten wird.
- Verwenden Sie diese Funktion, um automatisch alle verfügbaren Programme zu suchen und zu speichern. Beim Starten der automatischen Programmierung werden sämtliche gespeicherten Dienstinformationen gelöscht.
- Bei Auswahl der Option **Kabel** werden im Menü **Kabel-Serviceanbieter** je nach Kabelangebot im jeweiligen Land verschiedene Anbieter angezeigt.
- Das Popup-Fenster zur Auswahl des **Serviceanbieters** wird zunächst nur in 3 Fällen angezeigt: wenn Sie das Menü **Erste Einstellungen** wählen, wenn Sie von **Antenne** auf **Kabel** umstellen oder wenn Sie das **Land** ändern.
- Zur Auswahl des Serviceanbieters neben den drei genannten Optionen wählen Sie **Setup->DTV-Kabeleinstellung->Serviceanbieter**.

- Zertifizierung für Serviceanbieter:
Schweden (Comhem, Canal Digital),
Dänemark (YouSee, Canal Digital,
Stofa), Norwegen (Canal Digital), Nie-
derlande (Ziggo, UPC Digital), Ukraine
(Volia-Cable), Deutschland (KDG),
Schweiz (CableCom, UPC), Österreich
(UPC Digital), Ungarn (UPC Digital),
Irland (UPC Digital), Polen (UPC Digi-
tal), Rumänien (UPC Digital), Russland
(OnLime).
- Falls der gewünschte Serviceanbieter
nicht verfügbar ist, wählen Sie **Andere
Anbieter**.
- Wenn Sie „**Andere Anbieter**“ auswäh-
len oder das ausgewählte Land nur
„**Andere Anbieter**“ unterstützt, kann
es einige Zeit dauern, bis alle Sender
gefunden werden. Es ist auch möglich,
dass einige Sender nicht gefunden
werden.

Die folgenden Werte werden benötigt, um alle verfügbaren Programme schnell und korrekt zu finden.

Die allgemein verwendeten Werte sind als „Standard“ voreingestellt.

Für die richtigen Einstellungen fragen Sie bitte bei Ihrem Kabel-Serviceanbieter nach.

Beim Ausführen von **Auto. Einstellung** im DVB-Kabelmodus werden bei Auswahl von „Voll“ alle Frequenzen durchsucht, damit die verfügbaren Kanäle gefunden werden.

Falls das Programm nicht durch Auswahl von „Standard“ gesucht wird, führen Sie die Suche durch Auswahl von „Voll“ durch.

Sollte das Programm jedoch durch Auswahl von „Voll“ gesucht werden, kann die Auto. Einstellung ziemlich lange dauern.

- **Frequenz:** Eingabe eines vom Benutzer festgelegten Frequenzbereichs.
- **Symbolrate:** Eingabe einer vom Benutzer festgelegten Symbolrate. (Symbolrate: Geschwindigkeit, in der ein Gerät wie ein Modem Symbole an einen Kanal sendet).
- **Modulation:** Eingabe einer vom Benutzer festgelegten Modulation. (Modulation: Auftragen von Ton- und Bildsignalen auf eine Trägerfrequenz).
- **Netzwerk-ID:** Eindeutige ID, die jedem Benutzer zugewiesen wird.
- **Startfrequenz:** Eingabe einer vom Benutzer festgelegten Startfrequenz des Frequenzbereichs.
- **Endfrequenz:** Eingabe einer vom Benutzer festgelegten Endfrequenz des Frequenzbereichs.

Bei Auswahl von Satellit:

(Nur Satellitenmodelle)

- 1 Drücken Sie die Taste **HOME (STARTSEITE)**, um auf das Startmenü zuzugreifen.
- 2 Drücken Sie die Navigationstasten, um zu **EINST.** zu gelangen, und drücken Sie **OK**.
- 3 Drücken Sie die Navigationstasten, um zu **EINST.** zu gelangen, und drücken Sie **OK**.
- 4 Drücken Sie die Navigationstasten, um zu **Auto. Einstellung** zu gelangen, und drücken Sie **OK**.
- 5 Drücken Sie die Navigationstasten, um zu **Satellit** zu gelangen, und drücken Sie **OK**.
- 6 Drücken Sie die Navigationstasten, um zu den entsprechenden Einstellungen zu gelangen, und drücken Sie **OK**.
- 7 Wählen Sie **Start**, um die automatische Einstellung zu starten.
Das TV-Gerät sucht und speichert automatisch die verfügbaren Programme.
- 8 Drücken Sie abschließend **EXIT (BEENDEN)**.
Um zum vorherigen Menü zurückzukehren, drücken Sie **BACK (ZURÜCK)**.

! HINWEIS

- **Programmtyp:** Sie können **Alle Programme, FTA-Programm** oder **Bezahlter Kanal** auswählen.
- **Sendersuche:** Sie können eine vorhandene **Transponderliste** und die per **NIT** übertragene **Transponderliste** durchsuchen.
- Sie können die **Einstellungs-ID** im Menü **Einstellung** ändern.
- Sie können im Menü **EINST.** -> **Satelliten-DTV-Einstellung** die **Einstellungs-ID** hinzufügen/ändern.
- Wenn bereits mehr als 6.000 Programme gespeichert sind, können Sie keine weiteren Programme speichern. Zum Hinzufügen von Programmen löschen Sie die nicht genutzten Einstellungs-IDs in **EINST.** > **Satelliten-DTV-Einstellung**, und stellen Sie das TV-Gerät erneut ein.

Auswählen von Antenne & Satellit

(Nur Satellitenmodelle)

- 1 Drücken Sie die Taste **HOME (STARTSEITE)**, um auf das Startmenü zuzugreifen.
- 2 Drücken Sie die Navigationstasten, um zu **EINST.** zu gelangen, und drücken Sie **OK**.
- 3 Drücken Sie die Navigationstasten, um zu **EINST.** zu gelangen, und drücken Sie **OK**.
- 4 Drücken Sie die Navigationstasten, um zu **Auto. Einstellung** zu gelangen, und drücken Sie **OK**.
- 5 Drücken Sie die Navigationstasten, um zu **Antenne & Satellit** zu gelangen, und drücken Sie **OK**.
- 6 Drücken Sie die Navigationstasten, um zu den entsprechenden Einstellungen zu gelangen, und drücken Sie **OK**.
- 7 Wählen Sie **Start**, um die automatische Einstellung zu starten.
Das TV-Gerät sucht und speichert automatisch die verfügbaren Programme.
- 8 Drücken Sie abschließend **BEENDEN**.
Um zum vorherigen Menü zurückzukehren, drücken Sie **BACK (ZURÜCK)**.

Kabel & Satellit auswählen

(Nur Satellitenmodelle)

- 1 Drücken Sie die Taste **HOME (STARTSEITE)**, um auf das Startmenü zuzugreifen.
- 2 Drücken Sie die Navigationstasten, um zu **EINST.** zu gelangen, und drücken Sie **OK**.
- 3 Drücken Sie die Navigationstasten, um zu **EINST.** zu gelangen, und drücken Sie **OK**.
- 4 Drücken Sie die Navigationstasten, um zu **Auto. Einstellung** zu gelangen, und drücken Sie **OK**.
- 5 Drücken Sie die Navigationstasten, um zu **Kabel & Satellit** zu gelangen, und drücken Sie **OK**.
- 6 Drücken Sie die Navigationstasten, um zu **Serviceanbieter** zu gelangen, und drücken Sie **OK**.
- 7 Drücken Sie die Navigationstasten, um die gewünschten Kabeleinstellungen auszuwählen, und drücken Sie **OK**.
- 8 Drücken Sie die Navigationstasten, um die gewünschten Satelliteneinstellungen auszuwählen, und drücken Sie **OK**.
- 9 Wählen Sie **Start**, um die automatische Einstellung zu starten.
Das TV-Gerät sucht und speichert automatisch die verfügbaren Programme.
- 10 Drücken Sie abschließend **BEENDEN**.
Um zum vorherigen Menü zurückzukehren, drücken Sie **BACK (ZURÜCK)**.

DTV-Kabeleinstellung

(Nur im Modus Kabel, Kabel & Satellit (nur Satellitenmodelle))

Die Auswahl im Menü „Serviceanbieter“ hängt von der im entsprechenden Land unterstützten Anzahl an Serviceanbietern ab. Wenn die Anzahl der unterstützten Serviceanbieter für das entsprechende Land 1 ist, ist diese Funktion nicht aktiviert.

- 1 Drücken Sie die Taste **HOME (STARTSEITE)**, um auf das Startmenü zuzugreifen.
- 2 Drücken Sie die Navigationstasten, um zu **EINST.** zu gelangen, und drücken Sie **OK**.
- 3 Drücken Sie die Navigationstasten, um zu **EINST.** zu gelangen, und drücken Sie **OK**.
- 4 Drücken Sie die Navigationstasten, um zu **DTV-Kabeleinstellung** zu gelangen, und drücken Sie **OK**.
- 5 Drücken Sie die Navigationstasten, um zu **Serviceanbieter** oder **Autom. Senderaktualisierung** zu gelangen, und drücken Sie **OK**.
- 6 Wählen Sie die gewünschte Quelle aus.
- 7 Drücken Sie abschließend **BEENDEN**. Um zum vorherigen Menü zurückzukehren, drücken Sie **BACK (ZURÜCK)**.



HINWEIS

- Wenn **Autom. Senderaktualisierung** auf **Ein** eingestellt ist, können Sie die Informationen für alle Programme aktualisieren, die sich aktualisieren lassen, auch für Programme, die momentan angesehen werden.
- Wenn **Autom. Senderaktualisierung** auf **Aus** eingestellt ist, können Sie nur die Informationen für das Programm aktualisieren, das momentan angesehen wird.
- Sie können das Menü **DTV-Kabeleinstellung** nicht auswählen, wenn der Serviceanbieter auf „Ziggo“ eingestellt ist.

Satelliten-DTV-Einstellung

(Nur im Modus Satellit, Antenne & Satellit, Kabel & Satellit – nur Satellitenmodelle)

Sie können eine Satelliten-Einstellungs-ID hinzufügen oder löschen.

- 1 Drücken Sie die Taste **HOME (STARTSEITE)**, um auf das Startmenü zuzugreifen.
- 2 Drücken Sie die Navigationstasten, um zu **EINST.** zu gelangen, und drücken Sie **OK**.
- 3 Drücken Sie die Navigationstasten, um zu **EINST.** zu gelangen, und drücken Sie **OK**.
- 4 Drücken Sie die Navigationstasten, um zu **Satelliten-DTV-Einstellung** zu gelangen, und drücken Sie **OK**.
- 5 Wählen Sie die gewünschte Einstellungs-ID.

Sie können die folgenden Einstellungen zu jeder Einstellungs-ID nach Wunsch ändern.

Option	Beschreibung
Satellit	Wählen Sie den gewünschten Satelliten aus.
LNB-Frequenz	Wählen Sie einen Wert: Universal, 9750, 10600 oder 5150 . Wenn Sie bei LNB-Frequenz Universal wählen, also 9750/10600 (MHz), ist 22 KHz Tone deaktiviert. Wenn Sie den Wert der LNB-Frequenz nicht in der Liste finden können, wählen Sie Benutzer , und geben Sie die Frequenz manuell ein.
22 KHz Tone	Bei Verwendung der 22-KHz-Tone-Umschaltung wählen Sie A oder B . Bei Verwendung von 22 KHz Tone sind Tone Burst und Motorsteuerung deaktiviert.
Tone Burst	Bei Verwendung der Tone Burst-Umschaltung wählen Sie A oder B . Wenn Sie Tone Burst verwenden, sind 22 KHz Tone und Motorsteuerung deaktiviert.
LNB-Strom	Um die Stromversorgung für LNB zu aktivieren, wählen Sie Ein . Wenn Sie Aus wählen, ist Motorsteuerung deaktiviert.
DiSEqC	Bei Verwendung von DiSEqC wählen Sie eine Option von DiSEqC A-D . Wenn Sie DiSEqC verwenden, ist Motorsteuerung deaktiviert.
Motorsteuerung	Bei Verwendung des Motors wählen Sie Ein . Zum Einstellen der Antennenposition drücken Sie die Taste OK , und bewegen Sie den Motor. Wenn Sie den Motor verwenden, sind 22 KHz Tone , Tone Burst und DiSEqC deaktiviert.

- 6 Wenn Sie **Motorsteuerung** auf **Ein** setzen, wählen Sie die gewünschte Quelle.

Option	Beschreibung
Drehrichtung	Wählen Sie die Richtung, in der Sie den Motor bewegen möchten.
Bewegungsmodus	Es stehen zwei Modi zur Verfügung: Schritt und Fortlaufend. <ul style="list-style-type: none"> • Schritt: Der Motor bewegt sich entsprechend des von Ihnen eingegebenen Wertes (von 1 bis 128). • Fortlaufend: Der Motor bewegt sich fortlaufend, bis Sie „Stopp“ drücken.
Test-TP	Wählen Sie den Test-TP, den Sie abstimmen möchten.
Limit setzen	Stellen Sie die Motorbewegung auf Osten oder Westen ein, damit sich der Motor nur innerhalb der festgelegten Richtung bewegt. <ul style="list-style-type: none"> • Ein: Sie können die Bewegung auf die aktuelle Richtung begrenzen, indem Sie „Westen/Osten“ auswählen. • Aus: Sie können das eingestellte Limit abbrechen.
Auf Null	Sie können den Motor auf „null“ setzen.
Speichern	Sie können die aktuelle Richtung des Motors speichern.

- 7 Drücken Sie abschließend **BEENDEN**.
Um zum vorherigen Menü zurückzukehren, drücken Sie **BACK (ZURÜCK)**.

! HINWEIS

- Wenn Sie beim Hinzufügen einer Einstellungs-ID die Option **Satellit** auf **Andere** einstellen, müssen Sie mit **Man. Einstellung** einen Transponder hinzufügen.
- Sie können bis zu 16 Einstellungs-IDs hinzufügen.
- Alle Einstellungs-IDs können gelöscht werden, außer **Einstellungs-ID 1**.
- Bei Auswahl von **22 KHz Tone** und **DiSEqC**, oder **Tone Burst** und **DiSEqC**, müssen Sie diese in derselben Position anschließen, wie dies auf dem OSD gezeigt wird.
- Wenn Sie eine Einstellungs-ID löschen, werden alle unter der Einstellungs-ID gespeicherten Programme gelöscht.

Aktualis. für Tivu-Programmliste

(Nur im Modus Satellit, Antenne & Satellit, Kabel & Satellit – nur Satellitenmodelle) (Nur Italien)

- 1 Drücken Sie die Taste **HOME (STARTSEITE)**, um auf das Startmenü zuzugreifen.
- 2 Drücken Sie die Navigationstasten, um zu **EINST.** zu gelangen, und drücken Sie **OK**.
- 3 Drücken Sie die Navigationstasten, um zu **EINST.** zu gelangen, und drücken Sie **OK**.
- 4 Drücken Sie die Navigationstasten, um zu **Aktualis. für Tivu-Programmliste** zu gelangen, und drücken Sie **OK**.
- 5 Drücken Sie die Navigationstasten, um zu **Aus** oder **Ein** zu gelangen.

! HINWEIS

- Aktualisierung der geänderten Programmlisteninformationen abhängig von den Sendebedingungen des jeweiligen Landes und der Satelliteneinstellung.
- Aktualisierung der Programmliste bei jedem Ausschalten des TV-Geräts. Nach der Aktualisierung wurde die Programmliste möglicherweise geändert. Wenn diese Option nicht gewünscht wird, wählen Sie **Aus**.

Manuelles Einstellen des Programms (im digitalen Modus)

Mit der manuellen Einstellung können Sie ein Programm manuell in die Programmliste aufnehmen.

Bei Auswahl von Antenne:

- 1 Drücken Sie die Taste **HOME (STARTSEITE)**, um auf das Startmenü zuzugreifen.
- 2 Drücken Sie die Navigationstasten, um zu **EINST.** zu gelangen, und drücken Sie **OK**.
- 3 Drücken Sie die Navigationstasten, um zu **EINST.** zu gelangen, und drücken Sie **OK**.
- 4 Drücken Sie die Navigationstasten, um zu **Man. Einstellung** zu gelangen, und drücken Sie **OK**.
- 5 Drücken Sie die Navigationstasten, um zu **DTV** zu gelangen.
- 6 Navigieren Sie durch die Programmtypen, und fügen Sie dann Programme hinzu.
- 7 Drücken Sie abschließend **BEENDEN**. Um zum vorherigen Menü zurückzukehren, drücken Sie **BACK (ZURÜCK)**.

! HINWEIS

- Wenn das TV-Gerät ein gesperrtes Programm sucht, werden Sie zur Eingabe Ihres Kennworts aufgefordert, damit das gesuchte Programm beibehalten wird.
- Sie können die Option **SBAND** auswählen, wenn das Land auf „Norwegen, Lettland“ eingestellt ist.

Bei Auswahl von Kabel:

(Nur im Modus Kabel, Kabel & Satellit (nur Satellitenmodelle))

- 1 Drücken Sie die Taste **HOME (STARTSEITE)**, um auf das Startmenü zuzugreifen.
- 2 Drücken Sie die Navigationstasten, um zu **EINST.** zu gelangen, und drücken Sie **OK**.
- 3 Drücken Sie die Navigationstasten, um zu **EINST.** zu gelangen, und drücken Sie **OK**.
- 4 Drücken Sie die Navigationstasten, um zu **Man. Einstellung** zu gelangen, und drücken Sie **OK**.
- 5 Drücken Sie die Navigationstasten, um zu **Kabel-DTV** zu gelangen.
- 6 Nehmen Sie die erforderlichen Änderungen vor.
- 7 Drücken Sie abschließend **BEENDEN**. Um zum vorherigen Menü zurückzukehren, drücken Sie **BACK (ZURÜCK)**.

! HINWEIS

- Wenn das TV-Gerät ein gesperrtes Programm sucht, werden Sie zur Eingabe Ihres Kennworts aufgefordert, damit das gesuchte Programm beibehalten wird.
- **Symbolrate**: Eingabe einer vom Benutzer festgelegten Symbolrate. (Symbolrate: Geschwindigkeit, in der ein Gerät wie ein Modem Symbole an einen Kanal sendet).
- **Modulation**: Eingabe einer vom Benutzer festgelegten Modulation. (Modulation: Auftragen von Ton- und Bildsignalen auf eine Trägerfrequenz).
- Sie können die Option **DTV-Kabel** nicht auswählen, wenn der Serviceanbieter auf „Ziggo“ oder „Andere Anbieter“ in den Niederlanden eingestellt ist.

Bei Auswahl von Satellit:

(Nur im Modus Satellit, Antenne & Satellit, Kabel & Satellit – nur Satellitenmodelle)

- 1 Drücken Sie die Taste **HOME (STARTSEITE)**, um auf das Startmenü zuzugreifen.
- 2 Drücken Sie die Navigationstasten, um zu **EINST.** zu gelangen, und drücken Sie **OK**.
- 3 Drücken Sie die Navigationstasten, um zu **EINST.** zu gelangen, und drücken Sie **OK**.
- 4 Drücken Sie die Navigationstasten, um zu **Man. Einstellung** zu gelangen, und drücken Sie **OK**.
- 5 Drücken Sie die Navigationstasten, um zu **Satelliten-DTV** zu gelangen.
- 6 Nehmen Sie die erforderlichen Änderungen vor.
- 7 Drücken Sie abschließend **BEENDEN**. Um zum vorherigen Menü zurückzukehren, drücken Sie **BACK (ZURÜCK)**.

HINWEIS

- Wenn das TV-Gerät ein gesperrtes Programm sucht, werden Sie zur Eingabe Ihres Kennworts aufgefordert, damit das gesuchte Programm beibehalten wird.
- **Transponder:** Wenn kein Transponder zur Verwendung verfügbar ist, können Sie einen Transponder hinzufügen, indem Sie sich als **Benutzer** anmelden.
- Wenn bereits 2.000 Transponder gespeichert sind, können Sie keine weiteren Transponder hinzufügen. Um Transponder hinzuzufügen, löschen Sie ungenutzte Einstellungs-IDs unter **EINST. > Satelliten-DTV-Einstellungen**, und versuchen Sie es erneut.
- Wenn kein Transponder vorhanden ist, können Sie **Auto. Einstellung** nicht verwenden. In diesem Fall müssen Sie über **Man. Einstellung** einen Transponder hinzufügen.

Manuelle Programmeinrichtung (im analogen Modus)

Mit der manuellen Einstellung können Sie Sender manuell einstellen und in jeder gewünschten Reihenfolge anordnen.

- 1 Drücken Sie die Taste **HOME (STARTSEITE)**, um auf das Startmenü zuzugreifen.
- 2 Drücken Sie die Navigationstasten, um zu **EINST.** zu gelangen, und drücken Sie **OK**.
- 3 Drücken Sie die Navigationstasten, um zu **EINST.** zu gelangen, und drücken Sie **OK**.
- 4 Drücken Sie die Navigationstasten, um zu **Man. Einstellung** zu gelangen, und drücken Sie **OK**.
- 5 Drücken Sie die Navigationstasten, um zu **TV, Kabel-TV, Kabel-DTV** oder **Satelliten-DTV** zu gelangen.
- 6 Blättern Sie durch die Programmtypen, und löschen Sie Programme bzw. fügen Sie welche hinzu.
- 7 Drücken Sie die Navigationstasten, um zu Fernsehnorm zu gelangen.
- 8 Drücken Sie die Navigationstasten, um zu **V/ UHF** oder **Kabel** zu gelangen.
- 9 Drücken Sie die Navigationstasten oder Zifferntasten, um zur gewünschten Kanalnummer zu gelangen.
- 10 Drücken Sie die Navigationstasten, um zu blättern und mit der Suche **zu beginnen**.
- 11 Drücken Sie die Navigationstasten, um zu **Speichern** zu gelangen, und drücken Sie **OK**.
- 12 Drücken Sie abschließend **BEENDEN**. Um zum vorherigen Menü zurückzukehren, drücken Sie **BACK (ZURÜCK)**.

HINWEIS

- Wenn das TV-Gerät ein gesperrtes Programm sucht, werden Sie zur Eingabe Ihres Kennworts aufgefordert, damit das gesuchte Programm beibehalten wird.
- **L:** SECAM L/L' (Frankreich) (außer Modellen mit DVB-T2-Support)
- **BG:** PAL B/G, SECAM B/G (Europa/Osteuropa/Asien/Neuseeland/Mittl. Osten/Afrika)
- **I:** PAL I (Großbritannien /Irland/Hongkong/Südafrika)
- **DK:** PAL D/K, SECAM D/K (Osteuropa/China/Afrika/CIS)
- Wiederholen Sie die Schritte 6 bis 11, um einen weiteren Kanal zu speichern.

Zuordnung eines Sendernamens

Sie können jeder Programmnummer einen Sendernamen mit bis zu fünf Zeichen zuordnen.

- 1 Drücken Sie die Taste **HOME (STARTSEITE)**, um auf das Startmenü zuzugreifen.
- 2 Drücken Sie die Navigationstasten, um zu **EINST.** zu gelangen, und drücken Sie **OK**.
- 3 Drücken Sie die Navigationstasten, um zu **EINST.** zu gelangen, und drücken Sie **OK**.
- 4 Drücken Sie die Navigationstasten, um zu **Man. Einstellung** zu gelangen, und drücken Sie **OK**.
- 5 Drücken Sie die Navigationstasten, um zu **TV** oder **Kabel-TV** zu gelangen.
- 6 Drücken Sie die Navigationstasten, um zu **Name** zu gelangen, und drücken Sie **OK**.
- 7 Drücken Sie zum Blättern die Navigationstasten, wählen Sie die Position und dann das zweite Zeichen usw. Sie können die Buchstaben A bis Z, die Zahlen 0 bis 9, +/- und das Leerzeichen verwenden und **OK** drücken.
- 8 Drücken Sie die Navigationstasten, um zu **Schließen** zu gelangen, und drücken Sie **OK**.
- 9 Drücken Sie die Navigationstasten, um zu **Speichern** zu gelangen, und drücken Sie **OK**.
- 10 Drücken Sie abschließend **BEENDEN**.
Um zum vorherigen Menü zurückzukehren, drücken Sie **BACK (ZURÜCK)**.

Feinabstimmung

(Außer bei Satellitenmodellen)

Im Normalfall ist eine Feinabstimmung nur bei schlechtem Empfang erforderlich.

- 1 Drücken Sie die Taste **HOME (STARTSEITE)**, um auf das Startmenü zuzugreifen.
- 2 Drücken Sie die Navigationstasten, um zu **EINST.** zu gelangen, und drücken Sie **OK**.
- 3 Drücken Sie die Navigationstasten, um zu **EINST.** zu gelangen, und drücken Sie **OK**.
- 4 Drücken Sie die Navigationstasten, um zu **Man. Einstellung** zu gelangen, und drücken Sie **OK**.
- 5 Drücken Sie die Navigationstasten, um zu **TV** oder **Kabel-TV** zu gelangen.
- 6 Drücken Sie die Navigationstasten, um zu **Feinabst.** zu gelangen.
- 7 Stellen Sie die Feinabstimmung so ein, dass Bild und Ton bestmöglich empfangen werden.
- 8 Drücken Sie die Navigationstasten, um zu **Speichern** zu gelangen, und drücken Sie **OK**.
- 9 Drücken Sie abschließend **BEENDEN**.
Um zum vorherigen Menü zurückzukehren, drücken Sie **BACK (ZURÜCK)**.

Bearbeiten der Programmliste

Wenn Sie eine Programmnummer überspringen, bedeutet dies, dass Sie dieses Programm später nicht mit der **P** \wedge \vee -Taste während der TV-Wiedergabe auswählen können.

Wenn Sie das übersprungene Programm auswählen möchten, geben Sie mit den ZIFFERTASTEN direkt die Programmnummer ein, oder wählen Sie es im Menü „Senderliste Ordnen“ aus.

Mit dieser Funktion können Sie gespeicherte Programme überspringen.

- 1 Drücken Sie die Taste **HOME (STARTSEITE)**, um auf das Startmenü zuzugreifen.
- 2 Drücken Sie die Navigationstasten, um zu **EINST.** zu gelangen, und drücken Sie **OK**.
- 3 Drücken Sie die Navigationstasten, um zu **EINST.** zu gelangen, und drücken Sie **OK**.
- 4 Drücken Sie die Navigationstasten, um zu **Senderliste ordnen** zu gelangen, und drücken Sie **OK**.
- 5 Bearbeiten Sie die Sender mit den folgenden Tasten.

Taste	Beschreibung	
\wedge	Markieren des Programmtyps.	
\wedge \vee $<$ $>$	Blättern durch Programmtypen oder Programme.	
OK	Bearbeiten von Programmen.	
	Anschauen	Auswahl des markierten Programms.
	Einstellung als Favorit	Registrierung oder Abbrechen des aktuellen Programms in der Liste der Lieblingsprogramme.
	Überspringen	Auswahl einer Programmnummer, die übersprungen werden soll.
	Überspr. (nur im analogen Modus)	Hinzufügen oder Löschen eines Programms. Das gelöschte Programm wird blau angezeigt.
	Bewegen (nur im analogen Modus)	Verschieben eines Programms.
	Programmnummer bearbeiten (nur im digitalen Modus)	Auswahl der gewünschten Programmnummer.
Sperren	Sperren eines Programms oder Aufheben der Programmsperre.	
P \wedge \vee	Springen zur vorherigen oder nächsten Seite.	
Rote Taste	Auswahl der gewünschten Gruppe der Lieblingsprogramme.	
Grüne Taste	Starten der automatischen Sortierung. (Nur im analogen Modus) Startet das Sortieren der Satellitenprogramme. (Nur Satelliten-DTV-, Satellitenradio-Modus)	

- 6 Drücken Sie abschließend **BEENDEN**.
Um zum vorherigen Menü zurückzukehren, drücken Sie **BACK (ZURÜCK)**.

Auswählen eines Programms in der Programmliste

- 1 Drücken Sie **LIST (Liste)**, um auf die Programmliste zuzugreifen.

Taste	Beschreibung
$<$ $>$	Auswahl der Programmliste oder der letzten Programmliste.
\wedge \vee	Blättern durch das Programm.
OK	Auswahl des markierten Programms.
P \wedge \vee	Springen zur vorherigen oder nächsten Seite.
Rote Taste	Bearbeiten des Programms.
TV/RAD	Auswahl eines gewünschten Programmmodus.
FAV	Wechsel zur Liste der Lieblingsprogramme.

- 2 Drücken Sie abschließend **BEENDEN**.
Um zum vorherigen Menü zurückzukehren, drücken Sie **BACK (ZURÜCK)**.

HINWEIS

- Wenn Sie das gesperrte Programm auswählen, werden Sie zur Eingabe Ihres Kennworts aufgefordert.

Verstärker

(Außer bei Satellitenmodellen)

Stellen Sie bei schlechtem Empfang die Option „Verstärker“ auf **Ein**.

Wenn das Empfangssignal stark ist, wählen Sie **Aus**.

- 1 Drücken Sie die Taste **HOME (STARTSEITE)**, um auf das Startmenü zuzugreifen.
- 2 Drücken Sie die Navigationstasten, um zu **EINST.** zu gelangen, und drücken Sie **OK**.
- 3 Drücken Sie die Navigationstasten, um zu **EINST.** zu gelangen, und drücken Sie **OK**.
- 4 Drücken Sie die Navigationstasten, um zu **Verstärker** zu gelangen, und drücken Sie **OK**.
- 5 Wählen Sie **Ein** oder **Aus**.

Verwenden von Lieblingsprogrammen

Fügen Sie die häufig gesehenen Programme zur Liste der Lieblingsprogramme hinzu.

- 1 Wählen Sie ein Programm, das Sie zur Liste der Lieblingsprogramme hinzufügen möchten.
- 2 Drücken Sie **FAV**.

Taste	Beschreibung
< >	Auswahl einer gewünschten Gruppe der Lieblingsprogramme.
P ^ v	Springen zur vorherigen oder nächsten Seite.
Rote Taste	Wechsel zu Senderliste Ordnen .
Grüne Taste	Registrieren oder Abbrechen des aktuellen Programms.
TV/RAD	Auswahl eines gewünschten Programmmodus.
FAV	Wechsel zur Programmliste .

- 3 Drücken Sie abschließend **BEENDEN**.

CI-(Common Interface-)Information

Mit dieser Funktion können Sie einige verschlüsselte Dienste (Bezahldienste) anschauen. Wenn Sie das CI-Modul entfernen, können Sie keine Bezahldienste anschauen.

Wenn das Modul in den CI-Steckplatz eingesteckt ist, können Sie das Modulmenü aufrufen.

Zum Kauf eines Moduls und einer SmartCard wenden Sie sich bitte an Ihren Händler. Sie dürfen das CI-Modul nicht wiederholt nacheinander in das TV-Gerät einstecken oder daraus entfernen. Dies kann zu Fehlfunktionen führen. Möglicherweise erhalten Sie nach dem Einstecken eines CI-Moduls und Einschalten des TV-Geräts keinen Ton.

Die Ursache kann sein, dass das CI-Modul und die SmartCard nicht kompatibel sind.

Abhängig von den Sendebedingungen des jeweiligen Landes stehen die CI-(Common Interface-)Funktionen u. U. nicht zur Verfügung.

Wenn Sie ein CAM (Conditional Access Module) verwenden, vergewissern Sie sich bitte, ob dieses den Anforderungen gemäß DVB-CI bzw. CI plus entspricht.

Eine Störung des CAM (Conditional Access Module) kann zu schlechter Bildqualität führen.

- 1 Drücken Sie die Taste **HOME (STARTSEITE)**, um auf das Startmenü zuzugreifen.
- 2 Drücken Sie die Navigationstasten, um zu **EINST.** zu gelangen, und drücken Sie **OK**.
- 3 Drücken Sie die Navigationstasten, um zu **EINST.** zu gelangen, und drücken Sie **OK**.
- 4 Drücken Sie die Navigationstasten, um zu **CI-Informationen** zu gelangen, und drücken Sie **OK**.
- 5 Wählen Sie die gewünschte Option: Modul-Information, SmartCard-Information, Sprache oder Software-Download usw., und drücken Sie **OK**.
- 6 Drücken Sie abschließend **BEENDEN**.



HINWEIS

- Dieses OSD dient nur der Veranschaulichung. Menüoptionen und Bildschirmformat unterscheiden sich je nach Anbieter des digitalen Bezahldienstes.
- Der CI-(Common Interface-)Menübildschirm kann geändert werden. Wenden Sie sich diesbezüglich an Ihren Händler.

Verwenden von Zusatzoptionen

Einstellen des Formats

Ändern Sie die Bildgröße, um das Bild in einer optimalen Größe anzuzeigen, indem Sie **RATIO (FORMAT)** während des Fernsehens drücken.

! HINWEIS

- Sie können die Bildgröße auch ändern, indem Sie **Q. MENU (SCHNELLMENÜ)** drücken oder in den **BILD**-Menüs auf **Format** zugreifen.
- Sie können die Vergrößerungsproportion mit den Navigationstasten einstellen.
- Im Komponenten-Modus können Sie nur **4:3**, **16:9** (Breit), **14:9**, **Kino-Zoom** auswählen.
- Im HDMI-Modus können Sie nur **4:3**, **Original**, **16:9** (Breit), **14:9**, **Kino-Zoom** auswählen.
- Im RGB-PC- und HDMI-PC-Modus können Sie nur **4:3**, **16:9** (Breit) auswählen.
- Im DTV/HDMI/Komponenten-Modus (über 720p) ist die Funktion **Just Scan** verfügbar.
- Im Analog/DTV/AV/Scart-Modus steht **Volle Breite** zur Verfügung.

- **16:9**: Anpassung der Bildgröße an die Bildschirmbreite.



- **Just Scan**: Anzeige von Videobildern in Originalgröße, ohne dass Teile am Bildschirmrand abgeschnitten werden.

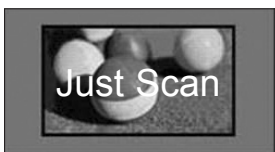

! HINWEIS

- Wenn Sie **Just Scan** wählen, sehen Sie möglicherweise Rauschen am Rand oder den Rändern des Bildschirms.

- **Original**: Wenn Ihr TV-Gerät ein Widescreen-Signal empfängt, wechselt es automatisch in das gesendete Bildformat.



- **Volle Breite**: In diesem Modus wird das Bild jeweils horizontal und vertikal angepasst, sodass der gesamte Bildschirm genutzt wird.

Über den DTV-Eingang werden Videos in den Formaten 4:3 und 14:9 im Vollbildmodus ohne Verzerrung des Bildes unterstützt.

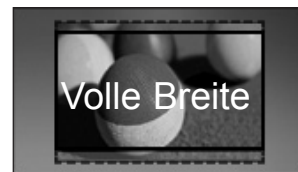

- **4:3**: Anpassung der Bildgröße an den vorherigen Standard 4:3.



- **14:9:** Mit dieser Option können Sie Filme oder Fernsehprogramme, die im Format 14:9 vorliegen, ansehen. Das Format 14:9 wird ähnlich wie das Format 4:3 dargestellt, nur dass es nach links und rechts vergrößert wird.



- **Kino-Zoom:** Wählen Sie „Kino-Zoom“, wenn Sie das Bild mit den korrekten Proportionen anzeigen möchten.
 - Um das Verhältnis des Kino-Zooms zu ändern, drücken Sie < >. Der Bereich liegt dann zwischen 1 und 16.
 - Um den Zoom-Fokus nach oben oder unten zu bewegen, drücken Sie ^ v.

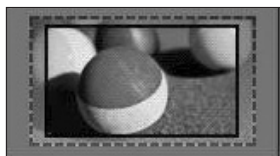

HINWEIS

- Wenn Sie ein Bild vergrößern oder verkleinern, erscheint es möglicherweise verzerrt.

Wechseln der AV-Modi

Zu jedem AV-Modus gibt es optimierte Bild- und Toneinstellungen.

Drücken Sie wiederholt **AV MODE (AV-MODUS)**, um einen geeigneten Modus auszuwählen.

Modus	Beschreibung
Aus	Wechsel zu den zuvor angepassten Einstellungen.
Kino	Verwendung der optimierten Bild- und Toneinstellungen für die Kino-Ansicht.
Spiel	Verwendung der optimierten Bild- und Toneinstellungen für schnelle Spiele. Wenn Sie mit einer PlayStation oder einer Xbox ein Spiel spielen, dann empfehlen wir die Verwendung des Modus Spiel . Im Modus Spiel werden die Funktionen für die Bildqualität zum Spielen von Videospiele optimiert.

Verwenden der Eingangsliste

Auswahl einer Eingangsquelle

- Drücken Sie **INPUT (EINGANG)**, um auf die Eingangsquellen zuzugreifen.
 - Die Eingangsquellen für das angeschlossene Gerät werden angezeigt.

HINWEIS

- Sie können auch über **INPUT (EINGANG)** im Startmenü auf die Liste der Eingangsquellen zugreifen.

- Drücken Sie die Navigationstasten, um zu einer der Eingangsquellen zu gelangen, und drücken Sie **OK**.

Die nicht angeschlossenen Eingangsquellen sind grau.

- Zum Hinzufügen einer Eingangsbezeichnung drücken Sie die grüne Taste. Die an die einzelnen Eingangsquellen angeschlossenen Geräte lassen sich mühelos identifizieren.
- Wenn Sie ein neues externes Gerät an das TV-Gerät anschließen, wird ein Fenster eingeblendet. Wählen Sie **Ja** im Popup-Fenster, um eine Eingangsquelle auszuwählen.
- Drücken Sie die rote Taste, um auf **SIMPLINK** zuzugreifen. Wenn Sie „**SIMPLINK** und **Ein**“ wählen, wird kein Fenster für den HDMI-Eingang angezeigt.

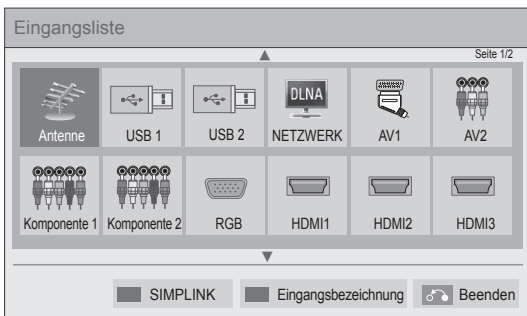

Eingangsquelle	Beschreibung
Antenne oder Kabel oder Satellit	Fernsehen über Antennen-, Kabel- und digitalen Kabelsenderempfang.
USB	Wiedergabe der Medienliste von einem Miniaturbildlaufwerk.
NETZWERK	Wiedergabe von Mediendateien über Ihr Heimnetzwerk.
AV	Wiedergabe von Videos über einen Videorekorder oder andere externe Geräte.
Komponente	Wiedergabe von Videos über einen DVD-Player oder andere externe Geräte oder über eine digitale Set-Top Box.
RGB	Verwendung des TV-Geräts als Computermonitor.
HDMI	Wiedergabe von Videos über ein HTS oder andere HD-Geräte.

Hinzufügen einer Eingangsbezeichnung

Fügen Sie einer Eingangsquelle eine Bezeichnung hinzu, damit Sie die an die einzelnen Eingangsquellen angeschlossenen Geräte mühelos identifizieren können.

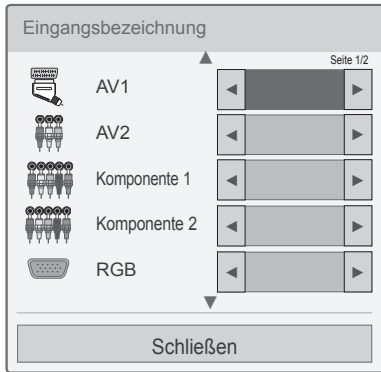

- 1 Drücken Sie **INPUT (EINGANG)**, um auf die Eingangsquellen zuzugreifen.
- 2 Drücken Sie die grüne Taste.
- 3 Drücken Sie die Navigationstasten, um zu einer der Eingangsquellen zu gelangen.
- 4 Drücken Sie die Navigationstasten, um zu einer der Eingangsbezeichnungen zu gelangen.
- 5 Drücken Sie abschließend **BEENDEN**.

Um zum vorherigen Menü zurückzukehren, drücken Sie **BACK (ZURÜCK)**.

Verwenden des Schnellmenüs

Anpassen häufig verwendeter Menüs.

- 1 Drücken Sie **Q. MENU (Schnellmenü)**, um auf die Schnellmenüs zuzugreifen.
- 2 Drücken Sie die Navigationstasten, um durch die folgenden Menüs zu blättern, und drücken Sie **OK**.

Menü	Beschreibung
Format	Bildgrößenänderung (16:9, Just Scan, Original, Volle Breite, 4:3, 14:9, Kino-Zoom)
Bildmodus	Bildmodusänderung (Intelligenter Sensor, Lebhaft, Standard, Kino, Spiel, Expert1, Expert2)
Ton-Modus	Ton-Modusänderung (Standard, Musik, Kino, Sport, Spiel)
Sleep Timer	Einstellung der Dauer bis zum Ausschalten des TV-Geräts
Untertitelsprache	Abruf des bevorzugten Untertitels im digitalen Modus.
Audio oder Audiosprache	Tonausgabeänderung.
Audiobeschreibung	Schaltet die Audiobeschreibung ein oder aus.
Energie sparen	Passt die Bildschirmhelligkeit an, um den Stromverbrauch zu reduzieren. (Automatisch, Aus, Minimum, Mittel, Maximum, Video stumm)
AV-Modus	Optimiert die Bild- und Toneinstellungen (Aus, Kino, Spiel)
Überspringen Aus/Ein	Ein-/Ausschalten von Überspringen.
MULTIFEED (Nur Satellitenmodelle)	Auswahl von Video aus der Liste für einen Multifeed-Dienst.
USB-Gerät	Auswurf eines USB-Geräts. Das Menü wird nur bei angeschlossenem USB-Gerät angezeigt.

! HINWEIS

- Die verfügbaren Menüs und Optionen können sich von der verwendeten Eingangsquelle unterscheiden.

- 3 Drücken Sie die Navigationstasten, um zur gewünschten Option zu gelangen.
- 4 Drücken Sie abschließend **Q. MENÜ (SCHNELLMENÜ)**.

UNTERHALTUNG

Netzwerkverbindung

Verbindung mit einem kabelgebundenen Netzwerk herstellen

Schließen Sie das TV-Gerät über den LAN-Port wie in der folgenden Abbildung gezeigt an ein LAN (Local Area Network) an, und nehmen Sie die Netzwerkeinstellungen vor.

Wenn sowohl ein kabelloses als auch ein kabelgebundenes Netzwerk zur Verfügung stehen, sollten Sie das kabelgebundene Netzwerk nutzen.

Nach Herstellen der physischen Verbindung müssen Sie eventuell die Netzwerkeinstellungen des TV-Geräts anpassen. Bei den meisten privaten Netzwerken wird das TV-Gerät automatisch und ohne weitere Einstellungen verbunden.

Weitere Informationen erhalten Sie von Ihrem Internetdienstanbieter oder aus Ihrem Routerhandbuch.

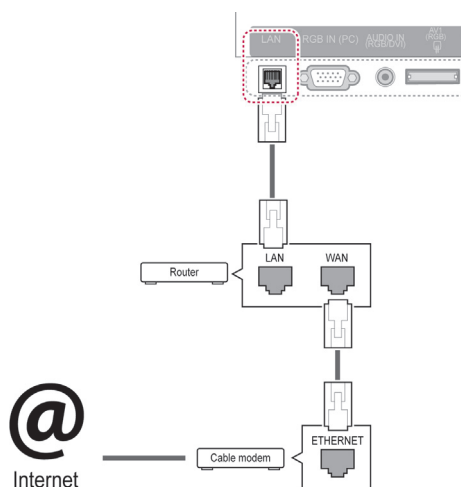

! ACHTUNG

- Schließen Sie an den LAN-Port kein modulares Telefonkabel an.
- Da mehrere Verbindungsmethoden möglich sind, sollten Sie sich an die Spezifikationen Ihres Telekommunikations- oder Internetdienstanbieters halten.
- Nach dem Anschluss an den LAN-Port verwenden Sie das Premium- oder LG Apps-Menü.

So nehmen Sie die Netzwerkeinstellungen vor: (Auch wenn das TV-Gerät bereits automatisch verbunden wurde, schadet ein nochmaliges Ausführen der Einrichtung nicht).

- 1 Drücken Sie die Taste **HOME (STARTSEITE)**, um auf das Startmenü zuzugreifen.
- 2 Drücken Sie die Navigationstasten, um zu **EINST.** zu gelangen, und drücken Sie **OK**.
- 3 Drücken Sie die Navigationstasten, um zu **NETZWERK** zu gelangen, und drücken Sie **OK**.
- 4 Drücken Sie die Navigationstasten, um **Netzwerkeinst.** auszuwählen, und drücken Sie **OK**.
- 5 Wenn die Verbindung gleichzeitig kabelgebunden und kabellos erfolgt, drücken Sie die Navigationstasten, um **Kabelgebunden** auszuwählen, und drücken Sie **OK**.
- 6 Bei bereits vorgenommener Netzwerkeinstellung wählen Sie **Zurücksetzen**. Die neuen Verbindungseinstellungen überschreiben die aktuellen Netzwerkeinstellungen.
- 7 Wählen Sie **Automatische IP-Einstellung** oder **Manuelle IP-Einstellung** aus.
 - Bei Auswahl von **Manuelle IP-Einstellung** drücken Sie die Navigations- und Zifferntasten. IP-Adressen müssen manuell eingegeben werden.
 - **Automatische IP-Einstellung**: Wählen Sie diese Option, wenn im LAN (Local Area Network) über eine kabelgebundene Verbindung ein DHCP-Server (Router) angeschlossen ist. In diesem Fall wird dem TV-Gerät automatisch eine IP-Adresse zugewiesen. Wenn Sie einen Breitbandrouter bzw. ein Breitbandmodem verwenden, das über eine Funktion für einen DHCP-Server (Dynamic Host Configuration Protocol) verfügt. Die IP-Adresse wird automatisch festgelegt.
 - **Manuelle IP-Einstellung**: Wählen Sie diese Option, wenn im Netzwerk kein DHCP-Server vorhanden ist oder wenn Sie die IP-Adresse manuell zuweisen möchten.
- 8 Drücken Sie abschließend **BEENDEN**.

HINWEIS

- Wenn Sie direkt über das TV-Gerät auf das Internet zugreifen möchten, sollte die Internetbreitbandverbindung ständig eingeschaltet sein.
- Wenn Sie nicht auf das Internet zugreifen können, prüfen Sie die Netzwerkbedingungen über einen PC in Ihrem Netzwerk.
- Wenn Sie **Netzwerkeinst.** verwenden, prüfen Sie das LAN-Kabel oder prüfen Sie, ob DHCP im Router aktiviert ist.
- Wenn Sie die Netzwerkeinstellung nicht fertigstellen, funktioniert das Netzwerk möglicherweise nicht ordnungsgemäß.

Verbindung mit einem kabellosen Netzwerk herstellen

Der WLAN-Adapter für Breitband/DLNA von LG (separat erhältlich) ermöglicht eine Verbindung des TV-Geräts mit einem kabellosen LAN-Netzwerk.

Die Netzwerkkonfiguration und die Verbindungsmethode können sich je nach verwendeten Geräten und nach Netzwerkumgebung unterscheiden. Weitere Informationen darüber, wie Sie eine Verbindung herstellen und die Netzwerkeinstellungen vornehmen, finden Sie in den Einrichtungsanweisungen, die Sie mit Ihrem Zugriffspunkt bzw. kabellosen Router erhalten haben.

Bevor Sie das TV-Gerät mit dem Netzwerk verbinden, müssen Sie den Zugriffspunkt (AP, Access Point) bzw. den kabellosen Router einrichten. Die einfachste Methode ist die WPS-Tastenmethode (die dritte Methode in diesem Abschnitt).

(Nur für 47/55LW95**, 47/55LW98** : Integriertes Wi-Fi-Modul, WLAN-Adapter für Breitband/DLNA muss nicht eingerichtet werden)

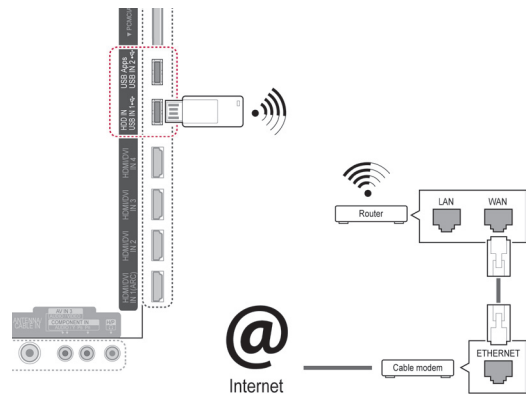
**HINWEIS**

- Wenn Sie auf einem PC gespeicherte Bilder, Musik oder Video über den Router wiedergeben möchten, wird eine kabelgebundene Verbindung empfohlen.
- Bei Verwendung eines kabellosen Anschlusses des Routers kann es zu Einschränkungen bei einigen Funktionen kommen.
- Ein Zugriffspunkt (AP) sollte sich mindestens 1 m vom TV-Gerät entfernt befinden. Wenn er näher als 1 m vom TV-Gerät entfernt ist, funktioniert die Magic Motion-Fernbedienung aufgrund von Frequenzstörungen möglicherweise nicht einwandfrei.

So richten Sie die Netzwerkeinstellungen ein:

- 1 Drücken Sie die Taste **HOME (STARTSEITE)**, um auf das Startmenü zuzugreifen.
- 2 Drücken Sie die Navigationstasten, um zu **EINST.** zu gelangen, und drücken Sie **OK**.
- 3 Drücken Sie die Navigationstasten, um zu **NETZWERK** zu gelangen, und drücken Sie **OK**.
- 4 Drücken Sie die Navigationstasten, um **Netzwerkeinst.** auszuwählen, und drücken Sie **OK**.
- 5 Drücken Sie die Navigationstasten, um **Kabellos** auszuwählen, und drücken Sie **OK**.
- 6 Bei bereits vorgenommener Netzwerkeinstellung wählen Sie **Zurücksetzen**, und drücken Sie **OK**.
Die neuen Verbindungseinstellungen überschreiben die aktuellen Netzwerkeinstellungen.
- 7 Drücken Sie die Navigationstasten, um **Einstellung aus AP-Liste** auszuwählen, und drücken Sie **OK**.
- Suchen Sie nach allen verfügbaren APs (Zugriffspunkten) oder kabellosen Routern im Empfangsbereich, und zeigen Sie sie in einer Liste an.

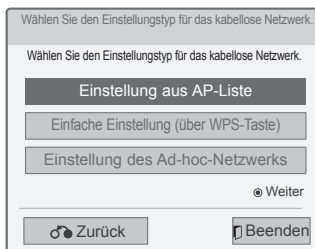

- 8 Drücken Sie die Navigationstasten, um einen AP (Zugriffspunkt) oder kabellosen Router aus der Liste auszuwählen. (Wenn der AP abgesichert ist, werden Sie zur Eingabe des Schlüssels aufgefordert.) Drücken Sie **OK**.

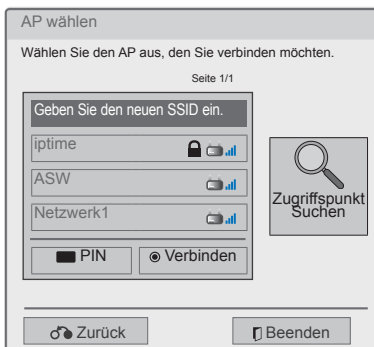

Bei bereits eingegebenem Sicherheitsschlüssel

PIN (Persönliche Identifikationsnummer)

Wenn Ihr Router für die Verwendung mit einer PIN eingestellt ist, gehen Sie wie folgt vor:

- 1 Wiederholen Sie die Schritte 1 bis 7 unter „Verbindung mit einem kabellosen Netzwerk herstellen“.
- 2 Drücken Sie die rote Taste, um sich im **PIN**-Modus mit dem Zugriffspunkt zu verbinden.
- 3 Die Netzwerk-ID und der Sicherheitsschlüssel werden auf dem TV-Bildschirm angezeigt. Geben Sie die PIN-Nummer für Ihr Gerät ein. Die PIN-Nummer ist die eindeutige, achtstellige Nummer des Dongles.
- 4 Drücken Sie **OK**, um **Verbinden** auszuwählen.

- 5 Wiederholen Sie die Schritte 6 bis 7 unter „Verbindung mit einem kabelgebundenen Netzwerk herstellen“.

WPS (Wi-Fi Protected Setup)

Wenn Ihr Router oder AP eine WPS-Taste hat, ist dies die einfachste Verbindungsmethode. Sie drücken einfach die Taste am Router und wählen dann innerhalb von 120 Sekunden am TV-Gerät „WPS“ aus.

- 1 Wiederholen Sie die Schritte 1 bis 7 unter „Verbindung mit einem kabellosen Netzwerk herstellen“.
- 2 Drücken Sie die Navigationstasten, um **Einfache Einstellung (über WPS-Taste)** auszuwählen.
- 3 Drücken Sie die **WPS**-Taste am Router.
- 4 Gehen Sie zurück zum TV-Gerät, und wählen Sie **Verbinden**.
- 5 Wiederholen Sie die Schritte 6 bis 7 unter „Verbindung mit einem kabelgebundenen Netzwerk herstellen“.

Ad-hoc-Modus

Mithilfe des Ad-hoc-Modus kann ein TV-Gerät über ein kabelloses Gerät mit einem Computer verbunden werden, ohne dass ein Router oder Zugriffspunkt erforderlich ist.

- 1 Wiederholen Sie die Schritte 1 bis 5 unter „Verbindung mit einem kabellosen Netzwerk herstellen“.
- 2 Drücken Sie die Navigationstasten, um **Einstellung des Ad-hoc-Netzwerks** auszuwählen, und drücken Sie **OK**.
- 3 Drücken Sie die Navigationstasten, um **OK** auszuwählen, und drücken Sie dann **OK**.
- 4 Drücken Sie **OK**, um **Verbinden** auszuwählen und eine Verbindung mit dem Ad-hoc-Netzwerk herzustellen.
 - Die Netzwerk-ID und der Sicherheitsschlüssel werden auf dem TV-Bildschirm angezeigt.
 - Geben Sie die Netzwerk-ID und den Sicherheitsschlüssel für Ihr Gerät ein.
 - Falls erforderlich können Sie die Einrichtungsdaten über die rote Taste ändern.

HINWEIS

Bei der Suche nach kabellosen Netzwerken über Ihren PC mit Ad-hoc, ist der Name des TV-Geräts LGTV10.

- Wählen Sie in der angezeigten Liste LGTV10. (Wählen Sie den gleichen Namen aus, der der Netzwerk-ID entspricht, die auf dem Bildschirm angezeigt wird.)

- 5 Drücken Sie die Navigationstasten, um eine IP-Adresse einzugeben, und drücken Sie **OK**.

Option	Beschreibung
PC-Einstellung	<ul style="list-style-type: none"> • Das Internet Protokoll (TCP/IP) des PCs muss manuell eingestellt werden. IP-Adresse, Subnetzmaske und Standard-Gateway können Sie nach eigenem Ermessen einstellen. <ul style="list-style-type: none"> » Beispiel: IP-Adresse: 192.168.0.1/Subnetzmaske: 255.255.255.0/Standard-Gateway: 192.168.0.10
TV-Einstellung	<ul style="list-style-type: none"> • Überprüfen Sie IP-Adresse und Gateway des PCs. Geben Sie die Gateway-Adresse des PCs unter IP-Adresse ein und die IP-Adresse des PCs unter Gateway, und wählen Sie OK. <ul style="list-style-type: none"> » Beispiel: IP-Adresse: 192.168.0.10/Subnetzmaske: 255.255.255.0/Standard-Gateway: 192.168.0.1

- 6 Drücken Sie nach Abschluss der Netzwerkeinstellungen die Navigationstasten, um **Schließen** auszuwählen.
- 7 Drücken Sie **OK**.

Tipps für die Netzwerkeinstellung

- Verwenden Sie für dieses TV-Gerät ein LAN-Standardkabel. Cat5 oder besser mit einem RJ45-Stecker.
- Viele Probleme mit der Netzwerkverbindung, die während der Einrichtung auftreten, können durch Zurücksetzen des Routers bzw. des Modems gelöst werden. Nach der Verbindung des Players mit dem Heimnetzwerk müssen Sie das Gerät kurz ausschalten und/oder das Netzkabel des Routers bzw. Kabelmodems für das Heimnetzwerk abziehen. Schalten Sie das Gerät dann wieder ein, und/oder stecken Sie das Netzkabel wieder in die Steckdose.
- Je nach Internetdienstanbieter und deren Nutzungsbedingungen kann die Anzahl der Geräte, die für die Internetdienste vorgesehen sind, variieren. Details erfahren Sie von Ihrem Internetdienstanbieter.
- LG ist nicht für Fehlfunktionen des TV-Geräts und/oder der Internetverbindung verantwortlich, die durch Kommunikationsfehler im Rahmen der Breitbandverbindung oder durch andere Geräte auftreten.
- LG ist nicht für Internetverbindungsprobleme verantwortlich.
- Nicht der gesamte über die Netzwerkverbindung verfügbare Inhalt ist notwendigerweise mit dem TV-Gerät kompatibel. Bei Fragen zu Inhalten wenden Sie sich an den Hersteller dieses Inhalts.
- Möglicherweise treten unerwünschte Ergebnisse auf, wenn die Geschwindigkeit der Netzwerkverbindung nicht den Anforderungen des Inhalts entspricht, auf den Sie zugreifen möchten.
- Einige Internetverbindungsvorgänge sind eventuell nicht möglich, wenn der Internetdienstanbieter, der Ihre Breitbandverbindung bereitstellt, diese Vorgänge nicht unterstützt.
- Für Gebühren, die der Internetdienstanbieter Ihnen in Rechnung stellt (insbesondere Verbindungsgebühren), haben Sie aufzukommen.
- Für die kabelgebundene Verbindung mit diesem TV-Gerät ist ein 10 Base-T- oder 100 Base-TX LAN-Anschluss erforderlich. Wenn Ihr Internetdienst eine solche Verbindung nicht unterstützt, können Sie das TV-Gerät nicht mit dem Internet verbinden.
- Für die Verwendung des DSL-Dienstes ist ein DSL-Modem erforderlich. Für die Verwendung des Kabelmodemdienstes ist ein Kabelmodem erforderlich. Abhängig von der Zugriffsmethode und dem Abonnementvertrag mit Ihrem Internetdienstanbieter können Sie die für dieses TV-Gerät vorgesehene Internetverbindung eventuell nicht nutzen, oder die Anzahl der Geräte, die gleichzeitig auf das Internet zugreifen können, ist beschränkt. (Wenn Ihr Internetdienstanbieter das Abonnement auf ein Gerät beschränkt, kann das TV-Gerät möglicherweise nicht auf das Internet zugreifen, wenn bereits ein PC an das Netzwerk angeschlossen ist.)
- Abhängig von den Richtlinien und Beschränkungen Ihres Internetdienstanbieters ist die Verwendung eines Routers möglicherweise nicht zulässig. Details erfahren Sie direkt von Ihrem Internetdienstanbieter.
- Das kabellose Netzwerk nutzt die Funkfrequenz von 2,4 GHz, die auch von anderen Geräten im Haushalt wie schnurlosen Telefonen, Bluetooth®-Geräten und Mikrowellenherden verwendet wird. Dies kann eventuell zu Störungen führen. Wenn das Gerät eine Funkfrequenz von 5 GHz verwendet, kann dies Störungen verursachen. Dasselbe gilt für LG Wireless Media Boxen, schnurlose Telefone und andere Wi-Fi-Geräte.
- Die Übertragungsgeschwindigkeit im drahtlosen Netzwerk kann durch die Verbindungsqualität negativ beeinflusst werden.
- Schalten Sie alle nicht genutzten Netzwerkgeräte in Ihrem lokalen Heimnetzwerk aus. Einige Geräte können Datenverkehr im Netzwerk verursachen.
- In einigen Fällen kann eine höhere Positionierung des Zugriffspunkts (AP, Access Point) bzw. kabellosen Routers im Raum zu einem besseren Empfang führen.
- Die Empfangsqualität über das kabellose Netzwerk ist von vielen Faktoren abhängig, u. a. vom Typ des Zugriffspunkts, von der Entfernung zwischen TV und Zugriffspunkt und von der Position des TV-Geräts.
- Für die Verbindung eines kabellosen APs ist ein AP erforderlich, der die drahtlose Verbindung unterstützt, und die Funktion für drahtlose Verbindung des APs muss aktiviert werden. Bitte erkundigen Sie sich beim Lieferanten des APs nach der Möglichkeit drahtloser Verbindungen mit dem AP.
- Bitte überprüfen Sie die SSID-Sicherheitseinstellungen des APs für kabellose Verbindungen mit dem AP und erkundigen Sie sich beim Lieferanten des APs nach den SSID-Sicherheitseinstellungen.
- Bei falschen Einstellungen an den Netzwerkgeräten (kabelgebundener/kabelloser Router, Hub usw.) kann das TV-Gerät langsamer werden oder es können Fehlfunktionen auftreten. Folgen Sie bei der Installation von Geräten und beim Einrichten von Netzwerken den entsprechenden Gerätehandbüchern.
- Wird der AP so eingestellt, dass auch 802.11n beinhaltet ist (außer für Russland), und wird die Verschlüsselung auf WEP (64/128 Bit) oder WPA (TKIP/AES) eingestellt, kommt möglicherweise keine Verbindung zustande. Je nach Hersteller des APs bestehen möglicherweise unterschiedliche Verbindungsmethoden.

Netzwerkstatus

- 1 Drücken Sie die Taste **HOME (STARTSEITE)**, um auf das Startmenü zuzugreifen.
- 2 Drücken Sie die Navigationstasten, um zu **EINST.** zu gelangen, und drücken Sie **OK**.
- 3 Drücken Sie die Navigationstasten, um zu **NETZWERK** zu gelangen, und drücken Sie **OK**.
- 4 Drücken Sie die Navigationstasten, um **Netzwerkstatus** auszuwählen.
- 5 Drücken Sie **OK**, um den Netzwerkstatus zu prüfen.

Option	Beschreibung
Einstellung	Kehren Sie zum Menü für die Netzwerkeinstellung bzw. zum Einstellen des kabellosen Netzwerks zurück.
Test	Testen Sie den aktuellen Netzwerkstatus, nachdem Sie das Netzwerk eingestellt haben.
Schließen	Kehren Sie zum vorherigen Menü zurück.

Premium-Kontofunktion

Die Premium-Technologie von LG ermöglicht den Zugriff auf eine Vielzahl von Online-Diensten oder -Inhalten direkt über das TV-Gerät. Das TV-Gerät bietet Instant Streaming von Filmen, Wetter, Videos und Fotoalben-Diensten über ein Premium-Konto und eine Internetverbindung.

Kommen Sie nicht nur in den Genuss von Unterhaltungsinhalten, sondern auch der neuesten Nachrichten, aktuellen Wetterberichte, von Fotoverwaltung und vielem mehr, einfach über die Fernbedienung des TV-Geräts und ohne separaten PC.

- 1 Drücken Sie **Premium**, um auf die Premium-Option zuzugreifen.
- 2 Drücken Sie die Navigationstasten, um zum gewünschten Inhalt zu gelangen, und drücken Sie **OK**.



Option	Beschreibung
①	Zum Bildschirm „Wettereinstellungen“.
②	Anmeldung beim Premium-Dienst.
③	Zurück zum vorherigen Menübildschirm.
④	Zurück zur TV-Wiedergabe.
⑤	Auswahl des gewünschten Online-Dienstes. <ul style="list-style-type: none"> • Wenn Sie sich für einen Dienst anmelden müssen, müssen Sie dies zuerst auf Ihrem Computer und dann am TV-Gerät tun.
⑥	Startleiste

- 3 Genießen Sie die Premium-Funktionen.

Hinweis

- Diese Dienste werden von separaten Inhaltsanbietern zur Verfügung gestellt.
- Detailliertere Informationen zu diesen Diensten finden Sie auf der Website der Inhaltsanbieter.
- Das Premium-Menü kann von Land zu Land unterschiedlich sein.
- Beachten Sie, dass der Inhalt je nach Dienstanbieter automatisch aktualisiert werden kann, sodass sich das Inhaltslayout oder die Betriebsmethode ohne Ankündigung ändern können. Siehe dazu das Hilfemenü auf dem Bildschirm.
- Für alle Informationen, Daten, Dokumente, Kommunikationen, Downloads, Dateien, Texte, Bilder, Fotos, Grafiken, Videos, Webcasts, Publikationen, Tools, Ressourcen, Software, Codes, Programme, Applets, Widgets, Anwendungen, Produkte und sonstigen Inhalt („Inhalt“) sowie alle Dienste und Angebote („Dienste“), die von oder durch einen Dritten (jeweils ein „Dienstanbieter“) geliefert oder zur Verfügung gestellt werden, ist ausschließlich der Dienstanbieter verantwortlich, von dem sie ursprünglich stammen.
- Änderungen an der Verfügbarkeit und dem Zugriff auf die vom Dienstanbieter über das LGE-Gerät gelieferten Inhalte und Dienste sind jederzeit vorbehalten, einschließlich, aber nicht beschränkt auf die Aufhebung, Beseitigung oder Einstellung aller Inhalte oder Dienste oder eines Teils davon.
- Falls im Zusammenhang mit Inhalten Probleme oder Fragen auftreten, finden Sie auf der Website Ihres Serviceanbieters die jeweils aktuellen Informationen. LG ist weder verantwortlich noch haftbar für den Kundendienst für diese Inhalte oder Dienste. Rückfragen oder Serviceanforderungen hinsichtlich dieser Inhalte oder Dienste sind direkt an den Anbieter des jeweiligen Inhalts oder Dienstes zu richten.
- Bitte beachten Sie, dass LGE nicht für die vom Dienstanbieter gelieferten Inhalte oder Dienste oder für Änderungen daran, die Beseitigung oder Einstellung dieser Inhalte oder Dienste verantwortlich ist und die Verfügbarkeit oder den Zugriff auf diese Inhalte oder Dienste weder gewährleistet noch garantiert.
- Je nach Dienstanbieter können manche Inhalte für Minderjährige schädlich sein. Elterliche Vorgaben sind notwendig.
- Bei instabiler Internetverbindung kann es zu einer Unterbrechung des Dienstes kommen. Bitte prüfen Sie den Verbindungsstatus, falls dieses Problem auftritt.
- Die Liste der Videos, nach denen Sie über das TV-Gerät gesucht haben, kann sich von der Liste unterscheiden, die auf Ihrem PC im Webbrowser erstellt wurde.

- Die Wiedergabe von Videos kann je nach Breitbandgeschwindigkeit unterbrochen, gestoppt oder gepuffert werden.
- Wenn Sie einen Dienst nutzen möchten, für den eine Anmeldung erforderlich ist, erwerben Sie zunächst den entsprechenden Dienst mithilfe eines PCs über das Internet. Melden Sie sich dann über Ihr TV-Gerät an, um zusätzliche Funktionen zu nutzen.

Rechtliche Hinweise

WICHTIGER HINWEIS ZU DEN NETZWERKDIENSTEN

Alle Inhalte und Dienste, auf die mithilfe dieses Geräts zugegriffen werden kann, gehören Drittanbietern und unterliegen dem Urheber-, Patent- und Markenrecht sowie den geltenden Gesetzen zum Schutz geistigen Eigentums. Solche Inhalte und Dienste dürfen nur für persönliche, nichtkommerzielle Zwecke genutzt werden. Jegliche Nutzung, die nicht durch den Eigentümer oder Service-Anbieter autorisiert ist, ist untersagt. Ohne die Gültigkeit der vorstehenden Bestimmungen zu beschränken, ist das Kopieren, Hochladen, Versenden, Übertragen, Übersetzen, Veräußern oder Verändern sowie die Erstellung abgeleiteter Produkte und deren Verbreitung der mithilfe dieses Geräts angezeigten Inhalte und Dienste ohne die ausdrückliche Zustimmung des Eigentümers oder Service-Anbieters untersagt.

SIE ERKENNEN AUSDRÜCKLICH AN, DASS DAS GERÄT SOWIE ALLE INHALTE UND DIENSTE VON DRITTANBIETERN „WIE BESEHEN“ OHNE AUSDRÜCKLICHE ODER STILLSCHWEIGENDE GEWÄHRLEISTUNG JEDWEDER ART BEREITGESTELLT WERDEN. LG ELECTRONICS SCHLIESST AUSDRÜCKLICH JEGLICHE GARANTIE UND BEDINGUNGEN IN BEZUG AUF ALLE DIENSTE UND INHALTE AUS, AUSDRÜCKLICH ODER STILLSCHWEIGEND, EINSCHLIESSLICH ABER NICHT BESCHRÄNKT AUF GARANTIE HINSICHTLICH DER MARKTGÄNGIGKEIT, DER ANGEMESSENEN QUALITÄT, EIGNUNG FÜR EINEN BESTIMMTEN ZWECK SOWIE DER NICHTVERLETZUNG DER RECHTE DRITTER. LG GARANTIERT NICHT DIE KORREKTHEIT, GÜLTIGKEIT, PÜNKTLICHKEIT, RECHTMÄSSIGKEIT ODER VOLLSTÄNDIGKEIT ALLER INHALTE ODER DIENSTE, DIE MITHILFE DIESES GERÄTS BEREITGESTELLT WERDEN, UND GARANTIERT AUCH NICHT,

DASS DAS GERÄT ODER DIE DIENSTE IHREN ANFORDERUNGEN GENÜGEN ODER DASS DER BETRIEB DES GERÄTS ODER DER DIENSTE UNBEEINTRÄCHTIGT UND FEHLERFREI ABLÄUFT. UNTER KEINEN UMSTÄNDEN (EINSCHLIESSLICH FAHRLÄSSIGKEIT) HÄFTET LG IN BEZUG AUF VERTRAGSBEDINGTE ODER DURCH UNERLAUBTE HANDLUNGEN MÖGLICHE DIREKTE, INDIREKTE, ZUFÄLLIGE, SPEZIELLE ODER FOLGESCHÄDEN ODER ANDERE SCHÄDEN, DIE SICH DARAUS ERGEBEN, ENTHALTENE INFORMATIONEN ODER INHALTE ODER DIENSTE, AUF DIE SIE ODER DRITTE ZUGREIFEN, SELBST FÜR DEN FALL, DASS AUF DIE MÖGLICHKEIT SOLCHER SCHÄDEN HINGEWIESEN WURDE.

Dienste von Drittanbietern können jederzeit ohne vorherige Ankündigung verändert, ausgesetzt, entfernt, beendet oder unterbrochen bzw. der Zugriff darauf deaktiviert werden, und LG übernimmt keine Garantie oder Gewährleistung dafür, dass der Dienst über einen bestimmten Zeitraum hinweg verfügbar bleibt. Die Übertragung von Inhalten und Diensten erfolgt durch Drittanbieter über Netzwerke und Übertragungseinrichtungen, die nicht von LG kontrolliert werden. LG behält sich das Recht vor, die Nutzung von oder den Zugriff auf bestimmte Dienste oder Inhalte jederzeit ohne vorherige Benachrichtigung und ohne daraus entstehende Haftungsverpflichtungen zu beschränken. LG schließt ausdrücklich jede Haftung oder Verantwortung aufgrund der Veränderung, Unterbrechung, Deaktivierung oder Aussetzung der über dieses Gerät verfügbaren Inhalte oder Dienste aus.

LG ist weder verantwortlich noch haftbar für den Kundendienst für diese Inhalte oder Dienste. Rückfragen oder Serviceanforderungen hinsichtlich dieser Inhalte oder Dienste sind direkt an den Anbieter des jeweiligen Inhalts oder Dienstes zu richten.

LG Apps. Funktion

Weitere Anwendungen können über den LG App Store heruntergeladen werden.

Diese Funktionen stehen je nach Land oder Gerät möglicherweise für eine bestimmte Zeit nicht zur Verfügung. In diesen Fällen können die Tasten deaktiviert sein.

Sie werden aktiviert, sobald die Dienste zur Verfügung stehen.

Künftig können zu diesem Smart TV neue Funktionen hinzugefügt werden.



Registrierung bei LG Apps

- 1 Drücken Sie die Taste HOME (STARTSEITE), um auf das Startmenü zuzugreifen.
- 2 Drücken Sie die rote Taste, um sich zu registrieren.
 - Über Ihr TV-Gerät können Sie sich nur als kostenloses Mitglied registrieren.
- 3 Erstellen Sie Ihre ID und ein Kennwort. Drücken Sie die Navigationstasten, um Buchstaben und Zahlen auszuwählen, und wählen Sie **OK**.
- 4 Die Registrierung ist abgeschlossen.

! HINWEIS

- Wenn Sie ein zahlendes Mitglied werden oder Ihre Daten ändern möchten, gehen Sie über Ihren PC ins Internet zu <http://www.lgappstv.com>

Option	Beschreibung
1 Anmelden 2 Abmelden	An- oder Abmelden beim Premium-Dienst.
2 Beenden	Zurück zur TV-Wiedergabe.
3 LG Apps	Wechsel zu den LG Apps.
4	Bringt Sie direkt zu den gewünschten LG Apps.
5 Suchen	Diese Funktionen stehen je nach Land oder Gerät möglicherweise für eine bestimmte Zeit nicht zur Verfügung. In diesen Fällen können die Tasten deaktiviert sein. Sie werden aktiviert, sobald die Dienste zur Verfügung stehen.
6 Webbrowser	
7 Media Link	
8 Quick Apps	Speichert die von allen Downloads am häufigsten genutzten Apps. Wie Sie zur Liste der Quick Apps wechseln, ist unter „Verwenden von My Apps“ beschrieben.
9 My Apps	Wechsel zu My Apps. Sie können alle installierten Apps durchsuchen, zur Liste der Quick Apps wechseln und die gewünschte App auswählen und wiedergeben.

Anmelden beim LG Apps- Konto

Um LG Apps über Ihr Konto zu nutzen, müssen Sie sich bei Ihrem LG Apps-Konto anmelden.

- 1 Drücken Sie die Taste HOME (STARTSEITE), **um auf das** Startmenü zuzugreifen.
- 2 Drücken Sie die rote Taste, um sich anzumelden.
Das Tastaturmenü zur Eingabe von ID und Kennwort wird angezeigt.
- Wenn Sie kein Mitglied sind, drücken Sie die rote Taste erneut. Sie können sich über Ihr TV-Gerät nur als kostenloses Mitglied registrieren.
- 3 Drücken Sie die Navigationstasten, um zum Alphabet zu gelangen, und drücken Sie **OK**.
- Wenn Sie „Auto Sign In“ auswählen, werden Sie bei jedem Einschalten des TV-Geräts automatisch angemeldet.
- 4 Genießen Sie LG Apps.
Sie können Premium-Dienst, LG Apps, My Apps und viele weitere Angebote nutzen.

HINWEIS

- Sie können eine bezahlte App auf bis zu fünf TV-Geräte herunterladen.

ID-Management

- 1 Drücken Sie nach der Anmeldung die rote Taste erneut.
Ein Fenster wird eingeblendet.
- 2 Drücken Sie die Navigationstasten, um zur gewünschten Menüoption zu gelangen, und drücken Sie **OK**.

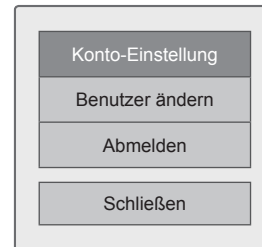

- 3 Verwalten Sie die ID über das folgende Menü.

Option	Beschreibung
Konto-Einstellung	Bietet eine Übersicht über allgemeine Informationen, gekaufte Apps und auf Ihrem TV-Gerät installierte Apps.
Benutzer ändern	Nimmt Änderungen an Ihrem Konto vor.
Abmelden	Meldet Sie vom Premium-Dienst ab.

Verwenden von LG Apps

- 1 Drücken Sie die Taste HOME (STARTSEITE), um auf das Startmenü zuzugreifen.
- 2 Melden Sie sich bei Ihrem TV-Gerät an.
- 3 Drücken Sie die Navigationstasten, um zu LG Apps zu gelangen, und drücken Sie **OK**.
- 4 Bearbeiten Sie die Apps über folgendes Menü.



Option	Beschreibung
1 Anmelden 2 Abmelden	An- oder Abmelden, um die LG Apps zu verwenden.
2 Suchen	LG Apps durchsuchen.
3 My Apps	Wechsel zu My Apps.
4 Zurück	Zurück zum vorherigen Bildschirm.
5 Beenden	Beenden von LG Apps.
6 Apps Sorting	<ul style="list-style-type: none"> Hot: In den vergangenen 7 Tagen am häufigsten heruntergeladene Apps Neu: Zuletzt herausgegebene Apps Top Paid: Am meisten heruntergeladene bezahlte Apps Top Free: Am meisten heruntergeladene Gratis-Apps ALLE: Alphabetische Reihenfolge Springen zur vorherigen oder nächsten Seite über die P ^ v Taste.
7 Apps-Kategorie	Anzeige der Kategorie der LG Apps (Alle, Spiel, Unterhaltung, Life, Bildung, Nachrichten/Info.)
8 Live-TV	Anschauen des aktuellen Programms.

Kaufen und Installieren von Apps.

Melden Sie sich zuerst an, um Apps zu kaufen.

- 1 Drücken Sie die Navigationstasten, um die gewünschten Apps auszuwählen, und drücken Sie **OK**.
Darauffin werden die Informationen zur App angezeigt.
- 2 Drücken Sie **Purchase**, um eine App zu erwerben.

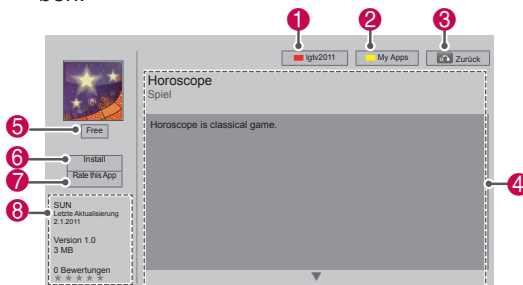

Option	Beschreibung
1 Anmelden 2 Abmelden	An- oder Abmelden, um die LG Apps zu verwenden.
2 My Apps	Wechsel zu My Apps.
3 Zurück	Zurück zum vorherigen Bildschirm.
4 App Description	Anzeige der Beschreibung der aktuellen Apps.
5 Fee	Anzeige der Gebühr der aktuellen App.
6 Install	<p>Installieren oder Erwerben der App. Sie können eine App entweder über den PC oder das TV-Gerät erwerben, sie kann jedoch nur auf dem TV-Gerät installiert und wiedergegeben werden.</p> <ul style="list-style-type: none"> Wenn Sie eine bezahlte App kaufen möchten, müssen Sie sich als zahlendes Mitglied unter www.lgappstv.com anmelden. Wenn der freie Speicherplatz auf Ihrem TV-Gerät nicht ausreicht, können Sie Apps auch auf das USB-Speichergerät herunterladen. Verbinden Sie das Gerät hierzu mit dem Anschluss USB IN 2. Die auf dem USB-Speichergerät gespeicherten Apps können auf dem Bildschirm „My Apps“ wiedergegeben, gelöscht oder verschoben werden.
7 Rate this App	Bewerten Sie die gekaufte App mit Sternen.
8 App Info	Zeigt Ersteller/Programmversion/Aktualisierungsdatum/Dateigröße/Bewertung der aktuellen Apps an.

! HINWEIS

- Wenn Sie Apps im USB-Speichergerät speichern möchten, stellen Sie sicher, dass es mit dem Anschluss **USB IN 2/USB Apps** verbunden ist.
- Es können bis zu 1.000 Apps als USB-Apps gespeichert werden.
- Ein USB-Speichergerät, auf dem Apps gespeichert sind, kann nicht zum Speichern anderer Datentypen verwendet werden.

Verwenden von My Apps

- 1 Rufen Sie die LG Apps nach der Anmeldung auf.
- 2 Drücken Sie die Navigationstasten, um zu **My Apps** zu blättern, und drücken Sie **OK**.

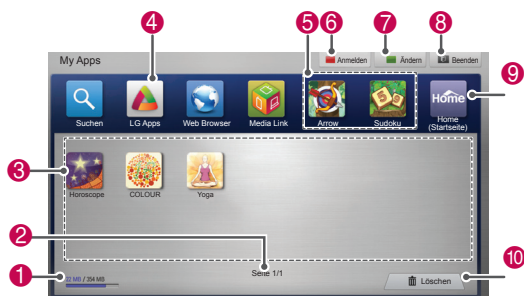

Option	Beschreibung
1	Anzeige des genutzten und verfügbaren Speicherplatzes.
2	Aktuelle Seitenzahl/Gesamtseitenzahl von My Apps.
3	Anzeige der heruntergeladenen Apps. Springen zur vorherigen oder nächsten Seite über die P Taste ^ v.
4	Verschieben der LG Apps.
5	Quick Apps.
6	Anmeldung bei den LG Apps. Verwalten Sie nach der Anmeldung die ID-Option (Konto-Einstellung, Benutzer ändern, Abmelden).
7	Bearbeitung der My Apps.
8	Beenden von My Apps.
9	Wechsel zum Startmenü.
10	Löschen der Apps.

Webbrowser-Funktion

Mithilfe des Webbrowsers können Sie Webseiten auf dem TV-Gerät anzeigen.

Tipps zur Verwendung des Webbrowsers

- Der Webbrowser dieses Geräts unterstützt Flash 8 und vorherige Versionen.
- Plattformabhängige Technologien, wie beispielsweise ActiveX, werden vom Webbrowser dieses Geräts nicht unterstützt.
- Der Webbrowser dieses Geräts unterstützt nur vorinstallierte Plug-ins.
- Der Webbrowser dieses Geräts unterstützt möglicherweise nur die folgenden Medienformate: JPEG/PNG/GIF/WMV (ASF)/WMA/MP3/MP4
- Manche Webseiten können das Speicherkontingent des Webbrowsers überschreiten. In diesem Fall wird der Webbrowser geschlossen.
- Der Webbrowser dieses Geräts verwendet eine einzige Schriftart. Möglicherweise wird bestimmter Text daher nicht wie erwartet angezeigt.
- Der Webbrowser dieses Geräts unterstützt nicht das Herunterladen von Dateien oder Schriftarten.
- Der Webbrowser dieses Geräts ist ein TV-Browser. Seine Funktionsweise unterscheidet sich eventuell von derjenigen von PC-Browsern.

Verwenden des Webbrowsers

- 1 Stellen Sie eine Verbindung zum Netzwerk her.
- 2 Drücken Sie die Taste **HOME**, um auf das Startmenü zuzugreifen.
- 3 Drücken Sie die Navigationstasten, um zu **Webbrowser** zu gelangen, und drücken Sie **OK**.
- 4 Drücken Sie die Navigationstasten, um zu **URL** zu gelangen, und drücken Sie **OK**.
- 5 Drücken Sie die Navigationstasten, um zur gewünschten URL-Adresse zu gelangen, und drücken Sie **OK**.

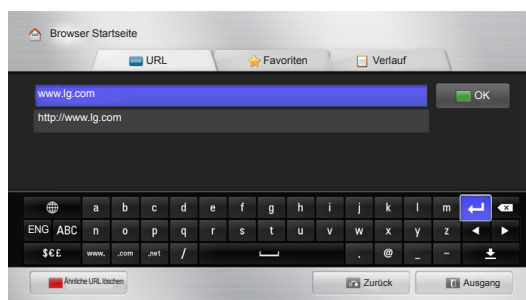

6 Sie können Websites auf Ihrem TV-Gerät durchsuchen.

Wählen Sie das Browsereingabefenster aus, um die Tastatur am unteren Rand des Bildschirms einzublenden.

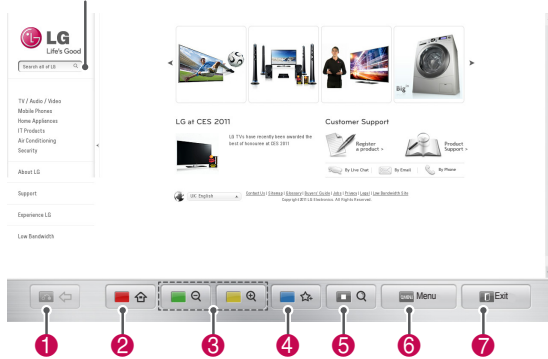

Taste	Beschreibung
1	Zurück zum vorherigen Bildschirm.
2	Rufen Sie den Bildschirm „Favoriten“ auf.
3	Vergrößern oder verkleinern Sie den Bildschirm.
4	Fügen Sie die aktuelle Webseite zu den Favoriten hinzu.
5	Rufen Sie den Suchbildschirm auf.
6	Gehen Sie zur vorherigen/nächsten Seite in der Liste der kürzlich angezeigten Webseiten. Sie können auch die URL-Adresse ändern, um andere Websites aufzurufen. Sie können die Liste und Cookies der kürzlich angezeigten Webseiten löschen.
7	Beenden Sie den Webbrowser.

Durchsuchen Ihrer Favoriten-Websites

- 1 Stellen Sie eine Verbindung zum Netzwerk her.
- 2 Drücken Sie die Taste **HOME**, um auf das Startmenü zuzugreifen.
- 3 Drücken Sie die Navigationstasten, um zu **Webbrowser** zu gelangen, und drücken Sie **OK**.
- 4 Drücken Sie die Navigationstasten, um zu Favoriten zu gelangen, und drücken Sie **OK**.

Indem Sie häufig besuchte Websites zu Ihren Favoriten hinzufügen, können Sie sie leichter durchsuchen.

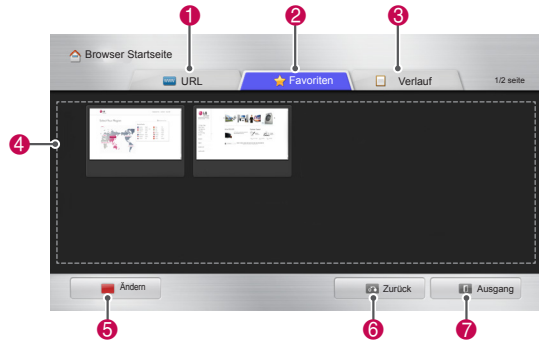

Option	Beschreibung
1	Durchsuchen Sie eine Website, indem Sie die URL-Adresse direkt eingeben.
2	Wählen Sie eine Website in den Favoriten aus.
3	Zeigen Sie die Liste der kürzlich besuchten Webseiten an.
4	Wählen Sie eine Website zum Durchsuchen aus.
5	Bearbeiten Sie die Favoriten. - Bewegen : Ändert die Reihenfolge der Favoriten. - Umbenennen : Benennt die zu den Favoriten hinzugefügten Websites um. - Löschen : Löscht Websites aus der Favoritenliste.
6	Zurück zum vorherigen Bildschirm.
7	Beenden Sie den Webbrowser.

Durchsuchen von Websites durch direkte Eingabe einer Adresse

- 1 Stellen Sie eine Verbindung zum Netzwerk her.
- 2 Drücken Sie die Taste **HOME**, um auf das Startmenü zuzugreifen.
- 3 Drücken Sie die Navigationstasten, um zu **Webbrowser** zu gelangen, und drücken Sie **OK**.
- 4 Drücken Sie die Navigationstasten, um zu **URL** zu gelangen, und drücken Sie **OK**.

Sie können eine Website durchsuchen, indem Sie die URL-Adresse direkt eingeben.

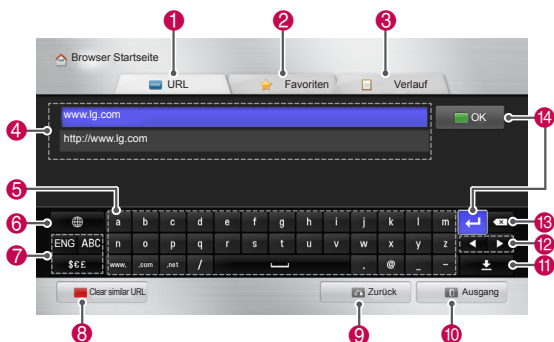

Option	Beschreibung
1	Durchsuchen Sie eine Website, indem Sie die URL-Adresse direkt eingeben.
2	Wählen Sie eine Website in den Favoriten aus.
3	Zeigen Sie die Liste der kürzlich besuchten Webseiten an.
4	Geben Sie die URL-Adresse ein. Falls die eingegebene Adresse denjenigen von anderen kürzlich besuchten Websites ähnelt, wird eine Dropdown-Liste angezeigt.
5	Geben Sie die Adresse über die Tastatur ein. Wählen Sie die einzugebenden Zeichen aus.
6	Wählen Sie die Tastatursprache aus.
7	Ändern Sie die Tastatur.
8	Löschen Sie die ähnlichen Adressen, die unterhalb des Adresseneingabefelds angezeigt werden.
9	Zurück zum vorherigen Bildschirm.
10	Beenden Sie den Webbrowser.
11	Blenden Sie die Tastatur aus. Wählen Sie das Adresseneingabefeld aus, um die Tastatur erneut einzublenden.
12	Bewegen Sie den Cursor nach links oder rechts.
13	Löschen Sie den Text vor dem Cursor (ein Zeichen nach dem anderen).
14	Drücken Sie nach der Eingabe der Adresse diese Schaltfläche, um die Website aufzurufen.

Anzeigen der Liste besuchter Websites

- 1 Stellen Sie eine Verbindung zum Netzwerk her.
- 2 Drücken Sie die Taste **HOME**, um auf das Startmenü zuzugreifen.
- 3 Drücken Sie die Navigationstasten, um zu **Webbrowser** zu gelangen, und drücken Sie **OK**.
- 4 Drücken Sie die Navigationstasten, um zu **Verlauf** zu gelangen, und drücken Sie **OK**.

Sie können die Adressen der zuvor besuchten Websites anzeigen. Wählen Sie ein Element aus, um zu der Seite zu gelangen.

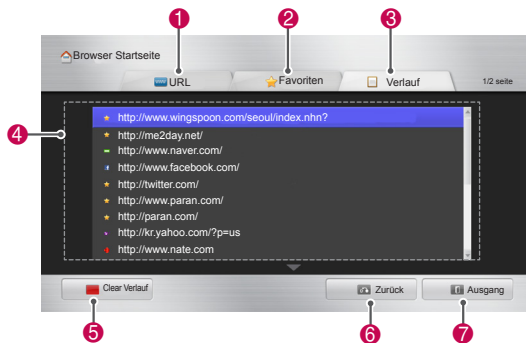

Option	Beschreibung
1	Durchsuchen Sie eine Website, indem Sie die URL-Adresse direkt eingeben.
2	Wählen Sie eine Website in den Favoriten aus.
3	Zeigen Sie die Liste der kürzlich besuchten Webseiten an.
4	Zeigen Sie eine Liste der kürzlich besuchten Seiten an. Wählen Sie ein Element aus, um zu der Seite zu gelangen.
5	Löschen Sie die Liste der besuchten Websites.
6	Zurück zum vorherigen Bildschirm.
7	Beenden Sie den Webbrowser.

Verbindung mit DLNA DMP (Digital Living Network Alliance, Digital Media Player) herstellen

Dieses TV-Gerät kann unterschiedliche Film-, Foto- und Musikdateien von Ihrem DLNA-Server wiedergeben und wurde von der DLNA für Filme, Fotos und Musik zertifiziert.

Die Digital Living Network Alliance (DLNA) ist eine branchenübergreifende Organisation von Elektronik-, Computer- und Mobilunternehmen. Digital Living bietet Benutzern die Möglichkeit, digitale Medien ganz einfach über ein kabelloses oder kabelgebundenes Heimnetzwerk freizugeben und gemeinsam zu nutzen.

Das DLNA-Zertifizierungslogo kennzeichnet Geräte, die den DLNA-Standards zur Interoperabilität (DLNA Interoperability Guidelines) entsprechen. Dieses Gerät entspricht den DLNA Interoperability Guidelines Version 1.5. Wenn ein PC mit DLNA-Serversoftware oder ein anderes mit DLNA kompatibles Gerät mit diesem TV-Gerät verbunden wird, müssen gegebenenfalls einige Änderungen an der Software oder den Geräten vorgenommen werden. Weitere Informationen dazu finden Sie in der Bedienungsanleitung der Software bzw. der Geräte.

Weitere Informationen zu unterstützten Dateitypen und andere Anweisungen finden Sie unter „Smart Share-Funktion“.

! HINWEIS

- Die im Lieferumfang enthaltene CD-ROM „Nero MediaHome 4 Essentials“ enthält eine angepasste Softwareversion, die nur für die Freigabe von Dateien und Ordnern auf diesem TV-Gerät eingesetzt werden kann.
- Die im Lieferumfang enthaltene Software „Nero MediaHome 4 Essentials“ unterstützt die folgenden Funktionen nicht: Transcodierung, Remote-UI, TV-Bedienung, Internetdienste und Apple iTunes.
- In diesem Handbuch wird beispielhaft die Verwendung der englischen Version von Nero MediaHome 4 Essentials erläutert. Halten Sie sich an die Anweisungen, und orientieren Sie sich an den tatsächlichen Vorgängen der Version in Ihrer Sprache.
- Befinden sich in einem Ordner zu viele Dateien bzw. Unterordner, ist eine ordnungsgemäße Funktion nicht sichergestellt.
- Verwenden Sie für die DLNA-Option das zusammen mit dem TV-Gerät gelieferte Programm „Nero MediaHome“. Wir können jedoch nicht garantieren, dass Programme von Drittanbietern einwandfrei funktionieren.
- Sie können einen Kanal auswählen, während Sie die Vorschau-Kanalliste auf Ihrem Fernsehbildschirm betrachten.
- Wenn die DLNA-Option nicht ordnungsgemäß funktioniert, überprüfen Sie Ihre Netzwerkeinstellungen.
- Wenn in Nero MediaHome eine Funktionsstörung oder ein Fehler auftritt, kann unter Umständen die DLNA-Option nicht ordnungsgemäß arbeiten. Beenden Sie in diesem Fall Nero MediaHome, und starten Sie das Programm neu. Durch Anklicken des Fragezeichens unten links im Programm können Sie die neueste Version von Nero MediaHome herunterladen.
- Bei einem instabilen Netzwerk kann das Gerät langsamer werden oder muss während der Wiedergabe nachladen.
- Bei der Wiedergabe eines Videos im DLNA-Modus werden die Eigenschaften „Audio“ und „Closed Caption“ nicht unterstützt.
- Wenn im DLNA-Modus „Vollbild“ gewählt wird, kann sich das Seitenverhältnis des ausgegebenen Bildschirms vom Original unterscheiden.
- Wenn mehr als ein TV-Gerät an einen einzelnen DLNA-Server angeschlossen ist, wird abhängig von der Serverleistung eine Datei möglicherweise nicht ordnungsgemäß wiedergegeben.
- Wenn der Server keine Information zur Wiedergabezeit liefert, wird diese als „- -“ angezeigt.

Installieren von Nero MediaHome 4 Essentials

Nero MediaHome 4 Essentials ist eine benutzerfreundliche DLNA-Serversoftware für Windows.

Systemvoraussetzungen für Nero MediaHome 4 Essentials

- Windows® XP (Service Pack 2 oder höher), Windows Vista® (kein Service Pack erforderlich), Windows® XP Media Center Edition 2005 (Service Pack 2 oder höher), Windows Server® 2003 (Service Pack 1 oder höher)
- Windows® 7 Home Premium, Professional, Enterprise oder Ultimate (32- und 64-Bit)
- Windows Vista® 64-Bit (Anwendung läuft im 32-Bit-Modus)
- Windows® 7 64-Bit (Anwendung läuft im 32-Bit-Modus)
- Festplattenspeicher: 200 MB für eine typische Standalone-Installation von Nero MediaHome
- Prozessor: 1,2 GHz Intel® Pentium® III oder AMD Sempron™ 2200+
- Arbeitsspeicher: 256 MB RAM
- Grafikkarte mit mindestens 32 MB Videospeicher, Mindestauflösung von 800 x 600 Pixeln und 16-Bit-Farbe
- Windows® Internet Explorer® 6.0 oder höher
- DirectX® 9.0c Version 30 (August 2006) oder höher
- Netzwerkumgebung: 100 MB Ethernet, WLAN (IEEE 802.11g) oder schneller

- 1 Starten Sie Ihren Computer.
- 2 Schließen Sie alle Microsoft Windows-Programme sowie alle aktuell ausgeführten Virenschutzprogramme.
- 3 Legen Sie die CD-ROM für Nero MediaHome 4 Essentials in das CD-ROM-Laufwerk ein.
- 4 Klicken Sie auf **Nero MediaHome 4 Essentials**. Der Installationsassistent wird geöffnet.
- 5 Klicken Sie auf **Weiter**, um den Bildschirm zum Eingeben der Seriennummer anzuzeigen. Klicken Sie auf **Weiter**, um mit dem nächsten Schritt fortzufahren.
- 6 Aktivieren Sie das Kontrollkästchen **Ich akzeptiere die Lizenzbedingungen**, und klicken Sie auf **Weiter**. Wenn die Vereinbarung nicht ak-

zeptiert wird, ist die Installation nicht möglich.

- 7 Klicken Sie auf **Typisch** und dann auf **Weiter**. Die Installation wird gestartet.
- 8 Wenn Sie Ihre Informationen anonym zur Datenerfassung einsenden möchten, aktivieren Sie das Kontrollkästchen, und klicken Sie auf **Weiter**.
- 9 Klicken Sie auf **Beenden**, um die Installation abzuschließen.

Freigeben von Dateien und Ordern

Nachdem Sie Nero MediaHome installiert haben, müssen Sie die Ordner hinzufügen, die Sie freigeben möchten.

- 1 Doppelklicken Sie auf dem Desktop auf das Symbol für Nero MediaHome 4 Essentials.
- 2 Klicken Sie links auf das Netzwerksymbol, und geben Sie im Feld „Netzwerkname“ den Namen Ihres Netzwerks ein. Der eingegebene Netzwerkname wird von Ihrem TV-Gerät erkannt.
- 3 Klicken Sie links auf das Symbol „Freigaben“.
- 4 Klicken Sie im Bildschirm „Freigegeben“ auf die Registerkarte „Lokale Ordner“.
- 5 Klicken Sie auf das Symbol „Hinzufügen“, um das Fenster „Ordner durchsuchen“ zu öffnen.
- 6 Wählen Sie den Ordner mit den Dateien aus, die Sie freigeben möchten. Der ausgewählte Ordner wird dann zur Liste der freigegebenen Ordner hinzugefügt.
- 7 Klicken Sie auf das Symbol Server starten, um den Server zu starten.



HINWEIS

- Wenn die freigegebenen Ordner oder Dateien nicht auf dem TV-Gerät angezeigt werden, klicken Sie auf der Registerkarte „Lokale Ordner“ auf den entsprechenden Ordner und anschließend unter **Mehr** auf **Ordner erneut scannen**.
- Weitere Informationen und Softwaretools erhalten Sie unter <http://www.nero.com>.

Wiedergeben von freigegebenen Medien

Sie können Filme, Fotos und Musik wiedergeben, die Sie auf Ihrem Computer oder anderen DLNA-Medienservern gespeichert haben.

- 1 Drücken Sie die Taste **HOME (STARTSEITE)**, um auf das Startmenü zuzugreifen.
- 2 Drücken Sie die Navigationstasten, um zu **Smart Share** zu gelangen, und drücken Sie **OK**.
- 3 Drücken Sie die Navigationstasten, um zum gewünschten Gerät zu gelangen, und drücken Sie **OK**.
- 4 Drücken Sie die Navigationstasten, um **DLNA** auszuwählen.
Abhängig vom Medienserver muss das TV-Gerät die entsprechende Berechtigung vom Server erhalten.

Tipps zur Verwendung von DLNA DMP

- Die DLNA-Funktion ist bei manchen Routern, die Multicasting nicht unterstützen, nicht verfügbar. Weitere Informationen finden Sie im entsprechenden Routerhandbuch oder beim Hersteller.
- Um eine Datei auf dem Medienserver wiederzugeben, müssen das TV-Gerät und der Medienserver über denselben Zugriffspunkt verbunden sein.
- Die Dateianforderungen und Wiedergabefunktionen auf dem Smart Share hängen vom verwendeten Medienserver ab.
- Die Dateifunktionen und der Medienserver können für einige Einschränkungen bei der Wiedergabe sorgen.
- Spielfilm-Miniaturbilder werden nur unterstützt, wenn der DLNA-Server ein Spielfilm-Miniaturbild unterstützt.
- Wenn im Smart Share-Menü eine nicht abspielbare Musikdatei gespeichert ist, überspringt das TV-Gerät diese Datei und gibt die nächste Datei wieder.
- Dateien in einem Ordner können nur wiedergegeben werden, wenn sie vom gleichen Typ sind.
- Die auf dem Bildschirm angezeigten Dateiinformationen entsprechen nicht immer den im Smart Share-Menü gespeicherten Musik- und Filmdateien.
- Dieses TV-Gerät unterstützt Untertiteldateien für Filme nur, wenn diese von Nero MediaHome 4 zur Verfügung gestellt werden.
- Der Name der Untertiteldatei und der Filmdatei müssen übereinstimmen und sich im selben Ordner befinden.
- Wenn Untertiteldateien hinzugefügt wurden, nachdem ein Verzeichnis bereits indiziert wurde, müssen Sie den Ordner aus der Freigabeliste entfernen und erneut hinzufügen.
- Die Datei DRM/* .tp/* .trp im DLNA-Server wird bei aktivierter Filmliste nicht wiedergegeben.
- MPO-Dateien werden bei aktivierter Fotoliste nicht wiedergegeben.
- Die Wiedergabequalität der Funktion Smart Share kann durch den Zustand Ihres Heimnetzwerkes beeinträchtigt werden.
- Dateien von Wechselmedien wie USB-Sticks oder DVD-Laufwerken auf dem Medienserver erhalten möglicherweise keine ordnungsgemäße Freigabe.
- Wenn Sie Inhalte über die DLNA-Verbindung wiedergeben, werden DRM-geschützte Dateien nicht unterstützt.
- Bis zu 1.000 Ordner und Dateien (einschließlich der Dateien in Ordnern) können erkannt werden.
- Befinden sich in einem Ordner zu viele Dateien bzw. Unterordner, ist eine ordnungsgemäße Funktion nicht sichergestellt.

Anschließen von DLNA DMR (Digital Living Network Alliance, Digital Media Render)

Hierbei wird die Fernwiedergabe von Mediendateien unterstützt. Medien von einem kompatiblen Gerät (Windows 7, Handy mit PlayTo oder sonstiges kompatibles DLNA-DMC-Gerät) können zum TV-Gerät „verschoben“ werden.

Die DMR-Funktion funktioniert nur dann einwandfrei, wenn TV-Gerät und PC in dasselbe lokale Netzwerk eingebunden sind.

- 1 Zur Wiedergabe einer Datei wählen Sie diese über die Funktion „Remotewiedergabe“ in Windows 7 aus.
Klicken Sie dazu mit der rechten Maustaste auf die Datei, die Sie wiedergeben möchten.
- 2 Sie können eine Datei auf einem einzelnen TV-Gerät oder Gerät wiedergeben, selbst wenn mehrere Geräte angeschlossen sind. Die Wiedergabegeschwindigkeit hängt vom Netzwerkstatus ab.

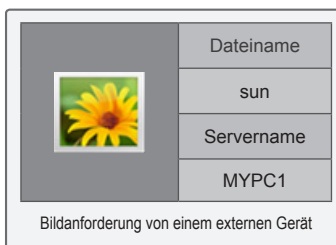

! HINWEIS

- Untertitel werden bei einigen DMC-Geräten nicht unterstützt.
- Die DMR-Funktion funktioniert in einem kabellosen Netzwerk möglicherweise nicht ordnungsgemäß.
- Die Suchfunktion von DMC funktioniert nur bei Videodateien.
- DMR ist nicht verfügbar, wenn eine andere Funktion ausgeführt wird (Aufnahme, Wiedergabe oder Smart Share-Vorgang usw.).
- Wie Sie damit eine Datei wiedergeben können, ist im Benutzerhandbuch des Handys oder des sonstigen Geräts beschrieben.
- Sie können den Namen eines angeschlossenen TV-Geräts ändern, indem Sie auf das Element doppelklicken, das Sie ändern möchten (Systemsteuerung > Netzwerk und Internet > Netzwerkcomputer und -geräte anzeigen). (Nur Windows 7)
- Bei der Wiedergabe von DMR-Medien können Sie den Namen eines TV-Geräts nicht ändern. Ändern Sie ihn, nachdem die Wiedergabe angehalten wurde.

Durchsuchen von Dateien

Zugreifen auf Foto-, Musik- oder Film listen und Durchsuchen von Dateien:

- 1 Verbinden Sie das USB-Speichergerät.
- 2 Drücken Sie die Taste **HOME (STARTSEITE)**, um auf das Startmenü zuzugreifen.
- 3 Drücken Sie die Navigationstasten, um zu **Smart Share** zu gelangen, und drücken Sie **OK**.
- 4 Drücken Sie die Navigationstasten, um zum gewünschten Gerät zu gelangen, und drücken Sie **OK**.
- 5 Drücken Sie die Navigationstasten, um zu **Alle Medien**, **Filmliste**, **Fotoliste** oder **Musikliste** zu gelangen, und drücken Sie **OK**.
 - **Alle Medien**: Zeigt alle Dateien in der Dateiliste an.
 - **Filmliste**, **Fotoliste** oder **Musikliste**: Zeigt nur einen Dateityp in der Dateiliste an.
- 6 Drücken Sie die Navigationstasten, um den gewünschten Ordner oder die gewünschte Datei auszuwählen.

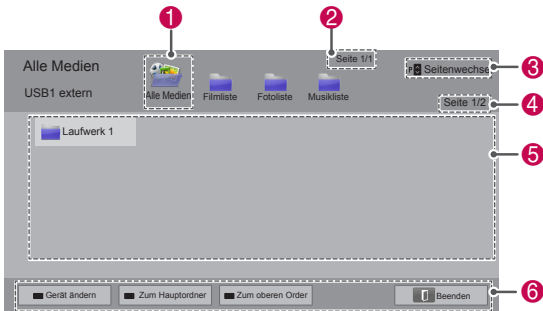

Nr.	Beschreibung
1	Zeigt alle Medienordner an.
2	Aktuelle Seitenzahl/Gesamtanzahl der Seiten.
3	Springen zur vorherigen oder nächsten Seite.
4	Aktuelle Seitenzahl/Gesamtanzahl der Seiten.
5	Dateiinfo oder Miniaturbild.
6	Verfügbare Tasten auf der Fernbedienung.

Miniaturbild-Informationen

Typ	Abnormale Dateien	Nicht unterstützte Dateien
Video		
Foto		
Musik		

Tipps zur Verwendung von USB-Speichergeräten

Typ	Unterstützte Dateiformate			
Video	<ul style="list-style-type: none"> • MPG, MPEG, DAT, TS, TRP, TP, VOB, MP4, MOV, MKV, DivX, AVI, ASF, WMV, M4V • Maximale Bitrate zur Wiedergabe von Filmdateien: 20 MBit/s (Megabyte pro Sekunde) • Bitrate im Audioformat: von 32 KBit/s bis 320 KBit/s (MP3) • Unterstützte externe Untertitelformate: *.smi, *.srt, *.sub (MicroDVD, Subviewer 1.0/2.0), *.ass, *.ssa, *.txt (TMPlayer), *.psb (PowerDivX) • Unterstützte interne Untertitelformate: nur XSUB (das Untertitelformat in DivX-Dateien), Text UTF-8, SRT, ASS, SSA (das Untertitelformat in DivX-Plus HD-Dateien) 			
	<ul style="list-style-type: none"> • Verwenden Sie die Progressive-Option nicht, wenn Sie JPG-Dateien auf dem PC speichern. • Die Darstellung hoch auflösender Bilder im Vollbildmodus kann etwas dauern. 			
Foto		Dateierweiterungen	Eigenschaften	
	2D	jpeg jpg jpe	Unterstützte Dateiformate	<ul style="list-style-type: none"> • SOF0: Baseline • SOF1: Extend Sequential • SOF2: Progressive
		Bildgröße	<ul style="list-style-type: none"> • Min. 64 x 64 • Max. – Normal: 15360 (W) x 8640 (H) • Progressive: 1920 (W) x 1440 (H) 	
3D (Nur 3D-Modelle)	mpe	Unterstützte Dateiformate	<ul style="list-style-type: none"> • mpe 	
		Bildgröße	<ul style="list-style-type: none"> • Größe 4:3: 3.648 x 2.736 2.592 x 1.944 2.048 x 1.536 • Größe 3:2: 3.648 x 2.432 	
Musik	<ul style="list-style-type: none"> • MP3 • Bitrate: 32 KBit/s bis 320 KBit/s • Abtastrate (Abtastfrequenz) MPEG1 Layer 3: 32 kHz, 44,1 kHz, 48 kHz MPEG2 Layer 3: 16 kHz, 22,05 kHz, 24 kHz * Eine kopiergeschützte Datei kann nicht wiedergegeben werden. 			

Anzeigen von Videos

Geben Sie Videodateien auf Ihrem TV-Gerät wieder. Das TV-Gerät kann Videodateien von einem USB-Speichergerät anzeigen.

- 1 Drücken Sie die Taste **HOME (STARTSEITE)**, um auf das Startmenü zuzugreifen.
- 2 Drücken Sie die Navigationstasten, um zu **Smart Share** zu gelangen, und drücken Sie **OK**.
- 3 Drücken Sie die Navigationstasten, um zum gewünschten Gerät zu gelangen, und drücken Sie **OK**.
- 4 Drücken Sie die Navigationstasten, um zur **Filmliste** zu gelangen, und drücken Sie **OK**.
- 5 Drücken Sie die Navigationstasten, um den gewünschten Ordner oder eine Datei auszuwählen, und drücken Sie **OK**.
- 6 Geben Sie einen Film über folgende Menüs/Tasten wieder.



Taste	Beschreibung
Navigationstaste	Durchsucht Dateien.
OK	Die markierte Datei wird abgespielt.
P ^ v	Springen zur vorherigen oder nächsten Seite.
Rote Taste	Gerät ändern: Wechsel zu einem anderen Eingang.
Grüne Taste	Zum Hauptordner.
Gelbe Taste	Zum oberen Order.

- 7 Die Wiedergabe wird mit folgenden Tasten gesteuert.



Taste	Beschreibung
■	Beenden der Wiedergabe.
▶	Wiedergabe eines Videos.
	Anhalten oder Wiederaufnahmen der Wiedergabe.
◀◀	Ausführen eines Rücklaufs in einer Datei.
▶▶	Ausführen eines Vorlaufs in einer Datei.
und ▶▶	Wiedergabe von Videos in Zeitlupe.
Rote Taste und < >	Direktauswahl des Bilds. Die gesamte Datei ist in 10 Bilder unterteilt. Nicht bei jeder Datei können Bilder angezeigt werden.
ENERGY SAVING (ENERGIE SPAREN)	Erhöhen oder Verringern der Bildschirmhelligkeit.
3D	Anzeige von 3D-Bildern. (Nur 3D-Modelle)
Q.MENU (SCHNELL-MENÜ)	Anzeige des Menüs „Option“ (Siehe S.69).
AV MODE (AV-MODUS)	Auswahl der gewünschten Quelle.
BACK (ZURÜCK)	Ausblenden des Menüs vom Bildschirm. Um das Menü wieder einzublenden, drücken Sie die Taste OK .
EXIT (BEENDEN)	Zurück zum vorherigen Menübildschirm.

Tipps zur Wiedergabe von Videodateien

- Das TV-Gerät unterstützt keine Dateien im Format Motion JPEG. (Siehe S.142)
- Bestimmte, vom Benutzer erzeugte Untertitel funktionieren möglicherweise nicht ordnungsgemäß.
- In Untertiteln werden möglicherweise bestimmte Sonderzeichen oder HTML-Tags nicht angezeigt.
- Die Änderung von Schriftart und Farbe in Untertiteln wird nicht unterstützt.
- Untertitel in nicht unterstützten Sprachen stehen nicht zur Verfügung.
- Videodateien mit Untertiteldateien ab 1 MB Größe werden möglicherweise nicht ordnungsgemäß wiedergegeben.
- Auf dem Bildschirm kann es beim Ändern der Audiosprache vorübergehend zu Störungen wie einem hängenden Bild oder einer schnelleren Wiedergabe kommen.
- Bei der Wiedergabe einer beschädigten Videodatei wird diese eventuell nicht korrekt wiedergegeben, oder einige Wiedergabefunktionen stehen nicht zur Verfügung.
- Das TV-Gerät gibt eventuell mit bestimmten Encodern erstellte Videodateien nicht ordnungsgemäß wieder.
- Wenn die aufgezeichnete Datei nicht über Video oder Audio verfügt, werden diese auch nicht ausgegeben.
- Wenn das TV-Gerät die aufgezeichnete Datei ohne Video oder Audio wiedergibt, werden diese auch nicht ausgegeben.
- Das TV-Gerät gibt möglicherweise Videodateien mit einer höheren als der bei den einzelnen Bildern unterstützten Auflösung nicht richtig wieder.
- Das TV-Gerät gibt möglicherweise nicht bei dem angegebenen Typ und Format enthaltene Videodateien nicht ordnungsgemäß wieder.
- Das TV-Gerät gibt möglicherweise mit GMC (Global Motion Compensation) oder Quarter-Pel-Bewegungsabschätzung codierte Dateien nicht wieder.
- Das TV-Gerät unterstützt nur 10.000 Synchronisationsblöcke in der Untertiteldatei.
- Das TV-Gerät unterstützt den H.264/AVC-Codec bis zur Profilebene 4.1.
- Das TV-Gerät unterstützt keinen DTS-Audio-Codec.
- Das TV-Gerät kann keine Videodatei wiedergeben, die größer als 30 GB ist.
- Wenn Sie eine Videodatei über die USB-Verbindung wiedergeben, die keine hohe Geschwindigkeit unterstützt, funktioniert der Videoplayer möglicherweise nicht ordnungsgemäß.
- Die Videodatei und ihr Untertitel sollten sich im selben Ordner befinden, und der Name von Videodatei und Untertitel muss identisch sein.
- Das TV-Gerät gibt die Videodateien im unterstützten Dateiformat abhängig von der Codierungsbedingung möglicherweise nicht ordnungsgemäß wieder.
- Der Trick-Modus unterstützt lediglich die Funktion ►, wenn die Videodateien keine Indexinformationen haben.
- Videos, deren Dateinamen Sonderzeichen enthalten, können möglicherweise nicht wiedergegeben werden.
- Bei in Dualstream codierten 3D WMV-Dateien wird der 3D-Modus nicht unterstützt. (Nur 3D-Modelle)

Q.MENU-Optionen (SCHNELLMENÜ) für Filmliste

- 1 Drücken Sie **Q. MENÜ** (SCHNELLMENÜ). Ein Fenster wird eingeblendet.
- 2 Drücken Sie die Navigationstasten, um zur Option zu gelangen, und drücken Sie **OK**.
- 3 Drücken Sie die Navigationstasten, um zu einer der folgenden Optionen zu gelangen, und drücken Sie **OK**.

Wählen Sie die Video-Wiedergabe aus.

Option	Beschreibung	
Bildgröße	Auswahl des gewünschten Bildformats für Videos. <ul style="list-style-type: none"> • Vollmodus: Entsprechend dem ausgewählten Format des Videos werden die Dateien im Vollbildmodus wiedergegeben. • Originalmodus: Die Dateien werden in ihrer ursprünglichen Größe wiedergegeben. 	
Audio-sprache	Ändert während der Wiedergabe von Videodateien die Sprachgruppe. Bei Dateien mit nur einer Audiospur kann diese Option nicht gewählt werden.	
Untertitel-sprache	Die Untertitel können ein- und ausgeschaltet werden.	
Sprache	Ist bei SMI-Untertiteln aktiviert und ermöglicht die Auswahl der Sprache innerhalb der Untertitelung.	
Codeseite	Auswahl der Schriftart für Untertitel. Wenn Standard festgelegt ist, werden die Inhalte in der Sprache angezeigt, die unter „Option – Sprache – Menü Sprache (Language)“ festgelegt wurde.	
	Option	Beschreibung
	Untertitel-Sprachgruppe	<ul style="list-style-type: none"> • Latein1: Englisch, Spanisch, Französisch, Deutsch, Italienisch, Schwedisch, Finnisch, Niederländisch, Portugiesisch, Dänisch, Rumänisch, Norwegisch, Albanisch, Gälisch, Walisisch, Irisch, Katalanisch, Valencianisch • Latein2: Bosnisch, Polnisch, Kroatisch, Tschechisch, Slowakisch, Slowenisch, Serbisch, Ungarisch • Latein4: Estnisch, Lettisch, Litauisch • Kyrillisch: Bulgarisch, Makedonisch, Russisch, Ukrainisch, Kasachisch • Griechisch: Griechisch • Türkisch: Türkisch
	Sync	Falls ein Video nicht synchron mit den Untertiteln wiedergegeben wird, kann das Videobild um 0,5 Sekunden angepasst werden.
	Position	Ändern der Untertitelposition.
	Größe	Ändert die Schriftgröße der Untertitel.
Wiederholung	Zum Ein- bzw. Ausschalten der Wiederholungsfunktion der Spielfilmwiedergabe. Wenn diese Option eingeschaltet ist, wird die Datei innerhalb des Ordners wiederholt wiedergegeben. Ist diese Funktion ausgeschaltet und der Name der nächsten Datei ist ähnlich dem der vorhergehenden Daten, können sie nacheinander wiedergegeben werden.	

HINWEIS

- Werte für Optionen, die in der Filmliste geändert werden, haben keinen Einfluss auf die Fotoliste und die Musikliste.
- Werte für Optionen, die in der Fotoliste bzw. der Musikliste geändert werden, werden entsprechend in der Fotoliste und der Musikliste geändert, jedoch nicht in der Filmliste.
- Wenn die Wiedergabe einer Videodatei fortgesetzt wird, wählen Sie „Ja“, um die Wiedergabe an der Stelle fortzusetzen, an der sie zuvor angehalten wurde.
- Wenn sich innerhalb des Ordners eine Serie von Dateien befindet, wird die nächste Datei automatisch wiedergegeben. Dies schließt jedoch Fälle aus, in denen die **Wiederholungsfunktion** der Option „Filmliste“ aktiviert ist.

Wählen Sie die Video-Einstellungen aus.

Wechsel der Videovoreinstellungen. (Siehe „BILD-Einstellungen“)

Wählen Sie die Audio-Einstellungen aus.

Wechsel der Audiovoreinstellungen. (Siehe „AUDIO-Einstellungen“)

Einstellen von DivX PLUS HD

Diese Optionen sind nur aktiviert, wenn die wiedergegebene Spielfilmdatei den Titel, Version und Kapitelinformationen enthält.

Option	Beschreibung
Titel	Bei Dateien mit mehreren Titeln wählen Sie den Titel aus, den Sie wiedergeben möchten.
Version	Bei Dateien mit mehreren Versionen wählen Sie die Version aus, die Sie wiedergeben möchten. <ul style="list-style-type: none"> • Eine Version bezieht sich auf die Wiedergabereihenfolge, die sich aus den Kapiteln ergibt.
Authorized Chapter	Auswahl und Wiedergabe des gewünschten Kapitels.

DivX® VOD-Anleitung

DivX® VOD-Registrierung

Um Ihre erworbenen oder gemieteten DivX® VOD-Inhalte wiederzugeben, müssen Sie ihr Gerät mit dem 10-stelligen DivX-Registrierungscode Ihres Geräts unter www.divx.com/vod registrieren.

- 1 Drücken Sie die Taste **HOME (STARTSEITE)**, um auf das Startmenü zuzugreifen.
- 2 Drücken Sie die Navigationstasten, um zu **EINST.** zu gelangen, und drücken Sie **OK**.
- 3 Drücken Sie die Navigationstasten, um zu **OPTION** zu gelangen, und drücken Sie **OK**.
- 4 Drücken Sie die Navigationstasten, um zu **Smart Share-Einstellungen zu gelangen**, und drücken Sie **OK**.
- 5 Drücken Sie die Navigationstasten, um zu **DivX VOD-Registrierung** zu gelangen, und drücken Sie **OK**.
- 6 Zeigen Sie den Registrierungscode Ihres TV-Geräts an.

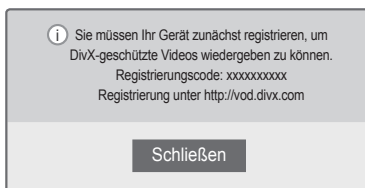

- 7 Drücken Sie abschließend **EXIT (BEENDEN)**.

HINWEIS

- Während der Überprüfung des Registrierungscode funktionieren möglicherweise nicht alle Tasten.
- Wenn Sie den DivX-Registrierungscode eines anderen Geräts verwenden, können Sie die ausgeliehene oder gekaufte DivX-Datei nicht wiedergeben. Verwenden Sie nur den Ihrem TV-Gerät zugewiesenen DivX-Registrierungscode.
- Nicht vom Standard-DivX-Codec konvertierte Video- oder Audiodateien können beschädigt sein oder sich nicht wiedergeben lassen.
- Mit dem DivX-VOD-Code können Sie bis zu 6 Geräte unter einem Konto aktivieren.

DivX® VOD-Abmeldung

Melden Sie Ihr Gerät mit dem 8-stelligen DivX-Abmeldecode Ihres Geräts unter www.divx.com/vod ab.

- 1 Drücken Sie die Taste **HOME (STARTSEITE)**, um auf das Startmenü zuzugreifen.
- 2 Drücken Sie die Navigationstasten, um zu **EINST.** zu gelangen, und drücken Sie **OK**.
- 3 Drücken Sie die Navigationstasten, um zu **OPTION** zu gelangen, und drücken Sie **OK**.
- 4 Drücken Sie die Navigationstasten, um zu **Smart Share-Einstellungen zu gelangen**, und drücken Sie **OK**.
- 5 Drücken Sie die Navigationstasten, um zu **DivX-Deaktivierung** zu gelangen, und drücken Sie **OK**.
- 6 Wählen Sie zur Bestätigung **Ja**.

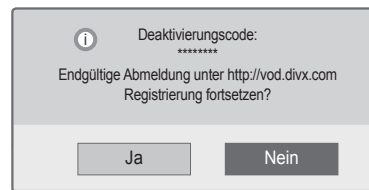

- 7 Drücken Sie abschließend **EXIT (BEENDEN)**.

HINWEIS

- Nachdem die Abmeldung durchgeführt wurde, müssen Sie Ihr Gerät erneut registrieren, um DivX® VOD-Inhalte wiedergeben zu können.

Anzeigen von Fotos

Sie können die auf einem USB-Speichergerät gespeicherten Bilddateien anzeigen. Die Bildschirm-anzeige ist jeweils modellabhängig.

- 1 Drücken Sie die Taste **HOME (STARTSEITE)**, um auf das Startmenü zuzugreifen.
- 2 Drücken Sie die Navigationstasten, um zu **Smart Share** zu gelangen, und drücken Sie **OK**.
- 3 Drücken Sie die Navigationstasten, um zum gewünschten Gerät zu gelangen, und drücken Sie **OK**.
- 4 Drücken Sie die Navigationstasten, um zur **Fotoliste** zu gelangen, und drücken Sie **OK**.
- 5 Drücken Sie die Navigationstasten, um zum gewünschten Ordner bzw. zur gewünschten Datei zu gelangen, und drücken Sie **OK**.
- 6 Zeigen Sie die Fotos über folgende Menüs/ Tasten an.

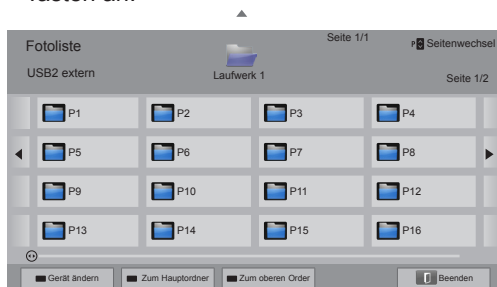

Taste	Beschreibung
Navigationstaste	Navigieren durch die Datei.
OK	Anzeige der markierten Datei.
P ^ v	Springen zur vorherigen oder nächsten Seite.
Rote Taste	Gerät ändern: Wechsel zu einem anderen Eingang.
Grüne Taste	Zum Hauptordner.
Gelbe Taste	Zum oberen Order.

- 7 Die folgenden Optionen stehen während der Anzeige von Fotos zur Verfügung.



Option	Beschreibung
Dia-Show	Starten oder Anhalten einer Dia-Show. Alle im aktuellen Ordner gespeicherten Fotos werden während einer Dia-Show angezeigt. Um die Geschwindigkeit der Dia-Show festzulegen, wählen Sie Option aus.
BGM (Hintergrundmusik)	Schaltet die Hintergrundmusik ein oder aus. Um einen Ordner für die Hintergrundmusik festzulegen, wählen Sie Option aus.
⤵ (Drehen)	Dreht Fotos um 90°, 180°, 270°, 360° im Uhrzeigersinn. <div style="border: 1px solid black; padding: 10px;"> <p>! HINWEIS</p> <ul style="list-style-type: none"> Die Bildgröße wird nur bis zu einer bestimmten Größe unterstützt. Fotos, deren Breite die Breite der unterstützten Auflösungsgröße überschreitet, können nicht gedreht werden. </div>
🖼️	Anzeige des Fotos im Vollmodus oder im Originalmodus.
ENERGIE SPAREN	Erhöhen oder Verringern der Bildschirmhelligkeit.
3D	Anzeige von 3D-Bildern. (Nur 3D-Modelle)
Option	Anzeige des Menüs „Option“ (Siehe S.72).
Schließen	Schließt das Fenster „Optionen“. Um die Optionen anzuzeigen, drücken Sie OK .
Beenden	Zurück zum vorherigen Menübildschirm.

Q.MENU-Optionen (SCHNELLMENÜ) für Fotoliste

- 1 Drücken Sie **Q. MENÜ** (SCHNELLMENÜ).
Ein Fenster wird eingeblendet.
- 2 Drücken Sie die Navigationstasten, um zur
Option zu gelangen, und drücken Sie **OK**.
- 3 Drücken Sie die Navigationstasten, um zu
einer der folgenden Optionen zu gelangen, und
drücken Sie **OK**.

Wählen Sie die Foto-Ansicht aus.

Option	Beschreibung
Dia-Geschw.	Auswahl der Geschwindigkeit der Dia-Show (Schnell, Mittel, Lang- sam).
BGM	Auswahl eines Musikordners für die Hintergrundmusik. Auswahl der Option „Wiederholung“ oder „Zufällig“. <div style="border: 1px solid black; border-radius: 10px; padding: 5px; margin-top: 10px;"> <p>! HINWEIS</p> <ul style="list-style-type: none"> • Während der Wiedergabe der Hintergrundmusik kann der „Musik“ Ordner nicht geändert werden. </div>

! HINWEIS

- Werte für Optionen, die in der Fotoliste
geändert werden, haben keinen Einfluss
auf die Filmliste und die Musikliste.
- Werte für Optionen, die in der Fotoliste
bzw. der Musikliste geändert werden,
werden entsprechend in der Fotoliste und
der Musikliste geändert, jedoch nicht in
der Filmliste.

Wählen Sie die Video-Einstellungen aus.

Änderung der Video-Einstellungen. (Siehe „BILD-Einstellungen“)

Wählen Sie die Audio-Einstellungen aus.

Änderung der Audio-Einstellungen. (Siehe „AUDIO-Einstellungen“)

Wiedergabe von Musik

- 1 Drücken Sie die Taste **HOME (STARTSEITE)**, um auf das Startmenü zuzugreifen.
- 2 Drücken Sie die Navigationstasten, um zu **Smart Share** zu gelangen, und drücken Sie **OK**.
- 3 Drücken Sie die Navigationstasten, um zum gewünschten Gerät zu gelangen, und drücken Sie **OK**.
- 4 Drücken Sie die Navigationstasten, um zur **Musikliste** zu gelangen, und drücken Sie **OK**.
- 5 Drücken Sie die Navigationstasten, um zum gewünschten Ordner oder zur gewünschten Datei zu gelangen, und drücken Sie **OK**.
- 6 Spielen Sie Musik über folgende Menüs/Tasten ab.



Taste	Beschreibung
Navigationstaste	Durchsucht Dateien.
OK	Die markierte Datei wird abgespielt.
P ^ v	Springen zur vorherigen oder nächsten Seite.
Rote Taste	Gerät ändern: Wechsel zu einem anderen Eingang.
Grüne Taste	Zum Hauptordner.
Gelbe Taste	Zum oberen Ordner.
Blaue Taste	Musik-Player öffnen. Ist aktiviert, während Musik abgespielt wird.

- 7 Die Wiedergabe wird mit folgenden Tasten gesteuert.



Taste	Beschreibung
■	Beendet die Wiedergabe.
▶	Gibt eine Musikdatei wieder.
	Hält die Wiedergabe an oder nimmt diese wieder auf.
◀	Springt zur vorherigen Datei.
▶▶	Springt zur nächsten Datei.
<>	Zeigt einen Cursor.
ENERGIE SPAREN	Erhöhen oder Verringern der Bildschirmhelligkeit.
Q.MENU	Anzeige des Menüs „Option“ (Siehe S.74).
ZURÜCK	Schließt das Fenster „Optionen“. Um die Optionen anzuzeigen, drücken Sie OK .
BEENDEN	Zurück zum vorherigen Menübildschirm.

Tipps zum Abspielen von Musikdateien

- Diese Einheit unterstützt keine ID3-Tags, die in MP3-Dateien eingebettet sind.

Q.MENU-Optionen (SCHNELLMENÜ) für Musikliste

- 1 Drücken Sie **Q. MENÜ** (SCHNELLMENÜ). Ein Fenster wird eingeblendet.
- 2 Drücken Sie die Navigationstasten, um zur Option zu gelangen, und drücken Sie **OK**.
- 3 Drücken Sie die Navigationstasten, um zu einer der folgenden Optionen zu gelangen, und drücken Sie **OK**.

HINWEIS

- Werte für Optionen, die in der Filmliste geändert werden, haben keinen Einfluss auf die Fotoliste und die Musikliste.
- Werte für Optionen, die in der Fotoliste bzw. der Musikliste geändert werden, werden entsprechend in der Fotoliste und der Musikliste geändert.

Wählen Sie die Audio-Wiedergabe aus.

Auswahl der Option „Wiederholung“ oder „Zufällig“.

Wählen Sie die Audio-Einstellungen aus.

Änderung der Audio-Einstellungen. (Siehe „AUDIO-Einstellungen“)

HINWEIS

- Das TV-Gerät spielt keine kopiergeschützten Dateien ab.
- Wird das TV-Gerät während der Wiedergabe für einen längeren Zeitraum nicht verwendet, so erscheint ein Fenster mit Informationen als Bildschirmschoner, um ein Einbrennen zu verhindern. Um zum Bildschirm mit der Musikliste zurückzukehren, drücken Sie **OK**.

Dateiname



Verstrichene Zeit/Dauer

Medienlink-Funktion

- Über das Medienlink-Programm können Sie eine Verbindung zu einem Plex Media Server herstellen. Der Plex Media Server steht als kostenloser Download von www.plexapp.com zur Verfügung. Damit können Sie Mediendateien wiedergeben und Plex Apps herunterladen. Die auf Ihren Computer heruntergeladenen Plex Apps belegen keinen Speicherplatz auf Ihrem TV-Gerät.



HINWEIS

- Wir empfehlen, dass Sie die Version 0.9.1.14 oder höher von PLEX Media Server auf Ihrem Mac oder PC installieren. (Sie können die Installationsdatei von <http://www.plexapp.com/medialink> herunterladen.)
- Die GUI wird auf Englisch angezeigt, und bei Verwendung der folgenden Sprachen werden die übertragenen Daten nicht angezeigt: Thai, Arabisch, Persisch, Hebräisch, Kurdisch.
- Bei Verwendung des Video-Plug-ins wird die Datei zunächst für längere Zeit gepuffert, falls das TV-Gerät die Datei nicht für die Wiedergabe unterstützt und diese auf dem Computer konvertiert werden muss. Abhängig von der Performance des Computers und der Netzwerkgeschwindigkeit kann die Konvertierung kürzer oder länger dauern.
- Bei der Wiedergabe von Dateien, die auf dem Computer gespeichert sind (Filme, Fernsehprogramme, Musik), sind die unterstützten Formate die gleichen wie für die DLNA-Funktion. Die Funktion „Zum Inhalt springen“ wird bei der Wiedergabe von Musik nicht unterstützt. (Wie bei DLNA)
- Bei der Wiedergabe von HD-Filmen über Wi-Fi können aufgrund einer Verlangsamung des Netzwerks Probleme auftreten.
- Bei Verwendung eines Routers erkennt das TV-Gerät möglicherweise den Computer aufgrund der Routereinstellungen nicht. (Beispiel: Bei manchen Routern kann das TV-Gerät bei Verwendung der Multicast Forward-Funktion Computer über Wi-Fi nicht erkennen.)
- Abhängig vom Medienformat funktionieren eventuell auch einige Plug-ins nicht.
- Plug-ins unterliegen Änderungen und können ohne vorherige Ankündigung plötzlich nicht mehr funktionieren. Dies liegt allein im Ermessen des Anbieters.

Medienlink-Verbindung

- 1 Ihr TV-Gerät muss über eine kabelgebundene oder eine drahtlose Verbindung mit dem Heimnetzwerk verbunden sein. (Siehe S.45 bis 51).
- 2 Sie können PLEX von <http://www.plexapp.com/medialink> herunterladen.
 - Weitere Informationen zur Installation finden Sie auf der angegebenen Website.
- 3 Beim erstmaligen Ausführen von PLEX führt ein Assistent Sie durch die Schritte zum Einrichten des Programms.
 - Weitere Informationen zur Verwendung des Assistenten finden Sie auf der angegebenen Website.

Verwenden von Medienlink

- 1 Drücken Sie die Taste **HOME**, um auf das Startmenü zuzugreifen.
- 2 Drücken Sie die Navigationstasten, um zum Symbol für Medienlink zu gelangen, und drücken Sie **OK**.
- 3 Die Medienlink-Abschnitte des angeschlossenen Computers werden angezeigt. Wählen Sie ein Symbol aus, um die freigegebenen Medien dieser Kategorie anzuzeigen.



Option	Beschreibung
1	Dies ist eine Liste der Kategorien, die Sie auf dem angeschlossenen Computer eingerichtet haben.
2	Dies ist eine Liste von Plug-ins für Online-Inhalte.
3	Ändern Sie die Abschnittssortierung. - Nach Servername: Sortiert die Liste nach dem Servernamen. - Nach Elementname: Sortiert die Liste nach dem Elementnamen.
4	Wählen Sie ein anderes Gerät aus.
5	Über PLEX Online können Sie Anwendungen auf dem Computer installieren, entfernen oder aktualisieren.
6	Zurück zum vorherigen Bildschirm.
7	Beenden Sie Medienlink.

Wiedergeben von Filmen

Media Link will retrieve information on shared movies as described below.

- 1 Drücken Sie die Taste **HOME**, um auf das Startmenü zuzugreifen.
- 2 Drücken Sie die Navigationstasten, um zum Symbol für Medienlink zu gelangen, und drücken Sie **OK**.
- 3 Drücken Sie die Navigationstasten, um zu Video zu gelangen, und drücken Sie **OK**.



Option	Beschreibung
1	Zeigen Sie Informationen zu dem ausgewählten Film an.
2	Zeigen Sie Bilder an, die aus der Filmdatei aufgenommen wurden.
3	Suchen Sie nach Filmen innerhalb des Abschnitts.
4	Zeigen Sie die Liste abhängig von dem ausgewählten Filter an.
5	Wählen Sie den Vollbildmodus für die Wiedergabe des Films aus. Falls der Film bereits wiedergegeben wurde, können Sie ab der letzten Szene fortfahren.
6	Zurück zum vorherigen Bildschirm.
7	Beenden Sie Medienlink.

Verwenden des Musikabschnitts

Sie können Informationen zu den Musikdateien anzeigen, die für den Musikabschnitt angegeben wurden, und diese genießen.

- 1 Drücken Sie die Taste **HOME**, um auf das Startmenü zuzugreifen.
- 2 Drücken Sie die Navigationstasten, um zum Symbol für Medienlink zu gelangen, und drücken Sie **OK**.
- 3 Drücken Sie die Navigationstasten, um zum Musikabschnitt zu gelangen, und drücken Sie **OK**.



Option	Beschreibung
1	Sortieren Sie die Musikdateien in dem ausgewählten Abschnitt in der Reihenfolge Interpret > Album > Songtitel.
2	Wählen Sie einen Ordner oder einen Song aus.
3	Zeigen Sie den Interpreten, das Album und Informationen zu dem ausgewählten Musiktitel an.
4	Suchen Sie nach Musikdateien innerhalb des Abschnitts.
5	Zeigen Sie die Liste abhängig von dem ausgewählten Filter an.
6	Zurück zum vorherigen Bildschirm.
7	Beenden Sie Medienlink.

Verwenden des Fernsehprogrammabschnitts

Sie können Informationen zu den im Fernsehprogrammabschnitt enthaltenen Programmen anzeigen und diese genießen.

- 1 Drücken Sie die Taste **HOME**, um auf das Startmenü zuzugreifen.
- 2 Drücken Sie die Navigationstasten, um zum Symbol für Medienlink zu gelangen, und drücken Sie **OK**.
- 3 Drücken Sie die Navigationstasten, um zum Fernsehprogrammabschnitt zu gelangen, und drücken Sie **OK**.

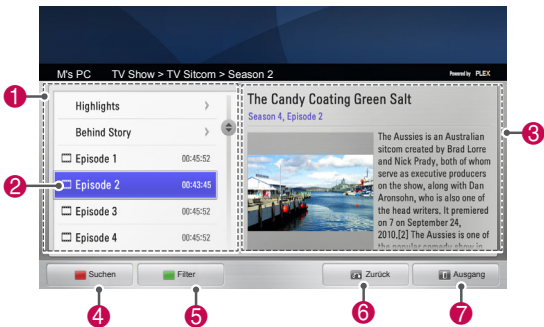

Option	Beschreibung
1	Sortieren Sie die Fernsehprogrammdateien in dem ausgewählten Abschnitt in der Reihenfolge Programmname > Saison > Episode.
2	Wählen Sie einen Ordner oder ein Programm aus.
3	Zeigen Sie Informationen zu dem ausgewählten Programm an.
4	Suchen Sie nach Fernsehprogrammen innerhalb des Abschnitts.
5	Zeigen Sie die Liste abhängig von dem ausgewählten Filter an.
6	Zurück zum vorherigen Bildschirm.
7	Beenden Sie Medienlink.

Installieren von Plug-Ins

Mit Medienlink können Sie Plug-ins installieren, um Medieninhalte im Web zu genießen.

- 1 Drücken Sie die Taste **HOME**, um auf das Startmenü zuzugreifen.
- 2 Drücken Sie die Navigationstasten, um zum Symbol für Medienlink zu gelangen, und drücken Sie **OK**.
- 3 Drücken Sie die gelbe Schaltfläche, um PLEX Online auszuwählen.

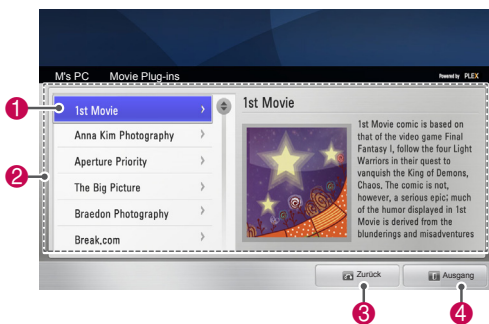

Option	Beschreibung
1	Bewegen Sie den Cursor zu einem Plug-in, um im rechten Fensterbereich Informationen zu dem Plug-in anzuzeigen. Bereits installierte Plug-ins: Diese Plug-ins können Sie ausführen, aktualisieren, erneut installieren oder entfernen. Noch nicht installierte Plug-ins: Diese Plug-ins können Sie installieren. Nachdem Sie ein Plug-in installiert haben, können Sie es durch Auswahl eines Video-, Musik- oder Bild-Plug-ins aus dem Hauptbildschirm für Medienlink ausführen.
2	Eine Liste der zur Installation verfügbaren Plug-ins.
3	Zurück zum vorherigen Bildschirm.
4	Beenden Sie Medienlink.

DVR-Funktion

(Diese Funktion ist nur in einigen Ländern für bestimmte Modelle verfügbar. DVR-fähige Modelle verfügen über eine Aufnahmetaste auf der Fernbedienung.)

Vorsichtsmaßnahmen beim Verwenden eines USB-Geräts



HINWEIS

- Es kann nur ein USB-Speichergerät erkannt werden.
- Falls das USB-Speichergerät über einen USB-Hub angeschlossen wird, wird das Gerät nicht erkannt.
- Ein USB-Speichergerät mit automatischem Erkennungsprogramm wird möglicherweise nicht erkannt.
- Ein USB-Speichergerät, das einen eigenen Treiber verwendet, wird möglicherweise nicht erkannt.
- Bei mehreren Partitionen oder Kartenlesegeräten können bis zu vier Speicherkarten gleichzeitig erkannt werden.
- Die Dauer, bis ein USB-Speichergerät erkannt wird, hängt vom jeweiligen Gerät ab.
- Wenn das verbundene USB-Speichergerät aktiv ist, schalten Sie das TV-Gerät nicht aus, und trennen Sie das USB-Gerät nicht vom TV-Gerät. Wenn ein solches Gerät plötzlich getrennt oder aus der Buchse gezogen wird, können die gespeicherten Daten oder das USB-Speichergerät beschädigt werden.
- Schließen Sie USB-Speichergeräte, die eine externe Stromversorgung benötigen, an die Stromversorgung an. Ansonsten wird das Gerät möglicherweise nicht erkannt.
- Verbinden Sie das USB-Speichergerät mit dem Kabel, das vom Hersteller mitgeliefert wurde. Falls ein anderes Kabel als das vom USB-Hersteller mitgelieferte oder ein übermäßig langes Kabel verwendet wird, wird das Gerät möglicherweise nicht erkannt.
- Einige USB-Speichergeräte werden möglicherweise nicht unterstützt oder funktionieren nicht korrekt.
- Das TV-Gerät zeigt Dateinamen mit bis zu 128 Zeichen an.
- Bitte führen Sie eine Sicherung der wichtigen Dateien durch, da auf dem USB-Speicherge-

rät abgelegte Informationen verloren gehen können. Das Datenmanagement liegt in der Verantwortung des Verbrauchers. Daher übernimmt der Hersteller keine Haftung für Datenbeschädigung.

- Die empfohlene Kapazität beträgt 40 GB oder mehr und 1 TB oder weniger für USB HDD.
- Eine höhere als die empfohlene Kapazität kann die Funktionsweise des jeweiligen Geräts beeinträchtigen.
- Die Wiedergabe eines Films über eine USB-Verbindung, die keine hohe Übertragungsgeschwindigkeit unterstützt, funktioniert möglicherweise nicht korrekt.
- USB-Speichergeräte unter der Version USB 2.0 werden ebenfalls unterstützt. Jedoch kann es sein, dass diese in der Filmliste nicht ordnungsgemäß funktionieren.
- Um die fehlerfreie Funktion und die Stabilität des externen HDD zu gewährleisten, wird die Nutzung eines HDD-Benchmarkingtools empfohlen.
- Dieses prüft die HDD-Leistung, d. h. Lese-/Schreibgeschwindigkeit, Zugriffsdauer, Stabilität. Nach dem Herunterladen des HDD-Benchmarkingtools durchsucht es die Webseite und ermöglicht eine einfache Nutzung.
- DVR USB-Festplatten unterstützen nur SSD- oder HDD-Festplatten. (USB-Speicher werden nicht unterstützt.)
- Ein SSD (Solid-State-Laufwerk) bietet eine unbegrenzte Anzahl von Lese-/Löschzyklen. Für dieses Produkt wird ein HDD (Festplattenlaufwerk) empfohlen.

Timeshift (PAUSE & WIEDERGABE VON LIVESENDUNGEN)

Diese Funktion ermöglicht eine automatische Aufzeichnung von Livesendungen, die dann jederzeit angesehen werden können.

Ist Timeshift aktiviert, können Sie die Sendung jederzeit unterbrechen und wieder starten, ohne dass Sie etwas von der Liveübertragung verpassen.

Die Funktionen Timeshift und Aufnahme funktionieren bei schwachem Signal möglicherweise nicht.

Diese Funktion wird nur nach Initialisierung des USB-Geräts ausgeführt.

Anschließen von USB-Speichergeräten

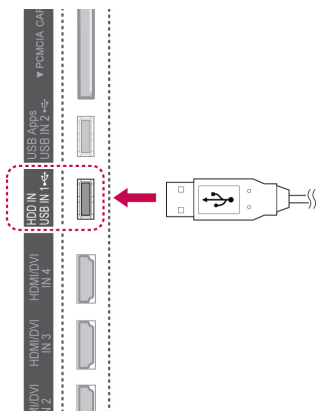

- 1 Schließen Sie das USB-Gerät an die Buchsen **USB IN 1/HDD IN** an der Seite des TV-Geräts an.
- 2 Zur Verwendung des USB-Geräts (über 40 GB) für DVR initialisieren Sie das USB-Gerät.

! HINWEIS

- Dadurch wird die Festplatte initialisiert, die als Disk-Modus für DVR an den USB angeschlossen ist.
- Die Aktivierung erfolgt nur dann, wenn die verfügbare USB-Festplatte für DVR angeschlossen ist.
- Wenn die Initialisierung des USB-Geräts ausgeführt wird, werden sämtliche Daten, die auf dem USB-Gerät gespeichert sind, gelöscht.
- Entfernen Sie das USB-Gerät während der Initialisierung nicht. Dies kann zu Fehlern auf dem TV-Gerät und dem Speichergerät führen.

Initialisierung des USB-Geräts

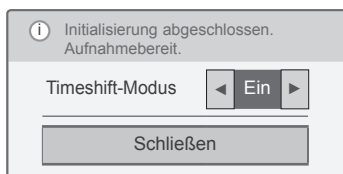
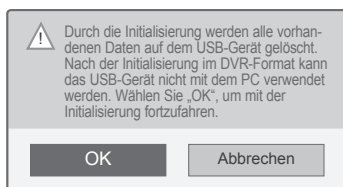
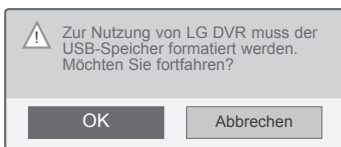

- 1 Schließen Sie einen unformatierten USB-Speicher für DVR an, und drücken Sie **REC**, um das USB-Gerät zu initialisieren.
- 2 Drücken Sie die Navigationstasten, um zu **OK** zu gelangen, und drücken Sie **OK**.
- 3 Drücken Sie die Navigationstasten, um zu **Ein** oder **Aus** zu gelangen, und drücken Sie **OK**.

! HINWEIS

- Wenn die Initialisierung abgeschlossen ist, wird eine Popup-Meldung angezeigt, und die angeschlossene USB-Festplatte ist für DVR verfügbar.
- Abhängig von der Kapazität des USB-Geräts kann die Zeit für die Initialisierung schwanken.
- Das initialisierte USB-Gerät wird vom PC nicht erkannt.
- Wenn ein USB-Gerät mit weniger als 40 GB angeschlossen ist, wird die Initialisierung des USB-Geräts nicht aktiviert.
- Es werden externe Festplatten mit einer Größe von maximal 1 TB unterstützt.

Änderung bei Timeshift-Modus während der Nutzung Digitale Videoaufnahme

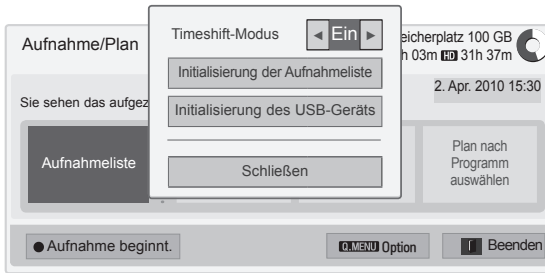

- 1 Drücken Sie nach Anschluss eines USB-Geräts auf **OK**.
- 2 Drücken Sie die gelbe Taste, um das DVR-Optionsmenü anzuzeigen, und drücken Sie **Q.MENU (SCHNELLMENÜ)**.
- 3 Drücken Sie die Navigationstasten, um zu **Timeshift-Modus** zu gelangen, und drücken Sie **OK**.
- 4 Drücken Sie die Navigationstasten, um zu **Ein** oder **Aus** zu gelangen, und drücken Sie **OK**.
- 5 Drücken Sie abschließend **BEENDEN**.
Um zum vorherigen Menü zurückzukehren, drücken Sie **BACK (ZURÜCK)**.

Menü	Beschreibung
Aufnahmeliste	Geht zur Aufnahmeliste .
Liste geplanter Aufnahmen	Geht zur Liste geplanter Aufnahmen .
Plan nach Datum auswählen	Geht zu Zeitplan .
Plan nach Programm auswählen	Einrichten der Timer-Aufnahme über den Programmführer.

Reinitialisierung des USB-Geräts während der Nutzung Digitale Videoaufnahme

- 1 Drücken Sie nach Anschluss eines USB-Geräts auf **OK**.
- 2 Drücken Sie die gelbe Taste, um das DVR-Optionsmenü anzuzeigen, und drücken Sie **Q.MENU (SCHNELLMENÜ)**.
- 3 Drücken Sie die Navigationstasten, um zu **Initialisierung des USB-Geräts** zu gelangen, und drücken Sie **OK**.
- 4 Drücken Sie abschließend **BEENDEN**.
Um zum vorherigen Menü zurückzukehren, drücken Sie **BACK (ZURÜCK)**.

Timeshift-Fortschritt

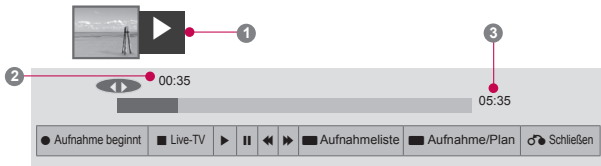

- 1 Drücken Sie nach Anschluss eines USB-Geräts auf **OK**.
- Sobald Timeshift beginnt, erscheint am unteren Bildschirmrand eine Fortschrittsleiste, die den aktuellen Aufnahmezustand anzeigt.
- Drücken Sie auf **Zurück**, um die Fortschrittsleiste auszublenden, oder drücken Sie auf **OK**, um die Fortschrittsleiste anzuzeigen.
- Diese Funktion wird beibehalten, selbst wenn das Programm gewechselt wird, während Timeshift weiterläuft.

Die „Fortschrittsleiste“?

Diese Funktion zeigt Folgendes an: mögliche Timeshift-Ansicht, aktuelle Bildschirm- und Liveübertragungposition.

- 1 Vorschau
 - 2 Aktueller Stand und Fortschrittsdauer bei der Wiedergabe
 - 3 Gesamter Fortschritt von Timeshift
- ▶ Playback
 - ▶▶ Fast forward
 - ◀◀ Rewind
 - ⏸ Pause
 - ↶ Direct view +
 - ↷ Direct view -
 - ▶ By one screen
 - ▶ Slow playback

HINWEIS

- Um nicht unnötig Speicherplatz zu belegen, wird nicht gespeichert, wenn kein Signal vorhanden ist.
- Timeshift kann für maximal 2 Stunden verwendet werden.
- Sie können keine Programmänderung oder Eingabekonvertierung für die Aufnahme durchführen.
- Beim Einschalten kann es bis zu 3 Minuten dauern, die Festplatte zu initialisieren.
- Die Aufnahme oder Wiedergabe eines aufgenommenen Programms kann für ein kopiergeschütztes Programm evtl. nicht gestartet werden.
- Die Zeit für die Sofortaufnahme ist auf 3 Stunden eingestellt, maximal werden 5 Stunden unterstützt.
- Bei Aufnahmen von mehr als 18 Minuten wird alle 3 Minuten ein Miniaturbild erstellt, bei Aufnahmen unter 18 Minuten wird alle 1 bis 3 Minuten ein Miniaturbild erstellt.
- Auf einem Bildschirm werden bis zu 6 Miniaturbilder erstellt.
- DVR ist im DTV-Kanal verfügbar.
- Radio- oder Satellitenprogramme sowie einige verschlüsselte Programme können nicht aufgezeichnet werden.
- Sie können DTV-Programme in 3D aufnehmen und wiedergeben.

Wiedergabe bei Nutzung von Timeshift

Während der Timeshift-Wiedergabe sind die folgenden Optionen verfügbar.

Verwendung der Fernbedienung

Sie können den temporär gespeicherten Teil während der Nutzung von Timeshift auf unterschiedliche Weise wiedergeben.

Taste	Beschreibung
◀▶	Drücken Sie während der Wiedergabe wiederholt auf REW (◀) oder FF (▶), um zu beschleunigen. - Mit jedem Drücken der Taste wird die Suchgeschwindigkeit um eine Stufe erhöht (bis zu 4 Stufen).
⏸▶	Drücken Sie während der Wiedergabe die Taste Pause (⏸). - Der Pause-Bildschirm wird angezeigt. - Jedes Mal, wenn Sie die Pause-Taste (⏸) im Pause-Bildschirm drücken, springt die Anzeige einen Bildschirm weiter (⏸▶). - Betätigen Sie zur Wiedergabe in Zeitlupe (⏪▶) die Taste Pause (⏸) und anschließend die Taste FF (▶).
<>, OK	Wenn Sie während der Wiedergabe den Cursor mit der Navigationstaste (<>) bewegen und dann OK drücken, beginnt die Wiedergabe direkt bei dem Bildschirm, an dem sich der Cursor befindet. (↶, ↷)
LIVE TV (LIVE-TV)	Um den aktuellen Live Broadcast abzuspielen, drücken Sie während der Wiedergabe die Taste LIVE TV (LIVE-TV).

AUFNAHME

Diese Funktion können Sie verwenden, wenn Sie ein Programm nicht sehen können, weil Sie nicht zu Hause sind.

Aufnahme starten/beenden

Sie können auch das Gesehene Programm aufzeichnen.

Aufnahme starten

- 1 Drücken Sie **REC**, um die Aufnahme zu starten.

Aufnahme beenden

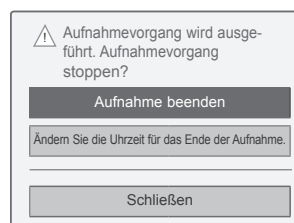

- 1 Drücken Sie **REC**, um die Aufnahme zu beenden.
- 2 Drücken Sie die Navigationstasten, um zu **Aufnahme beenden** zu gelangen, und drücken Sie **OK**.

! HINWEIS

- Sie können die Aufnahme auch beenden, indem Sie auf **STOP** (■) drücken.

Aufnahmeendzeit ändern

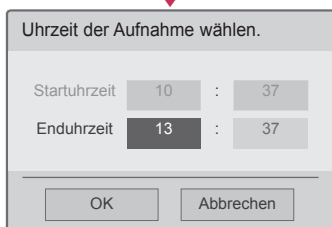
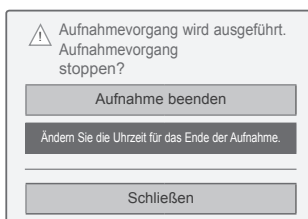

- 1 Drücken Sie **REC** auf dem Rekorder.
- 2 Drücken Sie die Navigationstasten, um zu **Ändern Sie die Uhrzeit für das Ende der Aufnahme** zu gelangen, und drücken Sie **OK**.
- 3 Drücken Sie die Navigationstasten, um die Uhrzeit für das Ende der Aufnahme einzustellen, und drücken Sie **OK**.

 **HINWEIS**

- Ist während der Aufnahme kein ausreichender Speicherplatz verfügbar, hält die Aufnahme automatisch an.
- Aufnahmen von weniger als 10 Sekunden werden nicht gespeichert.
- Die maximal verfügbare Aufnahmedauer beträgt 5 Stunden.
- Um bei der Aufnahme von Sendungen Speicherplatz zu sparen, werden keine Daten gespeichert, wenn kein Signal vorhanden ist.
- Für kopiergeschützte Programme steht die Aufnahmefunktion nicht zur Verfügung.
- Die angezeigte Zeit kann sich leicht von der echten Zeit unterscheiden.
- Wenn kein Signal erfolgt oder eine Filmquelle angesehen wird, kann sich die angezeigte Zeit leicht von der echten Zeit unterscheiden.

 **WARNUNG**

- Rundfunk- und Fernsehmaterial unterliegt dem Urheberrecht. Die Aufnahme und Wiedergabe bestimmten Materials ist nur nach ausdrücklicher Genehmigung durch den Inhaber des Urheberrechts zulässig.
- Sämtliche Audio- und Videoaufnahmen, die Sie mit diesem Rekorder machen, dürfen nur für persönliche Zwecke genutzt werden. Die gewerbliche Nutzung sowie der Verleih gegen oder ohne Gebühr sind untersagt.

ZEITPLAN

Zeitplan

Mit dieser Funktion können reservierte Aufnahmen ganz einfach registriert werden. Timer-Aufnahme wurde festgelegt.

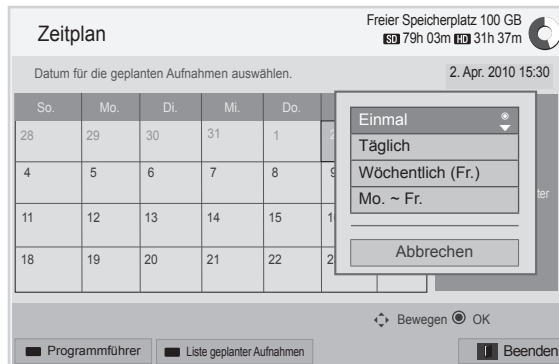
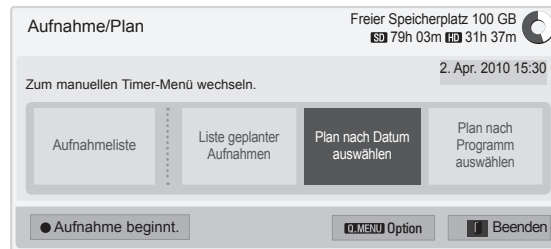

- 1 Drücken Sie nach Anschluss eines USB-Geräts auf **OK**.
- 2 Drücken Sie die gelbe Taste.
- 3 Drücken Sie die Navigationstasten, um zu **Plan nach Datum auswählen** zu gelangen, und drücken Sie **OK**.
- 4 Drücken Sie die Navigationstasten, um ein Datum auszuwählen, und drücken Sie **OK**.
- 5 Drücken Sie die Navigationstasten, um die gewünschte Wiederholungsoption auszuwählen, und drücken Sie **OK**.
- 6 Drücken Sie die Navigationstasten, um den Typ der geplanten Aufnahme, Zeit und Programm auszuwählen, und drücken Sie **OK**.
- 7 Drücken Sie abschließend **BEENDEN**. Um zum vorherigen Menü zurückzukehren, drücken Sie **BACK (ZURÜCK)**.

Aufnahmeliste

Mit dieser Funktion können geplante Programme angezeigt werden. Sie können bis zu 30 Programme speichern.

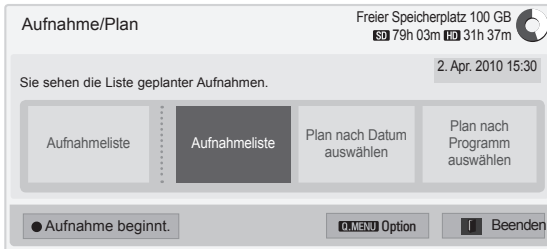

- 1 Drücken Sie nach Anschluss eines USB-Geräts auf **OK**.
- 2 Drücken Sie die gelbe Taste.
- 3 Drücken Sie die Navigationstasten, um zur **Aufnahmeliste** zu gelangen, und drücken Sie **OK**.
- 4 Drücken Sie die Navigationstasten, um das gewünschte Programm auszuwählen, und drücken Sie **OK**.
- 5 Drücken Sie abschließend **BEENDEN**.
Um zum vorherigen Menü zurückzukehren, drücken Sie **BACK (ZURÜCK)**.

Menü	Beschreibung
Ändern	Bearbeiten Sie die Inhalte von Startdatum/Startuhrzeit/Enduhrzeit/Titel/Wiederholung . Sie müssen die Taste BACK (ZURÜCK) drücken, um die Änderungen zu speichern. Diese Funktion ist bei Erinnerung an reservierte Programme deaktiviert.
Löschen	Löscht das ausgewählte Element in der Liste.
Alle löschen	Löscht alle Elemente in der Liste.
Schließen	Schließt das Popup-Menü.

Liste geplanter Aufnahmen initialisieren

Diese Funktion setzt die Liste geplanter Aufnahmen zurück.

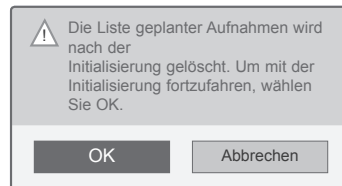
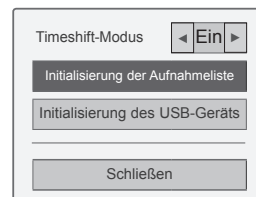

- 1 Drücken Sie nach Anschluss eines USB-Geräts auf **OK**.
- 2 Drücken Sie die gelbe Taste, um das DVR-Optionsmenü anzuzeigen, und drücken Sie **Q.MENU (SCHNELLMENÜ)**.
- 3 Drücken Sie die Navigationstasten, um zu **Initialisierung der Aufnahmeliste** zu gelangen, und drücken Sie **OK**.
- 4 Drücken Sie die Navigationstasten, um zu **OK** zu gelangen, und drücken Sie **OK**. Starten Sie die Initialisierung der Aufnahmeliste.
- 5 Drücken Sie abschließend **BEENDEN**.
Um zum vorherigen Menü zurückzukehren, drücken Sie **BACK (ZURÜCK)**.

Programmführer

Mit dieser Funktion können reservierte Aufnahmen ganz einfach registriert werden. (Weitere Informationen finden Sie unter „EPG“.)



- 1 Drücken Sie nach Anschluss eines USB-Geräts auf **OK**.
- 2 Drücken Sie die gelbe Taste.
- 3 Drücken Sie die Navigationstasten, um zu **Plan nach Programm auswählen** zu gelangen, und drücken Sie **OK**.
- 4 Drücken Sie die Navigationstasten, um ein Programm auszuwählen, und drücken Sie **OK**.
- 5 Drücken Sie abschließend **BEENDEN**.

Um zum vorherigen Menü zurückzukehren, drücken Sie **BACK (ZURÜCK)**.

! HINWEIS

- Bei kopiergeschützten Programmen ist eine Aufnahme nicht möglich.

! Kopiergeschütztes Programm: Aufnahme fehlgeschlagen.

- Wenn eine externe Quelle von schlechter Qualität aufgenommen wird, ist die Qualität der Aufnahme nicht optimal.
- Die verfügbare Zeit für manuelle Aufnahmen beträgt höchstens 5 Stunden und mindestens 2 Minuten.
- Wenn ein Sender die falschen Zeitinformationen sendet, kann die reservierte Aufnahme fehlschlagen.
- Wenn gleichzeitig verschiedene Programme für die Aufnahme bei Einschaltzeit und die reservierte Aufnahme eingerichtet sind, wird das TV-Gerät für die reservierte Aufnahme eingeschaltet.
- Wenn Sie das Gerät während der Aufnahme abschalten, kann das aufgezeichnete Programm nicht gespeichert werden. Deshalb ist es empfehlenswert, zuerst die Taste **STOP** (■) zu drücken, die Reservierungs-/Aufnahmeliste zu prüfen und dann das Gerät auszuschalten.
- Die Aufnahme kann nicht für einen Zeitraum von weniger als 10 Sekunden reserviert werden.
- Da der Titel und die Zeit des Programms für die Aufnahme/Erinnerung auf den Informationen basieren, die vom Sender übertragen werden, können sie sich je nach Sendersituation von der tatsächlichen Zeit unterscheiden.
- Die Aufnahmezeit kann je nach Auflösung des Eingangssignals oder Kapazität der USB-Festplatte abweichen.
- Wenn das TV-Gerät zur Startzeit für die reservierte Aufnahme ausgeschaltet ist, werden die für die Aufnahme erforderlichen Gerätekomponenten eingeschaltet und die Reservierung gestartet.
- Wenn zur Startzeit für die reservierte Aufnahme eine Sofortaufnahme läuft, wird die aktuelle Aufnahme angehalten und gespeichert und die reservierte Aufnahme wird gestartet.
- Wenn das TV-Gerät vom Netz getrennt oder ausgeschaltet wird, kann die reservierte Aufnahme nicht ausgeführt werden.

AUFGEZEICHNETE PROGRAMME

Die Liste aufgezeichneter Programme ist auf einen Blick ersichtlich.

Die auf dem USB-Gerät gespeicherten aufgezeichneten Programme können abgespielt werden.

Liste aufgezeichneter Programme

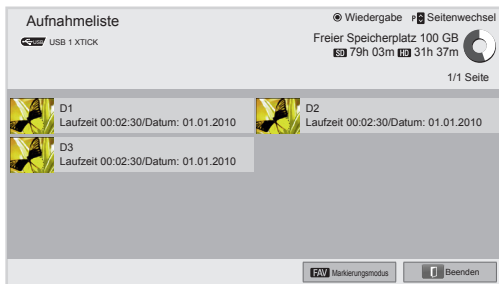
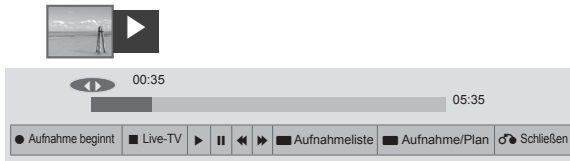

- 1 Drücken Sie nach Anschluss eines USB-Geräts auf **OK**.
- 2 Drücken Sie die grüne Taste, um die **Aufnahmeliste auszuwählen**.
- 3 Drücken Sie die Navigationstasten, um zu einem aufgenommenen Programm zu gelangen, und drücken Sie **OK**.
- 4 Drücken Sie abschließend **BEENDEN**.

Um zum vorherigen Menü zurückzukehren, drücken Sie **BACK (ZURÜCK)**.

! HINWEIS

- Wenn ein Sektor der Festplatte fehlerhaft ist, kann die Aufnahmeliste ganz oder teilweise gelöscht werden.
- Die maximale Anzahl Aufnahmen in der Aufnahmeliste beträgt 200. Wenn die Aufnahmeliste bereits 200 Aufnahmen enthält, sind keine weiteren Aufnahmen möglich.
- Wenn die Aufnahme vollständig wiedergegeben wurde, bleibt die Anzeige 10 Sekunden stehen. Anschließend wird die Wiedergabe automatisch beendet.
- Die Aufnahme kann auch während der Aufnahme/reservierten Aufnahme wiedergegeben werden.
- Während der Wiedergabe der Aufnahme kann die Festplatte Geräusche verursachen.
- Dies hat keine Auswirkungen auf die Leistung und Zuverlässigkeit des Produkts. Es ist normal, dass die Festplatte Geräusche verursacht.
- Das mit einem anderen TV-Gerät aufgezeichnete Programm kann aufgrund der Urheberrechtsrichtlinien nicht wiedergegeben werden. Wenn Sie versuchen, das mit einem anderen TV-Gerät aufgezeichnete Programm wiederzugeben, erscheint ein schwarzer Bildschirm.

Markierungsmodus



- 1 Drücken Sie nach Anschluss eines USB-Geräts auf **OK**.
- 2 Drücken Sie die grüne Taste, um die **Aufnahmeliste auszuwählen**.
- 3 Drücken Sie **FAV**, um das gewünschte aufgenommene Programm zu markieren.
- 4 Drücken Sie die Navigationstasten, um das gewünschte aufgenommene Programm auszuwählen.
- 5 Drücken Sie die gelbe Taste, um das markierte aufgenommene Programm abzuspielen.

Aufgenommene Programme abspielen

Sie können ein ausgewähltes Programm aus der Aufnahmeliste abspielen.



- 1 Drücken Sie nach Anschluss eines USB-Geräts auf **OK**.
- 2 Drücken Sie die grüne Taste, um die **Aufnahmeliste auszuwählen**.
- 3 Drücken Sie die Navigationstasten, um zu einem aufgenommenen Programm zu gelangen, und drücken Sie **OK**.
- 4 Drücken Sie die grüne Taste, um die **Option** zu wählen, und drücken Sie **OK**.
- 5 Drücken Sie abschließend **BEENDEN**.
Um zum vorherigen Menü zurückzukehren, drücken Sie **BACK (ZURÜCK)**.

DEUTSCH













Taste	Beschreibung
Rote Taste	Mark. Aufheben: Ändern Sie die markierten aufgenommenen Programme in nicht markierte aufgenommene Programme.
Grüne Taste	Alle markieren: Alle aufgenommenen Programme in der Liste markieren.
Gelbe Taste	Wdg. markiert: Die erste markierte Datei abspielen. Nach der Wiedergabe eines aufgenommenen Programms wird automatisch das nächste ausgewählte Programm abgespielt.
Blaue Taste	Markierte Objekte löschen: Markierte aufgenommene Programme löschen.
FAV	Markierungsmodus beenden.

Menü	Beschreibung
Ab letzter Zeitmarke wiedergeben	Die Wiedergabe wird ab dem Punkt wieder aufgenommen, an dem zuletzt gestoppt wurde.
Von Anfang an wiedergeben	Wiedergabe der ausgewählten aufgenommenen Programme.
Umbenennen	Programm umbenennen.
Löschen	Programm löschen.

Die „Fortschrittsleiste“?

Diese Funktion zeigt Folgendes an: mögliche Ansicht aufgenommener Programme, eine aktuelle Bildschirm- und Liveübertragungsposition.

- 1 Vorschau
- 2 Aktueller Stand und Fortschrittsdauer bei der Wiedergabe
- 3 Gesamtfortschritt des aufgenommenen Programms

-  Playback
-  Fast forward
-  Rewind
-  Pause
-  Direct view +
-  Direct view -
-  By one screen
-  Slow playback
-  (Blau) Start Wiederholungsintervall
-  (Gelb) Ende Clip-Edit-Intervall
-  (Blau) Ende Wiederholungsintervall
-  (Gelb) Ende Clip-Edit-Intervall
-  Wiederholungsintervall

Verwendung der Fernbedienung

Während der Wiedergabe des aufgenommenen Programms können verschiedene Einstellungen vorgenommen werden.

Taste	Beschreibung
	Drücken Sie während der Wiedergabe wiederholt REW () oder FF (), um die Geschwindigkeit zu erhöhen. - Mit jedem Drücken der Taste wird die Suchgeschwindigkeit um eine Stufe erhöht (bis zu 4 Stufen).
Grüne Taste	Option: Drücken Sie die grüne Taste, um Video- und Audio-Einstellungen für aufgenommene Dateien festzulegen.
Gelbe Taste	Clip-Edit: Drücken Sie die gelbe Taste an dem Punkt, ab dem Sie das Clip-Edit-Intervall festlegen möchten und nochmals am Ende. Zum Speichern wählen Sie „Ja“. - Der Anfang des Clip-Edit-Intervalls wird in der Aufnahme-Fortschrittsleiste unten im Bildschirm als  angezeigt, das Ende als  . Beginn und Ende des Clip-Edit-Intervalls lassen sich in Vorwärts- und Rückwärtsrichtung festlegen. - Intervalle von weniger als 10 Sekunden können nicht gespeichert werden.
Blaue Taste	Wiederholung: Drücken Sie die blaue Taste an dem Punkt, ab dem Sie das Wiederholungsintervall festlegen möchten und nochmals am Ende. Um die Wiedergabe des Wiederholungsintervalls zu stornieren, drücken Sie nochmals auf die blaue Taste. - Der Beginn des Wiederholungsintervalls wird in der Aufnahme-Fortschrittsleiste unten im Bildschirm als  angezeigt, das Ende als  . Beginn und Ende des Wiederholungsintervalls lassen sich in Vorwärts- und Rückwärtsrichtung festlegen. - Intervalle von weniger als 10 Sekunden können nicht eingestellt werden. - Wird das Wiederholungsintervall storniert, wird ab dem Ende des Intervalls die normale Wiedergabe wieder aufgenommen.
	Drücken Sie während der Wiedergabe die Taste Pause (). - Der Pause-Bildschirm wird angezeigt. - Mit jedem Drücken der Taste Pause () auf dem Pausenbildschirm läuft die Anzeige ein Bild weiter (). - Drücken Sie die Taste Pause () und anschließend FF () für eine Wiedergabe in Zeitlupe (). - Wenn Sie innerhalb von 10 Minuten ab der Pause keine Taste drücken, kehrt das Gerät zur Wiedergabe zurück.
< >, OK	Wenn Sie den Cursor während der Wiedergabe mit den Navigationstasten (< >) bewegen und dann OK drücken, erfolgt die Wiedergabe direkt in dem Bild, in dem sich der Cursor befindet. ( , )
3D	Anzeigen von 3D-Videos. (Nur 3D-Modelle)

EPG (Elektronischer Programmführer) (Im digitalen Modus)

Dieses System verfügt über einen elektronischen Programmführer (EPG), der Ihnen dabei hilft, durch alle möglichen Ansichtsoptionen zu navigieren. EPG unterstützt dabei Informationen wie Programmlisten sowie Anfangs- und Endurzeiten für alle verfügbaren Dienste. Darüber hinaus sind in EPG oft detaillierte Informationen über das Programm verfügbar (Verfügbarkeit und die Menge an Programmdetails variieren je nach Sender). Diese Funktion kann nur dann genutzt werden, wenn die entsprechenden Sender die EPG-Information auch übertragen. Bevor Sie die EPG-Funktion nutzen können, müssen Sie im Menü **Zeit** die Uhr einstellen. EPG zeigt Programmdetails für die nächsten 8 Tage an.



OK	Aufnahme: Es wird ein Popup-Fenster mit den Aufnahmeeinstellungen angezeigt. Erinnerung: Reserviert.
^ v	Wählen Sie den Einstellungsmodus für „Timer-Aufnahme/Erinnerung“.

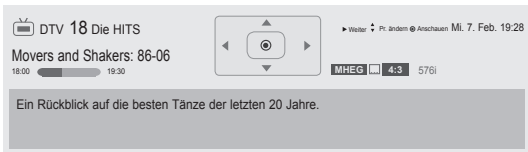

- Drücken Sie **INFO**, um Informationen zum aktuellen Programm anzuzeigen.

	Wird mit einem TV- oder DTV-Programm angezeigt.
	Wird mit einem Radio-Programm angezeigt.
	Wird mit einem MHEG-Programm angezeigt.
	Wird mit einem HE-AAC-Programm angezeigt.
	Format des Programms.
	Format des Programms.
	Wird mit einem Teletext-Programm angezeigt.
	Wird mit einem Untertitel-Programm angezeigt.
	Wird mit einem verschlüsselten Programm angezeigt.
	Wird mit einem Dolby Digital Programm angezeigt.
	Wird mit einem Dolby Digital PLUS-Programm angezeigt.
576i/p, 720p, 1080i/p	Übertragungsaufösung.
	Programme mit diesem Symbol werden abhängig von der Programminformation möglicherweise nicht im Monitor Out angezeigt.
	Wird mit einem MHP-Programm angezeigt.
>	Zeigt die nächste Programminformation.
^ v	Weitere Programminformationen anzeigen.

EPG ein-/ausschalten

- 1 Drücken Sie **GUIDE** (PROGRAMMFÜHRER), um EPG ein- oder auszuschalten.

Wählen Sie ein Programm.

- 1 Drücken Sie die Navigationstasten oder **P ^ v**, um das gewünschte Programm auszuwählen.



JETZT/WEITER – Programmführermodus

Sie können ein aktuell ausgestrahltes Programm sowie ein später anfangendes ansehen.

Taste	Beschreibung
Rote Taste	Ändern des EPG-Modus.
Gelbe Taste	Aufruf des Zeitplanmodus. (Siehe S.84)
Blaue Taste	Aufruf des Modus Liste geplanter Programme. (Siehe S.85)
OK	Wenn JETZT ausgewählt wurde, dann wird zum ausgewählten Programm gesprungen, und der EPG wird ausgeblendet. Wenn WEITER ausgewählt wurde, wird ein Reservierungs-Popup-Fenster eingeblendet.
< >	Auswahl von JETZT oder WEITER (jetziges oder späteres Programm).
^ v	Auswahl des ausgestrahlten Programms.
P ^ v	Seite nach oben/nach unten.
GUIDE	Ausschalten von EPG.
BACK (ZURÜCK)	
EXIT (BEENDEN)	
TV/RAD	Auswahl von DTV oder RADIO-Programm.
INFO	Ausführliche Informationen ein- oder ausblenden.
FAV	Favoriten-Modus ändern.

8-Tage-Programmführermodus

Taste	Beschreibung
Rote Taste	Ändern des EPG-Modus.
Grüne Taste	Modus zur Datumseinstellung aufrufen.
Gelbe Taste	Aufruf des Zeitplanmodus. (Siehe S.84)
Blaue Taste	Aufruf des Modus Liste geplanter Programme. (Siehe S.85)
OK	Wenn „Currently broadcasting programme“ ausgewählt wurde, dann wird zum ausgewählten Programm gesprungen und der EPG ausgeblendet. Wenn „Future broadcasting programme“ ausgewählt wurde, wird ein Reservierungs-Popup-Fenster eingeblendet.
< >	Programmauswahl.
^ v	Auswahl des ausgestrahlten Programms.
P ^ v	Seite nach oben/nach unten.
GUIDE	Ausschalten von EPG.
BACK (ZURÜCK)	
EXIT (BEENDEN)	
TV/RAD	Auswahl von DTV oder RADIO-Programm.
INFO	Ausführliche Informationen ein- oder ausblenden.
FAV	Favoriten-Modus ändern.

Modus „Datum ändern“

Taste	Beschreibung
Grüne Taste	Abschalten des Modus zur Datumseinstellung.
v	
BACK (ZURÜCK)	Wechsel zum ausgewählten Datum.
OK	Datumsauswahl.
< >	
GUIDE	Ausschalten von EPG.
EXIT (BEENDEN)	

Kasten mit erweiterter Beschreibung

Taste	Beschreibung
INFO	Ausführliche Informationen ein- oder ausblenden.
^ v	Text nach oben/nach unten.
< >	Wählen Sie den Einstellungsmodus für „Timer-Aufnahme/Erinnerung“.
GUIDE	Ausschalten von EPG.
EXIT (BEENDEN)	

3D-FILMTECHNOLOGIE

(Nur 3D-Modelle)

3D-Technologie

Dieses TV-Gerät gibt 3D-Filme per 3D-Übertragung oder über ein kompatibles Gerät wie einen 3D-Blu-ray-Player wieder. Der Zuschauer muss eine geeignete 3D-Brille tragen, damit er die Filme im 3D-Format ansehen kann.



WARNUNG

- Wenn Sie die 3D-Funktion nutzen, sollten Sie stets einen Abstand von mindestens zweimal der Bildschirmbreite einhalten.
- Zum Ansehen von 3D-Filmen müssen Sie die 3D-Brille aufsetzen. Für ein besseres Ergebnis sollten Sie eine 3D-Brille von LG tragen. Bei Verwendung einer 3D-Brille einer anderen Marke kann der 3D-Film möglicherweise nicht ordnungsgemäß angezeigt werden. Informationen zur Verwendung der 3D-Brille finden Sie in der Bedienungsanweisung zur Brille.
- Wenn Sie 2D-Filme sehen, sollten Sie die 3D-Brille abnehmen, da die Bilder sonst verzerrt wahrgenommen werden.
- Das Ansehen von 3D-Filmen aus zu großer Nähe oder über einen längeren Zeitraum kann Ihr Augenlicht schädigen.
- Das Ansehen von 3D-Filmen oder das Spielen von 3D-Videospielen mit einer 3D-Brille über einen längeren Zeitraum kann zu Kopfschmerzen und Schwindelgefühlen führen und Sie selbst und Ihre Augen ermüden. Wenn Sie Kopfschmerzen haben oder sich müde oder schwindlig fühlen, sollten Sie sich ausruhen und einige Zeit nicht fernsehen.
- Schwangere, ältere Personen und Personen mit Herzproblemen oder häufig auftretenden Müdigkeitsanfällen sollten keine 3D-Filme ansehen.
- Es kann vorkommen, dass Sie sich während eines 3D-Films erschrecken oder eine schnelle Bewegung machen. Stellen Sie daher vor dem Ansehen der 3D-Filme zerbrechliche Gegenstände und Gegenstände, die leicht umfallen können, außer Reichweite.
- Kinder unter 5 Jahren sollten keine Filme in 3D ansehen. Es kann die normale Entwicklung ihres Sehvermögens beeinträchtigen.
- Warnung vor optisch ausgelösten epileptischen Anfällen:
Einige Zuschauer können einen epilepti-

schen Anfall erleiden, wenn sie bestimmten Faktoren wie blinkenden Lichtern oder Bildern in Filmen oder Videospielen ausgesetzt sind. Falls Sie oder eines Ihrer Familienmitglieder bereits epileptische Anfälle erlitten haben, sollten Sie mit Ihrem Arzt reden, bevor Sie sich Filme in 3D ansehen.

Bestimmte Symptome können unter Umständen auch ohne entsprechende Krankengeschichte auftreten. Falls bei Ihnen folgende Symptome auftreten, beenden Sie die Wiedergabe des 3D-Films sofort und konsultieren Sie einen Arzt: Schwindel oder Schwindelgefühle, optische Störungen oder veränderte Sehkraft, Gesichts- oder Augenzucken, unbeabsichtigte Bewegungen, Zuckungen, Bewusstseinsverlust, Verwirrung oder Orientierungslosigkeit, Verlust des Richtungssinns, Krämpfe oder Übelkeit. Eltern sollten beobachten, ob diese Symptome bei ihren Kinder, auch bei Teenagern, auftreten, da sie möglicherweise empfindlicher auf die Effekte des 3D-Fernsehens reagieren.

- Das Risiko von durch eine Photosensibilisierung hervorgerufenen Anfällen kann durch die Einhaltung der folgenden Regeln verringert werden.
 - » Machen Sie regelmäßige Pausen beim Ansehen von 3D-Filmen.
 - » Personen, die mit beiden Augen unterschiedlich stark sehen, sollten erst nach Korrektur dieser Sehschwäche Filme in 3D ansehen.
 - » Achten Sie beim Ansehen der Filme darauf, dass Ihre Augen auf derselben Höhe wie der 3D-Bildschirm sind und dass Sie in ausreichendem Abstand zum TV-Gerät sitzen.
 - » Schauen Sie sich keine 3D-Filme an, wenn Sie müde oder krank sind, und vermeiden Sie das Anschauen von 3D-Filmen über einen längeren Zeitraum.
 - » Tragen Sie die 3D-Brille nur zur Wiedergabe von 3D-Filmen mit einem 3D-TV-Gerät.
 - » Einige Zuschauer können sich nach dem Ansehen von 3D-Filmen desorientiert fühlen. Nehmen Sie sich daher nach dem Ansehen von 3D-Filmen einen Augenblick Zeit, konzentrieren Sie sich auf Ihr Umfeld, und stehen Sie erst dann auf.

HINWEIS

(Nur für 42/47/55LW75**, 42/47/55LW77**, 47/55LW95** 72LZ97**)

- Nach Einschalten des TV-Geräts dauert es eventuell einige Sekunden, bis sich das TV-Gerät kalibriert hat.
- Befindet sich ein Hindernis zwischen dem TV-Gerät und der 3D-Brille wird der 3D-Film möglicherweise nicht ordnungsgemäß wiedergegeben.
- Verwenden Sie das TV-Gerät nicht in unmittelbarer Nähe von anderen Elektro- und HF-Geräten.
- Bei digitalem Fernsehen im 3D-Modus können die Monitorausgangssignale nicht über ein SCART-Kabel ausgegeben werden.
- Wenn der 3D-Modus während einer geplanten Aufnahme mit dem Digital-TV auf „Ein“ eingestellt ist, können die Monitorausgangssignale nicht über das SCART-Kabel ausgegeben werden. Die Aufnahme ist dann nicht möglich.
- Des Weiteren können 3D-Filme im Liegen nicht korrekt betrachtet werden.
- Wenn Sie vom TV-Gerät weg- und dann wieder zum 3D-Programm hinsehen, dauert es eventuell einen Augenblick, bis Sie den 3D-Film sehen können.
- Bei Verwendung einer fluoreszierenden Lichtquelle kann es bei der 3D-Wiedergabe zu leichtem Bildflackern kommen. In diesem Fall empfiehlt es sich, die Lichtquelle auszuschalten oder zu dimmen.
- Sollte sich der 3D-TV-Übertragungsstandard künftig ändern und dann nicht mehr von diesem TV-Gerät unterstützt werden, benötigen Sie möglicherweise ein zusätzliches Gerät, wie z. B. eine Set-Top-Box.

HINWEIS

(Nur für 32/37/42/47/55LW55**, 32/37/42/47/55LW57**, 32/42/47/55LW65**, 47/55LW98**)

- Bei digitalem Fernsehen im 3D-Modus können die Monitorausgangssignale nicht über ein SCART-Kabel ausgegeben werden.
- Wenn der 3D-Modus während einer geplanten Aufnahme mit dem Digital-TV auf „Ein“ eingestellt ist, können die Monitorausgangssignale nicht über das SCART-Kabel ausgegeben werden. Die Aufnahme ist dann nicht möglich.
- Sollte sich der 3D-TV-Übertragungsstandard künftig ändern und dann nicht mehr von diesem TV-Gerät unterstützt werden, benötigen Sie möglicherweise ein zusätzliches Gerät, wie z. B. eine Set-Top-Box.

Zur Verwendung von 3D-Brillen**ACHTUNG**

- 3D-Brillen ersetzen keine normalen Brillen, Sonnenbrillen oder Schutzbrillen.
- Bewahren Sie die 3D-Brille nicht an heißen oder kalten Orten auf.
- Lassen Sie keine Gegenstände auf die 3D-Brille fallen. Lassen Sie die Brille nicht fallen, und verbiegen Sie die Brille nicht.
- Die Gläser der 3D-Brillen sind kratzempfindlich. Bitte reinigen Sie sie nur mit einem weichen Tuch. Um Kratzer auf dem Produkt zu vermeiden, achten Sie darauf, dass das Tuch staubfrei ist.
- Wenn sich die Brille in der Nähe eines elektronischen Geräts mit der gleichen Bandbreite befindet (2,4 GHz, z. B. Mikrowelle oder Wireless LAN-Produkt), kann es zu Übertragungsstörungen kommen.

Betrachtungsbereich für 3D-Filme





(Nur für 42/47/55LW75**, 42/47/55LW77**, 47/55LW95** 72LZ97**)

Die Größe des TV-Geräts, der Betrachtungswinkel sowie andere Parameter können Betrachtungsabstand und Sichtwinkel beeinflussen.

Betrachtungsabstand	Maximaler Sehabstand
2 m bis 7 m	10 m

Wiedergabe von 3D-Material

- 1 Geben Sie das in 3D produzierte Video wieder.
- 2 Drücken Sie **3D**, um 3D-Material anzusehen.
- 3 Setzen Sie die 3D-Brille auf.
- 4 Drücken Sie die Navigationstasten, um zu **OK** zu gelangen, und drücken Sie **OK**.
- 5 Drücken Sie die Navigationstasten, um zu „Format“ zu gelangen, und drücken Sie **OK**.

Modus	Beschreibung
2D » 3D	Wechsel von 2D-Ansicht auf 3D-Ansicht. Von 2D in 3D konvertierte Videos erscheinen möglicherweise weniger realistisch als in 3D produzierte Videos. 
Nebeneinander	
Oben & Unten	
Schachbrettmuster	
Frame Sequential	

- 6 Drücken Sie die **3D**-Taste, um zu **2D aus** oder **3D aus** zu gelangen

Option	Beschreibung
3D -> 2D	Zeigt Bilder in 2D ohne 3D-Effekte.
3D Aus	Zeigt Bilder im Originalformat.
2D -> 3D	Zeigt Bilder in 3D.
Abbrechen	Schließen Sie das Pop-up-Fenster.

Einstellung von 3D-Material

- 1 Drücken Sie während der Wiedergabe von 3D-Material auf **3D-OPTION**. Ein Fenster wird eingeblendet.
- 2 Drücken Sie die Navigationstasten, um zu einer der folgenden Optionen zu gelangen, und drücken Sie **OK**.

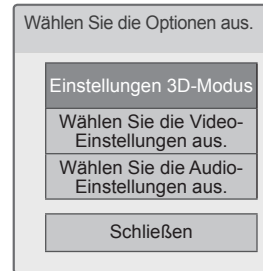

Einstellungen 3D-Modus

Option (Abhängig vom Modell)	Beschreibung
3D-Bildkorrektur	Wählen Sie die Option Links/Rechts oder Rechts/Links . Wählen Sie den Bildschirm mit der besseren 3D-Wiedergabe.
3D-Tiefe	Passt den Stereoeffekt von 2D an 3D an.
3D-Blickpunkt	Schiebt das 3D-Bild in den Vorder- und Hintergrund, um die 3D-Perspektive anzupassen.
3D-Optimierung	Optimierung des 3D-Bildschirms für die jeweilige Umgebung.

Wählen Sie die Video-Einstellungen aus.

Änderung der Video-Einstellungen. (Siehe „BILD-Einstellungen“)

Wählen Sie die Audio-Einstellungen aus.

Änderung der Audio-Einstellungen. (Siehe „AUDIO-Einstellungen“)

**ACHTUNG**

- Einige Menüs funktionieren während der Wiedergabe von 3D-Material möglicherweise nicht.
- Die Wiedergabe von 3D-Material wird automatisch deaktiviert, wenn Sie DTV-Kanäle oder die Eingabequelle ändern.
- Wenn Sie 2D-Filme im 3D-Modus ansehen, werden die Filme eventuell nicht ordnungsgemäß auf dem Bildschirm angezeigt.
- 3D-Effekte können erst dann gesehen werden, wenn für das an das TV-Gerät angelegte 3D-Eingangssignal der passende 3D-Modus ausgewählt ist.
- Bei *.mpo-Dateien (3D-Kameradateien) wird der 3D-Videomodus automatisch aktiviert.

**HINWEIS**

- Wenn Sie den 3D-Modus auswählen, wird die Betriebsanzeige automatisch ausgeschaltet.
- Sie können mit der Taste **AV MODE (AV-MODUS)** auf der Fernbedienung nur „Aus“ oder „Kino“ auswählen.
- Die Funktion „Energie sparen“ ist während der Wiedergabe in 3D deaktiviert.
- Wenn Sie 3D-Dateien ansehen, können Sie nicht auf das Startmenü zugreifen.

ANPASSEN DER TV-EINSTELLUNGEN

Das EINST.-Menü

- 1 Drücken Sie die Taste HOME (STARTSEITE), **um auf das** Startmenü zuzugreifen.
- 2 Drücken Sie die Navigationstasten, um das **EINST.-Menü** auszuwählen, und drücken Sie **OK**.
- 3 Drücken Sie die Navigationstasten, um zu einem der folgenden Menüs zu gelangen, und drücken Sie **OK**.
- 4 Drücken Sie die Navigationstasten, um zur gewünschten Einstellung oder Option zu gelangen, und drücken Sie **OK**.
- 5 Drücken Sie abschließend **BEENDEN**.

Menü		Beschreibung
	EINST.	Richtet Programme ein und bearbeitet diese.
	BILD	Passt die Bildgröße, die Bildqualität oder den Bildeffekt an.
	AUDIO	Passt die Tonqualität, den Toneffekt oder die Lautstärke an.
	ZEIT	Stellt Uhrzeit und Datum oder die Timerfunktion ein.
	SPERREN	Sperrt/entsperrt Kanäle und Programme.
	OPTION	Passt die allgemeinen Einstellungen an.
	NETZWERK	Stellt die Netzwerkeinstellungen ein.
	SUPPORT	Prüft die Kundeninformationen.

Anpassung der Einstellungen

Einstellungen im Menü EINST.

- 1 Drücken Sie die Taste **HOME (STARTSEITE)**, um auf das Startmenü zuzugreifen.
- 2 Drücken Sie die Navigationstasten, um zu **EINST.** zu gelangen, und drücken Sie **OK**.
- 3 Drücken Sie die Navigationstasten, um zu **EINST.** zu gelangen, und drücken Sie **OK**.
- 4 Drücken Sie die Navigationstasten, um zur gewünschten Einstellung oder Option zu gelangen, und drücken Sie **OK**.
- Um zur vorherigen Stufe zurückzukehren, drücken Sie **BACK (ZURÜCK)**.
- 5 Drücken Sie abschließend **BEENDEN**.

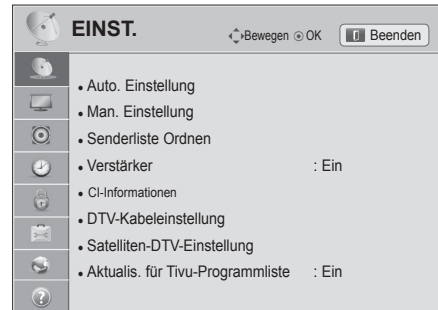

In der folgenden Tabelle werden die verfügbaren Programmeinstellungen beschrieben:

Einstellung	Beschreibung
Auto. Einstellung	Stellt alle über Antenne, Kabel oder Satellit verfügbaren Programme ein und speichert diese (Siehe S.31).
Man. Einstellung	Stellt alle gewünschten Programme manuell ein und speichert diese (Siehe S.36).
Senderliste Ordnen	Bearbeiten von Programmen (Siehe S.39).
Verstärker	Stellt die optimale Empfindlichkeit je nach Signalempfang ein. (Siehe S.40).
CI-Informationen	Mit dieser Funktion können Sie einige verschlüsselte Dienste (Bezahldienste) anschauen (Siehe S.40).
DTV-Kabeleinstellung (Nur im Modus Kabel, Kabel & Satellit (nur Satellitenmodelle))	Stellt verschiedene Optionen für Kabel-DTV ein. (Siehe S.34).
Satelliten-DTV-Einstellung (Nur im Modus Satellit, Antenne & Satellit, Kabel & Satellit – nur Satellitenmodelle)	Stellt verschiedene Optionen für Satelliten-DTV ein. (Siehe S.34).
Aktualis. für Tivu-Programmliste (Nur im Modus Satellit, Antenne & Satellit, Kabel & Satellit – nur Satellitenmodelle, nur Italien)	Aktualisierung der geänderten Programmlisteninformationen abhängig von den Sendebedingungen des jeweiligen Landes und der Satelliteneinstellung. (Siehe S.35).



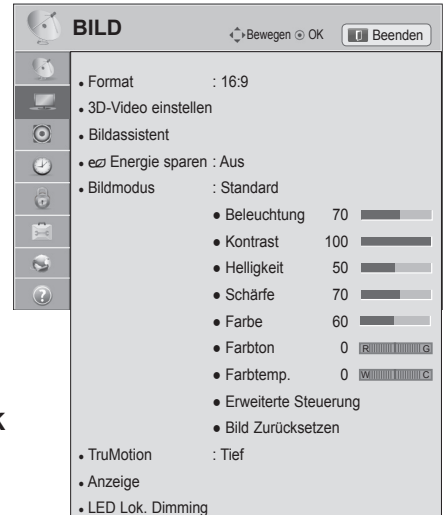

Einstellungen im Menü BILD

- 1 Drücken Sie die Taste **HOME** (STARTSEITE), um auf das Startmenü zuzugreifen.
- 2 Drücken Sie die Navigationstasten, um zu **EINST.** zu gelangen, und drücken Sie **OK**.
- 3 Drücken Sie die Navigationstasten, um zu **BILD** zu gelangen, und drücken Sie **OK**.
- 4 Drücken Sie die Navigationstasten, um zur gewünschten Einstellung oder Option zu gelangen, und drücken Sie **OK**.
- Um zur vorherigen Stufe zurückzukehren, drücken Sie **BACK (ZURÜCK)**.
- 5 Drücken Sie abschließend **BEENDEN**.



In der folgenden Tabelle werden die verfügbaren Bildeinstellungen beschrieben:

Einstellung	Beschreibung
Format	Ändert die Bildgröße, um Bilder in optimaler Größe anzuzeigen (Siehe S.41).
3D-Video-Einstellungen (Nur 3D-Modelle)	Stellt die 3D-Option ein. (Siehe S.92)
Bildassistent	Regelt die Bildqualität und kalibriert den Bildschirm. Die eingestellten Optionen werden als Expert1 im Bildmodus gespeichert.
	<p>! HINWEIS</p> <ul style="list-style-type: none"> • Wenn Sie den Bildassistenten verwenden, wird die Energiesparfunktion automatisch deaktiviert. • Um die vom Bildassistenten vorgenommenen Änderungen zurückzusetzen, wählen Sie Bild zurücksetzen aus, wenn der Bildmodus auf Expert1 gesetzt ist. • Im Modus RGB-PC/HDMI-PC/DVI-PC werden die geänderten Werte für Farbe, Farbton und H/V-Schärfe nicht verwendet.
Energie sparen	Passt die Bildschirmhelligkeit an, um den Stromverbrauch zu reduzieren.
	<p>! HINWEIS</p> <ul style="list-style-type: none"> • Wenn Sie den Energiesparmodus im MHEG/MHP-Modus anpassen, werden die Energie spareinstellungen nach Beenden des MHEG/MHP-Modus übernommen. • Durch Einstellen von „Video stumm“ beim Anhören eines Radioprogramms wird die Leistungsaufnahme verringert. • Wenn Sie Automatisch oder Maximum wählen, ist die Beleuchtung nicht verfügbar.
	Option
Automatisch	Bei Wahl von Automatisch wird die Beleuchtung mit einer intelligenten Sensorfunktion automatisch an die Umgebung angepasst.
Aus	Wählen Sie diese Option, wenn diese Funktion nicht erforderlich ist.
Minimum/Mittel/Maximum	Wählt die Helligkeitsstufe aus.
Video stumm	Der Bildschirm wird in 3 Sekunden ausgeschaltet. Durch Drücken einer beliebigen Taste auf der Fernbedienung wird der Bildschirm wieder eingeschaltet.

Einstellung	Beschreibung												
Bildmodus	<p>Wählt einen der voreingestellten Bildmodi aus, oder passt die Optionen in den jeweiligen Modi für eine optimale TV-Bildschirmleistung an. Sie können auch die erweiterten Optionen in jedem Modus anpassen. Die verfügbaren Bildmodi sind je nach TV-Gerät unterschiedlich.</p> <div style="border: 1px solid black; padding: 5px; margin-top: 10px;"> <p> HINWEIS</p> <ul style="list-style-type: none"> • Wenn Sie Intelligenter Sensor wählen, stellt sich die Energiesparfunktion automatisch auf Automatisch. • Bei Auswahl von Kino wechselt die Formatfunktion automatisch zu Just Scan. </div> <p>Modus (je nach Modell)</p> <table border="1" style="width: 100%; border-collapse: collapse;"> <tr> <td style="width: 20%;">Intelligenter Sensor</td> <td>Das TV-Gerät regelt die Bildeinstellungen wie Kontrast, Helligkeit, Schärfe, Farbe oder Farbton automatisch entsprechend der Umgebung.</td> </tr> <tr> <td>Lebhaft</td> <td>Optimiert Kontrast, Helligkeit, Farbe und Schärfe, um das Videobild an eine geschäftliche Umgebung anzupassen.</td> </tr> <tr> <td>Standard</td> <td>Passt das Bild an eine normale Umgebung an.</td> </tr> <tr> <td>Kino</td> <td>Optimiert Videobilder für ein kinoähnliches Erlebnis bei der Spielfilmwiedergabe.</td> </tr> <tr> <td>Spiel</td> <td>Optimiert das Videobild für schnelle Bildbewegungen bei Computer- oder Konsolenspielen.</td> </tr> <tr> <td>Expert</td> <td> <p>Passt die detaillierten Einstellungen des Videobildes sowohl für Videoexperten als auch für normale Betrachter an.</p> <div style="border: 1px solid black; padding: 5px; margin-top: 10px;"> <p> HINWEIS</p> <ul style="list-style-type: none"> • ISFccc (ISFccc: Imaging Science Foundation Certified Calibration Control): Dieses TV-Gerät enthält die erforderlichen detaillierten Kalibrierungen, die für eine professionelle Zertifizierung durch die Imaging Science Foundation erforderlich sind. Der Zuschauer kann den ISF-Modus „Tag“ und „Nacht“ verwenden, um sein LG HDTV optimal zu nutzen. Der ISFccc-Modus bietet anspruchsvolle und detaillierte Kalibrierungsmöglichkeiten. Eine detaillierte Kalibrierung muss von einem qualifizierten Techniker durchgeführt werden. Bitte fragen Sie bei Ihrem lokalen Händler nach einem ISF-zertifizierten Techniker. </div> </td> </tr> </table>	Intelligenter Sensor	Das TV-Gerät regelt die Bildeinstellungen wie Kontrast, Helligkeit, Schärfe, Farbe oder Farbton automatisch entsprechend der Umgebung.	Lebhaft	Optimiert Kontrast, Helligkeit, Farbe und Schärfe, um das Videobild an eine geschäftliche Umgebung anzupassen.	Standard	Passt das Bild an eine normale Umgebung an.	Kino	Optimiert Videobilder für ein kinoähnliches Erlebnis bei der Spielfilmwiedergabe.	Spiel	Optimiert das Videobild für schnelle Bildbewegungen bei Computer- oder Konsolenspielen.	Expert	<p>Passt die detaillierten Einstellungen des Videobildes sowohl für Videoexperten als auch für normale Betrachter an.</p> <div style="border: 1px solid black; padding: 5px; margin-top: 10px;"> <p> HINWEIS</p> <ul style="list-style-type: none"> • ISFccc (ISFccc: Imaging Science Foundation Certified Calibration Control): Dieses TV-Gerät enthält die erforderlichen detaillierten Kalibrierungen, die für eine professionelle Zertifizierung durch die Imaging Science Foundation erforderlich sind. Der Zuschauer kann den ISF-Modus „Tag“ und „Nacht“ verwenden, um sein LG HDTV optimal zu nutzen. Der ISFccc-Modus bietet anspruchsvolle und detaillierte Kalibrierungsmöglichkeiten. Eine detaillierte Kalibrierung muss von einem qualifizierten Techniker durchgeführt werden. Bitte fragen Sie bei Ihrem lokalen Händler nach einem ISF-zertifizierten Techniker. </div>
Intelligenter Sensor	Das TV-Gerät regelt die Bildeinstellungen wie Kontrast, Helligkeit, Schärfe, Farbe oder Farbton automatisch entsprechend der Umgebung.												
Lebhaft	Optimiert Kontrast, Helligkeit, Farbe und Schärfe, um das Videobild an eine geschäftliche Umgebung anzupassen.												
Standard	Passt das Bild an eine normale Umgebung an.												
Kino	Optimiert Videobilder für ein kinoähnliches Erlebnis bei der Spielfilmwiedergabe.												
Spiel	Optimiert das Videobild für schnelle Bildbewegungen bei Computer- oder Konsolenspielen.												
Expert	<p>Passt die detaillierten Einstellungen des Videobildes sowohl für Videoexperten als auch für normale Betrachter an.</p> <div style="border: 1px solid black; padding: 5px; margin-top: 10px;"> <p> HINWEIS</p> <ul style="list-style-type: none"> • ISFccc (ISFccc: Imaging Science Foundation Certified Calibration Control): Dieses TV-Gerät enthält die erforderlichen detaillierten Kalibrierungen, die für eine professionelle Zertifizierung durch die Imaging Science Foundation erforderlich sind. Der Zuschauer kann den ISF-Modus „Tag“ und „Nacht“ verwenden, um sein LG HDTV optimal zu nutzen. Der ISFccc-Modus bietet anspruchsvolle und detaillierte Kalibrierungsmöglichkeiten. Eine detaillierte Kalibrierung muss von einem qualifizierten Techniker durchgeführt werden. Bitte fragen Sie bei Ihrem lokalen Händler nach einem ISF-zertifizierten Techniker. </div>												
TruMotion	<p>Eine fortschrittliche Video-Technologie, die selbst bei schnellen Actionszenen eine klarere, flüssigere Darstellung und damit ein besseres Bild ermöglicht. TruMotion unterstützt alle Eingabearten außer dem PC-Modus.</p> <div style="border: 1px solid black; padding: 5px; margin-top: 10px;"> <p> HINWEIS</p> <ul style="list-style-type: none"> • Beim Aktivieren von „TruMotion“ kann es zu Rauschen auf dem Bildschirm kommen. Sollte dieser Effekt eintreten, stellen Sie „TruMotion“ auf „Aus“. • Wenn Sie die Option „Bildmodus-Spiel“ auswählen, setzen Sie „TruMotion“ auf „Aus“. </div> <p>Modus</p> <table border="1" style="width: 100%; border-collapse: collapse;"> <tr> <td style="width: 20%;">Hoch</td> <td>Ermöglicht eine noch bewegungsechtere Darstellung.</td> </tr> <tr> <td>Tief</td> <td>Ermöglicht die flüssige Wiedergabe von Bewegungen. Dies ist die geeignete Einstellung für die Standardwiedergabe.</td> </tr> <tr> <td>Aus</td> <td>TruMotion wird ausgeschaltet.</td> </tr> <tr> <td>Benutzer</td> <td>De-Judder: Reguliert das Bildschirmgeräusch. De-Blur: Reguliert das Nachbild.</td> </tr> </table>	Hoch	Ermöglicht eine noch bewegungsechtere Darstellung.	Tief	Ermöglicht die flüssige Wiedergabe von Bewegungen. Dies ist die geeignete Einstellung für die Standardwiedergabe.	Aus	TruMotion wird ausgeschaltet.	Benutzer	De-Judder: Reguliert das Bildschirmgeräusch. De-Blur: Reguliert das Nachbild.				
Hoch	Ermöglicht eine noch bewegungsechtere Darstellung.												
Tief	Ermöglicht die flüssige Wiedergabe von Bewegungen. Dies ist die geeignete Einstellung für die Standardwiedergabe.												
Aus	TruMotion wird ausgeschaltet.												
Benutzer	De-Judder: Reguliert das Bildschirmgeräusch. De-Blur: Reguliert das Nachbild.												

Einstellung	Beschreibung	
ANZEIGE	Passt die Optionen für die Verwendung als PC-Bildschirm an.	
	Option	
	Lösung	Wählt die für die Verwendung mit einem PC geeignete Auflösung aus.
	Automatische Konfiguration	Optimiert die TV-Optionen automatisch für die TV-Anzeige.
	Position	Positioniert das Bild an der richtigen Position.
	Größe	Passt die Bildgröße an.
	Taktrate	Verringert die horizontale Streifenbildung.
	Grundeinstellung	Setzt die Optionen auf die Standardeinstellung zurück.
LED Lok. Dimming (Abhängig vom Modell)	Nach einer Analyse des Video-Eingangssignals und Berücksichtigung der Bereiche auf dem Bildschirm wird die Beleuchtung zur Verbesserung des Kontrastverhältnisses angepasst.	
	Modus	
	Aus	LED Lok. Dimming wird ausgeschaltet.
	Tief	Stellt das Bild mit geringer lokaler Dimmung heller und die Schwarzwerte tiefer.
	Mittel	Vertieft Schwarzwerte mit starker lokaler Dimmung.
	Hoch	Sorgt mit starker lokaler Dimmung für ein klareres Bild und sattere Schwarzwerte.

Grundlegende Bildoptionen

Einstellung	Beschreibung
Beleuchtung	<p>Passt die Bildschirmhelligkeit durch Steuerung der LCD-Beleuchtung an. Wenn Sie die Helligkeit verringern, wird der Bildschirm dunkler, und der Stromverbrauch reduziert sich ohne Verlust des Videosignals.</p> <div style="border: 1px solid black; padding: 5px; margin-top: 10px;"> <p>! HINWEIS</p> <ul style="list-style-type: none"> • Wenn Sie „Energie sparen - Aus, Minimum, Mittel“ einstellen, steht die Funktion Beleuchtung zur Verfügung. </div>
Kontrast	Erhöht oder verringert den Verlauf des Videosignals. Stellen Sie den Kontrast ein, wenn es zu einer Sättigung der hellen Bildanteile kommt.
Helligkeit	Zur Einstellung des Signalgrundpegels des Bildes.
Schärfe	Zur Einstellung der Kantenschärfe an den Übergängen zwischen hellen und dunkeln Bereichen des Bildes. Je niedriger der eingestellte Wert, desto weicher erscheint das Bild.
Farbe	Zur Anpassung der Intensität aller Farben.
Farbton	Zur Anpassung der Balance zwischen den Farben Rot und Grün.
Farbtemp.	Warm: Betont warme Farben, z. B. rot. Kalt: Betont kalte Farben, z. B. blau.
Erweiterte Steuerung oder Experteneinstellung	Zur Anpassung der erweiterten Optionen.
Bild zurücksetzen	Setzt die Einstellungen der einzelnen Modi auf die Werkseinstellung zurück.
<div style="border: 1px solid black; padding: 5px; margin-top: 10px;"> <p>! HINWEIS</p> <ul style="list-style-type: none"> • Diese Funktion ist bei Aktivierung des „Intelligenten Sensors“ nicht verfügbar. • Im RGB-PC/HDMI-PC-Modus können Sie Farbe, Schärfe und Farbton nicht anpassen. • Wenn die Option Expert 1/2 ausgewählt ist, können Sie Beleuchtung, Kontrast, Helligkeit, H. Schärfe, V. Schärfe, Farbe oder Farbton auswählen. </div>	

Erweiterte Bildoptionen (abhängig vom Modell)

Einstellung	Beschreibung
Dynamischer Kontrast	Passt den Kontrast optimal an die Helligkeit des Bildschirms an. Das Bild wird durch Aufhellen heller Bildanteile und Abdunkeln dunkler Bildanteile verbessert.
Dynamische Farbe	Zur Anpassung der angezeigten Farben, um diese lebhafter, reichhaltiger und klarer erscheinen zu lassen. Mit dieser Funktion werden Farbton, Sättigung und Leuchtdichte verbessert, sodass Rot, Blau, Grün und Weiß lebhafter wirken.
Clear White	Macht den weißen Bereich des Bildschirms heller und weißer.
Hautfarbe	Erkennt den Hautbereich des Videos und passt ihn an die natürliche Hautfarbe an.
Rauschunterdrückung	Verringert das Bildrauschen ohne die Videoqualität zu beeinträchtigen.
Super Resolution	Sorgt für ein kristallklares Bild mit schärferen Details in verschwommenen oder unklaren Bereichen.
MPEG-Rauschunterdrückung	Entfernt Rauschen, das durch Komprimierung des Videos verursacht wird.
Gamma	<p>Zur Einstellung der Helligkeit im dunklen Bereich und des mittleren Grauwertebereichs des Bildes.</p> <ul style="list-style-type: none"> » Gering: Dunkle und mittlere Graustufen heller darstellen. » Mittel: Normale Darstellungswerte. » Hoch: Dunkle und mittlere Graustufen dunkler darstellen.
Schwarzwert	<p>Stellt den Schwarzwert auf einen für die Anzeige optimalen Wert ein. Diese Funktion ist in folgenden Modi verfügbar: TV(NTSC-M/J, PAL-M, PAL-N), AV (NTSC-M/J, PAL-M, PAL-N), HDMI oder Komponente.</p> <ul style="list-style-type: none"> » Automatisch: Setzt den Schwarzwert des Bildschirms entsprechend der Eingangssignalarstärke automatisch auf Hoch oder Gering » Gering: Die Darstellung des Bildes wird dunkler. » Hoch: Die Darstellung des Bildes wird heller.

Einstellung	Beschreibung
Augenschonend	Passt die Helligkeit des Bildschirms an, wenn dieser zu hell ist. Verringert die Helligkeit extrem heller Bilder. Diese Funktion ist in „ Bildmodus-Standard, Spiel “ aktiviert.
Echtes Kino	Aufgenommene Videofilme werden natürlicher dargestellt, indem der Judder-Effekt verringert wird. Verwenden Sie diese Funktion, wenn Sie sich Material aus Spielfilmen anschauen. Für diese Funktion kann TruMotion ausgeschaltet sein.
Farbskala	Erweiterte Steuerung Maximiert die Farbdarstellung zur Erhöhung der Farbqualität. » Standard : Das Standard-Farbset wird angezeigt. » Breit : Erhöht die Anzahl der verwendeten Farben.
	Experteneinstellung Zeigt den Farbbereich des Signals an. » Standard : Das Standard-Farbset wird angezeigt. » Breit : Erhöht die Anzahl der verwendeten Farben. » EBU : Modus zum Anzeigen der EBU-Standardfarbskala. » SMPTE : Modus zum Anzeigen der SMPTE-Standardfarbskala. » BT709 : Modus zum Anzeigen der BT709-Standardfarbskala.
Konturenverstärkung	Für ein klareres und ausgeprägteres Bild mit natürlich dargestellten Kanten des Films. Diese Funktion bietet eine deutlich höhere Schärfe als UI 60.
xvYCC	Diese Funktion steht nicht bei allen Modellen zur Verfügung. Für sattere Farben. Diese Funktion ermöglicht die Darstellung eines erweiterten Farbraums unter Verwendung eines konventionellen Videosignals. Diese Funktion ist im „ Bildmodus - Kino, Expert “ aktiviert, wenn ein xvYCC -Signal am HDMI-Eingang anliegt.
Farbfilter	Mit dieser Funktion können die jeweiligen Farben aus dem Videosignal gefiltert werden. Sie können den RGB-Filter zur genauen Einstellung der Farbsättigung und des Farbtons verwenden.
Expertenmuster	Dieses Muster ist für Anpassungen durch Experten erforderlich. Diese Funktion wird im „ Bildmodus - Expert “ beim DTV-Empfang aktiviert.
Farbtemperatur	Ändert die weiße Bezugslinie, um das allgemeine Farbspektrum des Bildschirms anzupassen. a. Gamma : Auswählen von 1.9, 2.2, 2.4 b. Methode: 2-Punkt • Muster: Innen, Außen • Kontrast Rot/Grün/Blau, Helligkeit Rot/Grün/Blau: Der Einstellungsbereich liegt zwischen -50 und +50. c. Methode: 10-Punkt IRE • Muster: Innen, Außen • IRE (Institute of Radio Engineers) ist die Einheit zur Anzeige des Pegels eines Videosignals und kann zwischen 10, 20, 30 und 100 eingestellt werden. Die Einstellung kann jeweils für die Farben Rot, Grün und Blau vorgenommen werden. • Leuchtdichte: Diese Funktion zeigt den berechneten Leuchtdichtewert für ein Gamma von 2,2 an. Sie können den gewünschten Leuchtdichtewert bei 100 IRE eingeben, dann wird der Leuchtdichte-Sollwert für ein Gamma von 2,2 von 10 IRE bis 90 IRE in Schritten von 10 angezeigt. • Rot/Grün/Blau: Der Einstellungsbereich geht von -50 bis +50. d. Auf alle Eingänge anwenden
Farbmanagement	Da diese Funktion nur zur professionellen Einstellung mithilfe von Testmustern genutzt wird, werden andere Farben nicht beeinflusst, es können jedoch die sechs Farbbereiche (Rot/Grün/Blau/Türkis/Magenta/Gelb) separat eingestellt werden. Farbunterschiede sind möglicherweise nicht zu sehen, selbst wenn Sie Anpassungen für allgemeines Video durchführen. Einstellung von Rot/Grün/Blau/Gelb/Türkis/Magenta. » d/Farbe Grün/Blau/Gelb/Türkis/Magenta: Der Einstellungsbereich liegt zwischen -30 und +30. » Farbton Rot/Grün/Blau/Gelb/Türkis/Magenta: Der Einstellungsbereich liegt zwischen -30 und +30. Diese Funktion ist im Modus RGB-PC und HDMI-PC deaktiviert.

Einstellungen im Menü AUDIO

- 1 Drücken Sie die Taste **HOME** (STARTSEITE), um auf das Startmenü zuzugreifen.
- 2 Drücken Sie die Navigationstasten, um zu **EINST.** zu gelangen, und drücken Sie **OK**.
- 3 Drücken Sie die Navigationstasten, um zu **AUDIO** zu gelangen, und drücken Sie **OK**.
- 4 Drücken Sie die Navigationstasten, um zur gewünschten Einstellung oder Option zu gelangen, und **drücken Sie OK**.
- Um zur vorherigen Stufe zurückzukehren, drücken Sie **BACK (ZURÜCK)**.
- 5 Drücken Sie abschließend **BEENDEN**.



In der folgenden Tabelle werden die verfügbaren Audioeinstellungen beschrieben:

Einstellung	Beschreibung
Auto. Lautstärke	Aktiviert die Funktion „Auto. Lautstärke“, um die Lautstärke konsistent auf der gleichen Stufe zu halten, wenn Sie den Kanal wechseln. Die Lautstärke ist eventuell aufgrund unterschiedlicher Signalbedingungen der jeweiligen Sender nicht einheitlich.
Klare Stimme II	Verstärkt die Klarheit menschlicher Stimmen. Aktivieren Sie diese Funktion, um die Klarheit anzupassen.
Balance	Passt die Balance zwischen linkem und rechtem Lautsprecher Ihrer Raumumgebung an.
Ton-Modus	Wählt einen der voreingestellten Ton-Modi aus oder passt die Optionen in den jeweiligen Modi an.
Modus	
Standard	Wählen Sie diesen Modus aus, wenn Sie eine standardmäßige Tonqualität wünschen.
Musik	Wählen Sie diesen Modus aus, wenn Sie Musik hören möchten.
Kino	Wählen Sie diesen Modus aus, wenn Sie Spielfilme ansehen.
Sport	Wählen Sie diesen Modus aus, wenn Sie ein Sportereignis ansehen.
Spiel	Wählen Sie diesen Modus aus, wenn Sie Videospiele spielen.
<div style="border: 1px solid black; padding: 5px;"> <p>! HINWEIS</p> <ul style="list-style-type: none"> • Wenn die Tonqualität oder die Lautstärke nicht dem von Ihnen gewünschten Standard entspricht, wird der Einsatz eines separaten Home Theaters oder Verstärkers empfohlen, um den unterschiedlichen Benutzerumgebungen gerecht zu werden. • Wenn Sie die Einstellung „Ein“ für Klare Stimme II auswählen, steht die Funktion Infinite 3D Surround nicht zur Verfügung. </div>	
Option	
Infinite 3D Surround	Patenterte LG-Soundtechnologie mit tiefem 5.1 Surround-Sound über nur zwei Frontlautsprecher.
Höhen	Steuert die dominierenden Töne in der Tonausgabe. Wenn Sie die Höhen aufdrehen, erhöht sich der höhere Frequenzbereich der Tonausgabe.
Bässe	Steuert die sanfteren Töne in der Tonausgabe. Wenn Sie die Bässe aufdrehen, erhöht sich der niedrigere Frequenzbereich der Tonausgabe.
Soundeinstellungen zurücksetzen	Setzt den Ton-Modus auf die Standardeinstellung zurück.
Sound Optimizer	Optimiert den Ton je nach Umgebung des TV-Geräts.
Option	
Normal	Normaler Ton-Modus.
Wandmontiert	Optimierter Ton-Modus für ein wandmontiertes TV-Gerät.
Standtyp	Optimierter Ton-Modus für ein stehendes TV-Gerät.

Einstellung	Beschreibung	
Digitaler Audio Ausg.	Mit dieser Funktion können Sie den bevorzugten digitalen Audio Ausgang auswählen. Wenn Dolby Digital verfügbar ist, wird durch Auswahl von „Automatisch“ im Menü „Digitaler Audio Ausg.“ der Ausgang SPDIF (Sony Philips Digital InterFace) auf Dolby Digital eingestellt. Wenn im Menü „Digitaler Audio Ausg.“ die Option „Automatisch“ ausgewählt ist und Dolby Digital ist nicht verfügbar, wird der Ausgang SPDIF auf PCM (Pulse-Code Modulation) eingestellt. Auch wenn für einen Kanal, der Dolby Digital Audio enthält, sowohl Dolby Digital als auch Audio-sprache eingestellt wurde, wird nur Dolby Digital wiedergegeben.	
	Element	Audio-Eingang
	Auto	MPEG Dolby Digital Dolby Digital Plus HE-AAC
PCM	Alle	Digitaler Audio Ausg. PCM Dolby Digital Dolby Digital Dolby Digital
TV Lautsprecher	Schaltet bei Verwendung einer externen HiFi-Anlage die internen TV Lautsprecher ein. Sie können die TV Lautsprecher als Audioausgabe verwenden, selbst wenn keine Videoeingabe vorhanden ist. <div style="border: 1px solid black; padding: 5px; margin-top: 10px;"> <p>! HINWEIS</p> <ul style="list-style-type: none"> • Wenn die TV Lautsprecher ausgeschaltet werden, während ein angeschlossenes Simplink Home Theatre aktiv ist, schaltet die Tonausgabe automatisch auf die Lautsprecher des Home Theaters um. Werden jedoch die TV Lautsprecher eingeschaltet, erfolgt die Tonausgabe über die TV Lautsprecher. • Wenn die TV Lautsprecher auf Aus gestellt sind, werden einige Menüs unter AUDIO deaktiviert. </div>	
ARC-Modus (Audio Return Channel)	Wenn Sie ein externes Audiogerät mit ARC-Funktion (Audio Return Channel) verwenden, ist die SPDIF mit einem Hochgeschwindigkeits-HDMI-Kabel ohne zusätzliches Glasfaserkabel verfügbar. <div style="border: 1px solid black; padding: 5px; margin-top: 10px;"> <p>! HINWEIS</p> <ul style="list-style-type: none"> • Einige HDMI-Kabel unterstützen diesen Modus möglicherweise nicht. (Es wird ein Hochgeschwindigkeits-HDMI-Kabel empfohlen.) • Der ARC-Modus funktioniert nur am HDMI 1-Eingang am TV-Gerät. • SIMPLINK wird aktiviert, um diese Funktion zu nutzen. </div>	
	Option	
	Ein	Wenn das Gerät mit ARC eingeschaltet ist, dann wird der Lautsprecher dieses Geräts automatisch genutzt, wenn SIMPLINK aktiviert ist.
Aus	Auch wenn das Gerät mit ARC eingeschaltet und SIMPLINK aktiviert ist, wird der Lautsprecher des Geräts nicht automatisch genutzt.	
DTV Ton Einstellungen (im digitalen Modus)	Enthält ein Eingangssignal verschiedene Audiotypen, können Sie mit dieser Funktion den gewünschten Audiotyp auswählen. <div style="border: 1px solid black; padding: 5px; margin-top: 10px;"> <p>Modus</p> <p>Automatisch</p> <p>Stellt die Ausgabereihenfolge automatisch auf HE-AAC > Dolby Digital+ > Dolby Digital > MPEG ein. (Außer Italien) Stellt die Ausgabereihenfolge automatisch auf HE-AAC > Dolby Digital+ > MPEG > Dolby Digital ein. (Nur Italien)</p> <p>HE-AAC, Dolby Digital+, Dolby Digital, MPEG</p> <p>Ermöglicht dem Benutzer, den gewünschten Audiotyp auszuwählen. Beispiel: Wenn MPEG ausgewählt ist, erfolgt die Ausgabe stets als MPEG. Falls MPEG nicht unterstützt wird, wird stattdessen ein anderer Audiotyp verwendet.</p> </div>	
	Option	
	AV Sync.	Einstellung der Synchronisation von TV Lautsprecher und SPDIF.
TV Lautsprecher	Einstellung der Tonsynchronisation des eingebauten TV Lautsprechers.	
SPDIF (Sony Philips Digital InterFace)	Einstellung der Tonsynchronisation eines externen Lautsprechers, der an den digitalen Audio Ausgang angeschlossen ist.	

Stereo/Dual-Empfang (nur im Analog-Modus)

Wenn ein Programm ausgewählt wird, erscheint die Toninformation für den Sender zusammen mit der Programmnummer und dem Sendernamen.

- 1 Drücken Sie **Q. MENÜ** (SCHNELLMENÜ).
- 2 Drücken Sie die Navigationstasten, um auf **Audio** oder **Audiosprache** zuzugreifen, und drücken Sie **OK**.
- 3 Drücken Sie die Navigationstaste, um zur Tonausgabe zu gelangen, und drücken Sie **OK**.

Sendung	Bildschirmmenü
Mono	MONO
Stereo	STEREO
Dual	DUAL I, DUAL II, DUAL I + II

- **Tonauswahl Mono**

Wenn das Stereosignal nur schwach empfangen wird, können Sie zu Mono wechseln. Bei Mono-Empfang wird der Ton klarer.

- **Sprachauswahl bei zweisprachigen Sendungen**

Wenn ein Programm in zwei Sprachen (zweisprachig) empfangen werden kann, können Sie zwischen DUAL I, DUAL II oder DUAL I+II wechseln.

- DUAL I** Die primär gesendete Sprache wird an die Lautsprecher übertragen.
- DUAL II** Die sekundär gesendete Sprache wird an die Lautsprecher übertragen.
- DUAL I+II** Überträgt an jeden Lautsprecher separat eine der Sprachen.

Nicam-Empfang (nur im Analog-Modus)

Wenn das TV-Gerät mit einem Empfänger für NICAM-Empfang ausgestattet ist, kann qualitativ hochwertiger NICAM (Near Instantaneous Companding Audio Multiplex) Digitalton empfangen werden.

Die Tonausgabe kann entsprechend zum Typ der empfangenen Sendung gewählt werden.

- 1 Wenn **NICAM Mono** empfangen wird, können Sie **NICAM MONO** oder **FM MONO** auswählen.
- 2 Wenn **NICAM Stereo** empfangen wird, können Sie **NICAM STEREO** oder **FM MONO** auswählen. Wechseln Sie zu **FM MONO**, wenn das Stereo-Signal schwach empfangen wird.
- 3 Wenn **NICAM Dual** empfangen wird, können Sie **NICAM DUAL I**, **NICAM DUAL II**, **NICAM DUAL I+II** oder **FM MONO** auswählen.

Auswahl der Lautsprecher-Tonausgabe

Im Modus AV, Komponente, RGB und HDMI können Sie die Tonausgabe für den linken und rechten Lautsprecher wählen.

Wählen Sie die Tonausgabe.

L+R: Das Audiosignal vom Audio L-Eingang wird zum linken Lautsprecher gesendet und das Audiosignal vom Audio R-Eingang zum rechten Lautsprecher.

L+L: Das Audiosignal vom Audio L-Eingang wird zum linken und rechten Lautsprecher gesendet.

R+R: Das Audiosignal vom Audio R-Eingang wird zum linken und rechten Lautsprecher gesendet.



Einstellungen im Menü ZEIT

- 1 Drücken Sie die Taste **HOME (STARTSEITE)**, um auf das Startmenü zuzugreifen.
- 2 Drücken Sie die Navigationstasten, um zu **EINST.** zu gelangen, und drücken Sie **OK**.
- 3 Drücken Sie die Navigationstasten, um zu **ZEIT** zu gelangen, und drücken Sie **OK**.
- 4 Drücken Sie die Navigationstasten, um zur gewünschten Einstellung oder Option zu gelangen, und drücken Sie **OK**.
- Um zur vorherigen Stufe zurückzukehren, drücken Sie **BACK (ZURÜCK)**.
- 5 Drücken Sie abschließend **BEENDEN**.



In der folgenden Tabelle werden die verfügbaren Zeiteinstellungen beschrieben

Einstellung	Beschreibung										
Uhr	<p>Stellt Uhrzeit, Datum, Zeitzone und Umstellung auf die Sommerzeit ein. Die Uhrzeit wird automatisch über ein digitales Kanalsignal eingestellt, welches die vom Sender bereitgestellten Zeitinformationen enthält. Andernfalls stellen Sie Datum und Uhrzeit manuell ein.</p> <div style="border: 1px solid gray; padding: 10px; margin: 10px 0;"> <p>! HINWEIS</p> <ul style="list-style-type: none"> Wenn Sie einen Ort in einer Zeitzone auswählen, wird die TV-Zeit basierend auf der Zeitzone und GMT (Greenwich Mean Time) über ein Rundfunksignal berechnet. Die Zeit wird über ein digitales Signal eingestellt. Wenn sich unter Zeitzone die Zeitverschiebung für die Stadt geändert hat, können Sie die Uhrzeit um eine Stunde verstellen. Zeitzone kann im Modus „Automatisch“ geändert werden. </div> <div style="display: flex; align-items: flex-start; margin-top: 10px;"> <table border="1" style="border-collapse: collapse; text-align: center;"> <thead> <tr> <th style="background-color: #e0e0e0;">Zeitzone</th> </tr> </thead> <tbody> <tr><td>Moskau</td></tr> <tr><td>Jekaterinburg</td></tr> <tr><td>Omsk</td></tr> <tr><td>Krasnojarsk</td></tr> <tr><td>Irkutsk</td></tr> <tr><td>Jakutsk</td></tr> <tr><td>Wladiwostok</td></tr> <tr><td>Magadan</td></tr> <tr><td>Kaliningrad</td></tr> </tbody> </table> <div style="margin-left: 20px;"> <p>Die obenstehende Tabelle zeigt die 9 Zeitzonen in Russland. Wenn der Nutzer die Zeitzone für seine Region in Russland auswählt, wird die Zeit für die entsprechende Region automatisch eingestellt.</p> <p>Wenn jedoch die Lokalzeit des Senders nicht zur Verfügung steht oder die Informationen zur Region nicht korrekt sind, obwohl der Nutzer seine Region ausgewählt hat, kann der Nutzer die korrekte Zeit der Zeitzone manuell einstellen.</p> </div> </div>	Zeitzone	Moskau	Jekaterinburg	Omsk	Krasnojarsk	Irkutsk	Jakutsk	Wladiwostok	Magadan	Kaliningrad
Zeitzone											
Moskau											
Jekaterinburg											
Omsk											
Krasnojarsk											
Irkutsk											
Jakutsk											
Wladiwostok											
Magadan											
Kaliningrad											

Einstellung	Beschreibung
Ausschaltzeit/ Einschaltzeit	<p>Stellt die Uhrzeit ein, wann das TV-Gerät automatisch eingeschaltet/ausgeschaltet wird. Wenn Sie diese Funktion verwenden möchten, sollten Sie vorher die aktuelle Uhrzeit und das aktuelle Datum einstellen.</p> <div style="border: 1px solid black; border-radius: 10px; padding: 10px; margin-top: 10px;"> <p> HINWEIS</p> <ul style="list-style-type: none"> • Wenn Sie innerhalb von zwei Stunden, nachdem das TV-Gerät über die Funktion „Einschaltzeit“ eingeschaltet wurde, keine Taste drücken, wird das TV-Gerät automatisch in den Bereitschaftsmodus versetzt. • Wenn Sie für Ausschaltzeit und Einschaltzeit dieselbe Uhrzeit festlegen, hebt die Funktion „Ausschaltzeit“ die Funktion „Einschaltzeit“ auf. </div>
Sleep Timer	<p>Legt fest, nach Ablauf welcher Zeitdauer sich das TV-Gerät ausschaltet. Wenn Sie das TV-Gerät aus- und wieder einschalten, wird der Sleep Timer deaktiviert.</p>
Automat. Standby (Abhängig vom Modell)	<p>Wenn Sie keine Taste drücken, während die Funktion „Automatischer Bereitschaftsmodus“ aktiv ist, schaltet der Fernseher automatisch in den Bereitschaftsmodus um.</p> <div style="border: 1px solid black; border-radius: 10px; padding: 10px; margin-top: 10px;"> <p> HINWEIS</p> <ul style="list-style-type: none"> • Diese Funktion funktioniert nicht im Modus „Demo im Geschäft“ oder während einer Software-Aktualisierung. </div>

Einstellungen im Menü SPERREN

- 1 Drücken Sie die Taste **HOME (STARTSEITE)**, um auf das Startmenü zuzugreifen.
- 2 Drücken Sie die Navigationstasten, um zu **EINST.** zu gelangen, und drücken Sie **OK**.
- 3 Drücken Sie die Navigationstasten, um zu **SPERREN** zu gelangen, und drücken Sie **OK**.
- 4 Drücken Sie die Navigationstasten, um zur gewünschten Einstellung oder Option zu gelangen, und drücken Sie **OK**.
- Um zur vorherigen Stufe zurückzukehren, drücken Sie **BACK (ZURÜCK)**.
- 5 Drücken Sie abschließend **BEENDEN**.

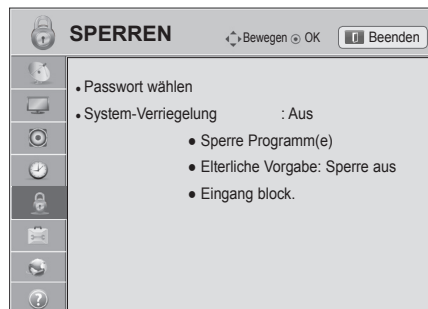

In der folgenden Tabelle werden die verfügbaren Sperreinstellungen beschrieben.

Einstellung	Beschreibung
Passwort wählen	Ändert das vierstellige Passwort. Die Standard-PIN lautet „0“, „0“, „0“, „0“. Falls Frankreich als Land ausgewählt wurde, lautet das Passwort nicht „0“, „0“, „0“, „0“, sondern „1“, „2“, „3“, „4“. Falls Frankreich als Land ausgewählt wurde, darf das Passwort nicht „0“, „0“, „0“, „0“ lauten. Falls Sie Ihr Passwort vergessen sollten, drücken Sie „0“, „3“, „2“, „5“ auf der Fernbedienung.
System-Verriegelung	Aktiviert oder deaktiviert die System-Verriegelung.
Sperre Programm[e]	Sperrt Programme, die für Kinder ungeeignete Inhalte enthalten. Die Programme können zwar ausgewählt werden, es wird jedoch kein Bild angezeigt, und die Audioausgabe ist auf stumm geschaltet. Um Programme eines gesperrten Kanals anzuschauen, geben Sie das Passwort ein. Diese Funktion ist auch möglich, wenn die System-Verriegelung auf „Ein“ gestellt ist.
Elterliche Vorgabe	Diese Funktion nutzt Daten, die vom Sender bereitgestellt werden. Wenn daher das Signal die falschen Informationen beinhaltet, funktioniert diese Option nicht. Für dieses Menü ist ein Passwort erforderlich. Dieses Gerät speichert die Optionen, die Sie vor dem Ausschalten des Gerätes eingestellt haben. Auf diese Weise können Kinder je nach festgelegter Altersfreigabe bestimmte Erwachsenenprogramme nicht anschauen. Geben Sie das Passwort ein, um gesperrte Programme anzuschauen. Die Altersfreigabe ist von Land zu Land verschieden.
Eingang block.	Sperrt die Eingangsquelle. Diese Funktion ist auch möglich, wenn die System-Verriegelung auf „Ein“ gestellt ist.

Einstellungen im Menü OPTION

- 1 Drücken Sie die Taste HOME (STARTSEITE), um auf das Startmenü zuzugreifen.
- 2 Drücken Sie die Navigationstasten, um zu **EINST.** zu gelangen, und drücken Sie **OK**.
- 3 Drücken Sie die Navigationstasten, um zu **OPTION** zu gelangen, und drücken Sie **OK**.
- 4 Drücken Sie die Navigationstasten, um zur gewünschten Einstellung oder Option zu gelangen, und drücken Sie **OK**.
- Um zur vorherigen Stufe zurückzukehren, drücken Sie **BACK (ZURÜCK)**.
- 5 Drücken Sie abschließend **BEENDEN**.

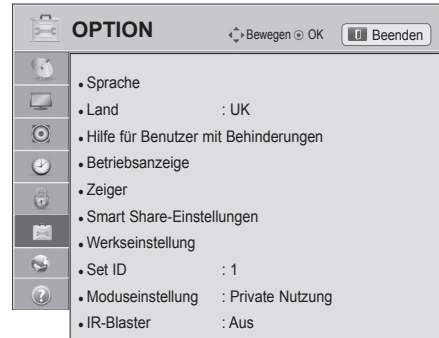

In der folgenden Tabelle werden die verfügbaren allgemeinen Einstellungen beschrieben:

Einstellung	Beschreibung																
Sprache	Wählt eine Sprache für Anzeige und Audioausgabe aus.																
Option																	
Menü Sprache (Language)	Wählen Sie die gewünschte Sprache aus.																
Audiosprache	<p>Mit der Audio-Funktion kann die bevorzugte Sprache ausgewählt werden. Wenn in einer ausgewählten Sprache keine Audio-Daten ausgestrahlt werden, wird die Standard-Audiosprache wiedergegeben.</p> <p>OSD-Informationen zur Audiosprache</p> <table border="1"> <thead> <tr> <th>Display</th> <th>Status</th> </tr> </thead> <tbody> <tr> <td>N.V.</td> <td>Nicht verfügbar</td> </tr> <tr> <td>MPEG</td> <td>MPEG Audio</td> </tr> <tr> <td><input checked="" type="checkbox"/> D</td> <td>Dolby Digital Audio</td> </tr> <tr> <td><input checked="" type="checkbox"/> →</td> <td>Audio für Sehbehinderte</td> </tr> <tr> <td><input checked="" type="checkbox"/> [ABC]</td> <td>Audio für Hörgeschädigte</td> </tr> <tr> <td><input checked="" type="checkbox"/> D+</td> <td>Dolby Digital plus Audio</td> </tr> <tr> <td><input checked="" type="checkbox"/> HE-AAC</td> <td>HE-AAC Audio</td> </tr> </tbody> </table>	Display	Status	N.V.	Nicht verfügbar	MPEG	MPEG Audio	<input checked="" type="checkbox"/> D	Dolby Digital Audio	<input checked="" type="checkbox"/> →	Audio für Sehbehinderte	<input checked="" type="checkbox"/> [ABC]	Audio für Hörgeschädigte	<input checked="" type="checkbox"/> D+	Dolby Digital plus Audio	<input checked="" type="checkbox"/> HE-AAC	HE-AAC Audio
Display	Status																
N.V.	Nicht verfügbar																
MPEG	MPEG Audio																
<input checked="" type="checkbox"/> D	Dolby Digital Audio																
<input checked="" type="checkbox"/> →	Audio für Sehbehinderte																
<input checked="" type="checkbox"/> [ABC]	Audio für Hörgeschädigte																
<input checked="" type="checkbox"/> D+	Dolby Digital plus Audio																
<input checked="" type="checkbox"/> HE-AAC	HE-AAC Audio																
Untertitelsprache	<p>Verwenden Sie die Funktion Untertitel, wenn zwei oder mehr Untertitelsprachen gesendet werden. Wenn in einer ausgewählten Sprache keine Untertitel-Daten ausgestrahlt werden, wird die Standard-Untertitelsprache angezeigt.</p> <p>Untertitelsprache OSD-Informationen</p> <table border="1"> <thead> <tr> <th>Display</th> <th>Status</th> </tr> </thead> <tbody> <tr> <td>N.V.</td> <td>Nicht verfügbar</td> </tr> <tr> <td>TEXT</td> <td>Teletext Untertitel</td> </tr> <tr> <td><input checked="" type="checkbox"/> [ABC]</td> <td>Untertitel für Hörgeschädigte</td> </tr> </tbody> </table>	Display	Status	N.V.	Nicht verfügbar	TEXT	Teletext Untertitel	<input checked="" type="checkbox"/> [ABC]	Untertitel für Hörgeschädigte								
Display	Status																
N.V.	Nicht verfügbar																
TEXT	Teletext Untertitel																
<input checked="" type="checkbox"/> [ABC]	Untertitel für Hörgeschädigte																
Textsprache	Verwenden Sie die Funktion Textsprache, wenn im digitalen Modus zwei oder mehr Textsprachen gesendet werden. Wenn in einer ausgewählten Sprache keine Teletext-Daten ausgestrahlt werden, wird die Standard-Textsprache angezeigt.																
<p>! HINWEIS</p> <ul style="list-style-type: none"> • Falls die Sprachen, die Sie für die Audiowiedergabe sowie die Untertitel und den Text ausgewählt haben, nicht unterstützt werden, können Sie die Sprachen in der zweiten Kategorie auswählen. • Die Audiowiedergabe/Untertitel können vom Serviceanbieter in vereinfachter Form mit einer Übertragung von ein bis drei Zeichen angezeigt werden. • Wenn Sie eine zusätzliche Audioausgabe auswählen (Audio für Sehbehinderte/Hörgeschädigte), gibt das TV-Gerät diese eventuell als Teil der Hauptaudioausgabe aus. 																	

Einstellung	Beschreibung	
Land	<p>Wählt das gewünschte Land aus. (Abhängig vom Modell)</p> <div style="border: 1px solid black; padding: 10px;"> <p>! HINWEIS</p> <ul style="list-style-type: none"> Falls Sie das Installationsmenü nicht über die Schaltfläche „Zurück“ verlassen oder das OSD-Menü (Bildschirmenü) automatisch ausgeblendet wird, erscheint der Einstellungsbildschirm bei jedem Einschalten des Gerätes automatisch erneut, bis die Installation abgeschlossen ist. Falls Sie nicht das Land auswählen, in dem Sie sich gerade befinden, wird der Videotext u. U. nicht korrekt angezeigt und lässt sich nicht fehlerlos bedienen. Abhängig von den Sendebedingungen steht die CI-Funktion (CI-Modul) u. U. nicht zur Verfügung. Abhängig von den Sendebedingungen des jeweiligen Landes funktionieren die Bedientasten für den DTV-Modus möglicherweise nicht. In Ländern ohne festgelegte Standards für DTV-Sendungen können, je nach DTV-Sendungsumgebung, bestimmte DTV-Funktionen u. U. nicht genutzt werden. Die Ländereinstellung „UK“ sollte nur in Großbritannien aktiviert werden. Falls die Ländereinstellung auf „--“ eingestellt wurde, können europäische terrestrische Digitalprogramme empfangen werden, jedoch können bestimmte DTV-Funktionen u. U. nicht genutzt werden. </div>	
Hilfe für Benutzer mit Behinderungen (Im digitalen Modus)	Audiokommentare oder Untertitel für Hörgeschädigte oder Personen mit Sehbehinderung.	
	Option	
	Hörgeschädigte	Dies ist die Funktion für Hörgeschädigte. Ist diese eingeschaltet, werden standardmäßig Untertitel angezeigt.
	Audiobeschreibung	Diese Funktion ist für Blinde gedacht und liefert zusätzlich zum Basis-Audio eine erklärende Audiobeschreibung der aktuellen Situation in einem Fernsehprogramm. Wenn die Audiobeschreibung aktiviert wurde, werden Basis-Audio und Audiobeschreibung nur für solche Programme ausgegeben, die eine Audiobeschreibung beinhalten.
	Lautstärke	Zur Veränderung der Lautstärke der Audiobeschreibung
Piepton	Wenn ein Programm mit Audiobeschreibung ausgewählt wird, ertönt ein Piepton.	
Betriebsanzeige	Schaltet die Anzeigeleuchte des TV-Geräts ein oder aus.	
	Option	
	Bereitschaftsanzeige	Schaltet die Anzeigeleuchte im Standby-Modus ein oder aus.
Betriebsanzeige	Schaltet die Anzeigeleuchte beim Einschalten des Geräts ein oder aus.	
HbbTV (Abhängig vom Modell)	Diese Funktion ist nur in Deutschland und Frankreich verfügbar. Dieser Service ist möglicherweise nur begrenzt verfügbar, wenn das Gerät nicht mit dem Netzwerk verbunden ist.	
Zeiger (Abhängig vom Modell)	Stellt die Zeigeroption der Magic Motion-Fernbedienung ein.	
	Option	
	Geschwindigkeit	Ändert die Zeigergeschwindigkeit.
	Format	Wählt die Zeigerform.
	Größe	Ändert die Größe des Zeigers.
Ausrichtung	Ändert die Richtung der Fernbedienung mit dem Zeiger auf dem TV-Bildschirm, indem die Fernbedienung nach links und rechts bewegt wird. Der Zeiger bewegt sich dann automatisch in die Bildschirmmitte.	
Smart Share-Einstellungen	Stellt die Option DivX und DLNA ein.	
	Option	
	DivX VOD-Registrierung	Registriert Ihr TV-Gerät, um DivX-geschützte Videos wiedergeben zu können. (Siehe S.70)
	DivX-Deaktivierung	Hebt die Registrierung Ihres TV-Geräts auf. (Siehe S.70)
DMR	Aktiviert oder deaktiviert die DMR-Verbindung (Digital Media Renderer).	

Einstellung	Beschreibung								
Daten Service (nur in Irland.)	Mit dieser Funktion können die Benutzer zwischen MHEG (digitaler Teletext) und Teletext umschalten, falls beide gleichzeitig verfügbar sind. Ist nur eine Version verfügbar, wird MHEG bzw. Teletext aktiviert, unabhängig davon, welche Option Sie ausgewählt haben.								
Werkseinstellung	Stellt das TV-Gerät auf die Werkseinstellungen ein und löscht alle gespeicherten Sender. Stellt die TV-Einstellungen entsprechend Ihren Präferenzen ein. Der Bildschirm „Werkseinstellungen“ erscheint, wenn Sie Ihr TV-Gerät erstmalig einschalten. <div style="border: 1px solid black; padding: 10px; margin-top: 10px;"> <p>! HINWEIS</p> <ul style="list-style-type: none"> • Wenn Sie bei aktivierter System-Verriegelung Ihr Passwort vergessen haben, drücken Sie „0“, „3“, „2“, „5“ auf der Fernbedienung. </div>								
Set ID	Fügt den verbundenen Geräten eine ID hinzu.								
Moduseinstellung	Die Standardauswahl ist „Private Nutzung“. Zur bestmöglichen Bildwiedergabe in Ihrer häuslichen Umgebung empfehlen wir den Modus „Private Nutzung“. <table border="1" style="width: 100%; border-collapse: collapse; margin-top: 5px;"> <thead> <tr> <th colspan="2" style="background-color: #f2f2f2;">Option</th> </tr> </thead> <tbody> <tr> <td style="width: 30%;">Private Nutzung</td> <td>Wählt den Modus für die private Nutzung aus.</td> </tr> <tr> <td>Demo im Geschäft</td> <td>Wählt den Modus für die geschäftliche Nutzung aus.</td> </tr> <tr> <td>Demo Modus</td> <td> In diesem Modus werden Ihnen besondere Funktionen des TV-Geräts angezeigt. Sie können den Demo-Modus durch Drücken einer beliebigen Taste mit Ausnahme der Lautstärketasten und der Taste MUTE (STUMM) beenden. <div style="border: 1px solid black; padding: 10px; margin-top: 10px;"> <p>! HINWEIS</p> <ul style="list-style-type: none"> • Der Demo Modus kann im Modus Private Nutzung nicht verwendet werden. • Im Modus Demo im Geschäft wird der Demo Modus automatisch auf Ein eingestellt. • Sobald der Demo Modus unter Demo im Geschäft auf Aus eingestellt wird, läuft der Demo Modus nicht mehr, und es wird nur die Anzeige zurückgesetzt. • Die Anzeige wird im Demo Modus automatisch nach 5 Minuten zurückgesetzt. </div> </td> </tr> </tbody> </table>	Option		Private Nutzung	Wählt den Modus für die private Nutzung aus.	Demo im Geschäft	Wählt den Modus für die geschäftliche Nutzung aus.	Demo Modus	In diesem Modus werden Ihnen besondere Funktionen des TV-Geräts angezeigt. Sie können den Demo-Modus durch Drücken einer beliebigen Taste mit Ausnahme der Lautstärketasten und der Taste MUTE (STUMM) beenden. <div style="border: 1px solid black; padding: 10px; margin-top: 10px;"> <p>! HINWEIS</p> <ul style="list-style-type: none"> • Der Demo Modus kann im Modus Private Nutzung nicht verwendet werden. • Im Modus Demo im Geschäft wird der Demo Modus automatisch auf Ein eingestellt. • Sobald der Demo Modus unter Demo im Geschäft auf Aus eingestellt wird, läuft der Demo Modus nicht mehr, und es wird nur die Anzeige zurückgesetzt. • Die Anzeige wird im Demo Modus automatisch nach 5 Minuten zurückgesetzt. </div>
Option									
Private Nutzung	Wählt den Modus für die private Nutzung aus.								
Demo im Geschäft	Wählt den Modus für die geschäftliche Nutzung aus.								
Demo Modus	In diesem Modus werden Ihnen besondere Funktionen des TV-Geräts angezeigt. Sie können den Demo-Modus durch Drücken einer beliebigen Taste mit Ausnahme der Lautstärketasten und der Taste MUTE (STUMM) beenden. <div style="border: 1px solid black; padding: 10px; margin-top: 10px;"> <p>! HINWEIS</p> <ul style="list-style-type: none"> • Der Demo Modus kann im Modus Private Nutzung nicht verwendet werden. • Im Modus Demo im Geschäft wird der Demo Modus automatisch auf Ein eingestellt. • Sobald der Demo Modus unter Demo im Geschäft auf Aus eingestellt wird, läuft der Demo Modus nicht mehr, und es wird nur die Anzeige zurückgesetzt. • Die Anzeige wird im Demo Modus automatisch nach 5 Minuten zurückgesetzt. </div>								
Automatischer MHP-Start (Nur Italien) (Abhängig vom Modell)	Dieses Menü steht nur in Italien zur Verfügung. MHP-Dienste anderer Länder funktionieren möglicherweise nicht ordnungsgemäß. Hierbei handelt es sich um die Funktion zum automatischen Start von MHP, dem Übertragungsstandard in Italien. Zur Nutzung des MHP-Dienstes muss der entsprechende Kanal ausgewählt sein. Die Datenübertragung funktioniert unter Umständen nicht einwandfrei aufgrund von Übertragungsproblemen des Senders.								
IR-Blaster (Abhängig vom Modell)	Wird eingestellt, wenn eine Wireless Media Box angeschlossen wird (separat erhältlich). Weitere Informationen und Anleitungen erhalten Sie im Handbuch der „Wireless Media Box“.								

Einstellungen im Menü NETZWERK

- 1 Drücken Sie die Taste **HOME (STARTSEITE)**, um auf das Startmenü zuzugreifen.
- 2 Drücken Sie die Navigationstasten, um zu **EINST.** zu gelangen, und drücken Sie **OK**.
- 3 Drücken Sie die Navigationstasten, um zu **NETZWERK** zu gelangen, und drücken Sie **OK**.
- 4 Drücken Sie die Navigationstasten, um zur gewünschten Einstellung oder Option zu gelangen, und drücken Sie **OK**.
- Um zur vorherigen Stufe zurückzukehren, drücken Sie **BACK (ZURÜCK)**.
- 5 Drücken Sie abschließend **BEENDEN**.

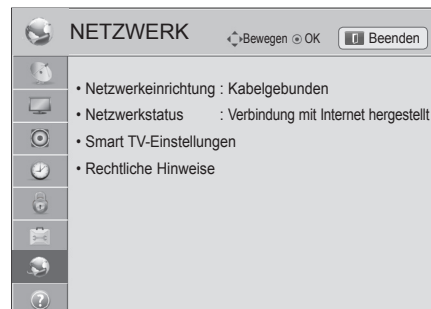

In der folgenden Tabelle werden die verfügbaren Netzwerkeinstellungen beschrieben:

Einstellung	Beschreibung	
Netzwerkeinstellungen	Konfiguriert die Netzwerkeinstellungen (Siehe S.45).	
Netzwerkstatus	Zeigt den Netzwerkstatus an (Siehe S.51).	
Smart TV-Einstellungen	Wählt die Region, für die eine Wettervorhersage erfolgt und verwaltet die IDs des TV-Geräts.	
	Einstellung	
	Ländereinstellung	Wählt das Land für Premium-Dienste. Je nach gewähltem Land sind unterschiedliche Premium-Dienste verfügbar.
	Wetterinformationen	Wählt die Region für die Wettervorhersage im Hintergrund des Premium-Dienstes. Wählen Sie Ihre Region.
	Premiumversion	Zeigt die Version des Premium-Dienstes an.
	ID-Management	Verwaltet die Login-Historie der IDs des TV-Geräts.
Grundeinstellung	Alle zum Fernsehgerät hinzugefügten IDs löschen.	
Rechtliche Hinweise	Zeigt rechtliche Hinweise an. (Siehe S.53)	

Einstellungen im Menü SUPPORT

- 1 Drücken Sie die Taste **HOME (STARTSEITE)**, um auf das Startmenü zuzugreifen.
- 2 Drücken Sie die Navigationstasten, um zu **EINST.** zu gelangen, und drücken Sie **OK**.
- 3 Drücken Sie die Navigationstasten, um zu **SUPPORT** zu gelangen, und drücken Sie **OK**.
- 4 Drücken Sie die Navigationstasten, um zur gewünschten Einstellung oder Option zu gelangen, und drücken Sie **OK**.
- Um zur vorherigen Stufe zurückzukehren, drücken Sie **BACK (ZURÜCK)**.
- 5 Drücken Sie abschließend **BEENDEN**.



In der folgenden Tabelle werden die verfügbaren Support-Einstellungen beschrieben.

Einstellung	Beschreibung
Software-Aktualisierung	Aktualisierung des TV-Geräts mit der neuesten Firmware.
Bildtest	Führt Bildtests oder Tontests für integrierte Melodien durch. » Wenn der Test einen Fehler ergibt, wählen Sie „Ja“. Dann erscheinen Produkt- oder Dienstinformationen. » Wenn der Test keinen Fehler ergibt, prüfen Sie den Anschluss externer Geräte, und sehen Sie im Handbuch der externen Geräte nach.
Tontest	
Signaltest	Zeigt MUX- und Dienstinformationen usw. an. <div style="border: 1px solid black; padding: 10px; margin: 10px 0;"> <p>! HINWEIS</p> <ul style="list-style-type: none"> • Zeigt Informationen und die Signalstärke des eingestellten *MUX-Kanals an. • Zeigt Signalinformationen und Servicenamen der gewählten MUX an. (*MUX: Höheres Verzeichnis von digitalen Kanälen (ein MUX enthält mehrere Kanäle)). • Wenn Sie Satellit als automatische Eingangsquelle wählen, wird kein Signaltest angezeigt. Wenn Sie Antenne & Satellit oder Kabel & Satellit wählen, erscheint nur für Antenne oder Kabel ein Signaltest. </div>
Produkt-/Dienstinfo	Zeigt Produkt- oder Dienstinformationen an. Der Kundendienst kann je nach Land unterschiedlich sein.
Initialisierung von Premium	Premium-Menü initialisieren, wenn der Fehler während der Aktualisierung des Premium-Menüs auftritt. Das Fernsehgerät wird in diesem Fall automatisch aus- und wieder eingeschaltet.

HERSTELLEN VON VERBINDUNGEN

Verbinden Sie mehrere externe Geräte mit dem TV-Gerät, und wechseln Sie die Eingangsmodi, um ein externes Gerät auszuwählen. Weitere Informationen zum Anschluss von externen Geräten entnehmen Sie bitte dem Handbuch des jeweiligen Geräts.

Verfügbare externe Geräte sind: HD-Receiver, DVD-Player, Videorekorder, Audiosysteme, USB-Speichergeräte, PCs, Spielkonsolen, und weitere externe Geräte.



HINWEIS

- Wenn Sie eine Fernsehsendung über DVD-Player oder Videorekorder aufnehmen, vergewissern Sie sich, dass das TV-Gerät über das Eingangskabel für das TV-Signal mit dem DVD-Player oder Videorekorder verbunden ist. Weitere Informationen zu Aufnahmen entnehmen Sie bitte dem Handbuch des verbundenen Geräts.
- Der Anschluss für externe Geräte kann von Modell zu Modell unterschiedlich sein.
- Verbinden Sie externe Geräte unabhängig von der Reihenfolge der Anschlüsse mit dem TV-Gerät.

Überblick über die Anschlüsse

Schließen Sie mehrere externe Geräte auf der Rückseite des TV-Geräts an.

- 1 Wählen Sie das gewünschte externe Gerät aus, und verbinden Sie es, wie in der folgenden Abbildung gezeigt, mit dem TV-Gerät.
- 2 Überprüfen Sie den Anschlussstyp des externen Geräts.
- 3 Überprüfen Sie die Verbindungsdetails mithilfe der entsprechenden Abbildung.

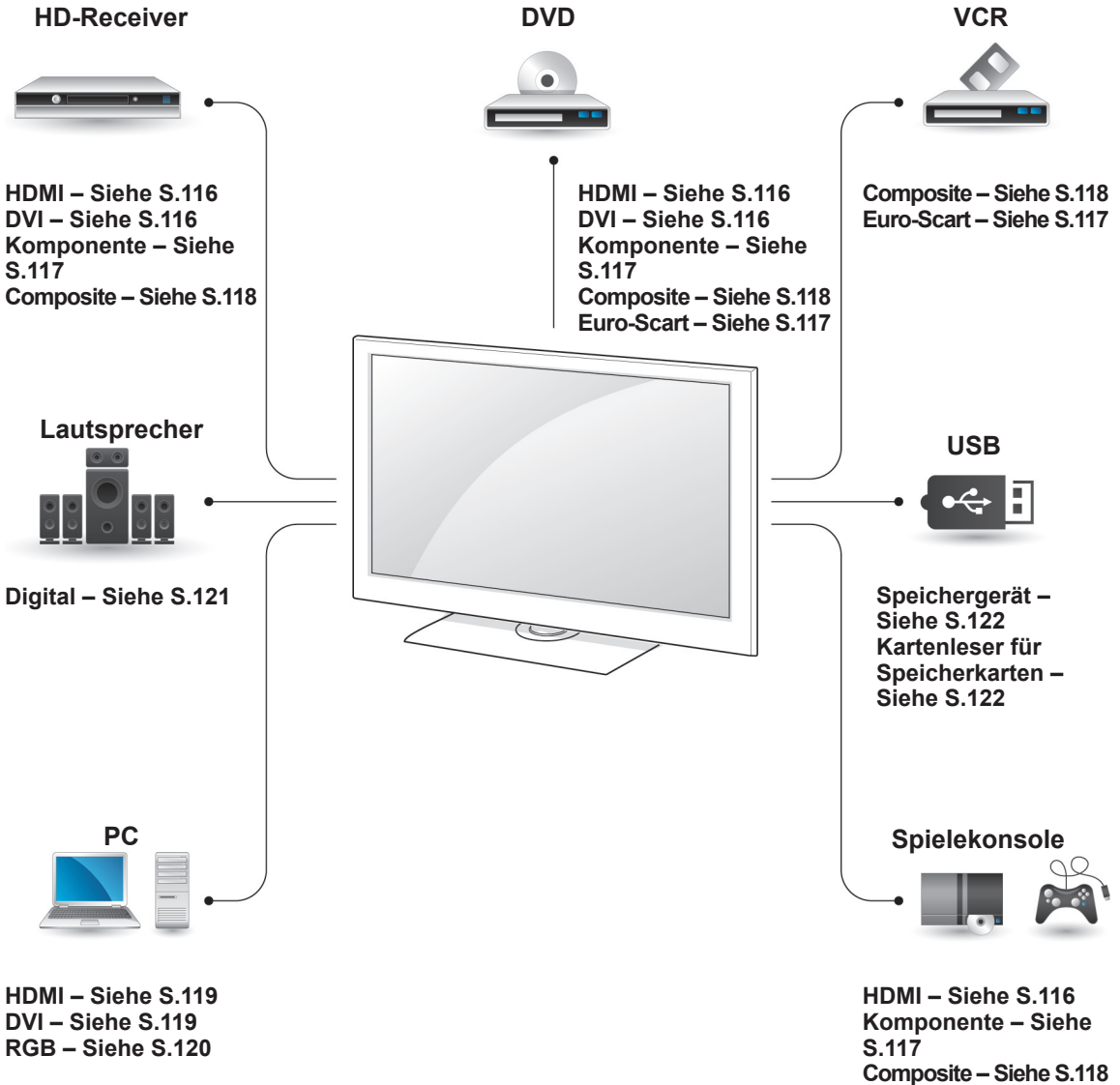

! HINWEIS

- Wenn Sie eine Spielekonsole mit dem TV-Gerät verbinden, verwenden Sie das mit der Konsole mitgelieferte Kabel.
- Anweisungen zum Betrieb finden Sie im Handbuch des externen Geräts.

- In diesem Abschnitt zum **HERSTELLEN VON VERBINDUNGEN** werden hauptsächlich Abbildungen des Modells 47/55LW95** verwendet.
- Ihr TV-Gerät kann von der Abbildung möglicherweise leicht abweichen.

Anschluss eines HD-Receivers, DVD-Players oder Videorekorders

Verbinden Sie einen HD-Receiver, DVD-Player oder Videorekorder mit dem TV-Gerät, und wählen Sie den entsprechenden Eingangsmodus aus.

HDMI-Anschluss

Überträgt digitale Video- und Audiosignale von einem externen Gerät an das TV-Gerät. Verbinden Sie das externe Gerät, wie in der folgenden Abbildung gezeigt, mithilfe des HDMI-Kabels mit dem TV-Gerät.

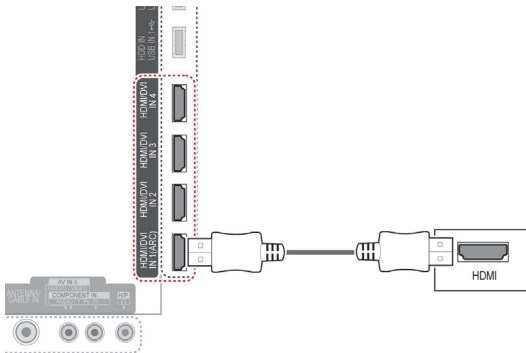

HINWEIS

- Verwenden Sie das neueste Hochgeschwindigkeits-HDMI™-Kabel mit CEC-Funktion (Customer Electronics Control).
- Hochgeschwindigkeits-HDMI™-Kabel sind für HD-Signale bis zu 1080p und höher getestet.

DVI-zu-HDMI-Anschluss

Überträgt digitale Videosignale von einem externen Gerät an das TV-Gerät. Verbinden Sie das externe Gerät, wie in der folgenden Abbildung gezeigt, mithilfe des DVI-HDMI-Kabels mit dem TV-Gerät. Schließen Sie ein Audiokabel an, um ein Audiosignal zu übertragen.

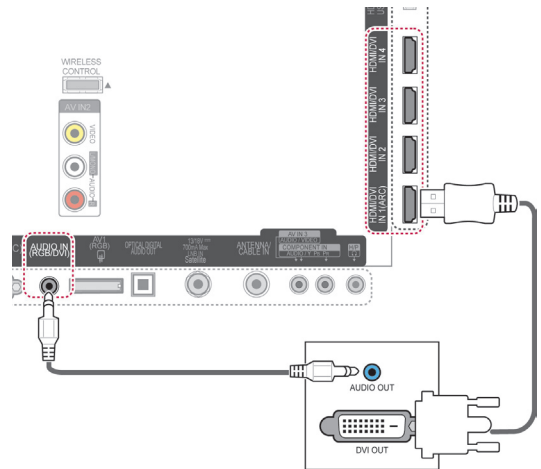

Komponenten-Anschluss

Überträgt analoge Video- und Audiosignale von einem externen Gerät an das TV-Gerät. Verbinden Sie das externe Gerät, wie in der folgenden Abbildung gezeigt, mithilfe des Komponenten-Kabels mit dem TV-Gerät.

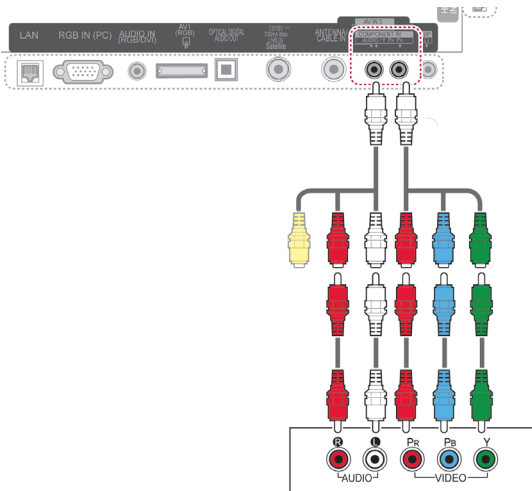

! HINWEIS

- Wenn Kabel falsch angeschlossen werden, kann dies dazu führen, dass ein Bild in Schwarz-Weiß oder in verzerrten Farben erscheint. Prüfen Sie, ob die Kabel richtig entsprechend der Farben angeschlossen sind.

Euro-Scart-Anschluss

Überträgt Video- und Audiosignale von einem externen Gerät an das TV-Gerät. Verbinden Sie das externe Gerät, wie in der folgenden Abbildung gezeigt, mithilfe des Euro-Scart-Kabels mit dem TV-Gerät. Verwenden Sie das Euro-Scart-Kabel, um Bilder im Vollbildmodus anzuzeigen.

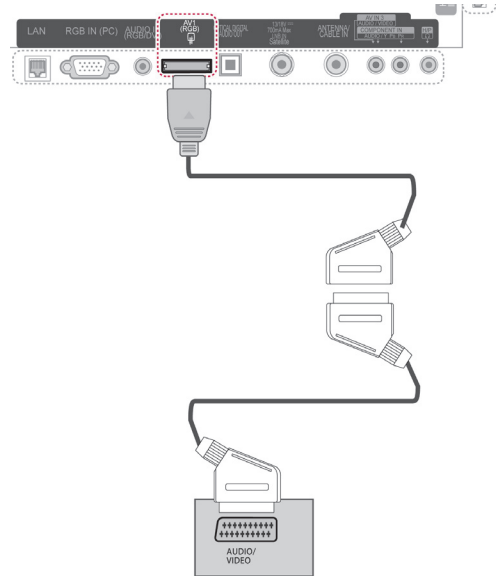

Ausgangstyp Aktueller Eingangsmodus	AV1 (TV-Ausgang ¹)	AV1 (Wenn eine geplante DTV-Aufnahme unter Verwendung des Aufnahmeegeräts aktiv ist.)
Digital-TV	Digital-TV	O
Analog-TV, AV	Analog-TV	O
Komponente/ RGB	Analog-TV	(Der Eingangsmodus wird auf DTV geschaltet.)
HDMI	X	X

- 1 TV-Ausgang: Ausgang für analoge und digitale Fernsehsignale.

! HINWEIS

- Das Euro-Scart-Kabel muss signaltechnisch abgeschirmt sein.
- Bei digitalem Fernsehen im 3D-Modus können die Monitorausgangssignale nicht über ein SCART-Kabel ausgegeben werden. (Nur 3D-Modelle)
- Wenn der 3D-Modus während einer geplanten Aufnahme mit dem Digital-TV auf „Ein“ eingestellt ist, können die Monitorausgangssignale nicht über das SCART-Kabel ausgegeben werden. Die Aufnahme ist dann nicht möglich. (Nur 3D-Modelle)

Composite-Anschluss

Überträgt analoge Video- und Audiosignale von einem externen Gerät an das TV-Gerät. Verbinden Sie das externe Gerät, wie in der folgenden Abbildung gezeigt, mithilfe des Composite-Kabels mit dem TV-Gerät.

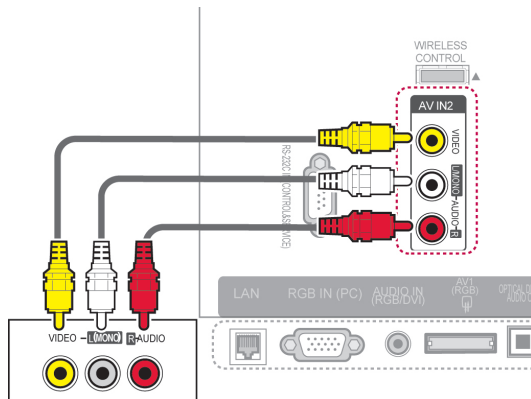

oder

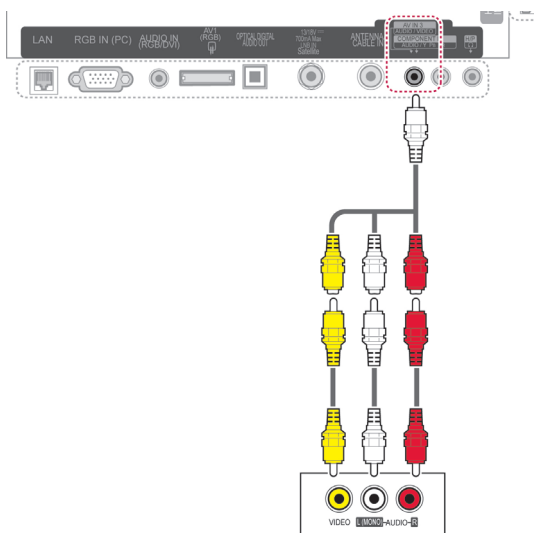

Anschluss eines PCs

! HINWEIS

- Für optimale Bildqualität wird empfohlen, den HDMI-Anschluss des TV-Geräts zu verwenden.

! HINWEIS

- Wenn Sie einen Mono-Videorekorder verwenden, verbinden Sie das Audiokabel des Videorekorders mit der AUDIO L/MONO-Buchse des TV-Geräts.

HDMI-Anschluss

Überträgt digitale Video- und Audiosignale vom PC an das TV-Gerät. Verbinden Sie den PC, wie in den folgenden Abbildungen gezeigt, mithilfe des HDMI-Kabels mit dem TV-Gerät.

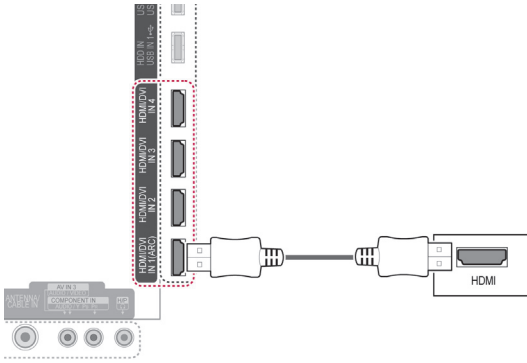

DVI-zu-HDMI-Anschluss

Überträgt das digitale Videosignal von Ihrem PC an das TV-Gerät. Verbinden Sie den PC, wie in der folgenden Abbildung gezeigt, mithilfe des DVI-HDMI-Kabels mit dem TV-Gerät. Schließen Sie ein Audiokabel an, um ein Audiosignal zu übertragen.

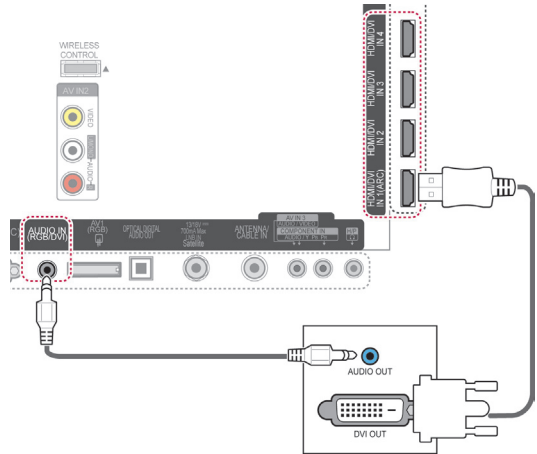

Anschluss eines Audiosystems

Verwenden Sie ein externes Audiosystem anstelle der integrierten Lautsprecher.

! HINWEIS

- Wenn Sie ein externes Audiogerät und nicht den eingebauten Lautsprecher nutzen, stellen Sie die Funktion „TV Lautsprecher“ auf „Aus“ (Siehe S.104).

Anschluss über ein digitales optisches Audiokabel

Überträgt digitale Audiosignale vom TV-Gerät an ein externes Gerät. Verbinden Sie das externe Gerät, wie in der folgenden Abbildung gezeigt, mithilfe des optischen Audiokabels mit dem TV-Gerät.

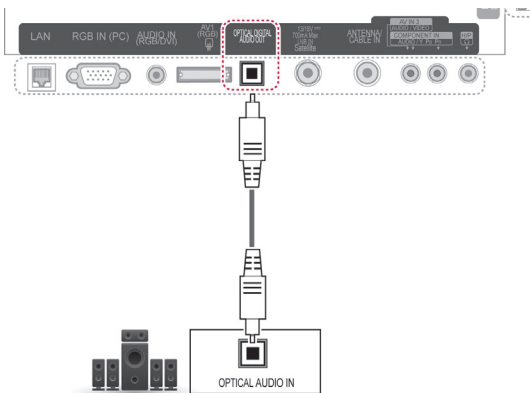

! VORSICHT

- Blicken Sie nicht in den optischen Ausgangsanschluss. Der Laserstrahl könnte Ihren Augen schaden.

Kopfhörer-Anschluss

Hören Sie Ton über Kopfhörer.

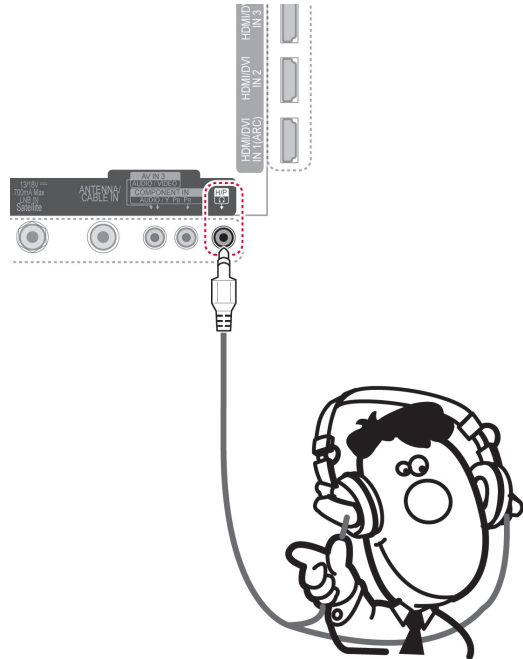

! HINWEIS

- Bei angeschlossenem Kopfhörer sind die AUDIO-Menüpunkte deaktiviert.
- Wenn Sie bei angeschlossenem Kopfhörer den **AV-MODUS** ändern, wird die Änderung für das Videosignal übernommen, nicht jedoch für das Audiosignal.
- Der optische digitale Audio Ausgang ist nicht verfügbar, solange Kopfhörer angeschlossen sind.
- Kopfhörerimpedanz: 16 Ω
- Max. Ausgangsleistung am Kopfhöreranschluss: 10 mW bis 15 mW
- Kopfhörerbuchsen: 0,35 cm

Anschluss eines USB-Geräts

Verbinden Sie ein USB-Speichergerät, z. B. USB-Flash-Speicher, eine externe Festplatte oder einen USB-Kartenleser für Speicherkarten mit dem TV-Gerät, und greifen Sie auf das Menü „Smart Share“ zu, um verschiedene Multimediadateien zu verwenden. Siehe „USB-Speichergeräte anschließen“ und „Durchsuchen von Dateien“.

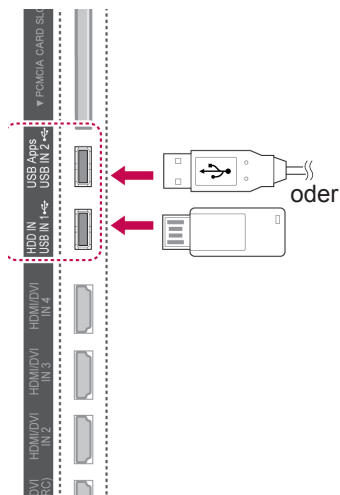

Anschluss eines CI-Moduls

Zeigen Sie verschlüsselte Dienste (Bezahldienste) im digitalen TV-Modus an. Diese Funktion ist in einigen Ländern nicht verfügbar. (Siehe S.40).

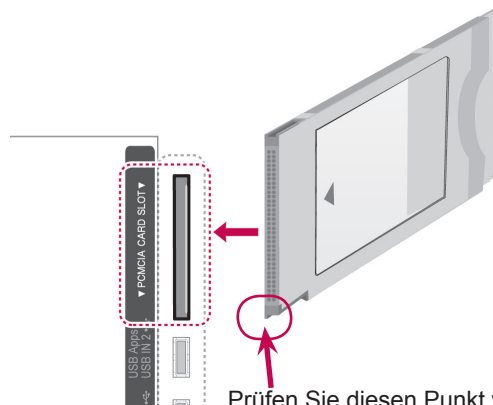

Prüfen Sie diesen Punkt wie dargestellt, und setzen Sie das CI-Modul ein.

! HINWEIS

- Überprüfen Sie, ob das CI-Modul richtig herum in den PCMCIA-Kartensteckplatz gesteckt wurde. Falls das Modul nicht korrekt eingesetzt wurde, können TV-Gerät und PCMCIA-Kartensteckplatz beschädigt werden.

Anschluss der Wireless Media Box

TV-Geräte von LG mit einem Anschluss für eine kabellose Steuerung unterstützen die separat erhältliche LG Wireless Media Box. Wenn Sie den Wireless-fähigen Dongle (im Lieferumfang der LG Wireless Media Box enthalten) mit dem TV-Gerät verbinden, können Sie externe Geräte an die Wireless Media Box von LG anschließen und von dort aus kabellos Video- und Audiodaten an das Gerät senden.

Bedienungsanweisungen finden Sie im Handbuch der Wireless Media Box.

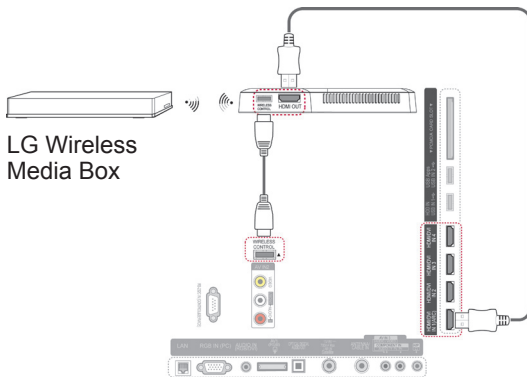

! HINWEIS

- Bei Verwendung eines mit der Wireless Media Box verbundenen externen Geräts sind einige Funktionen des TV-Menüs möglicherweise nicht verfügbar.

Verbindung mit dem SIMPLINK

Anschluss und Steuerung des mit HDMI-Kabel angeschlossenen AV-Geräts über HDMI-CEC. Dieses TV-Gerät funktioniert möglicherweise mit Geräten, die HDMI-CEC unterstützen, aber nur Geräte mit dem Logo  werden vollständig unterstützt.

Verbinden Sie das eine Ende des HDMI-Kabels mit dem HDMI/DVI IN- oder HDMI IN-Anschluss auf der Rückseite des TV-Geräts und das andere Ende mit dem SIMPLINK-Gerät.

! HINWEIS

- Wenn das angeschlossene Gerät nicht HDMI-CEC unterstützt, ist SIMPLINK nicht verfügbar.
- Für den SIMPLINK-Betrieb verwenden Sie ein Hochgeschwindigkeits-HDMI-Kabel mit *CEC-Funktion. (*CEC: Consumer Electronics Control).
- SIMPLINK funktioniert möglicherweise nicht korrekt, wenn Sie ein externes Gerät mit HDMI-CEC-Funktion verwenden.
- Die SIMPLINK-Funktion wird bei kabellosen externen Ausgängen nicht unterstützt.

Aktivierung und Verwendung von SIMPLINK-Menüs

- 1 Drücken Sie **INPUT (EINGANG)**, um auf die Eingangsquellen zuzugreifen.
- 2 Drücken Sie die rote Taste, um auf die SIMPLINK-Menüs zuzugreifen.
- 3 Drücken Sie die Navigationstasten, um **Ein** auszuwählen.
- 4 Drücken Sie die Navigationstasten, um zu einem der Geräte zu gelangen, und drücken Sie **OK**.

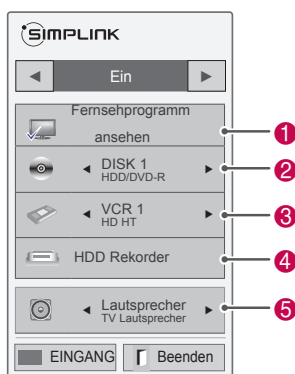

Nr.	Beschreibung
1	Zeigt den zuvor angesehenen Fernsehkanal an.
2	Gibt Disks wieder. Wenn mehrere Disks verfügbar sind, wird der Titel der Disk am unteren Ende des Bildschirms angezeigt.
3	Steuert den verbundenen Videorekorder.
4	Festplatten-Wiedergabe: Steuert auf der Festplatte gespeicherte Aufnahmen.
5	Audioausgang zum Home Theater-Lautsprecher/Audioausgang zum TV: Ändert den Audioausgang zwischen dem Lautsprecher des Home Theaters und dem TV Lautsprecher.

- Vor dem ausgewählten Gerät wird ein Häkchen angezeigt.
- Verfügbare Geräte werden in einer hellen Farbe angezeigt.
- Nicht verfügbare Geräte werden in grau angezeigt.

- 5 Steuern Sie das ausgewählte AV-Gerät.
 - **Direktwiedergabe:** Nach dem Verbinden von AV-Geräten mit dem TV-Gerät können Sie diese Geräte direkt steuern und Medien ohne zusätzliche Einstellungen wiedergeben.
 - **AV-Gerät wählen:** Gibt Ihnen die Möglichkeit, eines der mit dem TV-Gerät verbundenen AV-Geräte auszuwählen.
 - **Disk Wiedergabe:** Steuert die verbundenen AV-Geräte durch Drücken der Navigationstasten, **OK**, **▶**, **■**, **II**, **◀** und **▶▶**.
 - **Alle Geräte ausschalten:** Wenn Sie das TV-Gerät ausschalten, werden alle verbundenen Geräte ausgeschaltet.
 - **Audio abstellen:** Bietet eine einfache Möglichkeit zum Abstellen des Audio.
 - **Sync Stromversorgung ein:** Wenn ein mit dem HDMI-Anschluss verbundenes Gerät mit SIMPLINK-Funktion die Wiedergabe beginnt, wird das TV-Gerät automatisch eingeschaltet.

! HINWEIS

- Wenn Sie die Eingangsquelle durch Drücken der Taste **INPUT (EINGANG)** ändern, stoppt die Funktion des SIMPLINK.
- Wenn Sie ein Gerät mit Home Theater-Funktion wählen, schaltet die Tonausgabe automatisch auf den Home Theater-Lautsprecher, und der TV Lautsprecher schaltet sich ab.
- Wenn ein SIMPLINK Home Theater-System nicht den TV-Ton abspielt, verbinden Sie den DIGITALEN AUDIO AUSGANG hinten am TV-Gerät mit dem Anschluss DIGITALEN AUDIOEINGANG an der Rückseite des SIMPLINK-Geräts mit einem Glasfaserkabel.

TELETEXT

- Diese Funktion ist in einigen Ländern nicht verfügbar.

Videotext ist ein kostenloser Informationsdienst vieler Fernsehanstalten mit aktuellen Nachrichten, Wetterdaten, Fernsehprogrammen, Aktienkursen und vielen anderen Themen.

Der Teletext-Decoder dieses Gerätes unterstützt SIMPLE-, TOP- und FASTEXT-Systeme. SIMPLE-Text (Standard-Videotext) besteht aus einer Reihe von Seiten, die durch direkte Eingabe der entsprechenden Seitenzahlen aufgerufen werden. TOP und FASTEXT sind neuere Funktionen, mit denen ein schnellerer Zugang zu Teletext-Informationen ermöglicht wird.

Einschalten/Ausschalten

Drücken Sie die Taste **TEXT**, um in den Teletext-Modus zu wechseln. Auf dem Bildschirm wird die Startseite oder die zuletzt angesehene Seite angezeigt.

In der Kopfzeile des Bildschirms werden zwei Seitennummern, der Name des Fernsehsenders, Datum und Uhrzeit angezeigt. Die erste Seitennummer ist die gewählte Seitennummer, die zweite ist die Nummer der aktuell angezeigten Seite.

Öffnen Sie mit der Taste **TEXT** den Videotext. Der vorige Modus wird wieder angezeigt.

Simple-Text

Seitenauswahl

- 1 Geben Sie mit den ZIFFERTASTEN die gewünschte dreistellige Seitennummer ein. Wenn Sie irrtümlicherweise eine falsche Nummer eingeben, beenden Sie zuerst die Eingabe, und geben Sie dann die richtige Nummer erneut ein.
- 2 Mit der Taste **P** \wedge \vee können Sie die vorherige bzw. nächste Seite aufrufen.

Top-Text

Das Benutzerhandbuch zeigt vier Felder unten am Bildschirm an: Rot, Grün, Gelb und Blau. Das gelbe Feld steht für die nächste Gruppe, das blaue Feld für den nächsten Block.

Auswahl von Block/Gruppe/Seite

- 1 Mit der blauen Taste können Sie von Block zu Block weitergehen.
- 2 Verwenden Sie die gelbe Taste, um zur nächsten Gruppe weiterzugehen, wobei der Übergang zum nächsten Block automatisch erfolgt.
- 3 Verwenden Sie die grüne Taste, um zur nächsten vorhandenen Seite weiterzugehen, wobei der Übergang zur nächsten Gruppe automatisch erfolgt.
- 4 Alternativ können Sie die Taste **P** \wedge verwenden. Mit der roten Taste kehren Sie zur vorherigen Auswahl zurück. Alternativ können Sie die Taste **P** \vee verwenden.

Direktauswahl von Seiten

Wie im SIMPLE Videotext-Modus können Sie eine Seite auswählen, indem Sie im TOP-Modus über die ZIFFERN-Tasten die dreistellige Seitennummer eingeben.

Fastext

Die Teletextseiten sind entlang der Unterseite des Bildschirms farbcodiert und können durch Drücken der entsprechenden Farbtaste ausgewählt werden.

Seitenauswahl

- 1 Drücken Sie die Taste **T.OPT (Textoptionen)**, und verwenden Sie anschließend die Navigationstasten, um das Menü  auszuwählen. Anzeigen der Indexseite.
- 2 Sie können die Seiten, die unten farbcodiert sind, mit den entsprechenden Farbtasten auswählen.
- 3 Wie beim Teletext-Modus SIMPLE, können Sie eine Seite auswählen, indem Sie mit den ZIFFERTASTEN im FASTEXT-Modus die dreistellige Seitenzahl eingeben.
- 4 Mit der Taste **P ^ v** können Sie die vorherige bzw. nächste Seite aufrufen.

Spezielle Teletextfunktionen

Drücken Sie die Taste **T. OPT (Textoptionen)**, und verwenden Sie anschließend die Navigationstasten, um das Menü **Textoptionen** auszuwählen.



Index

Wählen Sie die Indexseite aus.

Zeit

Wählen Sie dieses Menü aus, um während einer Fernsehsendung in der rechten oberen Ecke des Bildschirms die Uhrzeit anzuzeigen. Im Teletext-Modus können Sie mit dieser Taste eine Unterseite aufrufen. Die Nummer der Unterseite wird unten am Bildschirm angezeigt. Um die Unterseite zu halten oder zu wechseln, drücken Sie die rote/grüne Taste < > oder die ZIFFERTASTEN.

Halten

Teletext-Meldungen können auf mehrere Seiten verteilt sein, die dann automatisch weitergeblättert werden. Mit dieser Taste halten Sie die Seitenfortschaltung an. Die Anzahl der Unterseiten und die angezeigte Unterseite werden normalerweise unterhalb der Uhrzeit auf dem Bildschirm angezeigt. Beim Drücken dieser Taste erscheint das Stopp-Symbol in der oberen, linken Ecke des Bildschirms und der automatische Seitenwechsel wird unterdrückt.

Zeigen

Wählen Sie dieses Menü aus, um verborgene Informationen wie Lösungen für Rätsel oder Puzzle einzublenden.

Aktualisierung

Wenn Sie nach einer Seitenanwahl diese Taste drücken, wird auf das zuvor eingestellte Fernsehprogramm umgeschaltet, während Sie auf die neue Teletext-Seite warten. Das Symbol der Taste wird auf dem Bildschirm links oben eingeblendet. Sobald die Seite verfügbar ist, wird statt des Symbols die Seitennummer eingeblendet. Drücken Sie nochmals diese Taste, um die Teletextseite zu aktualisieren.

HINWEIS

- In GB (im digitalen Modus) steht die Taste **T. OPT (Textoptionen)** nicht zur Verfügung.

DIGITALER TELETEXT

- Diese Funktion ist nur in Großbritannien und Irland verfügbar.

Das Gerät bietet Ihnen digitalen Videotext mit wesentlichen Verbesserungen in den Bereichen Text, Grafik usw.

Dieser digitale Videotext wird von speziellen Diensten und Sendern bereitgestellt.

Teletext innerhalb des digitalen Dienstes



- 1 Drücken Sie die Zifferntasten oder **P** ^ v, um einen digitalen Dienst auszuwählen, der digitalen Teletext sendet.
- 2 Folgen Sie den Hinweisen im digitalen Teletext, und gehen Sie zum nächsten Schritt, indem Sie die Tasten **TEXT**, **OK**, die Navigationstasten, die rote, grüne, gelbe, blaue Taste oder die **ZIFFERTASTEN** drücken.
- 3 Um den digitalen Teletextdienst zu wechseln, wählen Sie einfach einen anderen Dienst über die Zifferntasten oder die Taste **P** ^ v.

Teletext in digitalem Dienst

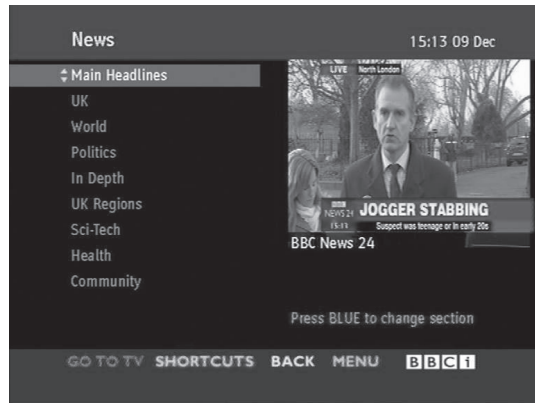

- 1 Drücken Sie die Zifferntasten oder **P** ^ v, um einen bestimmten Dienst auszuwählen, der digitalen Teletext sendet.
- 2 Drücken Sie die Taste **TEXT** oder eine Farbtaste, um in den Teletext zu wechseln.
- 3 Folgen Sie den Hinweisen im digitalen Teletext, und gehen Sie zum nächsten Schritt, indem Sie die Tasten **OK**, die Navigationstasten, die rote, grüne, gelbe, blaue Taste oder die **ZIFFERTASTEN** drücken.
- 4 Drücken Sie die Taste **TEXT** oder eine Farbtaste, um den digitalen Teletext auszuschalten und zum Fernsehbild zurückzukehren.

Bei einigen Diensten können Sie durch Drücken der roten Taste auf Textdienste zugreifen.

WARTUNG

Aktualisieren und reinigen Sie Ihr TV-Gerät regelmäßig, um eine optimale Leistung und eine verlängerte Produktlebensdauer zu erzielen.

Aktualisieren der TV-Firmware

Gehen Sie auf den Firmware-Updateserver oder den OTA-Service, und laden Sie die neueste Firmware herunter. Mit der Installation können Sie die Produktfunktion verbessern bzw. ändern oder neue Funktionen nutzen.

Je nach Internetumgebung oder DTV-Signalstärke funktioniert die Aktualisierung der Firmware möglicherweise nicht korrekt. In diesem Fall erhalten Sie die neueste Firmware von Ihrem autorisierten LG Electronics-Kundendienst.

Prüfung der aktuellen Firmware-Version oder Aktualisierung der Firmware:

- 1 Drücken Sie die Taste **HOME (STARTSEITE)**, um auf das Startmenü zuzugreifen.
- 2 Drücken Sie die Navigationstasten, um zu **EINST.** zu gelangen, und drücken Sie **OK**.
- 3 Drücken Sie die Navigationstasten, um zu **SUPPORT** zu gelangen, und drücken Sie **OK**.
- 4 Drücken Sie die Navigationstasten, um zu **Software-Aktualisierung** zu gelangen, und drücken Sie **OK**.
Die aktuelle Firmware-Version wird angezeigt.
- 5 Wählen Sie **Versionsaktualisierung prüfen**, um eine neue Firmware-Version manuell zu prüfen.

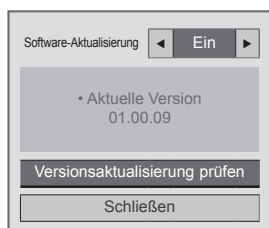

Wenn Sie **Software-Aktualisierung - Ein** wählen, findet das TV-Gerät eine neue Firmware über NSU*/OTA*, und auf dem Bildschirm erscheint ein Popup-Fenster zur Aktualisierung.

* NSU (Network Software Update): Wenn das TV-Gerät mit dem Internet verbunden ist, findet das TV-Gerät neue Firmware, die auf den LG-Server hochgeladen wurde.

* OTA (Over The Air): Wenn Sie ein digitales Rundfunksystem nutzen, erhält das TV-Gerät neue Firmware über das DTV-Signal.

! HINWEIS

- Während Sie die Firmware aktualisieren, dürfen Sie das LAN-Kabel nicht entfernen, das TV-Gerät nicht abschalten und das Netzkabel nicht entfernen.
- Wenn Sie den Kanal während einer Firmware-Aktualisierung über OTA ändern, wird die Aktualisierung gestoppt. Der Prozess wird fortgesetzt, wenn Sie zum ursprünglichen Sender zurückkehren. Auch wenn das Gerät mit der Fernbedienung ausgeschaltet wird, läuft die Aktualisierung weiter. In diesem Fall kann sich die Farbe der Betriebsanzeige ändern, und auf dem Bildschirm erscheint möglicherweise eine gedämpfte Beleuchtung. Nach Abschluss der Aktualisierung funktioniert das System wieder normal.
- Während die Software über NSU aktualisiert wird, funktionieren Premium-Dienste nicht.
- Sie können den Status der Software-Aktualisierung im Menü Software-Aktualisierung oder über die Aktualisierungsinformation, die unter dem Logo des Senders angezeigt wird, überprüfen.
- Aktualisierungsdienst-Verknüpfung (nur skandinavische Modelle): Sie können die Verfügbarkeit des LG OTA-Service im DTV-Kanal prüfen, indem Sie diese Taste auf der Magic Motion-Fernbedienung oder die rote Taste drücken, sobald unter dem Logo des Senders der Hinweis „Aktualisierung erkannt“ erscheint.

- 6 Wenn die Aktualisierung abgeschlossen wurde, startet das TV-Gerät innerhalb von 5 Sekunden automatisch erneut.

Möglicherweise müssen Sie einige **EINST.**, **BILD-** oder **AUDIO-**Menüs neu einrichten.

! HINWEIS

- Sie können nicht zu einer älteren Firmware-Version zurückkehren.
- Je nach Größe der Firmware, Netzwerkbedingungen oder DTV-Signalstärke dauert die Firmware-Aktualisierung unterschiedlich lang.
- Kann die Aktualisierung der Firmware über ein drahtloses Netzwerk nicht erfolgreich heruntergeladen werden, schließen Sie vorübergehend ein Kabel an Ihren Router an. Funktioniert das Herunterladen immer noch nicht, wenden Sie sich bitte an Ihren Kundendienst.

Reinigung des TV-Geräts

ACHTUNG

- Vergewissern Sie sich, dass das Gerät ausgeschaltet ist, und trennen Sie zunächst das Netzkabel und alle anderen Kabel.
- Wenn das TV-Gerät für einen längeren Zeitraum nicht verwendet wird, ziehen Sie das Netzkabel aus der Steckdose, um Schäden durch einen eventuellen Blitzschlag oder Spannungsanstieg zu vermeiden.

Bildschirm und Rahmen

Entfernen Sie Staub oder leichte Verschmutzungen mit einem trockenen, sauberen und weichen Tuch.

Größere Verschmutzungen entfernen Sie mit einem weichen Tuch. Feuchten Sie das Tuch mit sauberem Wasser oder einem milden Reinigungsmittel an. Wischen Sie das Gerät anschließend umgehend mit einem trockenen Tuch trocken.

ACHTUNG

- Die Oberfläche darf weder gedrückt noch gerieben, noch mit dem Fingernagel oder einem spitzen Gegenstand gestoßen werden, da dies Kratzer auf dem Bildschirm und Bildverzerrungen verursachen kann.
- Verwenden Sie keine Chemikalien wie Wachs, Benzin, Alkohol, Verdünner, Insektizide, Lufterfrischer oder Schmiermittel, da diese die Bildschirmoberfläche beschädigen und Verfärbungen verursachen können.

Gehäuse und Standfuß

Entfernen Sie Staub oder leichte Verschmutzungen am Gehäuse mit einem trockenen, sauberen und weichen Tuch.

Stärkere Verschmutzungen des Gehäuses entfernen Sie mit einem weichen Tuch. Feuchten Sie das Tuch mit etwas sauberem Wasser oder einem milden Reinigungsmittel an. Wischen Sie das Gerät anschließend umgehend mit einem trockenen Tuch trocken.

ACHTUNG

- Sprühen Sie keine Flüssigkeit auf die Oberfläche. Wenn Wasser in das TV-Gerät eindringt, kann dies zu Feuer, elektrischem Schlag oder Fehlfunktionen führen.
- Verwenden Sie keine Chemikalien, da diese die Oberfläche beschädigen können.

Netzkabel

Entfernen Sie angesammelten Staub oder Schmutz regelmäßig vom Netzkabel.

Vermeiden von „eingebrennten“ Bildern auf dem Fernsehbildschirm

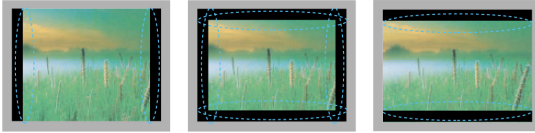

- Wenn auf dem Bildschirm über einen längeren Zeitraum ein stehendes Bild angezeigt wird, brennt sich dieses ein und führt zu einer dauerhaften Veränderung des Bildschirms. Dieses „Einbrennen“ wird nicht durch die Garantie abgedeckt.
- Wird das TV-Format über einen längeren Zeitraum auf 4:3 eingestellt, kann es in dem Letterbox-Bereich des Bildschirms zum Einbrennen kommen.
- Um ein Einbrennen zu verhindern, vermeiden Sie die Anzeige eines festen Bilds auf dem TV-Bildschirm über einen längeren Zeitraum (2 Stunden oder mehr bei LCD-, 1 Stunde oder mehr bei Plasma-TVs).

FEHLERBEHEBUNG

Allgemein

Problem	Lösung
Das TV-Gerät reagiert nicht auf die Fernbedienung.	<ul style="list-style-type: none"> • Prüfen Sie den Sensor der Fernbedienung, und versuchen Sie es erneut. • Prüfen Sie, ob sich zwischen dem Produkt und der Fernbedienung ein Hindernis befindet. • Prüfen Sie, ob die Batterien noch geladen sind und ordnungsgemäß eingesetzt wurden (\oplus auf \oplus, \ominus auf \ominus). • Prüfen Sie, ob der richtige Eingabemodus wie TV oder VCR eingestellt ist.
Weder Bild noch Ton wird ausgegeben.	<ul style="list-style-type: none"> • Prüfen Sie, ob das Gerät eingeschaltet ist. • Prüfen Sie, ob das Netzkabel in der Steckdose steckt. • Prüfen Sie, ob die Steckdose ordnungsgemäß funktioniert, indem Sie andere Geräte einstecken.
Das Bild erscheint bei Einschalten des TV-Geräts nur langsam.	<ul style="list-style-type: none"> • Das Bild wird während des Einschaltens stummgeschaltet. Dies ist normal. Erscheint das Bild nicht innerhalb weniger Minuten, ziehen Sie das Netzkabel des TV-Geräts, warten Sie 30 Sekunden lang, und versuchen Sie es erneut. Wird immer noch kein Bild angezeigt, wenden Sie sich an Ihr lokales autorisiertes Service Center.
Es lassen sich keine externen Geräte anschließen.	<ul style="list-style-type: none"> • Suchen Sie unter „Überblick über die Anschlüsse“ weitere Informationen, und schließen Sie ein externes Gerät an.
Das TV-Gerät schaltet sich plötzlich ab.	<ul style="list-style-type: none"> • Überprüfen Sie die Steuerungseinstellungen der Stromversorgung. Die Stromversorgung ist möglicherweise unterbrochen. • Prüfen Sie, ob in den Zeiteinstellungen automatisches Abschalten aktiviert ist. Weitere Informationen finden Sie unter „Sleep Timer“. • Wenn kein Signal besteht, obwohl das TV-Gerät eingeschaltet ist, schaltet sich das Gerät nach 15 Minuten automatisch ab.

Audio

Problem	Lösung
Die Bilder werden ohne Ton angezeigt.	<ul style="list-style-type: none"> • Drücken Sie die Taste \triangleleft + oder -. • Prüfen Sie, ob der Ton abgeschaltet ist, indem Sie auf MUTE (STUMM) drücken. • Wechseln Sie zu anderen Kanälen. Möglicherweise besteht ein Problem mit dem Sender. • Prüfen Sie, ob die Audiokabel richtig angeschlossen sind. • Prüfen Sie, ob die Funktion „TV Lautsprecher“ in der Menüoption aktiviert ist.
Einer der Lautsprecher gibt keinen Ton aus.	<ul style="list-style-type: none"> • Passen Sie die Balance im Menü „Option“ an.
Das TV-Gerät macht ungewöhnliche Geräusche.	<ul style="list-style-type: none"> • Eine Änderung der Luftfeuchtigkeit oder der Temperatur kann dazu führen, dass beim Ein- oder Ausschalten des Produkts ungewöhnliche Geräusche entstehen. Bei Ihrem Produkt liegt kein Problem vor.

Video

Problem	Lösung
Das Bild erscheint in Schwarz/Weiß oder in schlechter Farbqualität.	<ul style="list-style-type: none"> • Passen Sie die Farbeinstellung im Menü „Option“ an. • Sorgen Sie für ausreichenden Abstand zwischen dem Produkt und anderen elektronischen Geräten. • Wechseln Sie zu anderen Kanälen. Möglicherweise besteht ein Problem mit dem Sender.
Es erscheinen horizontale oder vertikale Balken, oder das Bild ist unscharf.	<ul style="list-style-type: none"> • Prüfen Sie, ob lokale Störungen, z. B. durch Elektrogeräte oder -werkzeuge, bestehen.
Auf dem Bild erscheinen Linien oder Streifen.	<ul style="list-style-type: none"> • Prüfen Sie die Antenne, oder richten Sie die Antenne richtig aus.
Beim Ausschalten des Produkts erscheinen Nachbilder.	<ul style="list-style-type: none"> • Durch Anzeigen eines festen Bildes über einen längeren Zeitraum (Einbrennen) wurden die Pixel möglicherweise beschädigt. Verwenden Sie zur Vermeidung von Pixelschäden einen Bildschirmschoner.
Das Gerät ist eingeschaltet, der Bildschirm ist aber sehr dunkel.	<ul style="list-style-type: none"> • Stellen Sie Helligkeit und Kontrast im Menü „Option“ ein.
Auf dem Bildschirm erscheint die Meldung „Kein Signal“.	<ul style="list-style-type: none"> • Prüfen Sie, ob das Signalkabel ordnungsgemäß am TV-Gerät und den Produkten angeschlossen ist. • Prüfen Sie die ausgewählte Eingangsquelle, indem Sie auf INPUT (EINGANG) drücken.
Auf dem Bildschirm erscheinen schwarze Flecken.	<ul style="list-style-type: none"> • Aufgrund der Eigenschaften des Bildschirms können einzelne Pixel rot, grün, weiß oder schwarz erscheinen. Dies ist normal.
Der Anzeigen-Versatz ist falsch.	<ul style="list-style-type: none"> • Passen Sie die Position im Menü „Option“ an. • Prüfen Sie, ob Auflösung und Frequenz der Videokarte vom Produkt unterstützt werden. Wenn die Frequenz außerhalb des Bereichs liegt, stellen Sie die empfohlene Auflösung mit den Anzeigeeinstellungen des externen Geräts ein.
Im Bildschirmhintergrund erscheinen dünne Linien.	<ul style="list-style-type: none"> • Prüfen Sie die Anschlüsse des Videokabels.
Es erscheint ein horizontales Rauschen, oder die Zeichen sind verzerrt.	<ul style="list-style-type: none"> • Passen Sie die Phaseneinstellung im Menü „Option“ an. Weitere Informationen finden Sie unter „BILDSCHIRM“.
Der Empfang ist bei einigen Kanälen schlecht.	<ul style="list-style-type: none"> • Wechseln Sie zu anderen Kanälen. Möglicherweise besteht ein Problem mit dem Sender. • Das Sendersignal ist möglicherweise schwach. Richten Sie die Antenne richtig aus. • Prüfen Sie, ob lokale Störungen, z. B. durch Elektrogeräte oder -werkzeuge, bestehen.

TECHNISCHE DATEN

MODELLE		32LV55**	37LV55**
Abmessungen (B x H x T)	Mit Fuß	776,0 mm x 549,0 mm x 240,0 mm	896,0 mm x 617,0 mm x 240,0 mm
	Ohne Fuß	776,0 mm x 485,0 mm x 34,9 mm	896,0 mm x 553,0 mm x 34,9 mm
Gewicht	Mit Fuß	10,8 kg	12,6 kg
	Ohne Fuß	8,8 kg	10,8 kg
Stromversorgung		Wechselstrom, 100-240 V, 50/60 Hz	Wechselstrom, 100-240 V, 50/60 Hz
Stromverbrauch		120 W	130 W
MODELLE		42LV55**	47LV55**
Abmessungen (B x H x T)	Mit Fuß	1012,0 mm x 683,0 mm x 256,0 mm	1121,0 mm x 746,0 mm x 256,0 mm
	Ohne Fuß	1012,0 mm x 617,0 mm x 29,9 mm	1121,0 mm x 678,0 mm x 29,9 mm
Gewicht	Mit Fuß	15,5 kg	20,7 kg
	Ohne Fuß	13,2 kg	18,4 kg
Stromversorgung		Wechselstrom, 100-240 V, 50/60 Hz	Wechselstrom, 100-240 V, 50/60 Hz
Stromverbrauch		140 W	150 W

Die oben aufgeführten Spezifikationen können sich aus Gründen der Funktionsverbesserung ohne Vorankündigung ändern.

MODELLE		32LV57**	37LV57**
Abmessungen (B x H x T)	Mit Fuß	766,0 mm x 545,0 mm x 240,0 mm	896,0 mm x 617,0 mm x 240,0 mm
	Ohne Fuß	766,0 mm x 491,0 mm x 41,0 mm	896,0 mm x 558,0 mm x 35,9 mm
Gewicht	Mit Fuß	10,7 kg	12,8 kg
	Ohne Fuß	8,9 kg	11,0 kg
Stromversorgung		Wechselstrom, 100-240 V, 50/60 Hz	Wechselstrom, 100-240 V, 50/60 Hz
Stromverbrauch		120 W	130 W
MODELLE		42LV57**	47LV57**
Abmessungen (B x H x T)	Mit Fuß	999,0 mm x 681,0 mm x 255,0 mm	1109,0 mm x 744,0 mm x 255,0 mm
	Ohne Fuß	999,0 mm x 623,0 mm x 30,9 mm	1109,0 mm x 684,0 mm x 30,9 mm
Gewicht	Mit Fuß	15,7 kg	20,2 kg
	Ohne Fuß	13,4 kg	17,9 kg
Stromversorgung		Wechselstrom, 100-240 V, 50/60 Hz	Wechselstrom, 100-240 V, 50/60 Hz
Stromverbrauch		140 W	150 W
MODELLE		55LV57**	
Abmessungen (B x H x T)	Mit Fuß	1286,0 mm x 848,0 mm x 338,0 mm	
	Ohne Fuß	1286,0 mm x 784,0 mm x 30,9 mm	
Gewicht	Mit Fuß	26,2 kg	
	Ohne Fuß	22,1 kg	
Stromversorgung		Wechselstrom, 100-240 V, 50/60 Hz	
Stromverbrauch		170 W	

Die oben aufgeführten Spezifikationen können sich aus Gründen der Funktionsverbesserung ohne Vorankündigung ändern.

MODELLE		32LW55**	37LW55**
Abmessungen (B x H x T)	Mit Fuß	776,0 mm x 549,0 mm x 240,0 mm	896,0 mm x 617,0 mm x 240,0 mm
	Ohne Fuß	776,0 mm x 485,0 mm x 34,9 mm	896,0 mm x 553,0 mm x 34,9 mm
Gewicht	Mit Fuß	10,8 kg	12,6 kg
	Ohne Fuß	8,8 kg	10,8 kg
Stromversorgung		Wechselstrom, 100-240 V, 50/60 Hz	Wechselstrom, 100-240 V, 50/60 Hz
Stromverbrauch		120 W	130 W
MODELLE		42LW55**	47LW55**
Abmessungen (B x H x T)	Mit Fuß	1012,0 mm x 683,0 mm x 256,0 mm	1121,0 mm x 746,0 mm x 256,0 mm
	Ohne Fuß	1012,0 mm x 617,0 mm x 29,9 mm	1121,0 mm x 678,0 mm x 29,9 mm
Gewicht	Mit Fuß	15,5 kg	20,7 kg
	Ohne Fuß	13,2 kg	18,4 kg
Stromversorgung		Wechselstrom, 100-240 V, 50/60 Hz	Wechselstrom, 100-240 V, 50/60 Hz
Stromverbrauch		140 W	150 W
MODELLE		55LW55**	
Abmessungen (B x H x T)	Mit Fuß	1298,0 mm x 849,0 mm x 341,0 mm	
	Ohne Fuß	1298,0 mm x 778,0 mm x 29,9 mm	
Gewicht	Mit Fuß	26,5 kg	
	Ohne Fuß	21,7 kg	
Stromversorgung		Wechselstrom, 100-240 V, 50/60 Hz	
Stromverbrauch		170 W	

Die oben aufgeführten Spezifikationen können sich aus Gründen der Funktionsverbesserung ohne Vorankündigung ändern.

MODELLE		32LW57**	37LW57**
Abmessungen (B x H x T)	Mit Fuß	766,0 mm x 545,0 mm x 240,0 mm	896,0 mm x 617,0 mm x 240,0 mm
	Ohne Fuß	766,0 mm x 491,0 mm x 41,0 mm	896,0 mm x 558,0 mm x 35,9 mm
Gewicht	Mit Fuß	10,7 kg	12,8 kg
	Ohne Fuß	8,9 kg	11,0 kg
Stromversorgung		Wechselstrom, 100-240 V, 50/60 Hz	Wechselstrom, 100-240 V, 50/60 Hz
Stromverbrauch		120 W	130 W
MODELLE		42LW57**	47LW57**
Abmessungen (B x H x T)	Mit Fuß	999,0 mm x 681,0 mm x 255,0 mm	1109,0 mm x 744,0 mm x 255,0 mm
	Ohne Fuß	999,0 mm x 623,0 mm x 30,9 mm	1109,0 mm x 684,0 mm x 30,9 mm
Gewicht	Mit Fuß	15,7 kg	20,2 kg
	Ohne Fuß	13,4 kg	17,9 kg
Stromversorgung		Wechselstrom, 100-240 V, 50/60 Hz	Wechselstrom, 100-240 V, 50/60 Hz
Stromverbrauch		140 W	150 W
MODELLE		55LW57**	
Abmessungen (B x H x T)	Mit Fuß	1286,0 mm x 848,0 mm x 341,0 mm	
	Ohne Fuß	1286,0 mm x 784,0 mm x 30,9 mm	
Gewicht	Mit Fuß	26,9 kg	
	Ohne Fuß	22,1 kg	
Stromversorgung		Wechselstrom, 100-240 V, 50/60 Hz	
Stromverbrauch		170 W	

Die oben aufgeführten Spezifikationen können sich aus Gründen der Funktionsverbesserung ohne Vorankündigung ändern.

MODELLE		32LW65**	42LW65**
Abmessungen (B x H x T)	Mit Fuß	775,0 mm x 550,0 mm x 240,0 mm	1009,0 mm x 686,0 mm x 255,0 mm
	Ohne Fuß	775,0 mm x 489,0 mm x 34,9 mm	1009,0 mm x 622,0 mm x 29,9 mm
Gewicht	Mit Fuß	11,8 kg	16,2 kg
	Ohne Fuß	9,4 kg	13,4 kg
Stromversorgung		Wechselstrom, 100-240 V, 50/60 Hz	Wechselstrom, 100-240 V, 50/60 Hz
Stromverbrauch		120 W	140 W
MODELLE		47LW65**	55LW65**
Abmessungen (B x H x T)	Mit Fuß	1119,0 mm x 749,0 mm x 255,0 mm	1297,0 mm x 851,0 mm x 341,0 mm
	Ohne Fuß	1119,0 mm x 684,0 mm x 29,9 mm	1297,0 mm x 785,0 mm x 29,9 mm
Gewicht	Mit Fuß	21,0 kg	27,0 kg
	Ohne Fuß	18,2 kg	22,0 kg
Stromversorgung		Wechselstrom, 100-240 V, 50/60 Hz	Wechselstrom, 100-240 V, 50/60 Hz
Stromverbrauch		150 W	170 W

Die oben aufgeführten Spezifikationen können sich aus Gründen der Funktionsverbesserung ohne Vorankündigung ändern.

MODELLE		42LW75**	47LW75**
		42LW7500-ZA / 42LW750S-ZA / 42LW750T-ZA / 42LW750W-ZA / 42LW750G-ZA	47LW7500-ZA / 47LW750S-ZA / 47LW750T-ZA / 47LW750W-ZA / 47LW750G-ZA
Abmessungen (B x H x T)	Mit Fuß	1003,0 mm x 685,0 mm x 263,0 mm	1113,0 mm x 746,0 mm x 263,0 mm
	Ohne Fuß	1003,0 mm x 614,0 mm x 30,6 mm	1113,0 mm x 676,0 mm x 30,6 mm
Gewicht	Mit Fuß	16,4 kg	21,4 kg
	Ohne Fuß	13,6 kg	18,7 kg
Stromversorgung		Wechselstrom, 100-240 V, 50/60 Hz	Wechselstrom, 100-240 V, 50/60 Hz
Stromverbrauch		140 W	150 W
MODELLE		55LW75**	
		55LW7500-ZA / 55LW750S-ZA / 55LW750T-ZA / 55LW750W-ZA / 55LW750G-ZA	
Abmessungen (B x H x T)	Mit Fuß	1290,0 mm x 849,0 mm x 347,0 mm	
	Ohne Fuß	1290,0 mm x 776,0 mm x 30,6 mm	
Gewicht	Mit Fuß	27,6 kg	
	Ohne Fuß	22,4 kg	
Stromversorgung		Wechselstrom, 100-240 V, 50/60 Hz	
Stromverbrauch		170 W	
MODELLE		47LW98**	55LW98**
		47LW9800-ZA / 47LW980S-ZA / 47LW980T-ZA / 47LW980G-ZA / 47LW980W-ZA	55LW9800-ZA / 55LW980S-ZA / 55LW980T-ZA / 55LW980G-ZA / 55LW980W-ZA
Abmessungen (B x H x T)	Mit Fuß	1095,0 mm x 735,0 mm x 235,0 mm	1265,0 mm x 831,0 mm x 285,0 mm
	Ohne Fuß	1095,0 mm x 665,0 mm x 27,9 mm	1265,0 mm x 760,0 mm x 27,9 mm
Gewicht	Mit Fuß	22,5 kg	29,0 kg
	Ohne Fuß	18,2 kg	23,8 kg
Stromversorgung		Wechselstrom, 100-240 V, 50/60 Hz	Wechselstrom, 100-240 V, 50/60 Hz
Stromverbrauch		210 W	270 W

Die oben aufgeführten Spezifikationen können sich aus Gründen der Funktionsverbesserung ohne Vorankündigung ändern.

MODELLE		42LW77**	47LW77**
		42LW7700-ZA / 42LW770S-ZA / 42LW770T-ZA / 42LW770G-ZA / 42LW770W-ZA	47LW7700-ZA / 47LW770S-ZA / 47LW770T-ZA / 47LW770G-ZA / 47LW770W-ZA
Abmessungen (B x H x T)	Mit Fuß	1003,0 mm x 684,0 mm x 263,0 mm	1114,0 mm x 747,0 mm x 263,0 mm
	Ohne Fuß	1003,0 mm x 618,0 mm x 31,1 mm	1114,0 mm x 680,0 mm x 31,1 mm
Gewicht	Mit Fuß	20,4 kg	23,7 kg
	Ohne Fuß	17,6 kg	20,9 kg
Stromversorgung		Wechselstrom, 100-240 V~ 50 / 60 Hz	Wechselstrom, 100-240 V~ 50 / 60 Hz
Stromverbrauch		160 W	180 W
MODELLE		55LW77**	
		55LW7700-ZA / 55LW770S-ZA / 55LW770T-ZA / 55LW770G-ZA / 55LW770W-ZA	
Abmessungen (B x H x T)	Mit Fuß	1291,0 mm x 860,0 mm x 347,0 mm	
	Ohne Fuß	1291,0 mm x 780,0 mm x 31,1 mm	
Gewicht	Mit Fuß	33,4 kg	
	Ohne Fuß	28,2 kg	
Stromversorgung		Wechselstrom, 100-240 V~ 50 / 60 Hz	
Stromverbrauch		200 W	
MODELLE		42LV77**	47LV77**
		42LV770S-ZA	47LV770S-ZA
Abmessungen (B x H x T)	Mit Fuß	1003,0 mm x 684,0 mm x 263,0 mm	1114,0 mm x 747,0 mm x 263,0 mm
	Ohne Fuß	1003,0 mm x 618,0 mm x 31,1 mm	1114,0 mm x 680,0 mm x 31,1 mm
Gewicht	Mit Fuß	20,4 kg	23,7 kg
	Ohne Fuß	17,6 kg	20,9 kg
Stromversorgung		Wechselstrom, 100-240 V~ 50 / 60 Hz	Wechselstrom, 100-240 V~ 50 / 60 Hz
Stromverbrauch		160 W	180 W
MODELLE		55LV77**	
		55LV770S-ZA	
Abmessungen (B x H x T)	Mit Fuß	1291,0 mm x 860,0 mm x 347,0 mm	
	Ohne Fuß	1291,0 mm x 780,0 mm x 31,1 mm	
Gewicht	Mit Fuß	33,4 kg	
	Ohne Fuß	28,2 kg	
Stromversorgung		Wechselstrom, 100-240 V~ 50 / 60 Hz	
Stromverbrauch		200 W	

Die oben aufgeführten Spezifikationen können sich aus Gründen der Funktionsverbesserung ohne Vorankündigung ändern.

MODELLE		47LW95**	55LW95**
Abmessungen (B x H x T)	Mit Fuß	1095,0 mm x 735,0 mm x 235,0 mm	1265,0 mm x 831,0 mm x 285,0 mm
	Ohne Fuß	1095,0 mm x 665,0 mm x 27,5 mm	1265,0 mm x 760,0 mm x 27,5 mm
Gewicht	Mit Fuß	22,5 kg	29,0 kg
	Ohne Fuß	18,2 kg	23,8 kg
Stromversorgung		Wechselstrom, 100-240 V, 50/60 Hz	Wechselstrom, 100-240 V, 50/60 Hz
Stromverbrauch		210 W	250 W
MODELLE		72LZ97**	
		72LZ9700-ZA / 72LZ970S-ZA / 72LZ970T-ZA / 72LZ970G-ZA / 72LZ970W-ZA	
Abmessungen (B x H x T)	Mit Fuß	1721,0 mm x 1126,0 mm x 410,0 mm	
	Ohne Fuß	1721,0 mm x 1045,0 mm x 69,9 mm	
Gewicht	Mit Fuß	79,1 kg	
	Ohne Fuß	64,6 kg	
Stromversorgung		Wechselstrom, 100-240 V, 50/60 Hz	
Stromverbrauch		520 W	

Die oben aufgeführten Spezifikationen können sich aus Gründen der Funktionsverbesserung ohne Vorankündigung ändern.

CI-Modulabmessungen (B x H x T)	100,0 mm x 55,0 mm x 5,0 mm		
Umgebungsbedingungen	Temperatur im Betrieb	0° C bis 40° C	
	Luftfeuchtigkeit im Betrieb	Unter 80 %	
	Temperatur bei Lagerung	-20° C bis 60° C	
	Luftfeuchtigkeit bei Lagerung	Unter 85 %	

	Satelliten-Digital-TV ¹	Digital-TV ²	Digital-TV	Analog-TV
Fernsehnorm	DVB-T DVB-C DVB-S/S2	DVB-T/T2 DVB-C	DVB-T DVB-C	PAL/SECAM B/G/D/K, PAL I/II, SECAM L/L ³
Programmabdeckung	VHF, UHF C-Frequenz, Ku-Frequenz	VHF, UHF		VHF: E2 bis E12, UHF: E21 bis E69, CATV: S1 bis S20, HYPER: S21 bis S47
Maximale Anzahl speicherbarer Programme	6,000	1,200		
Externe Antennenimpedanz	75 Ω			

- 1 Nur Satellitenmodelle
- 2 Nur Modelle mit DVB-T2-Unterstützung
- 3 Außer Modellen mit DVB-T2-Unterstützung

RGB-PC, HDMI/DVI-PC-unterstützter Modus

Lösung	Horizontale Frequenz (kHz)	Vertikale Frequenz (Hz)
720 x 400	31,468	70,08
640 x 480	31,469	59,94
800 x 600	37,879	60,31
1024 x 768	48,363	60,00
1360 x 768	47,72	59,80
1280 x 1024 (HDMI-PC)	63,981	60,02
1920 x 1080 (RGB-PC)	66,587	59,93
1920 x 1080 (HDMI-PC)	67,5	60,00

HDMI/DVI-DTV-unterstützter Modus

Lösung	Horizontale Frequenz (kHz)	Vertikale Frequenz (Hz)
720 x 480	31,469	59,94
	31,5	60
720 x 576	31,25	50
1280 x 720	37,5	50
	44,96	59,94
	45	60
1920 x 1080	33,72	59,94
	33,75	60
	28,125	50
	26,97	23,97
	27	24
	33,716	29,976
	33,75	30,00
	56,25	50
	67,43	59,94
67,5	60	

Informationen zu Komponenten-Anschlüssen

Komponenten-Anschlüsse am TV-Gerät	Y	P _B	P _R
------------------------------------	---	----------------	----------------

Video-Ausgänge auf dem DVD-Player	Y	P _B	P _R
	Y	B-Y	R-Y
	Y	Cb	Cr
	Y	Pb	Pr

Signal	Komponente	HDMI
480i/576i	O	X
480p/576p	O	O
720p/1080i	O	O
1080p	O (nur 50 Hz/60 Hz)	O (24 Hz/30 Hz/ 50 Hz/60 Hz)

Unterstützte DivX-Datei

Dateierweiterungen	Audio/Video	Codec	Profil-/Stufensupport	Erläuterung
.asf .wmv	Video	VC-1 Erweitertes Profil	Erweitertes Profil bei Stufe 3 (z. B. 720p60, 1080i60, 1080p30)	Nur Streams, die dem Standard SMPTE 421M VC-1 entsprechen, werden unterstützt.
		VC-1 Einfaches Profil und Hauptprofil	Einfaches Profil bei mittlerer Stufe (z. B. CIF, QVGA) Hauptprofil bei hoher Stufe (z. B. 1080p30)	
	Audio	WMA Standard WMA 9 Professional		
.divx .avi	Video	DivX 3.11	Erweitertes einfaches Profil (z. B. 720p/1080i)	Global Motion Compensation und Quarter-Pel Motion Compensation werden nicht unterstützt. Streams, die diese Syntax verwenden, werden nicht unterstützt.
		DivX 4 DivX 5 DivX 6		
		XVID		
	H.264/AVC	Hauptprofil bei Stufe 4.1 Hohes Profil bei Stufe 4.1 (z. B. 720p60, 1080i60, 1080p30)		
Audio	MPEG-1 Layer I, II MPEG-1 Layer III (MP3) Dolby Digital			
.mp4 .m4v .mov	Video	H.264/AVC	Hauptprofil bei Stufe 4.1 Hohes Profil bei Stufe 4.1 (z. B. 720p60, 1080i60, 1080p30)	Global Motion Compensation und Quarter-Pel Motion Compensation werden nicht unterstützt. Streams, die diese Syntax verwenden, werden nicht unterstützt.
		MPEG-4 Part 2	Erweitertes einfaches Profil (z. B. 720p/1080i)	
	Audio	AAC	AAC-LC und HE-AAC	
.mkv	Video	H.264/AVC	Hauptprofil bei Stufe 4.1 Hohes Profil bei Stufe 4.1 (z. B. 720p60, 1080i60, 1080p30)	Der Großteil des verfügbaren MKV-Inhalts wird vom Open-Source-Codec x264 verschlüsselt.
	Audio	HE-AAC	HE-AAC-LC und HE-AAC	
		Dolby Digital		
.ts .trp .tp	Video	H.264/AVC	Hauptprofil bei Stufe 4.1 Hohes Profil bei Stufe 4.1 (z. B. 720p60, 1080i60, 1080p30)	Nur Streams, die dem Standard SMPTE 421M VC-1 entsprechen, werden unterstützt.
		MPEG-2	Hauptprofil bei hoher Stufe (z. B. 720p60, 1080i60)	
		VC-1	Einfaches Profil bei mittlerer Stufe (z. B. CIF, QVGA) Hauptprofil bei hoher Stufe (z. B. 1080p30) Erweitertes Profil bei Stufe 3 (z. B. 720p60, 1080i60, 1080p30)	
	Audio	MPEG-1 Layer I, II MPEG-1 Layer III (MP3) Dolby Digital Dolby Digital Plus		
		AAC	AAC-LC und HE-AAC	
.vob	Video	MPEG-1		
		MPEG-2	Hauptprofil bei hoher Stufe (z. B. 720p60, 1080i60)	
	Audio	Dolby Digital MPEG-1 Layer I, II DVD-LPCM		
.mpg	Video	MPEG-1	Hauptprofil bei hoher Stufe (z. B. 720p60, 1080i60)	Nur kompatible Streams, die entsprechend für TS, PS oder ES konfiguriert sind.
	Audio	MPEG-1 Layer I, II		

3D-unterstützter Modus

Eingang	Signal	Lösung	Horizontale Frequenz (kHz)	Vertikale Frequenz (Hz)	Unterstützte 3D-Videoformate	
HDMI	720p	1280 x 720	45	60	Oben & Unten, Nebeneinander, HDMI 3D Oben & Unten	
			89,9/90	59,94/60	HDMI 3D Frame Packing	
			37,5	50	Oben & Unten, Nebeneinander, HDMI 3D Oben & Unten	
			75		HDMI 3D Frame Packing	
	1080i	1920 x 1080	33,75	60	Oben & Unten, Nebeneinander, HDMI 3D Nebeneinander (Hälfte)	
			28,125	50		
	1080p	1920 x 1080	67,50	60	Oben & Unten, Nebeneinander, Schachbrettmuster, Single Frame Sequential	
			56,250	50	Oben & Unten, Nebeneinander, Schachbrettmuster, Single Frame Sequential	
			27	24	Oben & Unten, Nebeneinander, Schachbrettmuster, HDMI 3D Oben & Unten	
			53,95/54	23,98/24	HDMI 3D Frame Packing	
			67,50	30	HDMI 3D Frame Packing	
			33,75	30	Oben & Unten, Nebeneinander, Schachbrettmuster	
	RGB	1080p	1920 x 1080	66,587	59,934	Oben & Unten, Nebeneinander
	USB	1080p	1920 x 1080	33,75	30	Oben & Unten, Nebeneinander, Schachbrettmuster, MPO (Foto)
DLNA	1080p	1920 x 1080	33,75	30	Oben & Unten, Nebeneinander, Schachbrettmuster	
	Signal				Unterstützte 3D-Videoformate	
DTV	720p, 1080i				Oben & Unten, Nebeneinander	

- Die Medieninhalte und ein Player müssen HDMI 3D Frame Packing, HDMI 3D Nebeneinander, HDMI 3D Oben & Unten unterstützen, damit eine Wiedergabe in 3D möglich ist.
- Videos im HDMI 3D Frame Packing, HDMI 3D Nebeneinander, HDMI 3D Oben & Unten-Format werden automatisch dreidimensional angezeigt.

Spezifikation für das WLAN-Adaptermodul für Breitband/DLNA (WN8522D1)

Dieses Gerät funktioniert nur mit kompatiblen LED-LCD-TVs von LG. (Nur für 47/55LW95**, 47/55LW98**)

Standard	IEEE 802.11a/b/g/n IEEE 802.11a/b/g für Russland
Frequenzbereich	2402 bis 2483 MHz 5150 bis 5250 MHz 5725 bis 5850 MHz
Modulation	CCK / OFDM / MIMO
Ausgangsleistung (Typisch)	802.11a: 14 dBm 802.11b: 17 dBm 802.11g: 14 dBm 802.11n: 13 dBm
Datenrate	802.11a/g: 54 Mb/s 802.11b: 11 Mb/s 802.11n: 300 Mb/s
Antennen-Gain (Typisch)	2402 bis 2483 MHz: 1.17 dBi 5150 bis 5250 MHz: 4.67 dBi 5725 bis 5850 MHz: 3.30 dBi
Belegte Bandbreite	802.11a/b/g: HT20 802.11n: HT20/40

- Da der Frequenzkanal je nach Land variieren kann, kann die Betriebsfrequenz nicht durch die Benutzer geändert oder angepasst werden. Dieses Gerät ist entsprechend der regionalen Frequenztabelle eingestellt.
- FCC-ID des WLAN-Adaptermoduls für Breitband/DLNA im TV-Gerät
FCC-ID: BEJWN8522D1

**HF-Modul-Spezifikation (BM-LDS201)**

(Nur für 42/47/55LV77**, 42/47/55LW75**, 42/47/55LW77**, 47/55LW95**, 47/55LW98**, 72LZ97**)

Für TV-Geräte mittels Hochfrequenz (HF) im Frequenzbereich 2,4 GHz.

- Ausgangsleistung: max. 1 dBm
- Max. Kommunikationsentfernung: 10 m (ohne Hindernisse)
- Bandbreite: 2,4 GHz (2,4035 GHz bis 2,4783 GHz)
- Übertragungsrate: 250 KBit/s
- FCC-ID des HF-Moduls im TV-Gerät
FCC-ID: BEJLDS201



IR-CODES

(Abhängig vom Modell)

Code (Hexa)	Funktion	Hinweis	Code (Hexa)	Funktion	Hinweis
08	STROM	Fernbedienungstaste (Ein/Aus)	B1	■ /LIVE-TV (LIVE-TV)	Fernbedienungstaste
95	ENERGY SAVING (ENERGIE SPAREN)	Fernbedienungstaste	B0	▶	Fernbedienungstaste
30	AV MODE (AV-MODUS)	Fernbedienungstaste	BA		Fernbedienungstaste
0B	INPUT (EINGANG)	Fernbedienungstaste	8E	▶▶	Fernbedienungstaste
F0	TV/RAD	Fernbedienungstaste	8F	◀◀	Fernbedienungstaste
10-19	Alphanumerische Tasten 0-9	Fernbedienungstaste	7E	SIMPLINK	Fernbedienungstaste
53	LIST (LISTE)	Fernbedienungstaste	79	RATIO	Fernbedienungstaste
1A	Q.VIEW (SCHNELLANSICHT)	Fernbedienungstaste	BD	REC (AUFNAHME)	Fernbedienungstaste
02	VOL +	Fernbedienungstaste	91	AD	Fernbedienungstaste
03	VOL -	Fernbedienungstaste	AA	INFO	Fernbedienungstaste
1E	FAV/MARK/CHAR/NUM	Fernbedienungstaste	9F	APP/*	Fernbedienungstaste
DC	3D	Fernbedienungstaste			
09	MUTE/DELETE (STUMM/LÖSCHEN)	Fernbedienungstaste			
00	P ▲	Fernbedienungstaste			
01	P ▼	Fernbedienungstaste			
59	Premium	Fernbedienungstaste			
43	Home (Startseite)	Fernbedienungstaste			
45	Q.MENU (SCHNELL-MENÜ)	Fernbedienungstaste			
58	@	Fernbedienungstaste			
40	▲	Fernbedienungstaste			
41	▼	Fernbedienungstaste			
07	<	Fernbedienungstaste			
06	>	Fernbedienungstaste			
44	OK	Fernbedienungstaste			
28	BACK (ZURÜCK)	Fernbedienungstaste			
AB	GUIDE	Fernbedienungstaste			
5B	EXIT (BEENDEN)	Fernbedienungstaste			
72	ROT	Fernbedienungstaste			
71	GRÜN	Fernbedienungstaste			
63	GELB	Fernbedienungstaste			
61	BLAU	Fernbedienungstaste			
20	TEXT	Fernbedienungstaste			
21	T.OPT (TEXTOPTIONEN)	Fernbedienungstaste			
39	SUBTITLE	Fernbedienungstaste			

EINRICHTEN EXTERNER STEUERGERÄTE

RS-232C-Einstellung

Verbinden Sie die RS-232C (serielle Schnittstelle) mit einem externen Steuergerät (z. B. ein Computer oder ein A/V-Steuersystem), um die Produktfunktion extern zu prüfen.

Verbinden Sie die serielle Schnittstelle des Steuergeräts mit der RS-232C-Buchse auf der Rückseite des Produkts.

! HINWEIS

- RS-232C an diesem TV-Gerät ist für die Verwendung mit der Hardware und Software einer Drittpartei für die Fernbedienung konzipiert. Die folgenden Anweisungen dienen dazu, Ihnen bei der Programmierung der Software oder beim Funktionstest der Telenet-Software behilflich zu sein.
- Das RS-232C-Anschlusskabel ist nicht im Lieferumfang des Produkts enthalten.

Steckertyp; D-Sub 9-polig

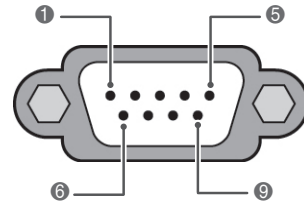

Nr.	Pin-Bezeichnung
1	Keine Verbindung
2	RXD (Empfangsdaten)
3	TXD (Sendedaten)
4	DTR (DTE-Seite bereit)
5	GND
6	DSR (DCE-Seite bereit)
7	RTS (Bereit zum Senden)
8	CTS (Löschen zum Senden)
9	Keine Verbindung

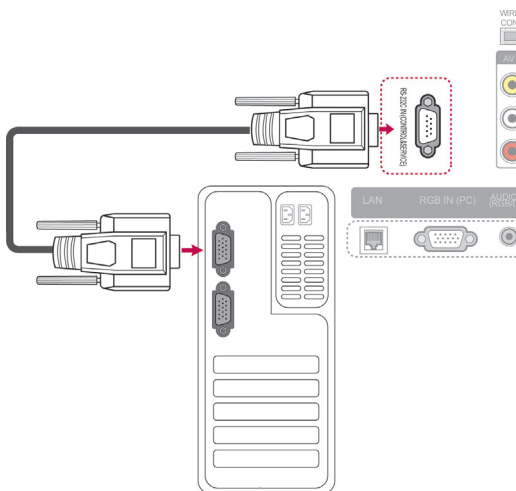

RS-232C-Konfigurationen

7-adrige Konfigurationen (Standard-RS-232C-Kabel)

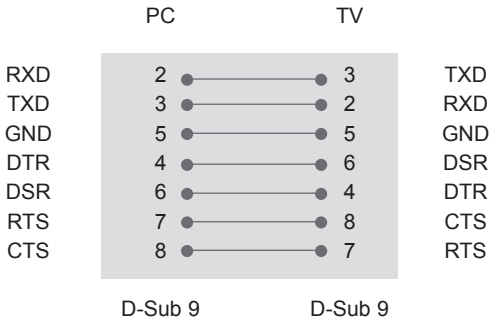

3-adrige Konfigurationen (nicht Standard)

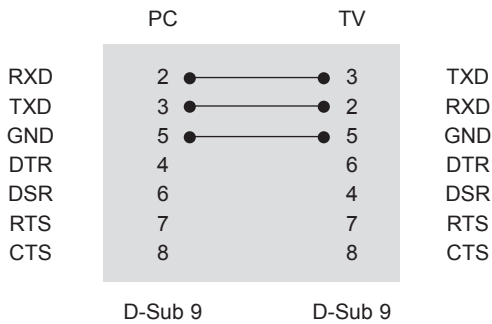

Set ID

Set ID-Nummer. „**Echtdatenzuordnung**“. (Siehe S.153).

- 1 Drücken Sie die Taste **HOME (STARTSEITE)**, um auf das Startmenü zuzugreifen.
- 2 Drücken Sie die Navigationstasten, um zu **EINST.** zu gelangen, und drücken Sie **OK**.
- 3 Drücken Sie die Navigationstasten, um zu **OPTION** zu gelangen, und drücken Sie **OK**.
- 4 Drücken Sie die Navigationstasten, um zu **Set ID** zu gelangen, und drücken Sie **OK**.
- 5 Gehen Sie nach links oder rechts, um eine Set ID-Nummer auszuwählen, und wählen Sie **Schließen**. Der Einstellungsbereich liegt zwischen 1 und 99.
- 6 Drücken Sie abschließend **BEENDEN**.

Kommunikationsparameter

- Baudrate: 9600 Bit/s (UART)
- Datenlänge: 8 Bit
- Parität: Keine
- Stoppbit: 1 Bit
- Kommunikationscode: ASCII-Code
- Verwenden Sie ein Überkreuz-Kabel (Reverse-Kabel).

Befehlsreferenzliste

	BEFEHL1	BEFEHL2	DATEN (Hexadezimal)		BEFEHL1	BEFEHL2	DATEN (Hexadezimal)
01. Ein/Aus	k	a	00 bis 01	14. Bässe	k	s	00 bis 64
02. Format	k	c	(SieheS.150)	15. Balance	k	t	00 bis 64
03. Bildschirm-Ruhezustand	k	d	(SieheS.150)	16. Farbtemperatur	x	u	00 bis 64
04. Stummschaltung	k	e	00 bis 01	17. Energie sparen	j	q	00 bis 05
05. Lautstärke- regelung	k	f	00 bis 64	18. Autom. Konfiguration	j	u	01
06. Kontrast	k	g	00 bis 64	19. Tune- Befehl	m	a	(SieheS.152)
07. Helligkeit	k	h	00 bis 64	20. Programm hinzufügen/ überspringen	m	b	00 bis 01
08. Farbe	k	i	00 bis 64	21. Taste	m	c	Tastencode
09. Farbton	k	j	00 bis 64	22. Einstellen der Hinter- grundbeleuch- tung	m	g	00 bis 64
10. Schärfe	k	k	00 bis 64	23. Eingangs- auswahl (Haupt)	x	b	(SieheS.153)
11. OSD-Aus- wahl	k	l	00 bis 01	24. 3D	x	t	(SieheS.154)
12. Fernbedie- nungssperre	k	m	00 bis 01	25. Erweitertes 3D	x	v	(SieheS.154)
13. Höhen	k	r	00 bis 64				

- Hinweis: Während des USB-Betriebs, wie z. B. DivX oder EMF, werden alle Befehle außer Power (ka) und Key (mc) nicht ausgeführt und als NG behandelt.

Übertragungs-/Empfangsprotokoll

Übertragung

[Befehl1][Befehl2][][Set ID][][Daten][Cr]

[Befehl 1]: Erster Befehl zur TV-Steuerung (j, k, m oder x)

[Befehl 2]: Zweiter Befehl zur TV-Steuerung.

[Set ID]: Sie können die Set ID einstellen, um die gewünschte Monitor-ID im Optionsmenü zu wählen. Der Einstellungsbereich liegt zwischen 1 und 99. Wenn Sie als Set ID „0“ auswählen, wird jedes angeschlossene TV-Gerät gesteuert.

Die Set ID wird im Menü als Dezimalzahl (1 bis 99) und im Übertragungs-/Empfangsprotokoll als Hexadezimalzahl (0x0 bis 0x63) angegeben.

[DATEN]: Für die Übertragung von Befehlsdaten. „FF“ übertragen, um Befehlsstatus zu lesen.

[Cr]: Zeilenschaltung

ASCII-Code „0x0D“

[]: ASCII-Code „Leerschritt (0x20)“

OK Bestätigung

[Command2][][Set ID][][OK][Data][x]

* Das TV-Gerät sendet ACK (Bestätigung) beim Empfang normaler Daten basierend auf diesem Format. Wenn sich zu diesem Zeitpunkt Daten im Datenlesemodus befinden, werden die aktuellen Statusdaten angezeigt. Wenn sich die Daten im Datenschreibmodus befinden, werden die Daten an den PC zurückgegeben.

Fehlerbestätigung

[Command2][][Set ID][][NG][Data][x]

* Das TV-Gerät sendet ACK (Bestätigung) beim Empfang anormaler Daten von nicht brauchbaren Funktionen oder bei Kommunikationsfehlern basierend auf diesem Format.

Daten 00: Unzulässiger Code

01. Einschalten (Befehl: k a)

- Für die Steuerung des Ein-/Ausschaltens des Geräts.

`Transmission[k][a][][Set ID][][Daten][Cr]`

Daten00: Ausschalten 01: Einschalten

`Ack[a][][Set ID][][OK/NG][Daten][x]`

- Für die Anzeige des Ein-/Ausschaltstatus.

`Transmission[k][a][][Set ID][][FF][Cr]`

`Ack[a][][Set ID][][OK/NG][Daten][x]`

- * Wenn andere Funktionen „0xFF“-Daten auf der Basis dieses Formats übertragen, enthält die Bestätigungsdaten-Rückmeldung (Ack) Statusinformationen zu den einzelnen Funktionen.
- * Beim Einschalten des TV-Geräts wird u. U. die Meldung „OK Best.“, „Fehler Best.“ oder andere Meldungen auf dem Bildschirm eingeblendet.

02. Format (Befehl: k c) (Größe des Hauptbildes)

- Zur Einstellung des Bildformats. (Format des Hauptbildes)
Das Bildschirmformat kann auch über die Option „Format“ im Q.MENU (SCHNELLMENÜ) oder im Menü BILD festgelegt werden.

`Transmission[k][c][][Set ID][][Daten][Cr]`

Daten01: Normalbild (4:3) 09: Just Scan
02: Breitbild (16:9) 0B: Volle Breite
06: Original 10 bis 1F: Kino-Zoom 1 bis 16
07 : 14:9

`Ack[c][][Set ID][][OK/NG][Daten][x]`

- * Über die PC-Eingabe wählen Sie das Format 16:9 oder 4:3 aus.
- * Im DTV/HDMI-Modus (1080i 50 Hz/60 Hz, 720p 50 Hz/60 Hz, 1080p 24 Hz/30 Hz/50 Hz/60 Hz), Komponentenmodus (720p, 1080i, 1080p 50 Hz/60 Hz) ist die Einstellung „Just Scan“ verfügbar.
- * Die Option „Volle Breite“ wird nur für Digital, Analog und AV unterstützt.

03. Bildschirm-Ruhezustand (Befehl: k d)

- Für die Aktivierung/Deaktivierung des Bildschirm-Ruhezustands.

`Transmission[k][d][][Set ID][][Daten][Cr]`

Daten00: Bildschirm-Ruhezustand aus (Bild ein)
Videoausgabe-Ruhezustand aus
01: Bildschirm-Ruhezustand ein (Bild aus)
10: Videoausgabe-Ruhezustand ein

`Ack[d][][Set ID][][OK/NG][Daten][x]`

- * Beim Stummschalten eines Videos wird das Bildschirmmenü (OSD) eingeblendet. Beim Stummschalten des Bildschirms wird das OSD-Bildschirmmenü nicht eingeblendet.

04. Stummschaltung (Befehl: k e)

- Zur Aktivierung/Deaktivierung der Stummschaltung. Sie können die Stummschaltung auch über die Taste MUTE der TV-Fernbedienung einstellen.

`Transmission[k][e][][Set ID][][Daten][Cr]`

Daten00: Stummschaltung ein (Lautstärke aus)
01: Stummschaltung aus (Lautstärke ein)

`Ack[e][][Set ID][][OK/NG][Daten][x]`

05. Lautstärkeregelung (Befehl: k f)

- Zur Regelung der Lautstärke. Sie können die Lautstärke auch über die LAUTSTÄRKE-Tasten der Fernbedienung einstellen.

`Transmission[k][f][][Set ID][][Daten][Cr]`

Daten Min. 00 bis Max. 64

- * Siehe „Echtdatenzuordnung“. (Siehe S.153)

`Ack[f][][Set ID][][OK/NG][Daten][x]`

06. Kontrast (Befehl: k g)

- Zur Einstellung des Bildkontrastes. Sie können den Kontrast auch über das Menü BILD einstellen.

`Transmission[k][g][][Set ID][][Daten][Cr]`

Daten Min. 00 bis Max. 64

- * Siehe „Echtdatenzuordnung“. (Siehe S.153)

`Ack[g][][Set ID][][OK/NG][Daten][x]`

07. Helligkeit (Befehl: k h)

- Zur Einstellung der Bildhelligkeit. Sie können die Helligkeit auch über das Menü BILD einstellen.

`Transmission[k][h][][Set ID][][Daten][Cr]`

Daten Min. 00 bis Max. 64

- * Siehe „Echtdatenzuordnung“. (Siehe S.153)

`Ack[h][][Set ID][][OK/NG][Daten][x]`

08. Farbe (Befehl: k i)

- Einstellung der Bildfarbe. Sie können die Farbe auch über das Menü BILD einstellen.

`Transmission[k][i][][Set ID][][Daten][Cr]`

Daten Min. 00 bis Max. 64

- * Siehe „Echtdatenzuordnung“. (Siehe S.153)

`Ack[i][][Set ID][][OK/NG][Daten][x]`

09. Farbton (Befehl: k j)

- ▶ Zur Einstellung des Farbtons auf dem Bildschirm. Sie können den Farbton auch über das Menü BILD einstellen.

`Transmission [k][j][][Set ID][][Daten][Cr]`

Daten rot: 00 bis grün: 64

* Siehe „Echtdatenzuordnung“. (Siehe S.153)

`Ack [j][][Set ID][][OK/NG][Daten][x]`

10. Schärfe (Befehl: k k)

- ▶ Zur Einstellung der Schärfe auf dem Bildschirm. Sie können die Schärfe auch über das Menü BILD einstellen.

`Transmission [k][k][][Set ID][][Daten][Cr]`

Daten Min. 00 bis Max. 64

* Siehe „Echtdatenzuordnung“. (Siehe S.153)

`Ack [k][][Set ID][][OK/NG][Daten][x]`

11. OSD-Auswahl (Befehl: k l)

- ▶ OSD (On Screen Display) Ein/Aus bei Verwendung der Fernbedienung.

`Transmission [k][l][][Set ID][][Daten][Cr]`

Daten 00: OSD Aus 01: OSD Ein

`Ack [l][][Set ID][][OK/NG][Daten][x]`

12. Fernbedienungssperre (Befehl: k m)

- ▶ Zum Sperren der Steuerelemente auf der Vorderseite des Bildschirms und der Fernbedienung.

`Transmission [k][m][][Set ID][][Daten][Cr]`

Daten 00: Sperre Aus 01: Sperre Ein

`Ack [m][][Set ID][][OK/NG][Daten][x]`

* Falls keine Fernbedienung verwendet wird, sollte dieser Modus eingestellt werden.

Wenn die Netzstromversorgung aus-/eingeschaltet wird, wird die Sperre für das externe Steuergerät aufgehoben.

* Wenn die Tastensperre im Standby-Modus aktiviert ist, lässt sich das Gerät nicht über die Einschalttaste der IR-Fernbedienung und die lokalen Tasten einschalten.

13. Höhen (Befehl: k r)

- ▶ Einstellung der Höhen. Sie können die Höhen auch über das Menü AUDIO einstellen.

`Transmission [k][r][][Set ID][][Daten][Cr]`

Daten Min. 00 bis Max. 64

* Siehe „Echtdatenzuordnung“. (Siehe S.153)

`Ack [r][][Set ID][][OK/NG][Daten][x]`

14. Bässe (Befehl: k s)

- ▶ Zur Einstellung der Bässe. Sie können die Bässe auch über das Menü AUDIO einstellen.

`Transmission [k][s][][Set ID][][Daten][Cr]`

Daten Min. 00 bis Max. 64

* Siehe „Echtdatenzuordnung“. (Siehe S.153)

`Ack [s][][Set ID][][OK/NG][Daten][x]`

15. Balance (Befehl: k t)

- ▶ Zur Einstellung der Balance. Sie können die Balance auch über das Menü AUDIO einstellen.

`Transmission [k][t][][Set ID][][Daten][Cr]`

Daten Min. 00 bis Max. 64

* Siehe „Echtdatenzuordnung“. (Siehe S.153)

`Ack [t][][Set ID][][OK/NG][Daten][x]`

16. Farbtemperatur (Befehl: x u)

- ▶ Zur Einstellung der Farbtemperatur. Sie können die Farbtemperatur auch über das Menü BILD einstellen.

`Transmission [x][u][][Set ID][][Daten][Cr]`

Daten Min. 00 bis Max. 64

* Siehe „Echtdatenzuordnung“. (Siehe S.153)

`Ack [u][][Set ID][][OK/NG][Daten][x]`

17. Energie sparen (Befehl: j q)

- ▶ Zur Reduzierung der Leistungsaufnahme des TV-Geräts. Sie können die Funktion „Energie sparen“ auch im Menü BILD einstellen.

Transmission [j][q][][Set ID][][Daten][Cr]

Energiespar-Modus					Stufe				Beschreibung
7	6	5	4		3	2	1	0	
0	0	0	0	Low Power	0	0	0	0	Aus
0	0	0	0	Low Power	0	0	0	1	Minimum
0	0	0	0	Low Power	0	0	1	0	Medium
0	0	0	0	Low Power	0	0	1	1	Maximum
0	0	0	0	Low Power	0	1	0	0	Automatisch
0	0	0	0	Low Power	0	1	0	1	Video stumm

Ack [q][][Set ID][][OK/NG][Daten][x]

18. Autom. Konfiguration (Befehl: j u)

- ▶ Zur automatischen Anpassung der Bildposition und Minimieren instabiler Bilder. Funktioniert nur im Modus RGB (PC).

Transmission [j][u][][Set ID][][Daten][Cr]

Daten01: Zum TV

Ack [u][][Set ID][][OK/NG][Daten][x]

19. Tune-Befehl (Befehl: m a)

- ▶ Kanal mit folgender Nummer wählen.

Transmission [m][a][][Set ID][][Daten0][][Daten1][][Daten2][Cr]

Daten00: Hochkanaldaten

Daten01: Tiefkanaldaten

z.B. Nr. 47 -> 00 2F (2FH)

Nr. 394 -> 01 8A (18AH),

DTV Nr. 0 -> Egal

Daten02 :

0x00	ATV main
0x10	DTV main
0x20	Radio main
0x80	CATV main
0x90	CADTV main
0xa0	CA-Radio main
0x40	Sat DTV main
0x50	Sat Radio main

Kanaldatenbereich

Analog – Min. 00 bis Max. C7 (0 bis 199)

Digital – Min. 00 bis Max. 270F (0 bis 9999)

Ack [a][][Set ID][][OK/NG][Daten][x]

Daten Min. 00 bis Max. 7DH

20. Kanal hinzufügen/überspringen (Befehl: m b)

- Zum Einstellen des Überspringen-Status für das aktuelle Programm.

Transmission [m][b][][Set ID][][Daten][Cr]

Daten 00: Überspringen 01: Hinzufügen

Ack [b][][Set ID][][OK/NG][Daten][x]

*** Echtdatenzuordnung**

00 : Schritt 0
 :
 A: Schritt 10 (SET ID 10)
 :
 F: Schritt 15 (SET ID 15)
 10 : Schritt 16 (SET ID 16)
 :
 64 : Schritt 100
 :
 6E: Schritt 110
 :
 73 : Schritt 115
 74 : Schritt 116
 :
 CF: Schritt 199
 :
 FE: Schritt 254
 FF: Schritt 255

21. Taste (Befehl: m c)

- Für das Senden des IR-Fernbedienungs-Tastencodes.

Transmission [m][c][][Set ID][][Daten][Cr]

Daten Tastencode (Siehe S.145)

Ack [c][][Set ID][][OK/NG][Daten][x]

22. Einstellen der Hintergrundbeleuchtung (Befehl: m g)

- Zum Einstellen der Hintergrundbeleuchtung.

Transmission [m][g][][Set ID][][Daten][Cr]

Daten Min. 00 bis Max. 64

Ack [g][][Set ID][][OK/NG][Daten][x]

**23. Eingangsauswahl (Befehl: x b)
 (Hauptbildeingang)**

- Zur Auswahl der Eingangsquelle für das Hauptbild.

Transmission [x][b][][Set ID][][Daten][Cr]

Daten

Daten	Eingang
0x00	DTV
0x01	CADTV
0x02	Sat DTV
0x10	ATV
0x11	CATV
0x20	AV1
0x21	AV2
0x22	AV3
0x40	Komponente1
0x41	Komponente2
0x42	Komponente3
0x60	RGB
0x70/80/90/a0	HDMI1
0x71/81/91/a1	HDMI2
0x72/82/92/a2	HDMI3
0x73/83/93/a3	HDMI4

Ack [b][][Set ID][][OK/NG][Daten][x]

* Bei der Eingabe externer Daten im Format DTV ist die Eingabenummer „0“ AIR, „1“ CATV und „2“ SATELLITE.

24. 3D (Befehl: x t) (nur 3D-Modelle)

► Zum Ändern des 3D-Modus im TV-Gerät.

Transmission [x][t][][Set ID][][Daten01][][Daten02][][Daten03][][Daten04][Cr]

- Daten01 00: 3D Ein
 - 01: 3D Aus
 - 02: 3D zu 2D
 - 03: 2D zu 3D
- Daten02 00: Oben und Unten
 - 01: Nebeneinander
 - 02: Schachbrett
 - 03: Frame Sequential
- Daten03 00: Rechts nach links
 - 01: Links nach rechts
- Daten04 3D-Tiefe: Min: 0 ~ Max: 14
 - * Siehe „Echtdatenzuordnung“. (Siehe S.153)
 - * Falls für Daten1 00 (3D Ein) gewählt wurde, ist Daten4 ohne Bedeutung.
 - * Falls für Daten1 01 (3D Aus) oder 02 (3D zu 2D) gewählt wurde, ist Daten2, Daten3 und Daten4 ohne Bedeutung.
 - * Falls für Daten1 03 (2D zu 3D) gewählt wurde, ist Daten2 und Daten3 ohne Bedeutung.

Daten1	Daten2	Daten3	Daten4
00	O	O	X
01	X	X	X
02	X	X	X
03	X	X	O

X: egal

Ack [t][][OK][Daten01][Daten02][Daten03][Daten04][x][t][][NG][Daten01][x]

25. Erweitertes 3D (Befehl: x v) (nur 3D-Modelle)

► Zum Ändern der 3D-Option im TV-Gerät.

Transmission [x][v][][Set ID][][Daten01][][Daten02][Cr]

- Daten01: 3D-Option
 - 00: 3D-Bildkorrektur
 - 01: 3D-Tiefe (nur 2D zu 3D)
 - 02: 3D-Blickpunkt
 - 05: 3D-Optimierung
- Daten02 Verfügt über einen eigenen Bereich für jede 3D-Option, die von Daten01 festgelegt wurde.
 - 1) Wenn Daten01 gleich 00 ist
 - 00: Rechts nach links
 - 01: Links nach rechts
 - 2) Wenn Daten01 gleich 01 ist
 - Daten Min. 0 ~ Max. 14
 - 3) Wenn Daten01 gleich 02 ist
 - Daten Min. 0 ~ Max. 14 (Nicht gültig für 72LZ97**)
 - Datenwertbereich (0 bis 20) stellt Blickpunktbereich (-10 bis 10) automatisch ein.
 - Daten Min. 0 ~ Max. 06 (Nur für 72LZ97**)
 - Datenwertbereich (0 bis 20) stellt Blickpunktbereich (-3 bis 3) automatisch ein.
 - 4) Wenn Daten01 gleich 05 ist
 - Daten Min. 0 ~ Max. 02

* Siehe „Echtdatenzuordnung“. (Siehe S.153)

Ack [v][][OK][Daten01][Daten02][x][v][][NG][Daten01][x]

* Verwenden Sie die Funktion in Abhängigkeit von Ihrem Modell.



Modell- und Seriennummer des TV-Geräts befinden sich auf der Rückseite.
Bitte notieren Sie diese Nummern im Falle eines Garantieanspruches.

MODELL _____

SERIENNUMMER _____