



LG

Life's Good

KÄYTTÖOPAS

LCD TV / LED LCD TV / PLASMA TV

Lue tämä opas huolellisesti ennen laitteen käyttämistä ja
laita opas talteen tulevaa käyttöä varten.

KÄYTTÖOIKEUDET

Tuetut käyttöoikeudet voivat vaihdella mallin mukaan. Lisätietoja käyttöoikeuksista on osoitteessa www.lg.com.



Valmistettu Dolby Laboratoriesin lisenssillä. Dolby ja kaksois-D-symboli ovat Dolby Laboratoriesin tavaramerkkejä.



HDMI, HDMI- logo ja High-Definition Multimedia Interface ovat HDMI Licensing LLC:n rekisteröityjä tavaramerkkejä.



TIETOA DIVX-VIDEOSTA: DivX® on DivX, LLC:n, Rovi Corporationin tytäryhtiön, kehittämä digitaalivideomuoto. Tämä puhelin on virallinen DivX Certified® -laite, joka toistaa DivX-videota. Sivustossa www.divx.com on lisätietoja ja ohjelmistotyökaluja, joilla voit muuntaa tiedostoja DivX-videomuotoon.

DIVX VIDEO-ON-DEMAND: Tämä DivX Certified® -laite vaatii DivX-rekisteröinnin, jotta sillä voi toistaa DivX Video-on-Demand (VOD) -sisältöä. Luo rekisteröintikoodi laitteen asetusvalikon DivX VOD -osassa. Lisätietoja rekisteröinnistä on osoitteessa vod.divx.com.

”DivX Certified® -laite toistaa 1080p-tarkkuuden DivX-teräväpiirtovideota sekä maksullisia sisältöjä”

”DivX®, DivX Certified® ja niihin liittyvät logot ovat Rovi Corporationin tai sen tytäryhtiöiden tavaramerkkejä, ja niihin on hankittu käyttö lupa.”

”Suojattu yhdellä tai useammalla seuraavista patenteista Yhdysvalloissa:
7 295 673, 7 460 668, 7 515 710, 7 519 274”

SISÄLLYS

2 KÄYTTÖOIKEUDET

6 KOKOAMINEN JA VALMISTELU

- 6 Purkaminen
- 9 hankittava erikseen
- 9 Osat ja painikkeet
- 16 TV:n nostaminen ja siirtäminen
- 16 TV:n asentaminen
- 16 - Jalustan kiinnittäminen
- 20 - Jos et käytä pöytäjalustaa
- 21 - Kiinnittäminen pöytään
- 22 - Kiinnittäminen seinälle
- 24 - Kaapelien järjestäminen
- 25 - Näytön asennon säätäminen
- 25 - TV:n kytkentä

26 KAUKO-OHJAIN

30 TELEVISION KATSELU

- 30 Antennin kytkeminen
- 30 TV:n virran kytkeminen ensimmäistä kertaa
- 31 TV:n katselu
- 31 Ohjelmien hallinta
- 31 - Ohjelmien automaattinen asetus
- 33 - DTV-kaapeliasetus (vain Kaapeli-tilassa)
- 34 - Ohjelman manuaalinen asetus (digitaalisessa tilassa)
- 35 - Ohjelman manuaalinen asetus (analogisessa tilassa)
- 36 - Booster eli tehostin
- 36 - Ohjelmaluettelon muokkaaminen
- 38 - CI [Common interface] -tiedot
- 39 - Ohjelmaluettelon valinta

- 40 EPG (Electronic Programme Guide - sähköinen ohjelmaopas) (digitaalisessa tilassa)
- 40 - Ota EPG käyttöön tai poista se käytöstä.
- 40 - Ohjelman valitseminen
- 41 - NYT/SEURAAVA-opastila
- 41 - 8 päivän opastila
- 41 - Vaihda päivämäärämuoto
- 41 - Laajennettu kuvaus
- 41 - Tallenna/Muistuta-asetustila.
- 41 - Muistutusasetustila.
- 42 - Ajustuslista-tila
- 42 Lisäasetusten käyttäminen
- 42 - Kuvasuhteen säätäminen
- 44 - AV-tilan muuttaminen
- 44 - Tulolistan käyttäminen
- 45 - TV:n näppäinten lukitseminen (Lapsilukko)
- 46 Pikavalikkojen käyttäminen
- 47 Asiakastuen käyttäminen
- 47 - Ohjelmistopäivityksen testaus
- 48 - Kuvan/äänen testaus
- 48 - Signaalitestin käyttäminen
- 48 - Tuote- tai palvelutietojen käyttäminen

49 3D-KUVANNUS

- 49 3D-tekniikka
- 50 - 3D-lasien käyttö
- 50 - 3D-kuvannuksen katseluetäisyys
- 51 3D-kuvan katselu

53 VIIHDE

- 53 - Kytkeminen lähiverkkoon
- 54 - Verkon tila
- 55 - USB-tallennuslaitteiden kytkeminen
- 56 - Tiedostojen selaus
- 57 - Elokuvien katselu
- 60 - Valokuvien katselu
- 62 - Musiikin kuuntelu
- 64 - DivX® VOD -opas

65 TV-ASETUSTEN MUOKKAAMINEN

- 65 Päävalikkojen käyttäminen
- 66 Asetusten muokkaaminen
- 66 - ASETUKSET-asetukset
- 67 - KUVA-asetukset
- 73 - ÄÄNI-asetukset
- 76 - AIKA-asetukset
- 77 - LUKITUS-asetukset
- 78 - ASETUS-asetukset
- 81 - VERKKO-asetukset

82 KYTKENNÄT

- 83 Peruskytkennät
- 84 HD-vastaanotin, DVD-soittimen tai videonauhurin kytkeminen
- 84 - HDMI-liitäntä
- 84 - DVI-HDMI-liitäntä
- 84 - Komponenttiliitäntä
- 85 - Euro Scart -liitäntä
- 86 - Komposiittiliitäntä
- 86 Tietokoneen kytkeminen
- 86 - HDMI-liitäntä
- 86 - DVI-HDMI-liitäntä
- 86 - RGB-liitäntä
- 87 Äänijärjestelmän kytkeminen
- 87 - Digitaalinen optinen ääniliitäntä
- 88 - Kuulokkeiden kytkeminen
- 88 USB-liitäntä
- 88 CI-moduulin kytkeminen
- 89 SIMPLINK-liitäntä
- 89 - SIMPLINK-toiminnon ottaminen käyttöön

90 TEKSTI-TV

- 90 Ota käyttöön tai poista käytöstä
- 90 Normaali teksti-TV
- 90 - Sivun valinta

- 90 Top-teksti
- 90 - Lohko / Ryhmä / Sivun valinta
- 90 - Suora sivun valinta
- 91 Pikateksti
- 91 - Sivun valinta
- 91 Teksti-TV:n erikoistoiminto

92 DIGITAALINEN TEKSTITELEVISIO

- 92 Teksti-TV digitaalisessa palvelussa
- 92 Teksti-TV digitaalisessa palvelussa

93 HUOLTO

- 93 TV:n puhdistus
- 93 - Ruutu ja kehys
- 93 - Runko ja jalusta
- 93 - Virtajohto
- 94 Ruudun Image burn- tai Burn-in-ilmion välttäminen

95 VIANMÄÄRITYS

97 TEKNISET TIEDOT

109 IR-KOODIT

110 ULKOISEN OHJAUSLAITTEEN ASENNUS

- 110 RS-232C-kaapelin kytkentä
- 110 Liitintyyppi:
 - 9-nastainen D-SUB, uros
- 110 RS-232C-liittimen kytkennät
- 111 Tietoliikenneasetukset
- 111 Komentoluettelo
- 112 Lähetys- ja vastaanottoprotokolla

KOKOAMINEN JA VALMISTELU

Purkaminen

Tarkista, että toimitus sisältää seuraavat osat. Jos jokin lisävaruste puuttuu, ota yhteys paikalliseen jälleenmyyjään, jolta hankit tuotteen. Tämän käyttöoppaan kuvat voivat poiketa tuotteen tai osien todellisesta ulko- näöstä.

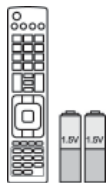

Kauko-ohjain ja paristot (AAA)



Käyttöopas



Kiillotusliina ¹ (Ei toimiteta kaikkien mallien mukana.)



Ferriittisydän (Mallin mukaan)



Virtajohto (Ei toimiteta kaikkien mallien mukana.)

1 Pyyhi rungossa olevat täplät varovasti kiillotusliinalla.

Vain 42/50PT25**, 50/60PV25**, 42/50PT35**, 50PV35**, 50/60PZ25**, 42/50PW45**, 50/60PZ55**, 42/50PT45**



M4 x 26 M5 x 14.5

(Paitsi 60PV25**,
60PZ25**, 60PZ55**)



M4 x 28 M5 x 24

(Vain 60PV25**,
60PZ25**, 60PZ55**)

Ruuvi (asennus)



Kaapelinpidike



Virtajohdon pidike



Suojus



3D-lasit
(AG-S250 : Mallin
mukaan)



Suoja-
teippi

Vain 22LK33**



Kaapelinpidike



Suojus

Vain 19/22/26LV25**, 22/26LV55**, 19/22LV23***



x 2

(M4x6)



x 2

(M4x16)

(Paitsi 19/22LV23**)



x 4

M4 x 14

(Vain 19/22LV23**)

Ruuvi (asennus)



tai



Kaapelinpidike



Muuntaja

Vain 26/32LK33**, 32/37/42LK43**, 32/42/47LK53**, 32/37/42LK45**, 32/42LK55**, 47LK95**, 32/37/42LK46**



x 8

(M4x20)

Ruuvi (asennus)

(Paitsi 47LK53**,
47LK95**)

Ruuvi (kiinnitys)



Suojus



(Vain 47LK95**)

FPR 3D-prillid¹

Vain 32LV25**, 32/37/40/42/47LV35**, 32/42/47/55LW45**, 32/37/42/47LV45**, 32/42LV34**, 42/47LW54**, 32/37/42/47LV36**



x 8

(M4x12)

(Paitsi 32LV25**)



x 8

(M4x14)

(Vain 32LV25**)

Ruuvi (asennus)

(Vain 32LV25**, 32/37LV35**,
32LW45**, 32/37LV45**,
32LV34**, 32/37LV36**)

Ruuvi (kiinnitys)

(Vain 32/
42/47/55LW45**,
42/47LW54**)FPR 3D-prillid¹

1 Tuotteen mukana toimitettavien 3D-lasien määrä voi vaihdella maittain.

**VAROITUS**

- Älä käytä piraattituotteita, sillä ne vaarantavat tuotteen turvallisuuden ja voivat lyhentää sen käyttöikää.
- Takuu ei korvaa vahinkoja tai henkilövammoja, jotka johtuvat piraattituotteiden käytöstä.

**HUOMAUTUS**

- Tuotteen mukana toimitetut osat voivat vaihdella mallin mukaan.
- Tuotteen teknisiä tietoja tai tämän oppaan sisältöä voidaan muuttaa ilman ennakoilmoitusta tuotteen toimintojen päivittämisen vuoksi.

Ferriittisydämen käyttäminen (Vain plasmatelevisio)

- 1 Ferriittisydäntä käytetään sähkömagneettisten häiriöiden vaimentamiseen tietokoneen äänikaapelissa. Kierrä tietokoneen äänijohto ferriittisydämen ympärille kolme kertaa. Aseta ferriittisydän lähelle televisiota.

[ulkoiseen laitteeseen]



[Kuva 1]

[televisioon]



(Harmaa)

[Läpileikkauskuva ferriittisydäimestä]

- 2 Ferriittisydäntä käytetään sähkömagneettisten häiriöiden vaimentamiseen virtajohdossa. Wind the power cable on the ferrite core once. Place the ferrite core close to the TV.

[pistorasiaan]



[Kuva 2]

[televisioon]



(Musta)

[Läpileikkauskuva ferriittisydäimestä]

- 3 Ferriittisydäntä käytetään sähkömagneettisten häiriöiden vaimentamiseen virtajohdossa. Kierrä virtajohto ferriittisydämen ympärille kerran. Aseta ferriittisydän lähelle televisiota ja pistorasiaa.

[pistorasiaan]

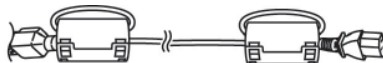

[Kuva 3]

[televisioon]



(Musta)

[Läpileikkauskuva ferriittisydäimestä]

- 4 Ferriittisydäntä käytetään sähkömagneettisten häiriöiden vaimentamiseen LAN-kaapelissa. Kierrä LAN-kaapeli pienen ferriittisydämen ympärille kerran tai suuren ferriittisydämen ympärille kolme kertaa. Aseta ferriittisydän lähelle televisiota.

(2)

[televisioon]

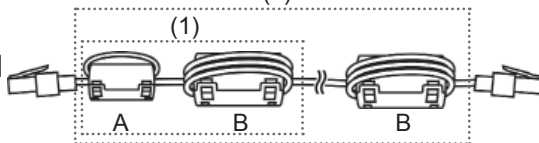

[Kuva 4]

[ulkoiseen laitteeseen]

A(Harmaa)	B(Harmaa)

[Läpileikkauskuva ferriittisydäimestä]

- Jos käytössä on yksi ferriittisydän, toimi kuvan 1 osoittamalla tavalla.
- Jos käytössä on kaksi ferriittisydäntä, toimi kuvien 1 ja 2 osoittamalla tavalla.
- Jos käytössä on kolme ferriittisydäntä, toimi kuvien 1 ja 3 osoittamalla tavalla.
- Jos ferriittisydämiä on neljä, toimi kuvien 1, 2 ja 4(1) mukaan.
- Jos ferriittisydämiä on viisi, toimi kuvien 1, 3 ja 4(1) mukaan.
- Jos ferriittisydämiä on kuusi, toimi kuvien 1, 3 ja 4(2) mukaan.

- HDMI-kaapelien ja USB-laitteiden liittimien paksuuden tulisi olla alle 10 mm ja leveyden alle 18 mm optimaalista yhteyttä varten. (Paitsi 42/50PT25**, 50/60PV25**, 42/50PT35**, 50PV35**, 50/60PZ25**, 42/50PW45**, 50/60PZ55**, 22/26/32LK33**, 32/37/42LK43**, 32/42/47LK53**, 47LK95**, 42/50PT45**)

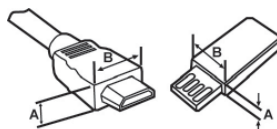

*A 10 mm



*B 18 mm

hankittava erikseen

Lisätarvikkeita saatetaan vaihtaa tai muokata laadun parantamiseksi ilman erillistä ilmoitusta.

Voit ostaa näitä tarvikkeita jälleenmyyjältä.

Tämä laite toimii vain LG:n valmistaman yhteensopivan plasmatelevision, LED LCD -television tai LCD-television kanssa.

Vain plasma televisio	Vain LCD TV/LED LCD TV
	
3D-lasit (AG-S230, AG-S250, AG-S270 : vain 3D-mallit)	FPR 3D-prillid ¹ (AG-F2** : vain 3D-mallit)

1 Mallin nimi ja muotoilu saattaa muuttua tuotteen toimintojen, valmistusolosuhteiden tai käytäntöjen mukaan.

Osat ja painikkeet



HUOMAUTUS

- Televisio voidaan siirtää virransäästötilaan virrankulutuksen vähentämiseksi. Televisio kannattaa sammuttaa, jos sitä ei katsota vähään aikaan, sillä tämä vähentää energiankulutusta.
- Käytön aikana kulutetun energian määrää voidaan vähentää merkittävästi vähentämällä kuvan kirkkautta, ja tämä puolestaan vähentää yleisiä käyttökustannuksia.



VAROITUS

- Älä astu lasitelineen päälle tai kohdistu siihen iskuja. Se voi rikkoutua, jolloin lasinsirut voivat haa-voittaa sinua, tai televisio voi pudota.
- Älä vedä televisiota. Lattia tai laite voivat vahingoittua.
- Joidenkin mallien näyttöön on kiinnitetty ohut kalvo – älä poista sitä.

- Kuva saattaa poiketa tv-laitteestasi.

Vain 50/60PZ25**, 42/50PW45**, 50/60PZ55**, 42/50PT45**

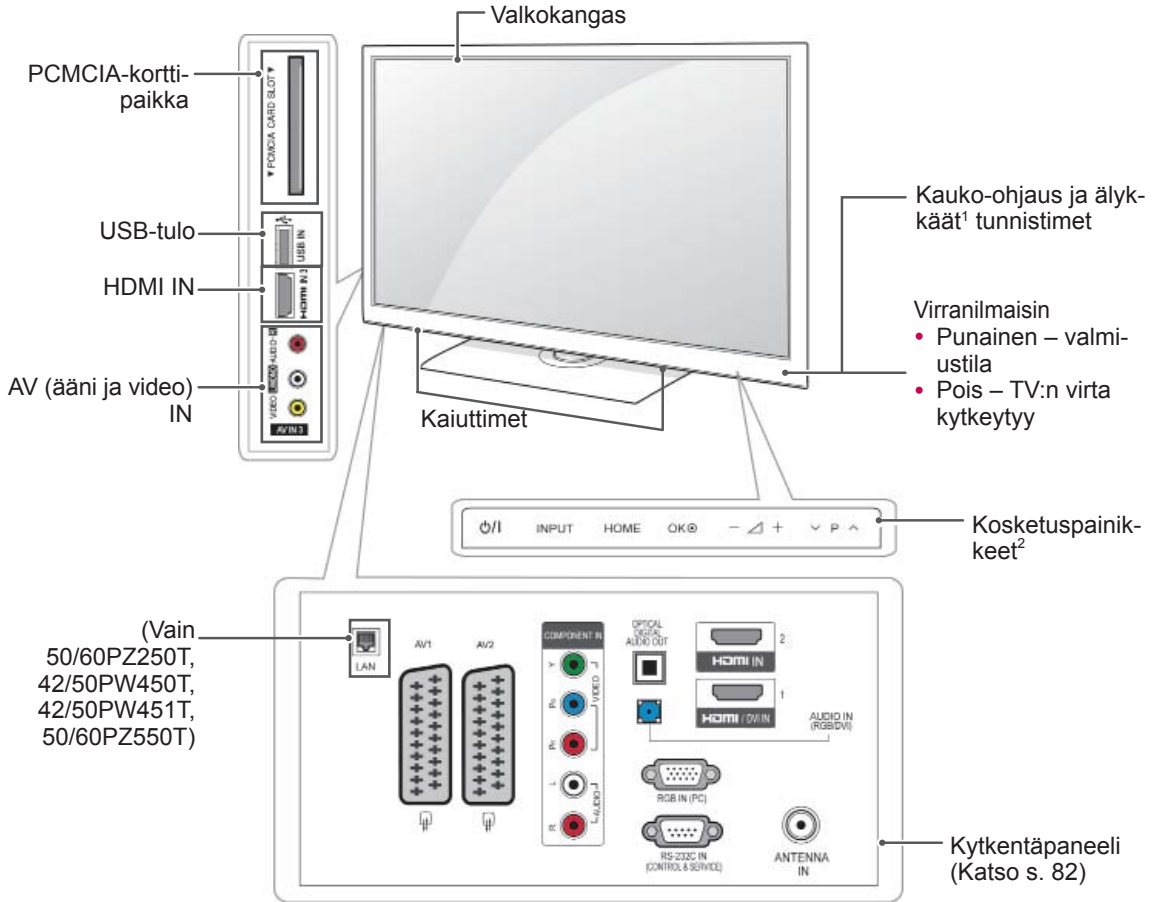

-painike	Kuvaus
⏻/⏻	Kytke tai katkaise virta
INPUT	Vaihda tulolähde
HOME	Avaa päävalikot tai tallenna syöte ja poistu valikoista
OK	Valitse korostettu valikkoasetus tai vahvista syöte
- ▲ +	Säädä äänenvoimakkuutta
▼ P ▲	Selaa tallennettuja ohjelmia

1 Älykäs tunnistin – säätää kuvanlaadun ympäristön mukaan.

2 Kosketuspainike – voit käyttää painiketoimintoa koskettamalla.

- Kuva saattaa poiketa tv-laitteestasi.

Vain 50/60PV25**, 42/50PT35**, 50PV35**, 42/50PT25**

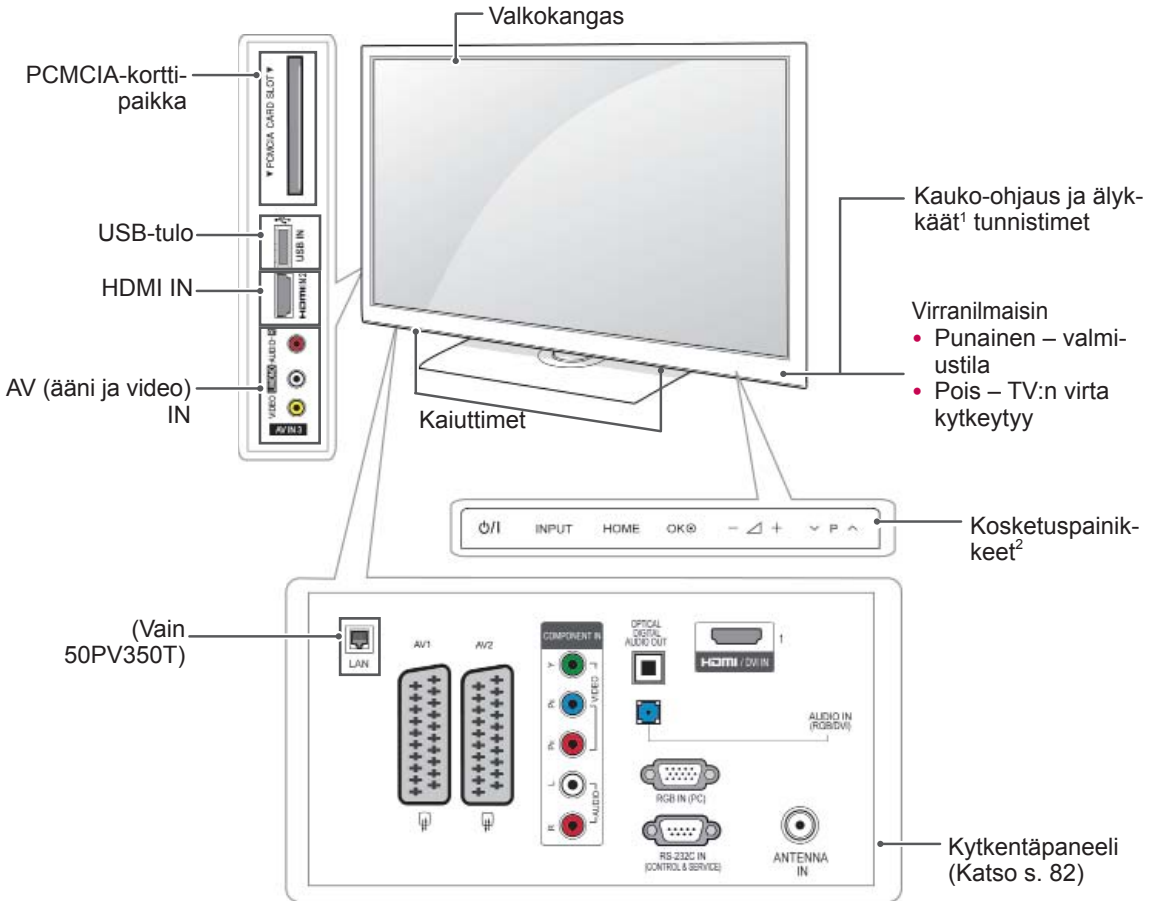

-painike	Kuvaus
⏻/⏻	Kytke tai katkaise virta
INPUT	Vaihda tulolähde
HOME	Avaa päävalikot tai tallenna syöte ja poistuu valikoista
OK	Valitse korostettu valikkoasetus tai vahvista syöte
- ▽ +	Säädä äänenvoimakkuutta
▽ P ▽	Selaa tallennettuja ohjelmia

- 1 Älykäs tunnistin – säätää kuvanlaadun ympäristön mukaan.
- 2 Kosketuspainike – voit käyttää painiketoimintoa koskettamalla.

- Kuva saattaa poiketa tv-laitteestasi.

Vain 22/26/32LK33**, 32/37/42LK43**, 32/42/47LK53** (Paitsi 32/42/47LK530T), 47LK95**

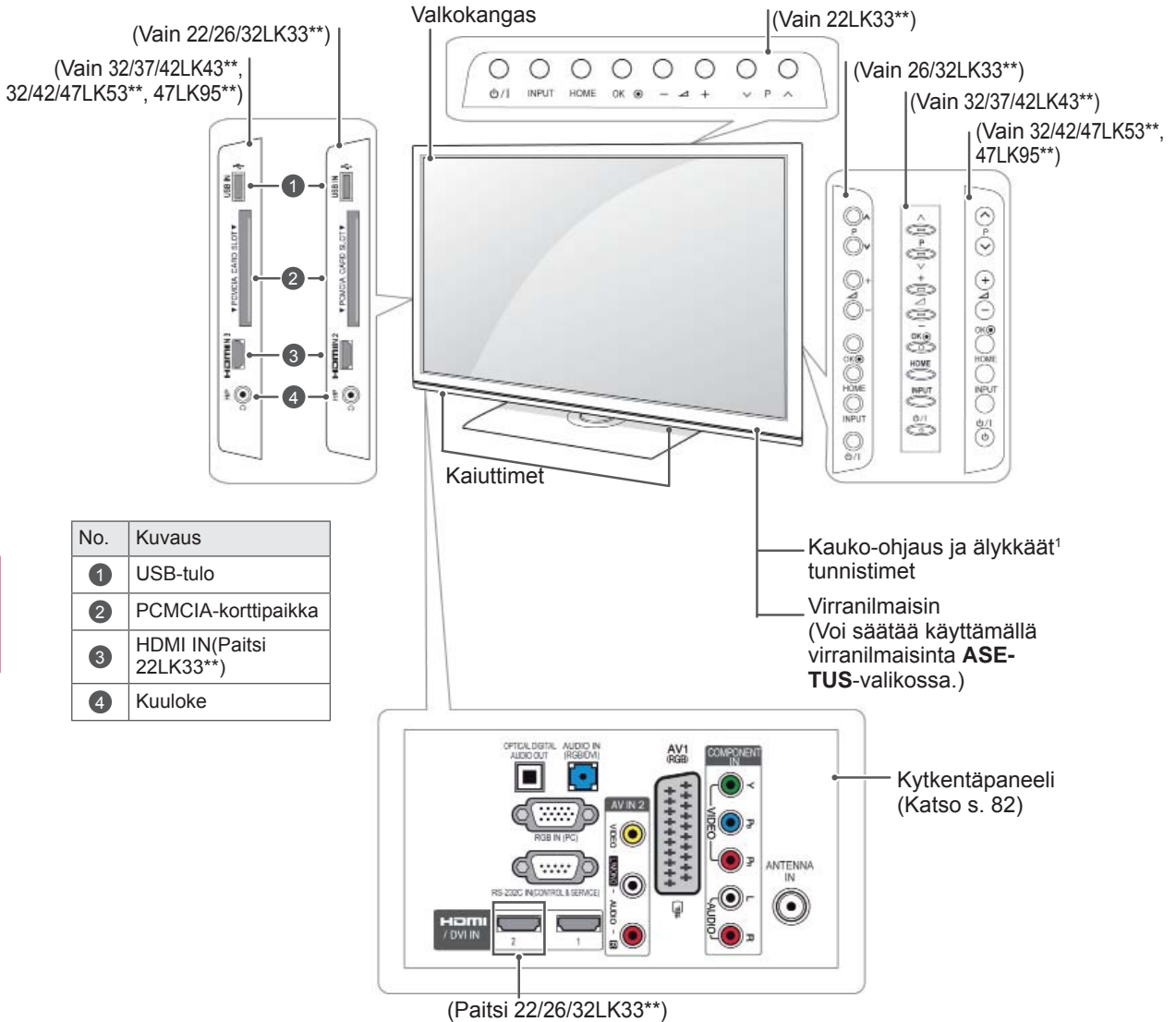

1 Älykäs tunnistin – säätää kuvanlaadun ympäristön mukaan (Vain 32/42/47LK53**, 47LK95**).

- Kuva saattaa poiketa tv-laitteestasi.

Vain 19/22/26LV25**, 19/22LV23**, 22/26LV55**

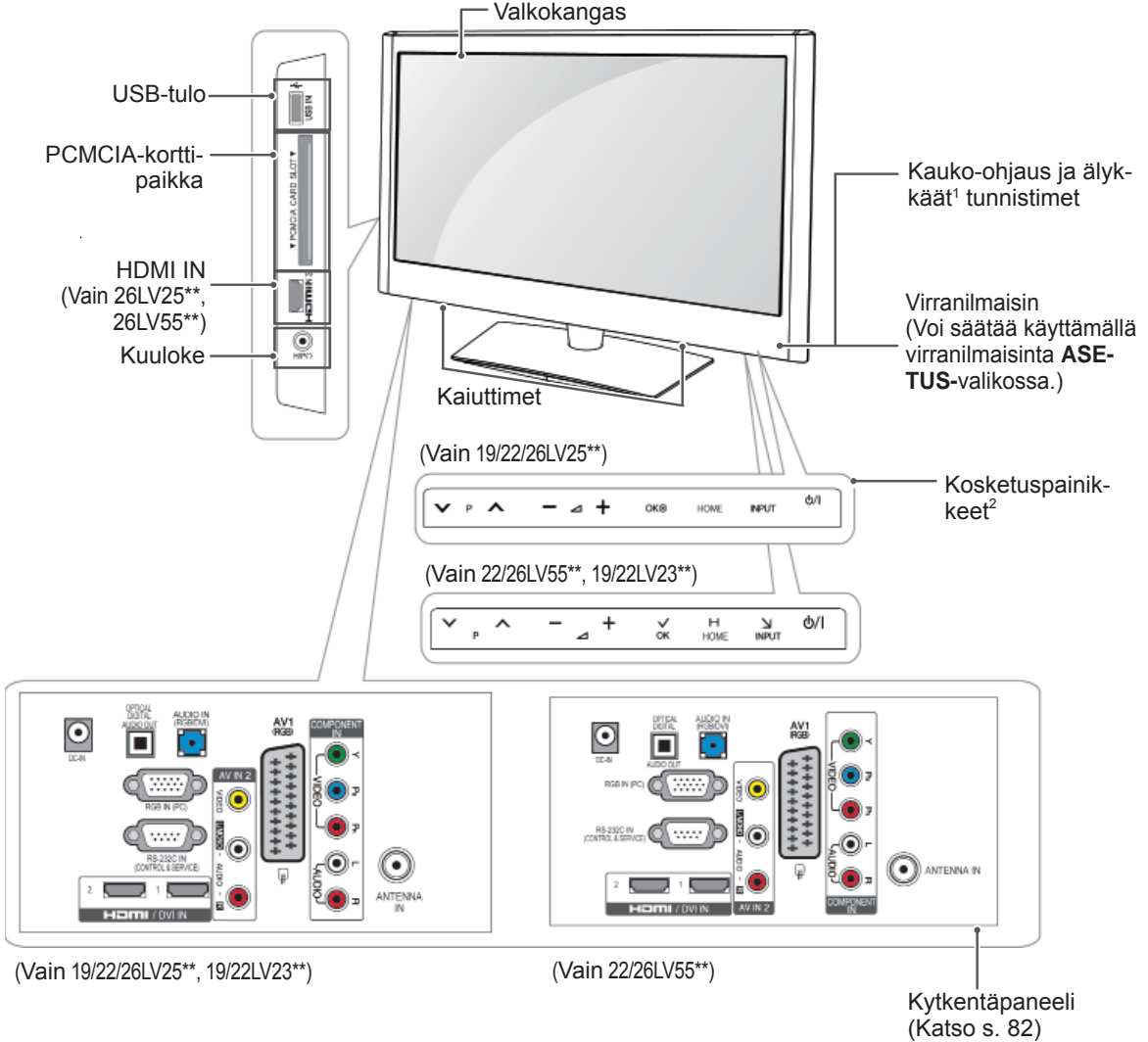

(Vain 19/22/26LV25**, 19/22LV23**)

(Vain 22/26LV55**)

Kytentäpaneeli
(Katso s. 82)

-painike	Kuvaus
▼ P ▲	Selaa tallennettuja ohjelmia
— ▲ +	Säädä äänenvoimakkuutta
OK	Valitse korostettu valikkoasetus tai vahvista syöte
HOME	Avaa päävalikot tai tallenna syöte ja poistu valikoista
INPUT	Vaihda tulolähde
⏻/⏼	Kytke tai katkaise virta

- 1 Älykäs tunnistin – säätää kuvanlaadun ympäristön mukaan.
- 2 Kosketuspainike – voit käyttää painiketoimintoa koskettamalla.

- Kuva saattaa poiketa tv-laitteestasi.

Vain 32/42/47LK530T, 32/42LK550T, 32/37/42/47LV355T

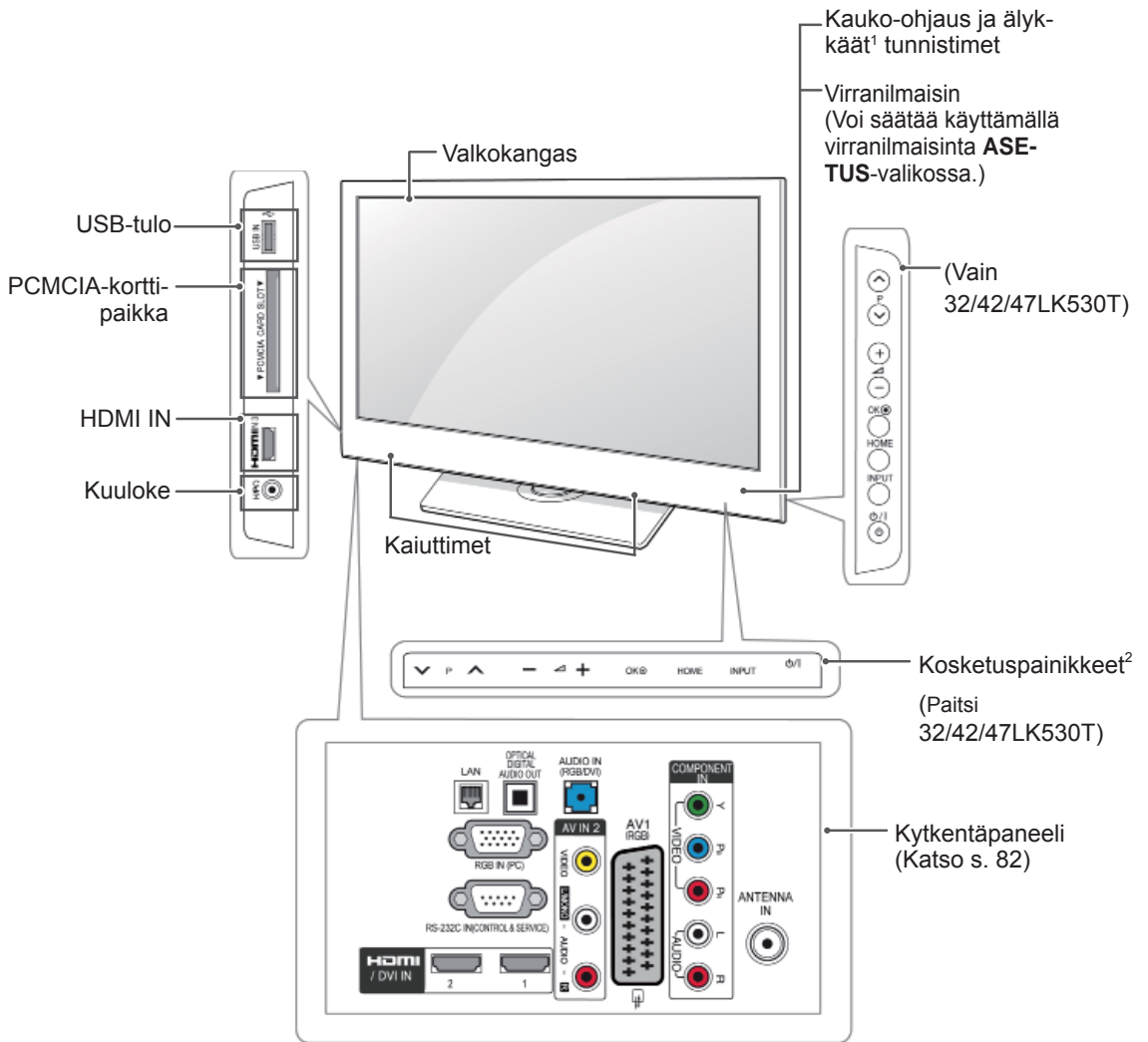

-painike	Kuvaus
∨ P ▲	Selaa tallennettuja ohjelmia
- ▲ +	Säädä äänenvoimakkuutta
OK	Valitse korostettu valikkoasetus tai vahvista syöte
HOME	Avaa päävalikot tai tallenna syöte ja poistu valikoista
INPUT	Vaihda tulolähde
⏻/I	Kytke tai katkaise virta

1 Älykäs tunnistin – säätää kuvanlaadun ympäristön mukaan.

2 Kosketuspainike – voit käyttää painiketoimintoa koskettamalla.

- Kuva saattaa poiketa tv-laitteestasi.

Vain 32/37/42LK45**, 32/42LK55**, 32LV25**, 32/42LV34**, 32/37/40/42/47LV35**, 32/37/42/47LV45**, 32/42/47/55LV45**, 42/47LV54**, 32/37/42LK46**, 32/37/42/47LV36** (Paitsi 32/42LK550T, 32/37/42/47LV355T)

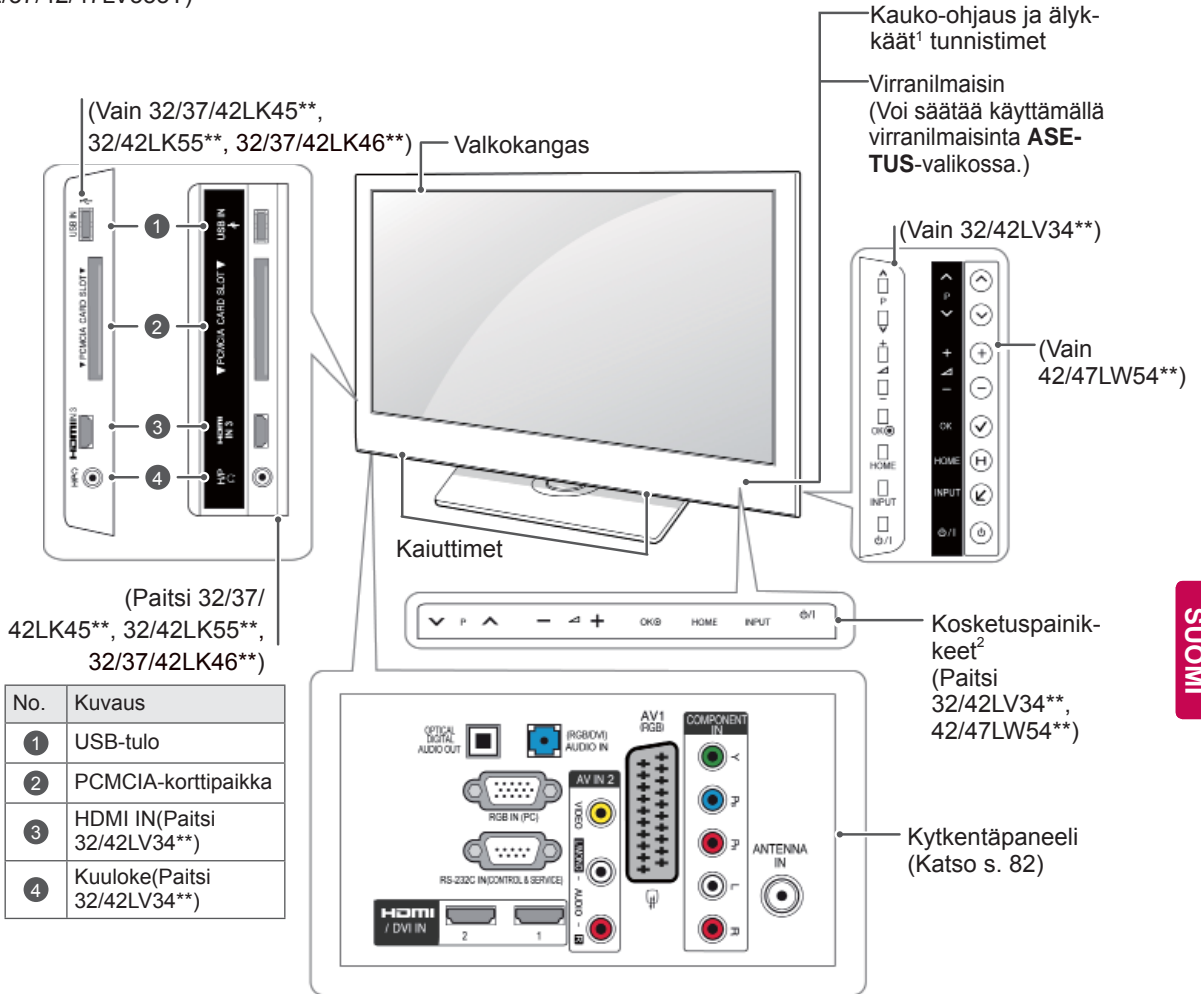

-painike	Kuvaus
▼ P ▲	Selaa tallennettuja ohjelmia
— ◀ +	Säädä äänenvoimakkuutta
OK	Valitse korostettu valikkoasetus tai vahvista syöte
HOME	Avaa päävalikot tai tallenna syöte ja poistu valikoista
INPUT	Vaihda tulolähde
⏻/I	Kytke tai katkaise virta

1 Älykäs tunnistin – säätää kuvanlaadun ympäristön mukaan.

2 Kosketuspainike – voit käyttää painiketoimintoa koskettamalla.

TV:n nostaminen ja siirtäminen

Lue seuraavat ohjeet ennen TV:n siirtämistä tai nostamista, jotta laite ei naarmuunnu tai vahingoitu ja jotta kuljetus sujuu turvallisesti laitteen tyypistä tai koosta riippumatta.



VAROITUS

- Varo koskemasta ruutuun, jotta ruutu tai kuvien luomiseen tarvittavat pikselit eivät vahingoitu.

- Suosittelemme, että TV asetetaan alkuperäiseen laatikkoon tai pakkausmateriaaliin siirtämistä varten.
- Irrota virtajohto ja kaapelit, ennen kuin siirät tai nostat TV:tä.
- Pitele TV:tä ruutu pois päin itsestäsi, jotta ruutu ei naarmuunnu.



- Pitele lujasti TV:n rungon yläosasta ja pohjasta. Varmista, ettet tartu läpinäkyvään osaan, kaiuttimeen tai kaiuttimen ritilään.

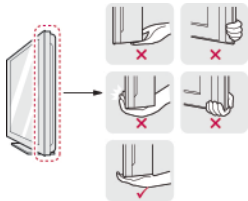

- Isokokaisen TV:n siirtämiseen tarvitaan vähintään 2 henkilöä.
- Kun kannat TV:tä, pitele sitä alla olevan kuvan mukaisesti.

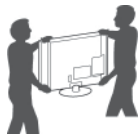

- Älä ravista tai kolhi TV:tä kantamisen aikana.
- Pidä TV pystysuorassa kantamisen aikana. Älä käännä sitä sivuttain tai kallista sitä vasemmalle tai oikealle.

TV:n asentaminen

- Kuva saattaa poiketa tv-laitteestasi.
- Aseta TV jalustalle ja kiinnitä se pöytään tai seinään.

Jalustan kiinnittäminen

(Vain 42/50PT25**, 50/60PV25**, 42/50PT35**, 50PV35**, 50/60PZ25**, 42/50PW45**, 50/60PZ55**, 42/50PT45**)

- 1 Aseta TV ruutupuoli alaspäin tasaiselle alustalle.



VAROITUS

- Suojaa ruutu vaahtomuovilla tai kankaalla.

- 2 Kiinnitä **jalustan rungon** osat ja TV:n **jalustan kanta** yhteen.

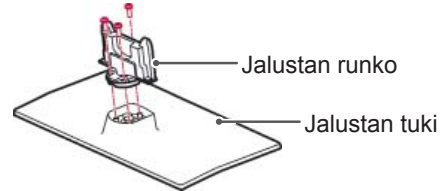

- 3 Kiinnitä TV jalustaan 4 ruuvilla.

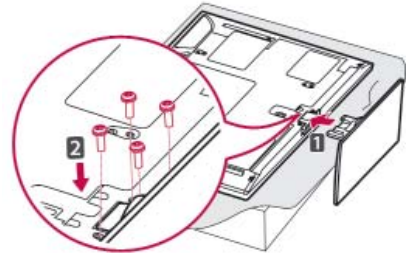

Muista koota sekä jalustan etu- että taustapuoli.

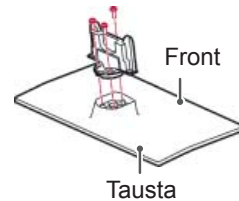

VAROITUS

- Kiristä ruuvit tiukasti, jotta TV ei pääse kallistumaan eteenpäin. Älä kiristä liikaa.

(Vain 22LK33**)

- 1 Aseta TV ruutupuoli alaspäin tasaiselle alustalle.

VAROITUS

- Suojaa ruutu vahtomuovilla tai kankaalla.

- 2 Kokoa TV kuvan mukaisesti.

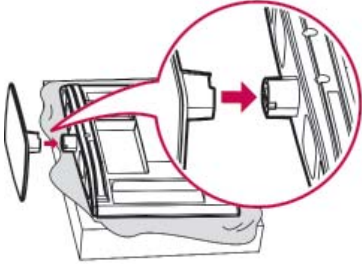

(Vain 19/22LV23**)

- 1 Aseta TV ruutupuoli alaspäin tasaiselle alustalle.

VAROITUS

- Suojaa ruutu vahtomuovilla tai kankaalla.

- 2 Kiinnitä **jalustan rungon** osat ja TV:n **jalustan kanta** yhteen.

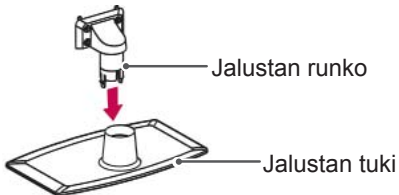

- 3 Kiinnitä TV jalustaan 4 ruuvilla.

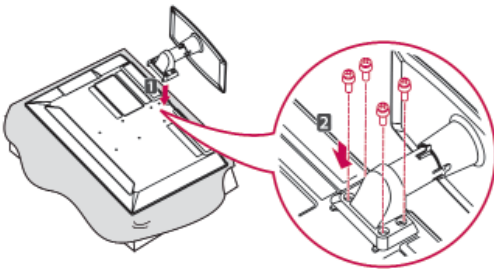

VAROITUS

- Kiristä ruuvit tiukasti, jotta TV ei pääse kallistumaan eteenpäin. Älä kiristä liikaa.

(Vain 26/32LK33**, 32/37/42LK43**, 32/42/47LK53**, 32/37/42LK45**, 32/42LK55**, 47LK95**, 32/37/42LK46**)

- 1 Aseta TV ruutupuoli alaspäin tasaiselle alustalle.

VAROITUS

- Suojaa ruutu vahtomuovilla tai kankaalla.

- 2 Kiinnitä **jalustan rungon** osat ja TV:n **jalustan kanta** yhteen.

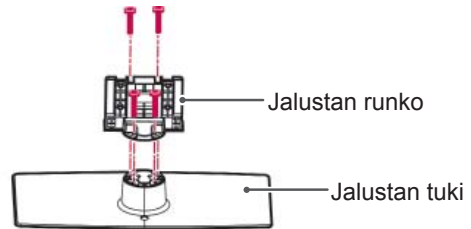

- 3 Kiinnitä TV jalustaan 4 ruuvilla.

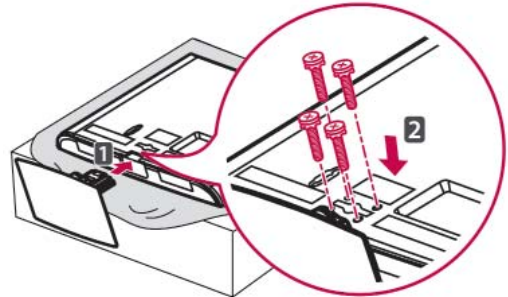

VAROITUS

- Kiristä ruuvit tiukasti, jotta TV ei pääse kallistumaan eteenpäin. Älä kiristä liikaa.

(Vain 19/22/26LV25**, 22/26LV55**)

- 1 Aseta TV ruutupuoli alaspäin tasaiselle alustalle.

VAROITUS

- Suojaa ruutu vaahtomuovilla tai kankaalla.

- 2 Kiinnitä **jalustan rungon** osat ja TV:n **jalustan kanta** yhteen.

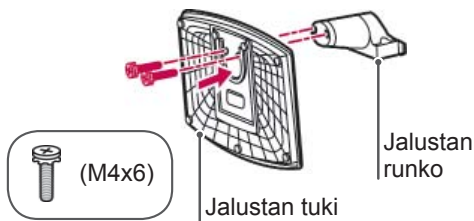

- 3 Kiinnitä TV ja jalusta 2 ruuvilla.

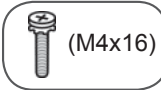
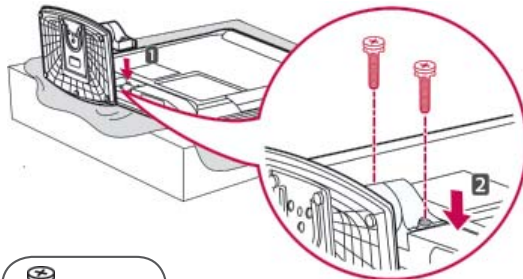

VAROITUS

- Kiristä ruuvit tiukasti, jotta TV ei pääse kallistumaan eteenpäin. Älä kiristä liikaa.

(Vain 32LV25**, 32/42LV34**, 32/37/40/42/47LV35**, 32/37/42/47LV45**, 32/42/47/55LV45**, 32/37/42/47LV36**)

- 1 Aseta TV ruutupuoli alaspäin tasaiselle alustalle.

VAROITUS

- Suojaa ruutu vaahtomuovilla tai kankaalla.

- 2 Kiinnitä **jalustan rungon** osat ja TV:n **jalustan kanta** yhteen.

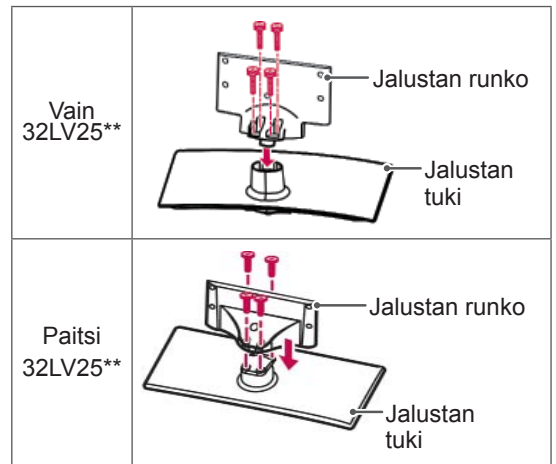

- 3 Kiinnitä TV ja jalusta 4 ruuvilla.

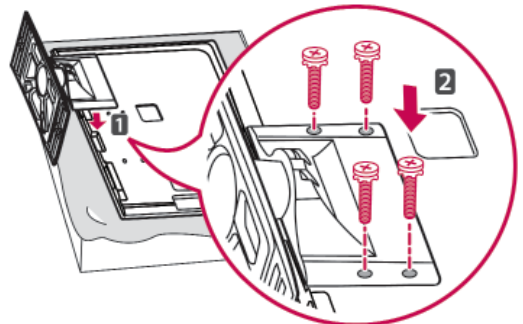

VAROITUS

- Kiristä ruuvit tiukasti, jotta TV ei pääse kallistumaan eteenpäin. Älä kiristä liikaa.

(Vain 42/47LW54**)

- 1 Aseta TV ruutupuoli alaspäin tasaiselle alustalle.



VAROITUS

- Suojaa ruutu vaahtomuovilla tai kankaalla.

- 2 Kiinnitä **jalustan rungon** osat ja TV:n **jalustan kanta** yhteen.

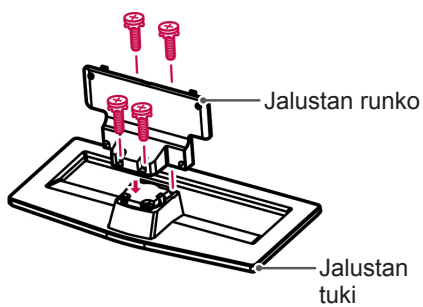

- 3 Kokoa TV kuvan mukaisesti.

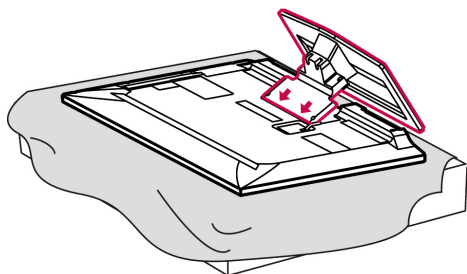

- 4 Kiinnitä TV ja jalusta 4 ruuvilla.

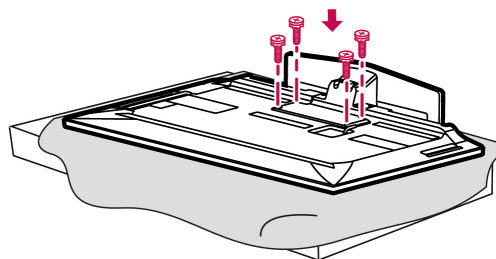

VAROITUS

- Kiristä ruuvit tiukasti, jotta TV ei pääse kallistumaan eteenpäin. Älä kiristä liikaa.

Jos et käytä pöytäjalustaa

- Kuva saattaa poiketa tv-laitteestasi.

(Vain 42/50PT25**, 50/60PV25**, 42/50PT35**, 50PV35**, 50/60PZ25**, 42/50PW45**, 50/60PZ55**, 42/50PT45**)

- Työnnä mukana toimitettu suojus TV:n pohjassa olevaan aukkoon, kunnes se napsahtaa paikalleen.
- Kiinnitä suojateippi.
 - Näin aukkoon ei kerry pölyä ja likaa.
 - Kun asennat seinäkiinnikkeen, aseta suojus paikalleen.

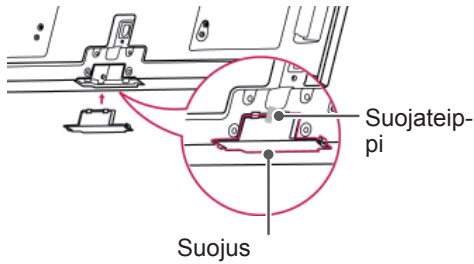

(Vain 26/32LK33**, 32/37/42LK43**, 32/42/47LK53**, 32/37/42LK45**, 32/42LK55**, 47LK95**, 32/37/42LK46**)

- 1 Työnnä mukana toimitettu suojus TV:n pohjassa olevaan aukkoon, kunnes se napsahtaa paikalleen.

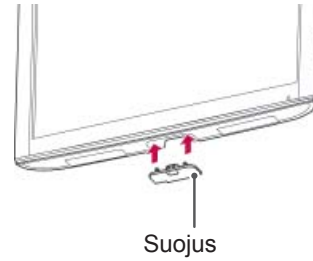

(Vain 22LK33**)

- 1 Aseta TV ruutupuoli alaspäin tasaiselle alustalle.
- 2 Irrota 2 ruuvia ja vedä jalusta irti TV:stä.



- 3 Työnnä mukana toimitettu suojus TV:n pohjassa olevaan aukkoon, kunnes se napsahtaa paikalleen. Näin aukkoon ei kerry pölyä ja likaa.

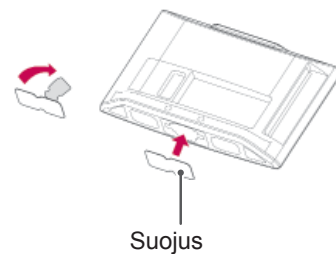

Kiinnittäminen pöytään

- Kuva saattaa poiketa tv-laitteestasi.
- 1 Nosta ja kallista TV pystyasentoon pöydälle.
 - Jätä laitteen ja seinään väliin 10 cm:n (vähintään) tila tuuletusta varten.

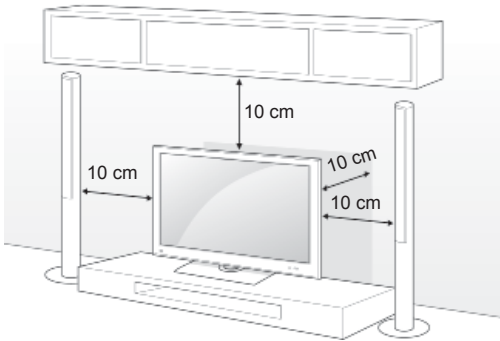

- 2 Kytke virtajohto seinäpistorasiaan.

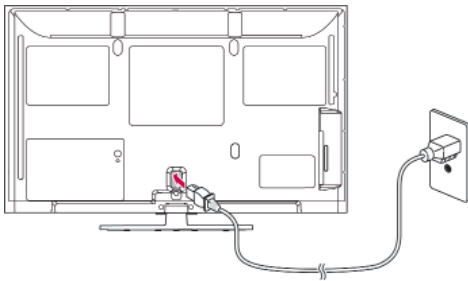

VAROITUS

- Älä aseta TV:tä lämmönlähteiden lähelle tai yläpuolelle, sillä se aiheuttaa palovaurian.

HUOMAUTUS

- Kierrä 20 astetta vasemmalle tai oikealla ja säädä TV:n kulma sopivaksi. (Paitsi 22LK33**, 19/22/26LV25**, 22/26LV55**, 19/22LV23**)

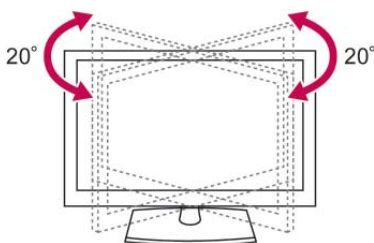

TV:n kiinnittäminen pöytään

- Kuva saattaa poiketa tv-laitteestasi.
(Vain 26/32LK33**, 32/37/42LK43**, 32/37/42LK45**, 32/42LK53**, 32/42LK55**, 32LV25**, 32/37LV35**, 32LW45**, 32/37LV45**, 32LV34**, 32/37/42LK46**, 32/37LV36**)
- Kiinnitä TV pöytään, jotta se ei kallistu eteenpäin, vahingoitu tai aiheuta henkilövammaa. Nosta TV pöydälle ja aseta ja kiristä mukana toimitetut ruuvit jalustan takaosaan.

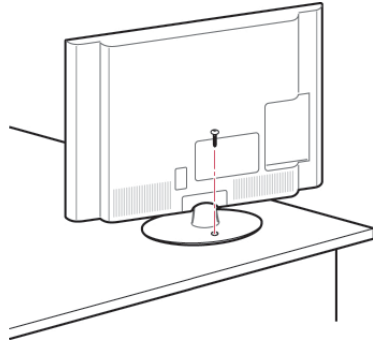

VAROITUS

- Estääksesi TV:tä kaatumasta, TV tulee olla tiukasti kiinnitettynä lattiaan/seinään asennusohjeiden mukaisesti. TV:n kallis-taminen, ravistaminen tai keinuttaminen voi aiheuttaa henkilövamman.

TV:n kiinnittäminen seinälle

- Kuva saattaa poiketa tv-laitteestasi.

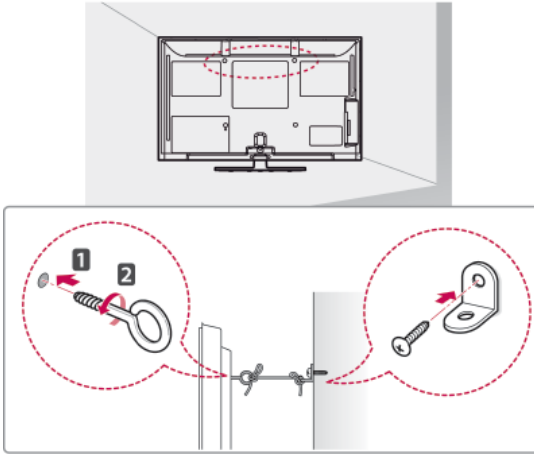

- 1 Aseta ja kiristä silmäpultit tai TV:n kiinnikkeet ja pultit TV:n takapaneeliin.
- Jos silmäpulttien paikoille on asetettu pultteja, poista ne ensin.
- 2 Kiinnitä seinäkiinnikkeet seinään pultteilla.
Kohdista seinäkiinnikkeet ja TV:n takapaneelin silmäpultit.
- 3 Kytke silmäpultit ja seinäkiinnikkeet lujasti vahvalla kiinnityslenkillä.
Varmista, että kiinnityslenkki on vaakasuorassa suhteessa tasaiseen alustaan.

**VAROITUS**

- Varmista, että lapset eivät kiipeile tai roiku TV:ssä.

**HUOMAUTUS**

- Käytä tasoa tai kaappia, joka on tarpeeksi vahva ja suuri TV:tä varten.

Kensington-turvajärjestelmän käyttäminen (Toiminto ei ole saatavana kaikille malleille.)

- Kuva saattaa poiketa tv-laitteestasi.
- Kensington-turvajärjestelmän liitäntä on TV:n takapaneelissa. Lisätietoja asennuksesta ja käytöstä on Kensington-turvajärjestelmän mukana toimitetussa oppaassa tai osoitteessa <http://www.kensington.com>.

Kytke Kensington-turvajärjestelmän kaapeli TV:n ja pöydän väliin.

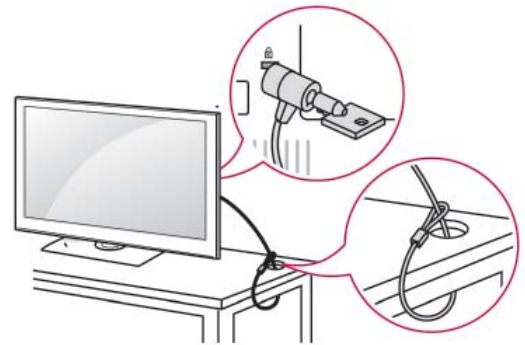

Kiinnittäminen seinälle

Kiinnitä seinäkiinnike varovasti TV:n takapaneeliin ja asenna seinäkiinnike tukevalle seinälle, joka on kohtisuorassa lattiasta. Kun kiinnität TV:n muihin rakennusmateriaaleihin, pyydä lisätietoja asiantunteilta henkilöiltä.

LG suosittelee, että jätät seinäkiinnityksen pätevän asennushenkilön tehtäväksi.

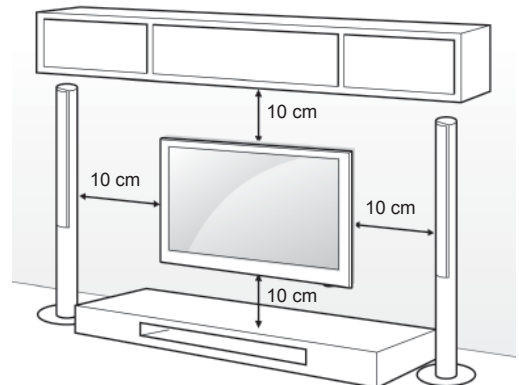

Varmista, että käytät VESA-standardien mukaisia ruuveja ja seinäkiinnikkeitä. Seinäkiinnikesarjojen vakiokoot on kuvattu seuraavassa taulukossa.

Lisävaruste (seinäkiinnike)

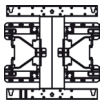
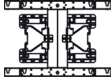
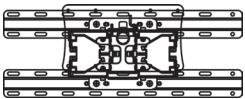
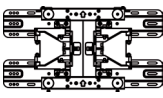
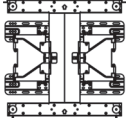
Malli	42/50PT25** 42/50PT35** 50PV35** 50PZ25** 42/50PW45** 50PZ55** 42/50PT45** 50PV25**	60PV25** 60PZ25** 60PZ55**
VESA (A x B)	400 x 400	600 x 400
Vakioruuvi	M6	M8
Ruuvien määrä	4	4
Seinäkiinnike	PSW400B, PSW400BG 	PSW600B, PSW600BG 
Malli	22LK33** 19/22/26LV25** 22/26LV55** 19/22LV23**	26/32LK33** 32LK43** 32LK45** 32LK53** 32LK55** 32LV25** 32LV35** 32LV45** 32LV55** 32LW45** 32LV34** 32LK46** 32LV36**
VESA (A x B)	100 x 100	200 x 100
Vakioruuvi	M4	M4
Ruuvien määrä	4	4
Seinäkiinnike	LSW100B, LSW100BG 	
Malli	37/42LK43** 37/42LK45** 42LK55** 42/47LK53** 37LV35** 37LV45** 47LK95** 37/42LK46** 37LV36**	40/42/47LV35** 42/47LV45** 42/47/55LV45** 42/47LV36**
VESA (A x B)	200 x 200	400 x 400
Vakioruuvi	M6	M6
Ruuvien määrä	4	4
Seinäkiinnike	LSW200B, LSW200BG 	LSW400B, LSW400BG 

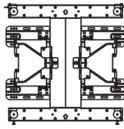
Malli	42LV34** 42/47LV54**
VESA (A x B)	400 x 400
Vakioruuvi	M6
Ruuvien määrä	4
Seinäkiinnike	LSW400BX, LSW400BXG 

VAROITUS

- Katkaise virta, ennen kuin siirät tai asennat TV:n. Näin vältät sähköiskun vaaran.
- Jos asennat TV:n kattoon tai vinolle seinälle, se voi pudota ja aiheuttaa vakavan vamman. Käytä hyväksytyä LG:n seinäkiinnikettä ja ota yhteys paikalliseen jälleenvyyjään tai asiantuntevaan asentajaan.
- Älä kiristä ruuveja liian tiukalle, sillä se voi vahingoittaa TV:tä ja kumota takuun.
- Käytä VESA-standardin mukaisia ruuveja ja seinäkiinnikkeitä. Takuu ei korvaa vahinkoja tai henkilövammoja, jotka johtuvat virheellisestä käytöstä tai sopimattomien lisävarusteiden käytöstä.

HUOMAUTUS

- Käytä ruuveja, jotka on mainittu VESA-standardin mukaisten ruuvien teknisissä tiedoissa.
- Seinäkiinnikesarja sisältää asennusoppaan ja tarvittavat osat.
- Ruuvien pituus voi vaihdella seinäkiinnikkeen mukaan. Varmista, että käytät sopivan mittaisia ruuveja.
- Lisätietoja on seinäkiinnikkeen mukana toimitetussa oppaassa.

Kaapelien järjestäminen

- Kuva saattaa poiketa tv-laitteestasi.

(Vain 42/50PT25**, 50/60PV25**, 42/50PT35**, 50PV35**, 50/60PZ25**, 42/50PW45**, 50/60PZ55**, 42/50PT45**)

- 1 Asenna virtajohdon pidike ja virtajohto. Näin virtajohto ei irtoa vahingossa.

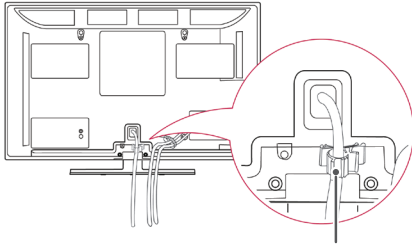

Virtajohdon PIDIKE

- 2 Niputa ja sido kaapelit kaapelin pidikkeellä. Vaimenna sähkömagneettista aaltoa asentamalla lähiverkkokaapeli kuvassa näkyvällä tavalla. (Vain 50PV350T, 50/60PZ250T, 42/50PW450T, 42/50PW451T, 50/60PZ550T).

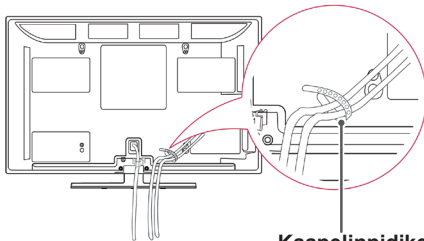

Kaapelinpidike



VAROITUS

- Älä siirrä TV:tä **kaapelinpidikkeestä** tai **virtajohdon pidikkeestä**, sillä kaapelinpidikkeet voivat rikkoutua, mikä voi aiheuttaa henkilövamman tai TV:n vahingoittumisen.

(Vain 22LK33**, 19/22/26LV25**, 22/26LV55**, 19/22LV23**)

- 1 Kun olet kytkenyt tarvittavat kaapelit, asenna **kaapelinpidike** kuvan mukaisesti ja niputa kaapelit.

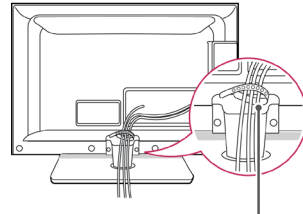

Kaapelinpidike

(Vain 26/32LK33**, 32/37/42LK43**, 32/37/42LK45**, 32/42/47LK53**, 32/42LK55**, 47LK95**, 32/37/42LK46**)

- 1 Niputa kaapelit ja kiinnitä ne kaapeliniputtimella.
- 2 Kiinnitä kaapeliniputin tiukasti TV:hen.

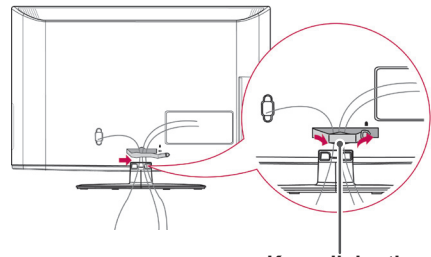

Kaapeliniputin



HUOMAUTUS

- Älä siirrä TV:tä kaapeliniputtimesta, sillä kaapeliniputin voi rikkoutua, mikä voi aiheuttaa henkilövamman tai TV:n vahingoittumisen.

(Vain 32LV25**, 32/37/40/42/47LV35**,
32/42/47/55LV45**, 32/37/42/47LV45**,
32/42LV34**, 32/37/42/47LV36**)

- 1 Kiinnitä kaapelit TV:n takapaneeliin kaapelinpidikkeellä.

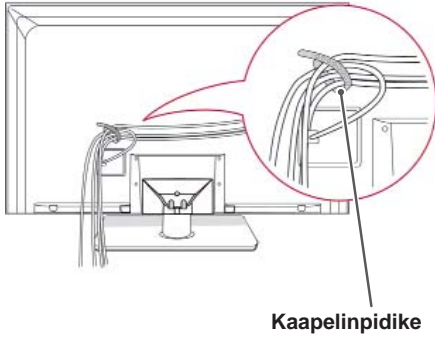

Kaapelinpidike

(Vain 42/47LV54**)

- 1 Kiinnitä kaapelit TV:n takapaneeliin kaapelinpidikkeellä.

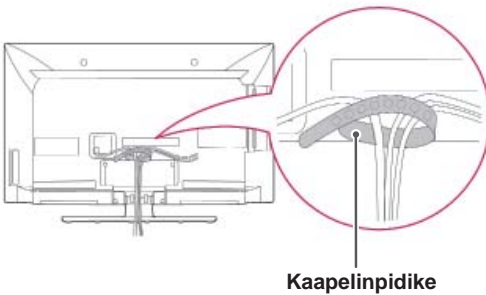

Kaapelinpidike

Näytön asennon säätäminen

- Kuva saattaa poiketa tv-laitteestasi.

(Vain 22LK33**)

Säädä paneelin asentoa niin, että se sopii sinulle parhaiten.

- Kallistusalue

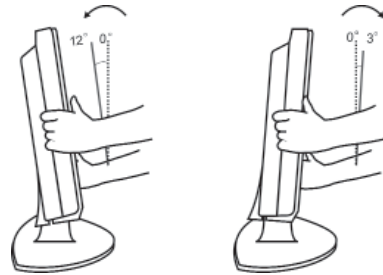

TV:n kytkentä

- Kuva saattaa poiketa tv-laitteestasi.

(Vain 19/22/26LV25**, 22/26LV55**, 19/22LV23**)

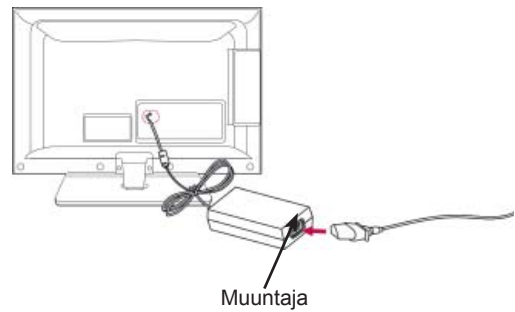

Muuntaja

- 1 Kytke antennikaapeli TV:n antennituloporttiin.
- 2 Kytke muuntajan liitin TV:n virtatuloliitäntään.
- 3 Kytke virtajohto ensin muuntajaan ja sen jälkeen pistorasiaan.

KAUKO-OHJAIN

Tämän oppaan kuvaukset perustuvat kauko-ohjaimen näppäimiin.

Lue tämä opas huolellisesti ja käytä TV:tä oikein.

Kun vaihdat paristot, avaa paristokotelon kansi ja aseta paristot (1,5 V AAA) kohdistamalla ⊕- ja ⊖-navat kotelon sisäpuolella oleviin merkkeihin. Sulje paristokotelon kansi. Varmista, että suuntaat kauko-ohjaimen TV:n kauko-ohjaintunnistimeen.

Poista paristot suorittamalla asennustoimenpiteet päinvastaisessa järjestyksessä.

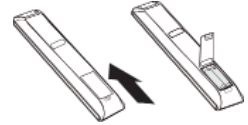

VAROITUS

- Älä käytä vanhoja ja uusia paristoja yhtä aikaa, sillä se voi vahingoittaa kauko-ohjainta.



⏻(POWER)

Kytke tai katkaise virta.

ENERGY SAVING (Virransäästö) (Katso s. 67)

Vähentää virrankulutusta säätämällä ruudun kirkkautta.

AV-MODE (AV-tila) (Katso s. 44)

Valitse AV-tila.

INPUT (Sisääntulo) (Katso s. 44)

Vaihda tulolähde. Kytke TV:n virta.

TV/RAD

Valitse radio-, TV- tai DTV-ohjelma.

VALO

Valaise kauko-ohjaimen näppäimet.



Numeronäppäimet

Numeroiden kirjoittaminen.

LIST (Luettelo) (Katso s. 39)

Suosikkiohjelmaluettelon avaaminen.

Q.VIEW

Palaa viimeksi katseltuun ohjelmaan.



△ + -
Säädä äänenvoimakkuutta.

MARK (MERKITSE)
Valitse valikko tai asetus.

FAV (Suosikit)(Katso s. 39)
Käytä suosikkiohjelmaluetteloa.

3D(vain 3D-mallit)(Katso s. 49)
Katso 3D-video.

RATIO (Suhde) (Katso s. 42)
Muuta kuvan kokoa.

MUTE
Mykistä äännet.

P ^ v
Selaa tallennettuja ohjelmia.

SIVU
Siirry edelliseen tai seuraavaan näyttöön.

CHAR/NUM (Merkki/Numero)
Vaihda kirjain- ja numerosyöttötilan välillä.

DELETE
Poista kirjaimia ja numeroja.

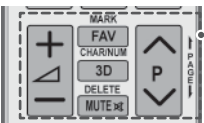
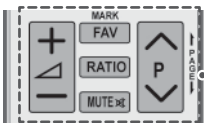

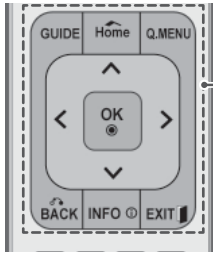
**GUIDE (Opas)**

Näyttää ohjelmaoppaan.

Home (Aloitus)

Avaa päävalikot.

Q. MENU (Pikavalikko) (Katso s. 46)

Avaa pikavalikot.

Siirtymisnäppäimet (ylös/alas/vasen/oikea)

Selaa valikkoja tai asetuksia.

OK

Valitse valikko tai asetus ja vahvista syöte.

BACK (Takaisin)

Palaa edelliselle tasolle.

INFO (Tiedot)(Katso s. 40)

Näytä kulloisenkin ohjelman ja näytön tiedot.

EXIT (Lopeta)

Tyhjentää kaikki ruutunäytöt ja palaa TV:n katseluun.

**Värikkiset painikkeet**

Näitä näppäimiä tarvitaan käytettäessä tekstitelevisiota (vain TEKSTI-TV-malleissa) tai Ohjelmien käsittelytoimintoa.

3D SETTING (3D-asetus)(vain 3D-mallit)

Käytä katsoessasi 3D-videota.

**TEKSTI-TV:N NÄPPÄIMET** (Katso s. 90)

Näillä painikkeilla ohjataan tekstitelevision toimintaa.

Lisätietoja on kohdassa 'Tekstitelevisio'.

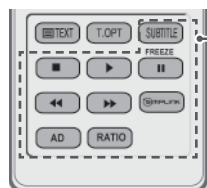
**SUBTITLE**

Haluamasi tekstityksen käynnistäminen digitaalisessa tilassa.

Ohjausnäppäimet (■, ►, II, ◀◀, ▶▶)

Ohjaa OMA MEDIA -valikkoja tai yhteensopivia SIMPLINK-laitteita (USB, SIMPLINK).

FREEZE

Pysäyttää senhetkisen kuvan, kun tulolähteenä on TV, AV, komponentti, RGB-PC tai HDMI.

SIMPLINK (Katso s. 89)

Käytä TV:hen kytkettyjä AV-laitteita.

Avaa SIMPLINK-valikko.

AD

Kytkee audiokuvauksen päälle tai pois päältä.

RATIO (Suhde) (Katso s. 42)

Muuta kuvan kokoa.

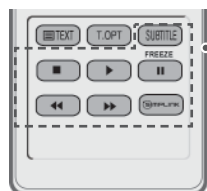
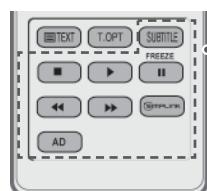
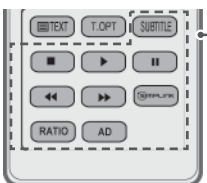
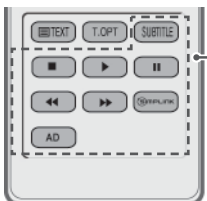

TELEVISION KATSELU

Antennin kytkeminen

Kytke antenni TV:n katselua varten seuraavasti. Älä kytke mitään virtajohtoa pistorasiaan, ennen kuin olet kytkenyt kaikki laitteet toisiinsa. Muuten laitteet voivat vahingoittua.

Kytke TV antennipistorasiaan RF-kaapelilla (75 Ω).

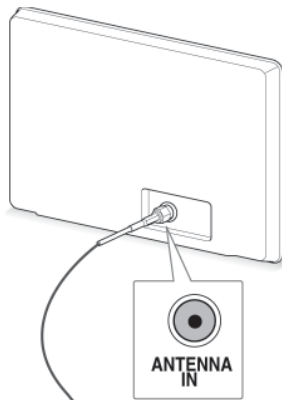

Antennipistorasia



! HUOMAUTUS

- Suuntaa antenni niin, että kuvasta tulee mahdollisimman hyvä.
- Jos olet heikon signaalin alueella, antenniin on ehkä asennettava signaalinvahvistin kuvanlaadun parantamiseksi.
- Jos kuvanlaatu on huono, kun antenni on kytketty, käännä antenni oikeaan suuntaan.
- Antennikaapeli ja muunnin on hankittava erikseen.

TV:n virran kytkeminen ensimmäistä kertaa

Kun kytket TV:n virran ensimmäistä kertaa, ensiasetusnäyttö avautuu. Valitse kieli ja mukauta perusasetukset.

- 1 Kytke virtajohto seinäpistorasiaan.
- 2 Kytke TV:n virta painamalla valmiutilassa **⏻(VIRTA)**.

Ensiasetusnäyttö avautuu, kun kytket TV:n virran ensimmäistä kertaa.

! HUOMAUTUS

- Voit valita **Tehdasasetukset** myös päävalikon **ASETUS**-kohdassa.

- 3 Mukauta TV:n asetukset noudattamalla ruudun ohjeita.

Kieli	Valitse näyttökieli.
↓	
Tila-asetus	Valitse Kotikäyttö , kun TV:tä katsellaan kotona.
↓	
Virranilmaisin	Aseta virranilmaisin. (Kun valitset Tila-asetus-kohdassa Kotikäyttö – vain LED LCD TV)
↓	
Maa	Valitse maa. (Mallin mukaan)
↓	
Aikavyöhyke	Valitse aikavyöhyke ja kesäaika. (Kun maaksi on valittu Venäjä)
↓	
Aseta salasana	Aseta salasana. (Kun maaksi on valittu Ranska)
↓	
Automaattinen haku	Hakee ja tallentaa saatavana olevat ohjelmat.

! HUOMAUTUS

- DTV-lähetysympäristön mukaan kaikki DTV-ominaisuudet eivät välttämättä toimi maissa, joissa ei ole vahvistettuja DTV-lähetysstandardeja.
- Jos Ranska on valittu maaksi, salasana ei ole '0', '0', '0', '0' vaan '1', '2', '3', '4'.

- 4 Kun perusasetukset on asetettu, paina **OK**.

! HUOMAUTUS

- Jos et aseta ensiasetuksia, tämä näyttö avautuu aina, kun kytket TV:n virran.
- Irrota virtajohto seinäpistorasiasta, kun TV on käyttämättömänä pitempään.

- 5 Katkaise TV:n virta painamalla **⏻(VIRTA)**.

TV:n katselu

- 1 Kytke TV:n virta painamalla valmiustilassa **⏻(VIRTA)**.
- 2 Paina **INPUT (Sisääntulo)** ja valitse **Antenni**.
- 3 Katkaise TV:n virta painamalla **⏻(VIRTA)**. TV siirtyä valmiustilaan.

Ohjelmien hallinta
Ohjelmien automaattinen asetusValitse **Antenni**

Sen avulla voit hakea ja tallentaa kaikki ohjelmat automaattisesti.

Kun aloitat automaattisen ohjelmoinnin, kaikki aiemmin tallennetut palvelutiedot poistetaan.

- 1 Avaa päävalikot painamalla **Home (Aloitus)**.
- 2 Valitse siirtymisnäppäimillä **ASETUKSET** ja paina **OK**.
- 3 Valitse siirtymisnäppäimillä **Automaattinen haku** ja paina **OK**.
- 4 Valitse siirtymisnäppäimillä **Antenni** ja paina **OK**.
- 5 Aloita automaattinen haku valitsemalla **Aloita**. TV hakee ja tallentaa saatavana olevat ohjelmat.
- 6 Kun olet valmis, paina **EXIT (Lopeta)**. Voit palata edelliseen valikkoon painamalla **BACK (Takaisin)**.

! HUOMAUTUS

- Jos TV löytää estetyt ohjelman, sinua kehoitetaan kirjoittamaan salasana, jotta ohjelma on katseltavissa.
- Voit tallentaa enintään 1 000 ohjelmaa. Tallennettavien ohjelmien määrä vaihtelee lähetettävän signaalin mukaan.
- **Automaattinen numerointi**: Määritä, haluatko käyttää virittämässä asemien lähettämiä ohjelmanumeroita.
- Jos maaksi on valittu **Italia** ja ruutuun tulee automaattisen haun jälkeen ilmoitus ohjelmistiriidasta, valitse ristiriidassa olevan ohjelman lähettäjä.
- Seuraavissa maissa voi käyttää DVB-kaapeleita: Saksa, Alankomaat, Ruotsi, Sveitsi, Tanska, Itävalta, Suomi, Norja, Slovenia, Unkari, Irlanti, Puola, Romania, Espanja, Bulgaria, Venäjä, Liettua, Viro ja Latvia, Tšekki. (Tuettu maa voidaan lisätä.)
- Digitaalitelevisiota ei voi käyttää seuraavissa maissa: Bosnia ja Kazakstan (Vain plasma-televisio).

Valitse **Kaapeli**

- 1 Avaa päävalikot painamalla **Home (Aloitus)**.
- 2 Valitse siirtymisnäppäimillä **ASETUKSET** ja paina **OK**.
- 3 Valitse siirtymisnäppäimillä **Automaattinen haku** ja paina **OK**.
- 4 Valitse siirtymisnäppäimillä **Kaapeli** ja paina **OK**.
- 5 Valitse siirtymisnäppäimillä **Comhem** tai **Muut palveluntarjoajat** ja paina **OK**.
- 6 Valitse siirtymisnäppäimillä **Nopea** tai **Täydellinen** ja paina **OK**.
- 7 Valitse siirtymis- tai numeronäppäimillä sopivat asetukset (paitsi Täydellinen-tilassa) ja paina **OK**.
- 8 Aloita automaattinen haku valitsemalla **Aloita**. TV hakee ja tallentaa saatavana olevat ohjelmat.
- 9 Kun olet valmis, paina **EXIT (Lopeta)**. Voit palata edelliseen valikkoon painamalla **BACK (Takaisin)**.

**HUOMAUTUS**

- Jos TV löytää estetyn ohjelman, sinua kehoitetaan kirjoittamaan salasana, jotta ohjelma on katseltavissa.
- Valitsemalla Kaapeli voit avata Kaapelipalvelun tarjoaja-valintänäytön. Se vaihtelee maan kaapelitarjonnan mukaan tai ei ehkä näy ollenkaan. (Paitsi 22/26/32LK335C, 32/37/42LK455C, 19/22/26/32LV255C, 32/37/42/47LV355C, 32/37/42LK469C, 32/37/42/47LV369C)
- Palveluntarjoaja-ponnahdusikkuna näytetään alussa seuraavassa 3 tapauksessa: Ensiasetus-valikko avataan, Antenni-asetus vaihdetaan Kaapeli-asetukseksi tai valikko avataan sen jälkeen, kun Maa on muutettu. (Paitsi 22/26/32LK335C, 32/37/42LK455C, 19/22/26/32LV255C, 32/37/42/47LV355C, 32/37/42LK469C, 32/37/42/47LV369C)

- Jos haluat valita Palveluntarjoaja-asetuksen muutoin kuin edellä mainitussa 3 tapauksessa, valitse Asetukset->DTV-kaapeliasetus->Palveluntarjoaja. (Paitsi 22/26/32LK335C, 32/37/42LK455C, 19/22/26/32LV255C, 32/37/42/47LV355C, 32/37/42LK469C, 32/37/42/47LV369C)
- SO-sertifiointi: Ruotsi (Comhem, Canal Digital), Tanska (YouSee, Canal Digital, Stofa), Norja (Canal Digital), Alankomaat (Ziggo, UPC Digitaal), Ukraina (Volia-Cable), Saksa (KDG), Sveitsi (CableCom, UPC), Itävalta (UPC Digital), Unkari (UPC Digital), Irlanti (UPC Digital), Puola (UPC Digital), Romania (UPC Digital), Venäjä (OnLime) (SO-sertifiointi voidaan lisätä). (Paitsi 22/26/32LK335C, 32/37/42LK455C, 19/22/26/32LV255C, 32/37/42/47LV355C, 32/37/42LK469C, 32/37/42/47LV369C)
- Jos haluamasi palveluntarjoajia ei ole, valitse toiminto **Muut palveluntarjoajat**. (Paitsi 22/26/32LK335C, 32/37/42LK455C, 19/22/26/32LV255C, 32/37/42/47LV355C, 32/37/42LK469C, 32/37/42/47LV369C)
- Jos valitset **Muut palveluntarjoajat** tai valittu maa tukee vain **Muut palveluntarjoajat** -asetusta, kaikkien kanavien haku voi kestää jonkin aikaa tai kaikkia kanavia ei ehkä haeta. (Paitsi 22/26/32LK335C, 32/37/42LK455C, 19/22/26/32LV255C, 32/37/42/47LV355C, 32/37/42LK469C, 32/37/42/47LV369C)
- Jos jokin kanavista ei näy, noudata seuraavia ohjeita:

1. **ASETUS** -> **Automaattinen haku** -> **Kaapeli** -> **Asetus**
2. **Muuta Kotiviritys-asetuksen Pois-tila Päällä**-tilaksi
3. Lisää tarvittavat tiedot, kuten taajuus, symbolinopeus, modulointi ja verkkotunnus. (Pyydä edellä mainitut tiedot palveluntarjoajalta.)

Seuraavat arvot on määritettävä, jos haluat hakea kaikki käytettävissä olevat ohjelmat nopeasti ja oikein.

Yleisimmin käytetyt arvot määritetään oletusarvoisesti.

Selvitä oikeat asetukset kuitenkin kaapeliteleviopalvelun tarjoajalta.

Kun **Automaattinen haku** -toimintoa käytetään DVB-kaapelitilassa, Täydellinen-asetus hakee kanavia kaikilta taajuuksilta.

Jos ohjelmaa ei haeta valitsemalla Oletusarvo (Default), suorita haku arvolla Täysi (Full).

Kuitenkin jos ohjelmaa haetaan valitsemalla arvo Täysi, Automaattiviritys saattaa kestää liian kauan.

Jos kaikki kanavat eivät löydy, kun Täydellinen on valittu, valitse In detail (Yksityiskohtainen) -valintaruutu ja yritä viritystä uudelleen.

- **Taajuus:** anna käyttäjän määrittämä taajuus.
- **Symbolinopeus:** anna käyttäjän määrittämä symbolinopeus. (Symbolinopeus: nopeus, jolla esimerkiksi modeemi lähettää symboleja kanavalle.)
- **Modulointi:** anna käyttäjän määrittämä modulointi. (modulaatio: ääni- tai videosaalien yhdistäminen kanta-aaltoon).
- **Verkkotunnus:** käyttäjän yksilöllinen tunnus.
- **Aloitustaaajuus:** anna käyttäjän määrittämä aloitustaaajuusalue.
- **Lopetustaaajuus:** anna käyttäjän määrittämä lopetustaaajuusalue.

DTV-kaapeliasetus (vain Kaapelitilassa)

Alue, jonka käyttäjä voi valita Palveluntarjoajan valikosta vaihtelee riippuen palveluntarjoajien määrästä erimaissa ja jos tuettujen palveluntarjoajien määrä jokaisessa maassa on 1, vastaava toiminto ei ole käytössä.

- 1 Avaa päävalikot painamalla **Home (Aloitus)**.
- 2 Valitse siirtymisnäppäimillä **ASETUKSET** ja paina **OK**.
- 3 Valitse siirtymisnäppäimillä **DTV-kaapeliasetus** ja paina **OK**.
- 4 Valitse siirtymisnäppäimillä **Palveluntarjoaja** tai **Kanavan automaattipäivitys** ja paina **OK**.
- 5 Valitse lähde.
- 6 Kun olet valmis, paina **EXIT (Lopeta)**. Voit palata edelliseen valikkoon painamalla **BACK (Takaisin)**.

- Valitsemalla **Kaapeli** voit katsella **DTV-kaapeliasetus**-valikkoa.
- Kun **Kanavan automaattipäivitys** on **Päällä**, voi päivittää ohjelmien tiedot, mukaan lukien katseltavan ohjelman.
- Kun **Kanavan automaattipäivitys** on **Pois**, voit päivittää vain sillä hetkellä katseltavan ohjelman tietoja
- Et voi valita **DTV-kaapeliasetusta**, kun palveluntarjoaja on **Ziggo**.

Ohjelman manuaalinen asetus (digitaalisessa tilassa)

Kanavien käsivirityksessä voit manuaalisesti lisätä ohjelman ohjelmaluetteloon.

Valitse Antenni

- 1 Avaa päävalikot painamalla **Home (Aloitus)**.
- 2 Valitse siirtymisnäppäimillä **ASETUKSET** ja paina **OK**.
- 3 Valitse siirtymisnäppäimillä **Manuaalinen haku** ja paina **OK**.
- 4 Valitse siirtymisnäppäimillä **DTV** ja paina **OK**.
- 5 Selaa ohjelmatyyppejä ja lisää tai poista ohjelmia.
- 6 Kun olet valmis, paina **EXIT (Lopeta)**. Voit palata edelliseen valikkoon painamalla **BACK (Takaisin)**.

Valitse Kaapeli

- 1 Avaa päävalikot painamalla **Home (Aloitus)**.
- 2 Valitse siirtymisnäppäimillä **ASETUKSET** ja paina **OK**.
- 3 Valitse siirtymisnäppäimillä **Manuaalinen haku** ja paina **OK**.
- 4 Valitse siirtymisnäppäimillä **Kaapeli-DTV** ja paina **OK**.
- 5 Säädä asetuksia.
- 6 Kun olet valmis, paina **EXIT (Lopeta)**. Voit palata edelliseen valikkoon painamalla **BACK (Takaisin)**.



HUOMAUTUS

- Jos TV löytää estetyn ohjelman, sinua kehoitetaan kirjoittamaan salasana, jotta ohjelma on katseltavissa.
- Voit valita **SBAND**, jos maana on Norja tai Latvia.



HUOMAUTUS

- Jos TV löytää estetyn ohjelman, sinua kehoitetaan kirjoittamaan salasana, jotta ohjelma on katseltavissa.
- **Symbolinopeus**: anna käyttäjän määrittämä symbolinopeus. (Symbolinopeus: nopeus, jolla esimerkiksi modeemi lähettää symboleja kanavalle.)
- **Modulointi**: anna käyttäjän määrittämä modulointi. (modulaatio: ääni- tai videosiignaalien yhdistäminen kantaaltoon).
- Et voi valita **Kaapeli-DTV**, kun palveluntarjoaja on **Ziggo** tai **Muut palveluntarjoajat** Alankomaissa. (Paitsi 22/26/32LK335C, 32/37/42LK455C, 19/22/26/32LV255C, 32/37/42/47LV355C, 32/37/42LK469C, 32/37/42/47LV369C)

Ohjelman manuaalinen asetus (analogisessa tilassa)

Kanavien käsiviritys mahdollistaa kanavien virittämisen ja niiden järjestämisen haluttuun järjestykseen käsin.

- 1 Avaa päävalikot painamalla **Home (Aloitus)**.
- 2 Valitse siirtymisnäppäimillä **ASETUKSET** ja paina **OK**.
- 3 Valitse siirtymisnäppäimillä **Manuaalinen haku** ja paina **OK**.
- 4 Valitse siirtymisnäppäimillä **TV tai Kaapeli-TV** ja paina **OK**.
- 5 Selaa ohjelmatyyppejä ja lisää tai poistaohjelmia.
- 6 Valitse siirtymisnäppäimillä TV-järjestelmä.
- 7 Valitse siirtymisnäppäimillä **V/UHF tai Kaapeli**.
- 8 Valitse siirtymis- tai numeronäppäimillä kanavanumero.
- 9 Valitse siirtymisnäppäimillä haun aloittaminen.
- 10 Valitse siirtymisnäppäimillä **Tallenna** ja paina **OK**.
- 11 Kun olet valmis, paina **EXIT (Lopeta)**. Voit palata edelliseen valikkoon painamalla **BACK (Takaisin)**.



HUOMAUTUS

- Jos TV löytää estetyn ohjelman, sinua kehoitetaan kirjoittamaan salasana, jotta ohjelma on katseltavissa.
- **L**: SECAM L/L' (Ranska)
- **BG**: PAL B/G, SECAM B/G (Eurooppa / Itä-Eurooppa / Aasia / Uusi-Seelanti / Lähi-itä / Afrikka)
- **I**: PAL I (Iso-Britannia / Irlanti/Hongkong/ Etelä-Afrikka)
- **DK**: PAL D/K, SECAM D/K (Itä-Eurooppa/ Kiina/Afrikka/IVY)
- Tallenna toinen kanava toistamalla vaiheet 5–10.

Nimen antaminen kanavalle

Voit myös antaa jokaiselle kanavapaikalle viisi-merkkisen nimen.

- 1 Avaa päävalikot painamalla **Home (Aloitus)**.
- 2 Valitse siirtymisnäppäimillä **ASETUKSET** ja paina **OK**.
- 3 Valitse siirtymisnäppäimillä **Manuaalinen haku** ja paina **OK**.
- 4 Valitse siirtymisnäppäimillä **TV tai Kaapeli-TV**.
- 5 Valitse siirtymisnäppäimillä **Nimi** ja paina **OK**.
- 6 Valitse siirtymisnäppäimillä Valitse sijainti ja valitse sitten seuraava merkki jne. Voit käyttää aakkosmerkkejä A–Z, numeroja 0–9, + / - tai välilyöntiä. Paina lopuksi **OK**.
- 7 Valitse siirtymisnäppäimillä **Sulje** ja paina **OK**.
- 8 Valitse siirtymisnäppäimillä **Tallenna** ja paina **OK**.
- 9 Kun olet valmis, paina **EXIT (Lopeta)**. Voit palata edelliseen valikkoon painamalla **BACK (Takaisin)**.

Hienoviritys (Mallin mukaan)

Hienoviritys on yleensä tarpeen vain silloin, kun kuvanlaatu on heikko.

- 1 Avaa päävalikot painamalla **Home (Aloitus)**.
- 2 Valitse siirtymisnäppäimillä **ASETUKSET** ja paina **OK**.
- 3 Valitse siirtymisnäppäimillä **Manuaalinen haku** ja paina **OK**.
- 4 Valitse siirtymisnäppäimillä **TV tai Kaapeli-TV**.
- 5 Valitse siirtymisnäppäimillä **Hienosäätö**.
- 6 Hienosäädä kuva ja ääni.
- 7 Valitse siirtymisnäppäimillä **Tallenna** ja paina **OK**.
- 8 Kun olet valmis, paina **EXIT (Lopeta)**. Voit palata edelliseen valikkoon painamalla **BACK (Takaisin)**.

Booster eli tehostin**(Mallin mukaan)**

Jos kuvanlaatu on huono, määritä Vahvistimen asetukseksi **Päällä**.

Jos signaali on vahva, valitse **Pois**.

- 1 Avaa päävalikot painamalla **Home (Aloitus)**.
- 2 Valitse siirtymisnäppäimillä **ASETUKSET** ja paina **OK**.
- 3 Valitse siirtymisnäppäimillä **Vahvistin** ja paina **OK**.
- 4 Valitse **Päällä** tai **Pois**.

Ohjelmaluettelon muokkaaminen

Kun ohjelmapaikka ohitetaan, sitä ei voi valita P ▲, ▼ -näppäimellä TV:n katselun aikana.

Jos haluat valita ohitettavaksi määritetyn ohjelman, anna sen numero NUMEROPAINIKKEILLA tai valitse se Programme edit (Ohjelmien järjestyly) -valikosta.

Tämän toiminnon avulla voit ohittaa televisioon tallennettuja ohjelmia.

Voit muuttaa ohjelman numeroa "Move" (Siirrä) -toiminnolla, jos "Automaattinen numerointi" (Automaattinen numerointi) -asetuksen valinta on poistettuna automaattisen virityksen alkaessa.

- 1 Avaa päävalikot painamalla **Home (Aloitus)**.
- 2 Valitse siirtymisnäppäimillä **ASETUKSET** ja paina **OK**.
- 3 Valitse siirtymisnäppäimillä **Ohjelmien käsitely** ja paina **OK**.
- 4 Valitse siirtymisnäppäimillä ohjelma, jonka haluat tallentaa tai ohittaa.
- 5 Kun olet valmis, paina **EXIT (Lopeta)**. Voit palata edelliseen valikkoon painamalla **BACK (Takaisin)**.

DTV/RADIO-tila

Ohjelmapaikan ohittaminen

- 1 Valitse siirtymisnäppäimillä ohitettava ohjelmapaikka.
- 2 Valitse ohjelmapaikka sinisellä näppäimellä.
- 3 Vapauta painamalla sinistä näppäintä.

! HUOMAUTUS

- Ohitetut ohjelmat näkyvät sinisinä, eikä niitä voi valita P \wedge , \vee -näppäimellä TV:n katselun aikana.
- Jos haluat valita ohitettavaksi määritetyn ohjelman, anna sen numero NUMEROPAIKKEILLA tai valitse se Programme edit (Kanavien käsittely) -valikosta.

Ohjelmanumeron lukitus

- 1 Valitse siirtymisnäppäimillä lukittava ohjelmapaikka.
- 2 Valitse ohjelmapaikka keltaisella näppäimellä.
- 3 Vapauta painamalla keltaista näppäintä.

! HUOMAUTUS

- Ohjelman voi lukita, vaikka **Lukitse järjestelmä** olisi **Pois**-tilassa.

TV-tila

Kanavan poistaminen

- 1 Valitse siirtymisnäppäimillä poistettava ohjelmapaikka.
- 2 Valitse ohjelmapaikka punaisella näppäimellä.

! HUOMAUTUS

- Valittu ohjelma poistetaan ja kaikki kanavat siirtyvät yhden numeron ylöspäin

Kanavan siirtäminen

- 1 Valitse siirtymisnäppäimillä siirrettävä ohjelmapaikka.
- 2 Vaihda ohjelmapaikkaa painamalla vihreää näppäintä ja paina siirtymisnäppäimiä.
- 3 Vapauta painamalla vihreää näppäintä.

Ohjelmapaikan ohittaminen

- 1 Valitse siirtymisnäppäimillä ohitettava ohjelmapaikka.
- 2 Valitse ohjelmapaikka sinisellä näppäimellä.
- 3 Vapauta painamalla sinistä näppäintä.

! HUOMAUTUS

- Ohitetut ohjelmat näkyvät sinisinä eikä niitä voi valita P \wedge \vee -näppäimellä TV:n katselun aikana.
- Jos haluat valita ohitettavaksi määritetyn ohjelman, anna sen numero NUMERONÄPPÄIMILLÄ tai valitse se Ohjelmien käsittely -valikosta.

Automaattinen lajittelu

- 1 Aloita siirtymisnäppäimillä Automaattinen järjestäminen ja paina **OK**.



HUOMAUTUS

- Kun Automaattinen lajittelu on kerran käynnistetty, ohjelmia ei ole enää tarpeen muokata.

Ohjelmanumeron lukitus

- 1 Valitse siirtymisnäppäimillä lukittava ohjelmapaikka.
- 2 Valitse ohjelmapaikka keltaisella näppäimellä.
- 3 Vapauta painamalla keltaista näppäintä.



HUOMAUTUS

- Ohjelman voi lukita, vaikka **Lukitse järjestelmä** olisi **Pois**-tilassa.

Suosikkiohjelman valitseminen

- 1 Valitse siirtymisnäppäimillä haluamasi ohjelma.
- 2 Paina **FAV (Suosikit)** vastaavan ohjelman kohdalla ja lisää se suosikiksi nykyiseen suosikkiryhmään.
- 3 Vapauta painamalla **FAV (Suosikit)**.

Valitsee suosikkiohjelmaryhmän.

- 1 Valitse siirtymisnäppäimillä haluamasi ohjelma.
- 2 Paina **Q.MENU (Pikavalikko)** ja näytä ponnahdusikkuna, jossa voit muuttaa suosikkiryhmää.
- 3 Valitse siirtymisnäppäimillä Suosikki Ryhmä ja paina **OK**.

CI [Common interface] -tiedot

- Tämä ominaisuus ei ole käytettävissä kaikissa maissa.

Tämän toiminnon avulla voit katsella tiettyjä maksullisia palveluja. Jos CI-moduuli poistetaan, maksullisia palveluja ei voi katsella.

Kun moduuli on asennettu CI-paikkaan, moduulin valikko on käytettävissä.

Jos haluat hankkia moduulin ja älykortin, ota yhteys jälleenmyyjään. CAM-moduulia ei kannata toistuvasti kiinnittää ja irrottaa televisiosta. Tämä voi aiheuttaa ongelmia. Kun televisioon kytketään virta CI-moduulin kiinnittämisen jälkeen, ääni ei välttämättä kuulu.

CI-moduuli ja älykortti voivat aiheuttaa epänormaalien kuvan.

CI (Common Interface) -toiminnon käytettävyys saattaa vaihdella maan paikallisten lähetyksstandardien mukaan.

Käytettäessä toimintoa CAM (maksupäätte), varmista, että noudattaa täysin DVB-CI tai CI plus vaatimuksia.

- 1 Avaa päävalikot painamalla **Home (Aloitus)**.
- 2 Valitse siirtymisnäppäimillä **ASETUKSET** ja paina **OK**.
- 3 Valitse siirtymisnäppäimillä **CI-tiedot** ja paina **OK**.
- 4 Valitse asetus, kuten moduulitiedot, älykorttitiedot, kieli tai ohjelmiston lataus, ja paina **OK**.
- 5 Kun olet valmis, paina **EXIT (Lopeta)**.



HUOMAUTUS

- Tämä OSD-kuvaruutunäyttö on tarkoitettu vain viitteeksi. Valikkovaihtoehdot ja ruudun asetellu ovat eri maksullisten digitaalisten palveluiden tarjoajilla erilaisia.
- Jälleenmyyjä voi tarvittaessa muuttaa CI (Common Interface) -valikkonäyttöä ja palvelua.

Ohjelmaluettelon valinta

Voit tarkistaa tallennetut kanavat katsomalla kanavataulukkoa.

Kanavataulukon katselu

- 1 Paina **LIST (Luettelo)**, kun haluat avata ohjelmaluettelon.
- 2 Määritä Ohjelmien käsittely sinisellä näppäimellä.

! HUOMAUTUS

- Saatat löytää muutamia sinisenä näkyviä kanavia. Ne ohitetaan automaattisesti automaattivirityksen tai ohjelmapaikkojen muokkauksen yhteydessä.
- Jotkut kanavat näkyvät ohjelmataulukossa numerolla. Niille ei ole annettu kanavan nimeä.

Kanavan valinta kanavataulukosta

- 1 Valitse siirtymisnäppäimillä ohjelma.
- 2 Vaihda valittuun ohjelmapaikkaan painamalla **OK**.

! HUOMAUTUS

- Paina **TV/RAD (TV/Radio)**. (Valitun ohjelman tilaksi vaihtuu TV, DTV ja Radio vuorotellen.)

Kanavataulukon selaaminen

- 1 Selaa sivuja **P** ^ v -näppäimillä.
- 2 Jatka TV:n katselua painamalla **LIST (Luettelo)**.

Suosikkiohjelmaluettelon näyttäminen

- 1 Avaa Suosikkiohjelmaluettelo painamalla **FAV (Suosikit)**.
- 2 Kun olet valmis, paina **EXIT (Lopeta)**.

-painike	Kuvaus
Sininen näppäin	Siirtyy ohjelman muokkaukseen.
Keltainen näppäin	Nykyinen kanava tallennetaan/ peruutetaan valitun Ryhmän ensisijaisena kanavana.
OK	Valitse katseltava ohjelma.
< tai >	Suosikkiryhmä on muutettu.

EPG (Electronic Programme Guide - sähköinen ohjelma-opas) (digitaalisessa tilassa)

Tässä järjestelmässä on sähköinen EPG-ohjelma-opas (Electronic Programme Guide), joka helpottaa käytettävissä olevien katseluvaihtoehtojen valintaa. EPG-ohjelmaoppaassa on esimerkiksi tiedot televisio-ohjelmista ja kaikkien käytettävissä olevien palveluiden alkamis- ja päättymisajat. EPG-ohjelmaoppaassa on usein myös lisätietoja ohjelmista (ohjelmatiotojen saatavuus ja määrä vaihtelevat kanavien mukaan).

Tätä toimintoa voi käyttää vain, kun asemat lähettävät EPG-tietoja.

Sinun on asetettava Kello **Aika**-valikosta ennen EPG-toiminnon käyttöä.

EPG näyttää ohjelmatiedot 8 päivälle.



- Paina **INFO (Tiedot)**, kun haluat näyttää ohjelmatiedot.

	Näyttää TV tai DTV ohjelman.
	Näky radio-ohjelman yhteydessä.
	Näky MHEG-ohjelman yhteydessä.
	Näky HE-AAC-ohjelman ohessa.
	Lähetettävän ohjelman kuvasuhde.
	Lähetettävän ohjelman kuvasuhde.
	Näky tekstitelevision käytön yhteydessä.
	Näky tekstitystä käyttävän ohjelman yhteydessä.
	Näky maksullisen ohjelman yhteydessä.
	Näytetään yhdessä Dolby Dolby Ohjelman kanssa.
	Näky Dolby Digital PLUS -ohjelman yhteydessä.
576i/p, 720p, 1080i/p: Lähetettävän ohjelman tarkuus	
	Ikonissa näkyvät lähetetyt ohjelmat eivät ehkä ole näkyvissä näytön ulostulossa riippuen ohjelman tiedoista.

>	Näyttää seuraavat ohjelmatiedot.
∨ tai ^	Näyttää muut ohjelmatiedot.

(Vain plasmatelevisio)



OK	Ponnahdusikkuna Tallenna/muistutusasetuksille ilmestyy näkyviin.
^ ∨	Valitse Ajustettu Tallenna/Muistutusasetustila.

tai

(vain LCD TV/LED LCD TV)

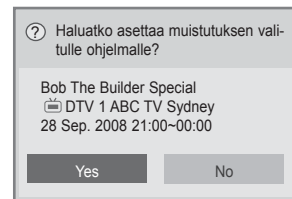

OK	Muistuta-asetusten ponnahdusikkuna tulee näkyviin.
<>	Valitse ajastettu Muistuta-asetustila.

Ota EPG käyttöön tai poista se käytöstä.

- 1 Ota EPG käyttöön tai poista se käytöstä painamalla **GUIDE (Opas)**.

Ohjelman valitseminen

- 1 Valitse ohjelma siirtymisnäppäimillä tai P ^ ∨ -näppäimellä.



NYT/SEURAAVA-opastila

Voit näyttää parhaillaan lähetettävän ohjelman ja seuraavan ohjelman tiedot.

-painike	Kuvaus
Punainen näppäin	EPG-tilan vaihtaminen.
Keltainen näppäin	Siirry Manual Timer (Manuaalinen ajastus) tilaan.
Sininen näppäin	Siirry Schedule List (Ajastuslista) tilaan.
OK	Kun Nyt valitaan, TV siirtyy valittuun ohjelmaan ja EPG poistuu Kun Seuraava valitaan, varausponnahdusikkuna avautuu.
< >	Valitse ohjelma.
^ v	Valitse lähetysohjelma.
P ^ v	Siirtyminen sivun loppuun ja alkuun.
GUIDE	EPG-ohjelmaoppaan poistaminenkäytöstä.
BACK	
EXIT	
TV/RAD	Valitse DTV- tai RADIO-ohjelma.
INFO	Tarkat tiedot näkyviin ja pois näkyvistä.

8 päivän opastila

-painike	Kuvaus
Punainen näppäin	EPG-tilan vaihtaminen.
Vihreä näppäin	Siirry päivämäärän asetustilaan.
Keltainen näppäin	Siirry Manual Timer (Manuaalinen ajastus) tilaan.
Sininen näppäin	Siirry Schedule List (Ajastuslista) tilaan.
OK	Kun parhaillaan lähetettävä ohjelma valitaan, TV siirtyy valittuun ohjelmaan ja EPG poistuu. Kun seuraava lähetettävä ohjelma valitaan, varausponnahdusikkuna avautuu.
< >	Valitse ohjelma.
^ v	Valitse lähetysohjelma.
P ^ v	Siirtyminen sivun loppuun ja alkuun.
GUIDE	EPG-ohjelmaoppaan poistaminenkäytöstä.
BACK	
EXIT	
TV/RAD	Valitse DTV- tai RADIO-ohjelma.
INFO	Tarkat tiedot näkyviin ja pois näkyvistä.

Vaihda päivämäärämuoto

-painike	Kuvaus
Vihreä näppäin	Päivämäärä -asetustilan poistaminen käytöstä.
v	
BACK	
OK	Siirry valittuun päivämäärään.
< >	Päivämäärän valinta.
GUIDE	EPG-ohjelmaoppaan poistaminenkäytöstä.
EXIT	

Laajennettu kuvaus

-painike	Kuvaus
INFO	Tarkat tiedot näkyviin ja pois näkyvistä.
^ v	Teksti ylös/alas
< >	Valitse Ajastettu Tallenna/Muistutus-asetustila.
GUIDE	EPG-ohjelmaoppaan poistaminenkäytöstä.
EXIT	

Tallenna/Muistuta-asetustila.

(Vain plasmatelevisio)

Määrittää tallennuksen alkamis- tai päättymisajan, ja määrittää muistutusajalle vain alkamisajankohdan lopetusajan jäädessä harmaaksi.

Toiminto on käytössä vain silloin, kun kytkentäsignaalia pin8 käyttävä tallennuslaite on kytketty TV-OUT(AV1) -liitäntään SCART-kaapelin avulla. Tallennustoimintoa tuetaan ainoastaan digitaalisessa tilassa, ei analogisessa tilassa.

-painike	Kuvaus
BACK	Poistuu Ajoitus-tilasta.
Keltainen näppäin	Siirtyminen Opas -tilaan.
Sininen näppäin	Siirtyminen Ajastuslista-tilaan.
OK	Tallenna Ajastustallennus/Muistutus.
< >	Valitse Tyyppi, Alkamis aika, Päättymisaika tai Ohjelma.
^ v	Valitse Muistuta- tai Tallenna-toiminto.

tai

Muistutusasetustila.

(vain LCD TV/LED LCD TV)

-painike	Kuvaus
BACK	Poistuu Ajoitus-tilasta.
OK	Näytä Toista vaihtoehto -ponnahdusikkuna.
Siirtymisnäppäin	Valitse päivämäärä ajastusta varten.
Keltainen näppäin	Siirtyminen Opas -tilaan.
Sininen näppäin	Siirtyminen Ajastuslista-tilaan.

Ajastuslista-tila

Jos olet luonut ohjelmaluettelon, ajoitettu ohjelma näkyy ajoitettuna aikana myös silloin, jos katsot samaan aikaan toista ohjelmaa.

-painike	Kuvaus
Keltainen näppäin	Siirtyy Manual Timer (Manuaalinen ajastus) tilaan.
Sininen näppäin	Siirtyminen Opas -tilaan.
GUIDE	
OK	Valitse asetus (Muokkaa/Poista/Poista kaikki).
^ v	Valitse ohjelma.
P ^ v	Siirtyminen sivun loppuun ja alkuun.
BACK	Ottaa pois käytöstä toiminnon Schedule List (Ajastuslista).

- **16:9:** muuta kuvan koko näytön leveyden mukaiseksi.



- **Vain haku:** videokuva näytetään alkuperäisessä koossa poistamatta kuvan reunoja.



Lisäasetusten käyttäminen

Kuvasuhteen säätäminen

Muuta kuva optimaaliseen kokoonsa painamalla **RATIO (Suhde)** TV:n katselun aikana.

! HUOMAUTUS

- Voit muuttaa kuvan kokoa myös painamalla Q. MENU (Pikavalikko) tai valitsemalla Kuva-valikossa Kuvasuhde.
- Valitse Zoomausasetukselle **14:9**, **Zoom** tai **Elokuvazoomaus** Kuvasuhde-valikossa. Zoomausasetuksen valitsemisen jälkeen näyttö palaa pikavalikkoon.
- Voit valita vain 4:3, 16:9 (Laaja), 14:9, Zoom/Elokuvazoomaus Komponentti-tilassa.
- Voit valita vain 4:3, Alkuperäinen, 16:9 (Laaja), 14:9, Zoom/Elokuvazoomaus HDMI-tilassa.
- Voit valita vain 4:3 tai 16:9 (Laaja) RGB-PC- ja HDMI-PC-tiloissa.
- DTV/HDMI/Komponentti (yli 720p) tila, Vain haku on käytettävissä.
- Tiloissa Analoginen/DTV/AV/Scart Täysi leveys on käytettävissä.

! HUOMAUTUS

- Jos valitset **Vain haku**, alkuperäisen signaalin reunoilla voi näkyä kuvakohinaa.

- **Alkuperäinen:** kun TV vastaanottaa laajakuvasisignaalin, lähetyksen kuvamuotoa käytetään automaattisesti.



- **Täysi leveys:** kun TV vastaanottaa laajakuvu-signaalin, voit säätää kuvan vaaka- tai pystysuunnassa lineaarisessa suhteessa, jotta koko ruutu täyttyy.

Tarkkuuksien 4:3 ja 14:9 videokuva näkyy koko näytön tilassa ilman vääristymiä.



- **4:3:** muuttaa kuvan koon aikaisempaan standardikokoon 4:3.



- **14:9** : voit valita 14:9-kuvasuhteen tai näyttää tavallisen TV-ohjelman 14:9-tilassa. 14:9 näyttö näytetään samalla tavalla kuin näyttö 4:3, mutta se siirtyy ylös ja alas.



- **Zoom:** suurentaa kuvan ruudun leveyteen. Kuvan ylä- ja alareuna eivät ehkä näy.



! HUOMAUTUS

- Jos valitset **Kuvasuhde** pikavalikoissa,
 - voit venyttää kuvaa vaakasuunnassa siirtymisnäppäimillä.
 - voit siirtää zoomausta ylös tai alas siirtymisnäppäimillä.

- **Elokuvazoomaus:** suurentaa elokuvissa käytettyyn laajakuvamuotoon 2.35:1.
 - Muuta elokuvazoomauksen kuvasuhdetta siirtymisnäppäimillä ja aluetta välillä 1–16.
 - Siirrä zoomauskohtaa ylös- tai alaspäin siirtymisnäppäimillä.

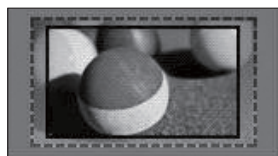

! HUOMAUTUS

- Jos suurennat tai pienennät kuvaa, se voi vääristyä.

AV-tilan muuttaminen

Kullakin AV-tilalla on optimoidut kuva- ja ääniasetukset.

Valitse haluamasi tila painamalla **AV MODE (AV-tila)** -näppäintä toistuvasti.

Tila	Kuvaus
Off	Siirtyminen aiemmin muokattuihin asetuksiin
Elokuvateatteri tai THX Elokuvateatteri	Kuva ja ääni optimoidaan elokuvateatterimaista katseluelämystä varten.
Urheilu	Kuva ja ääni optimoidaan liikkuvaa urheilutoimintaa varten.
Peli	Kuva ja ääni optimoidaan liikkuvaa nopeaa pelielämystä varten. Kun pelaat videopeliä PlayStation- tai Xbox-konsolilla, on suositeltavaa valita Peli-tila . Peli-tilassa kuvanlaatu optimoidaan pelaamista varten.



HUOMAUTUS

- Jos valitset AV-tilassa **Pois**, alun perin asettamasi kuva valitaan.

Tulolistan käyttäminen

Tulolähteen valinta

- 1 Valitse tulolähde painamalla **INPUT (Sisääntulo)**.
 - Kytetty laite näytetään kunkin tulolähteen kohdalla.



HUOMAUTUS

- Voit käyttää tulolähdeluetteloa myös valitsemalla päävalikoissa **SISÄÄNTULO**.
- 2 Selaa tulolähde siirtymisnäppäimillä ja paina **OK**.
 - Kuva saattaa poiketa tv-laitteestasi.

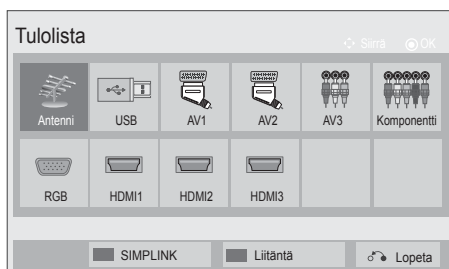

Tulolähde	Kuvaus
Antenni tai Kaapeli	Valitse, kun katselutilana on DTV/RADIO/TV.
USB	Valitse USB-laitteen liitännän mukaan.
AV	Valitse, kun katsot videonauhuria tai ulkoista laitetta.
Komponentti	Valitse DVD:n tai digisovittimen liitännän mukaan.
RGB	Valitse PC:n liitännän mukaan.
HDMI	Valitse DVD:n, PC:n tai digisovittimen liitännän mukaan.

Kytkeyt tulolähteet näkyvät mustina ja kytke-mättömät tulolähteet harmaina.

- Lisää tulolähteen nimi painamalla sinistä näppäintä. Voit nimetä helposti kuhunkin tulolähteeseen kytketyn laitteen.
- Käytä SIMPLINK-toimintoa painamalla punaista näppäintä. Jos valitset SIMPLINK ja Päällä, HDMI-tulon ponnahtusikkuna ei tule näkyviin. (vain LCD TV/LED LCD TV)

Tulolähteen nimeäminen

Lisää nimi tulolähteeseen, jota erotat helposti kuhunkin tulolähteeseen kytketyn laitteen.

- Kuva saattaa poiketa tv-laitteestasi.



- 1 Näytä tulolähteet painamalla **INPUT (Sisääntulo)**.
- 2 Paina **Sinistä** näppäintä.
- 3 Valitse tulolähde siirtymispainikkeilla.
- 4 Valitse tulolähteen nimi siirtymispainikkeilla.
- 5 Kun olet valmis, paina **EXIT (Lopeta)**. Voit palata edelliseen valikkoon painamalla **BACK (Takaisin)**.

TV:n näppäinten lukitseminen (Lapsilukko)

Lukitse TV:n näppäimet, jotta lapset eivät voi käyttää sitä luvatta.

- 1 Avaa päävalikot painamalla **Home (Aloitus)**.
 - 2 Valitse siirtymisnäppäimillä **LUKITUS** ja paina **OK**.
 - 3 Valitse siirtymisnäppäimillä **Näppäinlukko** ja paina **OK**.
 - 4 Ota näppäinlukko käyttöön valitsemalla **PÄÄLLÄ**.
- POISTA NÄPPÄINLUKKO KÄYTÖSTÄ VALITSEMALLA **Pois**.
- 5 Kun olet valmis, paina **EXIT (Lopeta)**.

Voit palata edelliseen valikkoon painamalla **BACK (Takaisin)**.

! HUOMAUTUS

- TV muistaa edellisen asetuksen, kun se käynnistetään uudelleen sammuttamisen jälkeen.
- Jos kytket TV:n virran, kun **Näppäinlukko** on käytössä, paina **INPUT (Sisääntulo)**, **P** ^ v tai numeronäppäimiä kauko-ohjaimessa.
- Jos painat jotain TV:n näppäintä, kun näppäinlukko on käytössä, **! Näppäinlukko** näkyy ruudussa.

Pikavalikkojen käyttäminen

Mukauta usein käytetyt valikot.

- 1 Avaa pikavalikot painamalla **Q. MENU (Pikavalikko)**.
- 2 Selaa siirtymisnäppäimillä seuraavia valikkoja ja paina **OK**.

- Kuva saattaa poiketa tv-laitteestasi.

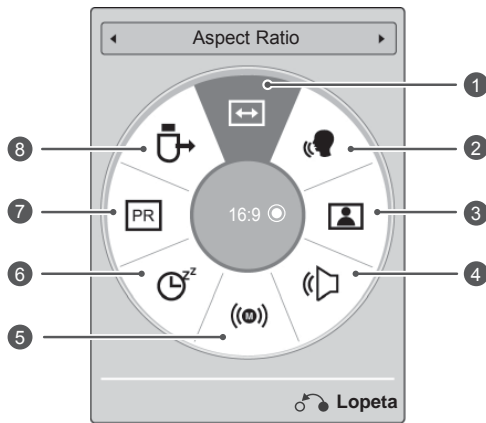

! HUOMAUTUS

- Valikot ja asetukset voivat vaihdella tulolähteen mukaan.

- 3 Valitse siirtymisnäppäimillä haluamasi asetus.
- 4 Kun olet valmis, paina **Q. MENU (Pikavalikko)**.

Menu	Kuvaus
1 Aspect Ratio	Kuvasuhte muutetaan (16:9, Vain haku, Alkuperäinen, Täysi leveys, 4:3, 14:9, Zoom, Elokuvazoomaus)
2 Selkeä ääni II	Puheääni erotetaan muista äänistä, mikä helpottaa kuuntelemista.
3 Picture Mode (Mallin mukaan)	Kuva-asetus muutetaan (Eloisa, Normaali, APS, Elokvateatteri, III Elokvateatteri, III Bright Room, Urheilu, Peli, Valokuva, Edistynyt1, Edistynyt2)
4 Ääniasetus	Ääniasetus muutetaan (Normaali, Musiikki, Elokvateatteri, Urheilu, Peli)
5 Ääni tai Audio Language	Äänilähtö muutetaan.
6 Sleep Timer	Asettaa ajan, jonka jälkeen TV:n virta katkaistaan
7 Ohita/Päällä	Asettaa Ohita ei käytössä/ käytössä -asetuksen.
8 USB-laite	Katkaisee USB-laitteen yhteyden, kun USB-laite on kytketty

Asiakastuen käyttäminen

Ohjelmistopäivityksen testaus

Ohjelmiston lataaminen digitaalisen maanpäällisen verkon kautta.

- 1 Avaa päävalikot painamalla **Home (Aloitus)**.
- 2 Valitse punaisella näppäimellä **Asiakastuki**.
- 3 Valitse siirtymisnäppäimillä **Ohjelmistopäivitys**.
- 4 Valitse siirtymisnäppäimillä **Päällä** ja paina **OK**.
- Jos valitset **Päällä**, vahvistusikkuna ilmoittaa uuden ohjelmiston löytymisestä.
- 5 Kun olet valmis, paina **EXIT (Lopeta)**.
Voit palata edelliseen valikkoon painamalla **BACK (Takaisin)**.

- Lataus alkaa, kun **Kyllä** valitaan. Tämän aikana ponnahdusikkunaa ei näytetä.
- Latauksen edistymisen voi tarkistaa Ohjelmistopäivitys-valikosta.

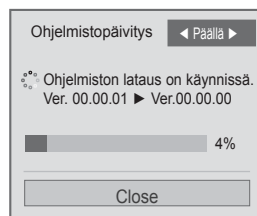

- TV käynnistyy uudelleen, kun asennus on valmis.

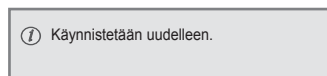

Kun **Ohjelmistopäivitys** asetetaan

- Päivitettyjen digitaalisten ohjelmistotietojen siirtäminen voi tuoda seuraavan valikon TV-ruutuun.

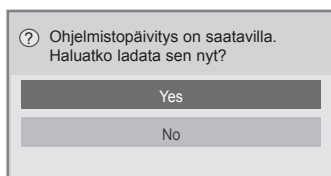

- Yksinkertainen päivitys: nykyinen päivitysvirta

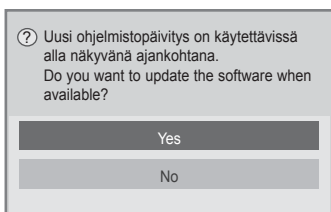

- Ajustettu päivitys: ajastettu päivitysvirta
- Kun Ohjelmistopäivitys-valikon tilana on **Pois**, ruutuun tulee viesti, joka pyytää muuttamaan tilaksi **Päällä**.

! HUOMAUTUS

- Älä tee **Ohjelmistopäivitys**-toiminnon aikana seuraavia toimia:
 - Katkaise TV:n virtaa.
 - Irrota antennia.
 - Kun **Ohjelmistopäivitys** on valmis, voit vahvistaa päivitetyn ohjelmistoversion Ohjelmistopäivitys-valikossa.
 - Ohjelmiston lataus voi kestää useita tunteja, joten varmista, että virta on kytketty koko latauksen ajan.
 - Ohjelmisto ladataan vain valmiustilassa tai MUX:n ohjelmistopäivityspalvelulla. Se lopetetaan, jos virtajohto irrotetaan tai jos MUX:ia katsellaan ilman ohjelmistopäivityspalvelua.
 - Kun palaat valmiustilaan tai MUX:iin, jossa käytetään ohjelmistopäivityspalvelua, ohjelmiston latausta jatketaan aiemmas- ta kohtaa.

Kuvan/äänen testaus

Kuvan ja äänen testaus.

- 1 Avaa päävalikot painamalla **Home (Aloitus)**.
- 2 Valitse punaisella näppäimellä **Asiakastuki**.
- 3 Valitse siirtymisnäppäimillä **Kuvatesti** tai **Ääni-testi**.
- 4 Valitse siirtymisnäppäimillä **Kyllä** ja paina **OK**.
- 5 Kun olet valmis, paina **EXIT (Lopeta)**.
Voit palata edelliseen valikkoon painamalla **BACK (Takaisin)**.

Tuote- tai palvelutietojen käyttäminen

Tuote- tai palvelutietojen tarkistaminen

- 1 Avaa päävalikot painamalla **Home (Aloitus)**.
- 2 Valitse punaisella näppäimellä **Asiakastuki**.
- 3 Valitse siirtymisnäppäimillä **Tuote-/palvelutiedot**.
Voit tarkistaa mallisi tuote- ja palvelutiedot.
- 4 Kun olet valmis, paina **EXIT (Lopeta)**.
Voit palata edelliseen valikkoon painamalla **BACK (Takaisin)**.

Signaalitestin käyttäminen

Valmistajan, mallin/tyypin, sarjanumeron ja ohjelmistoversion näyttäminen.

- 1 Avaa päävalikot painamalla **Home (Aloitus)**.
- 2 Valitse punaisella näppäimellä **Asiakastuki**.
- 3 Valitse siirtymisnäppäimillä **Signaalitesti**.
- 4 Paina **OK**.
- Valmistaja, Malli/Tyyppi, Sarjanumero, Ohjelmistoversio ja kanavan tiedot.
- 5 Kun olet valmis, paina **EXIT (Lopeta)**.
Voit palata edelliseen valikkoon painamalla **BACK (Takaisin)**.



HUOMAUTUS

- Näyttää valitun *MUX:n tiedot ja signaalivoimakkuuden.
- Näyttää valitun MUX:n signaalitiedot ja palvelun nimen.
(*MUX: digitaalisessa lähetystoiminnassa käytettävä korkeamman tason kanavaluettelo (yksi MUX sisältää useita kanavia.))

3D-KUVANNUS

(vain 3D-mallit)

3D-tekniikka

Tämä televisio voi näyttää 3D-kuvaa 3D-lähe-tyksen välityksellä tai kun televisio on kytketty yhteensopivaan laitteeseen kuten Blu-ray- tai 3D-soittimeen. Tarvitset kyseisen laitteen, jotta voit katsoa televisiota 3D-muodossa. 3D-televisio näyttää kahta erillistä kuvaa, yhtä kummallekin silmälle. 3D-muotoisen kuvan katseluun tarvitaan 3D-lasit.



VAROITUS

- Kun katselet 3D-kuvaa, pysy vähintään kahden kuvaruudun leveyden päässä ja siten, että näet koko kuvaruudun silmän tasalta.
- Jos 3D-kuvaa katsoo liian läheltä tai hyvin pitkään, se voi vaurioittaa näkökykyä.
- Pitkäkestoinen television 3D-kuvan katselu tai 3D-pelien pelaaminen 3D-lasien avulla voi aiheuttaa uneliaisuutta, päänsärkyä tai silmien väsymistä. Jos sinulla on päänsärkyä tai tunnet itsesi väsyneeksi tai uneliaaksi, lopeta TV:n katselu ja lepää.
- Raskaana olevien naisten, iäkkäämpien henkilöiden tai henkilöiden, joilla on sydänsairauksia tai jatkuvaa väsyneisyyttä, tulisi välttää 3D-televisiion katselua.
- Jotkut 3D-kuvannukset videolla voivat näyttää siltä, että sinun on väistettävä niitä. Siksi on suositeltavaa, ettet katso 3D-televisiota herkästi särkyvien tai helposti kaatuvien esineiden lähetyvillä.
- Alle 5-vuotiaat lapset eivät saa katsoa 3D-televisiota. 3D-kuva voi vaikuttaa lapsen näön kehitykseen.
- Varoitus valoherkkyyskohtauksista: Jotkut katselijat voivat tuntea huonovointisuutta tai saada epilepsiakohtauksen tietyistä televisiossa tai videopeleissä olevista tekijöistä, kuten välkkyvistä valoista tai kuvista. Jos sinulla tai perheenjäsenelläsi on ollut aiemmin huonovointisuutta tai epilepsiakohtauksia, kysy neuvoa lääkäriltäsi ennen 3D-televisiion katselua. Jotkin oireet voivat myös esiintyä määrittämättömissä olosuhteissa ilman aiempaa

sairaushistoriaa. Lopeta 3D-kuvan katselu välittömästi ja ota yhteyttä lääkäriin, jos sinulla on jokin seuraavista oireista: pyöräytystä tai huimausta, näönmuutoksia, silmien tai kasvojen lihasten nykimistä, tiedottomuutta, kouristuksia, tajuttomuutta, sekavuutta tai hämmentyneisyyttä, suuntavaiston häviämistä, lihassupistumia tai pahoinvointia. Vanhempien on tarkkailtava lapsia ja nuoria näiden oireiden varalta, sillä lapset ja nuoret voivat olla herkempiä 3D-televisiion aiheuttamille vaikutuksille.

- Valolle herkistymisen riskiä voidaan alentaa seuraavilla toimenpiteillä.
 - » Pidä 3D-televisiion katselussa säännöllisiä taukoja.
 - » Henkilöiden, joilla on erilainen näkökummassakin silmässä, on käytettävä näköä korjaavia keinoja ennen televisiion katselua.
 - » Katso televisiota siten, että silmäsi ovat samalla tasolla 3D-näytön kanssa, äläkä istu liian lähellä televisiota.
 - » Älä katso 3D-kuvaa väsyneenä tai sairaana, äläkä pitkiä ajanjaksoja.
 - » Älä käytä 3D-laseja muuhun tarkoitukseen kuin 3D-televisiion 3D-kuvannuksen katseluun.
 - » Jotkut katselijat voivat tuntea sekavuutta 3D-televisiion katselun jälkeen. Siksi on suositeltavaa tarkkailla 3D-televisiion katselun jälkeistä olotilaa ennen liikkeelle lähtöä.

**HUOMAUTUS**

- Television katseluun 3D-muodossa tarvitaan 3D-lasit. Parhaimman tuloksen saat käyttämällä LG-merkin 3D-laseja. 3D-kuva ei välttämättä näy kunnolla, jos käytät toisen merkin 3D-laseja. Katso lisätietoja 3D-lasien käyttöoppaasta.
- Television käynnistämisen jälkeen voi mennä muutamia sekunteja, ennen kuin televisio on virittynyt.
- Kun katsot välillä pois päin televisiosta ja sitten käännät katseen takaisin 3D-ohjelmaan, niin voi mennä hetki, ennen kuin näet 3D-kuvan oikein. (Vain plasmatelevisio)
- Jos television ja 3D-lasien välisessä tilassa on esineitä tai muita näköesteitä, 3D-kuvannus ei välttämättä näy oikein. (Vain plasmatelevisio)
- Älä aseta televisiota muiden elektronisten laitteiden tai infrapunalaitteiden läheisyyteen. (Vain plasmatelevisio)
- Kun katselet 2D-kuvaa, on suositeltavaa ottaa 3D-lasit pois. Jos katselet 2D-kuvaa 3D-laseilla, kuvat voivat vääristyä.
- Television kuva saattaa vilkkua hieman, jos 3D-kuvaa katsotaan loisteputkivalossa. Tällöin kannattaa sammuttaa tai himmentää valot. (Vain plasmatelevisio)
- Jos 3D-televisiolähetysten standardi muuttuu tulevaisuudessa sellaiseksi, ettei tämä televisio tue sitä, sinun täytyy ehkä hankkia erillinen laite, kuten digisovitin.

3D-lasien käyttö**VAROITUS**

- 3D-lasit myydään erikseen. Tarkista ohjeet tarvittaessa 3D-lasien käyttöoppaasta.
- Älä käytä 3D-laseja silmälasien, aurinkolasien tai suojalasien korvikkeena.
- Älä säilytä 3D-laseja kuumissa tai kylmissä tiloissa.
- Älä pudota esineitä 3D-lasien päälle. Älä pudota tai taivuta laseja.
- Koska 3D-lasit naarmuuntuvat herkästi, puhdista linssit vain pehmeällä kankaalla. Puhalla pölyt pois lasien pinnalta, ennen kuin pyyhit ne pehmeällä kankaalla, koska lasit naarmuuntuvat herkästi.

3D-kuvannuksen katseluetäisyys

(Vain plasmatelevisio)

Television koko, katselukulma ja muut tekijät saattavat muuttaa katseluetäisyyttä ja -kulmaa.

Katseluetäisyys	2–10 m
Katselukulma	120° (kun katseluetäisyys on 2 m)

3D-kuvan katselu

- Kuva saattaa poiketa tv-laitteestasi.

Tarkastele 3D-kuvia 3D-tilassa

- 1 Toista 3D-video tai valitse 3D-kanava. (2D - 3D -tila on käytettävissä kaiken sisällön kanssa)
- 2 Paina 3D-painiketta ja valitse sama tyyppi kuvaruudussa näkyvässä kuvassa. (Valitse tyyppi 3D-video-välilehdessä)



* Ilmoitus: ota 3D-tila käyttöön automaattisesti käyttäessäsi HDMI-tuloa ja toistaessasi 3D Blu-ray -nimikkeitä.

- 3 Paina OK-painiketta kuvaruudun tietoikkunassa.

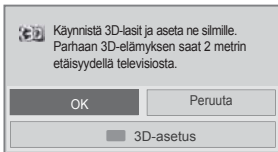

tai

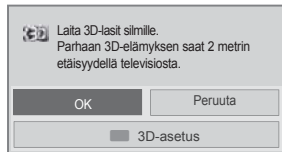

- 4 Poista 3D-tila käytöstä painamalla 3D-painiketta ja valitsemalla OK.

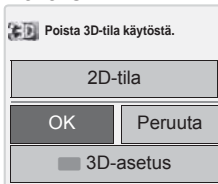

Tarkastele 3D-kuvia 2D-tilassa

- 1 Toista 3D-video tai valitse 3D-kanava.
- 2 Paina 3D-painiketta ja valitse sama tyyppi kuvaruudussa näkyvässä kuvassa. (Valitse tyyppi 2D-video-välilehdessä)



- 3 Poista 2D-tila käytöstä painamalla 3D-painiketta ja valitsemalla OK



3D-pikavalikkoasetuksen käyttäminen

- 1 Paina **3D SETTING (3D-asetus)**.
- 2 Käytä seuraavia asetuksia katsellessasi 3D-kuvaa.

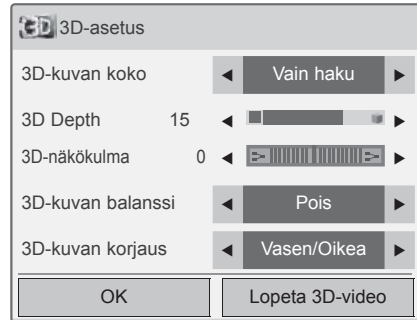

tai

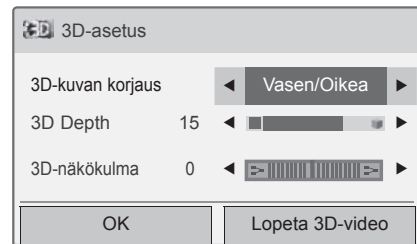

(Mallin mukaan)

-painike	Kuvaus
3D-kuvan koko	Leikkaa kuvan reunat ja venyttää sen koko näytön kokoon 3D-tilassa.
3D Depth	Parantaa 3D-tehostetta säätämällä kohteen ja taustan välistä etäisyyttä kuvassa, kun 2D muutetaan 3D:ksi.
3D-näkökulma	Parantaa 3D-tehostetta tuomalla kuvan (sekä kohde että tausta) eteen- tai taaksepäin 3D-tilassa.
3D-kuvan balanssi	Säätää kuvan oikean ja vasemman puolen väri- ja kirkkauseroja 3D-kuvassa.
3D-kuvan korjaus	Muuttaa kuvan oikean ja vasemman puolen kuvajärjestystä 3D-kuvassa.

**VAROITUS**

- Kaikki valikot eivät välttämättä toimi, kun televisiota katsotaan 3D-muodossa.
- Jos 3D-tehosteita katsotaan 2D-laitteen välityksellä, 3D ei välttämättä näy oikein.
- 3D-tila poistuu käytöstä automaattisesti, kun DTV-kanavaa tai tulolähdettä vaihdetaan.
- Näytön kuva ei välttämättä näy oikein, jos 2D DTV -kuvaa katsotaan 3D-kuvannustilassa.
- 3D-tehosteet näkyvät, kun 3D-tila on valittuna oikein televisioon syötettävälle 3D-tulon signaalille.
- Televisio käyttää *.mpo-tiedostoille (3D-kameran tiedostot) 3D-kuvannustilaa automaattisesti.
- 3D-kuva ei välttämättä näy kunnolla kaikilla PC:n grafiikkakorteilla.

**VAROITUS**

* Kun LCD TV/LED LCD TV

- Jos valitset 3D-tilan, virran merkkivalo sammuu automaattisesti.
- Kuva-/ääniasetuksia ei voi säätää valikon avulla 3D-kuvannuksen katsomisen aikana.
- Voit valita vain Normaali → Elokvateatteri → Peli kauko-ohjaimen **AV MODE (AV-tila)** -näppäimellä. **AV-tila on Normaali** toistettaessa 3D-kuvaa.
- Jos haluat toistaa BGM-lähdettä *.mpo-tiedostona (3D-kameran tiedosto), BGM-lähteen sisältöpolun asetukset on määritettävä koko näytön kuvankatselutilaan, ennen kuin voit toistaa tiedoston, joka ei ole *.mpo-tiedosto (3D-kameran tiedosto).
- Kuvatila asetetaan tilaan Normaali, Virransäästö pois, kun 3D-tila kytketään päälle.

VIIHDE

Kytkeminen lähiverkkoon

(Mallin mukaan)

Kytke TV lähiverkkoon LAN-portin kautta seuraavan kuvan mukaisesti ja määritä verkkoasetukset. Jos sekä langallinen että langaton verkko on käytävissä, langallinen on ensisijainen valinta. Joissakin kotiverkoissa on ehkä säädettävä television verkkoasetuksia fyysisen yhteyden muodostamisen jälkeen. TV:n voi kytkeä useimpiin kotiverkoihin ilman ylimääräisiä säätöjä. Lisätietoja saat Internet-palveluntarjoajalta tai reitittimen käyttöoppaasta.

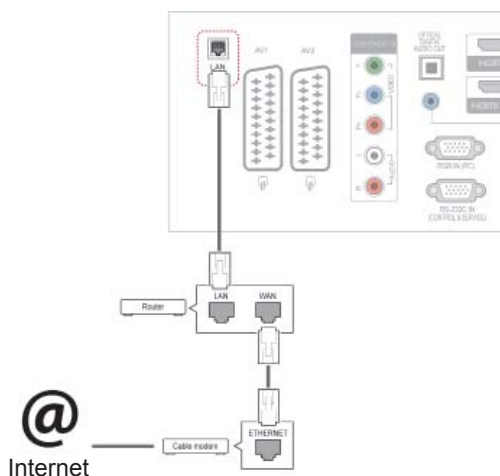

VAROITUS

- Älä liitä LAN-porttiin modulaarista puhelinlinkkaapelia.
- Koska liitännätapoja on useita erilaisia, toimi teleoperaattorin tai Internet-palveluntarjoajan ohjeiden mukaan.

Määritä verkkoasetukset: (määrittäminen kannattaa tehdä, vaikka TV olisi muodostanut yhteyden automaattisesti)

- 1 Avaa päävalikot painamalla **Home (Aloitus)**.
- 2 Valitse siirtymisnäppäimillä **ASETUKSET** ja paina **OK**.
- 3 Valitse siirtymisnäppäimillä **VERKKO** ja paina **OK**.
- 4 Valitse siirtymisnäppäimillä **Verkkoasetus** ja paina **OK**.
- 5 Jos kiinteä ja langaton yhteys muodostetaan yhtä aikaa, valitse siirtymispainikkeilla **Kiinteä** ja paina **OK**.
- 6 Jos olet jo määrittänyt verkkoasetuksen, valitse **Uudelleenasetus**. Uudet yhteysasetukset korvaavat nykyiset verkkoasetukset.
- 7 Valitse **Automaattinen IP-asetus** tai **Manuaalinen IP-asetus**.
 - Jos valitset **Manuaalinen IP-asetus**, paina siirtymis- ja numeronäppäimiä. IP-osoitteet on syötettävä manuaalisesti.
 - **Automaattinen IP-asetus**: Valitse tämä, jos lähiverkossa (LAN) on langallisesti liitetty DHCP-palvelin (reititin). Televisiolle varataan IP-osoite automaattisesti. Jos käytät laajakaistareititintä tai laajakaistamodeemia, jossa on DHCP (Dynamic Host Configuration Protocol) -palvelintoiminto. IP-osoite määritetään automaattisesti.
- 8 Kun olet valmis, paina **EXIT (LOPETA)**.

**HUOMAUTUS**

- Jos haluat käyttää internetiä televisiossa, internet-laajakaistayhteyden on oltava aina käytössä.
- Jos et voi muodostaa internet-yhteyttä, tarkista verkkoyhteyden tila verkossa olevasta tietokoneesta.
- Kun **Verkkoasetus** on valittu, tarkista lähiverkkokaapeli ja että DHCP on otettu käyttöön reitittimessä.
- Jos et viimeistele verkkoasetuksia, verkko ei ehkä toimi oikein.

Verkkoasetuksen vinkit

- Käytä tämän television kanssa LAN-vakiokaapelia. Cat5 tai parempi sekä RJ45-liitäntä.
- Monet asennuksen aikana ilmenevät verkkoyhteysoongelmat voi korjata palauttamalla reitittimen tai modeemin. Kun soitin on liitetty kotiverkkoon, sammuta virta nopeasti ja/tai irrota kotiverkon reitittimen tai kaapelimodeemin virtakaapeli. Kytke sitten virta päälle ja/tai liitä virtakaapeli uudelleen.
- Internet-palveluntarjoaja on saattanut rajoittaa internet-palveluja vastaanottavien laitteiden määrää palveluehdoissaan. Saat lisätietoja palveluntarjoajalta.
- LG ei ole vastuussa mistään television ja/tai internet-yhteyden toimintahäiriöistä, jotka johtuvat tietoliikennevirheistä tai internet-laajakaistayhteyden tai muihin liitettyihin laitteisiin liittyvistä vioista.
- LG ei ole vastuussa internet-yhteysongelmista.
- Osa verkkoyhteyden kautta saatavasta sisällöstä ei välttämättä ole yhteensopivaa television kanssa. Jos sinulla on kysyttävää tällaisesta sisällöstä, ota yhteys sisällön tuottajaan.
- Saatat havaita ei-toivottuja tuloksia, jos verkkoyhteyden nopeus ei vastaa käytettävän sisällön vaatimuksia.
- Osa internet-yhteysoiminnoista ei ehkä ole mahdollisia internet-laajakaistayhteyden toimittavan internet-palveluntarjoajan asettamien tiettyjen rajoitusten vuoksi.
- Kaikki internet-palveluntarjoajan laskuttamat maksut, mukaan lukien rajoituksetta yhteysmaksut, ovat käyttäjän vastuulla.
- 10 Base-T- tai 100 Base-TX -LAN-portti tarvitaan

langallisen yhteyden muodostamiseen tähän televisioon. Jos Internet-palvelu ei salli tällaista yhteyttä, et voi muodostaa yhteyttä televisioon.

- DSL-palvelun käyttäminen edellyttää DSL-modeemia ja kaapelimodeemipalvelun käyttäminen edellyttää kaapelimodeemia. Internet-palveluntarjoajan käyttötavasta ja tilaajasopimuksesta riippuen et ehkä voi käyttää tämän television Internet-yhteysominaisuutta tai yhtä aikaa yhteyden muodostavien laitteiden määrää on voitu rajoittaa. (Jos Internet-palveluntarjoaja on rajoittanut tilauksen yhteen laitteeseen, tämä televisio ei ehkä voi muodostaa yhteyttä, kun tietokone on jo muodostanut yhteyden.)
- Internet-palveluntarjoaja on voinut käytännöissään ja rajoituksissaan kieltää reitittimen käytön tai rajoittaa sen käyttöä. Jos haluat lisätietoja, ota yhteys suoraan palveluntarjoajaan.

Verkon tila

- 1 Avaa päävalikot painamalla **Home (Aloitus)**.
- 2 Valitse siirtymisnäppäimillä **VERKKO** ja paina **OK**.
- 3 Valitse siirtymisnäppäimillä **Verkon tila**.
- 4 Tarkista verkon tila painamalla **OK**.
- 5 Kun olet valmis, paina **EXIT (Lopeta)**.

Toiminto	Kuvaus
Asetus	Palaa verkon asetusvalikkoon.
Testi	Testaa nykyisen verkon tilaa verkon asettamisen jälkeen.
Close	Palaa edelliseen valikkoon.

USB-tallennuslaitteiden kytkeminen

Voit kytkeä USB-tallennuslaitteita, kuten USB-Flash-muistin tai ulkoisen kovalevyn, televisioon ja käyttää multimediatoimintoja (Katso Tiedostojen selaus, s. 56).

Kytke USB-Flash-muisti tai USB-muistikortinlukija televisioon seuraavan kuvan mukaisesti. Oma media -näyttö avautuu.

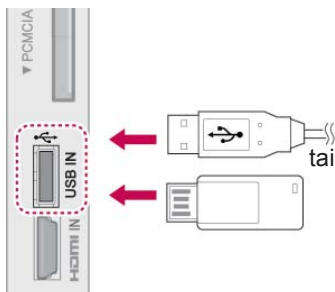

Kun irrotat USB-laitteen, varmista, että katkaiset yhteyden oikein, jotta TV tai tiedostot eivät vahingoitu.

- 1 Avaa pikavalikot painamalla **Q.MENU (Pikavalikko)**.
- 2 Valitse siirtymisnäppäimillä **USB-laite** ja paina **OK**.
- 3 Valitse siirtymisnäppäimillä **Poista** ja paina **OK**.
- 4 Irrota USB-tallennuslaite vasta, kun viesti ilmoittaa, että se on turvallista.



VAROITUS

- Älä katkaise TV:n virtaa tai irrota USB-tallennuslaitetta, kun USB-tallennuslaite on kytketty TV:hen. Muutoin tiedostot voivat kadota tai USB-tallennuslaite vahingoittua.
- Varmuuskopioi USB-tallennuslaitteeseen tallennetut tiedostot usein, sillä tiedostot voivat kadota tai vahingoittua, eikä takuu ehkä korvaa niitä.

USB-tallennuslaitteiden käyttövinkit

- Ainoastaan USB-tallennuslaite on tunnistettavissa.
- Jos USB-tallennuslaite liitetään USB-jakolaitteen kautta, laitetta ei tunnisteta.
- Automaattista tunnistusohjelmaa käyttävän USB-tallennuslaitteen tunnistaminen saattaa epäonnistua.
- USB-muistilaitetta, joka käyttää sen omaa ajuria ei ehkä tunnisteta.
- USB-muistilaitteen tunnistusnopeus riippuu jokaisesta laitteesta itsestään.
- Älä sammuta televisiota tai irrota USB-laitetta kytkettynä olevan USB-tallennuslaitteen ollessa käytössä. Jos laite irrotetaan äkillisesti, tallennetut tiedostot tai USB-muistilaite voi vahingoittua.
- Älä liitä USB-muistilaitetta, jota ohjataan PC:llä. Laite voi aiheuttaa tuotteen käyttöhäiriön tai sitä ei voi toistaa. Käytä ainoastaan normaaleja musiikki-, kuva- tai elokuvatiedostoja sisältäviä USB-tallennuslaitteita.
- Käytä ainoastaan Windows-käyttöjärjestelmän sisältämän FAT32- tai NTFS-tiedostojärjestelmän mukaisesti alustettuja USB-tallennuslaitteita. Jos tallennuslaite on alustettu ohjelmalla, jota Windows ei tue, laitteen tunnistaminen saattaa epäonnistua.
- Mikäli USB-tallennuslaite (yli 0,5 A) vaatii ulkoisen virtalähteen, kytke siihen virta. Muussa tapauksessa laitetta ei ehkä tunnisteta.
- Kytke USB-tallennuslaite laitteen valmistajan toimittamalla kaapelilla.
- Muutamia USB-laitteita ei tueta tai ne eivät toimi tasaisesti.
- USB-muistilaitteen tiedoston kohdistusmenetelmä on samanlainen Windows XP:ssä ja tiedostonimi voidaan tunnistaa enintään 100 englanninkielisestä merkistä.
- Varmuuskopioi tärkeät tiedostot, sillä USB-muistilaitteeseen tallennetut tiedot voivat vahingoittua. Emme vastaa tietojen menettämisestä.
- Jos USB-kiintolevyasemassa ei ole ulkoista virtalähdettä, USB-laitetta ei ehkä havaita. Muista siis kytkeä ulkoinen virtalähde.
 - Käytä ulkoiselle virtalähteelle tarkoitettua adapteria. Emme takaa USB-kaapelin toimivuutta virransyötönä.
- Jos USB-laitteellasi on useita osioita, tai jos käytät usean kortin USB-kortinlukijaa, voit käyttää enintään 4 osiota tai USB-muistilai-

tetta.

- Jos USB-muistilaite on liitetty usean kortin USB-kortinlukijaan, taltiassa olevia tietoja ei ehkä havaita.
- Jos USB-muistilaite ei toimi oikein, irrota se ja liitä uudelleen.
- Se, kuinka nopeasti USB-muistilaite tunnistetaan, vaihtelee laitteittain.
- Jos USB kytketään valmiustilassa, kiintolevy ladataan automaattisesti, kun televisioon kytketään virta.
- Suositeltu kapasiteetti on enintään 1 Tt, jos käytät ulkoista USB-kiintolevyä, ja enintään 32 Gt, jos käytät USB-muistia.
- Kaikki yli suositellut kapasiteetin omaavat laitteet eivät ehkä toimi oikealla tavalla.
- Jos "virransäästötoiminnolla" varustettu ulkoinen USB kiintolevy ei toimi, sammuta kiintolevy ja käynnistä se uudelleen.
- USB 2.0 -liittymää vanhempia USB-muistilaitteita tuetaan myös. Ne eivät kuitenkaan toimi oikein elokuvaluuttelossa.
- Yksi kansio voi sisältää enintään 999 kansiota tai tiedostoa.

Tiedostojen selaus

Käytä valokuva-, musiikki- tai elokuvaluutteloja (Paitsi 50PV250N, 50PT250N) ja selaa tiedostoja.

- 1 Kytke USB-tallennuslaite.
- 2 Avaa päävalikot painamalla **Home (Aloitus)**.
- 3 Valitse siirtymisnäppäimillä **Oma media** ja paina **OK**.
- 4 Valitse siirtymisnäppäimillä **Valokuvaluuttelo**, **Musiikkiluuttelo** tai **Elokuvaluuttelo** (Paitsi 50PV250N, 50PT250N) ja paina **OK**.

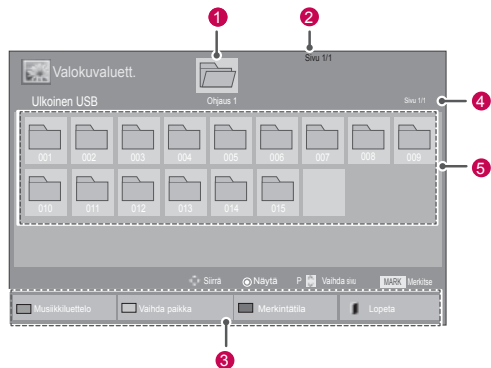

No.	Kuvaus
1	Siirry ylemmän tason tiedostoon
2	Nykyinen sivu / Sivuja yhteensä
3	Kauko-ohjaimen näppäimet
4	Nykyinen sivu / sivuja yhteensä valitussa kansiossa
5	Valitun kansion sisältö
Näppäin	Kuvaus
Vihreä näppäin	Selaa seuraavasti painamalla VIHREÄÄ painiketta toistuvasti: Valokuvaluuttelo -> Musiikkiluuttelo , Musiikkiluuttelo -> Elokuvaluuttelo tai Elokuvaluuttelo -> Valokuvaluuttelo . (Paitsi 50PV250N, 50PT250N) Selaa seuraavasti painamalla VIHREÄÄ painiketta toistuvasti: Valokuvaluuttelo -> Musiikkiluuttelo tai Musiikkiluuttelo -> Valokuvaluuttelo . (Vain 50PV250N, 50PT250N)
Keltainen näppäin	Katso 5 suurta valokuvaa tai yksinkertainen luuttelo.
Sininen näppäin	Muuntaa Merkintätila.

Tuettu tiedostomuoto

Tyyppi	Tuettu tiedostomuoto																
Elokuva (Paitsi 50PV250N, 50PT250N)	<p>DAT, MPG, MPEG, VOB, AVI, DIVX, MP4, MKV, TS, TRP, TP, ASF, WMV, FLV</p> <p>Elokuva (*.mpg/*.mpeg/*.dat/*.ts/*.trp/*.tp/*.vob/*.mp4/*.mov/*.mkv/*.divx/*.avi/*.asf/*.wmv/*.flv/*.avi (motion-jpeg))/*.mp4 (motion-jpeg)/*.mkv (motion-jpeg))</p> <p>Videomuoto: DivX3.11, DivX4.12, DivX5.x, DivX6, Xvid1.00, Xvid1.01, Xvid1.02, Xvid1.03, Xvid1.10 beta-1/beta-2, Mpeg-1, Mpeg-2, Mpeg-4, H.264/AVC, VC1, JPEG, Sorenson H.263</p> <p>Äänimuoto: Dolby Digital, AAC, Mpeg, MP3, LPCM, HE-AAC, ADPCM, WMA</p> <p>Bittinopeus: 32–320 kbps (MP3)</p> <p>Ulkoisen tekstityksen muoto: *.smi/*.srt/*.sub (MicroDVD, Subviewer1.0/2.0) / *.ass/*.ssa/*.txt (TMPlayer) / *.psb (PowerDivX)</p> <p>Sisäisen tekstityksen muoto: vain XSUB (DivX6-tiedostoissa käytetty tekstityksen muoto)</p>																
Valokuva	<p>JPEG</p> <p>Perusviiva: 64 x 64 - 15360 x 8640 Progressiivinen: 64 x 64 - 1920 x 1440</p> <ul style="list-style-type: none"> • Voit toistaa vain JPEG-tiedostoja. • Ei tuetut tiedostot näytetään esimääritellyssä muodossa. <p>Vain 3D-mallit</p> <table border="1"> <thead> <tr> <th></th> <th>Tiedosto Tunnisteet</th> <th>Kohde</th> <th>Profiili</th> </tr> </thead> <tbody> <tr> <td rowspan="2">2D</td> <td rowspan="2">jpeg jpg jpe</td> <td>tuettu tiedostomuoto</td> <td> <ul style="list-style-type: none"> • SOF0: perustaso • SOF1: laajennettu jaksottainen • SOF2: progressiivinen </td> </tr> <tr> <td>valokuvan koko</td> <td> <ul style="list-style-type: none"> • Min: 64 X 64 • Maksiminormaalityyppi: 15360 (W) X 8640 (H) • Progressiivinen: 1920 (W) X 1440 (H) </td> </tr> <tr> <td rowspan="2">3D</td> <td rowspan="2">mpo</td> <td>tuettu tiedostomuoto</td> <td>mpo</td> </tr> <tr> <td>valokuvan koko</td> <td> <ul style="list-style-type: none"> • 4:3 -koko: 3648 X 2736 2592 X 1944 2048 X 1536 • 3:2 -koko: 3648 X 2432 </td> </tr> </tbody> </table>		Tiedosto Tunnisteet	Kohde	Profiili	2D	jpeg jpg jpe	tuettu tiedostomuoto	<ul style="list-style-type: none"> • SOF0: perustaso • SOF1: laajennettu jaksottainen • SOF2: progressiivinen 	valokuvan koko	<ul style="list-style-type: none"> • Min: 64 X 64 • Maksiminormaalityyppi: 15360 (W) X 8640 (H) • Progressiivinen: 1920 (W) X 1440 (H) 	3D	mpo	tuettu tiedostomuoto	mpo	valokuvan koko	<ul style="list-style-type: none"> • 4:3 -koko: 3648 X 2736 2592 X 1944 2048 X 1536 • 3:2 -koko: 3648 X 2432
	Tiedosto Tunnisteet	Kohde	Profiili														
2D	jpeg jpg jpe	tuettu tiedostomuoto	<ul style="list-style-type: none"> • SOF0: perustaso • SOF1: laajennettu jaksottainen • SOF2: progressiivinen 														
		valokuvan koko	<ul style="list-style-type: none"> • Min: 64 X 64 • Maksiminormaalityyppi: 15360 (W) X 8640 (H) • Progressiivinen: 1920 (W) X 1440 (H) 														
3D	mpo	tuettu tiedostomuoto	mpo														
		valokuvan koko	<ul style="list-style-type: none"> • 4:3 -koko: 3648 X 2736 2592 X 1944 2048 X 1536 • 3:2 -koko: 3648 X 2432 														
Musiikki	<p>MP3</p> <p>Bittinopeus 32 - 320</p> <ul style="list-style-type: none"> • Näytteenottotaajuus MPEG1 Layer3: 32 kHz, 44.1 kHz, 48 kHz • Näytteenottotaajuus MPEG2 Layer3: 16 kHz, 22.05 kHz, 24 kHz • Näytteenottotaajuus MPEG2.5 Layer3 : 8 kHz, 11,025 kHz, 12 kHz 																

Elokvien katselu

(Paitsi 50PV250N, 50PT250N)

Videotiedostojen toistaminen TV:ssä. Voit toistaa TV:ssä kaikkia

USB-tallennuslaitteeseen tai

tietokoneen jaettuun kansioon tallennettuja videotiedostoja.

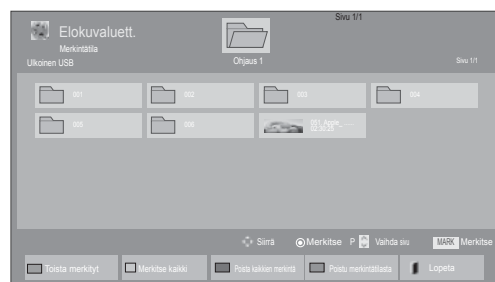
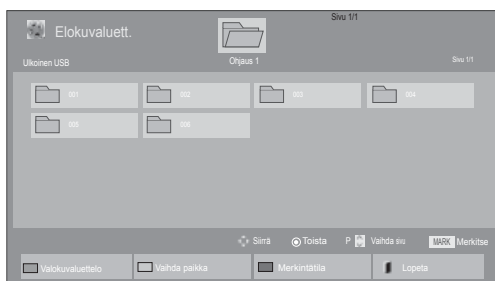

- 1 Valitse siirtymisnäppäimillä **Oma media** ja paina **OK**.
- 2 Valitse siirtymisnäppäimillä **Elokuvaluettelo** ja paina **OK**.
- 3 Käytä kytkettyä USB-tallennuslaitetta valitsemalla **Asema1**.
- 4 Valitse siirtymisnäppäimillä kansio ja paina **OK**.
- 5 Valitse siirtymisnäppäimillä tiedosto ja paina **OK**.



Valikko	Kuvaus
Toista merkityt	Valitun Elokuvatiedoston toisto. Kun elokuvatiedosto päättyy, seuraava valittu elokuvatiedosto toistetaan automaattisesti.
Merkitse kaikki	Kaikkien elokuvatiedostojen merkintä näytöllä.
Poista kaikkien merkintä	Kaikkien merkittyjen elokuvatiedostojen valintojen poisto.
Poistu merkintätalasta	Lopeta Merkintätila.





6 Toista elokuvia.

**HUOMAUTUS**

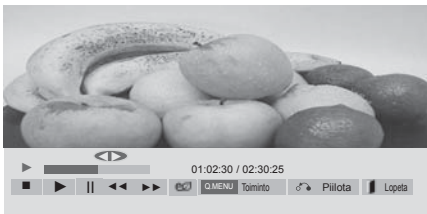
- Jos tiedosto ei ole tuettu, esikatselussa näytetään vain kuvake .
- Epänormaalit tiedostot näytetään bittikarttana .

7 Ohjaa toistoa seuraavilla näppäimillä.



-painike	Kuvaus
	Toiston pysäyttäminen
	Videon toisto
	Toiston keskeyttäminen tai jatkaminen
	Kelaus taaksepäin
	Kelaus eteenpäin
Home (Aloitus) tai Q.MENU (Pikavalikko)	Näyttää valikon Asetus .
BACK	Piilottaa valikon täydessä koossa näytöltä.
EXIT	Palaaminen Elokuvaluettelo -kohtaan.
< tai >	Siirtyminen tiettyyn tiedoston kohtaan toiston aikana. Tiedostokohtaan aika näkyy tilapalkissa. Tämä toiminto ei ehkä toimi oikein kaikissa tiedostoissa.
ENERGY SAVING	Paina VIRRANSÄÄSTÖ -painiketta toistuvasti, jos haluat lisätä näytön kirkkautta.
AV MODE	Valitse haluamasi lähde painamalla AV-TILA -painiketta toistuvasti.

Videotiedostojen toistovinkit

- Käyttäjän luoma tekstitys ei välttämättä toimi oikein.
- Muutamia erikoismerkkejä ei tueta tekstitystilassa.
- HTML-tunnisteita ei tueta tekstitystilassa.
- Muut kuin tuetut tekstitykset eivät ole käytettävissä.
- Näyttö voi altistua väliaikaisille häiriöille (kuvan pysäytys, nopea toisto jne.) kun audion kieltä muutetaan.
- Vahingoittunutta elokuvatiedostoa ei ehkä toisteta oikein tai jotkin soittimen toiminnoista eivät ole käytössä.
- Joillakin koodereilla tuotettuja elokuvatiedostoja ei ehkä pystytä toistamaan oikein.
- Jos tallennetun tiedoston videon ja audion rakenne ei ole limitetty, joko video tai audio lähetetään.
- Videot, joiden tarkkuus on suurempi kuin 1920X1080@25/30P tai 1280x720@50/60P, eivät kaikkien kuvataajuuksien tapauksessa välttämättä toimi oikein.
- Videot, joiden resoluutio on tarkempi kuin 1920X1080@25/30P tai 1280x720@50/60P, eivät välttämättä toimi kunnolla ruudusta riippuen.
- Muut kuin määritetyn tyyppiset elokuvatiedostot ja formaatit eivät toimi oikein.
- Toistettavan elokuvatiedoston enimmäisbitinopeus on 20 Mt. (vain Motion JPEG : 10 Mbps)
- Emme takaa sellaisten profiilien tasaista toistoa, jotka on koodattu H.264/AVC:ssä tasolla 4.1 tai suuremmalla.
- DTS audion koodausta ei tueta.
- Kooltaan yli 30 Gt olevien elokuvatiedostojen toistoa ei tueta.
- DivX elokuvatiedosto ja sen tekstitystiedoston täytyy sijaita samassa kansiossa.
- Videotiedoston ja sen alatieoston nimien on oltavat samat, jotta se voidaan näyttää.
- Videota ei ehkä voi toistaa oikein sellaisen USB-liitännän kautta, joka ei tue suuren nopeuden käyttöä.
- Tiedostoja, jotka on koodattu toiminnolla GMC (Global Motion Compensation) ei toisteta.
- Kun katselet elokuvia Elokuvaluettelo-toiminnolla, voit säätää kuvaa kaukosäätimen Virransäästö- tai AV-tila-painikkeilla. Jokaisen kuvutilan käyttäjäasetus ei ole käytössä.

Videotoiminnot

- 1 Paina **Q. MENU (Pikavalikko)** ja käytä **pikavalikkoja**.
- 2 Valitse siirtymisnäppäimillä **Aseta videon toisto, Aseta video** tai **Aseta ääni** ja paina **OK**.

 **HUOMAUTUS**

- Elokuvaluettelon asetusten muutokset eivät vaikuta Valokuvaluutteluun tai Musiikkiluutteluun.
- Valokuvaluetteluun ja Musiikkiluutteluun tehdyt muutokset päivittyvät niin Valokuvaluetteluun kuin Musiikkiluutteluun mutta eivät Elokuvaluetteluun.
- Kun videotiedostoa toistetaan uudelleen pysäytyksen jälkeen, toisto jatkuu siitä, mihin se pysähtyi.

Kun valitset **Aseta videon toisto**

- 1 Valitse siirtymisnäppäimillä **Kuvakoko, Äänen kieli, Tekstityksen kieli** tai **Toista**.
- 2 Valitse siirtymisnäppäimillä haluamasi säädöt.

Menu	Kuvaus
Picture Size	Kuvamuodon valinta elokuvan toiston aikana.
Audio Language	Äänen kieliryhmän muuttaminen elokuvan toiston aikana. Yhden ääniraidan sisältäviä tiedostoja ei voi valita.
Tekstityksen kieli	Tekstitys päällä/pois.
Kieli	Käytössä SMI-tekstitykselle. Kielen voi valita tekstityksen aikana.
Koodisivu	Tekstityksen fontin voi valita. Jos oletusasetuksen otetaan käyttöön, sama fontti on käytössä kun yleisessä valikossa.

Sync	Tekstityksen synkronoinnin säätäminen välillä -10 - +10 sekuntia 0,5 sekunnin välein elokuvan toiston aikana.
Position	Tekstityksen sijainnin muuttaminen ylös tai alas elokuvan toiston aikana.
Size	Tekstityksen koon valinta elokuvan toiston aikana.
Kertaus	Elokuvan uudelleentoistotoiminto päällä/pois. Käynnistyksen aikana, tiedosto kansioineen toistetaan toistuvasti uudelleen. Vaikka kertaus olisi poissa käytöstä, tiedosto voidaan toistaa, jos tiedostolla on sama nimi kuin edellisellä tiedostolla.

Tekstityksen kieli	Tuen kieli
Latin1	englanti, espanja, ranska, saksa, italia, ruotsi, suomi, hollanti, portugali, tanska, romania, norja, albania, gaeli, kymri, iiri, katalaani, valencia
Latin2	bosnia, Puola, Kroaatti, Tsekki, slovakki, Sloveeni, Serbi, Unkari
Latin4	viro, latvia, liettua
Cyrillic	Bulgaria, makedonia, Venäjä, Ukrainian, Kazakh
Greek	Greek
Turkki	Turkki

 **HUOMAUTUS**

- Vain 10 000 väliraitalohkoa voidaan tukea tekstitystiedostossa.
- Kun toistat videota, voit säätää kuvan kokoa painamalla **RATIO (Suhde)** -näppäintä.

Kun valitset **Aseta video**

- 1 Valitse siirtymisnäppäimillä haluamasi säädöt. (Katso s. 68)

Kun valitset **Aseta ääni**

- 1 Valitse siirtymisnäppäimillä **Ääniasetus, Auttom. äänenvoim., Selkeä ääni II tai Tasapaino**.
- 2 Valitse siirtymisnäppäimillä haluamasi säädöt. (Katso s. 73)

- 5 Valitse siirtymisnäppäimillä tiedosto ja paina **OK**.

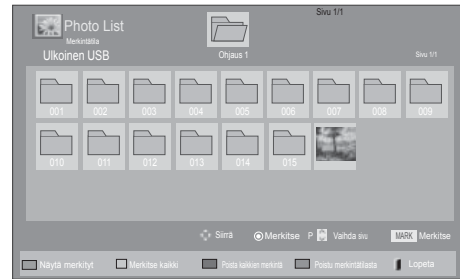

Menu	Kuvaus
Näytä merkityt	Näytä valittu kuvatiedosto.
Merkitse kaikki	Merkitse ruudun kaikki kuvatiedostot.
Poista kaikkien merkintä	Poista kaikkien ruudun kuvatiedostojen merkintä.
Poistu merkintätilasta	Lopeta Merkintätila.

- 6 Näytä valokuvat.

Valokuvien katselu

Katsele USB-tallennuslaitteeseen tai tietokoneen jaettuun kansioon tallennettuja kuvatiedostoja verkkoyhteydellä. Ruutunäkymä voi vaihdella mallin mukaan.

- 1 Valitse siirtymisnäppäimillä **Oma media** ja paina **OK**.
- 2 Valitse siirtymisnäppäimillä **Valokuvaluettelo** ja paina **OK**.
- 3 Käytä kytkettyä USB-tallennuslaitetta valitsemalla siirtymisnäppäimillä **Asema1**.
- 4 Valitse siirtymisnäppäimillä kansio ja paina **OK**.



HUOMAUTUS

- Jos tiedosto ei ole tuettu, esikatselussa näytetään vain kuvake
- Epänormaalit tiedostot näytetään bittikarttana

Valokuva-asetusten käyttäminen

Käytä seuraavia asetuksia katsellessasi valokuvaa.



Toiminnot

Kuvanumero

Toiminto	Kuvaus
Diaesitys	Valittujen kuvien diaesitys aloitetaan tai pysäytetään. Jos valittuja kuvia ei ole, kaikki nykyisen kansion kuvat näytetään. Aseta diaesityksen nopeus valitsemalla Asetus .
BGM	Taustamusiikki päällä/pois. Aseta taustamusiikin kansio valitsemalla Asetus . Säädä asetuksia painamalla kauko-ohjaimessa Q.MENU (Pikavalikko) tai Home (aloitus).
↻ (Kierrä)	Kääntää valokuvaa myötäpäivään (90°, 180°, 270°, 360°). <div style="border: 1px solid black; padding: 5px; margin-top: 10px;"> <p>! HUOMAUTUS</p> <ul style="list-style-type: none"> Vain rajoitettua kuvan kokoa tuetaan. Et voi kääntää kuvaa, jos käännetyyn kuvan leveyden tarkkuus on suurempi kuin tuettu tarkkuus. </div>
🔍	Zoomaa kuvaa 2- tai 4-kertaisesti.
ENERGY SAVING	Paina ENERGY SAVING (Virransäästö) -näppäintä toistuvasti, jos haluat muuttaa ruudun kirkkautta.

Toiminto	<ul style="list-style-type: none"> Esitysnopeus: Diaesityksen nopeuden valinta (Nopea, Normaali, Hidas). BGM: Taustamusiikin kansion valinta. <div style="border: 1px solid black; padding: 5px; margin-top: 10px;"> <p>! HUOMAUTUS</p> <ul style="list-style-type: none"> Kansiota ei voi vaihtaa taustamusiikin toiston aikana. Voit valita vain valokuvaa parhaillaan näyttävään laitteeseen tallennetun MP3-kansion. </div>
Pilota	Asetusikkuna piilotetaan. Näytä asetukset painamalla OK .
EXIT	Palaaminen Valokuvaluettelo -kohtaan.

Valokuva-asetukset

- Paina **Q. MENU (Pikavalikko)** tai **Home (Aloitus)**.
- Valitse siirtymisnäppäimillä **Aseta valokuvanäkymä**, **Aseta video** tai **Aseta ääni** ja paina **OK**.

! HUOMAUTUS

- Elokuvaluettelon** asetusten muutokset eivät vaikuta **Valokuvaluettelo**on tai **Musiikkiluettelo**on.
- Valokuvaluettelo**on ja **Musiikkiluettelo**on tehdyt muutokset päivittyvät **Valokuvaluettelo**on ja **Musiikkiluettelo**on mutta eivät **Elokuvaluettelo**on.

Kun valitset **Aseta valokuvanäkymä**

- Valitse siirtymisnäppäimillä **Esitysnopeus** tai **BGM**..
- Valitse siirtymisnäppäimillä haluamasi säädöt.

Kun valitset **Aseta video**

- 1 Valitse siirtymisnäppäimillä haluamasi säädöt. (Katso s. 68)

Kun valitset **Aseta ääni**

- 1 Valitse siirtymisnäppäimillä **Ääniasetus, Auttom. äänenvoim., Selkeä ääni II tai Tasapaino**.
- 2 Valitse siirtymisnäppäimillä haluamasi säädöt. (Katso s. 73)

Musiikin kuuntelu

- 1 Valitse siirtymisnäppäimillä **Oma media** ja paina **OK**.
- 2 Valitse siirtymisnäppäimillä **Musiikkiluettelo** ja paina **OK**.
- 3 Käytä kytkettyä USB-tallennuslaitetta valitsemalla siirtymisnäppäimillä **Asema1**.
- 4 Valitse siirtymisnäppäimillä kansio ja paina **OK**.
- 5 Valitse siirtymisnäppäimillä tiedosto ja paina **OK**.

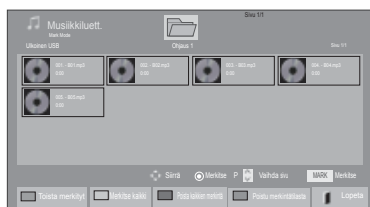
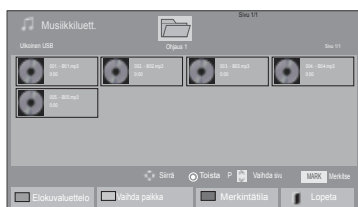

Menu	Kuvaus
Toista merkityt	Näytä valittu musiikkitiedosto.
Merkitse kaikki	Kaikkien musiikkitiedostojen merkintä näytöllä.
Poista kaikkien merkintä	Kaikkien merkittyjen musiikkitiedostojen valintojen poisto.
Poistu merkintätilasta	Lopeta Merkintätila.

- 6 Toista musiikkia.
- 7 Ohjaa toistoa seuraavilla näppäimillä.

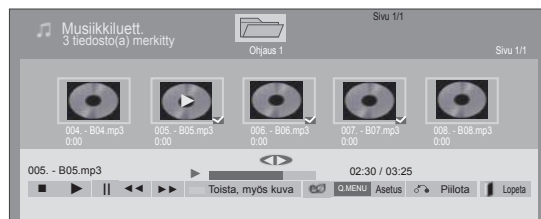











-painike	Kuvaus
	Toisto pysäytetään
	Musiikkitiedoston toisto
	Toiston keskeyttäminen tai jatkaminen
	Siirtyminen seuraavaan tiedostoon
	Siirtyminen edelliseen tiedostoon
tai	Paina toiston aikana Toista edellinen musiikkitiedosto painamalla Toista seuraava musiikkitiedosto painamalla
Vihreä näppäin	Käynnistä valittujen musiikkitiedostojen toisto ja siirry tämän jälkeen Valokuvaluetteloon .
ENERGY SAVING	Paina ENERGY SAVING (Virransäästö) -näppäintä toistuvasti, jos haluat muuttaa ruudun kirkkautta.
Home (Aloitus) tai Q.MENU (Pikavalikko)	Näyttää valikon Asetus.
Piilota	Asetusikkuna piilotetaan. Näytä asetukset painamalla OK .
EXIT	Kun painat EXIT (Lopeta) musiikkisoittimen näytön aikana, musiikki pysäytetään mutta musiikkisoitin ei palaa normaaliin TV:n katseluun. Jos painat EXIT (Lopeta) , kun musiikki on pysäytetty tai musiikkisoitin on piilotettu, musiikkisoitin palaa normaaliin TV:n katseluun.
< tai >	Kun painat < tai > toiston aikana, kohdistin näkyy ruudussa.

Musiikkitiedostojen toistovinkit

- Yksikkö ei tue MP3-tiedostoja, joissa on ID3-tunnisteet.

! HUOMAUTUS

- Jos tiedosto ei ole tuettu, esikatselussa näytetään vain kuvake .
- Epänormaalit tiedostot näytetään bittikarttana .
- Vaurioitunut musiikkitiedosto ei soi, vaan sen kestoksi esitetään 00:00.
- Maksullisesta palvelusta ostettu tekijänoikeussuojattu kappale ei käynnisty, mutta sen kestona esitetään virheellistä tietoa.
- Jos painat OK tai  näppäimiä, näytönsäästäjä pysäytetään.
- Myös kauko-ohjaimen näppäimiä Toisto () , Tauko () ,  ,  ja  voi käyttää tässä tilassa.
- Valitse seuraava musiikkitiedosto painamalla  ja edellinen musiikkitiedosto painamalla .

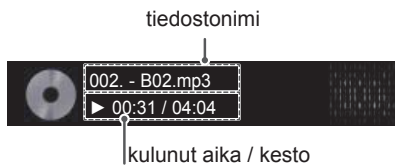

Musiikkiasetukset

- 1 Paina **Q. MENU (Pikavalikko)** ja käytä **pikavalikkoja**.
- 2 Valitse siirtymisnäppäimillä **Aseta äänentoisto** tai **Aseta ääni** ja paina **OK**.

! HUOMAUTUS

- **Elokuvaluettelon** asetusten muutokset eivät vaikuta **Valokuvaluutteloon** ja **Musiikkiluutteloon**.
- **Valokuvaluutteloon** ja **Musiikkiluutteloon** tehdyt muutokset päivittyvät **Valokuvaluutteloon** ja **Musiikkiluutteloon** mutta ei **Elokuvaluutteloon**.

Kun valitset **Aseta äänentoisto**

- 1 Valitse siirtymisnäppäimillä **Toista** tai **Satunnainen**.
- 2 Valitse siirtymisnäppäimillä haluamasi säädöt.

Kun valitset **Aseta ääni**

- 1 Valitse siirtymisnäppäimillä **Ääniasetus**, **Auttom. äänenvoim.**, **Selkeä ääni II** tai **Tasapaino**.
- 2 Valitse siirtymisnäppäimillä haluamasi säädöt. (Katso s. 73)

DivX® VOD -opas

(Paitsi 50PV250N, 50PT250N)

DivX® VOD -rekisteröinti

Jotta voit toistaa ostettua tai vuokrattua DivX® VOD -sisältöä, sinun pitää rekisteröidä laitteesi osoitteessa www.divx.com/vod käyttämällä laitteesta löytyvää 10-numeroista DivX-rekisteröintikoodia.

- 1 Avaa päävalikot painamalla **Home (Aloitus)**.
- 2 Valitse siirtymisnäppäimillä **Oma media** ja paina **OK**.
- 3 Paina Sinistä näppäintä.
- 4 Valitse siirtymisnäppäimillä **DivX-rekisteröinti-koodi** ja paina **OK**-painiketta.
- 5 Näytä vastaanottimen rekisteröintikoodi.
- 6 Kun olet valmis, paina **EXIT (Lopeta)**. Voit palata edelliseen valikkoon painamalla **BACK (Takaisin)**.

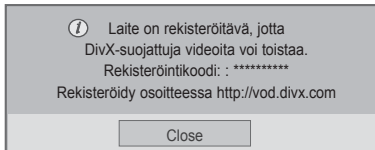

DivX® VOD -rekisteröinnin poistaminen

Poista laitteen rekisteröinti osoitteessa www.divx.com/vod käyttämällä laitteesta löytyvää 8-numeroista DivX-rekisteröinnin poistokoodia.

- 1 Avaa päävalikot painamalla **Home (Aloitus)**.
- 2 Valitse siirtymisnäppäimillä **Oma media** ja paina **OK**.
- 3 Paina Sinistä näppäintä.
- 4 Valitse siirtymisnäppäimillä **DivX-deaktivointi** ja paina **OK**-painiketta.
- 5 Vahvista valitsemalla siirtymisnäppäimillä **Kyllä**.

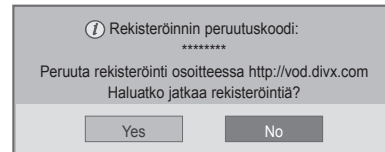

- 6 Kun olet valmis, paina **EXIT (Lopeta)**. Voit palata edelliseen valikkoon painamalla **BACK (Takaisin)**.

! HUOMAUTUS

- Tuettujen elokuvatiedostojen ominaisuudet
Tarkkuus: alle 1920 x 1080 (W x H) pikseliä
Kuvanopeus: alle 30 kuvaa/s (1920 x 1080), alle 60 kuvaa/a (alle 1280 x 720)
- Videokoodekki: MPEG 1, MPEG 2, MPEG 4, H.264/AVC, DivX 3.11, DivX 4.12, DivX 5.x, DivX 6, Xvid 1.00, Xvid 1.01, Xvid 1.02, Xvid 1.03, Xvid 1.10-beta1, Xvid 1.10-beta2, JPEG, VC1, Sorenson H.263/H.264.

! HUOMAUTUS

- Jos rekisteröinti on poistettu, DivX® VOD -sisältöä ei voi katsoa, ennen kuin laite on rekisteröity uudelleen.

TV-ASETUSTEN MUOKKAAMINEN

Päävalikkojen käyttäminen

- 1 Avaa päävalikot painamalla **Home (Aloitus)**.
- 2 Selaa jokin seuraavista valikoista siirtymisnäppäimillä ja paina **OK**.
- 3 Valitse siirtymisnäppäimillä asetus tai toiminto ja paina **OK**.
- 4 Kun olet valmis, paina **EXIT (Lopeta)**.

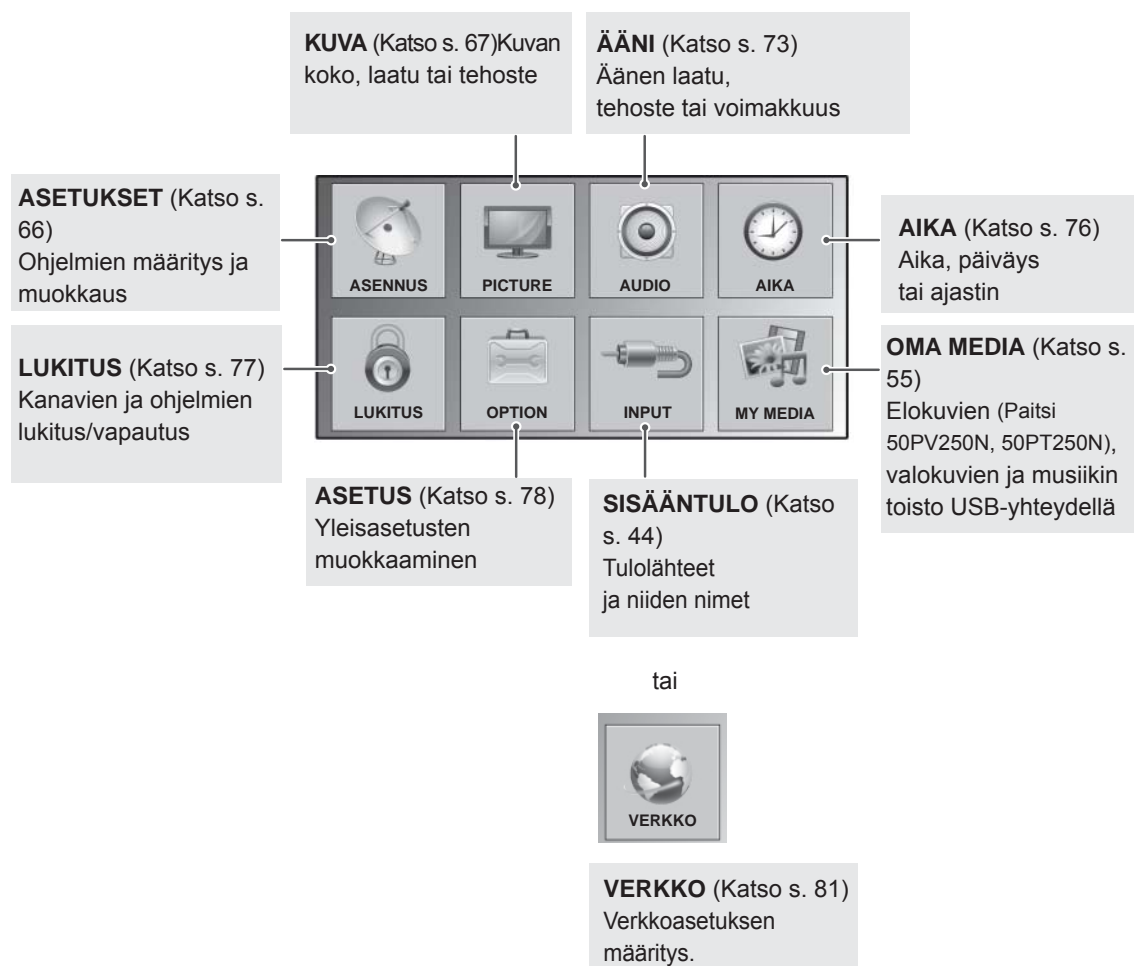

Asetusten muokkaaminen

ASETUKSET-asetukset

- 1 Avaa päävalikot painamalla **Home (Aloitus)**.
- 2 Valitse siirtymisnäppäimillä **ASETUKSET** ja paina **OK**.
- 3 Valitse siirtymisnäppäimillä asetus tai toiminto ja paina **OK**.
- Voit palata edelliselle tasolle painamalla **BACK (Takaisin)**.
- 4 Kun olet valmis, paina **EXIT (Lopeta)**.

- Kuva saattaa poiketa tv-laitteestasi.

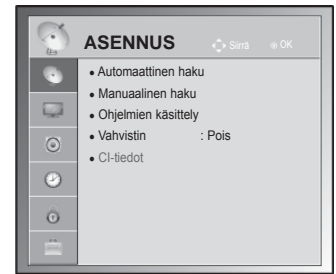

Käytettävissä olevien ohjelma-asetusten kuvaus:

Asetus	Kuvaus
Automaattinen haku	Virittää ja tallentaa kaikki antenni- ja kaapelitulojen saatavana olevat ohjelmat (Katso s. 31).
Manuaalinen haku	Ohjelmien virittäminen ja tallentaminen manuaalisesti (Katso s. 34).
Ohjelmien käsittely	Muokkaa ohjelmia (Katso s. 36).
Vahvistin	Määrittäminen optimoituun herkkyteen signaalin vastaanoton perusteella (Katso s. 36).
CI-tiedot	Voit katsella tiettyjä salattuja (maksullisia) palveluja (Katso s. 38).
DTV-kaapeliasetus (vain kaapelitilassa)	Alue, jonka käyttäjä voi valita Palveluntarjoaja -valikosta vaihtelee riippuen palveluntarjoajien määrästä eri maissa. Jos tuettujen palveluntarjoajien määrä jokaisessa maassa on 1, vastaava toiminto ei ole käytössä. Kun Palveluntarjoaja on muutettu, varoitusikkuna ilmoittaa, että kanavakartta poistetaan, jos OK -näppäintä painetaan tai Sulje valitaan. Automaattisen haun ponnahdusikkuna avautuu, jos Kyllä valitaan. (Katso s. 33).

KUVA-asetukset





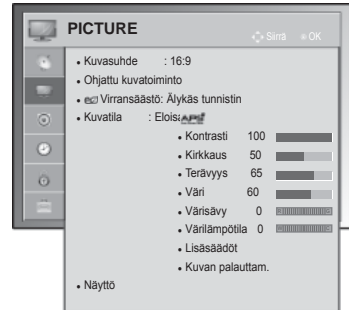









- 1 Avaa päävalikot painamalla **Home (Aloitus)**.
- 2 Valitse siirtymisnäppäimillä **KUVA** ja paina **OK**.
- 3 Valitse siirtymisnäppäimillä asetus tai toiminto ja paina **OK**.
- Voit palata edelliselle tasolle painamalla **BACK (Takaisin)**.
- 4 Kun olet valmis, paina **EXIT (Lopeta)**.

- Kuva saattaa poiketa tv-laitteestasi.



Käytettävissä olevien ohjelma-asetusten kuvaus:

Asetus	Kuvaus
Aspect Ratio	Optimoi kuvan koon (Katso s. 42).
Ohjattu kuvatoiminto	Kuvanlaadun säätäminen ja ruudun kalibrointi näytön ohjeiden mukaan. Mukautetut asetukset tallennetaan Edistynyt1 -nimellä Kuvatila -kohtaan.
Normaali	Normaalin kuvanlaadun asettaminen. (Mustan taso, Valkoisen taso, Sävy, Värisävy, Vaakaterävyys, Pystyterävyys, Taustavalo (vain LCD TV/LED LCD TV))
Ensisijainen	Käyttäjän ensisijaisen kuvanlaadun asettaminen. (Mustan taso, Valkoisen taso, Sävy, Värisävy, Terävyys, Dynaaminen kontrasti, Väriämpötila, Taustavalo (vain LCD TV/LED LCD TV))
<p>! HUOMAUTUS</p> <ul style="list-style-type: none"> • Jos keskeytät määrityksen, muutoksia ei oteta käyttöön. • Jos valitset Ohjattu kuvatoiminto, virransäästötoiminto on käytössä automaattisesti. • Palauta Ohjattu kuvatoiminto -toiminnon tekemät muutokset valitsemalla Kuvan palauttam., kun Kuvatila on Edistynyt1. • RGB-PC/HDMI-PC/DVI-PC-tiloissa ei käytetä muutettuja Väri-, Sävy- tai Vaaka/pystyterävyys-arvoja. 	
Energy Saving(Virransäästö)	Vähentää virrankulutusta säätämällä näytön kirkkautta.
Toiminto	
Älykäs tunnistin (vain plasmatelevisio) tai Automaattinen (vain LCD TV/LED LCD TV)	*Tämä ominaisuus ei ole käytettävissä kaikissa malleissa. Paras kirkkaus säädetään automaattisesti ympäristön olosuhteiden mukaan.
Pois	Virransäästö on poissa käytöstä
Vähimmäisarvo/ Keskitaso/Enimmäisarvo	Kirkkaustason valinta.
Näytön sammutus	Näyttö sammuu 3 sekunnin kuluessa.
<p>! HUOMAUTUS</p> <ul style="list-style-type: none"> • Kun valitset Näytön sammutus, Näytön sammutus alkaa 3 sekunnin kuluessa. • Jos valitset Virransäästö- Automaattinen (Mallin mukaan), Enimmäisarvo -asetuksen, Taustavalo ei toimi. (Vain LCD-televisio/LED LCD TV) • Jos valitset Virransäästö-Älykäs tunnistin-asetuksen, Terävyys, Väri ja Väriämpötila eivät toimi. (Vain plasmatelevisio) • Kun valitset Automaattinen, Taustavalo säädetään automaattisesti älykkäällä tunnistimella ympäristön olosuhteiden mukaan, jos vastaanotimessa on älykäs tunnistin. (vain LCD TV/LED LCD TV) (Mallin mukaan) 	

Asetus	Kuvaus
Picture Mode	Valitsee jonkin esiasetetun kuvamuodon tai optimoi kunkin tilan asetukset TV-ruudun suorituskyvyn mukaan. Voit mukauttaa myös kunkin tilan lisäasetuksia. Esiasetetut tilat vaihtelevat TV:n mukaan.
Tila	
Älykäs tunnistin (vain LCD TV)	Säätää kuvaa ympäristön olosuhteiden mukaan.
Eloisa	Säätää videokuvan myymäläympäristöä varten parantamalla kontrastia, kirkkautta, väriä ja terävyyttä.
Normaali	Säätää kuvan normaalia ympäristöä varten.
 (Vain plasmatelevisio)	Optimoi virrankulutuksen.
Elokuvateatteri  Elokuvateatteri tai  Elokuvateatteri	Optimoi videokuvan elokuvateatterimaista katseluelämystä varten.
 Bright Room (Vain plasmatelevisio)	Tällä määrittäyksellä television katselun voi optimoida kirkkaassa tilassa.
Urheilu	Optimoi videokuvan dynaamista toimintaa varten vahvistamalla esimerkiksi valkoista, ruohon vihreää tai taivaan sinistä.
Peli	Optimoi videokuvan nopeaa pelielämystä varten tietokone- tai konsolipelejä varten.
Valokuva (Mallin mukaan)	Optimoi still-kuvan kuin valokuvatiedoston USB-tilassa. » esim.) liitettäessä ulkoista laitetta, kuten DSLR.
 Edistynyt	Videokuvan asetusten yksityiskohtainen säätäminen edistynyttä ja yleistä makua vastaaviksi.
<div style="border: 1px solid black; padding: 10px;"> <p> HUOMAUTUS</p> <ul style="list-style-type: none"> • Kuvatila optimoi TV:n kuvanlaadun. Valitse esiasetettu arvo Kuvatila-valikosta ohjelmaluokkien perusteella. • Kun älykäs tunnistin on käytössä, paras kuvatila säädetään automaattisesti ympäristön olosuhteiden mukaan. • Voit säätää Kuvatila-asetusta myös Pikavalikossa. •  (Automaattinen virransäästö): vähentää virrankulutusta mahdollisimman paljon vaikuttamatta kuvanlaatuun. (Vain plasmatelevisio) • Jos valitset Kuvatila- Elokuvateatteri,  Bright Room-asetuksen, Virransäästö-Älykäs tunnistin, Vähimmäisarvo, Keskitaso, Enimmäisarvo eivät toimi. (Vain plasmatelevisio) • Jos valitset Kuvatila  -asetuksen, Virransäästö-Pois, Vähimmäisarvo, Keskitaso, Enimmäisarvo eivät toimi. (Vain plasmatelevisio) »  Elokuvateatteri tai  Elokuvateatteri (vain plasmatelevisio): Tämä asetus tuo elokuvateatterielämyksen kotiin. Käyttäjä voi nauttia parhaasta kuvanlaadusta katsellessaan mitä tahansa elokuvaa ilman erillisiä säätöjä. Elokuvateatteriasetusten optimaalinen pimeässä huoneessa. Kun valitset  Elokuvateatteri,  Bright Room, Kuvasuhde-asetukseksi tulee Vain haku. »  Elokuvateatteri (Thomlinson Holman 's Experiment) on THX-ääni- ja videosertifointistandardi, jonka ovat luoneet Star Wars -ohjaaja George Lucas ja Thomlinson. Tämä tuote on sertifioitava THX-näyttöalueella. Se takaa kuvanlaadun, joka ylittää sekä laitteiston että ohjelmistojen normaalit näyttöä koskevat tekniset tiedot. </div>	

Asetus	Kuvaus												
TruMotion (vain LCD TV/ LED LCD TV)	<p>*Tämä ominaisuus ei ole käytettävissä kaikissa malleissa. Hakee kuvissa ja videolähteissä parhaan kuvanlaadun poistamalla värinän ja liikkeen epäterävyyden. Tämä ominaisuus ei ole käytettävissä RGB-PC,HDMI-PC-tilassa. Jos valitset TruMotion, ruudussa voi näkyä kohinaa. Tässä tapauksessa aseta TruMotion-asetukseksi Pois. Jos valitset Kuvatila-Peli, aseta TruMotion-asetukseksi Pois.</p> <p>Toiminto</p> <table border="1" data-bbox="278 426 1232 639"> <tr> <td data-bbox="278 426 481 454">High</td> <td data-bbox="481 426 1232 454">Sulavampi liike.</td> </tr> <tr> <td data-bbox="278 454 481 483">Low</td> <td data-bbox="481 454 1232 483">Sulava liike. Käytä tätä asetusta normaalikäytössä.</td> </tr> <tr> <td data-bbox="278 483 481 511">Pois</td> <td data-bbox="481 483 1232 511">TruMotion poissa käytöstä.</td> </tr> <tr> <td data-bbox="278 511 481 639" rowspan="3">Käyttäjä</td> <td data-bbox="481 511 1232 560">Käyttäjä voi säätää Judder- ja Blur-tasoja TruMotion-toiminnossa.</td> </tr> <tr> <td data-bbox="481 560 614 608">Judder</td> <td data-bbox="614 560 1232 608">Säädä kuvakohinaa.</td> </tr> <tr> <td data-bbox="481 608 614 639">Blur</td> <td data-bbox="614 608 1232 639">Säädä ruudun jälkikuvaa.</td> </tr> </table>	High	Sulavampi liike.	Low	Sulava liike. Käytä tätä asetusta normaalikäytössä.	Pois	TruMotion poissa käytöstä.	Käyttäjä	Käyttäjä voi säätää Judder- ja Blur-tasoja TruMotion-toiminnossa.	Judder	Säädä kuvakohinaa.	Blur	Säädä ruudun jälkikuvaa.
High	Sulavampi liike.												
Low	Sulava liike. Käytä tätä asetusta normaalikäytössä.												
Pois	TruMotion poissa käytöstä.												
Käyttäjä	Käyttäjä voi säätää Judder- ja Blur-tasoja TruMotion-toiminnossa.												
	Judder	Säädä kuvakohinaa.											
	Blur	Säädä ruudun jälkikuvaa.											
NÄYTTÖ	<p>Tietokoneen näyttöasetusten mukauttaminen.</p> <p>Toiminto</p> <table border="1" data-bbox="278 716 1232 944"> <tr> <td data-bbox="278 716 481 745">Tarkkuus</td> <td data-bbox="481 716 1232 745">Valitsee oikean tarkkuuden tietokoneen mukaan.</td> </tr> <tr> <td data-bbox="278 745 481 774">Auto Configure</td> <td data-bbox="481 745 1232 774">TV optimoi TV-näytön asetukset automaattisesti.</td> </tr> <tr> <td data-bbox="278 774 481 803">Position</td> <td data-bbox="481 774 1232 803">Asemoi kuvan oikein.</td> </tr> <tr> <td data-bbox="278 803 481 832">Size</td> <td data-bbox="481 803 1232 832">Säätää kuvan koon.</td> </tr> <tr> <td data-bbox="278 832 481 861">Phase</td> <td data-bbox="481 832 1232 861">Poistaa vaakajuovat.</td> </tr> <tr> <td data-bbox="278 861 481 890">Nollaa</td> <td data-bbox="481 861 1232 890">Palauttaa oletusasetukset.</td> </tr> </table>	Tarkkuus	Valitsee oikean tarkkuuden tietokoneen mukaan.	Auto Configure	TV optimoi TV-näytön asetukset automaattisesti.	Position	Asemoi kuvan oikein.	Size	Säätää kuvan koon.	Phase	Poistaa vaakajuovat.	Nollaa	Palauttaa oletusasetukset.
Tarkkuus	Valitsee oikean tarkkuuden tietokoneen mukaan.												
Auto Configure	TV optimoi TV-näytön asetukset automaattisesti.												
Position	Asemoi kuvan oikein.												
Size	Säätää kuvan koon.												
Phase	Poistaa vaakajuovat.												
Nollaa	Palauttaa oletusasetukset.												

Peruskuva-asetukset

Asetus	Kuvaus
Taustavalo (vain LCD TV/LED LCD TV)	Säätää ruudun kirkkauden ohjaamalla LCD-taustavaloa. Jos vähennät kirkkautta, ruudusta tulee tummempi ja virrankulutus laskee videosignaalin heikkenemättä. <ul style="list-style-type: none"> • Jos valitset Virransäästö - Automaattinen, Enimmäisarvo-asetuksen, Taustavalo ei ole käytettävissä. • Taustavalo-asetuksen hyödyt <ul style="list-style-type: none"> - Sähkönkulutus laskee jopa 60 %. - Mustan kirkkaus vähenee. (Koska mustan värisyvyys on suurempi, tarkkuus paranee.) - Voit säätää kirkkautta, mutta samalla säilyttää alkuperäisen signaalitarkkuuden.
Kontrasti	Lisää tai vähentää videosignaalin kaltevuutta. Valitse Kontrasti , kun kuvan kirkas alue on kylläinen.
Kirkkaus	Säätää kuvan signaalin perustasoa.
Terävyys	Säätää kuvan tummien ja vaaleiden osien reunojen terävyyttä. Mitä matalampi taso, sitä pehmeämpi kuva.
Väri	Säätää kaikkien värien voimakkuutta.
Sävy	Säätää punaisen ja vihreän värin tasapainoa.
Väriämpötila	Säädä lämpimäksi, kun haluat vahvistaa lämpimiä värejä, kuten punaista, tai säädä kylmäksi, kun haluat vahvistaa kylmiä värejä, kuten sinistä.
Lisäsäädöt ja Edistynyt säätö	Lisäasetusten mukauttaminen
Kuvan palauttam	Palauttaa kunkin tilan oletusasetukset

**HUOMAUTUS**

- Väriä, terävyyttä ja sävyä ei voi säätää RGB-PC/HDMI-PC-tilassa.

Edistyneet kuva-asetukset (mallin mukaan)

Asetus	Kuvaus
Dynamic Contrast	Säätää kontrastia pitääkseen sen parhaalla mahdollisella tasolla näytön kirkkauden mukaan. Kuvaa parannetaan kirkastamalla kirkkaita osia ja tummentamalla tummia osia.
Dynaaminen väri	Säätää näytön värejä siten, että ne näyttävät eloisammilta, rikkaammilta ja selkeämmiltä. Toiminto parantaa sävyä, kylläisyyttä ja valoisuutta niin, että värit punainen, sininen, vihreä ja valkoinen näyttävät eloisilta.
Clear White	Kirkastaa ja selventää näytön valkoista aluetta.
Teeman väri	Säätää kuvan teeman väriä siten, että käyttäjä voi määrittää oman suosikkiväriensä.
Noise Reduction	Vähentää näytön kohinaa heikentämättä kuvan laatua.
Digital Noise Reduction	Vähentää MPEG-videoiden kuvakohinaa.
Gamma	Voit säätää kuvan tummien ja keskiharmaiden alueiden kirkkautta. » Matala: kuvan tummat ja keskiharmaat alueet ovat kirkkaampia » Normaali: alkuperäiset kirkkaustasot näytetään. » Korkea: kuvan tummat ja keskiharmaat alueet ovat tummempia.
Black Level	Säätää kuvan mustan värin tason oikeaksi. Tämä toiminto on käytettävissä seuraavissa tiloissa: AV (NTSC-M), HDMI, Komponentti tai USB (vain plasmatelevisio). » Matala: Kuvan heijastus on tummempi. » High: Kuvan heijastus on kirkas. » Automaattinen : Määrittää näytön mustan tason automaattisesti suureksi tai alhaiseksi tulosignaalin tason mukaisesti.
Katsojaystävällinen	Säätää ruudun kirkkautta siten, että kuva ei ole liian kirkas. Himmentää erittäin kirkkaita kuvia. Tämä toiminto ei ole käytössä, kun Kuvatila-Eloisa , Elokuvateatteri , Edistynyt1 , Edistynyt2 , Älykäs tunnistin on valittu.
Todellinen elokuvateatteri tai Elokuvatila	Kuvan värinä poistetaan, jotta filmille tallennetut videot näyttävät luonnollisilta. DVD- ja Blu-ray-elokuvien kuvanopeus on 24 kuvaa sekunnissa (fps). LG:n Todellinen elokuvateatteri -asetuksella jokainen kuva käsitellään 5 kertaa 1/24 sekunnissa, mikä tarkoittaa 120 fps:n nopeutta TruMotion-tilassa, tai 2 kertaa 1/24 sekunnissa, mikä tarkoittaa 48 fps:n nopeutta ilman TruMotion-tilaa. Näin värinä poistetaan kokonaan.
Värialue	Värien käyttö maksimoidaan värien laadun parantamiseksi. » Normaali: normaali värimäärä. » Leveä: suuri värimäärä.
Edge Enhancer	Kuvan ääriviivat ovat selkeät ja erottuvat, mutta silti luonnolliset.
XVYCC (Elokuvateatteri- ja Edistynyt-tiloissa)	*Tämä ominaisuus ei ole käytettävissä kaikissa malleissa. Tämä toiminto syventää värejä. Värit ovat syvät ja videosignaali normaali. Tämä toiminto otetaan käyttöön valitsemalla Kuvatila - Elokuvateatteri , Edistynyt , kun xvYCC-signaali tulee HDMI-liitännän kautta.
Asiantuntijakuvio (Edistynyt-tilassa)	Tätä tarvitaan edistyneissä säädöissä. Tämä toiminto otetaan käyttöön valitsemalla Kuvatila - Edistynyt DTV:n katselun aikana.
Värisuodin	Tämä toiminto suodattaa videon värejä. RGB-suodattimen avulla voit määrittää värikylläisyyden ja sävyt tarkasti.

Edistyneet kuva-asetukset (mallin mukaan)

Asetus	Kuvaus		
Väriämpötila	Plasmatelevisio	a. Tapa: 2 kohtaa <ul style="list-style-type: none"> • vio: Sisempi/Ulompi • Punainen/Vihreä/Sininen-kontrasti, Punainen/Vihreä/Sininen-kirkkaus: säätöväli on -50 - +50. 	b. Tapa: 20 kohtaa (IRE) <ul style="list-style-type: none"> • IRE (Institute of Radio Engineers) on videosi- naalin koon ilmaiseva yksikkö, jonka arvoksi voidaan asettaa 5, 10, 15 - 100 plasmatele- visiossa. Säädä punainen, vihreä tai sininen kunkin asetuksen mukaan. • Punainen/Vihreä/Sininen: säätöväli on -50 - +50. c. Käytä kaikkiin sisääntuloihin
	LCD/LED LCD TV		b. Tapa: 10 kohtaa (IRE) <ul style="list-style-type: none"> • vio: Sisempi/Ulompi • IRE (Institute of Radio Engineers) on video- signaalin koon ilmaiseva yksikkö, jonka ar- voksi voidaan asettaa 10, 20, 30 - 100. Säädä punainen, vihreä tai sininen kunkin asetuksen mukaan. • Valoisuus: Tämä toiminto näyttää 2.2 gamman lasketun valoisuusarvon. Voit määrittää haluamasi valoisuusarvon 100 IRE:n kohdalla. Kohteen 2.2 gamman valoisuusarvo näyte- tään kymmenen yksikön välein välillä 10–90 IRE. • Punainen/Vihreä/Sininen: säätöväli on -50 - +50. c. Käytä kaikkiin sisääntuloihin
Värienhallintajärjes- telmä	Kyseessä on ammattilaisten käyttämä työkalu, jolla tehdään säätöjä testauskuvioita käyttäen. Se ei vaikuta muihin väreihin, mutta sillä voidaan valikoiden säätää 6 värialueita (punainen/ vihreä/sininen/syaani/magenta/keltainen). Värierot eivät ehkä näy, vaikka teet yleisiä kuvasäätöjä. Säädä punaista/vihreää/sinistä/keltaista/syaania/magenta. Punainen/Vihreä/Sininen/Keltainen/Syaani/Magenta väri: säätöväli on -30 - +30. Punainen/Vihreä/Sininen/Keltainen/Syaani/Magenta sävy: säätöväli on -30 - +30. Tämä toiminto ei ole käytettävissä RGB-PC- tai HDMI-PC-tilassa.		

ÄÄNI-asetukset

- 1 Avaa päävalikot painamalla **Home (Aloitus)**.
- 2 Valitse siirtymisnäppäimillä **ÄÄNI** ja paina **OK**.
- 3 Valitse siirtymisnäppäimillä asetus tai toiminto ja paina **OK**.
- Voit palata edelliselle tasolle painamalla **BACK (Takaisin)**.
- 4 Kun olet valmis, paina **EXIT (Lopeta)**.

- Kuva saattaa poiketa tv-laitteestasi.

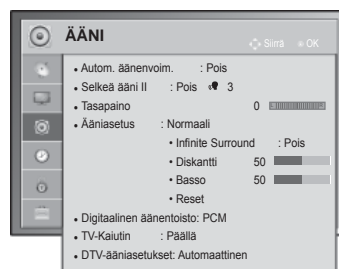

Käytettävissä olevien ääniasetusten kuvaus:

Asetus	Kuvaus
Autom. äänenvoim.	Ottaa käyttöön Autom. äänenvoim. -asetuksen, jolloin äänitaso ei heilahtele, kun vaihdat kanavia. Äänitaso voi muuttua lähetettävän signaalin laadun mukaan.
Selkeä ääni II	Puheäänen selkeyden parantaminen. Voit säätää selkeystasoa, kun tämä toiminto on käytössä.
	<div style="border: 1px solid black; padding: 5px;"> <p>! HUOMAUTUS</p> <ul style="list-style-type: none"> • Jos valitset Päällä-asetuksen Selkeä ääni II-kohdassa, Infinite Surround ei toimi. • Valitse tasoksi -6 - +6. </div>
Tasapaino	Tasapainota vasen ja oikea kaiutin huoneen mukaan.
Ääniasetus	Käyttää yhtä esiasetetuista äänitiloista tai mukauttaa kunkin tilan asetukset.
	Tila
	Standard Normaali äänenlaatu
	Musiikki Musiikin kuuntelu
	Cinema Elokuvien katselu
	Urheilu Urheilu
	Peli Pelaaminen
	Toiminto
Infinite Surround	Infinite Surround on LG:n patentoitu äänenkäsittelytekniikka, joka tuottaa täydellisen 5.1-tiläänitehosteen kahdella etukaiuttimella.
Diskantti	Ohjaa hallitsevia ääniä. Kun vahvistat diskanttia, korkean taajuusalueen ääniä tehostetaan.
Basso	Ohjaa pehmeitä ääniä. Kun vahvistat bassoa, matalan taajuusalueen ääniä tehostetaan.
Nollaa	Palauttaa äänitilan oletusasetukset.

Asetus	Kuvaus		
Digitaalinen äänentoisto	Tämän toiminnon avulla voit valita haluamasi Digital Audio Output -lähdön. Kun Dolby Digital on saatavana ja valitset Digitaalinen äänentoisto -valikossa Automaattinen, SPDIF (Sony Philips Digital InterFace) -lähtö tuotetaan Dolby Digital -muodossa. Kun Dolby Digital ei ole käytettävissä ja Automaattinen-vaihtoehto valitaan Digitaalinen äänentoisto -valikosta, SPDIF-lähtö tuotetaan PCM-muodossa (Pulse-code modulation). Vaikka sekä Dolby Digital että Äänen kieli olisi asetettu kanavassa, joka lähettää Dolby Digital Audio -ääntä, vain Dolby Digital toistetaan.		
	Kohde	Äänitulo	Digitaalinen äänilähtö
	Auto	MPEG Dolby Digital Dolby Digital Plus HE-AAC	PCM Dolby Digital Dolby Digital Dolby Digital
	PCM	Kaikki	PCM
TV-Kaiutin	<p>Käyttää TV:n sisäistä kaiutinta, kun ulkoista Hi-Fi-järjestelmää käytetään. Voit käyttää TV:n kaiutinta äänilähtönä, vaikka videotuloa ei olisi.</p> <div style="border: 1px solid black; padding: 10px;"> <p> HUOMAUTUS</p> <ul style="list-style-type: none"> • Kun TV:n kaiutin on poissa käytöstä ja Simplink-kotiteattereita käytetään, äänilähtö siirtyy automaattisesti kotiteatterin kaiuttimeen. Kun TV:n kaiutin on käytössä, äänilähtönä on TV:n kaiutin. • Jotkin ÄÄNI-valikot eivät ole käytössä, kun TV:n kaiutin on Pois. </div>		
DTV-ääniasetukset (vain digitaalisessa tilassa)	Tällä toiminnolla voit valita äänityypin, kun tulosignaalisessa on useita äänityyppejä.		
	Tila		
	Auto	Automaattinen lähdön valinta seuraavasti: HE-AAC > Dolby Digital+ > Dolby Digital > MPEG . (Paitsi Italiassa) Automaattinen lähdön valinta seuraavasti: HE-AAC > Dolby Digital+ > MPEG > Dolby Digital . (Vain Italiassa)	
HE-AAC, Dolby Digital+, Dolby Digital, MPEG	Käyttäjä voi valita haluamansa äänityypin. Esim. Jos MPEG on valittu, MPEG on aina lähtönä. Jos MPEG ei ole tuettu, muu äänityyppi asetetaan tässä järjestyksessä.		
Katso s. 78 (Äänen kielen valinta)			

Stereo / kaksikanavaääni (Vain analogisessa tilassa)

Kun ohjelma on valittu, aseman äänitiedot näkyvät ohjelmapaikan ja aseman nimen yhteydessä.

- 1 Paina **Q. MENU (Pikavalikko)** ja valitse siirtymisnäppäimillä **Ääni** tai **Äänen kieli** ja paina **OK**.
- 2 Valitse siirtymisnäppäimillä äänilähtö ja paina **OK**.

Lähetys	Kuvaruutunäyttö
Mono	MONO
Stereo	STEREO
Kaksiääni	DUAL I , DUAL II , DUAL I + II

• **Monoäänen valinta**

Jos stereosignaali on heikko stereovastaanotossa, voit vaihtaa monoääneen. Monovastaanoton äänen selkeys paranee.

• **Kielen valinta kaksiaäänilähetyksissä**

Jos ohjelma voidaan vastaanottaa kahdella kielellä (kaksi kieltä), voit valita DUAL I, DUAL II tai DUAL I+II.

- DUAL I** lähettää kaiuttimista lähetysten ensisijaisen kielen.
DUAL II lähettää kaiuttimista lähetysten toissijaisen kielen.
DUAL I+II lähettää kummastakin kaiuttimesta eri kieltä.



Nicam-vastaanotto (Vain analogisessa tilassa)

Jos TV:ssä on NICAM-vastaanotin, korkealaatuista NICAM (Near Instantaneous Companding Audio Multiplex) -digitaaliääntä voidaan vastaanottaa.

Äänilähtö voidaan valita vastaanotetun lähetysten mukaisesti.

- 1 Kun **NICAM**-monoääntä vastaanotetaan, voit valita **NICAM MONO** tai **FM MONO**.
- 2 Kun **NICAM**-stereoääntä vastaanotetaan, voit valita **NICAM STEREO** tai **FM MONO**.
Jos stereosignaali on heikko, valitse **FM MONO**.
- 3 Kun kaksiaäänistä **NICAM**-ääntä vastaanotetaan, voit valita **NICAM DUAL I**, **NICAM DUAL II** tai **NICAM DUAL I+II** tai **FM MONO**.

Äänen ulostulon valinta

In AV, Komponentti, RGB tai HDMI -tilassa voit valita äänen ulostulon vasempaan ja oikeaan kaiuttimeen. Valitse äänilähtö.

L+R: L-äänitulon äänisignaali lähetetään vasempaan kaiuttimeen ja R-äänitulon äänisignaali oikeaan kaiuttimeen.

L+L: L-äänitulon äänisignaali lähetetään vasempaan kaiuttimeen ja oikeaan kaiuttimeen

R+R: R-äänitulon äänisignaali lähetetään vasempaan kaiuttimeen ja oikeaan kaiuttimeen

AIKA-asetukset

- Kuva saattaa poiketa tv-laitteestasi.

- 1 Avaa päävalikot painamalla **Home (Aloitus)**.
- 2 Valitse siirtymisnäppäimillä **AIKA** ja paina **OK**.
- 3 Valitse siirtymisnäppäimillä asetus tai toiminto ja paina **OK**.
- Voit palata edelliselle tasolle painamalla **BACK (Takaisin)**.
- 4 Kun olet valmis, paina **EXIT (Lopeta)**.



Käytettävissä olevien aika-asetusten kuvaus:

Asetus	Kuvaus																				
Kello	<p>Asettaa ajan, päiväyksen, aikavyöhykkeen ja kesääajan. Aika asetetaan automaattisesti digitaalisen kanavan signaaliin sisältyvien aseman aikatietojen mukaan. Aseta muussa tapauksessa aika ja päiväys manuaalisesti.</p> <div style="border: 1px solid black; padding: 10px; margin: 10px 0;"> <p>! HUOMAUTUS</p> <ul style="list-style-type: none"> • TV:n aika asetetaan aikavyöhykkeeseen ja GMT-aikaan (Greenwich Mean Time) perustuvan siirtymän mukaan. Tiedot sisältyvät lähetettävään signaaliin, ja digitaalinen signaali asettaa ajan automaattisesti. • Kun aikavyöhykkeen kaupunki vaihdetaan, voit siirtää kellonaikaa tunnilla. • Aikavyöhyke-kohtaa voidaan muuttaa automaattisessa tilassa. </div> <table border="1" style="width: 100%; border-collapse: collapse;"> <thead> <tr> <th style="background-color: #e0e0e0;">Aikavyöhyke</th> <th></th> </tr> </thead> <tbody> <tr><td>Magadan, Kamchatka</td><td></td></tr> <tr><td>Vladivostok</td><td></td></tr> <tr><td>Jakutsk</td><td></td></tr> <tr><td>Irkutsk</td><td></td></tr> <tr><td>Krasnoyarsk</td><td></td></tr> <tr><td>Omsk</td><td></td></tr> <tr><td>Jekaterinburg</td><td></td></tr> <tr><td>Moskova, Samara</td><td></td></tr> <tr><td>Kaliningrad</td><td></td></tr> </tbody> </table> <p>Tämä taulukko on Venäjän yhdeksän aikavyöhykkeen taulukko. Kun käyttäjä valitsee alueensa aikavyöhykkeen, laite asettaa automaattisesti ajan vastaavan alueen aikaan.</p> <p>Jos käyttäjä on valinnut alueensa, mutta lähetyksiaseman paikallisen ajan siirtoa ei tarjota tai jos alueen tiedot eivät vastaa toisiaan, käyttäjä voi valita Siirtymän kohteesta Aikavyöhyke oikean ajan asettamiseksi.</p>	Aikavyöhyke		Magadan, Kamchatka		Vladivostok		Jakutsk		Irkutsk		Krasnoyarsk		Omsk		Jekaterinburg		Moskova, Samara		Kaliningrad	
Aikavyöhyke																					
Magadan, Kamchatka																					
Vladivostok																					
Jakutsk																					
Irkutsk																					
Krasnoyarsk																					
Omsk																					
Jekaterinburg																					
Moskova, Samara																					
Kaliningrad																					

Asetus	Kuvaus
TV:n sulkuaika/ Avausaika	<p>Asettaa TV:n automaattisen avaus- ja sulkuajan. Aseta aika ja päiväys etukäteen, jotta voit käyttää tätä toimintoa.</p> <p>! HUOMAUTUS</p> <ul style="list-style-type: none"> Jos et paina mitään näppäintä 2 tunnin kuluessa siitä, kun Avausaika-toiminto on kytkenyt TV:n virran, TV siirtyy automaattisesti valmiustilaan. (Paitsi 22/26/32LK335C, 32/37/42LK455C, 19/22/26/32LV255C, 32/37/42/47LV355C, 32/37/42LK469C, 32/37/42/47LV369C) Jos asetat saman ajan sekä sulkuaika- että avausajaksi, Sulkuaika-toimintoa käytetään.
Sleep Timer	<p>Asettaa ajan, jonka jälkeen TV:n virta katkaistaan. Kun katkaiset TV:n virran ja kytket sen uudelleen, Uniajastin-toiminto poistetaan käytöstä.</p>
Autom. valmiustila (Mallin mukaan)	<p>Jos et paina mitään painiketta Autom. valmiustila -toiminnon ollessa käytössä, televisio siirtyy automaattisesti valmiustilaan.</p> <p>! HUOMAUTUS</p> <ul style="list-style-type: none"> Tämä toiminto ei toimi Store Demo (Kaupan esittelytila) -tilassa tai ohjelmistopäivityksen aikana.

LUKITUS-asetukset

- Kuva saattaa poiketa tv-laitteestasi.

- Avaa päävalikot valitsemalla **Home (Aloitus)**.
- Valitse siirtymisnäppäimillä **LUKITUS** ja paina **OK**.
- Valitse siirtymisnäppäimillä asetus tai toiminto ja paina **OK**.
- Voit palata edelliselle tasolle painamalla **BACK (Takaisin)**.
- Kun olet valmis, paina **EXIT (Lopeta)**.

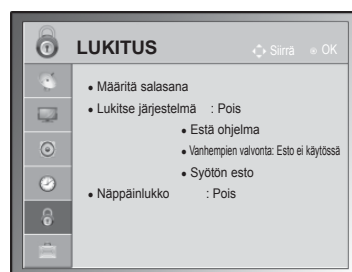

Käytettävissä olevien lukitusasetusten kuvaus:

Asetus	Kuvaus
Lukitse järjestelmä	Järjestelmän lukitus otetaan käyttöön tai poistetaan käytöstä.
Aseta salasana	<p>Muuttaa 4-numeroista salasanaa. Oletus-PIN on 0 0 0 0.</p> <p>Jos Ranska on valittu maaksi, salasana ei ole 0, 0, 0, 0 vaan 1, 2, 3, 4.</p> <p>Jos Ranska on valittu maaksi, salasana ei voi asettaa 0, 0, 0, 0.</p> <p>Jos unohdat salasanan, näppäile kauko-ohjaimessa 0, 3, 2, 5.</p>
OHJELMIEN ESTÄMINEN	<p>Voit estää ohjelmat, joissa on lapsille sopimatonta sisältöä, painamalla vihreää näppäintä. Lukitus-kuvake näkyy estettyjen ohjelmien edellä. Ohjelmat voi valita, mutta ruutu on tyhjä, eikä ääntä kuulu. Voit katsella lukittua kanavaa antamalla salasanan.</p> <p>Käytä tätä toimintoa valitsemalla Lukitse järjestelmä-asetukseksi Päällä</p>
Vanhempien valvonta (vain digitaalisessa tilassa)	<p>Tämä toiminto toimii lähetyksensä lähetyksensä saatujen tietojen perusteella. Jos signaali sisältää virheellisiä tietoja, tämä toiminto ei toimi.</p> <p>Tämän valikon käyttäminen edellyttää salasanaa.</p> <p>Televisio muistaa viimeksi valitun asetuksen, vaikka virta katkaistaan.</p> <p>Voit estää lapsia katsomasta tiettyjä aikuisille tarkoitettuja ohjelmia määritettyjen ikärajojen perusteella.</p> <p>Anna salasana, jos haluat katsella rajoitettua ohjelmaa.</p> <p>Luokitus vaihtelee maittain.</p>
Syötön esto	<p>Estä tulolähde.</p> <p>Käytä tätä toimintoa valitsemalla Lukitse järjestelmä-asetukseksi Päällä</p>
NÄPPÄINLUK-KO	TV:n näppäinten lukitseminen ja vapauttaminen.

ASETUS-asetukset

- Kuva saattaa poiketa tv-laitteestasi.

- 1 Avaa päävalikot painamalla **Home (Aloitus)**.
- 2 Valitse siirtymisnäppäimillä **ASETUS** ja paina **OK**.
- 3 Valitse siirtymisnäppäimillä asetus tai toiminto ja paina **OK**.
- Voit palata edelliselle tasolle painamalla **BACK (Takaisin)**.
- 4 Kun olet valmis, paina **EXIT (Lopeta)**.

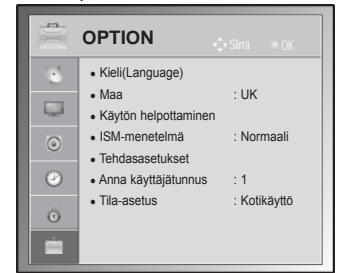

Käytettävissä olevien yleisasetusten kuvaus:



Asetus	Kuvaus																		
Language	Kielen valinta kuvaa tai ääntä varten.																		
Toiminto																			
Valikkokieli (Language)	Valitse haluamasi kieli.																		
Audio Language	<p>Audio (Ääni) -toiminnon avulla voit valita lähetyksen kielen. Jos lähetyksessä ei ole mukana valittua audiokieltävastaavaa ääntä, toistetaan oletuskielen mukainen ääni.</p> <table border="1" style="margin-left: auto; margin-right: auto;"> <thead> <tr> <th colspan="2">Audiokielen OSD-tiedot</th> </tr> <tr> <th>Näyttö</th> <th>Tila</th> </tr> </thead> <tbody> <tr> <td>N.A</td> <td>Not Available</td> </tr> <tr> <td>MPEG</td> <td>MPEG-ääni</td> </tr> <tr> <td>DD</td> <td>Dolby Digital -ääni</td> </tr> <tr> <td></td> <td>Ääni Heikkonäköisiä varten</td> </tr> <tr> <td>ABC</td> <td>Ääni Heikkokuuloisia varten</td> </tr> <tr> <td>DD+</td> <td>Dolby Digital Plus Audio</td> </tr> <tr> <td>HE-AAC</td> <td>HE-AAC-ääni</td> </tr> </tbody> </table>	Audiokielen OSD-tiedot		Näyttö	Tila	N.A	Not Available	MPEG	MPEG-ääni	DD	Dolby Digital -ääni		Ääni Heikkonäköisiä varten	ABC	Ääni Heikkokuuloisia varten	DD+	Dolby Digital Plus Audio	HE-AAC	HE-AAC-ääni
Audiokielen OSD-tiedot																			
Näyttö	Tila																		
N.A	Not Available																		
MPEG	MPEG-ääni																		
DD	Dolby Digital -ääni																		
	Ääni Heikkonäköisiä varten																		
ABC	Ääni Heikkokuuloisia varten																		
DD+	Dolby Digital Plus Audio																		
HE-AAC	HE-AAC-ääni																		
Subtitle Language	<p>Subtitle (Tekstitys) -toiminto on käytettävissä, kun ohjelma on tekstitytty vähintään kahdella kielellä. Jos lähetyksessä ei ole mukana valittua tekstityskieltä vastaavaa tekstitystä, toistetaan oletuskielen mukainen tekstitys.</p> <table border="1" style="margin-left: auto; margin-right: auto;"> <thead> <tr> <th colspan="2">Tekstityskielen OSD-tiedot</th> </tr> <tr> <th>Näyttö</th> <th>Tila</th> </tr> </thead> <tbody> <tr> <td>N.A</td> <td>Not Available</td> </tr> <tr> <td>TXT</td> <td>Tekstitys teksti-TV:stä</td> </tr> <tr> <td>ABC</td> <td>Tekstitys Heikkokuuloisille</td> </tr> </tbody> </table>	Tekstityskielen OSD-tiedot		Näyttö	Tila	N.A	Not Available	TXT	Tekstitys teksti-TV:stä	ABC	Tekstitys Heikkokuuloisille								
Tekstityskielen OSD-tiedot																			
Näyttö	Tila																		
N.A	Not Available																		
TXT	Tekstitys teksti-TV:stä																		
ABC	Tekstitys Heikkokuuloisille																		
Näyttökieli	Käytä digitaalisessa tilassa teksti-TV:n kielitoimintoa, jos enemmän kuin yhtä teksti-TV-kieltä lähetetään. Jos valitun kielen teksti-TV-tietoja ei lähetetä, oletusarvoinen teksti-TV-kieli on käytössä.																		



HUOMAUTUS

- Kun ensisijaisiksi äänen, tekstityksen tai teksti-TV:n kieliksi valitut kielet eivät ole käytettävissä, voit valita toissijaisen kielen.
- Ääni/tekstitystieto voi olla esitetty yksinkertaisemmassa muodossa 1 – 3 merkillä, jotka lähetyksensä lähettää.
- Kun valitset lisä-äänen (Ääni heikkonäköisiä/heikkokuuloisia varten) se saattaa toistaa osan pää-äänestä.

Asetus	Kuvaus										
Maa	<p>Maan valinta.</p> <div style="border: 1px solid black; padding: 10px; margin-top: 10px;"> <p> HUOMAUTUS</p> <ul style="list-style-type: none"> Jos et viimeistele opastettua asennusta, vaan painat BACK (Takaisin) tai jos OSD-kuvaruutunäyttö aikakatkaistaan, asennusvalikko palaa toistuvasti ruutuun aina, kun TV:n virta kytketään, kunnes asennus on valmis. Jos valitset väärän maan, Teksti-TV ei ehkä näy oikein ja Teksti-TV:n käytössä voi olla ongelmia. CI (Common Interface) -toiminnon käytettävyys saattaa vaihdella maan paikallisten lähetystandardien mukaan. DTV-tilan ohjauspainikkeet eivät ehkä toimi maan paikallisten lähetystandardien mukaan. Jos maan digitaalisia lähetyksiä koskevat säännökset ovat keskeneräiset, jotkin DTV-toiminnot eivät ehkä toimi digitaalisten lähetystandardien mukaan. Maa-asetusta UK voi käyttää vain Isossa-Britanniassa. Jos maa-asetuksena on "--", Euroopan maanpäälliset digitaaliset lähetykset näkyvät, mutta jotkin DTV-toiminnot eivät ehkä toimi oikein. </div>										
Käytön helpottaminen (vain digitaalisessa tilassa)	<table border="1" style="width: 100%; border-collapse: collapse;"> <thead> <tr> <th colspan="2" data-bbox="303 732 1229 759">Toiminto</th> </tr> </thead> <tbody> <tr> <td data-bbox="303 765 552 792">Heikkokuuloiset</td> <td data-bbox="552 765 1229 792">Tämä toiminto on tarkoitettu heikkokuuloisille.</td> </tr> <tr> <td data-bbox="303 797 552 900" rowspan="3">Äänikuvaus</td> <td data-bbox="552 797 1229 900">Toiminto on näkövammaisia varten, ja se tarjoaa perusaudion lisäksi lisäselitystä televisio-ohjelman tapahtumista. Kun Äänen kuvaus Päällä on valittu, perusääni ja äänen kuvaus on saatavana ohjelmille, joissa on Äänen kuvaus -toiminto.</td> </tr> <tr> <td data-bbox="552 906 690 933">Ään.v.</td> <td data-bbox="690 906 1229 933">Muuttaa Äänen kuvaus -toiminnon äänenvoimakkuutta</td> </tr> <tr> <td data-bbox="552 938 690 987">Merkkiääni</td> <td data-bbox="690 938 1229 987">Kuuluu, kun ohjelma, jossa on Äänen kuvaus -toiminto, valitaan</td> </tr> </tbody> </table>	Toiminto		Heikkokuuloiset	Tämä toiminto on tarkoitettu heikkokuuloisille.	Äänikuvaus	Toiminto on näkövammaisia varten, ja se tarjoaa perusaudion lisäksi lisäselitystä televisio-ohjelman tapahtumista. Kun Äänen kuvaus Päällä on valittu, perusääni ja äänen kuvaus on saatavana ohjelmille, joissa on Äänen kuvaus -toiminto.	Ään.v.	Muuttaa Äänen kuvaus -toiminnon äänenvoimakkuutta	Merkkiääni	Kuuluu, kun ohjelma, jossa on Äänen kuvaus -toiminto, valitaan
Toiminto											
Heikkokuuloiset	Tämä toiminto on tarkoitettu heikkokuuloisille.										
Äänikuvaus	Toiminto on näkövammaisia varten, ja se tarjoaa perusaudion lisäksi lisäselitystä televisio-ohjelman tapahtumista. Kun Äänen kuvaus Päällä on valittu, perusääni ja äänen kuvaus on saatavana ohjelmille, joissa on Äänen kuvaus -toiminto.										
	Ään.v.	Muuttaa Äänen kuvaus -toiminnon äänenvoimakkuutta									
	Merkkiääni	Kuuluu, kun ohjelma, jossa on Äänen kuvaus -toiminto, valitaan									
ISM-menetelmä (Vain plasmatelevisio)	<p>Jos kuva pysähtyy pitkäksi aikaa, ruudulle ilmestyy haamukuva, joka ei poistu, vaikka kuvaa muutetaan. Välttämättä liikumatonta kuvaa näyttöön pitkäksi ajaksi.</p> <table border="1" style="width: 100%; border-collapse: collapse;"> <thead> <tr> <th colspan="2" data-bbox="303 1074 1229 1101">Option</th> </tr> </thead> <tbody> <tr> <td data-bbox="303 1107 552 1184">Valkopesu</td> <td data-bbox="552 1107 1229 1184">Valkoisen pesu poistaa pysyvät kuvat kuvaruudusta. Huomautus: Jos kuva on palanut ruutuun voimakkaasti, valkoisen pesu ei ehkä voi poistaa sitä kokonaan.</td> </tr> <tr> <td data-bbox="303 1190 552 1286">Orbiter</td> <td data-bbox="552 1190 1229 1286">Orbiter auttaa ehkäisemään haamukuvia. On kuitenkin välttävää liikkumattomien kuvien jättämistä ruutuun. Kuvaruudun sisältö siirtyy 2 minuutin välein vaurioiden välttämiseksi.</td> </tr> <tr> <td data-bbox="303 1292 552 1365">Väripesu</td> <td data-bbox="552 1292 1229 1365">Näytön värialue siirtyi hieman ja valkokuvio näkyy vuorottain. Jälkikuvaa on vaikea havaita, kun väliaikainen jälkikuva poistetaan ja värikuvio on käytössä.</td> </tr> </tbody> </table>	Option		Valkopesu	Valkoisen pesu poistaa pysyvät kuvat kuvaruudusta. Huomautus: Jos kuva on palanut ruutuun voimakkaasti, valkoisen pesu ei ehkä voi poistaa sitä kokonaan.	Orbiter	Orbiter auttaa ehkäisemään haamukuvia. On kuitenkin välttävää liikkumattomien kuvien jättämistä ruutuun. Kuvaruudun sisältö siirtyy 2 minuutin välein vaurioiden välttämiseksi.	Väripesu	Näytön värialue siirtyi hieman ja valkokuvio näkyy vuorottain. Jälkikuvaa on vaikea havaita, kun väliaikainen jälkikuva poistetaan ja värikuvio on käytössä.		
Option											
Valkopesu	Valkoisen pesu poistaa pysyvät kuvat kuvaruudusta. Huomautus: Jos kuva on palanut ruutuun voimakkaasti, valkoisen pesu ei ehkä voi poistaa sitä kokonaan.										
Orbiter	Orbiter auttaa ehkäisemään haamukuvia. On kuitenkin välttävää liikkumattomien kuvien jättämistä ruutuun. Kuvaruudun sisältö siirtyy 2 minuutin välein vaurioiden välttämiseksi.										
Väripesu	Näytön värialue siirtyi hieman ja valkokuvio näkyy vuorottain. Jälkikuvaa on vaikea havaita, kun väliaikainen jälkikuva poistetaan ja värikuvio on käytössä.										
Virranilmais in (Vain LCD/LED LCD TV)	<p>TV:n merkkivalo päällä/pois. Jos valitset 3D-tilan, virran merkkivalo sammuu automaattisesti.</p> <table border="1" style="width: 100%; border-collapse: collapse;"> <thead> <tr> <th colspan="2" data-bbox="303 1427 1229 1454">Option</th> </tr> </thead> <tbody> <tr> <td data-bbox="303 1460 552 1487">Valmiustilan valo</td> <td data-bbox="552 1460 1229 1487">Merkkivalo päällä/pois valmiustilassa.</td> </tr> <tr> <td data-bbox="303 1493 552 1520">Virtavalo</td> <td data-bbox="552 1493 1229 1520">Merkkivalo päällä/pois, kun virta kytketään.</td> </tr> </tbody> </table>	Option		Valmiustilan valo	Merkkivalo päällä/pois valmiustilassa.	Virtavalo	Merkkivalo päällä/pois, kun virta kytketään.				
Option											
Valmiustilan valo	Merkkivalo päällä/pois valmiustilassa.										
Virtavalo	Merkkivalo päällä/pois, kun virta kytketään.										

Asetus	Kuvaus
DATA SERVICE (DATAPALVELU) (vain Irlanti)	Tämän toiminnon avulla käyttäjät voivat valita asetukseksi MHEG (Digital Teletext) (Digitaalinen tekstitelevisio) tai Teletext (Tekstitelevisio), jos molemmat ovat käytettävissä.
Tehdasasetukset	Tämä toiminto alustaa kaikki asetukset. <div style="border: 1px solid black; border-radius: 10px; padding: 10px; margin-top: 10px;"> <p> HUOMAUTUS</p> <ul style="list-style-type: none"> • Jos Lukitse järjestelmä Päällä on valittu ja unohdat salasanaa, näppäille 0, 3, 2, 5 kauko-ohjaimessa. </div>
Set ID	Lisää käyttäjätunnuksen kytkettyihin laitteisiin
Tila-asetus	Oletusasetus on Kotikäyttö . Suosittelemme Kotikäyttö -tilan valitsemista kotikatselua varten.
Toiminto	
Kotikäyttö	TV:tä katsellaan kotona.
Kaupan esittelytila	TV on myymälässä.
DEMOTILA	TV:n erikoistoimintojen esittely. Voit peruuttaa esittelytilan painamalla jotain painiketta (paitsi Volume (Ään.v.) ja Mute (Vaimennus)). <div style="border: 1px solid black; border-radius: 10px; padding: 10px; margin-top: 10px;"> <p> HUOMAUTUS</p> <ul style="list-style-type: none"> • Esittelytila-asetusta ei voi valita Kotikäyttö-tilassa. • Esittelytila-tilassa Esittelytila-asetuksena on automaattisesti Päällä. • Kun Esittelytila-asetuksena on Pois Esittelytila-tilassa, Esittelytila ei ole käytössä ja vain näyttö palautetaan. • Näyttö palautetaan automaattisesti 5 minuutin kuluttua Esittelytila-tilassa </div>

VERKKO-asetukset

(Mallin mukaan)

- 1 Avaa päävalikot painamalla **Home (Aloitus)**.
- 2 Valitse siirtymisnäppäimillä **VERKKO** ja paina **OK**.
- 3 Valitse siirtymisnäppäimillä asetus tai toiminto ja paina **OK**.
- Voit palata edelliselle tasolle painamalla **BACK (Takaisin)**.
- 4 Kun olet valmis, paina **EXIT (Lopeta)**.

- Kuva saattaa poiketa tv-laitteestasi.

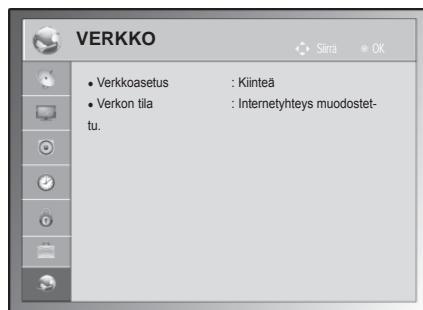

Käytettävissä olevien verkkoasetusten kuvaus:

Asetus	Kuvaus
Network Setting	Määritä verkkoasetukset (Katso s. 53).
Verkon tila	Näytä verkon tila (Katso s. 54).

KYTKENNÄT

Kytke ulkoisia laitteita televisioon ja valitse ulkoinen laite vaihtamalla tulolähdettä. Lisätietoja ulkoisen laitteen kytkemisestä on kyseisen laitteen käyttöoppaassa.

Hyväksytyt ulkoiset laitteet: HD-vastaanottimet, DVD-soittimet, videonauhurit, äänijärjestelmät, USB-tallennuslaitteet, tietokoneet, pelilaitteet ja muut ulkoiset laitteet.



HUOMAUTUS

- Jos tallennat TV-ohjelmaa DVD-tallentimella tai videonauhurilla, muista kytkeä TV:n tulosignaaliikaapeli DVD-tallentimeen tai videonauhuriin. Lisätietoja tallentamisesta on ulkoisen laitteen käyttöoppaassa.
- Ulkoisen laitteen kytkentä voi vaihdella mallin mukaan.
- Kytke ulkoiset laitteet televisioon riippumatta TV-portin järjestyksestä.

Peruskytkennät

Kytke ulkoiset laitteet TV:n takapaneelin portteihin.

- 1 Hanki ulkoinen laite, jonka haluat kytkeä televisioon seuraavan kuvan mukaisesti.
- 2 Tarkista ulkoisen laitteen liitäntätyyppi.
- 3 Tarkista liitännän tiedot laitteen mukaisesta kuvasta.

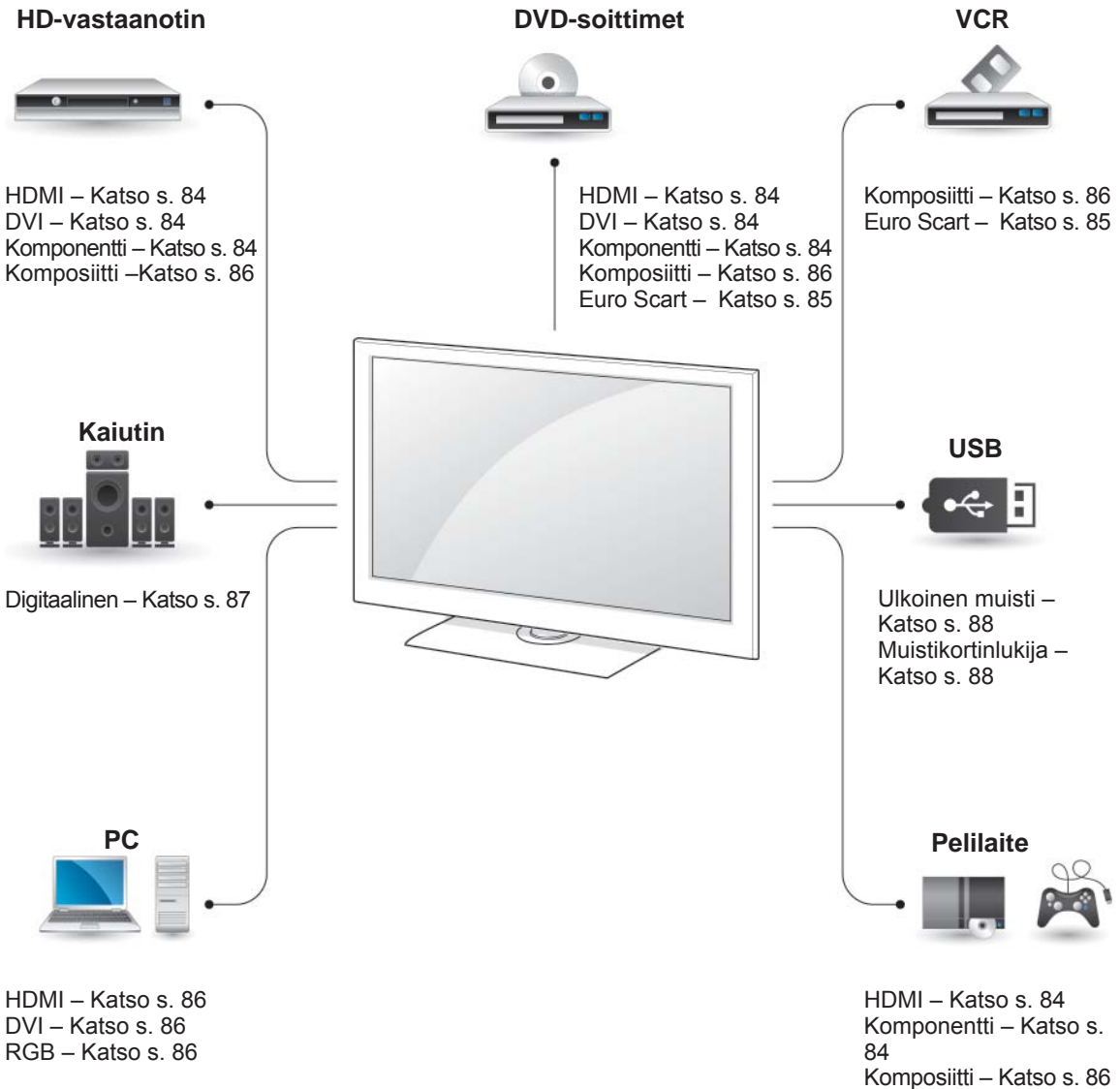

HUOMAUTUS

- Jos kytket pelilaitteen televisioon, käytä pelilaitteen mukana toimitettua kaapelia.

- Osan **KYTKENNÄT**-kuvissa käytetään pääasiassa malleja 50/60PZ55**.
- Kuva saattaa poiketa tv-laitteestasi.

HD-vastaanotin, DVD-soittimen tai videonauhurin kytkeminen

Kytke HD-vastaanotin, DVD-soitin tai videonauhuri televisioon ja valitse sopiva tulolähde.

HDMI-liitäntä

Siirtää digitaalisen video- ja äänisignaalin ulkoisesta laitteesta televisioon. Kytke ulkoinen laite ja televisio HDMI-kaapelilla seuraavan kuvan mukaisesti.

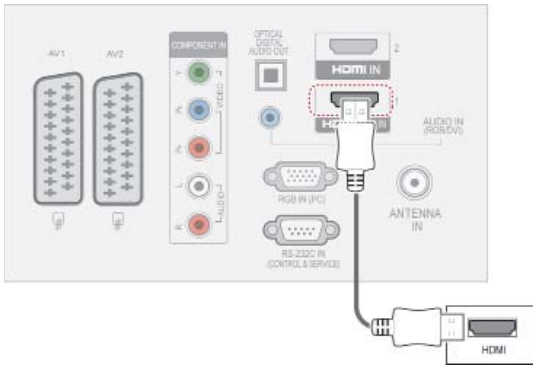

DVI-HDMI-liitäntä

Siirtää digitaalisen videosignaalin ulkoisesta laitteesta televisioon. Kytke ulkoinen laite ja televisio DVI-HDMI-kaapelilla seuraavan kuvan mukaisesti. Kytke äänikaapeli äänisignaalin siirtämistä varten.

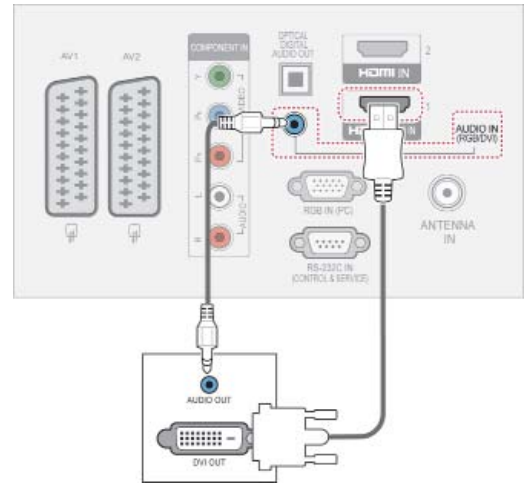

Komponenttiliitäntä

Siirtää analogisen video- ja äänisignaalin ulkoisesta laitteesta televisioon. Kytke ulkoinen laite ja televisio komponenttikaapelilla seuraavan kuvan mukaisesti.

! HUOMAUTUS

- HDMI-kaapelia käytettäessä televisio voi vastaanottaa samanaikaisesti video- ja äänisignaalia.
- Jos DVD-soitin ei tue automaattista HDMI:tä, lähtötarkkuus on määritettävä itse.
- Tarkista, että HDMI-kaapelisi on High Speed HDMI -kaapeli. Jos HDMI-kaapelit eivät ole High Speed HDMI -kaapeleita, kuva voi olla epätasainen tai se ei näy lainkaan. Käytä High Speed HDMI -kaapeleita.

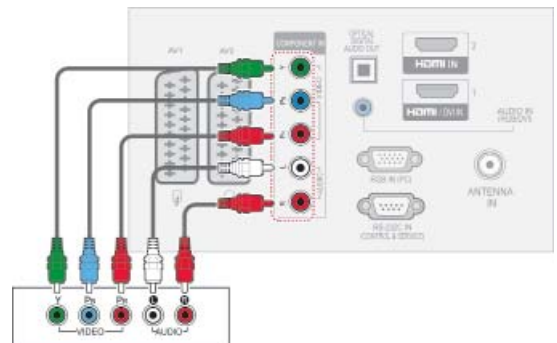

Euro Scart -liitäntä

Siirtää video- ja äänisignaalin ulkoisesta laitteesta televisioon. Kytke ulkoinen laite ja televisio Euro Scart -kaapelilla seuraavan kuvan mukaisesti. Jos haluat näyttää kuvia käyttämällä progressiivista hakua, käytä Euro Scart -kaapelia.

(Vain plasma televisio)

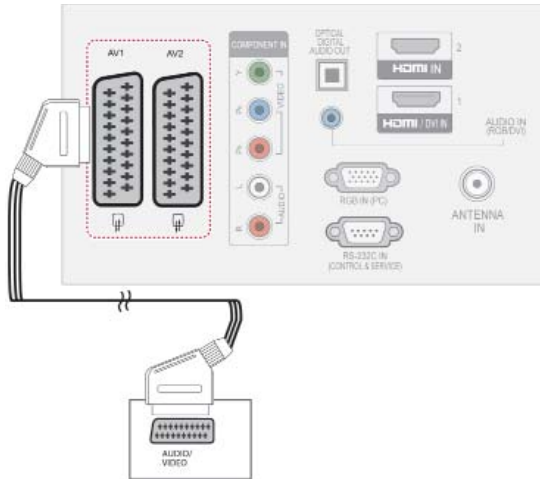

Nykyinen tulomalli \ Lähde Tyyppi	AV1 (TV-lähtö ¹)	AV2 (Näytön lähtö ²)
Digitaalinen televisio	X	O
Analoginen TV, AV	Analoginen televisio	O
Komponentti / RGB	Analoginen televisio	X
HDMI	Analoginen televisio	X

- 1 TV-lähtö: lähettää analogisia TV-signaaleja.
- 2 Näytön lähtö: lähettää nykyistä näyttökuvaa.

! HUOMAUTUS

- Kaikkien käytettävien Euro scart -kaapelien on oltava suojattuja.
- Katsottaessa digitelevisiota 3D-tilassa signaalia ei voi lähettää näytöstä SCART-kaapelilla. (Vain 3D-mallit)
- Jos otat 3D-tilan käyttöön ajastetun tallennuksen aikana, näytön signaalia ei voi lähettää SCART-kaapelilla eikä tallennus onnistu. (Vain 3D-mallit)

(Vain LCD TV/LED LCD TV)

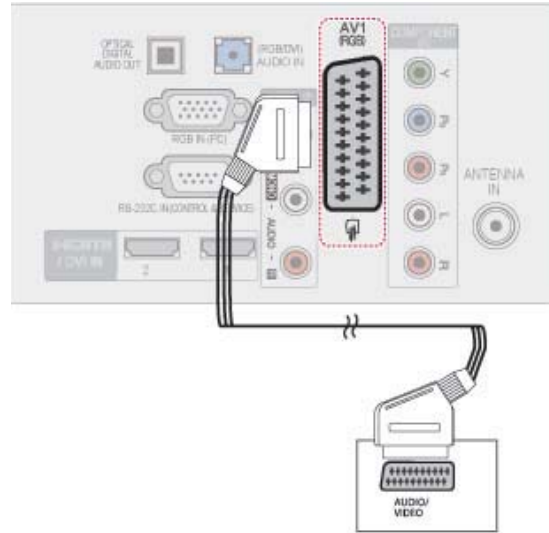

Nykyinen tulomalli \ Lähde Tyyppi	AV1 (TV-lähtö ¹)
Digitaalinen televisio	Digitaalinen televisio
Analoginen TV, AV	Analoginen televisio
Komponentti / RGB	Analoginen televisio
HDMI	Analoginen televisio

- 1 TV-lähtö: ulostulot analogisen television tai digitaalisen television signaaleille

! HUOMAUTUS

- Kaikkien käytettävien Euro scart -kaapelien on oltava suojattuja.
- Katsottaessa digitelevisiota 3D-tilassa signaalia ei voi lähettää näytöstä SCART-kaapelilla. (Vain 3D-mallit)

Komposiittiliitäntä

Siirtää analogisen video- ja äänisignaalin ulkoisesta laitteesta televisioon. Kytke ulkoinen laite ja televisio komposiittikaapelilla seuraavan kuvan mukaisesti.

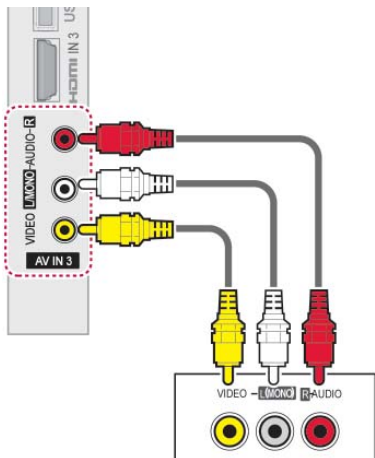

HUOMAUTUS

- Jos videonauhurista tulee monoääni, kytke sen audiokaapeli television **AUDIO L/ MONO** -liitäntään.

Tietokoneen kytkeminen



HUOMAUTUS

- Suosittelemme television kytkemistä HDMI-kaapelilla parhaan kuvanlaadun varmistamiseksi.

HDMI-liitäntä

Siirtää digitaalisen video- ja äänisignaalin tietokoneesta televisioon. Kytke tietokone ja televisio HDMI-kaapelilla seuraavan kuvan mukaisesti.

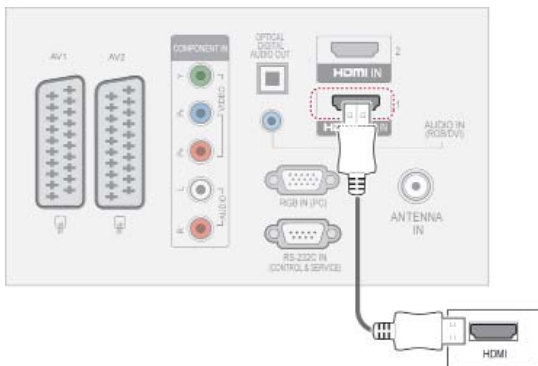

DVI-HDMI-liitäntä

Siirtää digitaalisen videosignaalin tietokoneesta televisioon. Kytke tietokone ja televisio DVI-HDMI-kaapelilla seuraavan kuvan mukaisesti. Kytke äänikaapeli äänisignaalin siirtämistä varten.

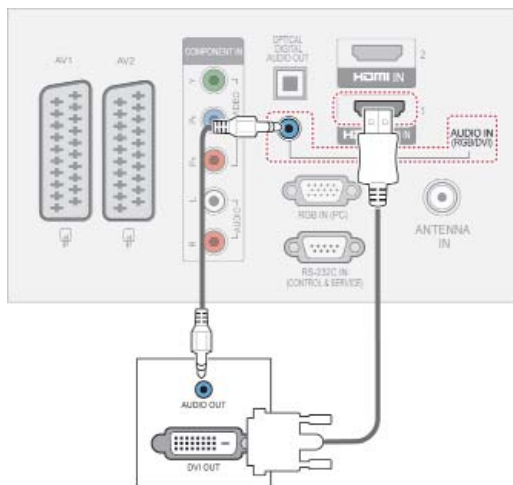

RGB-liitäntä

Siirtää analogisen videosignaalin tietokoneesta televisioon. Kytke tietokone ja televisio mukana toimitetulla 15-nastaisella D-sub-signaali-kaapelilla seuraavan kuvan mukaisesti. Kytke äänikaapeli äänisignaalin siirtämistä varten.

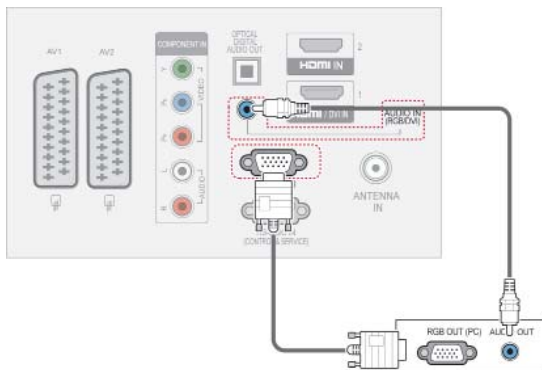

! HUOMAUTUS

- Älä jätä liikkumatonta kuvaa televisioruutuun pitkäksi ajaksi. Liikkumaton kuva voi palaa näyttöön pysyvästi. Käytä aina näytönsäästäjä, kun se on mahdollista.
- Tietokonetilassa voi esiintyä kohinaa ja pystykuviota sekä kontrastin tai kirkkauden häiriöitä käytettäessä joitakin tarkkuuksia. Säädä tällöin tietokonetilan tarkkuutta, virkistystaajuutta, kirkkautta tai kontrastia, kunnes kuva on selkeä. Jos tietokoneen näytönohjaimen virkistystaajuutta ei voi säätää, vaihda tietokoneen näytönohjein tai ota yhteys näytönohjaimen valmistajaan.
- Vaaka- ja pystytaajuuksien tulosynkronoinnit ovat erilliset.
- Suosittelemme malleja 1920x1080, 60 Hz (Paitsi 42/50PT****, 42/50PW****, 22/26/32LK33**, 19/26/32LV25**, 19/22LV23**), 1024x768, 60 Hz (Vain 42/50PT****, 42/50PW****) 1360 x768, 60 Hz (Vain 22/26/32LK33**, 19/26/32LV25**, 19/22LV23**) PC-tilaa varten parhaan kuvanlaadun saavuttamiseksi.
- Kytke tietokoneen näyttöliitäntään kiinnitetty signaalikaapeli television RGB (PC) -liitäntään tai tietokoneen HDMI-liitäntään kiinnitetty signaalikaapeli television HDMI IN (tai HDMI/DVI IN) -liitäntään.
- Kytke tietokoneen äänikaapeli television AUDIO INPUT -liitäntöihin. (Television mukana ei toimiteta kaapeleita.)
- Jos käytät äänikorttia, säädä tietokoneen ääntä tilanteen mukaan.
- Jos tietokoneen näyttökortista ei saada analogista ja digitaalista RGB-signaalia samanaikaisesti, kytke vain RGB tai HDMI IN (tai HDMI/DVI IN) -liitäntä, jotta näet tietokoneen tuottaman kuvan televisiossa.
- DOS-tila ei ehkä toimi HDMI-DVI-kaapelia käytettäessä.
- Jos käytössä on liian pitkä RGB-PC-kaapeli, näyttössä saattaa näkyä häiriötä. On suositeltavaa käyttää alle 5 metrin kaapelia. Se varmistaa parhaan kuvanlaadun.

Äänijärjestelmän kytkeminen

Käytä ulkoisesta äänijärjestelmästä sisäisen kaiuttimen sijasta.

! HUOMAUTUS

- Jos käytät ulkoista äänilaitetta sisäisen kaiuttimen sijasta, poista TV-kaiutin käytöstä (Katso s. 74).

Digitaalinen optinen ääniliitäntä

Siirtää digitaalisen äänisignaalin televisiosta ulkoiseen laitteeseen. Kytke ulkoinen laite ja televisio optisella äänikaapelilla seuraavan kuvan mukaisesti.

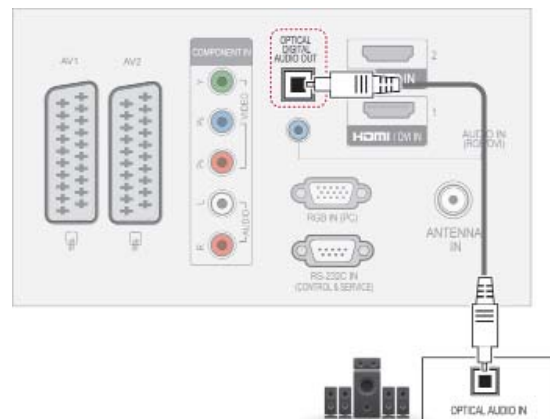

! HUOMAUTUS

- Älä katso optiseen porttiin. Lasersäde saattaa vahingoittaa näköä.

Kuulokkeiden kytkeminen

(Paitsi 42/50PT25**, 50/60PV25**, 42/50PT35**, 50PV35**, 50/60PZ25**, 42/50PW45**, 50/60PZ55**, 42/50PT45**)

Siirtää kuulokesignaalin televisiosta ulkoiseen laitteeseen. Kytke ulkoinen laite ja televisio kuulokekaapelilla seuraavan kuvan mukaisesti.

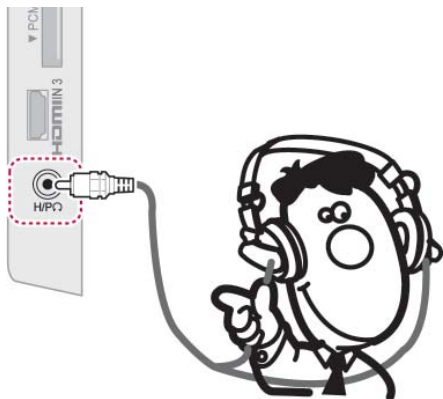

USB-liitäntä

Kytke USB-tallennuslaite, kuten USB-Flash -muisti, ulkoinen kiintolevy tai USB-muistikortinlukija, televisioon ja käytä multimediatiedostoja Oma media -valikossa. Katso USB-tallennuslaitteiden kytkeminen, s. 55 ja Tiedostojen selaus, s. 56.

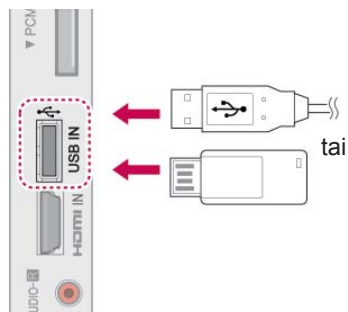

! HUOMAUTUS

- AUDIO- valikon nimikkeet ovat poissa käytössä kuulokeliitännässä.
- Kun kuuloke on liitetty ja toiminto vaihdetaan AV- TILAAN, muutos koskee vain videota mutta ei audiota.
- Optisen Digitaalisen Audion lähtöliitäntä ei ole käytössä kuulokeliitännässä.
- Kuulokkeiden impedanssi: 16 Ω
- Kuulokkeiden äänen enimmäislähtö: 10 mW - 15 mW
- Kuulokeliitännän koko: 0,35 cm

CI-moduulin kytkeminen

Katsele salattuja (maksullisia) palveluja digitaalisessa TV-tilassa.

Katso s. 38.

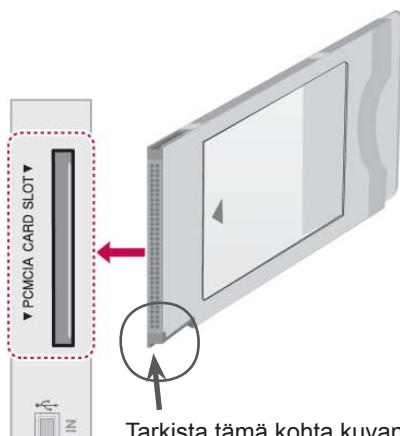

Tarkista tämä kohta kuvan osoittamalla tavalla ja aseta CI-moduuli paikalleen.

! HUOMAUTUS

- Tarkista, että CI-moduuli on asetettu PCMCIA-korttipaikkaan oikein päin. Jos moduulia ei ole asetettu oikein, se voi vahingoittaa televisiota ja PCMCIA-korttipaikkaa.

SIMPLINK-liitäntä

Ohjaa TV:n kauko-ohjaimella AV-laitetta, joka on kytketty HDMI-kaapelilla HDMI-CEC-portin kautta. TV tukee vain HDMI-CEC-yhteensopivia laitteita..

Kytke HDMI-kaapelin toinen pää TV:n takapaneelin HDMI/DVI IN- tai HDMI IN -liitäntään ja toinen pää SIMPLINK-laitteeseen.

SIMPLINK-toimintoa ei tueta langattoman yhteyden kautta.

! HUOMAUTUS

- Jos kytketty laite ei tue HDMI-CEC-liitäntää, SIMPLINK-toimintoa ei voi käyttää.
- SIMPLINK-toiminnon käyttämiseen tarvitaan High Speed HDMI -kaapeli, joka tukee *CEC-toimintoa. (*CEC: Consumer Electronics Control).

SIMPLINK-toiminnon ottaminen käyttöön

- 1 Avaa SIMPLINK-valikot painamalla SIMPLINK-näppäintä.
- 2 Valitse siirtymisnäppäimillä **Päällä**.
- 3 Valitse laite siirtymisnäppäimillä ja paina **OK**.
 - Kuva saattaa poiketa tv-laitteestasi.

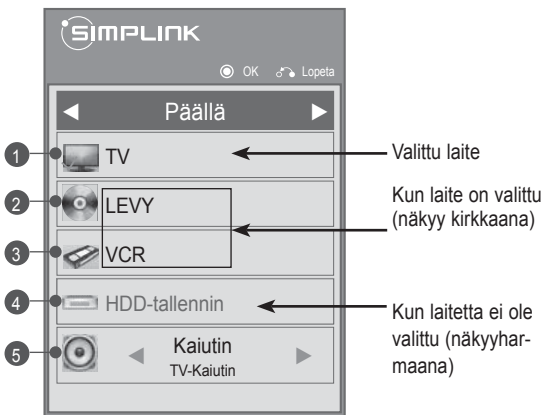

No.	Kuvaus
1	Edellinen katseltu TV-kanava näytetään.
2	Toistaa levyjä. Jos useita levyjä on saatavana, levy'n nimi näkyy ruudun alareunassa.
3	Ohjaa kytkettyä videonauhuria.
4	HDD-tallenteiden toisto: ohjaa kiintolevyn tallenteita.
5	Äänilähtö kotiteatterin kaiuttimeen tai äänilähtö televisioon: äänilähdön vaihtaminen kotiteatterin ja TV:n kaiuttimien välillä.

- Valitun laitteen edellä näkyy valintamerkki.
- Saatavana olevat laitteet näkyvät kirkkaalla värillä.
- Muut laitteet näkyvät harmaina.

- 4 Ohjaa valittua AV-laitetta.
 - **Suoratoisto:** Kun olet kytkenyt AV-laitteen televisioon, voit ohjata laitteita suoraan ja toistaa mediasisältöjä ilman lisäasetuksia.
 - **Valitse AV-laite:** Voit valita jonkin televisioon kytketyistä AV-laitteista.
 - **Levyn toisto:** Ohjaa kytkettyjä AV-laitteita siirtymisnäppäimillä ja näppäimillä **OK**, **▶, ■, II, ◀◀ ja ▶▶**.
 - **Katkaise laitteiden virta:** Kun katkaiset TV:n virran, myös kytkettyjen laitteiden virta katkaistaan.
 - **Vaihda äänilähtö:** Vaivaton tapa vaihtaa äänilähtöä.
 - **Synkronoi virran kytkeminen:** Kun SIMPLINK-laite, jonka on kytketty HDMI-liitäntää, aloittaa toiston, TV:n virta kytketään automaattisesti.

! HUOMAUTUS

- Jos vaihdat tulolähdettä painamalla INPUT (Sisääntulo), SIMPLINK-toiminto lopetetaan.
- Jos valitset laitteen, jossa on kotiteatteritoiminto, äänilähdöksi vaihdetaan automaattisesti kotiteatterin kaiutin ja TV-kaiutin poistetaan käytöstä.
- Jos kytketty SIMPLINK-kotiteatterijärjestelmä ei toista TV:n ääntä, kytke TV:n takapaneelissa oleva DIGITAL AUDIO OUT -liitäntä SIMPLINK-laitteen takapaneelissa olevaan DIGITAL AUDIO IN -liitäntään optisella kaapelilla.

TEKSTI-TV

- Tämä ominaisuus ei ole käytettävissä kaikissa maissa.

Teksti-TV on monien TV-asemien toimittama maksuton palvelu, joka tarjoaa ajantasaista tietoa muun muassa uutisista, säästä, TV-ohjelmista ja osakekursseista.

Tämän laitteen teksti-TV-dekooderi tukee normaali teksti-TV-, TOP-teksti- ja pikateksti-järjestelmiä. HELPPO (normaali teksti-TV) koostuu sivuista, jotka valitaan kirjoittamalla suoraan vastaava sivunumero. TOP- ja PIKA-TEKSTI-TV ovat uudenlaisia menetelmiä, joiden avulla teksti-TV:n tietojen selaus käy nopeasti ja helposti.

Ota käyttöön tai poista käytöstä

Avaa Teksti-TV painamalla **TEXT (Teksti)**. Pääsivu tai viimeksi katsottu sivu ilmestyy näkyviin.

Sivun otsikkorivillä näkyy kaksi sivunumeroa, TV-kanavan nimi, päivämäärä ja kellonaika. Ensimmäinen sivunumero kertoo valitun sivun, toinen taas näkyvissä olevan sivun.

Sulje Teksti-TV painamalla **TEXT (Teksti)**. TV palaa aiempaan tilaansa.

Normaali teksti-TV

Sivun valinta

- 1 Anna sivunumero kolmen numeron sarjana numeronäppäimillä. Jos näppäilet väärin, syötä kolmen numeron sarja loppuun ja anna sitten oikea sivunumero uudelleen.
- 2 Valitse **P** **^** **v** -näppäimellä edellinen tai seuraava sivu.

Top-teksti

Käyttöopas näyttää kuvaruudun alareunassa neljä värikenttää: punainen, vihreä, keltainen ja sininen. Keltainen kenttä tarkoittaa seuraavaa ryhmää ja sininen seuraavaa lohkoa.

Lohko / Ryhmä / Sivun valinta

- 1 Siirry sinisellä näppäimellä lohkoista toiseen.
- 2 Siirry keltaisella näppäimellä seuraavaan ryhmään ja edelleen automaattisesti seuraavaan lohkoon.
- 3 Siirry vihreällä näppäimellä seuraavalle mahdolliselle sivulla ja edelleen automaattisesti seuraavaan ryhmään.
- 4 Voit käyttää myös **P** **^** -näppäintä. Punaisella näppäimellä pääset edelliseen valintaan. Voit käyttää myös **P** **v** -näppäintä.



Suora sivun valinta

Kuten normaalissa testi-TV:ssä, myös TOP-tilassa voit valita sivun antamalla sivunumeron kolmen numeron sarjana numeronäppäimillä.

Pikateksti

Teksti-TV:n sivut on värikoodattu kuvaruudun alareunassa ja ne valitaan värinäppäimiä painamalla.

Sivun valinta

- 1 Paina **T.OPT (Tekstivalinta)** ja valitse sitten siirtymisnäppäimillä -valikko. Näytä hakemistosivu.
- 2 Voit valita sivuja alareunan värikoodien mukaisesti vastaavilla värinäppäimillä.
- 3 Kuten normaalissa teksti-TV:ssä, voit valita pikatekstitalassa sivun antamalla kolminumeroinen sivunumeron numeronäppäimillä.
- 4 Valitse **P**   -näppäimellä edellinen tai seuraava sivu.

Teksti-TV:n erikoistoiminto

Paina **T. OPT (Tekstivalinta)** ja valitse siirtymisnäppäimillä **Tekstivalinta**-valikko.

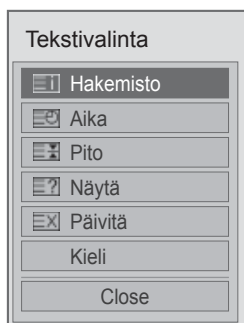

Hakemisto

Valitse jokaisen hakemistosivun.

Aika

Kun katselet televisio-ohjelmaa, valitsemalla tämän valikon saat kellonajan näkyviin ruudun oikeaan yläkulmaan.

Teksti-TV:tä käytettäessä tällä näppäimellä voidaan valita alasivu. Alasivun numero näkyy kuvaruudun alareunassa. Valitse sivu pitoon tai vaihda sivua painamalla punaista/vihreää, **<** **>** tai numeronäppäimiä.

Pito

Pysäyttää automaattisen sivunvaihdon, jos sivu koostuu 2:sta tai useammasta alasivusta.

Alasivujen määrä näytetään yleensä kellonajan alapuolella. Tätä näppäintä painettaessa lukitussymboli ilmestyy kuvaruudun vasempaan yläkulmaan ja automaattinen sivunvaihto keskeytyy. Kun tämä valikko on valittu, ruudun vasemmassa yläkulmassa näkyy pysäytysmerkki ja automaattinen sivunvaihto ei ole käytössä.

Näytä

Voit näyttää salattuja tietoja, kuten visailujen vastauksia, valitsemalla tämän valikon.

Päivitä

Näyttää TV-kuvaa sillä aikaa kuin valittua sivua haetaan. Symboli näkyy kuvaruudun vasemmassa yläkulmassa. Kun päivitetty sivu on käytettävissä, näyttö vaihtaa tähän sivunumeroon. Valitse valikko uudelleen, kun haluat katsoa päivitettyä tekstitelevision sivua.

Kieli (Mallin mukaan)

Näyttää saatavilla olevat kielitiedot digitaalisessa tilassa, jolloin voit vaihtaa teksti-TV:n kielen.



HUOMAUTUS

- Isossa-Britanniassa (digitaalisessa tilassa), **T. OPT (Tekstivalinta)** -näppäin ei toimi.

DIGITAALINEN TEKSTITELEVISIO

- Tämä toimii vain Isossa-Britanniassa ja Irlannissa.

Voit käyttää televisiossa digitaalista teksti-TV:tä, jossa muun muassa teksti ja grafiikka ovat huomattavasti parempia. Digitaalisella teksti-TV:llä voi myös käyttää digitaalisia teksti-TV-palveluja ja muita digitaalista teksti-TV:tä lähettäviä erikoispalveluja.

Teksti-TV digitaalisessa palvelussa



- 1 Valitse numeronäppäimillä tai **P** \wedge \vee -näppäimellä digitaalinen palvelu, joka lähettää digitaalista teksti-TV:tä.
- 2 Noudata digitaalisen teksti-TV:n ohjeita ja siirry seuraavaan vaiheeseen painamalla **TEXT (Teksti)**, **OK**, **siirtymisnäppäimiä**, **punaista**, **vihreää**, **keltaista**, **sinistä** tai **numeronäppäimiä** jne.
- 3 Vaihda digitaalista teksti-TV-palvelua valitsemalla toinen palvelu numeronäppäimillä tai **P** \wedge \vee -näppäimellä.

Teksti-TV digitaalisessa palvelussa



- 1 Valitse digitaalista teksti-TV:tä lähettävä palvelu numeronäppäimillä tai **P** \wedge \vee -näppäimellä.
- 2 Siirry teksti-TV:hen painamalla **TEXT (Teksti)** tai värinäppäimiä.
- 3 Noudata digitaalisen teksti-TV:n ohjeita ja siirry seuraavaan vaiheeseen painamalla **OK**, **siirtymisnäppäimiä**, **punaista**, **vihreää**, **keltaista**, **sinistä** tai **numeronäppäimiä** jne.
- 4 Sulje digitaalinen teksti-TV painamalla **TEXT (Teksti)** tai värinäppäimiä ja palaa **TV:n** katseleluun.

Joissakin palveluissa teksti-TV:tä voi käyttää painamalla punaista näppäintä.

HUOLTO

Päivitä ja puhdista TV säännöllisesti, jotta sen suorituskyky säilyy korkeana ja käyttöikä on pitkä.

TV:n puhdistus



VAROITUS

- Muista katkaista virta ja irrottaa virtakaapelit ja muut kaapelit ennen puhdistusta.
- Kun TV on pitkään käyttämättömänä, irrota virtajohto seinäpistorasiasta, jotta salama tai virtapiikki ei vahingoittaisi vastaanotinta.

Ruutu ja kehys

Poista pöly tai kevyt lika pyyhkimällä pinta kuivalla, puhtaalla ja pehmeällä kankaalla.

Poista pinttynyt lika pehmeällä kankaalla, joka on kostutettu puhtaassa vedessä tai miedossa pesuliuoksessa. Pyyhi pinta välittömästi tämän jälkeen kuivalla kankaalla.



VAROITUS

- Älä työnnä, hankaa tai kolhi pintaa kynnellä tai terävällä esineellä, sillä se voi vaurioittaa näyttöä ja aiheuttaa kuvan vääristymistä.
- Älä käytä kemikaaleja, kuten vahaa, bentseeniä, alkoholia, ohenteita, hyönteismyrkkyjä, ilmanraikastajia tai voiteluaineita, sillä ne voivat vahingoittaa näytön pintaa ja aiheuttaa värvirheitä.

Runko ja jalusta

Poista pöly tai kevyt lika pyyhkimällä pinta kuivalla, puhtaalla ja pehmeällä kankaalla.

Poista pinttynyt lika pehmeällä kankaalla, joka on kostutettu puhtaassa vedessä tai miedossa pesuliuoksessa. Pyyhi pinta välittömästi tämän jälkeen kuivalla kankaalla.



VAROITUS

- Älä suihkuta nestettä pinnalle. Jos television sisään pääsee vettä, seurauksena voi olla tulipalo, sähköisku tai toimintahäiriö.
- Älä käytä kemikaaleja, jotka voivat vaurioittaa pintaa.

Virtajohto

Poista virtajohtoon kertynyt pöly tai lika säännöllisesti.

Ruudun Image burn- tai Burn-in-ilmion välttäminen



- Jos pysäytyskuva jää TV-ruutuun pitkäksi aikaa, se voi aiheuttaa näyttöön pysyvän vääristymän. Tätä kutsutaan nimellä image burn tai burn-in, eikä takuu korvaa sitä
- Jos TV:n kuvasuhteena on pitkään 4:3, näyttö voi vaurioitua letterbox-palkkien alueella.
- Älä jätä pysäytyskuvaa TV-ruutuun pitkäksi aikaa (2 tuntia tai enemmän LCD-televisiossa, 1 tuntia tai enemmän plasmatelevisiossa) välttääksesi tämän ongelman.

VIANMÄÄRITYS

Yleinen

Ongelma	Tarkkuus
TV:tä ei voi ohjata kauko-ohjaimella.	<ul style="list-style-type: none"> Tarkista televisiossa oleva kauko-ohjaintunnistin ja yritä uudelleen. Varmista, että television ja kauko-ohjaimen välissä ei ole esteitä. Tarkista, että paristot toimivat ja että ne on asennettu oikein (⊕ ja ⊕, ⊖ ja ⊖). Tarkista, että oikea tulolähde, kuten TV tai videonauhuri, on valittu kauko-ohjaimen käyttöä varten.
Ruudulla ei näy kuvaa, eikä ääntä kuulu.	<ul style="list-style-type: none"> Varmista, että vastaanottimessa on virta. Varmista, että virtajohto on kytketty seinäpistorasiaan. Tarkista seinäpistorasian kunto kytkemällä siihen jokin muu laite.
Kuva tulee näkyviin hitaasti, kun TV:n virta kytketään.	<ul style="list-style-type: none"> Kuva on pimennetty käynnistyksen aikana. Tämä on normaalia. Jos kuva ei tule näkyviin muutaman minuutin kuluttua, irrota TV:n virtajohto 30 sekunniksi ja yritä uudelleen. Jos kuvaa ei vielä näy, ota yhteys valtuutettuun huoltoon.
Ulkoisia laitteita ei voi kytkeä.	<ul style="list-style-type: none"> Katso lisäohjeita osiosta Peruskytkennät (Katso s. 83) ja kytke ulkoinen laite.
TV:n virta katkeaa äkillisesti.	<ul style="list-style-type: none"> Tarkista virranhallinnan asetukset. Virransaanti voi olla katkonaista. Tarkista, onko automaattinen Uniajastin otettu käyttöön Aika-asetuksissa. Katso lisäohjeita osiosta Uniajastin (Katso s. 77). Jos TV ei saa signaalia, se sammuu automaattisesti 15 minuutin käytettävyyden jälkeen. (Paitsi 22/26/32LK335C, 32/37/42LK455C, 19/22/26/32LV255C, 32/37/42/47LV355C, 32/37/42LK469C, 32/37/42/47LV369C)

Ääni

Ongelma	Tarkkuus
Kuvat näkyvät, mutta ääntä ei kuulu.	<ul style="list-style-type: none"> Paina  + tai - -näppäimiä. Tarkista, onko ääni vaimennettu painamalla MUTE (Vaimennus). Selaa muita kanavia. Lähetysessä voi olla ongelmia. Varmista, että äänikaapelit on kytketty oikein.
Yksi kaiuttimista kohisee tai ei toista ääntä.	<ul style="list-style-type: none"> Ympäristön kosteuden tai lämpötilan muutokset voivat aiheuttaa epätavallista ääntä, kun televisio käynnistetään tai sammutetaan. Tuote toimii oikein.

Video

Ongelma	Tarkkuus
Kuva näkyy mustavalkoisena tai värit ovat heikot.	<ul style="list-style-type: none"> Säädä väriasetuksia KUVA -valikossa (Katso s. 67). Pidä vastaanotin riittävällä etäisyydellä muista sähkölaitteista. Selaa muita kanavia. Lähetyksessä voi olla ongelmia.
Ruudussa näkyy vaaka- tai pysty-palkkeja tai kuva on sumea.	<ul style="list-style-type: none"> Tarkista, aiheuttaako jokin paikallinen lähde (sähkölaite tai -työkalu) häiriöitä.
Kuvassa on viivoja tai juovia	<ul style="list-style-type: none"> Tarkista antenni tai käännä se oikeaan suuntaan.
Ruudussa näkyy haamukuvia vastaanottimen sammuttamisen jälkeen	<ul style="list-style-type: none"> Ruudussa pitkään ollut pysäytyskuva on voinut vaurioittaa pikseleitä (image burn). Vältä näytön pikselien vaurioituminen käyttämällä näytönsäästäjää.
Virta on kytketty, mutta ruutu on hyvin tumma.	<ul style="list-style-type: none"> Säädä kirkkautta ja kontrastia KUVA -valikossa (Katso s. 67).
Ruudulla näkyy teksti Ei signaalia.	<ul style="list-style-type: none"> Varmista, että signaalikaapeli on kytketty TV:n ja laitteiden väliin oikein. Tarkista valittu tulolähde painamalla INPUT (Sisääntulo).
Ruudulla näkyy mustia täpliä.	<ul style="list-style-type: none"> Ruudulla voi näkyä punaisia, vihreitä, valkoisia tai mustia pikseleitä, jotka liittyvät paneelin ominaisuuksiin. Tämä on normaalia.
Kuvan sijainti ruudulla on väärä.	<ul style="list-style-type: none"> Säädä kuvan sijaintia KUVA -valikossa (Katso s. 67). Tarkista, että tuote tukee näytönohjaimen tarkkuutta ja taajuutta. Jos taajuus ei ole tuetulla alueella, aseta suositeltu tarkkuus käyttämällä ulkoisen laitteen näyttöasetuksia.
Ruudun taustalla näkyy ohuita viivoja.	<ul style="list-style-type: none"> Tarkista videokaapeliyhteys.
Ruudulla näkyy vaakakohinaa tai merkit sumenevat.	<ul style="list-style-type: none"> Säädä vaiheasetuksia KUVA-valikossa. Katso lisäohjeita osiosta NÄYTTÖ (Katso s. 67).
Jotkin kanavat eivät näy kunnolla	<ul style="list-style-type: none"> Selaa muita kanavia. Lähetyksessä voi olla ongelmia. Aseman signaali voi olla heikko. Tarkista antennin asento. Tarkista, aiheuttaako jokin paikallinen lähde (sähkölaite tai -työkalu) häiriöitä.

TEKNISET TIEDOT

MALLIT		42PT25**	50PT25**
Mitat (L x K x S)	Jalusta	987,6 mm x 662,8 mm x 230,5 mm	1171,9 mm x 770,9 mm x 289,8 mm
	Ei jalustaa	987,6 mm x 608,9 mm x 52,5 mm	1171,9 mm x 712,2 mm x 52,5 mm
Paino	Jalusta	21,4 kg	29,5 kg
	Ei jalustaa	19,9 kg	27,2 kg
MALLIT		50PV25**	60PV25**
Mitat (L x K x S)	Jalusta	1171,9 mm x 770,9 mm x 289,8 mm	1390,8 mm x 905,2 mm x 334,7 mm
	Ei jalustaa	1171,9 mm x 712,2 mm x 52,5 mm	1390,8 mm x 835,5 mm x 52,5 mm
Paino	Jalusta	29,8 kg	42,6 kg
	Ei jalustaa	27,5 kg	38,5 kg
MALLIT		42PT35**	50PT35**
Mitat (L x K x S)	Jalusta	991,8 mm x 667,0 mm x 230,5 mm	1176,1 mm x 774,7 mm x 289,8 mm
	Ei jalustaa	991,8 mm x 613,8 mm x 52,5 mm	1176,1 mm x 716,5 mm x 52,5 mm
Paino	Jalusta	21,5 kg	29,6 kg
	Ei jalustaa	20,0 kg	27,3 kg
MALLIT		50PV35**	
Mitat (L x K x S)	Jalusta	1176,1 mm x 774,7 mm x 289,8 mm	
	Ei jalustaa	1176,1 mm x 716,5 mm x 52,5 mm	
Paino	Jalusta	29,9 kg	
	Ei jalustaa	27,6 kg	
CI-moduulin koko (leveys x korkeus x syvyys)		100,0 mm x 55,0 mm x 5,0 mm	

Tuotteen teknisiä tietoja (yllä) voidaan muuttaa ilman ennakoilmoitusta tuotteen toimintojen päivittämisen vuoksi.

Tietoja virtalähteestä ja virrankulutuksesta on laitteeseen kiinnitetystä tarrossa.

MALLIT		50PZ25**	60PZ25**
		50PZ250-ZB / 50PZ250N-ZB 50PZ250A-ZB / 50PZ250T-ZB	60PZ250-ZB / 60PZ250N-ZB 60PZ250A-ZB / 60PZ250T-ZB
Mitat (L x K x S)	Jalusta	1171,9 mm x 770,9 mm x 289,8 mm	1390,8 mm x 905,2 mm x 334,7 mm
	Ei jalustaa	1171,9 mm x 712,2 mm x 52,5 mm	1390,8 mm x 835,5 mm x 52,5 mm
Paino	Jalusta	29,8 kg	42,6 kg
	Ei jalustaa	27,5 kg	38,5 kg
MALLIT		42PW45**	50PW45**
		42PW450-ZA / 42PW450N-ZA 42PW450A-ZA / 42PW450T-ZA 42PW451-ZD / 42PW451N-ZD 42PW451A-ZD / 42PW451T-ZD	50PW450-ZA / 50PW450N-ZA 50PW450A-ZA / 50PW450T-ZA 50PW451-ZD / 50PW451N-ZD 50PW451A-ZD / 50PW451T-ZD
Mitat (L x K x S)	Jalusta	984,0 mm x 662,7 mm x 230,5 mm	1168,7 mm x 768,3 mm x 289,7 mm
	Ei jalustaa	984,0 mm x 608,9 mm x 52,5 mm	1168,7 mm x 712,2 mm x 52,5 mm
Paino	Jalusta	21,5 kg	29,5 kg
	Ei jalustaa	20,0 kg	27,2 kg
MALLIT		50PZ55**	60PZ55**
		50PZ550-ZA / 50PZ550N-ZA 50PZ550A-ZA / 50PZ550T-ZA 50PZ551-ZC / 50PZ552-ZD	60PZ550-ZA / 60PZ550N-ZA 60PZ550A-ZA / 60PZ550T-ZA 60PZ551-ZC / 60PZ552-ZD
Mitat (L x K x S)	Jalusta	1172,3 mm x 770,9 mm x 289,8 mm	1391,1 mm x 905,2 mm x 334,7 mm
	Ei jalustaa	1172,3 mm x 712,2 mm x 52,5 mm	1391,1 mm x 835,5 mm x 52,5 mm
Paino	Jalusta	29,8 kg	42,6 kg
	Ei jalustaa	27,5 kg	38,5 kg
MALLIT		42PT45**	50PT45**
		42PT450-ZB / 42PT450N-ZB 42PT450A-ZB / 42PT450K-ZB 42PT450-ZH / 42PT450N-ZH 42PT450A-ZH / 42PT450K-ZH	50PT450-ZB / 50PT450N-ZB 50PT450A-ZB / 50PT450K-ZB 50PT450-ZH / 50PT450N-ZH 50PT450A-ZH / 50PT450K-ZH
Mitat (L x K x S)	Jalusta	984,0 mm x 662,7 mm x 230,5 mm	1168,7 mm x 768,3 mm x 289,7 mm
	Ei jalustaa	984,0 mm x 608,9 mm x 52,5 mm	1168,7 mm x 712,2 mm x 52,5 mm
Paino	Jalusta	21,5 Kg	29,5 Kg
	Ei jalustaa	20,0 Kg	27,2 Kg
CI-moduulin koko (leveys x korkeus x syvyys)		100,0 mm x 55,0 mm x 5,0 mm	

Tuotteen teknisiä tietoja (yllä) voidaan muuttaa ilman ennakoilmoitusta tuotteen toimintojen päivittämisen vuoksi.

Tietoja virtalähteestä ja virrankulutuksesta on laitteeseen kiinnitetyssä tarrassa.

MALLIT		22LK33**	26LK33**
		22LK330-ZB / 22LK330A-ZB 22LK330N-ZB / 22LK331-ZA 22LK330U-ZB / 22LK335C-ZB 22LK330-ZH / 22LK330N-ZH 22LK330A-ZH / 22LK330U-ZH 22LK331-ZG	26LK330-ZB / 26LK330A-ZB 26LK330N-ZB / 26LK331-ZA 26LK330U-ZB / 26LK335C-ZB 26LK330-ZH / 26LK330N-ZH 26LK330A-ZH / 26LK330U-ZH 26LK331-ZG
Mitat (L x K x S)	Jalusta	526,0 mm x 377,0 mm x 165,0 mm	663,0 mm x 484,0 mm x 207,0 mm
	Ei jalustaa	526,0 mm x 331,0 mm x 65,0 mm	663,0 mm x 423,0 mm x 79,9 mm
Paino	Jalusta	4,3 kg	7,6 kg
	Ei jalustaa	4,0 kg	6,5 kg
Tehon tarve		AC 100-240 V~ 50 / 60 Hz	AC 100-240 V~ 50 / 60 Hz
Tehon tarve		55 W	100 W
MALLIT		32LK33**	32LK43**
		32LK330-ZB / 32LK330A-ZB 32LK330N-ZB / 32LK331-ZA 32LK330U-ZB / 32LK335C-ZB 32LK330-ZH / 32LK330N-ZH 32LK330A-ZH / 32LK330U-ZH 32LK331-ZG	32LK430-ZA / 32LK430N-ZA 32LK430A-ZA / 32LK430U-ZA 32LK430-ZG / 32LK430N-ZG 32LK430A-ZG / 32LK430U-ZG
Mitat (L x K x S)	Jalusta	800,0 mm x 565,0 mm x 207,0 mm	799,0 mm x 555,0 mm x 207,0 mm
	Ei jalustaa	800,0 mm x 509,0 mm x 73,8 mm	799,0 mm x 506,0 mm x 73,5 mm
Paino	Jalusta	9,6 kg	9,4 kg
	Ei jalustaa	8,6 kg	8,4 kg
Tehon tarve		AC 100-240 V~ 50 / 60 Hz	AC 100-240 V~ 50 / 60 Hz
Tehon tarve		120 W	120 W
MALLIT		37LK43**	42LK43**
		37LK430-ZA / 37LK430N-ZA 37LK430A-ZA / 37LK430U-ZA 37LK430-ZG / 37LK430N-ZG 37LK430A-ZG / 37LK430U-ZG	42LK430-ZA / 42LK430N-ZA 42LK430A-ZA / 42LK430U-ZA 42LK430-ZG / 42LK430N-ZG 42LK430A-ZG / 42LK430U-ZG
Mitat (L x K x S)	Jalusta	916,0 mm x 625,0 mm x 261,0 mm	1023,0 mm x 685,0 mm x 261,0 mm
	Ei jalustaa	916,0 mm x 575,0 mm x 77,4 mm	1023,0 mm x 635,0 mm x 76,6 mm
Paino	Jalusta	12,5 kg	15,1 kg
	Ei jalustaa	10,8 kg	13,5 kg
Tehon tarve		AC 100-240 V~ 50 / 60 Hz	AC 100-240 V~ 50 / 60 Hz
Tehon tarve		160 W	180 W
CI-moduulin koko (leveys x korkeus x syvyys)		100,0 mm x 55,0 mm x 5,0 mm	

Tuotteen teknisiä tietoja (yllä) voidaan muuttaa ilman ennakoilmoitusta tuotteen toimintojen päivittämisen vuoksi.

MALLIT		32LK45**	37LK45**
Mitat (L x K x S)	Jalusta	795,0 mm x 568,0 mm x 207,0 mm	913,0 mm x 639,0 mm x 265,0 mm
	Ei jalustaa	795,0 mm x 504,0 mm x 73,5 mm	913,0 mm x 571,0 mm x 77,4 mm
Paino	Jalusta	9,6 kg	12,8 kg
	Ei jalustaa	8,5 kg	11,1 kg
Tehon tarve		AC 100-240 V~ 50 / 60 Hz	AC 100-240 V~ 50 / 60 Hz
Tehon tarve		120 W	160 W
MALLIT		42LK45**	32LK53**
Mitat (L x K x S)	Jalusta	1019,0 mm x 698,0 mm x 265,0 mm	797,0 mm x 555,0 mm x 207,0 mm
	Ei jalustaa	1019,0 mm x 631,0 mm x 76,5 mm	797,0 mm x 495,0 mm x 73,8 mm
Paino	Jalusta	15,1 kg	9,8 kg
	Ei jalustaa	13,4 kg	8,7 kg
Tehon tarve		AC 100-240 V~ 50 / 60 Hz	AC 100-240 V~ 50 / 60 Hz
Tehon tarve		180 W	140 W
MALLIT		42LK53**	47LK53**
Mitat (L x K x S)	Jalusta	1024,0 mm x 685,0 mm x 261,0 mm	1137,0 mm x 758,0 mm x 270,0 mm
	Ei jalustaa	1024,0 mm x 621,0 mm x 76,8 mm	1137,0 mm x 685,0 mm x 76,8 mm
Paino	Jalusta	15,5 kg	20,3 kg
	Ei jalustaa	13,9 kg	18,3 kg
Tehon tarve		AC 100-240 V~ 50 / 60 Hz	AC 100-240 V~ 50 / 60 Hz
Tehon tarve		200 W	250 W
MALLIT		47LK95**	
Mitat (L x K x S)	Jalusta	1137,0 mm x 758,0 mm x 270,0 mm	
	Ei jalustaa	1137,0 mm x 685,0 mm x 76,8 mm	
Paino	Jalusta	20,3 kg	
	Ei jalustaa	18,3 kg	
Tehon tarve		AC 100-240 V~ 50 / 60 Hz	
Tehon tarve		250 W	
CI-moduulin koko (leveys x korkeus x syvyys)		100,0 mm x 55,0 mm x 5,0 mm	

Tuotteen teknisiä tietoja (yllä) voidaan muuttaa ilman ennakoilmoitusta tuotteen toimintojen päivittämisen vuoksi.

MALLIT		32LK55**	42LK55**
Mitat (L x K x S)	Jalusta	795,0 mm x 568,0 mm x 207,0 mm	1019,0 mm x 698,0 mm x 265,0 mm
	Ei jalustaa	795,0 mm x 504,0 mm x 73,5 mm	1019,0 mm x 631,0 mm x 76,5 mm
Paino	Jalusta	9,2 kg	15,1 kg
	Ei jalustaa	8,1 kg	13,4 kg
Tehon tarve		AC 100-240 V~ 50 / 60 Hz	AC 100-240 V~ 50 / 60 Hz
Tehon tarve		140 W	190 W
MALLIT		19LV25**	22LV25**
Mitat (L x K x S)	Jalusta	455,2 mm x 354,5 mm x 150,7 mm	526,0 mm x 395,0 mm x 150,7 mm
	Ei jalustaa	455,2 mm x 313,1 mm x 40,9 mm	526,0 mm x 352,0 mm x 40,9 mm
Paino	Jalusta	2,8 kg	3,4 kg
	Ei jalustaa	2,5 kg	3,2 kg
Tehon tarve		DC 24 V, 1,4 A, 38 W AC-DC adaptor : 24 V $\overline{\text{---}}$, 2,5 A / AC 100-240 V~ 50 / 60 Hz	DC 24 V, 1,7 A, 40 W AC-DC adaptor : 24 V $\overline{\text{---}}$, 2,5 A / AC 100-240 V~ 50 / 60 Hz
MALLIT		26LV25**	
Mitat (L x K x S)	Jalusta	635,6 mm x 475,0 mm x 178,0 mm	
	Ei jalustaa	635,6 mm x 413,5 mm x 40,9 mm	
Paino	Jalusta	5,6 kg	
	Ei jalustaa	5,0 kg	
Tehon tarve		DC 24 V, 1,8 A, 50 W AC-DC adaptor : 24 V $\overline{\text{---}}$, 2,5 A / AC 100-240 V~ 50 / 60 Hz	
MALLIT		32LV25**	
Mitat (L x K x S)	Jalusta	777,0 mm x 552,0 mm x 234,0 mm	
	Ei jalustaa	777,0 mm x 501,0 mm x 35,4 mm	
Paino	Jalusta	11,9 kg	
	Ei jalustaa	10,7 kg	
Tehon tarve		AC 100-240 V~ 50 / 60 Hz	
Tehon tarve		70 W	
CI-moduulin koko (leveys x korkeus x syvyys)		100,0 mm x 55,0 mm x 5,0 mm	

Tuotteen teknisiä tietoja (yllä) voidaan muuttaa ilman ennakoilmoitusta tuotteen toimintojen päivittämisen vuoksi.

MALLIT		32LV35**	37LV35**
		32LV3500-ZA / 32LV3550-ZB 32LV350A-ZA / 32LV355A-ZB 32LV350N-ZA / 32LV355N-ZB 32LV350U-ZA / 32LV355U-ZB 32LV355T-ZC / 32LV355C-ZB 32LV3551-ZD / 32LV355T-ZJ 32LV3550-ZH / 32LV355A-ZH 32LV355U-ZH / 32LV355N-ZH 32LV3500-ZG / 32LV3551-ZK 32LV355C-ZD	37LV3500-ZA / 37LV3550-ZB 37LV350A-ZA / 37LV355A-ZB 37LV350N-ZA / 37LV355N-ZB 37LV350U-ZA / 37LV355U-ZB 37LV355T-ZC / 37LV355C-ZB 37LV3551-ZD / 37LV355T-ZJ 37LV3550-ZH / 37LV355A-ZH 37LV355U-ZH / 37LV355N-ZH 37LV3500-ZG / 37LV3551-ZK 37LV355C-ZD
Mitat (L x K x S)	Jalusta	764,0 mm x 545,0 mm x 240,0 mm	888,0 mm x 614,0 mm x 240,0 mm
	Ei jalustaa	764,0 mm x 484,0 mm x 35,4 mm	888,0 mm x 553,0 mm x 35,4 mm
Paino	Jalusta	11,4 kg	13,5 kg
	Ei jalustaa	9,6 kg	11,7 kg
Tehon tarve		AC 100-240 V~ 50 / 60 Hz	AC 100-240 V~ 50 / 60 Hz
Tehon tarve		80 W	100 W
MALLIT		40LV35**	42LV35**
		40LV3550-ZB / 40LV355N-ZB 40LV355A-ZB / 40LV355U-ZB	42LV3500-ZA / 42LV3550-ZB 42LV350A-ZA / 42LV355A-ZB 42LV350N-ZA / 42LV355N-ZB 42LV350U-ZA / 42LV355U-ZB 42LV355T-ZC / 42LV355C-ZB 42LV3551-ZD / 42LV355T-ZJ 42LV3550-ZH / 42LV355A-ZH 42LV355U-ZH / 42LV355N-ZH 42LV3500-ZG / 42LV3551-ZK 42LV355C-ZD
Mitat (L x K x S)	Jalusta	1228,0 mm x 836,5 mm x 364,0 mm	998,0 mm x 684,0 mm x 256,0 mm
	Ei jalustaa	1228,0 mm x 795,1 mm x 78,9 mm	998,0 mm x 615,0 mm x 30,4 mm
Paino	Jalusta	37,3 kg	15,5 kg
	Ei jalustaa	34,3 kg	13,3 kg
Tehon tarve		AC 100-240 V~ 50 / 60 Hz	AC 100-240 V~ 50 / 60 Hz
Tehon tarve		100 W	110 W
MALLIT		47LV35**	
		47LV3500-ZA / 47LV3550-ZB 47LV350A-ZA / 47LV355A-ZB 47LV350N-ZA / 47LV355N-ZB 47LV350U-ZA / 47LV355U-ZB 47LV355T-ZC / 47LV355C-ZB 47LV3551-ZD / 47LV355T-ZJ 47LV3550-ZH / 47LV355A-ZH 47LV355U-ZH / 47LV355N-ZH 47LV3500-ZG / 47LV3551-ZK 47LV355C-ZD	
Mitat (L x K x S)	Jalusta	1108,0 mm x 746,0 mm x 256,0 mm	
	Ei jalustaa	1108,0 mm x 677,0 mm x 30,4 mm	
Paino	Jalusta	20,9 kg	
	Ei jalustaa	18,7 kg	
Tehon tarve		AC 100-240 V~ 50 / 60 Hz	
Tehon tarve		140 W	
CI-moduulin koko (leveys x korkeus x syvyys)		100,0 mm x 55,0 mm x 5,0 mm	

Tuotteen teknisiä tietoja (yllä) voidaan muuttaa ilman ennakoilmoitusta tuotteen toimintojen päivittämisen vuoksi.

MALLIT		32LV34**	42LV34**
Mitat (L x K x S)	Jalusta	768,0 mm x 555,0 mm x 240,0 mm	1000,0 mm x 694,0 mm x 257,0 mm
	Ei jalustaa	768,0 mm x 492,0 mm x 45,0 mm	1000,0 mm x 623,0 mm x 43,0 mm
Paino	Jalusta	11,0 kg	14,8 kg
	Ei jalustaa	9,3 kg	12,4 kg
Tehon tarve		AC 100-240 V~ 50 / 60 Hz	AC 100-240 V~ 50 / 60 Hz
Tehon tarve		80 W	110 W
MALLIT		32LV45**	37LV45**
Mitat (L x K x S)	Jalusta	772,0 mm x 549,0 mm x 240,0 mm	893,0 mm x 618,0 mm x 240,0 mm
	Ei jalustaa	772,0 mm x 490,0 mm x 34,9 mm	893,0 mm x 558,0 mm x 34,9 mm
Paino	Jalusta	10,9 kg	12,4 kg
	Ei jalustaa	9,1 kg	10,6 kg
Tehon tarve		AC 100-240 V~ 50 / 60 Hz	AC 100-240 V~ 50 / 60 Hz
Tehon tarve		100 W	110 W
MALLIT		42LV45**	47LV45**
Mitat (L x K x S)	Jalusta	1005,0 mm x 688,0 mm x 256,0 mm	1115,0 mm x 750,0 mm x 256,0 mm
	Ei jalustaa	1005,0 mm x 621,0 mm x 29,9 mm	1115,0 mm x 683,0 mm x 29,9 mm
Paino	Jalusta	15,2 kg	20,7 kg
	Ei jalustaa	13,0 kg	18,5 kg
Tehon tarve		AC 100-240 V~ 50 / 60 Hz	AC 100-240 V~ 50 / 60 Hz
Tehon tarve		120 W	140 W
CI-moduulin koko (leveys x korkeus x syvyys)		100,0 mm x 55,0 mm x 5,0 mm	

Tuotteen teknisiä tietoja (yllä) voidaan muuttaa ilman ennakoilmoitusta tuotteen toimintojen päivittämisen vuoksi.

MALLIT		32LW45**	
		32LW4500-ZB / 32LW450N-ZB 32LW450A-ZB / 32LW450U-ZB 32LW451C-ZB	
Mitat (L x K x S)	Jalusta	772,0 mm x 551,0 mm x 240,0 mm	
	Ei jalustaa	772,0 mm x 490,0 mm x 34,9 mm	
Paino	Jalusta	11,4 kg	
	Ei jalustaa	9,1 kg	
Tehon tarve		AC 100-240 V~ 50 / 60 Hz	
Tehon tarve		100 W	
MALLIT		42LW45**	47LW45**
		42LW4500-ZB / 42LW450N-ZB 42LW450A-ZB / 42LW450U-ZB 42LW451C-ZB	47LW4500-ZB / 47LW450N-ZB 47LW450A-ZB / 47LW450U-ZB 47LW451C-ZB
Mitat (L x K x S)	Jalusta	1005,0 mm x 686,0 mm x 255,0 mm	1115,0 mm x 748,0 mm x 255,0 mm
	Ei jalustaa	1005,0 mm x 621,0 mm x 29,9 mm	1115,0 mm x 683,0 mm x 29,9 mm
Paino	Jalusta	15,9 kg	21,4 kg
	Ei jalustaa	13,0 kg	18,5 kg
Tehon tarve		AC 100-240 V~ 50 / 60 Hz	AC 100-240 V~ 50 / 60 Hz
Tehon tarve		120 W	140 W
MALLIT		55LW45**	
		55LW4500-ZB / 55LW450N-ZB 55LW450A-ZB / 55LW450U-ZB 55LW451C-ZB	
Mitat (L x K x S)	Jalusta	1293,0 mm x 851,0 mm x 341,0 mm	
	Ei jalustaa	1293,0 mm x 785,0 mm x 29,9 mm	
Paino	Jalusta	27,0 kg	
	Ei jalustaa	22,0 kg	
Tehon tarve		AC 100-240 V~ 50 / 60 Hz	
Tehon tarve		160 W	
MALLIT		42LW54**	47LW54**
		42LW5400-ZA / 42LW540N-ZA 42LW540A-ZA / 42LW540U-ZA	47LW5400-ZA / 47LW540N-ZA 47LW540A-ZA / 47LW540U-ZA
Mitat (L x K x S)	Jalusta	977,0 mm x 648,0 mm x 268,0 mm	1089,0 mm x 711,0 mm x 268,0 mm
	Ei jalustaa	977,0 mm x 584,0 mm x 37,1 mm	1089,0 mm x 647,0 mm x 37,1 mm
Paino	Jalusta	16,6 kg	21,9 kg
	Ei jalustaa	12,4 kg	17,7 kg
Tehon tarve		AC 100-240 V~ 50 / 60 Hz	AC 100-240 V~ 50 / 60 Hz
Tehon tarve		130 W	140 W
CI-moduulin koko (leveys x korkeus x syvyys)		100,0 mm x 55,0 mm x 5,0 mm	

Tuotteen teknisiä tietoja (yllä) voidaan muuttaa ilman ennakoilmoitusta tuotteen toimintojen päivittämisen vuoksi.

MALLIT		22LV55**	26LV55**
Mitat (L x K x S)	Jalusta	530,0 mm x 388,0 mm x 151,0 mm	640,0 mm x 474,0 mm x 178,0 mm
	Ei jalustaa	530,0 mm x 340,0 mm x 31,3 mm	640,0 mm x 405,0 mm x 31,0 mm
Paino	Jalusta	3,2 kg	5,05 kg
	Ei jalustaa	2,8 kg	4,4 kg
Tehon tarve		DC 24 V, 1,7 A, 40 W AC-DC adaptor : 24 V $\overline{\text{---}}$, 2,5 A / AC 100-240 V~ 50 / 60 Hz	DC 24 V, 2,1 A, 60 W AC-DC adaptor : 24 V $\overline{\text{---}}$, 2,5 A / AC 100-240 V~ 50 / 60 Hz
MALLIT		19LV23**	22LV23**
Mitat (L x K x S)	Jalusta	471,2 mm x 365,9 mm x 155,4 mm	542,9 mm x 407,1 mm x 155,4 mm
	Ei jalustaa	471,2 mm x 315,5 mm x 34,4 mm	542,9 mm x 357,6 mm x 34,4 mm
Paino	Jalusta	3,4 kg	4,2 kg
	Ei jalustaa	3,2 kg	3,9 kg
Tehon tarve		DC 24 V, 1,4 A, 38 W AC-DC adaptor : 24 V $\overline{\text{---}}$, 2,5 A / AC 100-240 V~ 50 / 60 Hz	DC 24 V, 1,7 A, 40 W AC-DC adaptor : 24 V $\overline{\text{---}}$, 2,5 A / AC 100-240 V~ 50 / 60 Hz
MALLIT		32LK46**	37LK46**
Mitat (L x K x S)	Jalusta	795,0 mm x 568,0 mm x 207,0 mm	913,0 mm x 639,0 mm x 265,0 mm
	Ei jalustaa	795,0 mm x 504,0 mm x 73,5 mm	913,0 mm x 571,0 mm x 77,4 mm
Paino	Jalusta	9,6 kg	12,8 kg
	Ei jalustaa	8,5 kg	11,1 kg
Tehon tarve		AC 100-240 V~ 50 / 60 Hz	AC 100-240 V~ 50 / 60 Hz
Tehon tarve		120 W	160 W
MALLIT		42LK46**	
Mitat (L x K x S)	Jalusta	1019,0 mm x 698,0 mm x 265,0 mm	
	Ei jalustaa	1019,0 mm x 631,0 mm x 76,5 mm	
Paino	Jalusta	15,1 kg	
	Ei jalustaa	13,4 kg	
Tehon tarve		AC 100-240 V~ 50 / 60 Hz	
Tehon tarve		180 W	
CI-moduulin koko (leveys x korkeus x syvyys)		100,0 mm x 55,0 mm x 5,0 mm	

Tuotteen teknisiä tietoja (yllä) voidaan muuttaa ilman ennakoilmoitusta tuotteen toimintojen päivittämisen vuoksi.

MALLIT		32LV36**	37LV36**
		32LV369C-ZD	37LV369C-ZD
Mitat (L x K x S)	Jalusta	764,0 mm x 545,0 mm x 240,0 mm	888,0 mm x 614,0 mm x 240,0 mm
	Ei jalustaa	764,0 mm x 484,0 mm x 35,4 mm	888,0 mm x 553,0 mm x 35,4 mm
Paino	Jalusta	11,4 kg	13,5 kg
	Ei jalustaa	9,6 kg	11,7 kg
Tehon tarve		AC 100-240 V~ 50 / 60 Hz	AC 100-240 V~ 50 / 60 Hz
Tehon tarve		80 W	100 W
MALLIT		42LV36**	47LV36**
		42LV369C-ZD	47LV369C-ZD
Mitat (L x K x S)	Jalusta	998,0 mm x 684,0 mm x 256,0 mm	1108,0 mm x 746,0 mm x 256,0 mm
	Ei jalustaa	998,0 mm x 615,0 mm x 30,4 mm	1108,0 mm x 677,0 mm x 30,4 mm
Paino	Jalusta	15,5 kg	20,9 kg
	Ei jalustaa	13,3 kg	18,7 kg
Tehon tarve		AC 100-240 V~ 50 / 60 Hz	AC 100-240 V~ 50 / 60 Hz
Tehon tarve		110 W	140 W
CI-moduulin koko (leveys x korkeus x syvyys)		100,0 mm x 55,0 mm x 5,0 mm	

Tuotteen teknisiä tietoja (yllä) voidaan muuttaa ilman ennakoilmoitusta tuotteen toimintojen päivittämisen vuoksi.

Käyttöympäristö	Käyttölämpötila	0 °C - 40 °C
	Käyttöympäristön kosteus	Alle 80 %
	Säilytyslämpötila	-20 °C - 60 °C
	Säilytystilan kosteus	Alle 85 %

	Digitaalinen televisio ¹	Digitaalinen televisio	Analogue TV
Televisiojärjestelmä	DVB-T/T2 DVB-C	DVB-T DVB-C	PAL/SECAM B/G/D/K, PAL I/II, SECAM L/L ²
Taajuusalue	VHF, UHF		VHF: E2 - E12, UHF: E21 - E69, CATV: S1 - S20, HYPER: S21 - S47
Tallennettavien ohjelmien määrä	1,000		
Ulkoisen antennin impedanssi	75 Ω		75 Ω

1 Vain mallit, joissa on DVB-T2-tuki

2 Paitsi mallit, joissa on DVB-T2-tuki

RGB-PC-, HDMI/DVI-PC-tila

Tarkkuus	Vaakataajuus (kHz)	Pystytaajuus (Hz)
720 x 400	31,468	70,08
640 x 480	31,469	59,94
800 x 600	37,879	60,31
1024 x 768	48,363	60,00
1280 x 768 (HDMI-PC-tila: ei LCD TV/LED LCD TV)	47,78	59,87
1360 x 768	47,72	59,80
1280 x 1024	63,981	60,02
1920x1080 (RGB-PC)	66,587	59,93
1920x1080 (HDMI-PC)	67,5	60,00

(Paitsi 42/50PT****, 42/50PW****,
22/26/32LK33**, 19/26/32LV25**, 19/22LV23**)

(Paitsi 42/50PT****, 42/50PW****)

Komponenttiportin kytkentä

Komponenttiportit TV:ssä	Y	P _B	P _R
	Y	P _B	P _R
	Y	B-Y	R-Y
	Y	Cb	Cr
	Y	Pb	Pr

DVD-soittimen videolähtöliitännät	Y	P _B	P _R
	Y	B-Y	R-Y
	Y	Cb	Cr
	Y	Pb	Pr

Signal	Component
480i/576i	O
480p/576p	O
720p/1080i	O
1080p	O (50 Hz / 60 Hz vain)

HDMI/DVI-DTV-tila

Tarkkuus	Vaakataajuus (kHz)	Pystytaajuus (Hz)
720x480	31,469 31,5	59,94 60
720x576	31,25	50
1280x720	37,5 44,96 45	50 59,94 60
1920x1080	33,72 33,75 28,125 26,97 27 33,716 33,75 56,25 67,43 67,5	59,94 60 50 23,97 24 29,976 30,00 50 59,94 60

RADIOTAAJUUSMÄÄRITYKSET

- RF-moduulin (BM-LDS201) tekniset tiedot (vain 50/60PZ25**, 42/50PW45**, 50/60PZ55**)

Kun TV käyttää 2,4 GHz:n RF-kaistanleveyttä.

- » Lähtö: enintään 1 dBm
- » Enimmäiskäyttöetäisyys: 10 m avoimessa tilassa
- » Kaistanleveys: 2,4 GHz (2,4035 GHz - 2,4783 GHz)
- » Siirtonopeus: 250 kbps

TV:n RF-moduulin FCC ID -tunnus

FCC ID -tunnus: BEJLDS201



Videotila

Tiedosto Tarkenne	Video-dekooderi	Audiokoodekki	Tuettuenimmäisresoluutio
mpg, mpeg	MPEG1, MPEG2	MP2, MP3, Dolby Digital, LPCM	1920 x 1080. 30p (vain Motion JPEG 640 x 480, 30p)
dat	MPEG1	MP2	
ts, trp, tp	MPEG2, H.264/AVC, VC1	MP2, MP3, Dolby Digital, AAC, HE-AAC	
vob	MPEG1, 2	MP2, MP3, Dolby Digital, LPCM	
mp4, mov	MPEG4, DivX 3.11, DivX 4.12, DivX 5.x, DivX 6, Xvid 1.00, Xvid 1.01, Xvid 1.02, Xvid 1.03, Xvid 1.10- beta1/2, H.264/AVC	AAC, HE-AAC, MP3	
mkv	H.264/AVC, MPEG-1,2,4	MP2, MP3, Dolby Digital, AAC HE-AAC, LPCM	
divx, avi	MPEG2, MPEG4, DivX 3.11, DivX 4, DivX 5, DivX 6, Xvid 1.00, Xvid 1.01, Xvid 1.02, Xvid 1.03, Xvid 1.10-beta1/2, H.264/AVC	MP2, MP3, Dolby Digital, LPCM, ADPCM, AAC, HE-AAC	
Motion JPEG (avi, mp4, mkv)	JPEG	LPCM, ADPCM	
asf, wmv	VC1	WMA	
flv	Sorenson H.263, H.264/AVC	MP3, AAC	

3D-tila

	Signal	Tarkkuus	Vaaka taajuus(kHz)	Pystytaajuus (Hz)	Toistettavat 3D-videomuodot	
HDMI-tulo	720p	1280 X 720	44,96 / 45	59,94 / 60	Ylhäällä ja alhaalla, Sivuttain	
			89,9 / 90	59,94/60	HDMI 3D Frame Packing	
			37,5	50	Ylhäällä ja alhaalla, Sivuttain	
			75		HDMI 3D Frame Packing	
	1080i	1920 X 1080	33,72 / 33,75	59,94/60	Ylhäällä ja alhaalla, Sivuttain	
			28,125	50		
	1080p	1920 X 1080	69,433 / 67,50	59,94/60	Ylhäällä ja alhaalla, Sivuttain, Sakkikuvio Single Frame Sequential	
			56,250	50	Ylhäällä ja alhaalla, Sivuttain	
			27	24	Top-bottom, Side-by-side, Sakkikuvio	
			53,95 / 54	23,98/24	HDMI 3D Frame Packing	
33,75			30	Ylhäällä ja alhaalla, Sivuttain, Sakkikuvio		
USB-tulo	1080p	1920 X 1080	33,75	30	Ylhäällä ja alhaalla, Sivuttain, Sakkikuvio, MPO (Valokuva)	
					Tarkkuus	Toistettavat 3D-videomuodot
					Muut tarkkuudet	Ylhäällä ja alhaalla, Sivuttain
PC-tulo	1920 X 1080		66,587	59,93	Ylhäällä ja alhaalla, Sivuttain	
Komponentti Tulo (Vain plas- matelevisio)	720p	1280 X 720	44,96	59,94	Ylhäällä ja alhaalla, Sivuttain	
			45,00	60,00		
			37,50	50,00		
1080i	1920 X 1080	33,72	59,94	Ylhäällä ja alhaalla, Sivuttain		
		33,75	60,00			
		28,125	50,00			
Kaapeli- DTV	Signal				Toistettavat 3D-videomuodot	
	720p, 1080i				Ylhäällä ja alhaalla, Sivuttain	

IR-KOODIT

- (Tämä toiminto ei ole käytettävissä kaikissa malleissa.)

Koodi (Heksa)	Toiminnot	Huomaus
08	⏻(POWER)	Kauko-ohjaimen näppäin (virta päällä/pois)
95	ENERGY SAVING	Kauko-ohjaimen näppäin
30	AV MODE	Kauko-ohjaimen näppäin
0B	INPUT	Kauko-ohjaimen näppäin
F0	TV/RAD	Kauko-ohjaimen näppäin
10-19	Numeronäppäin 0-9	Kauko-ohjaimen näppäin
53	LIST	Kauko-ohjaimen näppäin
1A	Q.VIEW	Kauko-ohjaimen näppäin
02	↗ +	Kauko-ohjaimen näppäin
03	↘ -	Kauko-ohjaimen näppäin
1E	FAV/MARK (Suosikit/Merk.)	Kauko-ohjaimen näppäin
DC	3D	Kauko-ohjaimen näppäin
09	MUTE	Kauko-ohjaimen näppäin
00	P▲	Kauko-ohjaimen näppäin
01	P▼	Kauko-ohjaimen näppäin
43	Aloitus	Kauko-ohjaimen näppäin
AB	GUIDE	Kauko-ohjaimen näppäin
45	Q.MENU	Kauko-ohjaimen näppäin
28	BACK	Kauko-ohjaimen näppäin
AA	INFO	Kauko-ohjaimen näppäin
5B	EXIT	Kauko-ohjaimen näppäin
44	OK	Kauko-ohjaimen näppäin
40	▲	Kauko-ohjaimen näppäin
41	▼	Kauko-ohjaimen näppäin
07	<	Kauko-ohjaimen näppäin
06	>	Kauko-ohjaimen näppäin
72	Punainen	Kauko-ohjaimen näppäin
71	Vihreä	Kauko-ohjaimen näppäin
63	Keltainen	Kauko-ohjaimen näppäin
61	SININEN(3D SETTING (3D-asetus))	Kauko-ohjaimen näppäin
20	TEXT	Kauko-ohjaimen näppäin
21	T.OPT(T.Option)	Kauko-ohjaimen näppäin
39	SUBTITLE	Kauko-ohjaimen näppäin
B1	■	Kauko-ohjaimen näppäin
B0	▶	Kauko-ohjaimen näppäin
BA	⏮(FREEZE (Pysäytys))	Kauko-ohjaimen näppäin
8E	▶▶	Kauko-ohjaimen näppäin
8F	◀◀	Kauko-ohjaimen näppäin
7E	SIMPLINK	Kauko-ohjaimen näppäin
79	RATIO	Kauko-ohjaimen näppäin
91	AD	Kauko-ohjaimen näppäin

ULKOISEN OHJAUSLAITTEEN ASENNUS

RS-232C-kaapelin kytkentä

Kun television RS-232C-liitäntä kytketään ulkoiseen ohjauslaitteeseen (tietokoneeseen tai AV-ohjausjärjestelmään), television toimintoja voidaan kauko-ohjata.

Kytke ohjauslaitteen sarjaliitântäkaapeli television takapaneelissa olevaan RS-232C-liitäntään.

Huomautus: RS-232C-liitäntäkaapeleja ei toimiteta tuotteen mukana.

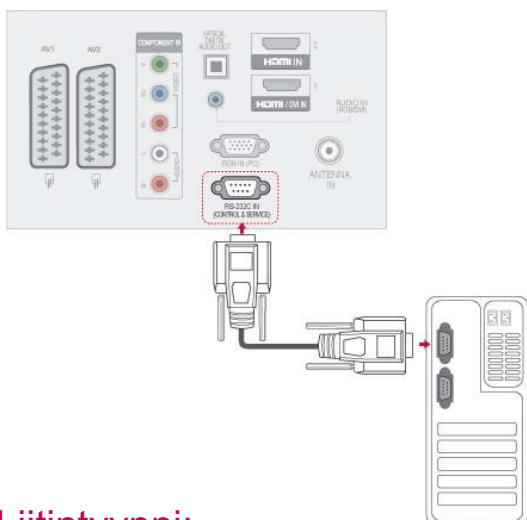

SUOMI

Liitintyyppi: 9-nastainen D-SUB, uros

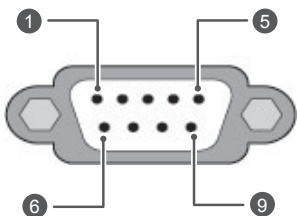

No.	Nastan nimi
1	Ei kytketty
2	RXD (Datan vastaanotto)
3	TXD (Datan lähetyk)
4	DTR (DTE-puoli valmiina)
5	GND
6	DSR (DCE-puoli valmiina)
7	RTS (Lähetykpyyntö)
8	CTS (Valmis lähetykseen)
9	Ei kytketty

RS-232C-liittimen kytkennät

7-johtimen kytkentä (RS-232C -kaapelin vakiokytkentä)

	PC	TV	
RXD	2	3	TXD
TXD	3	2	RXD
GND	5	5	GND
DTR	4	6	DSR
DSR	6	4	DTR
RTS	7	8	CTS
CTS	8	7	RTS

D-Sub 9 D-Sub 9

3-johtimen kytkentä (ei vakiokytkentä)

	PC	TV	
RXD	2	3	TXD
TXD	3	2	RXD
GND	5	5	GND
DTR	4	6	DTR
DSR	6	4	DSR
RTS	7	7	RTS
CTS	8	8	CTS

D-Sub 9 D-Sub 9

Set ID

Aseta käyttäjätunnus. Reaalitietojen määrittäminen
Katso s. 116

- 1 Avaa päävalikot painamalla **Home (Aloitus)**.
- 2 Valitse siirtymisnäppäimillä **ASETUS** ja paina **OK**.
- 3 Valitse siirtymisnäppäimillä **ANNA KÄYTTÄJÄ-TUNNUS** ja paina **OK**.
- 4 Valitse käyttäjätunnus selaamalla vasemmalle tai oikealle ja valitse **Sulje**. Säästöalue on 1–99.
- 5 Kun olet valmis, paina **EXIT (LOPETA)**.

Tietoliikenneasetukset

- Siirtonopeus: 9600 bps (UART)
- Tavun pituus: 8 bittiä
- Pariteetti: Ei ole
- Lopetusbittejä: 1
- Tietojen muoto: ASCII-koodi
- Käytä ristikkäiskaapelia.

Komentoluettelo

	KOMENTO 1	KOMENTO 2	DATA (heksades.)		KOMENTO 1	KOMENTO 2	DATA (heksades.)
01. Virta	k	a	00–01	14. Basso	k	s	00–64
02. Aspect Ratio	k	c	(Katsos.113)	15. Tasapaino	k	t	00–64
03. Näytön pimennys	k	d	(Katsos.113)	16. Väriilämpötila	x	u	00–64
04. Äänen mykistys	k	e	00–01	17. ISM-menetelmä	j	p	(Katsos.115)
05. Äänenvoimakkuuden säätö	k	f	00–64	18. Energy Saving(Virransäästö)	j	q	00–05
06. Kontrasti	k	g	00–64	19. Automaattinen määrittäminen	j	u	01
07. Kirkkaus	k	h	00–64	20. Virityskomento	m	a	(Katsos.115)
08. Väri	k	i	00–64	21. Lisää/Ohita ohjelma	m	b	00–01
09. Sävy	k	j	00–64	22. Näppäin	m	c	Näppäinkoodi
10. Terävyys	k	k	00–64	23. Taustavalon ohjaaminen	m	g	00–64
11. OSD-valinta	k	l	00–01	24. Tulosignaalin valinta (pää)	x	b	(Katsos.116)
12. Kaukosäädin Lukitustila	k	m	00–01	25. 3D	x	t	(Katsos.116)
13. Diskantti	k	r	00–64	26. Laajennettu 3D	x	v	(Katsos.116)

- * Huomaus: USB-yhteys ei tue mm. toimintoja DivX, EMF eikä mitään komentoja, paitsi Power(ka) ja Key(mc). Niitä käsitellään NG-tilassa.

Lähetys- ja vastaanotto-protokolla

Lähetys

[komento1][komento2][Set ID][Data][Cr]

[Command 1] : Ensimmäinen TV:n ohjaukomento (j, k, m tai x)

[Command 2] : Toinen TV:n ohjaukomento.

[Set ID] : Voit valita haluamasi näytön käyttäjätunnuksen valikosta. Arvoalue on 1 -99. Jos numeroksi annetaan 0, ohjaus koskee jokaista kytkettyä TV-laitetta.

Tunnusnumero esitetään valikossa kymmenjärjestelmän kokonaislukuna (1-99) ja lähetys/vastaanotto-protokollassa heksadesimaalisena (0x0- 0x63).

[DATA] : Komentotietojen lähettäminen. "FF" tarkoittaa komennon tilan lukemista.

[Cr] : Rivinvaihto

ASCII-koodi "0x0D"

[] : ASCII koodi "väli (0x20)"

OK-kuittaus

[komento2][Set ID][OK][Data][x]

* Näyttö lähettää tämänmuotoisen kuittauksen (ACK), kun vastaanotetut tiedot ovat kelvollisia. Jos tietojen lukutila on valittu, kuittaus ilmaisee nykyisen tilan. Jos tietojen kirjoitustila on valittu, kuittaus palauttaa tietokoneen lähettämät tiedot.

Virhekuittaus

[komento2][Set ID][NG][Data][x]

* Näyttö lähettää tämänmuotoisen kuittauksen (ACK), kun vastaanotetut tiedot eivät ole kelvollisia. Syy on kielletyn toiminnon valinta tai tiedonsiirtovirhe.

Data 00: Kielletty koodi

01. Virran kytkentä (komento: k a)

- ▶ Kytkee tai katkaisee television virran.

Siirto [k][a][] [Set ID][] [Data][Cr]

Data 00 : Katkaise virta 01 : Kytke virta

Kuittaus [a][] [Set ID][] [OK/NG][Data][x]

- ▶ Ilmoittaa virran kytkemisestä tai katkaisemisesta.

Siirto [k][a][] [Set ID][] [FF][Cr]

Kuittaus [a][] [Set ID][] [OK/NG][Data][x]

- * Jos mikä tahansa muu toiminto lähettää tiedon '0xFF' tässä muodossa, kuittaus ilmaisee toiminnon tilan.
- * OK-kuittaus, Virhe-kuittaus. * Kun televisiossa on virta kytketty, ruutuun voi tulla kuittaus- ja virhesanomia.

02. Kuvasuhde (komento: k c) (pääkuvakoko)

- ▶ Muuttaa näytön pääkuvan tahosuhdetta. (pääkuvan muoto) Voit säätää näytön muotoa myös valitsemalla Kuvasuhde Q.MENU- tai **KUVA**-valikossa.

Siirto [k][c][] [Set ID][] [Data][Cr]

Data 01 : Normaali näyttö (4:3) 07 : 14:9
 02 : Laajakuva (16:9) 09 : Vain haku
 04 : Zoom 0B : Täysi leveys
 06 : Alkuperäinen 10–1F: Elokuvazoomaus
 1–16

Kuittaus [c][] [Set ID][] [OK/NG][Data][x]

- * Voit valita RGB-PC-- tai Komponentti--tulon avulla kuvasuhteeksi 16:9 tai 4:3.
- * DTV/HDMI (1080i 50 Hz / 60 Hz, 720p 50Hz / 60 Hz, 1080p 24 Hz / 30 Hz / 50 Hz / 60 Hz), Komponentti (720p, 1080i, 1080p 50 Hz / 60 Hz) -tilassa Just Scan (Vain skannaus) on käytettävissä.
- * Täysi leveys on tuettu vai tiloissa Digitaalinen, Analoginen ja AV.

03. Näytön pimennys (komento: k d)

- ▶ Valitsee, onko näyttö pimennetty vai ei.

Siirto [k][d][] [Set ID][] [Data][Cr]

Data 00 : Näyttö ei pimennetty (kuva näkyy)
 Videon mykistys ei pimennetty
 01 : Näyttö pimennetty (kuva ei näy)
 10 : Videon mykistys käytössä

Kuittaus [d][] [Set ID][] [OK/NG][Data][x]

- * Vain videon mykistystä käytettäessä kuvaruutunäyttö näkyy televisiossa. Näytön mykistystä käytettäessä kuvaruutunäyttö ei näy televisiossa.

04. Äänen mykistys (komento: k e)

- ▶ Valitsee, onko ääni mykistetty vai ei. Ääni voidaan mykistää myös kaukosäätimen MUTE -painikkeella.

Siirto [k][e][] [Set ID][] [Data][Cr]

Data 00 : Ääni mykistetty
 01 : Ääni ei mykistetty

Kuittaus [e][] [Set ID][] [OK/NG][Data][x]

05. Äänenvoimakkuuden säätö (komento: k f)

- ▶ Suurentaa tai pienentää äänenvoimakkuutta. Äänenvoimakkuutta voidaan säätää myös kaukosäätimen ÄÄNENVOIMAKKUUSpainikkeilla.

Siirto [k][f][] [Set ID][] [Data][Cr]

Data Pienin arvo : 00 - Suurin arvo: 64
 * Katso Reaalitietojen määrittäminen. Katso s. 116.

Kuittaus [f][] [Set ID][] [OK/NG][Data][x]

06. Kontrasti (komento: k g)

- ▶ Muuttaa kuvan kontrastia. Voit säätää kontrastia myös **KUVA**-valikossa.

Siirto [k][g][] [Set ID][] [Data][Cr]

Data Pienin arvo : 00 - Suurin arvo: 64
 * Katso Reaalitietojen määrittäminen. Katso s. 116.

Kuittaus [g][] [Set ID][] [OK/NG][Data][x]

07. Kirkkaus (komento: k h)

- ▶ Muuttaa kuvan kirkkautta. Voit säätää kirkkautta myös **KUVA**-valikossa.

Siirto [k][h][] [Set ID][] [Data][Cr]

Data Pienin arvo : 00 - Suurin arvo: 64
 * Katso Reaalitietojen määrittäminen. Katso s. 116.

Kuittaus [h][] [Set ID][] [OK/NG][Data][x]

08. Väri (komento: k i)

- ▶ Muuttaa kuvan väriä. Voit säätää värejä myös **KUVA**-valikossa.

Siirto [k][i][] [Set ID][] [Data][Cr]

Data Pienin arvo : 00 - Suurin arvo: 64
 * Katso Reaalitietojen määrittäminen. Katso s. 116.

Kuittaus [i][] [Set ID][] [OK/NG][Data][x]

09. Sävy (komento: k j)

- ▶ Muuttaa kuvan värisävyä.
Voit säätää värisävyä myös **KUVA**-valikossa.

Siirto [k][j][] [[Set ID][] [[Data][Cr]

Data Punainen : 00 - Vihreä : 64
* Katso Reaalitietojen määrittäminen. Katso s. 116.

Kuittaus [j][] [[Set ID][] [[OK/NG][Data][x]

10. Terävyys (komento: k k)

- ▶ Muuttaa kuvan terävyyttä.
Voit säätää terävyyttä myös **KUVA**-valikossa.

Siirto [k][k][] [[Set ID][] [[Data][Cr]

Data Pienin arvo : 00 - Suurin arvo: 64
* Katso Reaalitietojen määrittäminen. Katso s. 116.

Kuittaus [k][] [[Set ID][] [[OK/NG][Data][x]

11. OSD-valinta (komento: k l)

- ▶ Valitsee, toimiiko kuvaruutunäyttö (OSD, On Screen Display) kauko-ohjausta käytettäessä.

Siirto [k][l][] [[Set ID][] [[Data][Cr]

Data 00 : OSD näyttöä ei pimennetty
01 : OSD pimennetty

Kuittaus [l][] [[Set ID][] [[OK/NG][Data][x]

12. Kaukosäädin lukittuna -tila (komento: k m)

- ▶ Lukitsee TV-vastaanottimen etupaneelin ja kaukosäätimen painikkeet.

Siirto [k][m][] [[Set ID][] [[Data][Cr]

Data 00 : Lukko ei käytössä
01 : Lukko käytössä

Kuittaus [m][] [[Set ID][] [[OK/NG][Data][x]

* Jos et käytä etupaneelin ja kaukosäätimen painikkeita, valitse tämä tila.

Kun virta katkaistaan ja kytketään, kaukosäätimen lukitus vapautuu.

* Jos näppäinlukko on käytössä valmiustilassa, televisio ei käynnisty kaukosäätimen näppäintä painamalla.

13. Värilämpötila (komento: x u)

- ▶ Säätää värilämpötilaa.
Voit säätää diskanttia myös **ÄÄNI**-valikossa.

Siirto [k][r][] [[Set ID][] [[Data][Cr]

Data Pienin arvo : 00 - Suurin arvo: 64
* Katso Reaalitietojen määrittäminen. Katso s. 116.

Kuittaus [r][] [[Set ID][] [[OK/NG][Data][x]

14. Basso (komento: k s)

- ▶ Säätää bassoa.
Voit säätää bassoa myös **ÄÄNI**-valikossa.

Siirto [k][s][] [[Set ID][] [[Data][Cr]

Data Pienin arvo : 00 - Suurin arvo: 64
* Katso Reaalitietojen määrittäminen. Katso s. 116.

Kuittaus [s][] [[Set ID][] [[OK/NG][Data][x]

15. Kanavatasapaino (komento: k t)

- ▶ Säätää kanavatasapainoa.
Voit säätää tasapainoa myös **ÄÄNI**-valikossa.

Siirto [k][t][] [[Set ID][] [[Data][Cr]

Data Pienin arvo : 00 - Suurin arvo: 64
* Katso Reaalitietojen määrittäminen. Katso s. 116.

Kuittaus [t][] [[Set ID][] [[OK/NG][Data][x]

16. Väriin lämpö (komento: x u)

- ▶ Säädä värin lämpöä. Värejä voidaan säätää myös PICTURE (KUVA) -valikon avulla.

Siirto [x][u][] [[Set ID][] [[Data][Cr]

Data Pienin arvo : 00 - Suurin arvo: 64
* Katso Reaalitietojen määrittäminen. Katso s. 116.

Kuittaus [u][] [[Set ID][] [[OK/NG][Data][x]

17. ISM-menetelmä (komento: j p) (vain plasmatelevisio)

- ▶ Ohjaa ISM-toimintoa. Voit säätää ISM-menetelmää myös **ASETUS**-valikossa.

Siirto [j][p][][Set ID][][Data][Cr]

Data 02: Orbiter
04: Valkopesu
08: Normaali
20: Väripesu

Kuittaus [p][][Set ID][][OK/NG][Data][x]

18. Virransäästö (komento: j q)

- ▶ Vähentää television virrankulutusta. Virransäästöä voidaan säätää myös **PICTURE (KUVA)** -valikon avulla.

Siirto [j][q][][Set ID][][Data][Cr]

Virransäästötoiminto					Taso				Kuvaus
7	6	5	4		3	2	1	0	
0	0	0	0	Low Virta	0	0	0	0	Off
0	0	0	0	Low Virta	0	0	0	1	Vähimmäisarvo
0	0	0	0	Low Virta	0	0	1	0	Medium
0	0	0	0	Low Virta	0	0	1	1	Maximum
0	0	0	0	Low Virta	0	1	0	1	Näytön sammutus
0	0	0	0	Low Virta	0	1	0	0	Älykäs tunnistin (Vain plasmatelevisio)
0	0	0	0	Low Virta	0	1	0	0	Automaattinen (Vain LCD / LED LCD TV - Mallin mukaan)

Kuittaus [q][][Set ID][][OK/NG][Data][x]

19. Automaattinen asetus (komento: j u)

- ▶ Säätää kuvan sijaintia ja vähentää kuvan tärinää automaattisesti. Toimii vain RGB (PC) -tilassa.

Siirto [j][u][][Set ID][][Data][Cr]

Data 01: Aseta

Kuittaus [u][][Set ID][][OK/NG][Data][x]

20. Virityskomento (komento: m a)

- ▶ Kanavaksi valitaan seuraava fyysinen numero.

Siirto [m][a][][Set ID][][Data0][][Data1][][Data2][Cr]

Data00 : Nopea kanavadata
Data01 : Hidas kanavadata
ex. No. 47 -> 00 2F (2FH)
No. 394 -> 01 8A (18AH),
DTV nro 0 -> Ei merkitystä
Data02 : 0x00 : ATV Päätiedot
0x10 : DTV Päätiedot
0x20 : Radio

Kanavan data-alue

Analoginen - Pienin arvo: 00–Suurin arvo: 63 (0–99)
Digitaalinen - Pienin arvo: 00–Suurin arvo: 3E7 (0–999)
(ei Ruotsi, Suomi, Norja, Tanska ja Irlanti)
Digitaalinen - Pienin arvo: 00–Suurin arvo: 270F (0–9999)
(vain Ruotsi, Suomi, Norja, Tanska ja Irlanti)

Kuittaus [a][][Set ID][][OK/NG][Data][x]

Data Pienin arvo: 00–Suurin arvo: 7DH

21. Lisää/Ohita kanava (komento: m b)

- ▶ Asettaa ohitustilan nykyiselle ohjelmalle.

Siirto [m][b][][Set ID][][Data][Cr]

Data 00 : Ohita 01 : Lisää

Kuittaus [b][][Set ID][][OK/NG][Data][x]

22. Näppäin (komento: m c)

- ▶ Lähettää infrapunakauko-ohjaimen näppäinkoodin.

Siirto [m][c][][Set ID][][Data][Cr]

Data Näppäinkoodi - Lisätietoja on sivulla 109.

Kuittaus [c][][Set ID][][OK/NG][Data][x]

23. Taustavalon ohjaaminen (komento: m g)

(vain LCD TV/LED LCD TV)

- ▶ Taustavalon ohjaaminen.

Siirto [m][g][][Set ID][][Data][Cr]

Data: Pienin arvo: 00 - Suurin arvo: 64

Kuittaus [g][][Set ID][][OK/NG][Data][x]

24. Tulon valinta (komento: x b)

(Pääkuvan lähde)

- Valitsee pääkuvan signaalilähteen.

Siirto [x][b][][Set ID][][Data][Cr]

Data: Rakenne

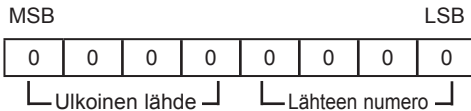

Ulkoinen lähde				Data
0	0	0	0	Kaapeli-DTV
0	0	0	1	Analogue
0	0	1	0	AV
0	1	0	0	Component
0	1	1	0	RGB
0	1	1	1	HDMI
1	0	0	0	
1	0	0	1	
1	0	1	0	

Lähteen numero				Data
0	0	0	0	Lähde1
0	0	0	1	Lähde2
0	0	1	0	Lähde3
0	0	1	1	Lähde4

Kuittaus [b][][Set ID][][OK/NG][Data][x]

*** Reaalitietojen määrittäminen**

00: Arvo 0
:
A: Arvo 10 (Aseta ID 10)
:
F: Arvo 15 (Aseta ID 15)
10: Arvo 16 (Aseta ID 16)
:
64: Arvo 100
:
6E: Arvo 110
:
73: Arvo 115
74: Arvo 116
:
CF: Arvo 199
:
FE: Arvo 254
FF: Arvo 255

25. 3D (komento: x t) (vain 3D-mallit)

- 3D-tilan vaihtaminen televisioon

Siirto [x][t][][Set ID][][Data01][][Data02][][Data03][][Data04][Cr]

Data Rakenne

Data01 00 : 3D käytössä
01 : 3D pois
02 : 3D - 2D
03 : 2D - 3D
Data02 00 : Ylhäällä ja alhaalla
01 : Sivuttain
02 : Sakkikuvio
03 : Jaksottainen
Data03 00 : Oikealta vasemmalle
01 : Vasemmalta oikealle
Data04 3D-tehoste (3D Depth) : Pienin arvo: 00 ~ suurin arvo: 14

(*lähetyksen heksadesimaalikoodin mukaan)

*Jos data1 on 00(3D käytössä), data4-arvolla ei ole merkitystä.

*Jos data1 on 01(3D pois) tai 02(3D - 2D), arvoilla data2, data3 ja data4 ei ole merkitystä.

*Jos data1 on 03(2D - 3D), arvoilla data2 ja data3 ei ole merkitystä.

Data 1	Data 2	Data 3	Data 4
00	O	O	X
01	X	X	X
02	X	X	X
03	X	X	O

X: ei merkitystä

Kuittaus [t][][OK][Data01][Data02][Data03][Data04][x][t][][NG][Data01][x]

26. Laajennettu 3D (komento: x v) (vain 3D-mallit)

- 3D-vaihtoehdon vaihtaminen televisioon

Siirto [x][v][][Set ID][][Data01][][Data02][Cr]

Data01 : 3D-vaihtoehdot
00 : 3D-kuvan korjaus
01 : 3D-syvyys (vain 2D-3D)
02 : 3D-näkökulma
03 : 3D-kuvan koko (Vain plasmatelevisio)
04 : 3D-kuvan balanssi (Vain plasmatelevisio)
05 : 3D-optimointi (vain aktiivinen tyyppi (LCD-TV))

Data02 Tällä on oma alue kullekin Data01-kohdassa määritetyille 3D-vaihtoehdolle.

1) Kun Data01 on 00

00 : Oikealta vasemmalle

01 : Vasemmalta oikealle

2) Kun Data01 on 01 tai 02

Data Pienin arvo: 0 ~ suurin arvo: 14

3) Kun Data01 on 03

00: Vain haku

01 : 16:9

4) Kun Data01 on 04

00: Pois

01: Päällä

5) Kun Data 01 -arvona on 05

Data Pienin arvo: 0 ~ Suurin arvo: 02

* Katso 'Reaalitietojen määrittäminen'.

Kuittaus [v][][OK][Data01][Data02][x][v][][NG][Data01][x]



TV:n malli- ja sarjanumero sijaitsevat TV:n taka-
paneelissa.
Kirjoita se muistiin huoltoa varten.

MALLI _____

SARJA _____