



NEDERLANDS

GEBRUIKERSHANDLEIDING Micro HiFi-systeem

Lees deze handleiding zorgvuldig door voordat u de speler in gebruik neemt en bewaar de handleiding voor later.

XA146 (XA146, XAS146F)



MFL67480015

Veiligheidsinformatie



LET OP
RISICO OP ELEKTRISCHE SCHOK. NIET
OPENEN.



WAARSCHUWING: VERMINDER HET RISICO OP EEN ELEKTRISCHE SCHOK EN VERWIJDER DE ACHTERKLEP/ACHTERKANT NIET. ER ZIJN GEEN ONDERDELEN DIE DE GEBRUIKER HOEFT TE ONDERHOUDEN. LAAT ONDERHOUD OVER AAN BEVOEGD ONDERHOUDSPERSONEEL.



Dit symbool waarschuwt de gebruiker op de aanwezigheid van niet geïsoleerd "gevaarlijk voltage" in de kast van het product, van voldoende kracht om risico op een elektrische schok voor personen te vormen.



Dit symbool waarschuwt de gebruiker op de aanwezigheid van belangrijke gebruiks- en onderhoudsinstructies in de handleiding van het apparaat.

WAARSCHUWING: VOORKOM BRAND- OF SCHOKGEVAAR, EN STEL DIT PRODUCT NIET BLOOT AAN REGEN OF VOCHT.

WAARSCHUWING: Plaats het product niet in een afgesloten ruimte zoals een boekenkast of gelijkwaardig.

WAARSCHUWING : Blokkeer geen ventilatie openingen. Installeer volgens de instructies van de fabrikant.

Gleuven en openingen in de kast zijn er voor ventilatie doeleinden en om betrouwbaar gebruik van het product te garanderen, en te beschermen tegen oververhitting. De openingen mogen nooit geblokkeerd worden door het product op een bed, tapijt, bank of soortgelijk iets te plaatsen. Dit product mag niet ingebouwd worden waarbij er onvoldoende ventilatie is, zoals een boekenkast of rek, volg de instructies van de fabrikant op.



WAARSCHUWING: Dit product gebruikt een Laser Systeem. Lees voor correct gebruik de gebruikershandleiding aandachtig door en bewaar voor toekomstig gebruik. Mocht het apparaat onderhoud nodig hebben, neem contact op met een erkend servicecentrum. Gebruik van bediening of afstellingen of performance van procedures anders dan hierin aangegeven kunnen leiden tot gevaarlijke blootstelling aan straling. Voorkom directe blootstelling aan de laserstraal, open de behuizing niet. Zichtbare laserstraling indien geopend. KJK NIET IN DE STRAAL.

WAARSCHUWING betreffende de Stroomkabel

Het is aanbevolen voor de meeste apparaten dat ze worden aangesloten op een toegewezen circuit:

Dat is een enkel circuit dat alleen dat toestel van stroom voorziet, zonder extra stopcontacten of stekkerdozen. Controleer de specificatiebladzijde in deze handleiding. Sluit niet teveel apparaten aan op wandcontactdozen. Overladen wandcontactdozen die los zitten of beschadigd zijn, verlengkabels, kapotte stroomkabels, of beschadigde of gebarsten kabelisolatie zijn eveneens gevaarlijk. Al deze omstandigheden kunnen leiden tot een elektrische schok of brand. Onderzoek regelmatig de kabel van uw toestel en het uiterlijk op tekenen van schade, slijtage, trek de kabel er uit, en stop het gebruik van het toestel, en laat de kabel vervangen door erkend servicepersoneel indien deze beschadigd blijkt te zijn. Bescherm de kabel tegen fysiek of mechanisch misbruik, zoals draaien, vastzetten, perforeren, klemzitten tussen een deur, of dat erop gelopen wordt. Let op stekkers, stopcontacten, en het punt waar de kabel uit het toestel gaat. Trek aan de stekker en niet aan de kabel voor loskoppeling uit het stopcontact. Plaats het product zo dat de stekker makkelijk te bereiken is.

Dit apparaat is voorzien van een draagbare batterij of accu.

U kunt de batterij of de accu als volgt veilig uit het apparaat verwijderen: Verwijder de oude batterij of het batterijpack. Ga in omgekeerde volgorde als bij het plaatsen te werk. Voorkom milieuvuiling en gezondheidsgevaaren voor mens en dier en werp de oude batterij, het batterijpack of de accu in de daarvoor bestemde bak bij een officieel aangewezen inzameladres. Doe oude batterijen en accu's nooit samen met het gewone huisvuil weg. Wij adviseren u gratis batterijen en accu's te gebruiken die u tegen vergoeding weer kunt inleveren. Stel de batterij (accu) niet bloot aan de hoge temperatuur van rechtstreekse zonnestraling, een open haard e.d.

WAARSCHUWING: Stel niet bloot aan water (druppels of spetters) en plaats geen met water gevulde voorwerpen, zoals een vaas, bovenop het apparaat.

Verwijdering van uw oude apparaat



1. Indien dit doorkruiste afvalbak symbool zich bevindt op het product, betekent dit dat het product valt onder de Europese Richtlijn 2002/96/ EU.
2. Alle elektrische en elektronische producten dienen apart van het huishoudelijk afval verwijderd te worden via door de overheid of gemeente toegewezen inzamelpunten.
3. De correcte verwijdering van uw oude apparaat voorkomt mogelijke negatieve gevolgen voor het milieu en de menselijke gezondheid.
4. Voor meer informatie over de verwijdering van uw oude apparaat, neemt u contact op met uw gemeente, afvalverwerkingsbedrijf of de winkel waar u het product heeft gekocht.



Hierdoor verklaart LG Electronics dat dit/deze product(en) voldoet/voldoen aan de belangrijkste eisen en andere relevante voorzieningen van de Europese Richtlijnen 2004/108/EC, 2006/95/EC en 2009/125/EC.

Europese vertegenwoordiger :
 LG Electronics Service Europe B.V.
 Veluwezoom 15, 1327 AE Almere, The Netherlands (Tel : +31-(0)36-547-8888)

U dient de optie schijfformaat in te stellen op [Mastered] om tijdens het formatteren van herschrijfbaar schijven, deze compatibel te maken met de LG-spelers. Indien u de optie instelt op Live File systeem, kunt u het niet gebruiken op LG-spelers.

(Mastered/ Live File Systeem :
 Schijfformatteringsysteem voor Windows Vista)

Inhoudsopgave

1 **Beginnen**

- 2 Veiligheidsinformatie
- 5 Unieke eigenschappen
- 5 Toebehoren
- 5 Vereisten voor afspeelbare bestanden
- 5 – Vereisten voor MP3/ WMA-
muziekbestanden
- 5 – Compatibele USB-apparaten
- 5 – Eisen voor USB-apparaten
- 6 Afstandsbediening
- 7 Frontpaneel
- 8 Achterzijde

2 **Aansluiten**

- 9 Luidsprekers aansluiten
- 9 – De luidsprekerboxen op het apparaat
aansluiten
- 9 Optionele apparatuur aansluiten
- 9 – PORT. IN aansluiten
- 10 – USB-apparaten aansluiten

3 **Bediening**

- 11 De eerste bedienings-handelingen
- 11 – CD/ USB bedienen
- 11 Andere bedienings-handelingen
- 11 – Geprogrammeerd afspelen
- 11 – Bestandsinformatie weergeven (ID3
tag)
- 11 – Geluidswaergave tijdelijk uitschakelen
- 12 Radio bedienen
- 12 – Naar de radio luisteren
- 12 – Radiostations programmeren
- 12 – Alle opgeslagen stations verwijderen
- 12 – FM-ontvangst mono/stereo
- 12 – Informatie over een radiostation
bekijken
- 13 Geluid aanpassen
- 13 – De surround-modus instellen

- 13 Tijd instellen
- 14 – De speler als wekker gebruiken
- 14 – Sleep Timer instellen
- 14 – Dimmer
- 15 Geavanceerde bedienings-mogelijkheden
- 15 – iPod afspelen
- 15 – Compatibele iPod
- 16 – Naar muziek van andere apparaten
luisteren
- 16 – Opnemen naar USB
- 16 – Bitwaarde en snelheid voor opnamen
instellen

4 **Problemen oplossen**

- 18 Problemen oplossen

5 **Aanhangsel**

- 19 Algemeen technische gegevens
- 20 Onderhoud
- 20 – Behandeling van het apparaat
- 20 – Wat u over disks moet weten
- 20 Handelsmerken en licenties

Unieke eigenschappen

Rechtstreeks opnemen op usb

Muziek van cd's op uw usb-apparaat opnemen.

Portable-ingang

Luister naar muziek van uw draagbare apparaten. (Mp3-speler, notebook e.d.)

Speciaal gefabriceerd voor iPod

Luister via één simpele aansluiting naar muziek op iPod®.

Toebehoren

Controleer de meegeleverde toebehoren en zorg ervoor dat u ze herkent.

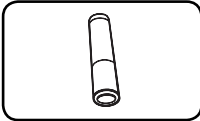

Batterij (1)



Afstandsbediening (1)

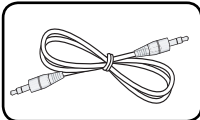

Kabel voor aansluiting op draagbare apparaten. (optie) (1)

Vereisten voor afspeelbare bestanden

Vereisten voor MP3/ WMA-muziekbestanden

MP3/ WMA Schijf compatibeleit met dit toestel is als volgt beperkt :

- Bemonsteringsfrequentie : binnen 32 kHz tot 48 kHz (MP3), binnen 32 kHz tot 48kHz (WMA)

- Bit rate : binnen 32 kbps tot 320 kbps (MP3), 40 kbps tot 192 kbps (WMA)
- Maximum aantal bestanden: Minder dan 999.
- Bestandextensies :“.mp3“,“.wma“
- CD-ROM bestandsformaat: ISO9660/ JOLIET
- We raden aan dat u gebruik maakt van Easy-CD Creator, dat een ISO9660 bestandstelsysteem aanmaakt.

Compatibele USB-apparaten

- MP3-speler: MP3-speler van het type Flash.
- USB-flashapparaat: apparaten die USB 2,0 of USB 1,1 ondersteunen.
- De USB-functie van dit apparaat ondersteunt niet alle USB-apparaten.

Eisen voor USB-apparaten

- Apparaten die extra programma-installatie vereisen wanneer u deze hebt aangesloten op een computer, worden niet ondersteund.
- Trek het USB-apparaat niet uit, als het werkt.
- Bij een USB-stick met hoge capaciteit, kan het langer dan een paar minuten duren om doorzocht te worden.
- Om gegevensverlies te voorkomen moet u een back-up van alle gegevens maken.
- Als u een USB-verlengsnoer of USB-hub gebruikt, wordt het USB-apparaat niet herkend.
- Werken met het bestandstelsysteem NTFS wordt niet ondersteund. (Alleen het bestandstelsysteem FAT (16/32) wordt ondersteund.)
- Deze eenheid wordt niet ondersteund wanneer het totaal aantal bestanden 1 000 of meer is.
- Externe HDD, vergrendelde apparaten of USB-apparaten van het type hard worden niet ondersteund.
- De USB-poort van de eenheid kan net op de PC worden aangesloten. De eenheid kan niet worden gebruikt als een opslagapparaat.

Afstandsbediening

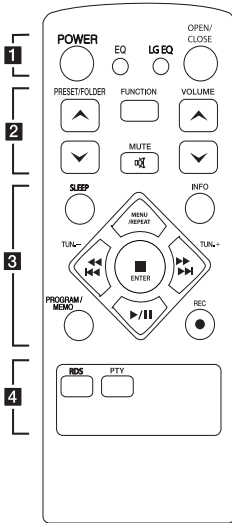

Batterijen installeren

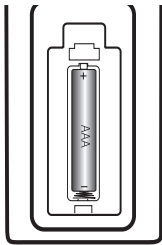

Maak het deksel van het batterijvak aan de achterkant van de afstandsbediening open en plaats in dit vak één AAA batterij en wel zó dat de tekens **+** en **-** op de batterij op dezelfde tekens in het batterijvak aansluiten.

..... **1**

POWER : Schakel het toestel AAN/ UIT.

EQ : U kunt geluidsimpresies kiezen.

LG EQ : Selecteert met behulp van LG EQ een natuurlijk equalizer effect.

OPEN/CLOSE : Opent en sluit de schijflade.

..... **2**

PRESET/FOLDER \wedge /V :

Wanneer u een cd of USB afspeelt die mp3- of wma-bestanden in verschillende mappen bevat, kunt u de map die u wilt afspelen selecteren door op

PRESET/FOLDER \wedge /V te drukken. Kies een "preset number" (voorkeuzennummer) voor een radiostation.

FUNCTION : Selecteert de functie en invoerbron.

VOLUME \wedge /V : Past het volumeprekeervolume aan.

MUTE : Om het geluid stil te zetten.

..... **3**

SLEEP : Schakelt het systeem op een door u gekozen tijd automatisch uit. (Dimmer : de lichtsterkte van het beeldscherm wordt met de helft verminderd.)

MENU/REPEAT :

- U kunt uw muzieknnummers herhaald of in willekeurige volgorde beluisteren. (Alleen in de stand CD/USB)

- Terug naar het vorige (iPod) menu.

INFO : Zie de informatie over uw muziek Mp3/wma-bestanden zijn vaak van tags voorzien. Een tag bevat informatie over de titel, de artiest, het album of over de lengte van de opname.

TUN. +/- : Stemt af op het gewenste radiostation.

◀◀◀/▶▶▶

(Skip/Search):

- Zoekt een bepaald gedeelte in een nummer op.

- Springt snel achteruit of vooruit naar een ander gedeelte op een disk.

■ ENTER :

- Stopt afspelen of opnemen.
- Kies een item (iPod).

▶/|| (Afspelen/pauzeren) :

- Start of pauzeert het afspelen.
- Selecteert mono of stereo.

PROGRAM/MEMO:

- Voor het opslaan van radiostations als u radiostations met **PROGRAM/MEMO** hebt opgeslagen, kunt ze achtereenvolgens doorlopen en er één selecteren.

- Uw favoriete nummers in willekeurige volgorde beluisteren.

● REC : Rechtstreekse USB-opnamen.

..... **4**

RDS : Radiostations volgens programmatype zoeken.

PTY : Selecteert het programmatype van uw voorkeur.

Frontpaneel

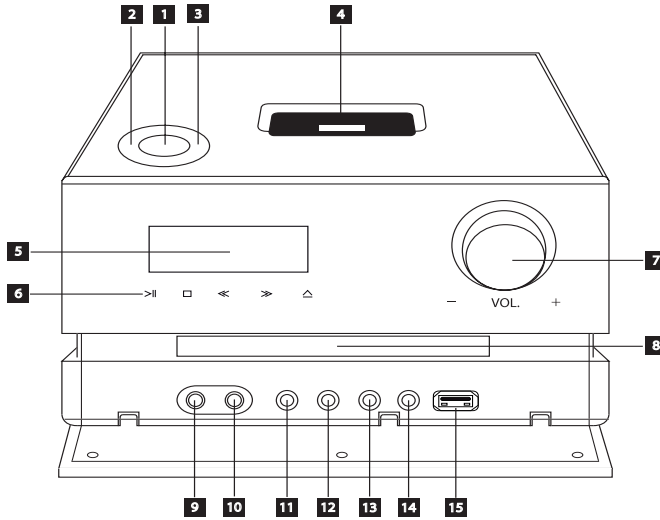

- 1** (POWER)
Schakel het toestel AAN/ UIT.
- 2** **FUNC.** (FUNCTION)
Selecteert de functie en de invoerbron.
- 3** **EQ**
U kunt een vaste geluidsimpresie kiezen.
- 4** **iPod dock**
- 5** **Informatievenster**
Toont de status van de speler.
- 6** **>||** (Afspelen/pauzeren)
 - Start het afspelen.
 - Druk hierop om het afspelen tijdelijk pauzeren. Druk nogmaals hierop om het afspelen te hervatten.
 - Selecteert mono of stereo.
- (STOP)
Stopt afspelen of opnemen.
- <</ >>** (Skip/Search):
 - Hiermee gaat u naar het volgende of vorige bestand, nummer of hoofdstuk.
 - Vooruit of achteruit zoeken. (Houd ingedrukt)
 - Stemt af op de gewenste radiostations.
- △** (OPEN/CLOSE)
Opent en sluit de schijflade.
- 7** **VOL.**
Past het luidsprekervolume aan.
- 8** **Disklade**
- 9** **PORT IN**
Hierop sluit u een draagbare speler met audio-uitgangen aan.
- 10** **PHONES**
Aansluiting voor hoofdtelefoon
- 11** **CLOCK**
Hiermee kunt u de tijd instellen en controleren.
- 12** **TIMER**
U kunt het afspelen van CD- en USB-opnamen en radio-ontvangst op een door u gewenst moment automatisch in- en uitschakelen.
- 13** **SET/RDS**
 - Bevestigt de instelling
 - Hierdoor krijgt u informatie te zien over het radiostation dat u beluistert.
- 14** **REC.**
Opnemen naar USB.
- 15** **USB-poort**
Hierop sluit u een usb-geheugenstick aan.

Achterzijde

1

Beginnen

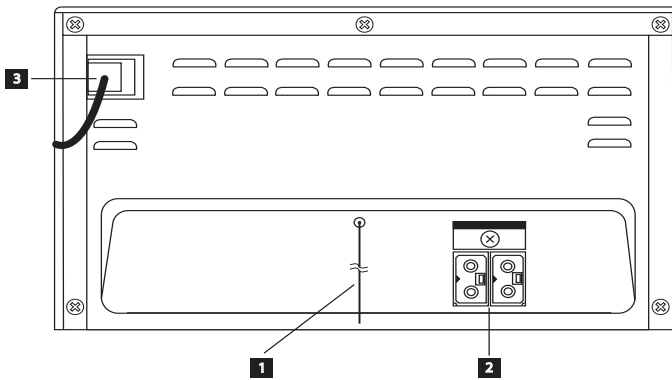

1 Antenne (FM/RDS)

3 Netvoedingskabel

2 Luidsprekeraansluiting

Luidsprekers aansluiten

De luidsprekerboxen op het apparaat aansluiten

Sluit de stekker van de luidsprekerkabel aan op de daarvoor bestemde aansluiting op de luidspreker.

Elke aansluiting op de luidspreker heeft een eigen kleur.

Sluit de stekkers van de luidsprekerkabels aan op de aansluitingen op de luidsprekers met dezelfde kleur. Sluit de stekkers van de luidsprekerskabels altijd stevig op de aansluitingen op de luidsprekers aan.

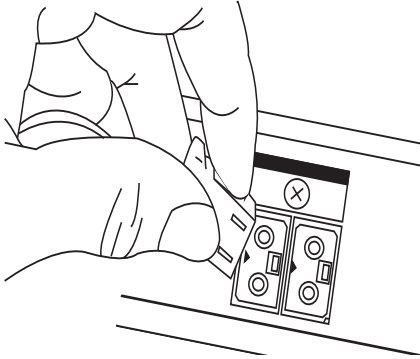

⚠ Waarschuwing

- De luidsprekerboxen bevatten magnetische onderdelen waardoor de kleurenweergave van uw tv-scherm of pc-monitorscherm kan worden vervormd. Plaats de luidsprekerboxen op grotere afstand van de tv of de pc-monitor.
- Installeer de luidspreker met de hulp van minstens één andere persoon om te voorkomen dat hij valt en ongelukken veroorzaakt.

Optionele apparatuur aansluiten

PORT. IN aansluiten

Sluit de uitgang (oortelefoon- of lijnuitgang) van een draagbaar apparaat (MP3 of PMP enz.) aan op de **PORT. IN**-aansluiting.

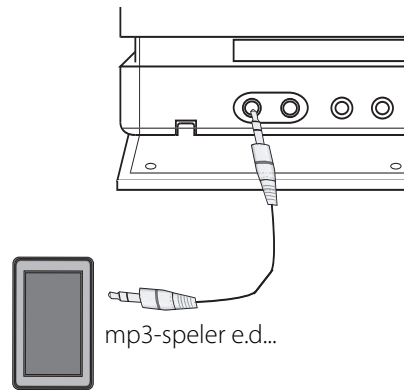

2

Aansluiten

USB-apparaten aansluiten

Sluit de USB-poort van een USB-geheugen (of mp3-speler e.d.) aan op de USB-poort aan de voorkant van het receiversysteem.



Aansluiten

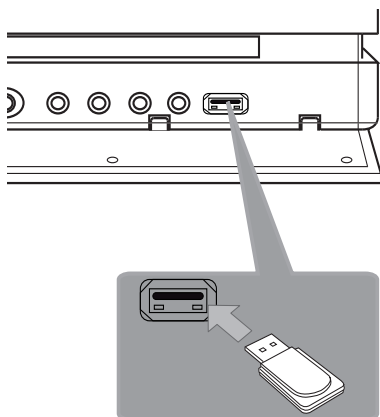

! Let op

- Een USB-apparaat van het apparaat loskoppelen
 1. Kies een andere functie/modus of druk op **ENTER** op de afstandsbediening of twee keer achtereen op  op het HiFi-systeem.
 2. Maak het USB-apparaat van de unit los.
- U kunt de iPod niet gebruiken als u deze op de usb-poort aansluit.
- Als u de iPod op een usb-poort aansluit, wordt deze niet opgeladen.

De eerste bedienings-handelingen

CD/ USB bedienen

1. Plaats de disk in het apparaat door op de afstandsbediening op **OPEN/CLOSE** te drukken of op **△ (OPEN/CLOSE)** op het HiFi-systeem of sluit het usb-apparaat op de usb-ingang aan.
2. Door op **FUNCTION** op de afstandsbediening te drukken of op **FUNC.** op het apparaat, selecteert u de CD of USB functie.
3. Selecteer een bestand (of nummer) dat u wilt afspelen door op de afstandsbediening op **◀◀/▶▶** te drukken of op het HiFi-systeem op **◀ / ▶**.

Voor	Doe dit
Stoppen	Druk op ■ ENTER van de afstandsbediening of op □ van het HiFi-systeem.
Afspelen	Druk op ▶/ van de afstandsbediening of op > van het HiFi-systeem.
Pauzeren	Druk op ▶/ van de afstandsbediening of op > van het HiFi-systeem.
Naar het volgende of vorige hoofdstuk, nummer of bestand overspringen	Druk tijdens het afspelen op ◀◀/▶▶ van het HiFi-systeem of op ◀ / ▶ van de afstandsbediening om naar het volgende nummer of bestand te gaan of om terug te gaan naar het begin van het huidige nummer of bestand. Druk twee keer kort op ◀◀ van de afstandsbediening of op ◀◀ van het HiFi-systeem om naar het vorige nummer of bestand terug te gaan.
Een deel van een nummer opzoeken	Druk tijdens het afspelen op ◀◀/▶▶ van het HiFi-systeem of op ◀ / ▶ van de afstandsbediening en laat de knop pas los op het punt waar u met luisteren wilt beginnen.
Zoeken naar een onderdeel in een map	Druk op PRESET/FOLDER ▲/▼ en vervolgens op ▶/ van de afstandsbediening of > van het apparaat.
Herhaald of in willekeurige volgorde afspelen	Druk op de afstandsbediening een paar keer op MENU/REPEAT waardoor de weergave als volgt verandert, RPT1 -> RPT ALL -> RANDOM -> OFF

Andere bedienings-handelingen

Geprogrammeerd afspelen

Met deze programmeringsfunctie kunt u uw favoriete bestanden van elke disk of usb-apparaat opslaan.

Een programma kan 64 bestanden of nummers bevatten.

1. Leg een cd in de disklade of sluit een USB-apparaat aan en wacht even tot alles in orde is.
2. Druk in de stopstand op de knop **PROGRAM/MEMO** op de afstandsbediening.
3. Druk in de stopstand op **◀◀/▶▶** van de afstandsbediening of op **◀ / ▶** van het HiFi-systeem.
4. Druk nog een keer op **PROGRAM/MEMO** om op te slaan en het volgende bestand/nummer te selecteren.
5. Druk op **▶/||** van de afstandsbediening of op **>||** van het HiFi-systeem om de geprogrammeerde muziekbestanden af te spelen.
6. Druk twee keer op **■ ENTER** van de afstandsbediening of op **□** van het HiFi-systeem om de eerder gemaakte keuze te wissen.

! Let op

De programma's worden ook gewist wanneer u de disk of het USB-apparaat verwijdt, het apparaat uitschakelt of de functie overschakelt.

Bestandsinformatie weergeven (ID3 tag)

Wanneer u tijdens het afspelen van mp3-bestanden die bestandsinformatie bevatten op **INFO** drukt, wordt de informatie weergegeven.

! Let op

Afhankelijk van de ID3 TAG versie kan **INFO** soms niet worden uitgevoerd.

Geluidswaergave tijdelijk uitschakelen

Met een druk op deze knop **ⓧ MUTE** het apparaat uit.

Zo kunt u het apparaat tijdelijk stilschakelen om bijvoorbeeld de telefoon op te nemen; hierbij knippert de indicatie "MUTE ON" (Stilgeschakeld) of "MUTE OFF" (Stilschakeling uit) op het beeldscherm.

Radio bedienen

Naar de radio luisteren

1. Druk op de afstandsbediening op **FUNCTION** of op het HiFi-systeem op **FUNC.** tot FM op het informatievenster verschijnt. De radiotuner stemt nu af op het radiostation waarop u het laatst hebt afgestemd.
2. Druk ongeveer twee seconden op **TUN -/+** tot de frequentieaanduiding begint te veranderen en laat de knop vervolgens los. Het scannen stopt wanneer het apparaat op een station afstemt.

Of

Druk een paar keer kort achter elkaar op **TUN -/+**.

3. U kunt het volume aanpassen door aan de knop **VOL.** op het frontpaneel te draaien of door op de afstandsbediening een paar keer op **VOLUME \wedge / \vee** te drukken.

Radiostations programmeren

U kunt 50 FM-stations vooraf programmeren.

Zet het volume heel laag voordat u gaat afstemmen.

1. Druk op de afstandsbediening op **FUNCTION** of op het HiFi-systeem op **FUNC.** tot FM op het informatievenster verschijnt.
2. Selecteer de gewenste frequentie door op **TUN -/+** te drukken.
3. Druk op **PROGRAM/MEMO** Op het beeldscherm knippert nu een voorgeprogrammeerde stationsfrequentie.
4. Druk op **PRESET/FOLDER \wedge / \vee** om de gewenste voorgeprogrammeerde frequentie te selecteren.
5. Druk op **PROGRAM/MEMO** Het radiostation wordt opgeslagen.
6. Herhaal stap 2 t/m 5 om andere stations op te slaan.
7. Druk op **PRESET/FOLDER \wedge / \vee** om een vooraf ingesteld station te beluisteren.

Alle opgeslagen stations verwijderen

1. Houd **PROGRAM/MEMO** twee seconden ingedrukt. ERASE ALL (alles wissen) knippert om het scherm van de beeldscherm.
2. Druk op **PROGRAM/MEMO** om alle opgeslagen stations te wissen.

FM-ontvangst mono/stereo

Druk op **▶/||** van de afstandsbediening of op **>||** van het HiFi-systeem. Hierdoor schakelt de tuner over van stereo naar mono waardoor de ontvangst doorgaans beter wordt.

Informatie over een radiostation bekijken

De FM tuner wordt geleverd met RDS (Radio Data System). Dit toont informatie over het radiostation waarnaar geluisterd wordt. Door herhaaldelijk op **RDS** te drukken, kunt u bladeren door de verschillende gegevenstypes :

PS	(Programmaservice naam) De naam van het kanaal wordt op het scherm getoond.
PTY	(Herkenning programmatype) Het programmatype (bijv. Jazz of Nieuws) wordt op het scherm getoond.
RT	(Radiotekst) Een tekstbericht met speciale informatie van het station dat uitzendt, wordt getoond. Deze tekst kan rollen over het scherm.
CT	(Tijd bestuurd door het station) Dit toont de tijd en datum zoals uitgezonden door het station.

Door op **RDS** te drukken kunt u volgens programmatype naar radiostations zoeken. Op het display kunt u het laatst gekozen programmatype (PTY) aflezen. Door eenmaal of meerdere malen op **PTY** te drukken kunt u uw favoriete programmatype kiezen. Druk op **◀◀/▶▶** van de afstandsbediening of op **<</>>** van het HiFi-systeem. De tuner zoekt automatisch naar het gewenste programmatype. Het zoeken stopt zodra een station gevonden is.

Geluid aanpassen

De surround-modus instellen

Dit systeem heeft een aantal vooraf geprogrammeerde surround-sound velden. U kunt de gewenste instelling kiezen door op **EQ** of **LG EQ** te drukken.

De weergegeven items voor de equalizer kunnen anders zijn, afhankelijk van geluidsbronnen en effecten.

Op Scherm	Beschrijving
NATURAL	U kunt zich vermaken met comfortabel en natuurlijk geluid.
Equalizer met locale specialisatie	Regionaal geoptimaliseerd geluidseffect. (FORRO/ FUNK/ SERTANEJO/ DANGDUT/ ARABIC/ PERSIAN/ INDIA/ REGUETON/ MERENGUE/ SALSA/ SAMBA/ CUMBIA/ AFRO)
AUTO EQ	Realiseer de geluidsequalizer die het meest lijkt op het genre dat op het MP3 ID3 label van songbestanden staat.
POP CLASSIC JAZZ ROCK	Dit programma leent een enthousiaste atmosfeer aan het geluid en geeft u het gevoel van een echt rock-, pop-, jazz- of klassiek concert.
MP3 -- OPT	Deze functie is speciaal bedoeld voor gecomprimeerde MP3, WMA-bestanden. Hierbij worden vooral de hoge tonen verbeterd.
BASS BLAST	Versterkt de hoge tonen, bas en surround sound effect.
VIRTUAL	U kunt meer genieten van virtueel surround sound.
BYPASS	U geniet van het geluid zonder effect van de equalizer.

! Let op

Soms moet u na het kiezen van een andere geluidsbron of een ander muzieknnummer de surround-modus opnieuw instellen.

Tijd instellen

1. Schakel het apparaat in.
2. Druk ten minste 2 seconden op **CLOCK**.
3. Druk op **◀▶** van de afstandsbediening of op **◀ / ▶** van het HiFi-systeem om de tijdmodus te kiezen.
- AM 12.00 (voor 12-uurs tijdsaanduiding tijdens voormiddag (AM) en namiddag (PM) of 0.00 (voor een 24-uurs tijdsaanduiding).
4. Druk op **SET/RDS** om uw keuze te bevestigen.
5. Druk op **◀▶** van de afstandsbediening of op **◀ / ▶** van het HiFi-systeem om de uren te kiezen.
6. Druk op **SET/RDS** om uw keuze op te slaan.
7. Druk op **◀▶** van de afstandsbediening of op **◀ / ▶** van het HiFi-systeem om de minuten te kiezen.
8. Druk op **SET/RDS** om uw keuze op te slaan.

De speler als wekker gebruiken

1. Schakel het apparaat in.
2. Druk op **TIMER**. Alle functies knippen.
3. Druk op **SET/RDS** als de functie waardoor u wilt worden gewekt in beeld komt.
4. "ON TIME" wordt weergegeven. U hebt dit tijdstip geselecteerd om het systeem in te schakelen. Druk op **◀◀/▶▶** van de afstandsbediening of op **◀ / ▶** van het HiFi-systeem om de uren en de minuten te veranderen en druk ten slotte op **SET/RDS** om uw instelling op te slaan.
5. "OFF TIME" wordt weergegeven. U hebt dit tijdstip geselecteerd om het systeem uit te schakelen.
6. Druk op **◀◀/▶▶** van de afstandsbediening of op **◀ / ▶** van het HiFi-systeem om de uren en de minuten te veranderen en druk ten slotte op **SET/RDS** om uw instelling op te slaan.
7. Druk op **◀◀/▶▶** van de afstandsbediening of op **◀ / ▶** van het HiFi-systeem om het geluidsvolume aan te passen en druk ten slotte op **SET/RDS** om uw instelling op te slaan.
8. Druk tweemaal op de **TIMER**-knop. U kunt nu de stand van de instellingen controleren.

! Let op

- Als u de kloktijd instelt, kunt u door op **CLOCK** te drukken de tijd aflezen, zelfs als de speler uitgeschakeld is.
- If you press "CLOCK" on state of the unit turned off, you can see state in order of "CLOCK" and "TIMER"

Sleep Timer instellen

Druk een paar keer op **SLEEP** (Slaapstand) om een vertragingstijd tussen 10 en 180 minuten in te stellen. Na de vertragingstijd wordt het systeem uitgeschakeld.

Om de Sleep Timer te annuleren, drukt u een paar keer op **SLEEP** tot "SLEEP 10" verschijnt en druk vervolgens nogmaals op **SLEEP** terwijl "SLEEP 10" wordt weergegeven.

! Let op

- U kunt de resterende tijd controleren voordat het apparaat zichzelf uitschakelt.
- Druk op **SLEEP**. De resterende tijd wordt op het beeldscherm weergegeven.
- De Sleep Timer werkt na dimmen van het scherm.

Dimmer

Druk eenmaal op **SLEEP**. De LED van het voorpaneel wordt uitgeschakeld en het weergavevenster wordt half verduisterd. Om dit te annuleren drukt u herhaaldelijk op **SLEEP** totdat alles gedimd wordt.

Geavanceerde bedieningsmogelijkheden

iPod afspelen

U kunt met een iPod geluid afspelen. Raadpleeg de gebruikershandleiding bij de iPod voor meer informatie.

1. Sluit de iPod stevig aan.

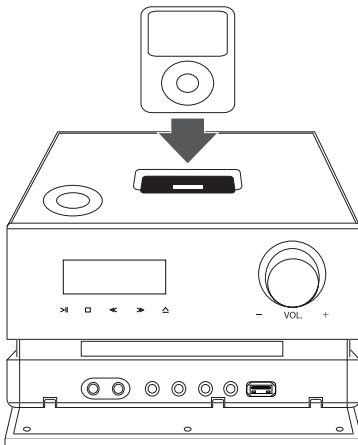

Als u dit apparaat inschakelt terwijl uw iPod aangesloten is of in de houder zit, wordt uw iPod automatisch ingeschakeld en het opladen ervan gestart.

2. Druk op **FUNC.** op het apparaat of op **FUNCTION** op de afstandsbediening om de iPod functie te selecteren. U kunt uw iPod bedienen door middel van het scherm van de iPod maar ook met de meegeleverde afstandsbediening.

Om	Doe dit	
	OP HET APPARAAT	OP DE AFSTANDSBEDIENING
Te pauzeren of opnieuw te starten	>	▶/
Over te slaan	<< / >>	◀◀/▶▶
Te zoeken	Houd << / >> ingedrukt	Houd ◀◀/▶▶ ingedrukt
Naar het vorige menu te gaan	-	MENU/ REPEAT
Naar het gewenste stuk te gaan	-	PRESET/ FOLDER ^/∨
Een stuk te kiezen	□	■ ENTER

Compatibele iPod

- Wij adviseren u de nieuwste softwareversie te installeren.
- Gemaakt voor iPod nano (6e, 5e, 4e, 3e, 2e, en 1e generatie), iPod classic, iPod touch (4e, 3e, 2e, en 1e generatie), iPod 5G, iPhone (4, 3GS, 3G), iPod mini.
Sommige modellen kunnen niet werken, afhankelijk van de firmwareversie.
- U kunt uw iPod vanaf de speler mogelijk niet bedienen, afhankelijk van de softwareversie op uw iPod.

! Let op

- Als dit apparaat een foutbericht toont, volg het bericht dan op. De foutmelding "FOUT":
 - Uw iPod is niet goed aangesloten.
 - Dit apparaat herkent uw iPod als een onbekend apparaat.
 - De accu van uw iPod is bijna leeg.
 - ➔ De accu moet opnieuw worden opgeladen.
 - ➔ Als u de batterij van uw iPod oplaadt wanneer deze bijna leeg is, kan het wat langer duren om volledig op te laden.
- iPod ondersteunt de opnamefunctie niet als deze aangesloten is.
- Afhankelijk van de softwareversie op uw iPod is het mogelijk dat u de iPod vanaf het apparaat niet kunt bedienen. Wij adviseren u de nieuwste softwareversie te installeren.
- Als u bijvoorbeeld een toepassing op de iPod Touch of iPhone wilt gebruiken, wilt bellen of een sms-bericht wilt verzenden, moet u de iPod Touch of iPhone eerst uit het iPod-dock van dit apparaat halen.
- Wanneer u de iPod als bron selecteert, kunt u geen muziek beluisteren via de hoofdtelefoonuitgang.
- In het geval van problemen met uw iPod, gaat u naar www.apple.com/support/ipod.

Naar muziek van andere apparaten luisteren

U kunt het apparaat gebruiken om de muziek van tal van andere typen apparaten te spelen. (Zie pagina 9)

1. Sluit het externe apparaat aan op de PORT. IN-aansluiting op het apparaat.
2. Schakel de stroom in door op **⏻/I (Power)**.
3. Om de PORTABLE functie te selecteren drukt u op het apparaat op **FUNC.** of op de afstandsbediening op **FUNCTION**.
4. Schakel het andere apparaat in en start het afspelen ervan.

Opnemen naar USB

1. Sluit het USB-apparaat op de eenheid aan.
2. Om een functie te selecteren drukt u op het apparaat op **FUNC.** of op de afstandsbediening op **FUNCTION**.

Eén muziknummer opnemen – U kunt op usb opnemen nadat u het gewenste bestand hebt afgespeeld.

Alle muziknummers opnemen – Nadat u bent gestopt, kunt u op usb opnemen.

Een programmalijs opnemen - Ga naar de betreffende geprogrammeerde lijs en neem deze vervolgens op USB op.

3. Start de opname door op het apparaat op **REC.** te drukken of op de afstandsbediening op **● REC.**
4. De opname te stoppen, drukt u op **□** op het apparaat of **■ ENTER** op de afstandsbediening op.

Bitwaarde en snelheid voor opnamen instellen

1. Druk op **REC.** op het toestel of **● REC** op de afstandsbediening langer dan 3 seconden op de stand van zaken te stoppen.
2. Gebruik **⏮/⏭** op het HiFi-systeem of **⏪/⏩** op de afstandsbediening om de bitwaarde te selecteren.
3. Druk op het apparaat nog een keer op **REC.** of op de afstandsbediening op **● REC** om de opnamesnelheid te selecteren.
4. Druk op **⏮/⏭** op de afstandsbediening of op **⏪/⏩** op het HiFi-systeem om de gewenste opnamesnelheid te selecteren. (Alleen audio-cd)

X1 SPEED

- U kunt de muziek tijdens de opname beluisteren.

X2 SPEED

- Bij deze snelheid kunt u het muziekbestand alleen opnemen.

5. Druk op het apparaat op **REC.** of op de afstandsbediening op **● REC** om de instelling te voltooiën

! Let op

- Wanneer u tijdens afspelen stopt met opnemen, zal het bestand dat op dat moment is opgenomen worden opgeslagen.
- Verwijder de USB-geheugenstick niet tijdens de USB-opname. Als u dit wel doet, wordt een onvolledige lijst opgenomen en niet op de pc gewist.
- Als USB opnemen niet werkt, wordt een bericht als "NO USB", "ERROR", "FULL" of "NO REC" in het weergave-venster weergegeven.
- Multicard-readers en externe vaste schijven kunnen niet gebruikt worden voor USB opname.
- Indien u een bestand voor langere tijd opslaat, wordt dit opgeslagen op 512 Mbyte.
- U kunt niet meer dan 999 bestanden opslaan.
- Dit wordt als volgt opgeslagen.

AUDIO CD	De andere bronnen*
<pre> CD_REC ├── TRK_001 ├── TRK_002 └── ⋮ </pre>	<pre> EXT_REC ├── AUDIO_001 ├── AUDIO_002 └── ⋮ </pre>

* : TUNER, Portable enzovoorts.



Het -zonder toestemming van de eigenaar- maken van kopieën van auteursrechtelijk beschermd materiaal, waaronder begrepen computerprogramma's, bestanden, tv- en radio-uitzendingen en geluidsopnamen, kan worden aangemerkt als een inbreuk op het auteursrecht en strafrechtelijk worden vervolgd. Het is verboden deze apparatuur voor de bovengenoemde doeleinden te gebruiken.

**Ken uw verantwoordelijkheid
Respecteer het auteursrecht**

Problemen oplossen

Probleem	Oorzaak & Correctie
Geen stroom.	<ul style="list-style-type: none"> • Sluit de netkabel aan op een stopcontact. Sluit de netkabel aan op een stopcontact. • Controleer of er misschien een stroomstoring is. Controleer de toestand van het apparaat door een ander elektronisch apparaat te bedienen.
Geen geluid.	<ul style="list-style-type: none"> • Controleer of u de juiste functie hebt geselecteerd. Druk op FUNCTION en controleer de geselecteerde functie. • De audiokabels zijn beschadigd. Vervang de beschadigde kabel door een nieuwe.
Het apparaat start niet met afspelen.	<ul style="list-style-type: none"> • Er is een niet-afspeelbare disk in het apparaat geplaatst. Plaats een afspeelbare disk in de speler. • Er is geen disk in het apparaat aanwezig. Plaats een disk in het apparaat. • De disk is vuil. Maak de disk schoon. (Zie pagina 20) • De disk is ondersteboven geplaatst. Plaats de cd met het label omhoog in de speler.
Nauwkeurig afstemmen op radiostations is niet mogelijk.	<ul style="list-style-type: none"> • De antenne staat verkeerd of is niet goed aangesloten. Sluit de antenne stevig aan. • De signaalsterkte van het radiostation is te zwak. Stem met de hand op het radiostation af. • Er zijn geen radiostations geprogrammeerd of de geprogrammeerde radiostations zijn gewist (bij afstemmen door geprogrammeerde stations te scannen). Programmeer een paar radiostations (zie pagina 12 voor meer informatie).
De afstandsbediening werkt niet goed.	<ul style="list-style-type: none"> • U gebruikt de afstandsbediening te ver van het apparaat. De afstandsbediening heeft een bereik van ca. 7 meter. • Er bevindt zich een obstakel tussen de afstandsbediening en het toestel. Verwijder de hindernis. • De batterij van de afstandsbediening is uitgeput. Vervang de batterijen door nieuwe batterijen van hetzelfde type.
iPod doet het niet.	<ul style="list-style-type: none"> • Controleer of de speler correct is aangesloten op het apparaat. Sluit het goed aan op het apparaat.

Algemeen technische gegevens

Algemeen	
Voeding	Zie typeplaatje.
Opgenomen vermogen	Zie typeplaatje.
Afmetingen (B x H x D)	230 X 134 X 228 mm
Netto gewicht (plm.)	1,9 kg
Bedrijfstemperatuur	0 °C tot 40 °C
Relatieve vochtigheid	5 % tot 90 %
Usb-busvoeding(USB)	USB DC 5 V  500 mA iPod DC 5 V  1 A

Ingangen / uitgangen	
PORT. IN	0,6 Vrms

Tuner	
Afstembereik fm-band	87,5 MHz tot 108 MHz

Versterker	
Stereomodus	70 W + 70 W

CD	
Frequentiegebied	20 Hz tot 20 KHz
Signaal/ruisverhouding	75 dB
Dynamisch bereik	80 dB

Front Luidsprekers	
Type	2 Wegs 2 Luidspreker
Impedantie	8 Ω
Gemeten ingangsvermogen	70 W
Maximaal ingangsvermogen	140 W
Netto afmetingen (B x H x D)	144 X 268 X 191 mm
Netto gewicht	1,86 kg

- Ontwerp en specificaties kunnen worden gewijzigd zonder voorafgaande mededeling.

Onderhoud

Behandeling van het apparaat

schoonhouden

Bewaar de originele doos en het verpakkingsmateriaal waarin u het apparaat hebt gekocht. Als u het apparaat veilig wilt versturen, verpak het dan op dezelfde manier waarop het in de fabriek is verpakt.

De buitenkant van het apparaat schoon houden

Gebruik in de buurt van het apparaat geen vluchtige vloeistoffen door bijvoorbeeld insecticide te verstuiven.

Door het apparaat met kracht af te wrijven kunt u het beschadigen.

Laat geen rubber of kunststof voorwerpen langdurig in contact met het apparaat.

Apparaat reinigen

Gebruik een zachte droge doek om het apparaat te reinigen. Als de buitenkant van het apparaat erg vuil is, gebruik dan een zachte doek die u met een sopje licht bevochtigt. Gebruik geen krachtige oplosmiddelen zoals alcohol, benzeen of thinner omdat deze het oppervlak van het apparaat kunnen aantasten.

Apparaat onderhouden

Dit apparaat is een high-tech precisieapparaat. Als de optische pick-uplens en de onderdelen die de disks aandrijven vuil of versleten zijn, kan de beeldkwaliteit achteruitgaan. Neem voor meer informatie contact op met uw LG leverancier of het dichtstbijzijnde servicecentrum.

Wat u over disks moet weten

Disks hanteren

Plak nooit papier of plakband op een disk.

Disks bewaren

Doe de disk na het afspelen terug in de bijbehorende cassette. Stel disks niet bloot aan direct zonlicht of warmtebronnen (bijv. de verwarming) en laat disks nooit in uw auto in de zon liggen.

Disks reinigen

Gebruik geen krachtige oplosmiddelen zoals alcohol, benzeen, thinner, in de handel verkrijgbare reinigingsmiddelen of antistatische sprays die voor oudere vinylgrammofoonplaten bedoeld zijn.

Handelsmerken en licenties



iPod en iPhone zijn handelsmerken van Apple Inc., die in de Verenigde Staten en andere landen zijn gedeponeerd. "Made for iPod" en "Made for iPhone" betekenen dat een elektronisch accessoire speciaal ontworpen is om op respectievelijk iPod of iPhone aan te sluiten, en door de ontwikkelaar is gecertificeerd om te voldoen aan de prestatienormen van Apple. Apple is niet verantwoordelijk voor de werking van dit apparaat of het voldoen ervan aan de veiligheids- en gereguleerde voorschriften.



