



SUOMI

KÄYTTÖOHJEET

Micro HI-FI Järjestelmä

Lue nämä ohjeet huolellisesti ennen laitteen käyttöä ja säilytä niitä tulevaa tarvetta varten.

XA146 (XA146, XAS146F)



MFL67480017

Turvallisuusohjeet

1 Aloitus



VAROITUS: VOIT VÄHENTÄÄ SÄHKÖISKUN VAARAA SEURAAVASTI : ÄLÄ IRROTA KANTTA (TAI TAKAOSAA). LAITTEEN SISÄLLÄ EI OLE KÄYTTÄJÄN HUOLLETTAVIA OSIA. PYYDÄ HUOLTOAPUA PÄTEVÄLTÄ HENKILÖSTÖLTÄ.



Tämä salaman ja nuolenpään kuva tasasivuisessa kolmiossa on tarkoitettu varoittamaan käyttäjää eristämättömästä vaarallisesta jännitteestä laitteen kotelon sisällä. Jännite saattaa aiheuttaa sähköiskun.



Huutomerkki tasasivuisessa kolmiossa on tarkoitettu kertomaan käyttäjälle, että laitteen mukana toimitetuissa käyttöoppaissa on tärkeitä käyttöä ja huoltoa koskevia tietoja.

VAROITUS: VOIT VÄLTÄÄ TULIPALON JA SÄHKÖISKUN VAARAN SEURAAVASTI : ÄLÄ ALTISTA TÄTÄ LAITETTA SATEELLE TAI KOSTEUELLE.

VAROITUS: Älä asenna tätä laitetta suljettuun tilaan esimerkiksi kirjahyllyssä.

VAROITUS: Älä tuki tuuletusaukkoja. Asenna laite valmistajan ohjeiden mukaisesti.

Kaapin raot ja aukot on tarkoitettu tuuletukseen sekä laitteen luotettavan toiminnan varmistamiseksi ja laitteen suojaamiseksi ylikuumenemiselta. Aukkoja ei saa koskaan tukkia asettamalla laite sängylle, sohvalle, matolle tai vastaavalle alustalle. Laitetta ei saa sijoittaa kiinteään rakenteeseen, kuten kirjahyllyn tai telineeseen, ellei tuuletusta ole järjestetty tai valmistajan ohjeita noudatettu.

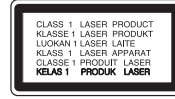

VAROITUS: Tämä tuote käyttää laserjärjestelmää.

Varmista laitteen oikea käyttö lukemalla tämä omistajan käsikirja huolellisesti ja säilyttämällä se tulevaa käyttöä varten. Jos laite tarvitsee huoltoa, ota yhteys valtuutettuun huoltokeskukseen. Muiden kuin tässä ohjeessa määriteltujen ohjainten, säätöjen tai toimenpiteiden käyttö voi altistaa haitalliselle säteilylle. Voit välttää suoran altistuksen lasersäteelle seuraavasti : älä yritä avata koteloa. Avattaessa lasersäteily näkyy paljain silmin. ÄLÄ KATSO SÄTEESEEN.

Virtajohtoa koskeva VAROITUS

Useimmissa tilanteissa laite on suositeltavaa sijoittaa tähän varattuun piiriin;

Tämä tarkoittaa yksittäistä virtapiiriä, josta tulee virtaa vain kyseiseen laitteeseen, eikä siinä ole muita lähtöjä tai piirejä. Varmista asia tämän omistajan käsikirjan teknisiä tietoja sisältävältä sivulta. Älä kuormita seinäpistokkeita liikaa. Ylikuormitetut seinäpistokkeet, löystyneet tai vaurioituneet seinäpistokkeet, jatkojohdot, haurastuneet virtajohdot tai vaurioituneet tai halkeilleet vaijerieristeet ovat vaarallisia. Mikä tahansa näistä voi aiheuttaa sähköiskun tai tulipalon. Tarkasta laitteen johto säännöllisin väliajoin. Jos sen ulkoasu viittaa vaurioon tai kulumiseen, irrota johto, lopeta laitteen käyttö ja pyydä valtuutettua huoltokeskusta vaihtamaan johto täsmälleen samanlaiseen uuteen osaan. Suojaa virtajohto fyysiseltä tai mekaaniselta vahingoittamiselta, kuten vääntämiseltä, taivuttamiselta, nipistämiseltä, joutumiselta oven väliin ja yli kävelyiltä. Kiinnitä erityistä huomiota tulppiin, seinäpistokkeisiin ja kohtaan, jossa johto tulee ulos laitteesta. Voit katkaista virran vetämällä pääjohdon pistokkeen irti. Varmista laitteen asennuksen yhteydessä, että pistokkeeseen on helppo päästä käsiksi.

Tämä laite on varustettu irrottavalla paristolla tai akulla.

Pariston tai akun irrottaminen laitteesta

turvallisella tavalla: Poista vanha paristo tai akkupakkaus ja asenna se takaisin noudattamalla näitä vaiheita päinvastaisessa järjestyksessä. Ympäristön saastumisen estämiseksi ja mahdollisten terveydelle haitallisten vaikutusten välttämiseksi, on vanhat paristot tai akut hävitettävä toimittamalla ne keräyspisteisiin tai kierrätyslaitteisiin. Älä hävitä paristoja tai akkuja kotitalousjätteen tai muun sekajätteen kanssa. Suosittelemme, että käytät paikallista ja ilmaista paristojen ja akkujen palautusjärjestelmää. Älä altista akkua liialliselle kuumuudelle kuten suoralle auringonvalolle, tulelle tai vastaavalle.

VAROITUS: Laitetta ei saa altistaa vedelle (tippuvalle tai roiskuvalle), eikä laitteen päälle saa asettaa esineitä, joiden sisällä on nestettä, kuten kukkamaljakoita.

Vanhan laitteen hävittäminen



1. Kun laitteeseen on kiinnitetty tämä pyörällisen roskasäiliön kuva, jonka päällä on rasti, laite kuuluu eurooppalaisen direktiivin 2002/ 96/ EY piiriin.
2. Kaikki sähköiset ja elektroniset laitteet on hävitettävä erillään kunnallisesta jätehuollosta käyttämällä paikallisten viranomaisten hyväksymiä keräyspisteitä.
3. Vanhan laitteen oikea hävittäminen ehkäisee ympäristön ja ihmisten terveyden kohdistuvia mahdollisia haittoja.
4. Saat lisätietoja vanhan laitteen hävittämisestä ottamalla yhteyden jätteenkuljetusyritykseen tai laitteen ostopaikkaan.



LG Electronics vakuuttaa vastuullisesti, että tämä tuote / nämä tuotteet noudattavat tärkeitä ja olennaisia määräyksiä sekä muita vastaavia direktiivien 2004/108/EC, 2006/95/EC ja 2009/125/EC vaatimuksia.

Edustaja Euroopassa :

LG Electronics Service Europe B.V.
Veluwezoom 15, 1327 AE Almere,
Alankomaat
(puhelin: +31-(0)36-547-8888)

Levyformaatiksi tulee asettaa vaihtoehto [Mastered] ("masteroitu") levyjen muuntamiseksi yhteensopivaan muotoon LG soittimien kanssa formatoitaessa uudelleenkirjoitettavia levyjä. Jos asetat vaihtoehdon arvoksi Live File System

("paikalla äänitetty" tiedostojärjestelmä), et voi käyttää sitä LG soittimissa.

(Mastered/ Live File System ("masteroitu"/ "paikalla äänitetty" tiedostojärjestelmä) : Windows Vista -käyttöjärjestelmän levyformaatti)

Sisältö

1 Aloitus

- 2 Turvallisuusohjeet
- 5 Yksilölliset ominaisuudet
- 5 Varusteet
- 5 Vaatimukset toistettaville tiedostoille
- 5 – MP3/ WMA-musiikkitiedoston vaatimus
- 5 – Yhteensopivat USB-laitteet
- 5 – USB-laitteevaatimukset
- 6 Kaukosäädin
- 7 Etupaneeli
- 8 Takapaneeli

2 Liitântä

- 9 Kaiuttimien liitântä
- 9 – Kaiuttimien kiinnittäminen laitteeseen
- 9 Lisälaitteiston liitântä
- 9 – PORT. IN liitântä
- 10 – USB liitântä

3 Järjestelmän asetus

- 11 Perustoiminnot
- 11 – CD / USB toiminnot
- 11 Muut toiminnot
- 11 – Ohjelmoitu toisto
- 11 – Tiedostotietojen näyttö (ID3 TAG)
- 11 – Äänen väliaikainen mykistys
- 12 Radiotoiminnot
- 12 – Radion kuuntelu
- 12 – Radiokanavien esiasetus
- 12 – Kaikkien tallennettujen asemien poistaminen
- 12 – Huonon FM-vastaanoton parantaminen
- 12 – Radioasematietojen näyttäminen
- 13 Äänen säätö
- 13 – Ympäristön tilan asetus

- 13 Kellon asetus
- 14 – Soittimen käyttö herätyskellona
- 14 – Uniajastuksen asetus
- 14 – HIMMENNIN
- 15 Lisätoiminnot
- 15 – iPodin toisto
- 15 – iPodin yhteensopivuus
- 16 – Musiikin kuuntelu ulkoisesta laitteesta
- 16 – Tallentaminen USB-laitteelle
- 16 – To select recording bit rate and speed

4 Vianmääritys

- 18 Vianmääritys

5 Liite

- 19 Tekniset tiedot
- 20 Huolto
- 20 – Laitteen käsittely
- 20 – Levyjä koskevat huomautukset
- 20 Tavaramerkit ja lisenssit

Yksilölliset ominaisuudet

USB- suora tallennus

Musiikin tallennus CD- levyiltä USB- laitteeseen.

Kannettava

Musiikin kuuntelu kannettavalla laitteella. (MP3, HUOMbook, jne.)

Suunniteltu iPodille

Musiikin toisto iPod®-laitteelta helppokäyttöisen liitännän avulla.

Varusteet

Tarkasta ja tunnista toimitetut varusteet.

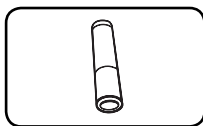

Akut (1)

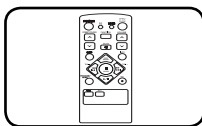

Kaukosäädin (1)

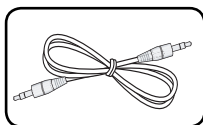

langallinen kannettava (valinnainen) (1)

Vaatimukset toistettaville tiedostoille

MP3/ WMA-musiikkitiedoston vaatimus

Laite toistaa MP3/ WMA-levyjä seuraavin rajoituksin:

- Näytetaajuus : 32 - 48 kHz (MP3), 32 - 48 kHz (WMA)

- Bittivirta : 32 - 320 kbps (MP3), 40 - 192 kbps (WMA)
- Tiedostojen maksimimäärä: vähemmän kuin 999.
- Tiedostotunnisteet : ".mp3"/ ".wma"
- CD-ROM-tiedostoformaatti: ISO9660/ JOLIET
- Suosittelomme Easy-CD Creator -ohjelmiston käyttöä, joka luo ISO 9660 -tiedostojärjestelmän.

Yhteensopivat USB-laitteet

- MP3-soittimet : Flash-tyyppiset MP3-soittimet
- USB-Flash-laitteet: Laitteet, joilla on USB 2.0- tai USB 1.1 -tuki.
- Tämän laitteen USB- toiminto ei tue joitakin USB-laitteita.

USB-laitevaatimukset

- Laite ei tue USB-laitteita, jotka vaativat lisäohjelmien asentamista niitä asennettaessa.
- Älä irrota USB-laitetta silloin, kun sitä käytetään.
- Suuren kapasiteetin omaavien USB-laitteiden lukeminen voi viedä pidempään kuin vain muutaman minuutin.
- Varmuuskopioi kaikki tiedostosi tietojen häviämisen ehkäisemiseksi.
- Mikäli käytetään USB-jatkokaapelia tai USB-keskitintä, laite ei välttämättä tunnista siihen kytkettyä USB-laitetta.
- Laite ei tue NTFS-tiedostojärjestelmää. (Vain FAT (16/ 32) -tiedostojärjestelmä tuettu.)
- Ei tukea laitteille, joiden tiedostojen lukumäärä on 1000 tai enemmän.
- Laite ei tue ulkoisia kiintolevyjä, lukittuja USB-laitteita, tai USB-laitteita, jotka vaativat ajuriohjelman.
- Laitetta ei voi yhdistää tietokoneeseen USB-liitännän kautta. Laitetta ei voi käyttää tallennuslaitteena.

Kaukosäädin

1

Aloitus

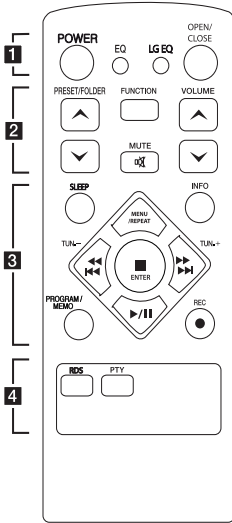

Pariston asennus

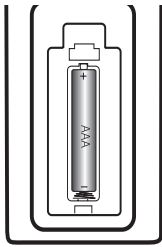

Irrota paristokotelon suojus kaukosäätimen takaosasta ja aseta yksi (AAA koko) paristo koteloon huomioiden napaisuuden merkinnät **+** ja **-** paristossa sekä kotelossa.

..... **1**

POWER : Kytkee laitteen PÄÄLLE tai POIS PÄÄLTÄ.

EQ : Voit valita jonkin esiohjelmoidun taajuusasetuksen.

LG EQ : Voit valita sopivan äänitilan LG EQ -toiminnon avulla.

OPEN/CLOSE : Avaa ja sulkee levykelkan.

..... **2**

PRESET/FOLDER \wedge / \vee :

Etsi MP3/WMA-tiedostojen kansio Toistettaessa CD-levyä, joka sisältää MP3/WMA-tiedostoja monessa kansiossa, valitse toistettava kansio

PRESET/FOLDER \wedge / \vee

-painikkeella. Valitse radiokanavan pikavalintanumero.

FUNCTION : Valitsee äänilähteen ja toiminnon.

VOLUME \wedge / \vee : Säättää kaiuttimen äänenvoimakkuutta.

MUTE : Vaimentaa äänen.

..... **3**

SLEEP : Asettaa laitteen sammumaan automaattisesti tietyn ajan kuluttua. (Himmennin: Näyttöä voi tummentaa puolella tasolla.)

MENU/REPEAT :

- Toistaa kappaleita uudelleen- tai satunnaistoistona. (vain CD/USB)
- Siirry edelliseen valikkoon (iPod)

INFO : Näyttää musiikkitiedoston tiedot. MP3/ WMA-tiedostot sisältävät usein tunnisteita. Tunniste näyttää otsikon, artistin, albumin tai aikatiejoja.

TUN. -/+ : Valitsee radioaseman.



(OHITUS/HAKU):

- Nopea ohitus taakse- tai eteenpäin.
- Hakee raidalta tietyn kohdan.

ENTER :

- Lopettaa toiston tai tallennuksen.
- Hyväksyy valinnan (iPod)

▶/|| (TOISTO/KESKEYTYS) :

- Aloittaa ja keskeyttää toiston.
- Valitsee mono- / stereoiston.

PROGRAM/MEMO:

- Radioasemien tallentaminen Jos olet tallentanut radioasemia

PROGRAM/MEMO

-painikkeella; voit sitten selata niitä ja valita niistä kuunneltavan kanavan.

- Raitojen kuuntelu missä tahansa järjestyksessä.

● **REC** : USB-suoratalennus.

..... **4**

RDS : Hakee radioasemia ohjelmatyypin mukaan.

PTY : Voit valita oman suosikkiohjelmatyypin.

Etupaneeli

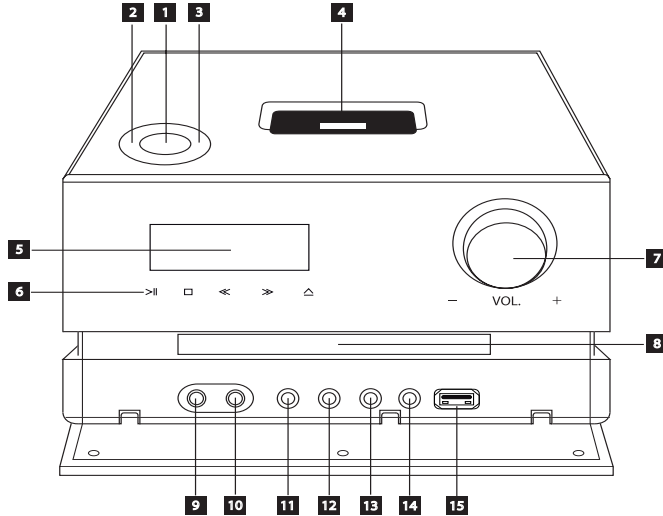

- 1** **⏻ / I (POWER)**
Kytkee laitteen päälle ON tai pois päältä OFF.
- 2** **FUNC. (FUNCTION)**
Muuttaa toiminnan tulolähteen.
- 3** **EQ**
Voit valita kiinteän äänen parannuksen.
- 4** **iPod dock**
- 5** **Näyttöikkuna**
Näyttää laitteen sen hetkisen tilan.
- 6** **>|| (TOISTO/KESKEYTYS)**
- Käynnistää toiston.
 - Keskeyttää toiston väliaikaisesti, paina uudelleen keskeytystilan lopettamiseksi.
 - Valitsee mono- / stereotoiston.
- (STOP)**
Pysäyttää toiston.
- << / >> (OHITUS/HAKU):**
- Siirtyä seuraavaan tai edelliseen tiedostoon/raitaan/kappaleeseen.
 - Etsii taakse- tai eteenpäin. (Pidä painettuna.)
 - Virittää halutun radiokanavan.
- △ (AVAA/SULJEE)**
Avaa ja sulkee levykelkan.
- 7** **VOL.**
Säätää kaiuttimen äänenvoimakkuutta.
- 8** **CD:n syöttöaukko**
- 9** **PORT. IN**
Kannettavan soittimen liitääntään audion ulostuloilla.
- 10** **PHONES**
Kuulokeliitäntä
- 11** **CLOCK**
Voit asettaa ja tarkistaa kellonajan.
- 12** **TIMER**
Voit asettaa CD-, USB- tai TUNER alkamaan ja loppumaan haluttuna aikana.
- 13** **SET/RDS**
- Asetuksien vahvistus
 - RDS-ominaisuuden avulla saat tietoja kuunneltavasta radioasemasta.
- 14** **REC.**
Tallennus USB- laitteeseen.
- 15** **USB-liitäntä**
USB-laitteen liitääntään.

Takapaneeli

1

Aloitus

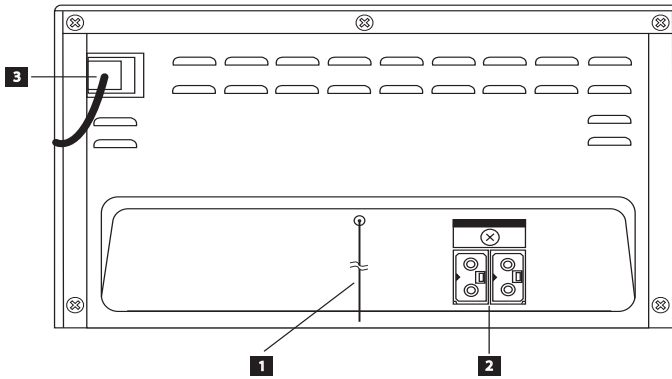

- 1** ANTENNA (FM/RDS)
- 2** Kaiuttimen liitännät

- 3** Virtajohto

Kaiuttimien liitäntä

Kaiuttimien kiinnittäminen laitteeseen

Kytke kaiutinkaapelin liitin kaiuttimen liitäntään.

Kaiuttimien liittimet on merkitty eri värein.

Kytke liittimet samanvärisiin kaiutinliitäntöihin.

Kytkiessäsi liitäntöjä paina pistoke kunnolla paikalleen liitäntään.

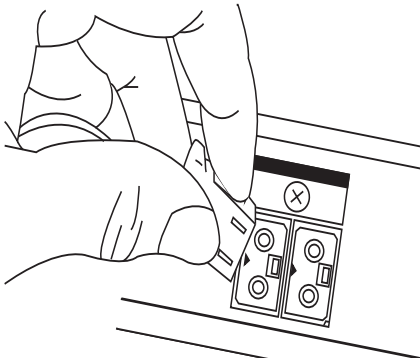

! VAROITUS

- Kaiuttimet sisältävät magneettiosia jotka voivat häiritä TV-näyttöä tai PC-monitoria. Aseta kaiuttimet kauemmaksi TV-näytöstä tai PC-monitorista.
- Varmista, että asennat kaiuttimet toisten henkilöiden apua käyttämällä kaiuttimien putoamisen ja siitä seurauksena olevien mahdollisten henkilötapaturmien välttämiseksi.

Lisälaitteiston liitäntä

PORT. IN liitäntä

Yhdistä kannettavan laitteen (esim. MP3- tai PMP-laite) lähtöliitäntä (kuuloke- tai linjalähtöliitäntä) tämän laitteen **PORT. IN** -liitäntään.

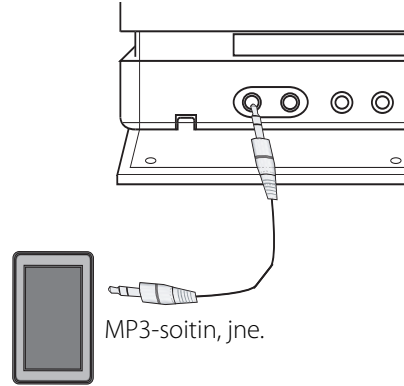

2

Liitäntä

USB liitäntä

Liitä USB- muistilaitteen USB- liitin (tai MP3-soitin, jne.) laitteen etuosan USB- liitäntään.



Liitäntä

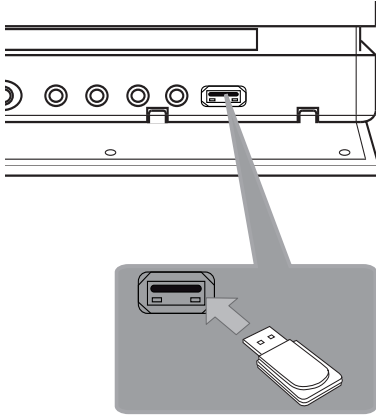

! HUOM

- USB- laitteen irrotus yksiköstä
 1. Valitse joku muu toimintatila tai paina kaukosäätimen **ENTER** -näppäintä tai laitteen -näppäintä kahdesti peräkkäin.
 2. Irrota USB- laite yksiköstä.
- iPodia ei voi käyttää USB-liitännän kautta.
- Jos iPod kytetään USB-liitäntään, se ei lataudu.

Perustoiminnot

CD / USB toiminnot

1. Aseta levy laitteeseen painamalla kaukosäätimen **OPEN/CLOSE**-painiketta tai laitteen **△ (OPEN/CLOSE)** -painiketta, tai liitä USB-laite USB-liitäntään.
2. Valitse CD- tai USB-toiminto painamalla **FUNCTION** kaukosäätimestä tai **FUNC**-painiketta laitteesta.
3. Valitse toistettava tiedosto (tai kappale) kaukosäätimen **◀◀/▶▶** -painikkeilla tai laitteen **◀ / ▶** -painikkeilla.

Tämän	suorittamiseksi
Pysäytys	Paina kaukosäätimen ■ ENTER -painiketta tai laitteen □ -painiketta.
Toisto	Paina kaukosäätimen ▶/ -painiketta tai laitteen > -painiketta.
Keskeyty	Paina kaukosäätimen ▶/ -painiketta tai laitteen > -painiketta.
Ohittaminen seuraavaan/ edelliseen kappaleeseen/ raitaan/ tiedostoon	Siirry toiston aikana seuraavaan kappaleeseen/tiedostoon tai palaa nykyisen kappaleen/tiedoston alkuun painamalla laitteen ◀◀/▶▶ -painiketta tai kaukosäätimen ◀ / ▶ -painiketta. Siirry edelliseen kappaleeseen/ tiedostoon painamalla nopeasti kaksi kertaa kaukosäätimen ◀◀ -painiketta tai laitteen ◀ -painiketta.
Osion hakeminen raidan sisällä	Pidä painettuna laitteen ◀◀/▶▶ -painiketta tai kaukosäätimen ◀ / ▶ -painiketta ja vapauta painike paikassa, josta haluat jatkaa toistoa.
Kansion tietyn kohdan etsiminen	Paina kaukosäätimen PRESET/FOLDER ^/V -painiketta ja sitten ▶/ -painiketta tai laitteen > -painiketta.
Toistuva tai satunnainen toisto	Paina kaukosäätimen painiketta MENU/REPEAT toistuvasti, näyttö muuttuu seuraavassa järjestyksessä, RPT1 -> RPT ALL -> RANDOM -> OFF

Muut toiminnot

Ohjelmoitu toisto

Ohjelmoidun toistotoiminnon avulla voit toistaa suosikkitiedostoja ja -kappaleita haluamassasi järjestyksessä miltä tahansa levyiltä tai USB-laitteelta.

Ohjelmoitu soittolista voi sisältää 64 tiedostoa kappaletta.

1. Aseta CD tai USB ja odota latautumista.
2. Paina kaukosäätimen painiketta **PROGRAM/MEMO** tilan pysäyttämiseksi.
3. Paina kaukosäätimen **◀◀/▶▶** -painiketta tai laitteen **◀ / ▶** -painiketta laitteen toimintojen ollessa pysäytettyinä.
4. Tallenna valinta ja valitse seuraava tiedosto/ kappale painamalla uudestaan **PROGRAM/MEMO**-näppäintä .
5. Aloita valittujen kappaleiden toisto painamalla kaukosäätimen **▶/||** -painiketta tai laitteen **>||** -painiketta.
6. Poista valinta painamalla kahdesti kaukosäätimen **■ ENTER** -painiketta tai laitteen **□** -painiketta.

! HUOM

Ohjelmat ovat myös poistettavissa jos levy tai USB- laite on irrotettuna, laitteen virta on katkaistu tai jos toiminta on kytketty toiseen toimintaan.

Tiedostotietojen näyttö (ID3 TAG)

Toistettaessa MP3 tiedoston sisältäviä tietoja, voit katsoa tietoja painamalla painiketta **INFO**.

! HUOM

Joskus toimintoa **INFO** ei voi suorittaa ID3 TAG versiosta johtuen.

Äänen väliaikainen mykistys

Paina laitteen painiketta **✕ MUTE**.

Voit mykistää laitteen esimerkiksi puhelun ajaksi; näyttöön ilmestyy ilmoitus "MUTE ON" (mykistys päällä) tai "MUTE OFF" (mykistys pois).

Radiotoiminnot

Radion kuuntelu

1. Paina kaukosäätimen **FUNCTION**-painiketta tai laitteen **FUNC.**-painiketta toistuvasti, kunnes teksti FM ilmestyy näyttöön. Viimeisin vastaanotettu kanava käynnistyy.
2. Paina painiketta **TUN +/-** ja pidä sitä painettuna alas n. kahden sekunnin ajan kunnes taajuushaku käynnistyy ja vapautaa painike tämän jälkeen. Haku pysähtyy kun laite on löytänyt kanavan.

Tai

Paina painiketta **TUN +/-** toistuvasti.

3. Säädä äänenvoimakkuutta kääntämällä etupaneelista nuppia **VOL.** tai painamalla kaukosäätimen painiketta **VOLUME ^/V** toistuvasti.

Radiokanavien esiasetus

Voit esiasettaa 50 kanavaa toiminnoille FM.

Varmista ennen viritystä, että äänenvoimakkuus on alhainen.

1. Paina kaukosäätimen **FUNCTION**-painiketta tai laitteen **FUNC.**-painiketta toistuvasti, kunnes teksti FM ilmestyy näyttöön.
2. Valitse haluttu taajuus painamalla painiketta **TUN +/-**.
3. Paina painiketta **PROGRAM/MEMO** Esiasetettu numero vilkkuu näytöllä.
4. Paina painiketta **PRESET/FOLDER ^/V** ja valitse haluamasi esiasetusnumero.
5. Paina painiketta **PROGRAM/MEMO** Kanava on tallennettu.
6. Toista vaiheita 2 - 5 muiden kanavien tallentamiseksi.
7. Kuuntele esiasetettua asemaa painamalla **PRESET/FOLDER ^/V**.

Kaikkien tallennettujen asemien poistaminen

1. Paina painiketta **PROGRAM/MEMO** ja pidä sitä alas painettuna yli kahden sekunnin ajan. Toiminto "ERASE ALL" tyhjentää näytön.
2. Paina painiketta **PROGRAM/MEMO** kaikkien tallennettujen radiokanavien poistamiseksi.

Huonon FM-vastaanoton parantaminen

Paina kaukosäätimen **▶/II** -painiketta tai laitteen **>II** -painiketta. Virittimen tila vaihtuu stereosta monoksi, ja signaalin vastaanotto yleensä paranee.

Radioasematietojen näyttäminen

FM-virittimessä on RDS (Radio Data System) -järjestelmä. Tällöin parhaillaan kuunneltavan radioaseman tietoja voi katsella. Voit selata eri tietotyyppisiä painamalla toistuvasti **RDS**.

PS	(ohjelmanpalvelun nimi) Kanavan nimi näkyy näytössä.
PTY	(ohjelmatyyppin tunnistus) Ohjelmatyyppi (esimerkiksi Jazz tai News) näkyy näytössä.
RT	(radioteksti) Tekstisanoma sisältää tietoja lähetettävästä asemasta. Teksti saattaa kulkea näytön poikki.
CT	(kanavan ohjaama kellonaika) Tämä tuo näkyviin aseman lähettämän kellonajan ja päivämäärän.

Voit hakea radioasemia ohjelmatyyppin mukaisesti painamalla painiketta **RDS**. Näytöllä näkyy viimeisin käytetty ohjelmatyyppi (PTY). Paina painiketta **PTY** kerran tai useita kertoja haluamasi ohjelmatyyppin valitsemiseksi. Paina kaukosäätimen **◀◀/▶▶** -painiketta tai laitteen **◀ / ▶** -painiketta. Viritin hakee asemia automaattisesti. Kun asema löytyy, haku pysähtyy.

Äänen säätö

Ympäristön tilan asetus

Laitte on varustettu joukolla esiohjelmoituja taajuusasetuksia. Voit valita äänitilan käyttämällä **EQ**- tai **LG EQ** -painiketta.

Käytettävissä olevat taajuusasetusvalinnat vaihtelevat riippuen äänilähteestä ja efekteistä

NÄYTTÖ	Kuvaus
NATURAL	Miellyttävä luonnollinen ääni.
Alueelle optimoidun taajuussäädön	Alueoptimoitu ääniasetus. (FORRO/ FUNK/ SERTANEJO/ DANGDUT/ ARABIC/ PERSIAN/ INDIA/ REGUETON/ MERENGUE/ SALSA/ SAMBA/ CUMBIA/ AFRO)
AUTO EQ	Laitte käyttää automaattisesti sellaisia taajuusasetuksia, jotka parhaiten vastaavat musiikkitiedostojen MP3 ID3 -tagitietoja.
POP CLASSIC JAZZ ROCK	Todentuntuinen rock-, pop- tai jazz-konsertti- taikka klassisen musiikin konserttisoundi.
MP3 -- OPT	Tämä toiminto optimoi pakattuja MP3, WMA- tiedostoja. Parantaa diskanttiäänitasoa.
BASS BLAST	Vahvistaa toiston aikana diskanttia, bassoa ja ympäristön äänitehoa.
VIRTUAL	Virtuaali-surround-äänet
BYPASS	Normaaliasetus ilman taajuussäätöjä.



HUOM

Sinun täytyy ehkä nollata ympäristön tila sisääntulon kytkennän jälkeen, joskus jopa ääniraidan vaihtamisen jälkeen.

Kellon asetus

1. Kytke laitteeseen virta päälle.
2. Paina **CLOCK** vähintään 2 sekuntia.
3. Valitse äänitila painamalla kaukosäätimen **◀◀/▶▶** -painiketta tai laitteen **◀ / ▶** -painiketta.
- AM 12:00 (AM- ja PM- näytöille) tai 00 (24 tunnin näytölle)
4. Paina **SET/RDS** Vahvista valinta.
5. Valitse tunnit painamalla kaukosäätimen **◀◀/▶▶** -painiketta tai laitteen **◀ / ▶** -painiketta.
6. Tallenna asetus painamalla **SET/RDS**-näppäintä.
7. Valitse minuutit painamalla kaukosäätimen **◀◀/▶▶** -painiketta tai laitteen **◀ / ▶** -painiketta.
8. Tallenna asetus painamalla **SET/RDS**-näppäintä.

Soittimen käyttö herätyskellona

1. Kytke laitteeseen virta päälle.
2. Paina painiketta **TIMER**. Kaikki toiminnot vilkkuvat.
3. Paina painiketta **SET/RDS** kun haluamasi herätystoiminto on näkyvissä.
4. "ON TIME" näkyy näytöllä. Tässä kohdassa asetetaan haluamasi herätyksen aloitusaika. Valitse tunnit ja minuutit kaukosäätimen **◀◀/▶▶▶▶** -painikkeella tai laitteen **◀ / ▶▶** -painikkeella ja tallenna asetus painamalla **SET/RDS**-näppäintä.
5. "OFF TIME" näkyy näytöllä. Tässä kohdassa asetetaan haluamasi toiminnon lopetusaika.
6. Valitse tunnit ja minuutit kaukosäätimen **◀◀/▶▶▶▶** -painikkeella tai laitteen **◀ / ▶▶** -painikkeella ja tallenna asetus painamalla **SET/RDS**-näppäintä.
7. Säädä äänenvoimakkuutta kaukosäätimen **◀◀/▶▶▶▶** -painikkeella tai laitteen **◀ / ▶▶** -painikkeella ja tallenna asetus painamalla **SET/RDS**-näppäintä.
8. Press **TIMER** button 2 times. You can check the setting status.

! HUOM

- Jos asetat kellonajan, voit tarkastaa ajan painamalla painiketta **CLOCK**, vaikka soitin olisi sammutettuna.
- Mikäli painat painiketta "**CLOCK**" laitteen ollessa sammutettuna, voit nähdä toiminnot "**CLOCK**" ja "**TIMER**".

Uniajastuksen asetus

Paina painiketta **SLEEP** yhden tai useamman kerran valitaksesi viiveajan 10 - 180 minuutin väliltä sen jälkeen kun laite on sammutettu.

Peruuta uniajastustoiminto painamalla painiketta **SLEEP** toistuvasti kunnes näytöllä näkyy "SLEEP 10" ja tämän jälkeen paina painiketta **SLEEP** kerran vielä "SLEEP 10" näkyessä näytöllä.

! HUOM

- Voit tarkastaa jäljellä olevan ajan ennen laitteen sammuttamista.
- Paina painiketta **SLEEP** jäljellä olevan ajan näyttämiseksi näytöllä.
- Unitila toimii himmennuksen jälkeen.

HIMMENNIN

Paina kerran painiketta **SLEEP**. Näyttö himmentyy puolittaisesti. Peruuta painamalla toistuvasti painiketta **SLEEP** kunnes himmennys häviää.

Lisätoiminnot

iPodin toisto

Voit nauttia iPodin äänestä. Lisätietoja iPodista löytyy iPod-laitteen käyttöoppaasta.

1. Liitä iPod luotettavasti paikalleen.

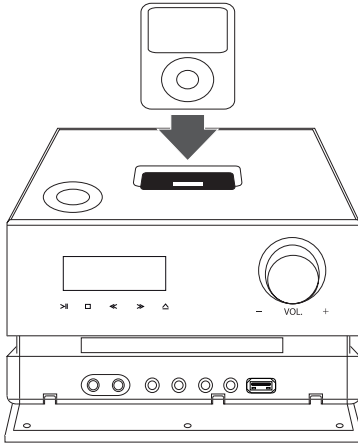

Kun laitteen virta kytketään iPod-laitteen ollessa kytkettynä, iPodin virta kytkeytyy automaattisesti ja laite alkaa latautua.

2. Paina laitteen painiketta **FUNC.** tai kaukosäätimen painiketta **FUNCTION** iPod-toiminnon valitsemiseksi. Voit käyttää iPodiasi suoraan iPodin näytöltä käyttämällä mukana toimitettua kaukosäädintä tai iPodisi painikkeita.

Toiminto	Tee näin	
	LAITTEESSA	KAUKOSÄÄTIMESSÄ
Keskeyttää tai käynnistää toiston uudelleen	>	▶/
Ohitus	◀ / ▶	◀◀/▶▶
Haku	Paina ◀ / ▶ ja pidä sitä painettuna alas	Paina ◀◀/▶▶ ja pidä sitä painettuna alas
Siirtyminen edelliseen valikkoon.	-	MENU/ REPEAT
Siirtyminen haluttuun nimikkeeseen	-	PRESET/ FOLDER ^/∨
Valitsee nimikkeen	□	■ ENTER

iPodin yhteensopivuus

- Suosittelemme asentamaan viimeisimmän ohjelmaversioon.
- Made for iPod nano (6th, 5th, 4th, 3rd, 2nd and 1st generation), iPod classic, iPod touch (4th, 3rd, 2nd and 1st generation), iPod 5G, iPhone (4, 3GS, 3 G), iPod mini.
Laitte ei ehkä toimi muutamissa malleissa laiteversiosta johtuen.
- Et ehkä voi käyttää iPodiasi soittimelta iPodisi ohjelmaversiosta riippuen.

! HUOM

- Jos tämä laite näyttää virheviestin, noudata viestin ohjeita. Virheviesti "ERROR".
 - iPodiasi ei ole liitetty oikein.
 - Tämä laite tunnistaa iPodisi tuntemattomaksi laitteeksi.
 - iPodisi virta on äärimmäisen alhainen.
 - ➔ Paristot on vaihdettava.
 - ➔ Mikäli lataat pariston iPodin virran ollessa erittäin alhainen, lataus voi kestää kauan.
- iPod ei tue tallennustoimintoa sen ollessa liitettynä.
- iPodisi ohjelmaversiosta johtuen iPodiasi ei ehkä voi käyttää tässä laitteessa. Suosittelemme asentamaan viimeisimmän ohjelmistoversion.
- Mikäli käytät sovellusta, suoritat puhelun tai lähetät ja vastaanotat SMS-viestejä esim. iPod Touchilla tai iPhoneella, irrota ne tämän laitteen iPodin telakasta ja käytä vasta tämän jälkeen.
- Jos valitset ohjelmälähteeksi iPodin, ääntä ei voi kuunnella kuulokeliitännän kautta.
- Mikäli sinulla on ongelmia iPodisi kanssa, vieraile sivustolla www.apple.com/support/ipod.

3

Järjestelmän asetus

Musiikin kuuntelu ulkoisesta laitteesta

Laitetta voidaan käyttää musiikin toistamiseen usean tyyppisistä ulkoisista laitteista. (Katso lisätietoja sivulta 9)

1. yhdistä ulkoinen laite tämän laitteen PORT. IN-liitäntään.
2. Käynnistä virta painamalla painiketta  (Power).
3. Valitse toiminto PORTABLE painamalla painiketta **FUNC.** laitteesta tai toimintopainiketta **FUNCTION** kaukosäätimestä.
4. Kytke virta kannettavaan tai ulkoiseen laitteeseen ja aloita sen toisto.

Tallentaminen USB-laitteelle

1. Kytke USB-laite laiteliitäntään.
2. Valitse toiminto painamalla painiketta **FUNC.** laitteesta tai toimintopainiketta **FUNCTION.** kaukosäätimestä.

Yhden raidan tallennus – Voit tallentaa USB-laitteelle kun olet toistanut haluamasi tiedoston.

Kaikkien raitojen tallennus – Voit tallentaa USB-laitteelle pysäytyksen jälkeen.

Ohjelmalistan tallennus – Ohjelmalistaan siirtymisen jälkeen voit tallentaa sen USB-laitteelle.
3. Aloita tallentaminen painikkeella laitteen painiketta **REC.** tai kaukosäätimen painiketta **● REC.**
4. Lopeta tallentaminen painikkeella laitteen tai kaukosäätimen painiketta **■ ENTER.**

To select recording bit rate and speed

1. Paina laitteen painiketta **REC.** tai kaukosäätimen painiketta **● REC** yli 3 sekunnin ajan pysäytystilassa.
2. Valitse bittinopeus laitteen kaukosäätimen **◀◀/▶▶** tai laitteen **<< / >>** -painikkeella.
3. Paina laitteen painiketta **REC.** tai kaukosäätimen painiketta **● REC** uudelleen tallennusnopeuden valitsemiseksi.
4. Valitse tallennusnopeus painamalla kaukosäätimen **◀◀/▶▶** -painiketta tai laitteen **<< / >>** -painiketta. (Vain audio-CD)

X1 SPEED

- Voit kuunnella musiikkia sen tallentamisen aikana.

X2 SPEED

- Voit ainoastaan tallentaa musiikkiedoston.

5. Paina laitteen tai kaukosäätimen painiketta **REC.** tai kaukosäätimen painiketta **● REC** asetuksen lopettamiseksi.

! HUOM

- Jos pysäytät tallennuksen toiston aikana, pysäytyshetkellä toistettava tiedosto tallennetaan.
- Älä irrota USB-laitetta tai katkaise virtaa laitteesta USB-tallennuksen aikana. Jos näin tapahtuu, voi olla, että syntyy viallinen tiedosto, joka jää PC:hen.
- Jos USB-tallennus ei toimi, näyttöön ilmestyy teksti "NO USB", "ERROR", "USB FULL" tai "NO REC".
- Monipaikkaista kortinlukijaa tai ulkoista kiintolevyä ei voi käyttää USB-tallennukseen.
- Tiedosto tallennetaan nopeudella 512 Mb pitkäkestoisessa tallennuksessa.
- Et voi tallentaa enempää kuin 999 tiedostoa.
- Tallennus tapahtuu seuraavasti.

AUDIO CD	Muut ohjelmalähteet*
<pre> CD_REC ├── TRK_001 ├── TRK_002 ├── ⋮ └── ⋮ </pre>	<pre> EXT_REC ├── AUDIO_001 ├── AUDIO_002 ├── ⋮ └── ⋮ </pre>

* : TUNER, Portable jne.

Luvattomien kopioiden luominen kopiointisuoja tusta materiaalista, kuten tietokoneohjelmista, tiedostoista, lähetyksistä ja äänitallenteista, voi rikkoa tekijänoikeuksia ja olla rikollinen teko. Tätä laitetta ei saa käyttää sellaisiin tarkoituksiin.

Kanna vastuusi ja kunnioita tekijänoikeuksia.



Vianmääritys

Oire	Syy & Korjaus
Ei virtaa.	<ul style="list-style-type: none"> • Virtajohtoa ei ole liitetty pistorasiaan. Liitä virtajohto pistorasiaan. • Tarkista onko tapahtunut sähkökatko. Tarkista tila käyttämällä muita elektroniikkalaitteita.
Ääni ei toistu.	<ul style="list-style-type: none"> • Tarkista, oletko valinnut oikean toiminnon. Paina F (FUNCTION) ja tarkista valittu toiminto. • Kiinnitä audiokaapelit oikein liittimiin.
Laitte ei aloita toistoa.	<ul style="list-style-type: none"> • Laitteessa on yhteensopimaton levy. Laita laitteeseen toistokelpoinen levy. • Levyä ei ole asetettu paikalleen. Aseta levy. • Levy on likainen. Puhdista levy. (Katso lisätietoja sivulta 20) • Levy on syötetty laitteeseen väärin päin. Syötä levy laitteeseen etikettipuoli ylöspäin.
Radiokanavia ei voi viritellä oikealla tavalla.	<ul style="list-style-type: none"> • Antennin asento tai liitäntä on huono. Liitä antenni huolellisesti. • Radiokanavan signaalin vahvuus on liian heikko. Viritä kanava manuaalisesti. • Kanavia ei ole esiasetettu tai esiasetettuja kanavia ei ole poistettu (jos viritys suoritetaan hakemalla esiasetettuja kanavia). Radiokanavien esiasetus, katso lisätietoja sivulta 12.
Kaukosäädin ei toimi oikein.	<ul style="list-style-type: none"> • Kaukosäätimen etäisyys on liian suuri laitteeseen. Käytä kaukosäädintä n. 7 m etäisyydeltä (23 ft). • Kaukosäätimen ja laitteen välillä on esteitä. Poista esteet. • Kaukosäätimen paristossa ei ole virtaa. Vaihda uusi paristo.
iPod ei toimi.	<ul style="list-style-type: none"> • Tarkasta, onko soitin liitetty oikein laitteeseen. Liitä soitin laitteeseen oikealla tavalla.

4

Vianmääritys

Tekniset tiedot

Yleistä	
Virran vaatimukset	Katso laitteen tyyppikilpi
Virrankulutus	Katso laitteen tyyppikilpi
Koko (L x K x S)	230 X 134 X 228 mm
Nettopaino (suunnilleen):	1,9 kg
Käyttölämpötila	0 °C - 40 °C
Ilmankosteus	5 % - 90 %
Väylän virransyöttö	USB DC 5 V  500 mA iPod DC 5 V  1 A

Sisääntulot / Ulostulot	
PORT. IN	0,6 Vrms

Viritin	
FM -viritysalue	87,5 - 108,0 MHz

Vahvistin	
Stereotila	70 W + 70 W

CD	
Frequency Response	20 Hz - 20 KHz
Signal-to-noise ratio	75 dB
Dynamic range	80 dB

Passiivinen Subwoofer	
Tyyppi	2-tie 2 kaiutin
Nimellisimpedanssi	8 Ω
Nimellinen ottotehor	70 W
Suurin ottoteho	140 W
Nettomitat (L x K x S)	144 X 268 X 191 mm
Nettopaino	1,86 kg

Rakenne ja tekniset tiedot voivat muuttua ilman ennakoilmoitusta..

Huolto

Laitteen käsittely

Laitteen kuljettaminen

Säilytä laitteen alkuperäiset pakkaus- ja kuljetusmateriaalit. Pakkaa laite kuljetuksen ajaksi samalla tavalla kuin se oli ostohetkellä pakattu.

Laitteen ulkopinnan pitäminen puhtaana

Älä käytä voimakkaita nesteitä, kuten hyönteismyrkkyjä, laitteen lähellä.

Laitteen pinta voi vaurioitua, jos sitä pyyhitään kovalla voimalla.

Kumi- tai muoviesineitä ei saa pitää pitkiä aikoja kosketuksissa laitteen kanssa.

Laitteen puhdistaminen

Käytä puhdistamiseen pehmeää, kuivaa liinaa. Jos pinta on erittäin likainen, käytä pehmeää liinaa, joka on kostutettu miedolla pesuainevedellä. Älä käytä voimakkaita pesuaineita kuten alkoholia, bentseeniä tai tinneriä, koska ne saattavat vahingoittaa laitteen pintaa.

Laitteen huoltaminen

Jos optinen linssi tai levyaseman osat kuluvat tai likaantuvat, kuvanlaatu voi huonontua. Lisätietoja saat valtuutetusta huoltoliikkeestä.

Levyjä koskevat huomautukset

Levyjen käsittely

Älä koske levyyn toistopuoleen.

Levyjen säilytys

Pane levyt käytön jälkeen koteloihinsa. Levyjä ei saa säilyttää suorassa auringonvalossa tai lämmönlähteiden lähellä. Älä koskaan jätä levyjä suorassa auringonvalossa olevaan autoon.

Levyjen puhdistus

Älä käytä voimakkaita liuottimia, kuten alkoholia, bentseeniä, tinneriä, kaupoista saatavia puhdistusaineita tai vinyylilevyille tarkoitettuja antistaattisia suihkeita.

Tavaramerkit ja lisenssit



iPhone ja iPod ovat Apple Inc:n omistamia Yhdysvalloissa ja muissa maissa rekisteröityjä tuotemerkkejä. "Made for iPod" ja "Made for iPhone" tarkoittavat, että elektroninen lisävaruste on suunniteltu muodostamaan yhteys erityisesti iPodiin tai vastaavasti iPhoneen ja kehittäjä on sertifioinut sen vastaamaan Applen suorituskykystandardia. Apple ei ole vastuussa tämän laitteen toiminnoista tai sen yhteensopivuudesta turvallisuusstandardien ja säännösten kanssa. Huomaa, että tämän lisätarvikkeen käyttö iPodin, iPhoneen kanssa voi vaikuttaa langattomaan suorituskykyyn.





LG Customer Information Center

(Asiakaspalvelu / Kundeservice / Kundtjänst)

Denmark / Danmark **8088 57 58**

Finland / Suomi **0800 0 LG LG**
(0800 0 54 54)

Norway / Norge **800 187 40**

Sweden / Sverige **0770 LG LG LG**
(0770 54 54 54)

LG Website

www.lg.com