



LG

Life's Good

OWNER'S MANUAL
HASZNÁLATI ÚTMUTATÓ
РЪКОВОДСТВО ЗА ПОТРЕБИТЕЛЯ
PRIRUČNIK ZA VLASNIKA
UPUTSTVO ZA RUKOVANJE
MANUALI I PËRDORUESIT
УПАТСТВО ЗА КОРИСНИКОТ

VK7920****

NEW TYPE CYCLONE VACUUM CLEANER

This information contains important instructions for the safe use and maintenance of the vacuum cleaner. Especially, please read all of the information on page 6, 7 for your safety. Please keep this manual in an easily accessible place and refer to it anytime.

ÚJ TÍPUSÚ CIKLON-PORSZÍVÓ

Az útmutató fontos, a készülék biztonságos használatára és karbantartására vonatkozó utasításokat tartalmaz! Biztonsága érdekében ajánljuk, hogy a 8. és 9. oldalt nagyon alaposan olvassa el! Az útmutatót tartsa könnyen elérhető helyen: később is szüksége lehet rá.

НОВА ПРАХОСМУКАЧКА ОТ ЦИКЛОНЕН ТИП

Тази информация съдържа важни указания за безопасно използване и поддръжка на прахосмукачката. Преди всичко моля прочетете цялата информация на стр.10, 11 за вашата безопасност. Моля съхранявайте това ръководство на леснодостъпно място и правете справки в него по всяко време.

NOVI TIP CYCLONE USISAVAČA

Priručnik sadrži važne upute za sigurnu upotrebu i održavanje usisavača. Posebno molimo pročitajte upute za vašu sigurnost na stranicama 12 i 13. Molimo držite priručnik na pristupačnom mjestu i koristite ga svaki put kada trebate savjet.

NOVI TIP CIKLON USISIVAČA

Ove informacije sadrže važne instrukcije za bezbedno korišćenje i održavanje usisivača. Posebno vas molimo da pažljivo pročitate sve informacije na strani 14 i 15 zbog vaše bezbednosti. Molimo vas da sačuvate ovo upustvo negde na pogodnom mestu tako da uvek možete da pogledate kad god vam nešto zatreba.

PASTRUES ME KORENT CIKLON TIP I RI

Ky informacion përmban udhëzime të rëndësishme për sigurinë e përdorimit dhe për mirembajtjen e fshesës me korent. Veçanërisht, ju lutem lexoni informacionin në faqen 16, 17 për sigurinë tuaj. Lutem mbajeni këtë manual në një vend të përshtatshme që të referoheni këtu pas këtu.

НОВ ВИД НА ЦИКЛОНСКА ПРАВОСМУКАЛКА

Оваа брошура содржи важни упатства за безбедна употреба и одржување на правосмукачката. Особено, Ве молиме прочитајте ги сите информации на страна 18, 19 за ваша безбедност. Ве молиме чувајте го ова упатство на лесно достапно место ако било кога ви притреба.

Table of contents

Tartalomjegyzék

Съдържание

Sadržaj

Important safety instructions	6~7
Fontos biztonsági előírások	8~9
Важни указания за безопасност	10~11
Važne upute za sigurnost	18~41

How to use	20~40
-------------------------	--------------

A készülék használata

Как се използва

Način upotrebe

Assembling vacuum cleaner	20~21
A porszívó összeszerelése	
Сглобяване на прахосмукачката	
Sastavljanje usisavača	
Operating vacuum cleaner	24
A porszívó használata	
Работа с прахосмукачката	
Rad s usisavačem	
Using carpet and floor nozzle	25
A szőnyeg- és padlótisztító fej használata	
Използване на накрайника за килим и под	
Upotreba nastavka za tepih i pod	
Using all floor and mini turbine nozzle	28
A mindenes padlótisztító és a miniturbinás szívófej használata	
Използване на накрайника за всички подове и минитурбината	
Upotreba nastavka za sve podove i nastavka s mini turbinom	
Using 2 in 1 nozzle	29
A 2- az 1-ben fej használata	
Използване на накрайника "2 в 1"	
Upotreba nastavka 2 u 1	
Using accessory nozzles	32
A tartozék szívófejek használata	
Използване на допълнителните накрайници	
Upotreba dodatnih nastavaka	
Emptying dust tank	33
A portartály ürítése	
Изпразване на колектора за прах	
Pražnjenje spremnika za prašinu	
Cleaning dust tank	36
A portartály tisztítása	
Почистване на колектора за прах	
Čišćenje spremnika za prašinu	
Cleaning dust separator	37
A portartály tisztítása	
Почистване на сепаратора за прах	
Čišćenje separatora za prašinu	
Cleaning exhaust filter	40
A kimeneti szűrő tisztítása	
Почистване на изходния филтър	
Čišćenje ispušnog filtera	

What to do if your vacuum cleaner does not work	41
--	-----------

Mi a teendő, ha a készülék nem működik?

Какво да правите, ако прахосмукачката ви не работи

Što učiniti kada usisavač ne radi

What to do when suction power decreases	41
--	-----------

Mi a teendő, ha a szívóerő csökken?

Какво да правите, когато силата на засмукване намалее

Što učiniti kada se smanji snaga usisavanja

Sadržaj

Tabela e permbajtjes

Содержина

Važne sigurnosne mere	14~15
Udhezime te rendesishme sigurie	16~17
Важни безбедносни инструкции	18~19

Važne sigurnosne mere	22~42
------------------------------------	--------------

Si te perdoret

Како да се користи

Sklapanje usisivača	22~23
Montimi I fsheses me korent Склопување на правосмукалката	
Rukovanje usisivačem	26
Operimi I fsheses me korent Ракување со правосмукалката	
Korišćenje papuče za tvrde i meke podne obloge	27
Perdorimi i grykave te tapetit dhe dyshemese Користење на смукалката за тепих и под	
Korišćenje svih vrsta papuča i mini turbo papuče	30
Përdorimi i gjithë zgjatimeve Për Gjithë Dyshemetë dhe atë të mini turbinës Користење на четката за секој вид на под и "мини турбина" четката	
Korišćenje papuče 2 u 1	31
Perdorimi I grykes 2 ne 1 Користење на 2 во 1 смукалка	
Korišćenje dodatnih nastavaka	34
Perdorimi I grykave aksesore Користење на додатни смукалки	
Pražnjenje rezervoara za prašinu	35
Boshatisja e mbajteses se pluhurit Празнење на резервоарот за прашина	
Čišćenje rezervoara za prašinu	38
Pastrimi I mbajteses se pluhurit Чистење на резервоарот за прашина	
Čišćenje separatora prašine	39
Pastrimi I vecueses se pluhurit Чистење на сепараторот за прашина	
Čišćenje izduvnog filtera	42
Pastrimi I filtrit thithes Чистење на издувниот филтер	

Šta da radite ako vaš usisivač ne radi	43
---	-----------

Cfare te besh nese fshesa me korent nuk punon

Што треба да се прави ако вашата правосмукалка не работи

Šta da radite ako je svojstvo usisavanja umanjeno	43
--	-----------

Cfare te besh nese bie fuqia

Што треба да се прави ако јачината на смукање се намалува

IMPORTANT SAFETY INSTRUCTIONS

Read and follow all instructions before using your vacuum cleaner to prevent the risk of fire, electric shock, personal injury, or damage when using the vacuum cleaner. This guide do not cover all possible conditions that may occur. Always contact your service agent or manufacturer about problems that you do not understand. This appliance complies with the following EC Directives :-2006/95/EC Low Voltage Directive -2004/108/EC EMC Directive.



This is the safety alert symbol.

This symbol alerts you to potential hazards that can kill or hurt you and others.

All safety messages will follow the safety alert symbol and either the word "WARNING" or "CAUTION."

These words mean:



WARNING

This symbol will alert you to hazards or unsafe practices which could cause serious bodily harm or death.



CAUTION

This symbol will alert you to hazards or unsafe practices which could cause bodily injury or property damage.



WARNING

- **Do not plug in if control knob is not in OFF position.**
Personal injury or product damage could result.
- **Keep children away and beware of obstructions when rewinding the cord to prevent personal injury**
The cord moves rapidly when rewinding.
- **Disconnect electrical supply before servicing or cleaning the unit or when cleaner is not in use.**
Failure to do so could result in electrical shock or personal injury.
- **Do not use vacuum cleaner to pick up anything that is burning or smoking such as cigarettes, or hot ashes.**
Doing so could result in death, fire or electrical shock.
- **Do not vacuum flammable or explosive substances such as gasoline, benzene, thinners, propane (liquids or gases).**
The fumes from these substances can create a fire hazard or explosion. Doing so could result in death or personal injury.
- **Do not handle plug or vacuum cleaner with wet hands.**
Doing so could result in death or electrical shock.
- **Do not unplug by pulling on cord.**
Doing so could result in product damage or electrical shock. To unplug, grasp the plug, not the cord.
- **Keep hair, loose clothing, fingers, and all parts of the body away from openings and moving parts.**
Failure to do so could result in electrical shock or personal injury.
- **Do not pull or carry by cord, use cord as a handle, close a door on cord, or pull cord around sharp edges or corners. Do not run vacuum cleaner over cord. Keep cord away from heated surfaces.**
Failure to do so could result in electrical shock or personal injury or fire or product damage.
- **The hose contains electrical wires. Do not use it if it is damaged, cut punctured.**
Failure to do so could result in death, or electrical shock.
- **Do not allow to be used as toy. Close attention is necessary when used by or near children.**
Personal injury or product damage could result.
- **Do not use the vacuum cleaner if the power cord or plug is damaged or faulty.**
Personal injury or product damage could result. In these cases, contact LG Electronics Service Agent to avoid hazard.
- **Do not use vacuum cleaner if it has been under water.**
Personal injury or product damage could result. In these cases, contact LG Electronics Service Agent to avoid hazard.
- **Do not continue to vacuum if any parts appear missing or damaged.**
Personal injury or product damage could result. In these cases, contact LG Electronics Service Agent to avoid hazard.
- **Do not use an extension cord with this vacuum cleaner.**
Fire hazard or product damage could result.
- **Using proper voltage.**
Using improper voltage may result in damage to the motor and possible injury to the user. Proper voltage is listed on the bottom of vacuum cleaner.
- **Turn off all controls before unplugging.**
Failure to do so could result in electrical shock or personal injury.
- **Do not change the plug in any way.**
Failure to do so could result in electrical shock or personal injury or product damage. Doing so result in death. If plug does not fit, contact a qualified electrician to install the proper outlet.
If the supply cord is damaged, it must be replaced by the manufacturer, its service agent or similarly qualified persons in order to avoid a hazard.
- **Repairs to electrical appliances may only be performed by qualified service engineers.**
Improper repairs may lead to serious hazards for the user.
- **Do not put fingers near the gear.**
Failure to do so could result in personal injury.

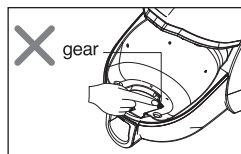

IMPORTANT SAFETY INSTRUCTIONS

CAUTION

- **Do not put any objects into openings.**
Failure to do so could result in product damage.
- **Do not use with any opening blocked: keep free of dust, lint, hair, and anything that may reduce air flow.**
Failure to do so could result in product damage.
- **Do not use vacuum cleaner without the dust tank and/or filters in place.**
Failure to do so could result in product damage.
- **Always clean the dust bin after vacuuming carpet cleaners or fresheners, powders and fine dust.**
These products clog the filters, reduce airflow and can cause damage to the cleaner. Failure to clean the dust bin could cause permanent damage to the cleaner.
- **Do not use vacuum cleaner to pick up sharp hard objects, small toys, pins, paper clips, etc.**
They may damage the cleaner or dust bin.
- **Store the vacuum cleaner indoors.**
Put the vacuum cleaner away after use to prevent tripping over it.
- **The vacuum cleaner is not intended to use by young children or infirm people without supervision.**
Failure to do so could result in personal injury or product damage.
- **Only use parts produced or recommended by LG Electronics Service Agents.**
Failure to do so could result in product damage.
- **Use only as described in this manual. Use only with LG recommended or approved attachments and accessories.**
Failure to do so could result in personal injury or product damage.
- **To avoid personal injury and to prevent the machine from falling when cleaning stairs, always place it at the bottom of stairs.**
Failure to do so could result in personal injury or product damage.
- **Use accessory nozzles in sofa mode.**
Failure to do so could result in product damage.
- **Don't grasp the tank handle when you are moving the vacuum cleaner.**
The vacuum cleaner's body may fall when separating tank and body. Personal injury or product damage could result. You should grasp the carrier handle when you are moving the vacuum cleaner. (Page 33)
- **If after emptying the dust tank the alarm sounds, clean the dust tank.**
Failure to do so could result in product damage.
- **Make sure the filters (exhaust filter and motor safety filter) are completely dry before replacing in the machine.**
Failure to do so could result in product damage.
- **Do not dry the filter in an oven or microwave.**
Failure to do so could result in fire hazard.
- **Do not dry the filter in a clothes dryer.**
Failure to do so could result in fire hazard.
- **Do not dry near an open flame.**
Failure to do so could result in fire hazard.
- **Do not use filters that is not dried.**
- **If the power cord is damaged, it must be replaced by an approved LG Electronics Service Agent to avoid a hazard.**
- **This appliance is not intended for use by persons (including children) with reduced physical, sensory or mental capabilities, or lack of experience and knowledge, unless they have been given supervision or instruction concerning use of the appliance by a person responsible for their safety.**
Children should be supervised to ensure that they do not play with the appliance.

Thermal protector :

This vacuum cleaner has a special thermostat that protects the vacuum cleaner in case of motor overheating. If the vacuum cleaner suddenly shuts off, turn off the switch and unplug the vacuum cleaner. Check the vacuum cleaner for possible source of overheating such as a full dust tank, a blocked hose or clogged filter. If these conditions are found, fix them and wait at least 30 minutes before attempting to use the vacuum cleaner. After the 30 minute period, plug the vacuum cleaner back in and turn on the switch. If the vacuum cleaner still does not run, contact a qualified electrician.

FONTOS BIZTONSÁGI ELŐÍRÁSOK

A porszívó használatba vétele előtt a tűz, áramütés, személyi sérülés vagy a készülék megrongálódásának megelőzése érdekében olvassa el és tartsa be az alábbi előírásokat. Ez az útmutató nem sorolhat fel minden lehetséges esetet. Ha valamit nem ért, mindig érdeklődjön a szakszervizben vagy a gyártónál. Ez a készülék a következő EC- irányvonalaknak felel meg :-2006/95/EC Kisfeszültségű irányelv -2004/108/EC EMC irányelv.



Ez a jel biztonsági figyelmeztetést jelöl.

Ez a jel olyan veszélyre figyelmeztet, amely halált vagy személyi sérülést okozhat. Minden biztonsággal kapcsolatos megjegyzést a biztonsági figyelmeztetés jele és a "FIGYELEM!" vagy "VIGYÁZAT!" jelölés kíséri.

Ezek jelentése:



FIGYELEM!

Olyan veszélyt vagy nem biztonságos eljárást jelöl, amely súlyos sérülést vagy halált okozhat.



VIGYÁZAT!

Olyan veszélyt vagy nem biztonságos eljárást jelöl, amely személyi sérülést vagy anyagi kárt okozhat.



FIGYELEM!

• Ne csatlakoztassa a hálózati kábelt, ha a vezérlő gomb nem OFF állásban van!

Ez személyi sérülést okozhat és a készülék megrongálódhat.

• A hálózati kábel visszacsévélésekor tartsa távol a gyerekeket és a sérülés elkerülése érdekében ügyeljen az akadályokra!

Visszacsevéléskor a kábel gyorsan mozog.

• Javítás vagy tisztítás előtt, vagy ha nem használja a készüléket, csatlakoztassa le a hálózati feszültségről!
Ennek elmulasztása áramütést vagy személyi sérülést okozhat.

• A készülékkel ne szívjon fel égő vagy füstölő anyagot, pl. cigarettát vagy forró hamut!

Ez halált, tüzet vagy áramütést okozhat.

• Ne szívjon fel éghető vagy robbanásveszélyes anyagot, pl. gázolajat, benzint, oldószert, propánt (folyékony vagy gáz)!

Ezeknek az anyagoknak a gőzei tűz- és robbanásveszélyesek, halált és személyi sérülést okozhatnak.

A készüléket és a hálózati csatlakozót ne érintse nedves kézzel!

• Ez áramütést és halált okozhat.

A hálózati kábelt ne a kábelnél fogva húzza ki!

• A kábel megsérülhet és áramütést okozhat.

A kábelt mindig a dugasznál fogva húzza ki.

Kihúzáskor a csatlakozót fogja és ne a kábelt.

• A haját, a laza ruházatát, az ujjait és minden testrészét tartsa távol a nyílásoktól és a mozgó alkatrészekről.

Ennek elmulasztása áramütést vagy személyi sérülést okozhat.

• A készüléket ne húzza és hordozza a hálózati kábelnél fogva, az ajtót ne csukja a kábelre, a kábelt ne húzza éles peremek és sarkok körül!

• A porszívót ne húzza át a hálózati vezetéken.

A porszívót ne gurítsa át a hálózati kábelre, a kábelt tartsa távol a forró felületektől!

Ezek áramütést, személyi sérülést okozhatnak és a készülék megsérülhet.

• Gyerekek ne játsszanak a készülékkel!

Ha a készüléket gyerekek használják, vagy gyerekek vannak a közelben, akkor szigorú felügyelet szükséges!

Ez személyi sérülést okozhat és a készülék megrongálódhat.

• Ne használja a készüléket, ha a hálózati kábel sérült vagy hibás!

Ez személyi sérülést okozhat és a készülék megrongálódhat. Ilyen esetben értesítse az LG Electronics hivatalos szakszervizét.

• Ne használja a készüléket, ha az víz alá került!

Ez személyi sérülést okozhat és a készülék megrongálódhat. Ilyen esetben értesítse az LG Electronics hivatalos szakszervizét.

• Ne folytassa a porszívózást, ha a készülék bármely része hiányzik vagy megrongálódott!

Ez személyi sérülést okozhat és a készülék megrongálódhat. Ilyen esetben értesítse az LG Electronics hivatalos szakszervizét.

• A porszívóhoz ne használjon hosszabbító kábelt!

Ez személyi sérülést okozhat és a készülék megrongálódhat.

• Használja a megfelelő hálózati feszültséget!

A nem megfelelő hálózati feszültség tönkretelheti a motort és személyi sérülést okozhat.

A megfelelő hálózati feszültséget a készülék alján található címke jelzi.

• A hálózati kábel kihúzása előtt kapcsolja ki a készülék minden kezelőszervét!

Ennek elmulasztása áramütést vagy személyi sérülést okozhat.

• Ne cserélje ki a hálózati kábel csatlakozóját!

Ez áramütést vagy személyi sérülést okozhat és a készülék megrongálódhat. Halálos áramütés veszélye! Ha a csatlakozót nem lehet a hálózati aljzatba csatlakoztatni, szakemberrel cseréltesse ki a hálózati aljzatot. Ha a hálózati kábel megsérül, akkor azt csak a gyártó, a szakszerviz, vagy hasonlóan képzett szerelő cserélheti ki.

• Az elektromos készülékek javítását csak képzett szakember végezheti!

A nem megfelelő javítás súlyos veszélyt jelent a felhasználó számára.

• Az ujját ne dugja a hajtóműbe.

Ez tűzveszélyes.

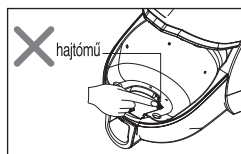

FONTOS BIZTONSÁGI ELŐÍRÁSOK

VIGYÁZAT!

- **A nyílásokba ne tegyen semmilyen tárgyat!**
Ellenkező esetben a készülék károsodhat.
- **Ne használja a készüléket, ha bármelyik nyílása el van takarva: a nyílásokból vegyen ki minden port, szösz, hajszálát és egyebet, ami akadályozhatja a levegő áramlását!**
Ellenkező esetben a készülék károsodhat.
- **Portartály/szűrő nélkül ne használja a porszívót!**
Ellenkező esetben a készülék károsodhat.
- **Kárpittisztító vagy –frissítő, púder vagy finom por porszívózása után mindig tisztítsa ki a portartályt!**
Ezek eltömítik a szűrőket, a levegőáramlás csökken és a porszívó tönkremehet. A portartály tisztításának elmulasztása maradandó károsodást okozhat a készülékben.
- **A készülékkel ne szívjon fel kemény, éles tárgyakat, kis játékokat, gombostűt, iratkapcsot stb!**
Ezek károsíthatják a készüléket vagy a portartályt.
- **A készüléket a lakáson belül tárolja!**
Használat után mindig tegye el a készüléket, hogy ne legyen útban.
- **Gyerekek vagy korlátozott felnőttek felügyelet nélkül ne használják a készüléket!**
Ennek be nem tartása személyi sérülést okozhat vagy a készülék megromolódhat.
- **Csak az LG Electronics által gyártott vagy szakszervize által javasolt alkatrészeket használja!**
Ellenkező esetben a készülék károsodhat.
- **A készüléket csak az ebben az útmutatóban leírt módon használja! Csak az LG által javasolt vagy jóváhagyott kiegészítőket és tartozékokat használja!**
Ennek be nem tartása személyi sérülést okozhat vagy a készülék megromolódhat.
- **A személyi sérülés és a készülék leesésének elkerülése érdekében a készüléket mindig a lépcső alján helyezze el!**
Ennek be nem tartása személyi sérülést okozhat vagy a készülék megromolódhat.
- **A kiegészítő szívófejeket "sofa" üzemmódban használja!**
Ellenkező esetben a készülék károsodhat.
- **A porszívót ne a portartály fogantyújánál fogva hordozza! A tartály és a készülék szétválhat és a készüléktest leeshet.** Ez személyi sérülést okozhat és a készülék megromolódhat. A készülék szállításához a hordozó fogantyút kell használni. (Page 33)
- **Ha a portartály ürítése után hangjelzést hall, tisztítsa meg a portartályt.**
Ellenkező esetben a készülék károsodhat.
- **A szűrőket (kimeneti szűrő és a motor biztonsági szűrője) a készülékbe való visszahelyezés előtt teljesen szárítsa meg!**
Ellenkező esetben a készülék károsodhat.
- **A szűrőket ne szárítsa kályhán vagy mikrohullámú sütőben!**
Ez tűzveszélyes.
- **A szűrőket ne szárítsa ruhaszárító gépben!**
Ez tűzveszélyes.
- **A szűrőket ne szárítsa nyílt láng közelében!**
Ez tűzveszélyes.
- **Csak akkor tegye vissza a szűrőket, ha teljesen megszáradtak.**
- **Ha a hálózati kábel megsérül, akkor azt a veszély megelőzése érdekében csak az LG Electronic hivatalos szakszervize cserélheti ki.**
- **Csökkent fizikai, érzékelési vagy szellemi képességű, tapasztalattal és gyakorlattal nem rendelkező személyek (és gyerekek) felügyelet nélkül nem használhatják a készüléket, hacsak a biztonságukért felelős személyek előzőleg erre ki nem oktatták őket.**
Gyermekek a készüléket csak felügyelet mellett használhatják, annak érdekében, hogy ne játszassanak a készülékkel.

Hőmérséklet-védelem:

A porszívóban egy speciális termosztát van, amely a készüléket védi a motor túlhevülése esetén. Ha a porszívó hirtelen leáll, kapcsolja ki a hálózati kapcsolóját és a hálózati kábelt húzza ki a hálózati csatlakozóból. Ellenőrizze a túlmelegedés lehetséges okát (pl. megtelt a portartály, eldugult tömlő, eltömődött szűrő). Ellenőrizze a túlmelegedés lehetséges okát (pl. megtelt a portartály, eldugult tömlő, eltömődött szűrő). A 30 perces időtartamot követően csatlakoztassa vissza a hálózati kábelt és kapcsolja be a készülék kapcsolóját. Ha a porszívó még mindig nem működik, hívjon ki szakképzett villanyszerelőt.

ВАЖНИ УКАЗАНИЯ ЗА БЕЗОПАСНОСТ

Прочетете и следвайте всички указания, преди да използвате вашата прахосмукачка, за да предотвратите опасност от пожар, електрически удар, телесно нараняване или щета, когато използвате прахосмукачката. Това ръководство не включва всички възможни обстоятелства, които може да възникнат. Винаги се обръщайте към вашия сервизен агент или производителя за проблеми, които не разбирате. Този уред е в съответствие със следните Директиви на ЕС: -2006/95/ЕС Директива за ниско напрежение -2004/108/ЕС Директива за електромагнитната съвместимост.



Това е символът за предупреждение, свързано с безопасността.

Този символ ви предупреждава за възможни опасности, които могат да убият или наранят вас или други хора.

Всички съобщения за безопасност следват след знак за предупреждение и една от думите „ПРЕДУПРЕЖДЕНИЕ“ или „ВНИМАНИЕ“.

Тези думи означават:



Този символ ще ви предупреди за опасности или опасни действия, които може да причинят сериозно телесно нараняване или смърт.



Този символ ще ви предупреди за опасности или опасни действия, които може да причинят телесно нараняване или да нанесат материална щета.



- **Не включвайте, ако бутонът за управление не е в положение „изключено“ (OFF).** Това може да доведе до телесно нараняване или повреда на уреда.
- **Не допускате в близост деца и внимавайте за препятствия, когато навивате захранващия кабел, за да предотвратите телесно нараняване.** Кабелът се движи бързо, когато се навива.
- **Изключете електрическото захранване преди сервизно обслужване или почистване на уреда или когато уредът не се използва.** Неспазването на това правило може да доведе до електрически удар или телесно нараняване.
- **Не използвайте прахосмукачката за почистване на горящи или димящи предмети, напр. цигари или гореща пепел.** Неспазването на това правило може да доведе до смърт, пожар или електрически удар.
- **Не засмуквайте запалими или експлозивни вещества, напр. бензин, бензол, разтворители, пропан (течни или газообразни).** Изпаренията от тези вещества могат да създадат опасност от пожар или експлозия. Неспазването на това правило може да доведе до смърт или телесно нараняване.
- **Не хващайте щепсела или прахосмукачката с мокри ръце.** Неспазването на това правило може да доведе до смърт или електрически удар.
- **Не изключвайте щепсела, като дърпате шнура.** Неспазването на това правило може да доведе до повреда на уреда или до електрически удар. За изключване на щепсела хващайте щепсела, а не шнура.
- **Дръжте косата, свободните части от облеклото, пръстите и всички части от тялото си далеч от отворите и движещите се части.** Неспазването на това правило може да доведе до електрически удар или телесно нараняване.
- **Не дърпайте прахосмукачката за шнура и не я носете за шнура, не използвайте шнура като дръжка, не затваряйте врата върху шнура и не дърпайте шнура през остри ръбове или ъгли. Не минавайте с прахосмукачката през шнура. Дръжте шнура далеч от нагreti повърхности.** Неспазването на това правило може да доведе до електрически удар или телесно нараняване или до пожар или повреда на уреда.
- **Маркучът съдържа електрически проводници. Не го използвайте, ако е повреден, срязан или пробит.** Неспазването на това правило може да доведе до смърт или електрически удар.
- **Не позволявайте уредът да се използва като играчка. Необходимо е голямо внимание, когато се използва от или близо до деца.** Това може да доведе до телесно нараняване или повреда на уреда.

- **Не използвайте прахосмукачката, ако захранващият кабел или щепселът са повредени или дефектни.** Това може да доведе до телесно нараняване или повреда на уреда. В такива случаи се свържете със сервизен агент на LG Electronics, за да избегнете възможна опасност.
- **Не използвайте прахосмукачката, ако е била потопена във вода.** Това може да доведе до телесно нараняване или повреда на уреда. В такива случаи се свържете със сервизен агент на LG Electronics, за да избегнете възможна опасност.
- **Не продължавайте чистенето с прахосмукачката, ако се окаже, че някои части липсват или са повредени.** Това може да доведе до телесно нараняване или повреда на уреда. В такива случаи се свържете със сервизен агент на LG Electronics, за да избегнете възможна опасност.
- **Не използвайте удължителен кабел с тази прахосмукачка.** Това може да доведе до опасност от пожар или повреда на уреда.
- **Използване на подходящо напрежение.** Използването на неподходящо напрежение може да доведе до повреда на електромотора и евентуално нараняване на потребителя. Подходящото напрежение е посочено на дъното на прахосмукачката.
- **Изключете всички бутони, преди да изключите щепсела.** Неспазването на това правило може да доведе до електрически удар или телесно нараняване.
- **Не сменяйте щепсела в никакъв случай.** Неспазването на това правило може да доведе до електрически удар или телесно нараняване, или до повреда на уреда. Неспазването на това правило може да доведе до смърт. Ако щепселът не е подходящ, свържете се с квалифициран електротехник, за да инсталира подходящ контакт. Ако захранващия кабел е повреден, той трябва да се смени от производителя, негов сервизен агент или лица с подходяща квалификация, за да се избегне възможна опасност.
- **Ремонти на електроуреди могат да се извършват само от квалифицирани сервизни техници.** Неправилни ремонти могат да доведат до сериозни опасности за потребителя.
- **Не поставяйте пръстите си близо до механизма.** Неспазването на това правило може да доведе до телесно нараняване.

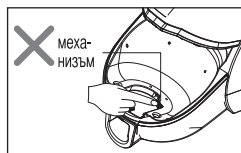

ВАЖНИ УКАЗАНИЯ ЗА БЕЗОПАСНОСТ

ВНИМАНИЕ

- **Не поставяйте никакви предмети в отворите.**
Неспазването на това правило може да доведе до повреда на уреда.
- **Не използвайте уреда, ако някой от отворите е запушен: почиствайте от прах, мъх, косми и всичко, което може да намали притока на въздух.**
Неспазването на това правило може да доведе до повреда на уреда.
- **Не използвайте прахосмукачката без колектор за прах и/или ако филтрите не са на местата си.**
Неспазването на това правило може да доведе до повреда на уреда.
- **Винаги почиствайте контейнера за прах след засмукване на почистващи препарати за килими или освежители, пудра или фин прах.**
Тези продукти задръстват филтрите, намаляват въздушния поток и могат да причинят повреда на прахосмукачката. Непочистването на контейнера за прах може да причини трайна повреда на прахосмукачката.
- **Не използвайте прахосмукачката за засмукване на остри твърди предмети, малки играчки, карфици, кламери и т.н.**
Те могат да повредят прахосмукачката или контейнера за прах.
- **Съхранявайте прахосмукачката на закрито.**
Прибирайте прахосмукачката след използване, за да предотвратите спъване в нея.
- **Прахосмукачката не е предназначена за използване без надзор от малки деца или хора с увреждания.**
Неспазването на това правило може да доведе до телесно нараняване или повреда на уреда.
- **Използвайте само части, произведени от LG Electronics или препоръчани от сервизните им агенти.**
Неспазването на това правило може да доведе до повреда на уреда.
- **Използвайте само по начина, описан в настоящото ръководство.**
Използвайте само с препоръчани или одобрени от LG крайници и аксесоари.
Неспазването на това правило може да доведе до телесно нараняване или повреда на уреда.
- **а да избегнете телесно нараняване и да предотвратите падане на машината по стълбището, което почиствате, винаги я поставяйте в основата на стълбището.**
Неспазването на това правило може да доведе до телесно нараняване или повреда на уреда.
- **Използвайте допълнителните крайници в режим диван.**
Неспазването на това правило може да доведе до повреда на уреда.
- **Не хващайте дръжката на колектора за прах, когато премествате прахосмукачката.**
Корпусът на прахосмукачката може да падне, когато колекторът се отдели от корпуса. Това може да доведе до телесно нараняване или повреда на уреда. Трябва да хванете прахосмукачката за дръжката за носене, когато я премествате. (Стр. 33)
- **Ако след изпразване на колектора за прах звуковата сигнализация се включи, почистете колектора за прах.**
Неспазването на това правило може да доведе до повреда на уреда.
- **Уверете се, че филтрите (изходният и предпазният филтър на електромотора) са напълно сухи, преди да ги поставите отново в машината.**
Неспазването на това правило може да доведе до повреда на уреда.
- **Не сушете филтъра в обикновена или микровълнова фурна.**
Неспазването на това правило може да доведе до опасност от пожар.
- **Не сушете филтъра в сушилня за дрехи.**
Неспазването на това правило може да доведе до опасност от пожар.
- **Не сушете в близост до открит пламък.**
Неспазването на това правило може да доведе до опасност от пожар.
- **Не използвайте филтри, които не са изсъхнали.**
- **Ако охранващият кабел се повреди, той трябва да бъде подменен от официален сервизен представител на LG Electronics, за да се избегне възможна опасност.**
- **Този уред не е предназначен за използване от лица (включително деца) с намалени физически, сетивни или умствени възможности или без опит и познания, освен ако не са наблюдавани или инструктирани как да използват уреда от отговарящо за безопасността им лице.**
Не допускайте деца да си играят с уреда.

Термична защита:

Тази прахосмукачка има специален термостат, който защитава прахосмукачката в случай на прегряване на мотора. Ако прахосмукачката се изключи внезапно, изключете прахосмукачката от бутона и от контакта. Проверете прахосмукачката за евентуален източник на прегряване, като напр. пълен колектор за прах, задръстен маркуч или филтър.

Ако се открият такива обстоятелства, отстранете ги и изчакайте поне 30 минути, преди да се опитате да използвате прахосмукачката отново.

След периода от 30 минути отново включете прахосмукачката в контакта и от бутона. Ако прахосмукачката все още не работи, свържете се с квалифициран електротехник.

VAŽNE UPUTE ZA SIGURNOST

Prije upotrebe usisavača pročitajte priručnik i pridržavajte se svih uputa kako bi spriječili opasnost od požara, strujnog udara ili oštećenja kod upotrebe usisavača. Ovaj vodič ne obuhvaća sva moguća stanja do kojih može doći. U slučaju problema koje ne možete razumjeti uvijek kontaktirajte svog servisera ili proizvođača. Uređaj je u skladnosti sa sljedećim EC direktivama : -2006/95/EC Direktiva za niski napon -2004/108/EC EMC direktiva.



Ovo je simbol sigurnosnog upozorenja.

Ovaj simbol vas upozorava na moguće opasnosti koje bi vas i druge mogle ubiti ili ozlijediti.

Simbol sigurnosnog upozorenja i riječi "UPOZORENJE" ili "OPREZ" će prethoditi svim sigurnosnim porukama.

Te riječi znače:



UPOZORENJE

Ovo je simbol koji će vas upozoravati na opasnosti i nesigurne radnje koje bi mogle dovesti do ozbiljnih tjelesnih ozljeda ili smrti.



OPREZ

Ovo je simbol koji će vas upozoravati na opasnosti i nesigurne radnje koje bi mogle dovesti do tjelesnih ozljeda ili oštećenja imovine.



UPOZORENJE

- **Ne ukapčajte utikač ako upravljački kodač nije u OFF (isključeno) položaju.**
Posljedice mogu biti tjelesne ozljede ili oštećenje proizvoda.
- **Djeca držite dalje od uređaja i pazite na prepreke kada namatate električni kabel kako bi spriječili nastajanje tjelesnih ozljeda.**
Električni kabel se brzo kreće tijekom namatanja.
- **Iskopčajte električno napajanje uređaja prije servisiranja, čišćenja uređaja ili kada ne upotrebljavate usisavač.**
U protivnom možete izazvati strujni udar ili tjelesne ozljede.
- **Ne koristite usisavač za usisavanje tvari koje gore ili se dime kao što su cigarete ili vrući pepeo.**
U protivnom možete izazvati smrt, požar ili strujni udar.
- **Ne usisavajte zapaljive ili eksplozivne supstance kao što su benzin, razrjeđivači, otapala, plin (u tekućem ili plinovitom stanju).**
Pare takvih supstanci mogu stvoriti opasnost od izbijanja požara ili eksplozije. Usisavanje takvih supstanci može prouzročiti smrt ili tjelesne ozljede.
- **Ne rukujte s utikačem ili usisavačem kada su vam ruke vlažne.**
U protivnom možete izazvati smrt ili strujni udar.
- **Ne iskapčajte utikač potezanjem kabela.**
U protivnom možete izazvati oštećenje proizvoda ili strujni udar. Kod iskapčanja utikača, rukom uhvatite utikač, a ne kabel.
- **Držite kosu, slobodnu odjeću, prste i sve dijelove tijela dalje od otvora i rotirajućih dijelova.**
U protivnom možete izazvati strujni udar ili tjelesne ozljede.
- **Ne potežite kabel, ne vucite usisavač pomeću kabela, ne koristite kabel kao ručku, ne zatvarajte vrata preko kabela, ne povlačite kabel preko oštirih rubova ili kutova. Ne vucite usisavač preko električnog kabela. Držite električni kabel dalje od vrućih površina.**
U protivnom možete izazvati strujni udar, tjelesne ozljede, požar ili oštećenje proizvoda.
- **Crijevo u sebi ima električne žice. Ne koristite crijevo ako je oštećeno, zasječeno ili probijeno.**
U protivnom možete izazvati smrt ili strujni udar.
- **Ne dopustite da se proizvod koristi kao igračka. Zahtjeva se velika pažnja kada uređaj koriste djeca ili kada se uređaj koristi blizu djece.**
Posljedice mogu biti tjelesne ozljede ili oštećenje proizvoda.
- **Ne upotrebljavajte usisavač ako je električni kabel oštećen ili neispravan.**
Posljedice mogu biti tjelesne ozljede ili oštećenje proizvoda. U tim slučajevima kontaktirajte servisnog zastupnika LG Electronicsa kako bi spriječili opasnost.
- **Ne upotrebljavajte usisavač ako je bio uronjen u vodu.** Posljedice mogu biti tjelesne ozljede ili oštećenje proizvoda. U tim slučajevima kontaktirajte servisnog zastupnika LG Electronicsa kako bi spriječili opasnost.
- **Prekinite usisavanje u slučaju nedostajanja ili oštećenja nekog od dijelova usisavača.**
Posljedice mogu biti tjelesne ozljede ili oštećenje proizvoda. U tim slučajevima kontaktirajte servisnog zastupnika LG Electronicsa kako bi spriječili opasnost.
- **Ne upotrebljavajte produžne kablove kada radite s usisavačem.**
Posljedice mogu biti požar ili oštećenje proizvoda.
- **Koristite propisani napon.**
Korištenje nepropisnog napona može izazvati oštećenje motora, a korisnika uređaja može ozlijediti. Propisani napon je ispisan na dnu usisavača.
- **Isključite sve prekidače prije iskapčanja uređaja.**
U protivnom možete izazvati strujni udar ili tjelesne ozljede.
- **Ne mijenjajte utikač ni na jedan način.**
U protivnom možete izazvati strujni udar, tjelesne ozljede ili oštećenje proizvoda. Takav postupak može izazvati smrt. Ako utikač ne odgovara utičnici, pozovite kvalificiranog električara da instalira propisnu utičnicu. U slučaju oštećenja električnog kabela, kako bi se izbjegla opasnost, električni kabel mora zamijeniti proizvođač, njegov servisni zastupnik ili druga kvalificirana osoba.
- **Popravke na električnim uređajima mogu izvoditi samo kvalificirani serviseri.**
Nepropisni popravci mogu imati za posljedice ozbiljne opasnosti za korisnika.
- **Ne stavljajte prste blizu prijenosnog mehanizma.**
U protivnom možete izazvati tjelesne ozljede.

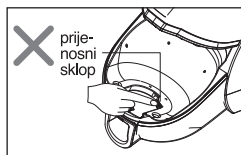

VAŽNE UPUTE ZA SIGURNOST

OPREZ

- **Ne gurajte nikakve predmete u otvore.**
U protivnom možete izazvati oštećenje proizvoda.
- **Ne upotrebljavajte usisavač ako je neki od otvora zatvoren:**
Otvore držite čistim, bez kose, vlakana i drugih stvari koje mogu smanjiti protok zraka.
U protivnom možete izazvati oštećenje proizvoda.
- **Ne upotrebljavajte usisavač bez spremnika za prašinu i/ili ako filteri nisu na svojim mjestima.**
U protivnom možete izazvati oštećenje proizvoda.
- **Spremnik za prašinu očistite uvijek poslije usisavanja sredstava za čišćenje tepiha ili osvježivača, praška i fine prašine.**
Ti proizvodi začepljuju filtere, smanjuju protok zraka i mogu izazvati oštećenja usisavača. Nemar kod čišćenja spremnika za prašinu može izazvati trajno oštećenje usisavača.
- **Ne upotrebljavajte usisavač za usisavanje oštrih predmeta, malih igračaka, pribadača, spajalica za papir i sl.**
Ti predmeti mogu oštetiti usisavač ili spremnik za prašinu.
- **Spremite usisavač u zatvorenu prostoriju.**
Poslije upotrebe, usisavač spremite na stranu kako se ne bi spotakli o njega.
- **Usisavač nije proizveden za upotrebu od strane male djece i nesamostalnih osoba bez nadzora.**
U protivnom možete izazvati tjelesne ozljede ili oštećenje proizvoda.
- **Koristite samo dijelove koje proizvode ili preporučuju servisni zastupnici LG Electronics-a.**
U protivnom možete izazvati oštećenje proizvoda.
- **Usisavač upotrebljavajte samo na način opisan u ovom priručniku. Usisavač upotrebljavajte samo s dodacima i priborom koje preporučuje ili odobrava LG.**
U protivnom možete izazvati tjelesne ozljede ili oštećenje proizvoda.
- **Kako bi spriječili nastajanje tjelesnih ozljeda i pad usisavača kod čišćenja stepenica, usisavač uvijek držite na dnu stepenica.**
U protivnom možete izazvati tjelesne ozljede ili oštećenje proizvoda.
- **Koristite dodatne nastavke u načinu rada za namještaj.**
U protivnom možete izazvati oštećenje proizvoda.
- **Kod prenošenja usisavača ne hvatajte ručku spremnika.**
Tijelo usisavača može pasti kada se spremnik odvoji od tijela. Posljedice mogu biti tjelesne ozljede ili oštećenje proizvoda. Kod prenošenja usisavače trebate uhvatiti ručku za nošenje. (Stranica 33)
- **Ako se nakon pražnjenja spremnika za prašinu oglasi alarm, očistite spremnik za prašinu.**
U protivnom možete izazvati oštećenje proizvoda.
- **Pazite da prije vraćanja filtera (ispušni filter sigurnosni filter za motor) natrag u uređaj filteri budu potpuno suhi.**
U protivnom možete izazvati oštećenje proizvoda.
- **Ne sušite filter u pećnici ili mikrovalnoj pećici.**
U protivnom možete izazvati požar.
- **Ne sušite filter u sušilici za rublje.**
U protivnom možete izazvati požar.
- **Ne sušite filter blizu otvorenog plamena.**
U protivnom možete izazvati požar.
- **Ne koristite filtere koji nisu osušeni.**
- **Ako je oštećen električni kabel, kako bi se izbjegla opasnost, kabel mora zamijeniti ovlaštenu servisnu zastupnik LG Electronics-a.**
- **Uređaj nije namijenjen za upotrebu od strane osoba (uključujući djecu) sa smanjenim fizičkim, motoričkim ili mentalnim sposobnostima, ili osoba bez znanja i iskustva, bez nadzora ili podučavanja kako sigurno koristiti uređaj, od strane osobe odgovorne za njihovu sigurnost.**
Djeca se moraju nadzirati kako bi bili sigurni da se neće igrati s uređajem.

Toplinska zaštita:

Ovaj usisavač ima posebni termostat koji štiti usisavač u slučaju pregrijavanja motora. Ako se usisavač iznenada isključi, isključite prekidač i iskopčajte utikač iz utičnice. Provjerite moguće uzroke pregrijavanja usisavača kao što su napunjeni spremnik za prašinu, začepljeno crijevo ili začepljeni filter. Ako ste pronašli uzroke, uklonite ih i pričekajte najmanje 30 minuta, prije nego što ponovo pokušate upotrijebiti usisavač. Nakon 30 minuta, ukopčajte utikač i uključite prekidač usisavača. Ako usisavač i dalje ne radi kontaktirajte kvalificiranog električara.

VAŽNE SIGURNOSNE MERE

Pročitajte i sledite sve ove instrukcije pre korišćenja usisivača da biste sprečili pojavu rizika od požara, strujnog udara, povređivanja ili neke materijalne štete. Ovo uputstvo ne pokriva sve moguće uslove koji se mogu javiti. Uvek kontaktirajte servisera ili proizvođača o problemima koje ne razumete. Ovaj uređaj podleže sledećim EC Direktivama :-2006/95/EC Low Voltage Directive -2004/108/EC EMC Directive.



Ovo je simbol upozorenja.

Ovaj simbol vas upozorava na potencijalne opasnosti koje vama ili drugima mogu ugroziti život ili vas povrediti. Sve poruke u vezi bezbednosti slede simbol upozorenja i reč "UPOZORENJE" ili "OPREZ". Značenje ovih reči:



UPOZORENJE

Ovaj simbol vas upozorava na moguće opasnosti ili nepropisno rukovanje koji vas mogu izložiti ozbiljnim povredama ili vam ugroziti život.



OPREZ

Ovaj simbol vas upozorava na moguće opasnosti ili nepropisno rukovanje koji vas mogu izložiti povredama ili koje mogu dovesti do materijalne štete.



UPOZORENJE

- **Nemojte da uključujete usisivač u struju ako glavno dugme nije isključeno (ako nije u položaju OFF).**
Kao rezultat toga može se desiti da se povredite ili da se ošteti proizvod.
- **Sklonite decu i pazite na prepreke oko kabela kada ga uvlačite u usisivač da biste sprečili bilo kakvo povređivanje.**
Kabli se kreće veoma brzo prilikom uvlačenja.
- **Isključite usisivač iz struje kada treba da se popravlja, čisti ili ako se ne koristi.**
Ako ne postupite tako može doći do strujnog udara ili povređivanja.
- **Nemojte da koristite usisivač za stvari koje gore ili se dime, kao što su na primer cigarete, ili vruć pepeo.**
Tako može doći do rizika od smrti, požara ili strujnog udara.
- **Nemojte da usisavate zapaljive ili eksplozivne supstance kao što su benzin, benzol, razređivači, propan (tečni ili gasoviti).**
Isparenja ovih supstanci mogu da dovedu do opasnosti od paljenja ili eksplozije. Na taj način može biti ugrožen nečiji život ili može doći do povređivanja.
- **Nemojte da hvatate utikač ili usisivač mokrim rukama.**
Tako možete da ugrozite život ili može doći do strujnog udara.
- **Prilikom isključivanja nemojte da vučete kabli.**
Na taj način možete oštetiti proizvod ili može da vas udari struja.
- **Čuvajte kosu, lepršavu odeću, prste i ostale delove tela od otvora i pokretnih delova.**
Ako ne postupite tako može doći do strujnog udara ili povređivanja.
- **Nemojte da vučete kabli, da podižete usisivač hvatanjem za kabli, da zatvarate vrata preko kabela, ili da ga vučete preko oštih ivica i čoški. Nemojte da vozite usisivač preko kabela. Držite kabli dalje od zagrejanih površina.**
Ako se ne pridržavate ovoga, može doći do strujnog udara, povređivanja, požara ili oštećenja proizvoda.
- **Crevo sadrži električne provodnike. Nemojte da ga koristite ako je oštećeno, rasečeno ili probušeno.**
Ako se ne pridržavate ovoga, to vam može ugroziti život ili može doći do strujnog udara.
- **Nemojte da dopuštate da se usisivač koristi kao igračka. Obratite pažnju ako ga koriste deca ili ako se čisti blizu dece.**
Kao rezultat toga može se desiti da se povredite ili da se ošteti proizvod.
- **Nemojte da koristite usisivač ako su kabli ili utikač oštećeni ili neispravni.**
Kao rezultat toga može se desiti da se povredite ili da se ošteti proizvod. U takvim slučajevima, kontaktirajte servisera LG Electronics da biste izbegli nesrećne slučajeve.
- **Nemojte da koristite usisivač ako je bio pod vodom.**
Kao rezultat toga može se desiti da se povredite ili da se ošteti proizvod. U takvim slučajevima, kontaktirajte servisera LG Electronics da biste izbegli nesrećne slučajeve.
- **Nemojte da nastavljate sa usisavanjem ako bilo koji deo nedostaje ili ako je oštećen.**
Kao rezultat toga može se desiti da se povredite ili da se ošteti proizvod. U takvim slučajevima, kontaktirajte servisera LG Electronics da biste izbegli nesrećne slučajeve.
- **Za ovaj usisivač nemojte da koristite produžni kabli.**
Može da se upali ili ošteti proizvod.
- **Koristite odgovarajući napon.**
Neodgovarajući napon može dovesti do kvara motora i može povrediti korisnika. Odgovarajući napon je naznačen sa donje strane usisivača.
- **Isključite sve kontrole pre nego što isključite usisivač iz utičnice.**
Ako ne postupite tako može doći do strujnog udara ili povređivanja.
- **Nemojte da menjate utikač ni u kom slučaju.**
Ako se ne pridržavate toga može doći do strujnog udara, povređivanja, ili oštećenja proizvoda. Ili vam to može ugroziti život. Ako utikač ne odgovara utičnici, kontaktirajte kvalifikovanog električara da vam namesti odgovarajuću utičnicu. Ako je utikač oštećen, njega mora da zameni proizvođač, servisier ili slična kvalifikovana osoba da bi se izbegla bilo kakva opasnost.
- **Popravke električnih uređaja mogu da vrše samo kvalifikovani servisieri.**
Neadekvatne popravke mogu ozbiljno da dovedu korisnika u opasnost.
- **Nemojte da držite prste blizu zupčanika.**
Ako se ne pridržavate toga možete se povrediti.

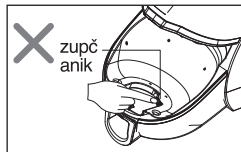

VAŽNE SIGURNOSNE MERE

OPREZ

- **Nemojte da stavljate nikakve predmete u otvore.**
Ako ne postupite tako, to može dovesti do oštećenja proizvoda.
- **Nemojte da koristite usisivač ako je bilo koji otvor blokiran: pazite da prašina, vlakna, dlake ili bilo šta drugo ne umanjuje protok vazduha.**
Ako ne postupite tako, to može dovesti do oštećenja proizvoda.
- **Nemojte da koristite usisivač bez rezervoara za prašinu ili bez filtera na svom mestu.**
Ako ne postupite tako, to može dovesti do oštećenja proizvoda.
- **Uvek očistite rezervoar za prašinu nakon usisavanja sredstava za čišćenje ili osveživanje, praškastih materija i fine prašine.**
Takve stvari mogu da zapuše filtere, da smanje protok vazduha i da pokvare usisivač. Ako ne očistite rezervoar za prašinu to može da dovede do trajnog oštećenja usisivača.
- **Nemojte da koristite usisivač za tvrde i oštre predmete, sitne igračke, čiode, spajalice, itd.**
Takve stvari mogu da oštete usisivač ili rezervoar za prašinu.
- **Čuvajte usisivač u kući.**
Sklonite usisivač sa prolaznih mesta da se ne bi sapleli.
- **Usisivač nije namenjen za decu ili nejakе osobe da rukuju njime bez nadzora.**
Ako ne postupate u skladu sa ovim može doći do povređivanja ili oštećenja proizvoda.
- **Koristite samo one delove koji su proizvedeni ili preporučeni od strane LG Electronics.**
Ako ne postupite tako, to može dovesti do oštećenja proizvoda.
- **Koristite usisivač samo onako kako je opisano u ovom uputstvu. Koristite samo one nastavke i pribor koji preporučuje ili odobrava kompanija LG.**
Ako ne postupate u skladu sa ovim može doći do povređivanja ili oštećenja proizvoda.
- **Da biste izbegli povređivanje i sprečili da usisivač padne dok čistite stepenice, uvek usisivač držite na dnu stepenica.**
Ako ne postupate u skladu sa ovim može doći do povređivanja ili oštećenja proizvoda.
- **Koristite dodatne nastavke u sofa modu.**
Ako ne postupite tako, to može dovesti do oštećenja proizvoda.
- **Nemojte da hvatate dršku rezervoara za prašinu kada želite da prenesete usisivač.**
Može da vam ispadne usisivač odvajanjem rezervoara i tela usisivača. Kao rezultat toga može se desiti da se povredite ili da se ošteti proizvod. Uvek treba da uhvatite dršku predviđenu za nošenje. (strana 35)
- **Ako se i nakon pražnjenja rezervoara za prašinu čuje alarm, očistite ga.**
Ako ne postupite tako, to može dovesti do oštećenja proizvoda.
- **Obavezno dobro osušite filtere (izduvni filter i filter za zaštitu motora) pre nego što ih vratite u usisivač.**
Ako ne postupite tako, to može dovesti do oštećenja proizvoda.
- **Nemojte da sušite filter u rerni ili mikrotalasnoj pećnici.**
To može dovesti do požara.
- **Nemojte da sušite filter u mašini za sušenje veša.**
To može dovesti do požara.
- **Nemojte ni da ga sušite blizu otvorenog plamena.**
To može dovesti do požara.
- **Nemojte da koristite filtere ako se nisu dobro osušili.**
- **Ako je kabl oštećen, njega mora da zameni LG Electronics serviser da bi se izbegle moguće opasnosti od nepravilne izmene.**
- **Ovim uređajem ne treba da rukuju osobe (uključujući i decu) sa smanjenim fizičkim, senzornim ili mentalnim sposobnostima, ili osobe sa nedostatkom iskustva i znanja, sve dok nisu pod nadzorom ili dok ih oni koji su odgovorni za njih ne upute na instrukcije za korišćenje uređaja.**
Deca treba da budu pod nadzorom da se ne bi igrala uređajem.

Termička zaštita:

Ovaj usisivač ima specijalan termostat koji ga štiti u slučaju pregrevanja motora.

Ako usisivač iznenada prestane da radi, isključite ga i na dugme i iz utičnice.

Proverite koji je mogući uzrok pregrevanja, da li je to zbog punog rezervoara za prašinu, blokiranog creva ili zapušenog filtera. Ako ima nekog od ovih problema, rešite to na odgovarajući način i sačekajte najmanje 30 minuta pre ponovnog korišćenja usisivača.

Posle 30 minuta, ponovo uključite usisivač.

Ako usisivač i dalje ne radi, kontaktirajte kvalifikovanog električara.

UDHEZIME TE RENDESISHME SIGURIE

Lexo udhëzimet e mëposhtme përpara se të përdorni fshesën tuaj me korent për të parandaluar rrezikun e zjarrit, shokun elektrik, dëmtim personal apo dëmtim gjatë përdorimit të fshesës me korent. Ky udhëzues nuk mbulon të gjitha kushtet e mundshme që mund të shfaqen. Gjithmonë kontakto agjentin tuaj të shërbimit apo prodhuesin për problemet që nuk i kuptoni. Kjo pajisje perputhet me EC e mëposhtme: Direktivat: -2006/95/EC Voltazh I Ulet Directive -2004/108/EC EMC Directive.



Ky është simboli i sinjalit të sigurisë.

Ky simbol te sinjalizon për rreziqet që ju lendojnë apo vrasin ju dhe të tjerët. Te gjitha mesazhet e sigurisë do të ndiqen nga simboli I sinjalit të sigurisë dhe me fjalën "PARALAJMERIM" apo "KUJDES"

Keto fjale do me thene:



PARALAJMERIM

Ky simbol do t'ju lajmërojë për rreziqe apo veprime të pasigurta që mund të shkaktojnë dëme serioze apo vdekje.



KUJDES

Ky simbol ju lajmëron në rreziqe apo veprime të pasigurta që mund të shkaktojnë plagë ose dëmtim prone.

! PARALAJMERIM

- **Mos e vini në prizë nëse doreza e kontrollit nuk është në pozicionin OFF.**
Mund të dalin dëmtime personale ose dëme produkesh.
- **Mbani fëmijët larg dhe ruhuni nga pengesat kur mbështilni kordonin për të parandaluar dëmtimin personale**
Kordoni lëviz shpejt kur mbështillet.
- **Shkëputni pajisjen elektrike para se të pastroni apo shërbeni njësinë ose kur pastruesi nuk është në përdorim.**
Dështimi në kryerjen e kësaj mund të rezultojë në shok elektrik ose dëmtime personale.
- **Mos e përdorni fshesën me korent për të marrë ndonjë gjë që po digjet siç janë cigaret apo hiri I nxehtë.**
Duke bërë këtë mund të rezultojë në vdekje, zjarr apo shok elektrik.
- **Mos thithni substanca të ndezshme apo shpërthyes siç janë gazolina, benzina, propan (lëng apo gaz).**
Tymi nga këto substance mund të krijojë rrezik zjarri ose shpërthim. Duke vepruar kështu mund të rezultojë në vdekje ose lëndim personal.
- **Mos mbaj prizën apo fshesën me korent nëse duart janë të lagura.**
Duke vepruar kështu mund të rezultojë në vdekje apo shok elektrik.
- **Mos e hiq nga priza duke tërhequr kordonin.**
Duke vepruar kështu mund të rezultojë në dëmtimin e produktit ose shok elektrik. Për ta hequr, tërhiq prizën... jo kordonin.
- **Mbani flokët, veshjet e lirshme, gishtat dhe të gjitha pjesët e trupit larg nga pjesët e hapjes dhe ato të lëvizshme.**
Duke mos e bërë këtë mund të rezultojë në shok elektrik ose dëmtim personal.
- **Mos tërhiq apo mbaj nga kordoni, përdore kordonin si mbështetje, mbylle derën ose tërhiqe në cepe ose qoshe të mprehta. Mos e drejtoni fshesën me korent sipër kordës. Mbaje larg nga sipërfaqe të nxehta.**
Moskryerja e saj mund të rezultojë në shok elektrik apo dëmtime personale ose dëm të produktit.
- **Tubi përmban fije elektrike. Mos e përdor nëse është e dëmtuar, apo prerë.**
Nëse nuk vepron kështu mund të shkaktojë vdekje ose shok elektrik.
- **Mos lejoni të përdoret si lodër. Vëmendje e veçantë nevojitet kur përdoret pranë ose nga fëmijët.**
Dëmtim personal ose dëme të produktit mund të ndodhin.
- **Mos e përdorni fshesën me korent nëse kordoni elektrik apo prize është e dëmtuar apo I gabuar.**
Mund të ndodhin dëmtime personale ose dëmetë produktit. Në këto raste, kontaktoni Agjentët e Shërbimit Elektronik LG për të shmangur rreziqet.
- **Mos përdorni fshesën me korent nëse ka qenë nën ujë.**
Dëmtime personale ose dëme të produktit mund të ndodhin. Në këto raste, kontaktoni me Agjentët e Shërbimit Elektronik LG për të shmangur rreziqet.
- **Mos vazhdoni fshirjen nëse mungon ndonjë pjesë apo është e dëmtuar.**
Dëmtime personale apo dëme të produktit. Në këto raste, kontaktoni me Agjentët e Shërbimit Elektronik LG për të shmangur rreziqet.
- **Mos përdorni ndonjë kordon shtesë me këtë fshesë me korent.**
Rrezik zjarri apo dëmtim të produktit mund të ndodhë.
- **Tension I duhur.**
Duke përdorur tension të papërshtatshëm, mund të rezultojë në dëmtime të motorrit dhe dëme të mundshme të përdoruesit. Tensioni I duhur është I vënë në und të fshesës me korent.
- **Fikini të gjitha kontrollet para se ta hiqni nga priza.**
Moskryerja e saj mund të rezultojë në shok elektrik ose dëme personale.
- **Mos e ndryshoni prizën në asnjë mënyrë.**
Moskryerja e saj mund të rezultojë në shok elektrik ose dëme personale ose dëmtime të produktit. Duke vepruar kështu, mund të çojë në vdekje. Nëse priza nuk përshtatet, kontaktoni me një elektrikist të kualifikuar që të instalojë një prizë të përshtatshme. Nëse kordoni është I dëmtuar, duhet të zëvendësohet nga prodhuesi, agjenti I tij I shërbimit ose një person tjetër I kualifikuar I ngjashëm në mënyrë që të shmangen rreziqet.
- **Riparimet për pajisjet elektrike mund të kryhen vetëm nga inxhinierë të kualifikuar shërbimi.**
Riparime të gabuara mund të çojnë në rreziqe serioze për përdoruesin.
- **Mos I futni gishtat në pajisje.**
Moskryerja e saj mund të rezultojë në dëme personale.

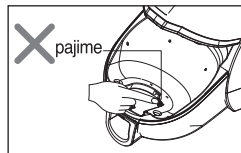

UDHEZIME TE RENDESISHME SIGURIE

KUJDES

- **Mos vini objekte të tjera në hapje.**
Moskryerja e saj mund të rezultojë në dëmtime të produktit.
- **Mos e përdorni me ndonjë hapje të bllokuar: Mbaje pa pluhur, garzë, qime, apo diçka tjetër që mund të pengojë rrjedhën e ajrit.**
Moskryerja e saj mund të dëmtojë produktin.
- **Mos përdorni fshesën me korent pa qeskën e pluhurit dhe/ose filterat në vend.**
Moskryerja e saj mund të dëmtojë produktin.
- **Gjithmonë pastroni pluhurin pasi keni fshirë pastrues qilimi apo freskues, pudra apo pluhur.**
Këto produkte mund të bllokojnë filtrate, pengojnë rrjedhën e ajrit dhe mund të shkaktojnë dëme për pastruesin. Mospastrimi i koshit të pluhurit mund të shkaktojë dëme të përkohshme për pastruesin.
- **Mos përdorni fshesën me korent për të marë objekte shumë të mprehta, lodra të vogla, gjilpëra, kapëse letrash, etj.**
Mund të dëmtojë pastruesin ose koshin e pluhurit.
- **Mbajeni mbyllur fshesën me korent.**
Largojeni fshesën pasi ta keni përdorur që të shmangni pengimin në të.
- **Fshesa me korent nuk është menduar të përdoret nga fëmijët e vegjël apo njerëz të dobët në mbikqyrje.**
Moskryerja e saj mund të rezultojë në dëme personale apo dëmtime të produktit.
- **Përdorni pjesë të prodhuara ose të rekomanduara vetëm nga Agjentët e Shërbimit Elektronik LG.**
Moskryerja e kësaj mund të rezultojë në dëmtime të produktit.
- **Përdoreni vetëm si është përshkruar në manual. Përdorni vetëm LG të rekomanduar ose shtojca të miratuara dhe aksesore.**
Moskryerja e kësaj mund të rezultojë në dëme personale apo dëmtime të produktit.
- **Për të shmangur dëme personale dhe për të ndaluar makinerinë nga rënia kur pastroni shkallët, gjithmonë vendoseni atë në fund të shkallëve.**
Moskryerja e kësaj mund të rezultojë në dëme personale apo dëmtime të produktit.
- **Përdor grykat aksesore ne metodë kolltuku.**
Moskryerja e kësaj mund të rezultojë në dëmin e produktit.
- **Mos e tërhiqni mbajtësen kur lëvizni fshesën me korent.**
Trupi i fshesës me korent mund të bjerë kur ndani mbajtësen nga trupi. Dëme personale ose dëmtime të produktit mund të ndodhin. Duhet të tërhiqni dorezën kur ju lëvizni fshesën me korent.
- **Nëse pas zbrazjes së qeskës së pluhurit bie alarmi, pastrojeni atë.**
Moskryerja e kësaj mund të rezultojë në dëmtimin e produktit.
- **Sigurohuni që filtrat (zbrasni filtrate dhe filtrate e sigurisë së motorrit) janë tërësisht të thata para se t'i zëvendësoni në makineri.**
Moskryerja e kësaj mund të rezultojë në dëmtimin e produktit.
- **Mos e thani filtrin në sobë apo në mikrovalë.**
Moskryerja e saj mund të rezultojë në rrezik zjarri.
- **Mos e thani filtrin në tharës rrobash.**
Moskryerja e saj mund të rezultojë në rrezik zjarri.
- **Mos e thani pranë një zjarri të hapur.**
Moskryerja e saj mund të rezultojë në rrezik zjarri.
- **Mos i përdorni filtrate nëse nuk janë të thata.**
- **Nëse kordoni i energjisë është i dëmtuar, duhet të zëvendësohet nga Agjentët e Shërbimit Elektronik LG të miratuar për të shmangur rrezik.**
- **Kjo pajisje nuk është menduar të përdoret nga persona (duke përfshirë fëmijët) me mangësi fizike, ndjesie apo aftës mendore, ose mungesë experience dhe dije, përveçse kur u janë dhënë mbikqyrje apo udhëzime për pajisjen nga një person përgjegjës për sigurinë e tyre.**
Fëmijet duhet të mbikqyren që të sigurohet se ato nuk luajnë me pajisjen.

Mbrojtësi termik:

Kjo fshesë me korent ka një thermostat special që e mbron atë në rast mbinxehje të motorrit. Nëse fshesa me korent papritur ndalet, fikeni dhe hiqeni nga prize atë. Kontrollojeni fshesën me korent për burime të mundshme të mbinxehjes siç janë qeska e mbushur me pluhur, një çorape e bllokuar apo filter i bllokuar. Nëse janë këto kushte, rregullojeni dhe prisni të paktën 30 minuta para se të mundoheni të përdorni fshesën me korent. Pas një kohe 30 minuatash, vini në prizë fshesën dhe ndizeni. Nëse fshesa me korent nuk bën akoma, kontaktoni me një elektrikist të kualifikuar.

ВАЖНИ БЕЗБЕДНОСНИ УПАТСТВА

Прочитајте ги и следете ги сите упатства пред да почнете да ја користите вашата правосмукалка, за да го спречите ризикот од пожар, електричен удар, лична повреда, или штета кога ја користите правосмукалката. Ова упатство не ги покрива сите можни состојби кои би можеле да настанат. Секогаш контактирајте го вашиот сервисен застапник или производителот за проблеми кои не ги разбирате. Овој уред е во согласност со следните ЕС Директиви: 2006/95/ЕС Директива за низок напон, -2004/108/ЕС EMC – Директива.



Ова е симболот за тревога за безбедност.

Овој симбол ве предупредува за можните опасности кои можат да ве убијат или повредат вас и други лица. Сите тревоги за безбедност ќе следат со симбол за тревога за безбедност како и зборот "WARNING" - предупредување или "CAUTION" – внимание.

Овие зборови значат:



ПРЕДУПРЕДУВАЊЕ

Овој симбол ќе ве предупреди за опасностите или опасните постапки кои можат да предизвикаат сериозни телесни повреди или смрт.



ВНИМАНИЕ

Овој симбол ќе ве предупреди за опасности или опасните постапки кои би можеле да предизвикаат телесни повреди или оштетување на имот.



ПРЕДУПРЕДУВАЊЕ

- **Да не ја приклучувате ако контролното копче не е ставено на позицијата OFF.**
Може да настане лична повреда или оштетување на производот.
- **Држете ги децата настрана и внимавајте на пречки кога го премотувате кабелот за да спречите лична повреда**
Кога кабелот се премотува тој се движи многу брзо.
- **Исклучете го електричното напојување пред сервисирање или чистење на уредот или кога не ја користите правосмукалката.**
Инаку може да доведе до електричен удар или лична повреда.
- **Да не ја користите правосмукалката за собирање на нешто што гори или дими како на пример цигари или топол пепел.**
Може да доведе до смрт, пожар или електричен удар.
- **Да не смукате запаливи или експлозивни супстанции како на пример бензин, бензол, разредувачи, пропан (течности или гасови).**
Пареите од овие супстанции можат да предизвикаат опасност од пожар или експлозија. Може да дојде до смрт или лична повреда.
- **Да не го факате приклучникот или правосмукалката со влажни раце.**
Може да доведе до смрт или електричен удар.
- **Да не ја исклучувате со потегнување на кабелот.**
Може да доведе до оштетување на производот или до електричен удар. За да ја исклучите, фатете го приклучникот а не кабелот.
- **Држете ја косата, лабавата облека, прстите и сите делови од телото настрана од отворите и подвижните делови.**
Инаку може да доведе до електричен удар или лична повреда.
- **Да не ја потегнувате или носите за кабелот, да не го користите кабелот како рачка, затварате врата врз кабелот, или да го потегнувате кабелот околу остри рабови или агли. Да не ја движите правосмукалката врз кабелот. Држете го кабелот подалеку од загреани површини.**
Инаку може да доведе до електричен удар или лична повреда или пожар или оштетување на производот.
- **Цреволото содржи електрични жици.**
Да не го користите ако е оштетено, пресечено или дупнато. Инаку може да дојде до смрт или електричен удар.
- **Да не ја користите правосмукалката ако струјниот кабел или приклучникот е оштетен или е со недостатоци.**
Може да настане лична повреда или оштетување на производот. Во тој случај, контактирајте го сервисниот застапник на компанијата LG Electronics за да избегнете опасности.
- **Да не ја користите правосмукалката ако била под вода.**
Може да настане лична повреда или оштетување на производот. Во тој случај, контактирајте го сервисниот застапник на компанијата LG Electronics за да избегнете опасности.
- **Да не продолжувате со смукањето ако недостасува некој дел или е оштетен.**
Може да настане лична повреда или оштетување на производот. Во тој случај, контактирајте го сервисниот застапник на компанијата LG Electronics за да избегнете опасности.
- **Да не користите продолжен кабел со оваа правосмукалка.**
Може да настане опасност од пожар или оштетување на производот.
- **Користење на соодветен напон.**
Користење на несоодветен напон може да доведе до оштетување на моторот и можна повреда на корисникот. Правилниот напон стои на долниот дел од правосмукалката.
- **Исклучете ги сите регулатори пред вадење на кабелот од напојувањето.**
Инаку може да доведе до електричен удар или лична повреда.
- **Во никој случај да не го менувате приклучникот.**
Инаку може да доведе до електричен удар или лична повреда или оштетување на производот. Може да доведе до смрт. Ако не влегува приклучникот, контактирајте квалификуван електричар за да монтира соодветен излез. Ако кабелот за напојување е оштетен, мора да се замени од производителот или неговиот сервисен застапник или слично квалификувано лице со цел да се избегне опасност.
- **Поправки на електрични апарати можат да се прават само од квалификувани сервисни техничари.**
Несоодветни поправки може да доведат до сериозни опасности за корисникот.
- **Да не ставате прсти близу до запчаникот.**
Може да дојде до лична повреда.

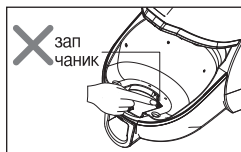

ВАЖНИ БЕЗБЕДНОСНИ УПАТСТВА

ВНИМАНИЕ

- **Да не ставате никакви предмети во отворите.**
Инаку може да дојде до оштетување на производот.
- **Да не ја користите правосмукалката ако некој отвор е блокиран: не дозволувајте да се собира прашина, влакна, коса и било што кое може да го намали протокот на воздух.**
Инаку може да дојде до оштетување на производот.
- **Да не ја користите правосмукалката без резервоарот за прашина и/или филтрите на своето место.**
Инаку може да дојде до оштетување на производот.
- **Секогаш четете ја кантата за прашина по смукање на средства за чистење на тепих или освежувачи, прав и фина прашина.**
Овие производи ги запушуваат филтрите, го намалуваат протокот на воздух и може да предизвикаат оштетување на правосмукалката. Ако не ја четите кантата за прашина може да дојде до трајно оштетување на правосмукалката.
- **Да не ја користите правосмукалката за собирање на остри тврди предмети, мали играчки, игли, спајалици и др.**
Тие можат да ја оштетат правосмукалката или кутијата за прашина.
- **Складирајте ја правосмукалката внатре.**
По употребата тргнете ја настрана за да не би се сопнале од неа.
- **Правосмукалката не е наменета за користење од страна на мали деца или немоќни лица без нивен надзор.**
Инаку може да настане лична повреда или оштетување на производот.
- **Користете само делови произведени или препорачани од сервисните застапници на компанијата LG Electronics.**
Инаку може да дојде до оштетување на производот.
- **Употреба само како што е опишано во ова упатство. Употреба само со препорачаните или одобрените помошни алатки и додатен прибор од страна на компанијата LG.**
Инаку може да настане лична повреда или оштетување на производот.
- **За да се спречи лична повреда и да се спречи паѓање на машината кога се чистат скали, секогаш ставете ја на дното од скалите.**
Инаку може да настане лична повреда или оштетување на производот.
- **Користете ги додатните смукалки во софа режимот.**
Инаку може да дојде до оштетување на производот.
- **Да не ја фаќате рачката за резервоарот кога ја поместувате правосмукалката.**
Корпусот од правосмукалката може да падне ако се одделат резервоарот и корпусот. Може да настане лична повреда или оштетување на производот. Треба да ја фатите рачката за носење кога ја поместувате правосмукалката. (Страна 35)
- **Ако по празнењето на резервоарот за прашина се огласува алармот, исчистете го резервоарот за прашина.**
Инаку може да дојде до оштетување на производот.
- **Филтрите (издувниот филтер и заштитниот филтерот за моторот) треба да бидат сосема суви пред да се стават во машината.**
Инаку може да дојде до оштетување на производот.
- **Да не го сушите филтерот во рерна или микробанова печка.**
Инаку може да дојде до опасност од пожар.
- **Да не го сушите филтерот во апарат за сушење на алишта.**
Инаку може да дојде до опасност од пожар.
- **Да не се суши близу отворен пламен.**
Инаку може да дојде до опасност од пожар.
- **Да не се користат филтри кои не се суви.**
- **Ако кабелот за струја е оштетен, тој мора да се замени од страна на одобрен LG Electronics овластен сервисер за да се избегне билокаква опасност.**
- **Овој уред не треба да се користи од лица (вклучувајќи деца) со намалени физички, сензорни или ментални способности, или лица кои немаат искуство и познавање, доколку не се под надзор или инструкции како да го користат уредот, од страна на лице, одговорно за нивната безбедност.**
Треба да се внимава, да не си играат децата со уредот.

Термо осигурувач :

Оваа правосмукалка има специјален термостат што ја штити правосмукалката во случај на презагревање на моторот. Ако правосмукалката наеднаш престане да работи, исклучете го прекинувачот и извадете го кабелот од струјата. Проверете ја правосмукалката за можен извор на презагревање како на пример полн резервоар за прашина, блокирано црево и затнат филтер. Ако се востановени тие состојби, отстранете ги пречките и почекајте најмалку 30 минути пред повторно да ја користите правосмукалката. По изминатите 30 минути, ставете го кабелот повторно во струјата и вклучете го прекинувачот. Ако правосмукалката се уште не работи, контактирајте квалификуван електричар.

How to Use Assembling vacuum cleaner

A készülék használata A porszívó összeszerelése

Как се използва Сглобяване на прахосмукачката

Način upotrebe Sastavljanje usisavača

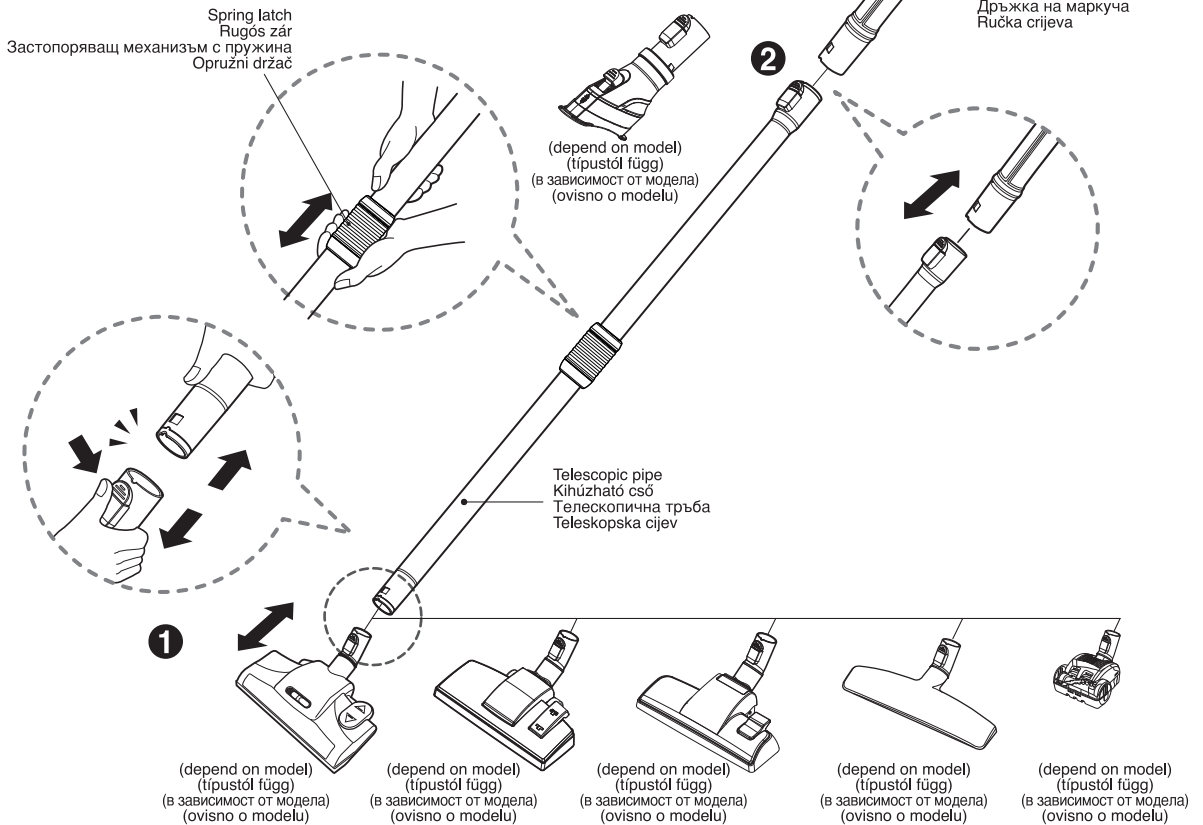

1 Carpet and floor nozzle (depend on model) Szőnyeg- és padló tisztító (tipustól függ) Накрайник за килим и под (в зависимост от модела) Nastavak za tepih i pod (ovisno o modelu)

Push the telescopic pipe into the nozzle.

A kihúzható csövet dugja a szívófejbe.

Вкарайте телескопичната тръба в накрайника на маркуча

Gurnite teleskopsku cijev u nastavak

2 Telescopic pipe Kihúzható cső Телескопична тръба Teleskopska cijev

- Push the hose handle firmly into the telescopic pipe.
- Grasp the spring latch to expand.
- Pull out the pipe to desired length.

- A tömlő nyelét erősen csatlakoztassa a kihúzható csőbe kihúzható cső
- Nyomja meg a rugós zárat.
- Húzza ki a kívánt hosszúságú csövet.

- Вкарайте дръжката на маркуча с натиск здраво в телескопичната тръба
- Стиснете застопоряващия механизъм с пружина, за да се разпъне
- Издърпайте тръбата до желаната дължина.

- Gurnite ručku crijeva čvrsto u teleskopsku cijev
- Uhvatite opružni držač da se raširi.
- Izvucite cijev do željene dužine.

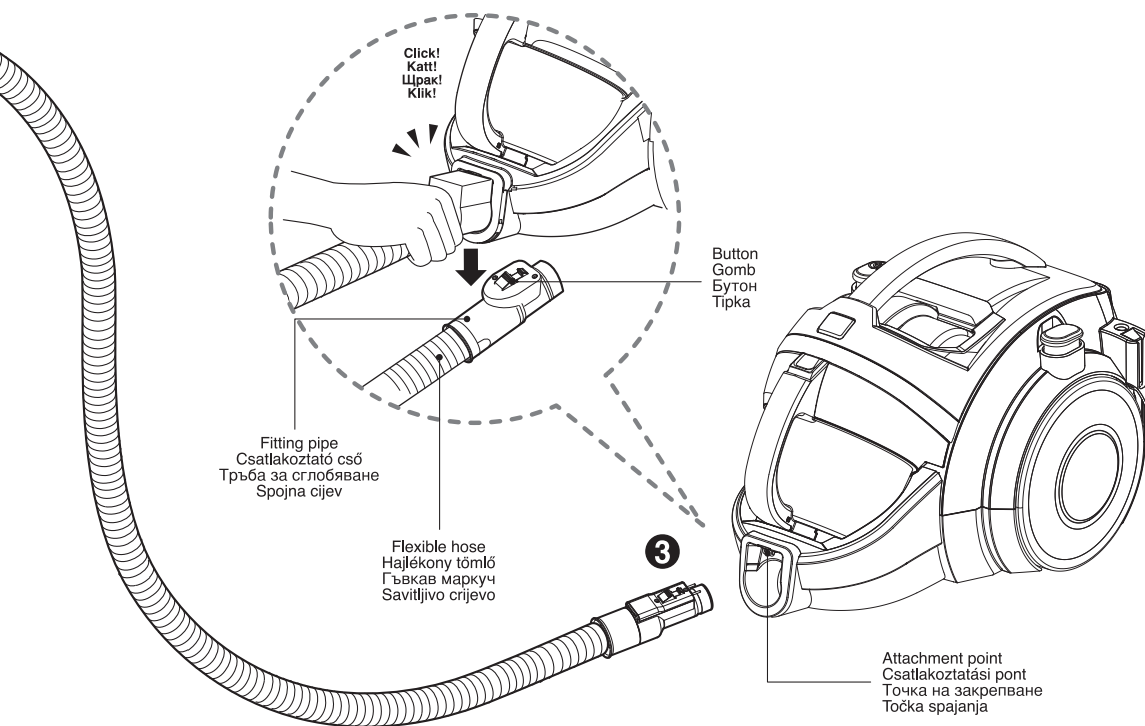

3 Connecting the hose to the vacuum cleaner A tömlő csatlakoztatása a porszívóhoz Свързване на маркуча към прахосмукачката Priključivanje crijeva na usisavač

Push the fitting pipe on the flexible hose into the attachment point on the vacuum cleaner.

To remove the flexible hose from the vacuum cleaner, press the button situated on the fitting pipe, then pull the fitting pipe out of the vacuum cleaner.

A hajlékony tömlő végén található csatlakoztató csövet illeszze a porszívó csatlakoztatási pontjába.

A rugalmas tömlő eltávolításához nyomja meg a csatlakoztató csövön található gombot és a tömlőt húzza ki a porszívóból.

Вкарайте с натиск тръбата за сглобяване върху гъвкавия маркуч в точката на закрепване на прахосмукачката.

За да свалите гъвкавия маркуч от прахосмукачката, натиснете бутона, намиращ се върху тръбата за сглобяване, а след това издърпайте тръбата за сглобяване от прахосмукачката.

Gurnite spojnu cijev na savitljivo crijevo na točki spajanja na usisavaču.

Za vadenje savitljivog crijeva iz usisavača, pritisnite tipku na spojnoj cijevi, a zatim povucite spojnu cijev iz usisavača.

Uputstvo za upotrebu Uputstvo za upotrebu Si të përsoret Mbledhja e fshesës

Како да се користи Склопување на правосмукалката

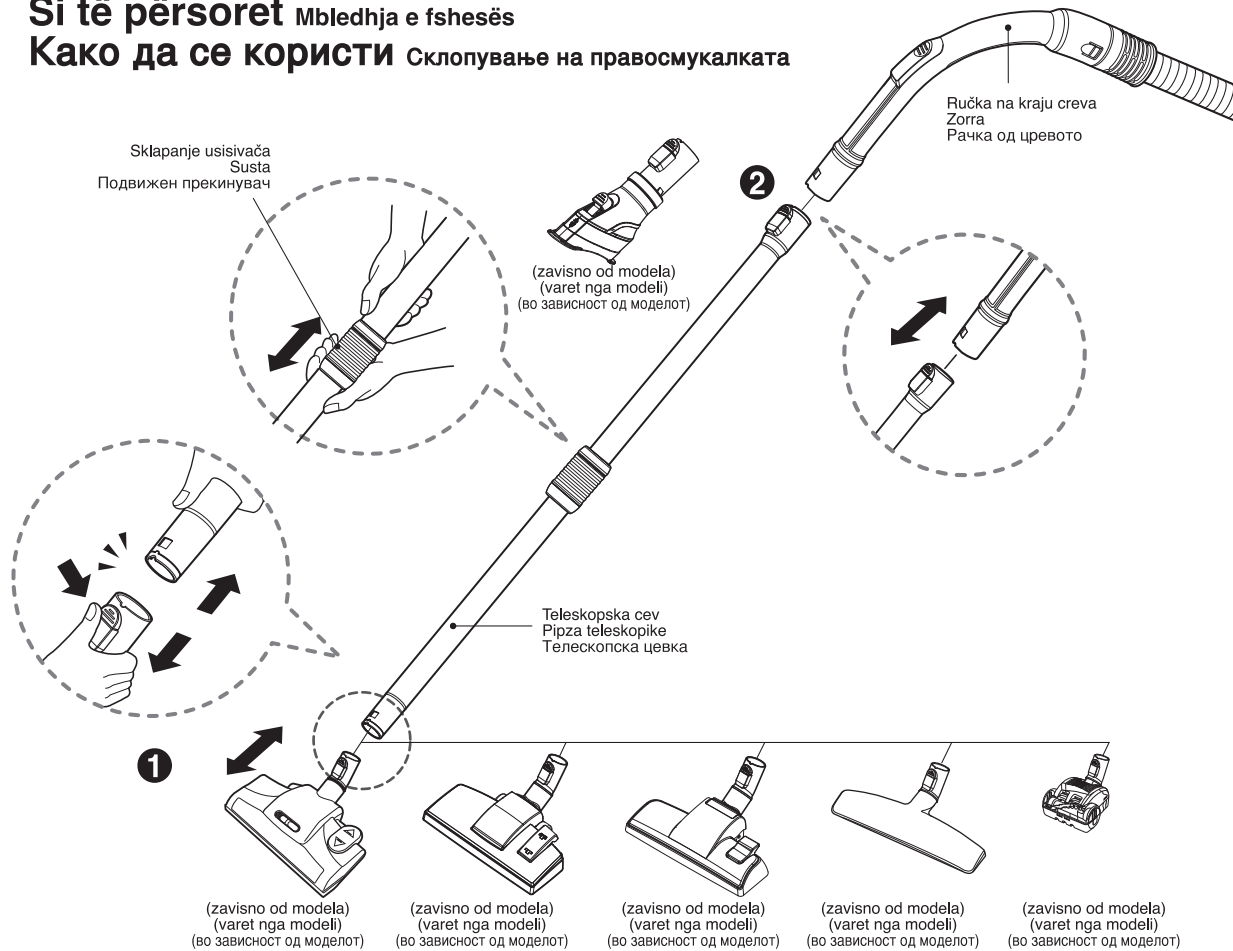

1 Papuča za tepihe i podove (zavisno od modela) Qilimi dhe hyrja e katit (varet nga modeli) Смукалка за тепих и под (во зависност од моделот)

2 Gurnite teleskopsku cev u papuču Pipza teleskopike Телескопска цевка

Gurnite teleskopsku cev u papuču

Shtyni pipzën në hyrje

Гурнете ја телескопската цевка во смукалката

- Gurnite çvrsto ručku na teleskopsku cev.
- Uhvatite regulator dužine da biste razvukli cev.
- Izvucite cev do željene dužine.

- Shtyni zorrën në pipzë.
- Tërhiq sustën që të zgjerohet.
- Hapeni pipzën në gjatësinë e dëshiruar.

- Гурнете ја рачката од цревето чврсто во телескопската цевка.
- Фатете го подвижниот прекинувач за да ја продолжите цевката.
- Извлечете ја цевката на посакуваната должина.

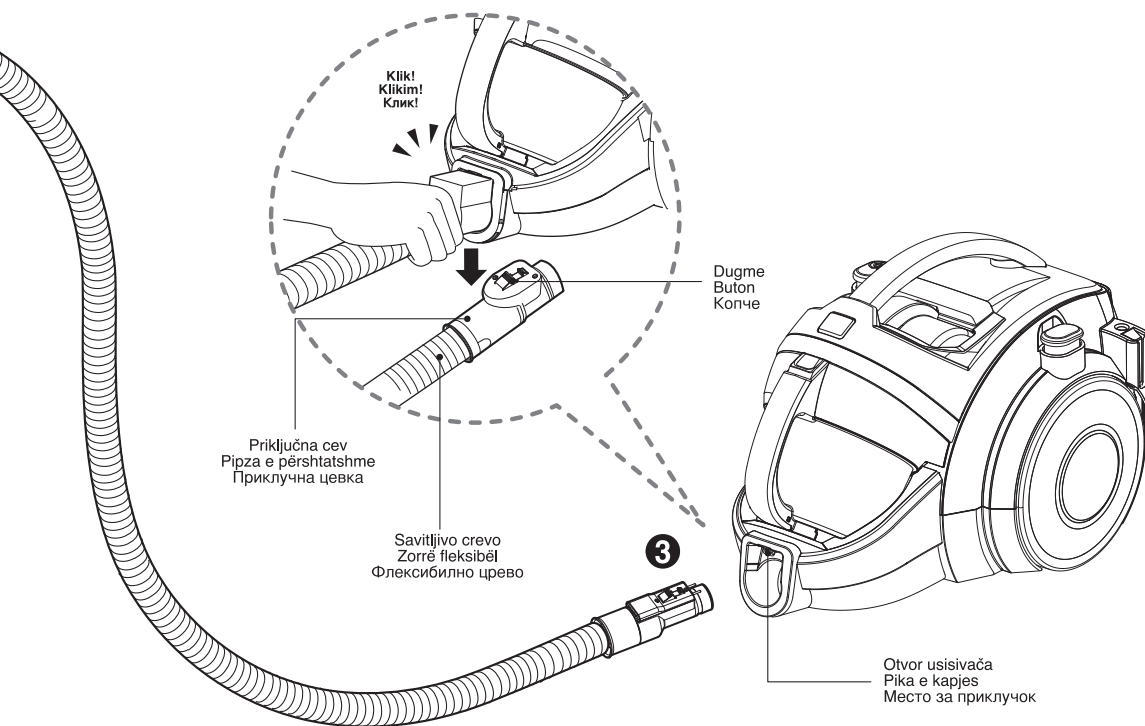

3 Postavljanje savitljivog creva u usisivač Duke bashkuar zorrën me fshesën me korent Поврзување на цревето со правосмукалката

Gurnite prikjučnu cev savitljivog creva u otvor usisivača.
Da biste izvadili savitljivo crevo iz usisivača, pritisnite dugme koje se nalazi na kraju prikjučne cevi, i izvadite cev iz usisivača.

Shtyni pipzën e përshtatshme në zorrën fleksibelë në pikën e ndalimin në fshesën me korent.
Për të hequr zorrën nga fshesa me korent, shtyni butonin e vënë në pipzën e përshtatshme, pastaj tërhiqni pipzën nga fshesa me korent.

Вметнете ја приклучната цевка од цревето во местото за приклучок од правосмукалката.
За вадење на цревето од правосмукалката, притиснете го копчето кое се наоѓа на приклучната цевка а потоа потегнете ја приклучната цевка од правосмукалката.

How to Use Operating vacuum cleaner

A készülék használata A porszívó használata

Как се използва Работа с прахосмукачката

Način upotrebe Rad s usisivačem

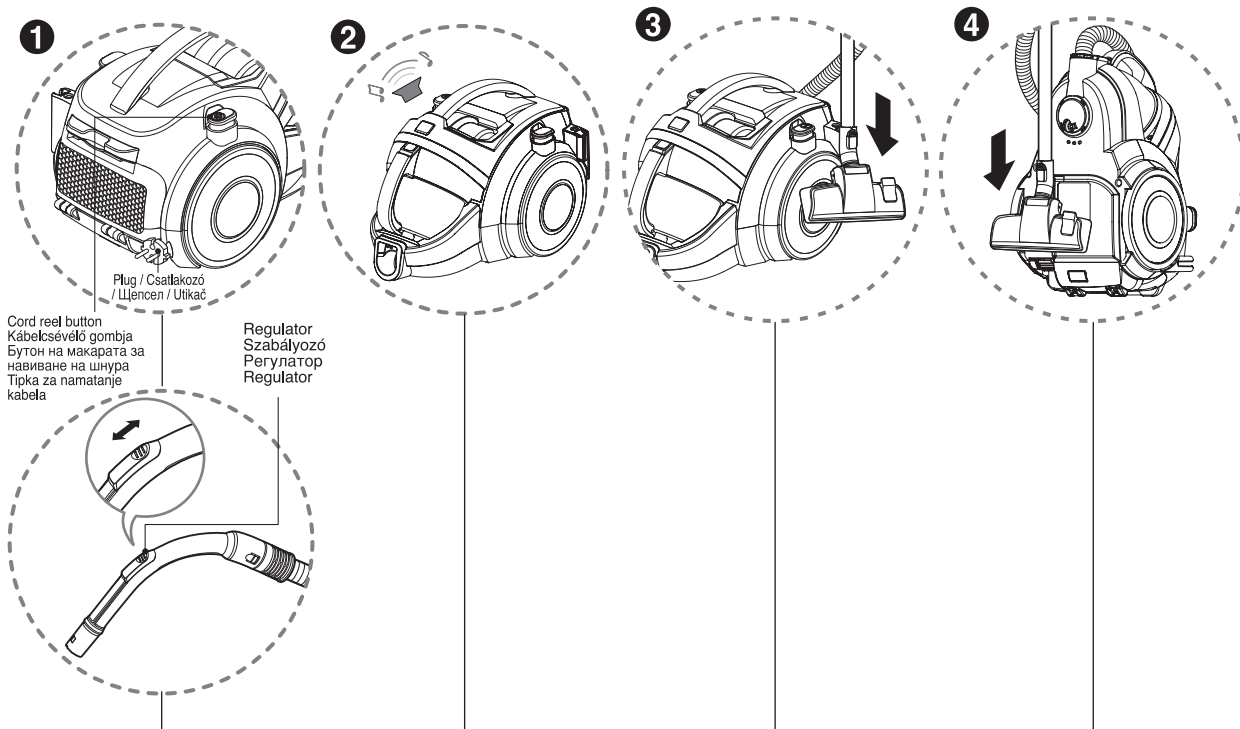

1 How to operate Használat Регулатор Način rada

- Pull out the power cord to the desired length and plug into the socket.
- Place the control knob of the hose handle to the required position.
- To turn off, slide control knob to OFF position.
- Press the cord reel button to rewind the power cord after use.
- A kívánt hosszban húzza ki a hálózati kábelt és csatlakoztassa a fali csatlakozóhoz.
- A tömlőfogantyún található vezérlőgombot állítsa a kívánt helyzetbe.
- A készüléket a gombot OFF állásba tolva lehet kikapcsolni.
- Használat után a visszacsévelő gombot megnyomva csévelje vissza a hálózati kábelt.
- Издържайте захранващия кабел до желаната дължина и включете щепсела в контакта.
- Поставете бутон за управление върху дръжката на маркуча в нужното положение.
- За да изключите, плъзнете бутон за управление до положение OFF (изкл.).
- След използване натиснете бутон на макаратата за навиване на захранващия кабел.
- Izvucite do određene dužine električni kabel i ukopčajte ga u utičnicu.
- Postavite upravljačku tipku na ručki crijeva u potrebni položaj.
- Za isključenje usisavača, postavite upravljačku tipku na OFF položaj.
- Pritisnite tipku za namatanje kabela kako biste namotali električni kabel poslije upotrebe.

2 Alarm sound Figyelmeztető hangjelzés Звукова сигнализация Звук alarma

- Alarm will sound when the dust tank is full or the air filter is clogged.
- After about 1 min 30sec, vacuum cleaner turn itself off and alarm will sound.
- Empty the dust tank and reuse the vacuum cleaner.
- Ha a portartály megtelt, vagy a levegőszűrő eltömődött, hangjelzés hallható.
- Kb. 1 perc és 30 másodperc múlva a porszívó kikapcsolódik és hangjelzés hallható.
- Üritse ki a portartályt és tisztítsa meg a szűrőt.
- Звуковата сигнализация ще се включи, когато колекторът за прах е пълен или въздушният филтър е задръстен.
- След около 1 мин и 30 сек прахосмукачката ще се самоизключи и ще се включи звуковата сигнализация.
- Изпразнете колектора за прах и използвайте прахосмукачката отново.
- Alarm će se oglasiti kada se napuni spremnik za prašinu ili kada se začepi filter.
- Nakon otprilike 1 i pol minute, usisavač će se sam isključiti i začuť će se zvuk alarma.
- Ispraznite spremnik za prašinu i nastavite koristiti usisavač.

3 Park mode Leállítás Режим на паркиране Modus parkiranja

- To store during vacuuming, for example to move a small piece of furniture or a rug, use park mode to support the flexible hose and nozzle.
- Slide the hook on the nozzle into the slot on the side of vacuum cleaner.
- Porszívózás közbeni leállításkor, pl. kisebb bútor vagy szőnyeg elmozdításakor a szívófejet és a tömlőt a készüléken lehet rögzíteni.
- A szívófejen található sánt csúsztassa a készülék hátulján található réssbe.
- За да оставите прахосмукачката по време на почистване, напр., за да преместите някоя мебел или килим, използвайте режима на паркиране, за да подпрете гъвкавия маркуч и накрайника.
- Плъхнете куката върху накрайника в жлеба от страни на прахосмукачката.
- Za spremanje usisavača, na primjer kada želite pomjeriti komad namještaja ili tepih, koristite modus parkiranja kako bi poduprli savitljivo crijevo i nastavak.
- Gurnite kuku na nastavku u utor sa strane usisavača.

4 Storage Tárolás Съхранение Spremanje

- When you have switched off and unplugged the vacuum cleaner, press the cord reel button to automatically rewind the cord.
- You can store your vacuum cleaner in a vertical position by sliding the hook on the nozzle into the slot on the underside of the vacuum cleaner.
- A készülék kikapcsolása és a hálózatról való lecsatlakoztatása után a gombot megnyomva csévelje vissza a hálózati kábelt.
- A porszívót függőleges helyzetben lehet tárolni úgy, hogy a szívófejen található sánt a készülék alján található réssbe csúsztatja.
- Когато изключите прахосмукачката от бутон и от контакта, натиснете бутон на макаратата за автоматично навиване на шнур.
- Можете да съхранявате вашата прахосмукачка във вертикално положение, като плъхнете куката върху накрайника в жлеба отдолу на прахосмукачката.
- Kada ste isključili i iskopčali usisavač, pritisnite tipku za namatanje kabela kako bi automatski namotali kabel.
- Usisavač možete spremiti u okomito položaju tako da kuku na nastavku gurnete u utor sa strane usisavača.

NOTICE

- When alarm sounds :
1. The dust tank is full
 - Turn off the vacuum cleaner and empty the dust tank
 2. Power is on without the dust tank
 - Turn of the vacuum cleaner and reattach the dust tank
 3. Rotating plate in the dust tank is restricted because obstruction
 - Turn of the vacuum cleaner and remove obstruction

MEJEGYZÉS

- Ha hangjelzés hallható :
1. A portartály megtelt
 - Kikapcsolja ki a porszívót és ürítse ki a portartályt.
 2. Portartály nélkül kapcsolta be a porszívót.
 - Kapszolja ki a porszívót és helyezze be a portartályt.
 3. A portartály forgólemezőnek mozgását valamilyen akadály gátolja.
 - Kapszolja ki a porszívót és távolítsa el az akadályt.

ЗАБЕЛЕЖКА

- Когато звуковата сигнализация се включи:
1. Колекторът за прах е пълен
 - Изключете прахосмукачката и изпразнете колектора за прах
 2. Прахосмукачката е включена към захранването без колектора за прах
 - Изключете прахосмукачката и поставете колектора за прах
 3. Въртящият се диск в колектора за прах е блокиран поради задръстване
 - Изключете прахосмукачката и отстранете задръстването

НАПОМЕНА

- Kada se oglasí alm:
1. Spremnik za prašinu je pun
 - Isključite usisavač i ispraznite spremnik za prašinu
 2. Usisavač je uključén, a nema spremnik za prašinu
 - Isključite usisavač i postavite spremnik za prašinu
 3. Rotirajuća ploča u spremniku za prašinu je blokirana zbog smetnje
 - Isključite usisavač i uklonite blokadu

How to Use Using carpet and floor nozzle

A készülék használata A szőnyeg- és padlótisztító fej használata

Как се използва Използване на крайника за килим и под

Način upotrebe Upotreba nastavka za tepih i pod

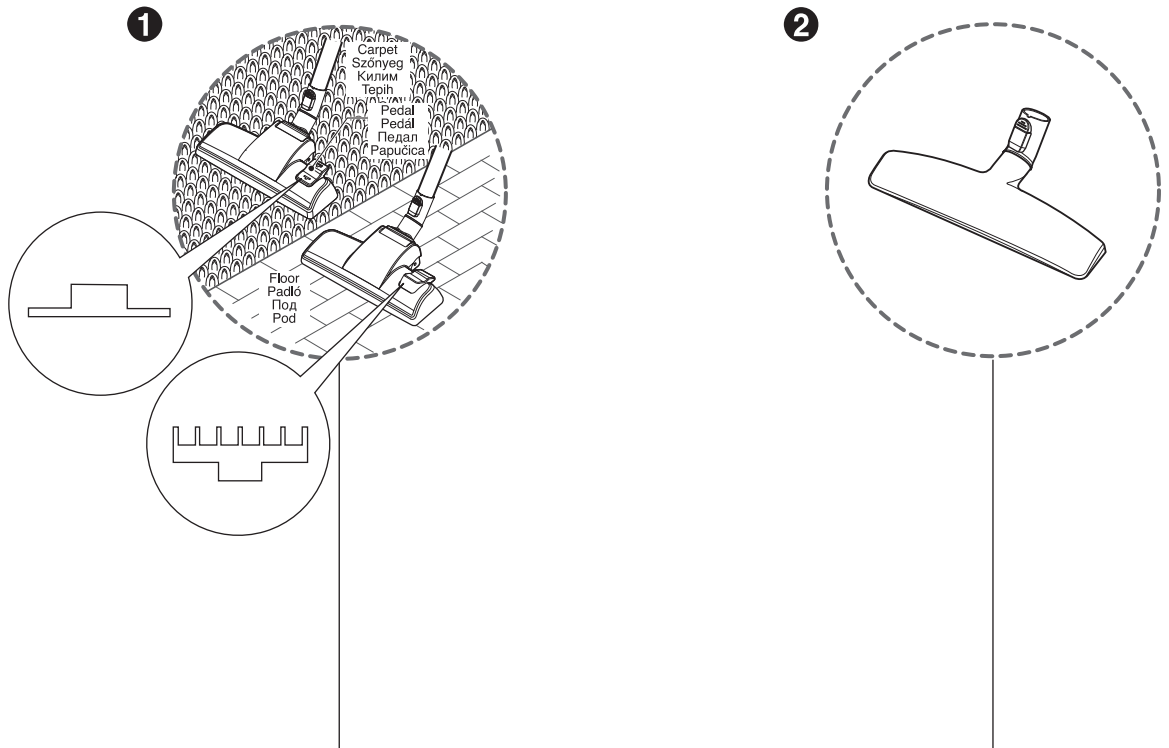

1 Carpet and floor nozzle(depend on model) Szőnyeg- és padlótisztító (típustól függ) Накрайник за килим и под (в зависимост от модела) Nastavak za tepih i pod (ovisno o modelu)

2 Hard floor nozzle(depend on model) Keménypadló-tisztítófej (típustól függ) Накрайник за твърд под (в зависимост от модела) Nastavak za tvrdi pod (ovisno o modelu)

• The 2 position nozzle

This is equipped with a pedal which allows you to alter its position according to the type of floor to be cleaned.

• Carpet or rug position

Press the pedal () to lower brush.

• Hard floor position (tiles, parquets floor)

Press the pedal () to lift the brush up.

• A 2-állású szivófej

A fejen található pedállaal a tisztítófejet a tisztítandó felületnek megfelelően lehet beállítani.

• Kárpit vagy szőnyeg állás

A pedált () megnyomva engedje ki a kefét.

• Keménypadló állás (csempé vagy parketta)

A pedált () megnyomva emelje fel a kefét.

• Накрайник с 2 положения

Той е оборудван с педал, който ви позволява да сменяте положението според типа на пода, който се почиства.

• Положение за килим или мокет

Натиснете педала (), за да спуснете четката.

• Положение за твърд под (плочки, паркет)

Натиснете педала (), за да вдигнете четката.

• Nastavak s 2 položaja

Ovaj nastavak je opremljen s papučicom koja vam omogućuje mijenjanje položaja nastavka ovisno o vrsti poda koji čistite.

• Položaj za tepih ili sag

Pritisnite papučicu () za spuštanje četke.

• Položaj za tvrdi pod (pločice, parket)

Pritisnite papučicu () za podizanje četke.

• Efficient cleaning of hard floors (wood, linoleum, etc)

• Keménypadlók hatékony tisztítása (fa, linóleum stb.)

• Ефикасно почистване на твърди подове (дърво, линолеум и др.)

• Učinkovito čišćenje tvrdih podova (drvo, linoleum i sl)

• Cleaning carpet and floor nozzle

• A szőnyeg- és padlótisztító fej tisztítása

• Почистване на крайника за килим и под

• Čišćenje nastavka za tepih i pod

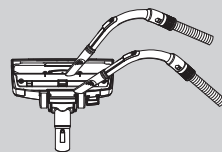

- Clean the hole and the brush of the nozzle.
- Tisztítsa meg a fej nyílását.
- Почистете отвора и изчеткайте крайника.
- Očistite rupu i četku nastavka.

Uputstvo za upotrebu Rukovanje usisivačem

Si të përdoret Duke vënë në funksion fshesën me korent

Како да се користи Ракување со правосмукалката

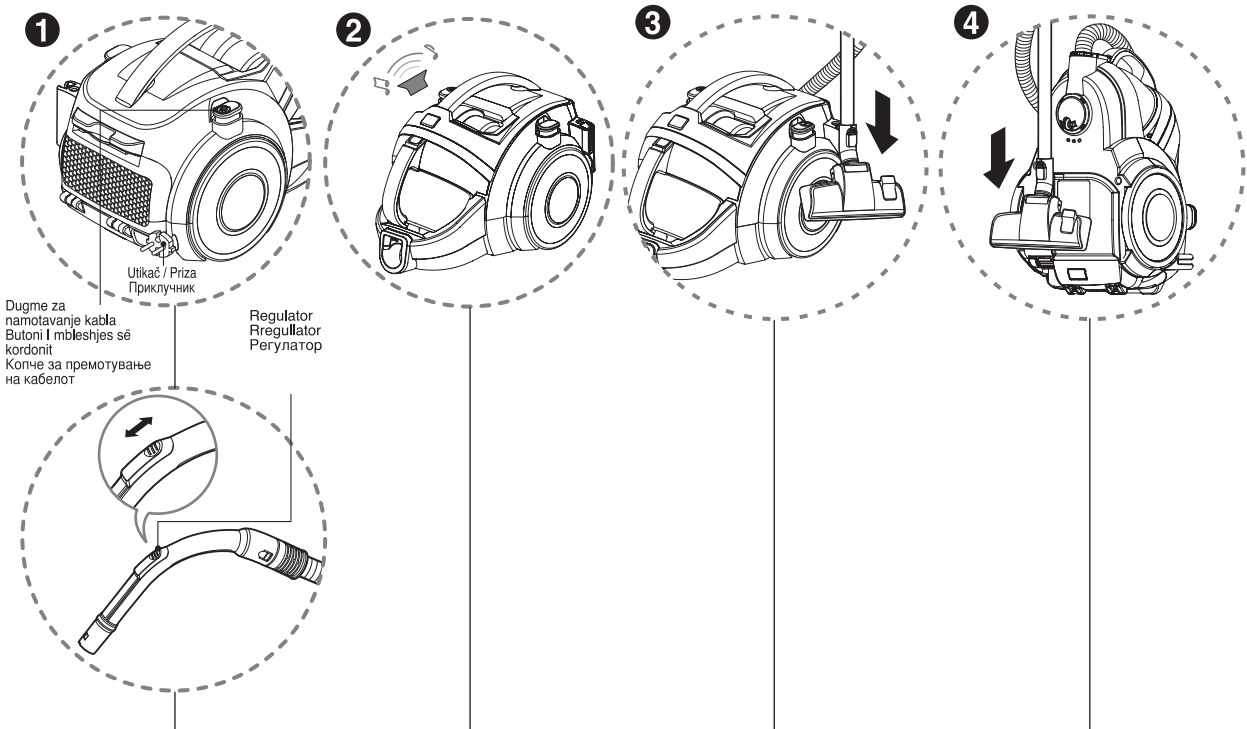

1 Princip rada Si të veprojmë Како да се ракува

- Izvucite kabl do željane dužine i utaknite utičać u utičnicu.
- Gurnite prekidač na ručki na kraju creva do željene pozicije.
- Da biste isključili usisivač, gurnite prekidač u položaj OFF (isključeno).
- Pritisnite dugme za namotavanje kabla da biste namotali kabl usisivača nakon korišćenja.
- Tërhiq prizën së të dëshironi dhe futeni në spinë.
- Vendos anën kontrolluese në pozicionin e kërkuar të mbajtjes.
- Për ta fikur, rrotulloje në pozicionin OFF
- Shtyp butonin e kordonit për ta mbledhur kordonin pas përdorimit.
- Izvlечете го струјниот кабел на посакуваната должина и ставете го во штекот.
- Ставете го контролното копче од рачката на цревата на бараната позиција.
- За да се исклучи, клизнете го контролното копче на позиција OFF.
- Притиснете го копчето за премотување на кабелот за да го премотате кабелот за струја по употребата.

2 Zvučni alarm Tingulli I alarmit Аларм звук

- Kada je rezervoar za prašinu pun ili kada je zapušen vazdušni filter, začuje se alarm.
- Nakon otprilike 1 minuta i 30 sekundi, usisivač će se sam isključiti i čuće se alarm.
- Ispraznite rezervoar za prašinu pa ponovo koristite usisivač
- Alarmi do të bjerë kur qeska e pluhurit të jetë e mbushur ose kur filteri I ajrit të jetë I bllokuar.
- Pas rreth 1 minuti e 30sekonda, fshesa me korent fiket vetë dhe bie alarmi.
- Boshatiseni qeskën dhe ripërdorni fshesën me korent.
- Алармот ќе се огласи кога резервоарот за прашина е полн или кога филтерот за воздух е затнат.
- По околу 1 минута 30 секунди, правосмукалката сама се исклучува а алармот се огласува.
- Испразнете го резервоарот за прашина и повторно користете ја правосмукалката.

3 Mod parkiranja Mënyra e vendosjes Паркирање

- Za odlaganje tokom usisavanja, na primer, da biste za vreme čišćenja pomerili manji komad nameštaja ili prostirku, koristite mod parkiranja (park mode) da bi crevo i papuča stajali čvrsto.
- Pomerite kopču na papuču u otvor sa strane usisivača.
- Për të ruajtur gjatë fshirjes, përshembull të lëvizësh një mobilje të vogël apo rugicë, përdorni mënyrën e vendosjes për t'u përshatuar zorës dhe grykës.
- Fut zorrën në grykë në vrimën anash fshesës.
- За складирање за време на смукање, на пример за да поместите некое мало парче мебел или килим, користете го режимот за паркирање за да го потпрете флексибилното црево и смукалката.
- Клизнете ја куката на смукалката во страничниот отвор на правосмукалката.

4 Čuvanje usisivača Ruajtja Складирање

- Kada je usisivač isključen i na dugme i iz utičnice, onda pritisnite dugme za namotavanje kabla da biste automatski namotali kabl.
- Usisivač možete da ostavite u uspravnom položaju pomeranjem kopče na papuču u slot sa donje strane usisivača.
- Kur ta keni fikur dhe hequr nga prize fshesën me korent, shtypni butonin e mblëshjes së kordonit.
- Mund të ruani fshesën tuaj me korent në një pozicion vertikal duke future grepin në grykë në vrimën nën fshesë.
- Ako ste ja isključile правосмукалката и сте го потеглиле струјниот кабел од напојувањето, притиснете го копчето за премотување на кабелот за да автоматски го премотате кабелот.
- Можете да ја складирате вашата правосмукалка во вертикална положба со клизнување на куката од смукалката во отворот на долната страна од правосмукалката.

NAPOMENA

- Kada se javi alarm :
- Rezervoar je pun
 - Isključite usisivač i ispraznite rezervoar.
 - Usisivač radi bez rezervoara za prašinu
 - Isključite usisivač i nameštite rezervoar.
 - Rotirajuća pločica u rezervoaru ne može da se okreće zbog neke prepreke unutra.
 - Isključite usisivač i očistite to što se zapušilo.

LAJMËRIM

- Kur bie alarmi:
- Qeska është plot
 - Fikni fshesën me korent dhe boshatisni qeskën e pluhurit.
 - Është ndërur pa pasur qeskën e pluhurit.
 - Fikni fshesën me korent dhe rivendosni qeskën.
 - Rrotullimi i pllakëzës në qeskë është i kufizuar prej pengesës.
 - Fikni fshesën me korent dhe hiqni pengesën.

ВНИМАНИЕ

- Кога се огласува алармот :
- Резервоарот за прашина е полн
 - Исклучете ја правосмукалката и испразнете го резервоарот за прашина
 - Вклучено е без резервоарот за прашина
 - Исклучете ја правосмукалката и повторно ставете го резервоарот за прашина
 - Плочката за ротирање во резервоарот за прашина е ограничена во движењето поради некоја пречка
 - Исклучете ја правосмукалката и отстранете ја пречката

Uputstvo za upotrebu Korišćenje papuče za tvrde i meke podne obloge

Si të përdoret Përdorimi i qilimit dhe i grykës së dyshemesë

Како да се користи Користење на смукалката за тепих и под

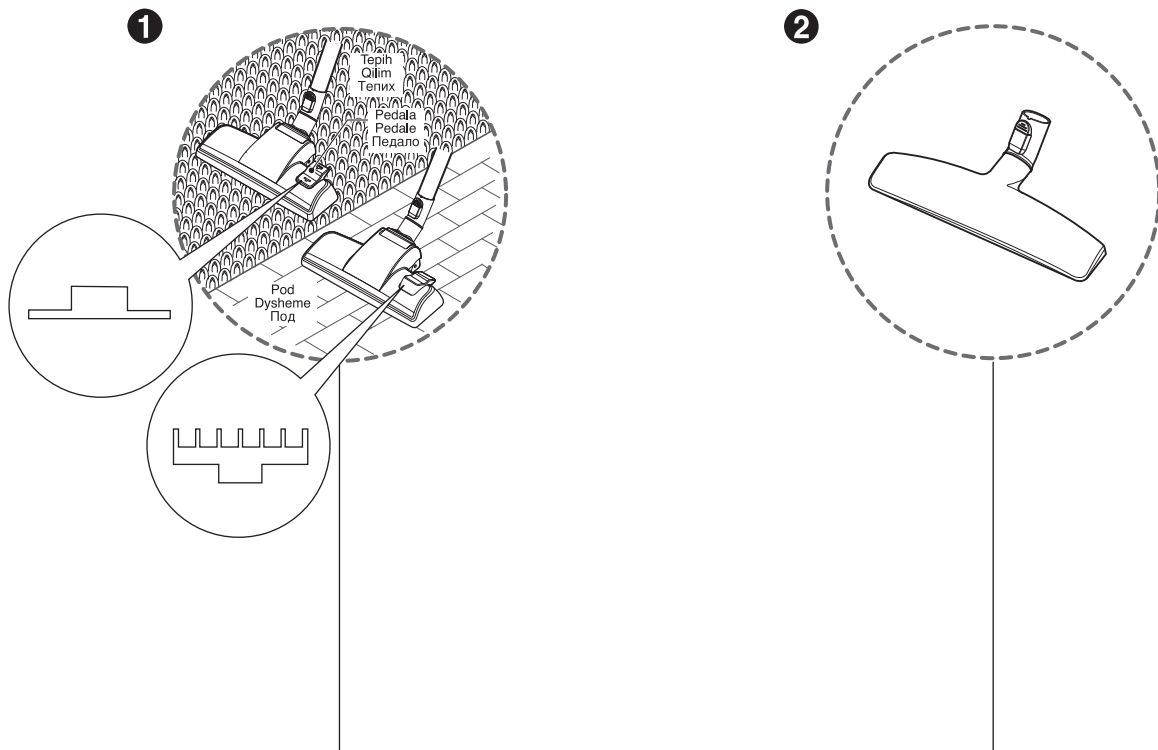

1 Papuča za tepihe i podove (zavisno od modela) Qilim dhe grykë dyshemeje (varet nga modeli) Смукалка за тепих и под (во зависност од моделот)

2 Papuča za tvrde podne obloge (zavisno od modela) Gryka e dyshemesë (varet nga modeli) Смукалка за тврд под (во зависност од моделот)

• Dvopoložajna papuča

Ona je opremljena pedalom koja vam omogućava da promenite položaj zavisno od vrste poda koji čistite.

• Položaj za meke podne obloge (tepih, ćilim...)

Pritisnite pedalu () da spustite četku.

• Položaj za tvrde podne obloge (pločice, parket...)

Pritisnite pedalu () da podignete četku.

• Gryka me 1 pozicione

Kjo është e pajisur me një pedale e cila të lejon të alternosh pozicionin e saj sipas tipit të dyshemesë që do të pastrohet.

• Pozicioni I rrugicës apo tapetit.

Shtypni pedalen () për një furçë më të ulët.

• Pozicioni I vështirë (pllaka, parket)

Shtypni pedalen () për të ngritur furçën.

• Смукалка со 2 положби

Таа е опремена со педало кое ви овозможува да ја подигате нејзината положба во зависност од типот на подот кој треба да се чисти.

• Положба за тепих или килим

Притиснете го педалото () за да ја снижите четката.

• Положба за тврд под (плочки, паркет)

Притиснете го педалото () за да ја кренете четката нагоре.

• Za efikasno čišćenje tvrdih podnih obloga (od drveta, linoleuma, itd.)

• Pastrimi I efektshëm I kateve të vështira. (dru, linoleum, etj)

• Ефикасно чистење на тврди подови (дрво, линолеум, и др.)

- Korišćenje papuče za tvrde i meke podne obloge
- Gryka e tapetit dhe dyshemesë
- Чистење на смукалката за тепих и под

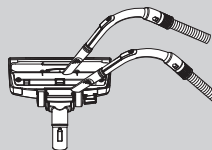

- Očistite otvor i četku papuče.
- Pastro vremen dhe furcen e grykes.
- Исчистете го отворот и четката од смукалката.

How to Use Using all floor and mini turbine nozzle

A készülék használata A mindenes padlótisztító és a miniturbinás szívófej használata

Как се използва Използване на накрайника за всички подове и минитурбината

Način upotrebe Upotreba nastavka za sve podove i nastavka s mini turbinom

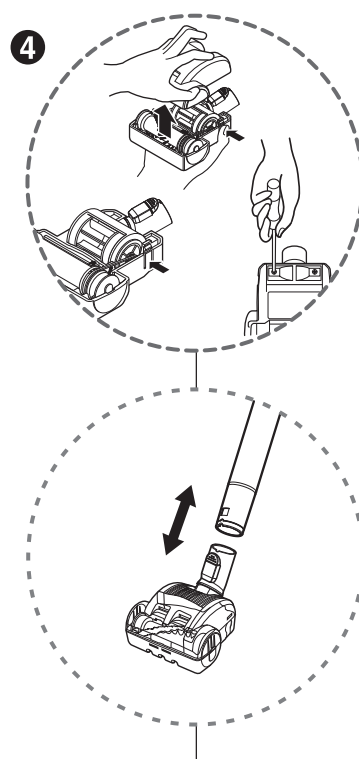
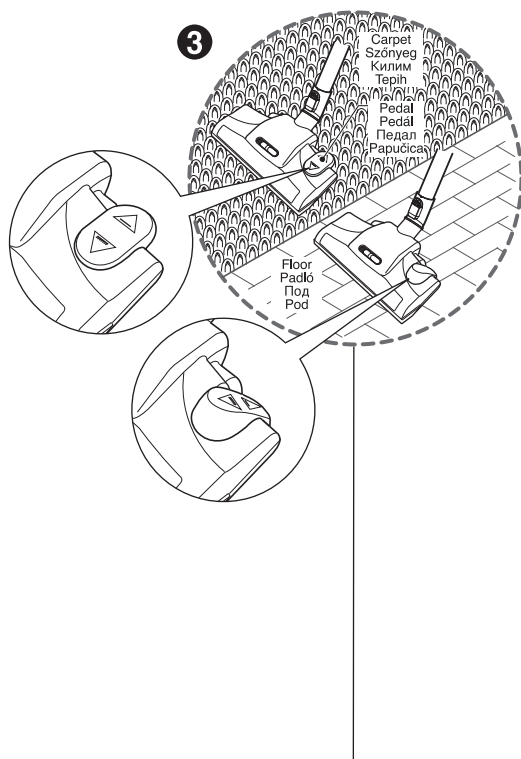

3 All floor nozzle (depend on model) Mindenes padlótisztító (típustól függ) Накрайник за всички подове (в зависимост от модела) Nastavak za sve podove (ovisno o modelu)

4 Mini turbine nozzle (depend on model) Miniturbinás szívófej (típustól függ) Минитурбинен накрайник (в зависимост от модела) Nastavak s mini turbinom (ovisno o modelu)

- **The 2 position nozzle** This is equipped with a pedal which allows you to alter its position according to the type of floor to be cleaned.
- **Carpet or rug position** Press the pedal (▲), then brush will rotate
- **Hard floor position** Press the pedal (△), then brush will stop rotating

- **A 2-állású szívófej** A fejen található pedállal a tisztítófejet a tisztítandó felületnek megfelelően lehet beállítani.
- **Kárpit vagy szőnyeg állás** A pedált (▲) megnyomva a kefe forgogni kezd.
- **Keménypadló állás** A pedált (△) megnyomva a kefe forgása leáll.

- **Накрайник с 2 положения** Той е оборудван с педал, който ви позволява да сменяте положението според типа на пода, който се почиства.
- **Положение за килим или мокет** Натиснете педала (▲), тогава четката ще се върти
- **Положение за твърд под** Натиснете педала (△), тогава четката ще спре да се върти

- **Nastavak s 2 položaja** Ovaj nastavak je opremljen s papučicom koja vam omogućuje mijenjanje položaja nastavka ovisno o vrsti poda koji čistite.
- **Terih ili sag položaj** Pritisnite papučicu (▲), četka će se početi okretati.
- **Tvrđi pod položaj** Pritisnite papučicu (△), četka će se prestati okretati.

- Mini turbine is used for stairs and other hard-to-reach places.
- To clean the mini turbine nozzle, remove the nozzle cover :
Remove 2 screws on the bottom and take mini turbine nozzle cover off as shown.
- Frequently clean and remove hair, string, and lint build-up in the brush area. Failure to do so could damage to mini turbine nozzle.

- A miniturbinás fej lépcsőn és más nehezen elérhető helyeken használható.
- A miniturbinás fej tisztításához vegye le a szívófej fedelét :
Vegye ki az alsó két csavart és az ábra szerint vegye le a szívófej fedelét.
- Gyakran tisztítsa a kefe környékéről távolítsa el a felgyülemlett haját, szőrt, zsineget és szálakat. Ellenkező esetben a miniturbinás fej megrongálódhat.

- Минитурбината се използва за стълбища и други труднодостъпни места.
- За да почистите минитурбинния накрайник, свалете капака на накрайника:
Отвийте 2 болта от дъното и свалете капака на минитурбинния накрайник както е показано.
- Често почиствайте и отстранявайте косми, конци и мъх, натрупали се в областта на четката.
Неспазването на това правило може да доведе до повреда на минитурбинния накрайник.

- Mini turbina se koristi za stepenice i druga teško dostupna mjesta.
- Za čišćenje nastavka s mini turbinom, skinite poklopac nastavka:
Izvadite 2 vijka na dnu i skinite poklopac nastavka na dolje prikazani način.
- Potrebno je često čišćenje i uklanjanje dlaka, vlakana nakupljenih na četki.
Nemar kod čišćenja može oštetiti nastavak s mini turbinom.

- **Cleaning all floor nozzle** • **A mindenes padlótisztító fej tisztítása**
- **Почистване на накрайника за всички подове**
- **Čišćenje nastavka za sve podove**

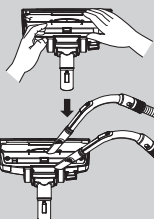

- Open the cover by pulling the hook.
- A kart meghúzva nyissa fel a burkolatot.
- Отворете капака, като дръпнете скобата.
- Otvorite poklopac tako da povučete kuku.
- Clean the hole and brush of the nozzle.
- Tisztítsa meg a tisztítófej nyílását és keféjét.
- Почистете отвора и изчеткайте накрайника.
- Očistite rupu i četku nastavka.

How to Use Using 2 in 1 nozzle

A készülék használata A 2- az 1-ben fejek használata

Как се използва Používání hubíc 2 v 1

Način upotrebe Upotreba nastavka 2 u 1

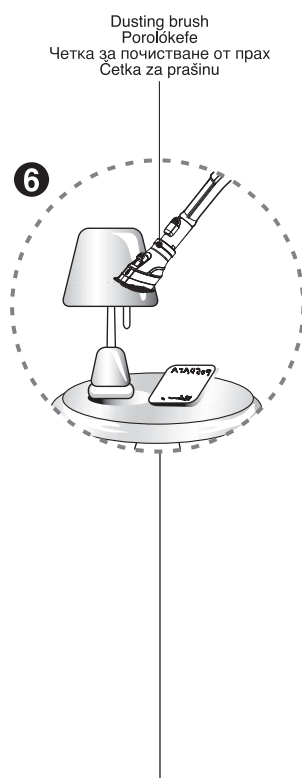
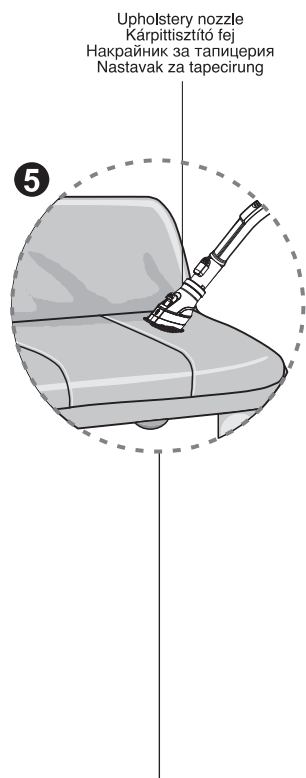

5 Upholstery nozzle(depend on model) Kárpittisztító fej(típustól függ) Накрайник за тапицерия(в зависимост от модела) Nastavak za tapecirung(ovisno o modelu)

Upholstery nozzle is for vacuuming upholstery, mattresses etc.
Kárpit, matrac stb. porszívózásához használható.

Накрайникът за тапицерия служи за почистване с прахосмукачката на тапицирани мебели, матраци и т.н.

Nastavak za tapecirung služi sa usisavanje tapecirunga, madraca i sl..

6 Dusting brush(depend on model) Porolókefe(típustól függ) Четка за почистване от прах(в зависимост от модела) Četka za prašinu(ovisno o modelu)

Dusting brush is for vacuuming picture frames, furniture frames, books and other irregular surfaces.

Képekkeretek, bútorkeretek, könyvek és egyéb szabálytalan felületek tisztításához.

Четката за почистване от прах служи за почистване с прахосмукачката на рамки на картини, рамки на мебели, книги и други неравни повърхности.

Četka za prašinu služi za usisavanje okvira slika, okvira na namještaju, knjiga i drugih nepravilnihpovršina.

Push the button
Nyomja meg a gombot
Натиснете бутона
Pritisnite tipku

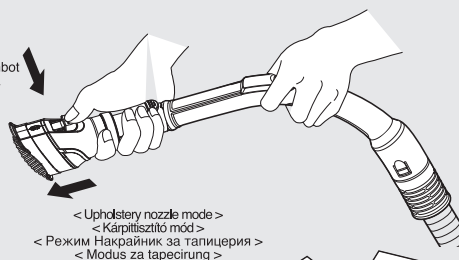

Pull the cover
Húzza le a fedelet
Издърпайте капака
Povucite poklopac

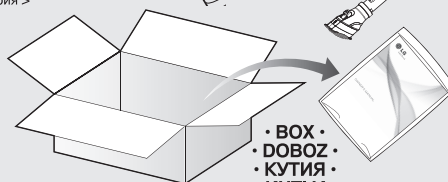
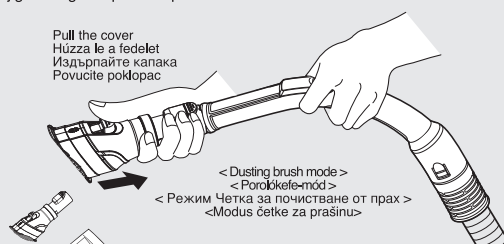

- 2 in 1 nozzle included in the "BOX" with owner's manual(depend on model)
- A 2- az 1-ben fej a használati útmutatóval együtt a "DOBOZBAN" található (típustól függ).
- Накрайникът „2 в 1“ е опакован в КУТИЯТА заедно с ръководството за потребителя (в зависимост от модела)
- 2 u 1 nastavak se nalazi u "KUTIJI" s priručnikom za vlasnika (ovisno o modelu)

Uputstvo za upotrebu Korišćenje svih vrsta papuča i mini turbo papuča

Si te perdoret Përdorimi i gjithë zgjatimeve Për Gjithë Dyshemetë dhe atë të mini turbinës

Како да се користи Користење на четката за секој вид на под и “мини турбина” четката

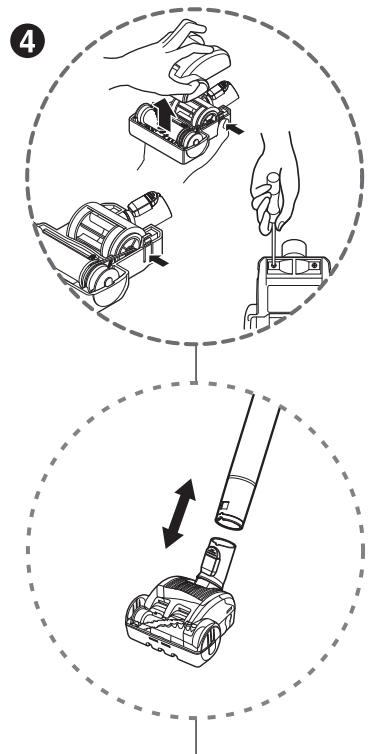
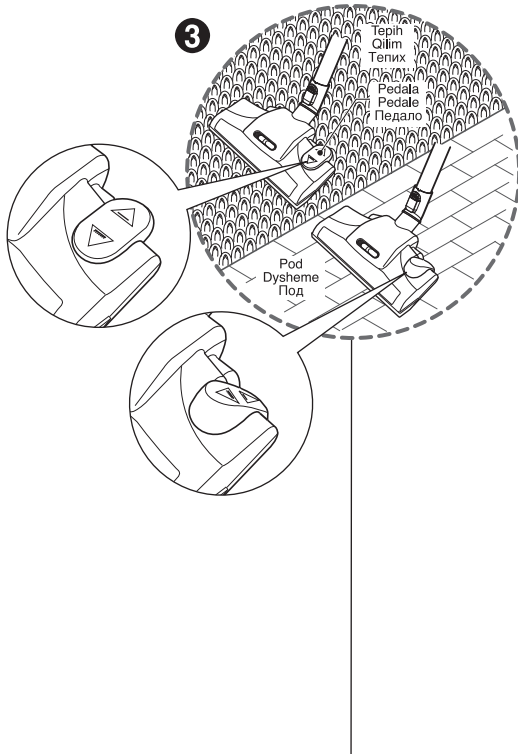

3 Papuça za sve vrste podova (zavisno od modela) Fshirësi Për Gjithë Dyshemetë (në varësi të modelit) Четка за секаков под (зависи од моделот)

4 Mini turbo papuça (zavisno od modela) Gryka e mini turbines (në varësi të modelit) Мини турбинска смукалка (во зависност од моделот)

- **Dvopoložajna papuça** Ona je opremljena pedalom koja vam omogućava da promenite položaj zavisno od vrste poda koji čistite.
- **Položaj za meke podne obloge (tepih, čilim...)** Pritisnite pedal (▲) i četka će se okretati.
- **Položaj za tvrde podne obloge** Pritisnite pedal (△) i četka će prestati da se okreće.
- **Furça/Zgjatuesja me dy pozicione** Kjo është e pajisur me një pedal që lejon ndryshimin e pozicionit në varësi të llojit të dyshemesë që duhet pastruar.
- **Pozicioni i tapetit ose qilimit** Shtypni pedalin (▲) dhe furça do të rrotullohet.
- **Pozicioni i dyshemeve të forta** Shtypni pedalin (△) dhe furça nuk do të rrotullohet më.
- **Втора позиција на четката за подови** Со помош на педалот овозможено Ви е менување на позицијата во зависност од типот на под кој го чистите.
- **Позиција за килим (тепих)** Притиснете го педалот (▲), и четката ќе ротира.
- **Позиција за цврст под** Притиснете го педалот (△), и четката ќе престане со ротирање.

- Mini turbo papuça se koristi za stepenice i druga teško dostupna mesta.
- Da biste očistili mini turbo papuču, skinite poklopac: Skinite 2 šrafa sa donje strane i skinite poklopac mini turbo papuče kao što je prikazano.
- Redovno čistite i uklonite dlake, končice, i ostala vlakna koja se hvataju za četku. Ako to ne radite, to može da ošteti mini turbo četku.
- Mini turbine perdoret per shkalle dhe vende te tjera qe mezi arrihen.
- Per te pastruar kete, hiq kapakun e grykes. Hiq 2 vidat ne fund dhe hiq kapakun sic tregohet
- Pastro ne menyre frekvente dhe largo floket, dhe papasterite ne furce. Nese nuk vepron keshtu mund te demtoni gryken e mini turbines.

- Мини турбинската смукалка се користи за скали и други тешкопристапни места.
- За чистење на мини турбинската смукалка, извадете го капакот од смукалната :
- Извадете ги двете завртки на дното и извадете го капакот од мини турбинската смукалка како што е прикажано.
- Редовно чистете и вадете коса, конци, и влакна кои се имаат вгнездено на четката. Инаку исто така може да се оштети мини турбинската смукалка.

- **Čišćenje papuče za sve vrste podova**
- **Zgjatimit Për Gjithë Dyshemetë**
- **Чистење на четката за секој вид на подови**

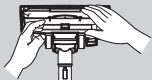

- Podignite poklopac povlačenjem kopče.
- Napni karakun duke tërhequr çengelën..
- Отворете го капакот со повлекување на куката.

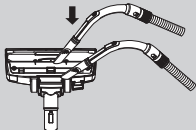

- Očistite otvor i četku papuče.
- Pastroni vrimën dhe furçën e zgjatueses fshirëse.
- Исчистете го отворот и исчеткајте ја четката за подови.

Uputstvo za upotrebu Korišćenje papuče 2 u 1

Si te perdoret Perdorimi i grykes 2 ne 1

Како да се користи Користење на 2 во 1 смукалки

Dodatak za tapacirane površine
Gryka e vecante
Смукалка за тапаџир

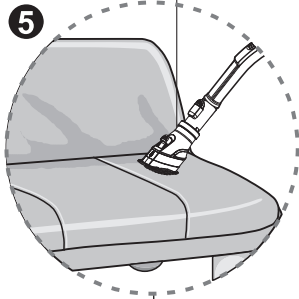

Četka za prašinu
Furca e pluhurit
Четка за чистење на прашина

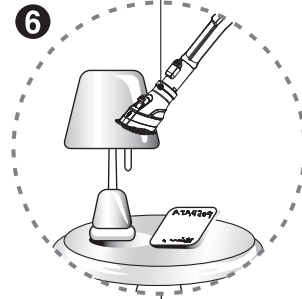

5 Dodatak za tapacirane površine(zavisno od modela) Gryka e vecante(ne varesi te modelit) Смукалка за тапаџир(во зависност од моделот)

6 Četka za prašinu(zavisno od modela) Furca e pluhurit(ne varesi te modelit) Четка за чистење на прашина(во зависност од моделот)

Dodatak za tapacirane površine služi za usisavanje tapaciranog nameštaja, duška, itd
Gryka e vecante eshte per te pastruar cop ate vecanta etj.
Смукалката за тапаџир е за смукање на тапаџир, перници и др.

Četka za prašinu je namenjena za usisavanje ramova slika, ivica nameštaja, knjiga i drugih predmeta neravnih površina

Furca e pluhurit eshte per te pastruar kornizat e pikturave, kornizat e mobiljeve, libra dhe siperfaqe te tjera te pazakonta.

Четката за чистење на прашина е за смукање на рамки од слики, рамки од мебел, книги и други невообичаени површини.

Gurnite dugme
Shtyp butonin
Притиснете го копчето

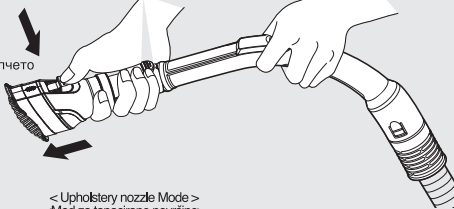

< Upholstery nozzle Mode >
< Mod za tapacirane površine >
< metoda e grykes se vecante >
< Режим со смукалка за тапаџир >

Povucite poklopac
Terhiq kapakun
Потеглетe го капакот

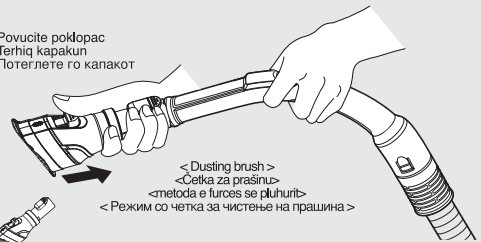

< Dusting brush >
< Četka za prašinu >
< metoda e furces se pluhurit >
< Режим со четка за чистење на прашина >

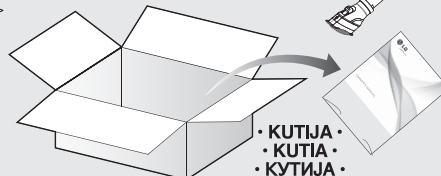

• KUTIJA •
• KUTIJA •
• KUTIJA •

• Papuča 2 u 1 nalazi se u kutiji "BOX" zajedno sa uputstvom za rukovanje (zavisno od modela)
• Gryka e 2 ne 1 perفشin "KUTINE" me manualin e perdoruesit (ne varesi te modelit)
• 2 vo 1 смукалка вклучена во "КУТИЈАТА" со упатството за корисникот(во зависност од моделот)

How to Use Using accessory nozzles

A készülék használata A tartozék szívófejek használata

Как се използва Използване на допълнителните накрайници

Način upotrebe Upotreba dodatnih nastavaka

Crevice tool
Résszívó fej
Инструмент за процепи
Pregibni nastavak

7

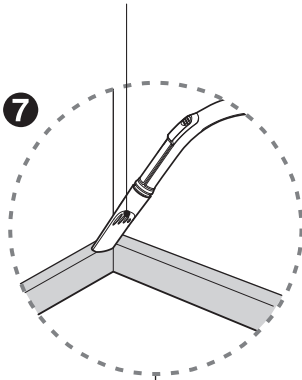

Upholstery nozzle
Kárpittisztító fej
Накрайник за тапицерия
Nastavak za tapecirung

8

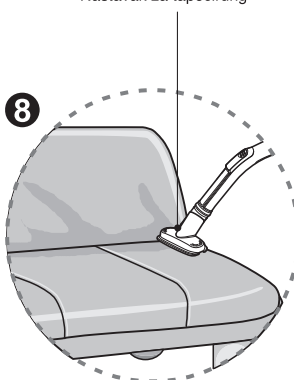

Dusting brush
Porolókefe
Четка за почистване от прах
Četka za prašinu

9

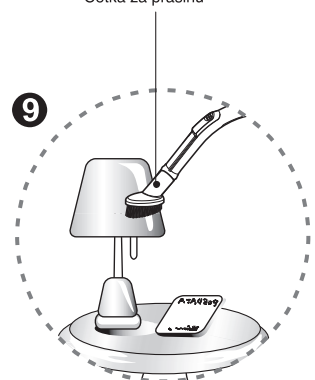

- 7 Crevice tool (depend on model)**
Résszívó fej (típustól függ)
Инструмент за процепи (в зависимост от модела)
Četka za prašinu (ovisno o modelu)

Crevice tool is for vacuuming in those normally hard-to-reach place such as reaching cobwebs or between the cushions of sofa.

Általában nehezen elérhető helyek porszívózásához (pókháló, kanapé üléspárnái között stb.).

Инструментът за процепи служи за почистване с прахосмукачката на такива обикновено труднодостъпни места, в които се събират паяжини, или между възглавниците на диван.

Pregibni nastavak služi za usisavanje teško pristupačnih mjesta kao što su paučine ili neka mjesta na fotelji.

- 8 Upholstery nozzle (depend on model)**
Kárpittisztító fej (típustól függ)
Накрайник за тапицерия (в зависимост от модела)
Nastavak za tapecirung (ovisno o modelu)

Upholstery nozzle is for vacuuming upholstery, mattresses etc.
The thread collectors help to pick up the threads and fluff.

Kárpit, matrac stb. porszívózásához használható. A szálgyűjtők segítik a haj és a szőr felszedését.

Накрайникът за тапицерия служи за почистване с прахосмукачката на тапицирани мебели, матраци и т.н.
Той е снабден с четка за обиране на влакна и мъх.

Nastavak za tapecirung služi sa usisavanje tapecirunga, madraca i sl.
Sakupljač vlakana pomaže pokupiti vlakna i mucice.

- 9 Dusting brush (depend on model)**
Porolókefe (típustól függ)
Четка за почистване от прах (в зависимост от модела)
Četka za prašinu (ovisno o modelu)

Dusting brush is for vacuuming picture frames, furniture frames, books and other irregular surfaces.

Képekkeretek, bútorkeretek, könyvek és egyéb szabálytalan felületek tisztításához.

Четката за почистване от прах служи за почистване с прахосмукачката на рамки на картини, рамки на мебели, книги и други неравни повърхности.

Četka za prašinu služi za usisavanje okvira slika, okvira na namještaju, knjiga i drugih nepravilnih površina.

NOTICE / MEJEGYZÉS ЗАБЕЛЕЖКА / NAPOMENA

Use accessory in the sofa mode.

A kiegészítő szívófejeket "sofa" üzemmódban használja!

Използвайте аксесоарите в режим Отворено

Koristite dodatne nastavke u otvorenom načinu rada.

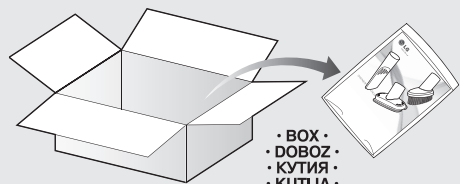

• BOX •
• DOBOZ •
• КУТИЯ •
• КУТЈА •

- Accessory nozzles included in the "PE BAG" with owner's manual (depend on model)
- A tartozékfejek a használati útmutatóval együtt a "MŰANYAGZACSKÓBAN" található (típustól függ).
- Допълнителните накрайници са опаковани в ПОЛИЕТИЛЕНОВИЯ ПЛИК заедно с ръководството за потребителя (в зависимост от модела)
- Dodatni nastavci se nalaze u "KUTIJI" s priručnikom za vlasnika (ovisno o modelu)

How to Use Emptying dust tank

A készülék használata A portartály ürítése

Как се използва Изпразване на колектора за прах

Način upotrebe Pražnjenje spremnika za prašinu

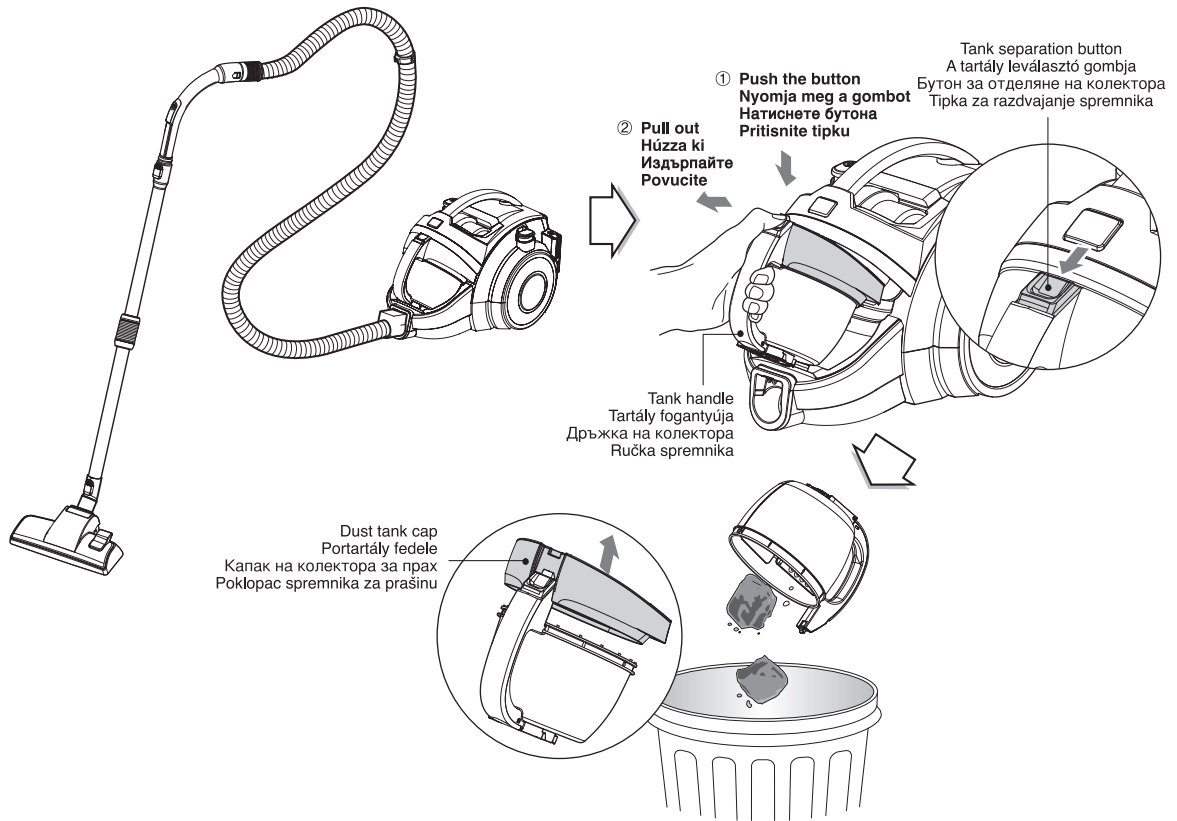

The dust tank needs emptying when alarm sounds.

- Turn off the vacuum cleaner and unplug it.
- Grasp the handle of the tank and then press the tank separation button.
- Pull out the dust tank.
- Empty the tank and then assemble the dust tank as shown.

Ha jelzöhög hallható, a portartályt ki kell üríteni.

- Kapcsolja ki a készüléket és csatlakoztassa le a hálózati feszültségről.
- A tartály fogantyúját megfogva nyomja meg a tartályleválasztó kart.
- Húzza ki a tartályt.
- Ürítse ki a tartályt, majd az ábrának megfelelően tegye vissza.

TKoлекторът за прах трябва да се изпразни, когато се включи звуковата сигнализация.

- Изключете прахосмукачката от бутона и от контакта.
- Хванете дръжката на колектора за прах и след това натиснете бутона за отделяне на колектора.
- Издърпайте колектора за прах.
- Изпразнете колектора за прах и след това го монтирайте както е показано.

Spremnik za prašinu je potrebno isprazniti kada se oglasi alarm.

- Isključite usisavač i iskopčajte njegov utikač.
- Uхватите ручку spremnika, a zatim pritisnite polugu za odvajanje spremnika.
- Izvucite spremnik za prašinu.
- Ispraznite spremnik, a zatim ga sastavite na prikazani način.

Assembling the dust tank / A portartály visszahelyezése

Монтиране на колектора за прах/Sastavljanje spremnika za prašinu

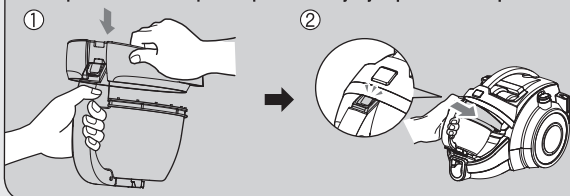

NOTICE / MEJEGYZÉS / ЗАБЕЛЕЖКА / NAPOMENA

- If suction power decreases after emptying the dust tank, clean the dust tank → next page
- Since the dust tank is full, alarm sounds for 1 min 30 sec and suction power will decrease for a while, then vacuum cleaner will turn itself off.
- Ha a portartály ürítése után a szívóerő csökken, tisztítsa meg a portartályt → következő oldal.
- Mivel a portartály tele van, a jelzöhög 1 perc 30 másodpercig hallható és a szívóerő egy ideig csökken, majd a porszívó kikapcsolódik.
- Ако силата на засмукване намалее след изпразване на колектора за прах, почистете колектора за прах → вж. следващата страница
- Когато колекторът за прах е пълен, сигнализацията ще звучи в продължение на 1 мин и 30 сек и мощността на засмукване ще намалее за кратко, след което прахосмукачката ще се самоизключи.
- Ako se nakon pražnjenja spremnika za prašinu smanji snaga usisavanja, tada očistite spremnik za prašinu → slijedeća stranica.
- Budući je spremnik za prašinu pun, alarm će biti uključen 1 i pol minutu, a snaga usisavanja će se smanjivati, zatim će se usisavač sam isključiti.

Moving the vacuum cleaner

- Don't grasp the tank handle when you are moving the vacuum cleaner. The vacuum cleaner's body may fall when separating tank and body. You should grasp the carrier handle when you are moving the vacuum cleaner.

A porszívó szállítása

- A készülék szállításakor ne a portartály fogantyúját használja. A tartály és a készülék szétválhat és a készüléket leeshet. A készülék szállításához a hordozó fogantyút kell használni.

Преместване на прахосмукачката

- Не хващайте дръжката на колектора за прах, когато премествате прахосмукачката. Корпусът на прахосмукачката може да падне, когато колекторът се отдели от корпуса. Трябва да хванете прахосмукачката за дръжката за носене, когато я премествате.

Премјештање usisavača

- Kod prenošenja usisavača ne hvatajte ручку spremnika. Tijelo usisavača može pasti kada se spremnik odvoji od tijela. Kod prenošenja usisavače trebате uхватити ручку за nošenje.



Uputstvo za upotrebu Korišćenje dodatnih nastavaka

Si te perdoret Perdorimi I grykave aksesore

Како да се користи Користење на додатни смукалки

Suženi nastavak
Vegla kruajtese
Алатка за фуџи

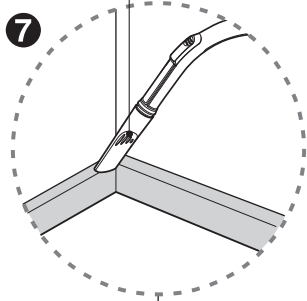

Dodatak za tapacirane površine
Gryka e vecante
Смукалка за тапаџир

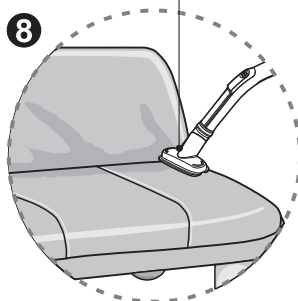

Četka za prašinu
Furca e pluhurit
Четка за чиштење на прашина

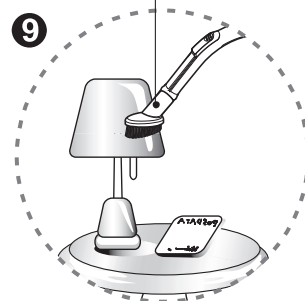

- 7** Suženi nastavak(zavisno od modela)
Vegla kruajtese(ne varesi te modelit)
Алатка за фуџи(во зависност од моделот)
- 8** Dodatak za tapacirane površine(zavisno od modela)
Gryka e vecante(ne varesi te modelit)
Смукалка за тапаџир(во зависност од моделот)
- 9** Četka za prašinu(zavisno od modela)
Furca e pluhurit(ne varesi te modelit)
Четка за чиштење на прашина(во зависност од моделот)

Suženi nastavak služi za čišćenje onih mesta koja su nedostupna prilikom uobičajenog načina čišćenja, kao što su napr. skidanje paučine ili čišćenje između jastuka na sofa.

Vegla kruajtese eshte per pastrimin e atyre vendete te veshitura te arrihen sic jane mes jastekeve te dysheqeve te kolltuqeve.

Алатката за фуџи е за смукање на места кои нормално тешко можат да се дофатат како на пример досегнување на пажажини или помеѓу перниците од тапаџиран мебел.

Dodatak za tapacirane površine služi za usisavanje tapaciranog nameštaja, dušeka, itd. . Sakupljač dlaka je zgodan za skupljanje dlaka i končica.

Gryka e vecante eshte per pastrimin e copave te vecanta etj. Grumbulluesi I pisliqeve ndihmon ne kapjen e tyre.

Смукалката за тапаџир е за смукање на тапаџир, перници и др. Колекторите на конци помагаат во собирањето на конци и крзно.

Četka za prašinu je namenjena za usisavanje ramova slika, ivica nameštaja, knjiga i drugih predmeta neravnih površina

Furca e pluhurit eshte per pastrimin e kornizave te pikturave, kornizat e mobiljeve, librave dhe siperfaqeve te tjera.

Четката за чиштење на прашина е за смукање на рамки од слики, рамки од мебел, книги и други невообичаени површини.

NAPOMENA / NJOFTIM / ВНИМАНИЕ

Koristite nastavke u open modu
Perdor aksesorin ne metoden hapese
При отворен режим користете дополнителен прибор

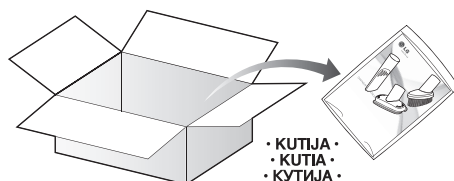
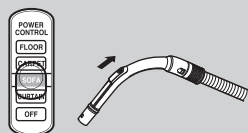

• КУТИЈА •
• КУТИЈА •
• КУТИЈА •

- Dodatni nastavci se nalaze u kesi "PE BAG" zajedno sa uputstvom za korišćenje (zavisno od modela)
- Grykat aksesore te perfishira ne "PE BAG" me manulain e perdoruesit (ne varesi te modelit)
- Додатни смукалки вклучени во "КЕСЕТО" со упатството за корисникот (во зависност од моделот)

Uputstvo za upotrebu Pražnjenje rezervoara za prašinu Si te perdoret Boshatisja e mbajteses se pluhurit Како да се користи Празнење на резервоарот за прашина

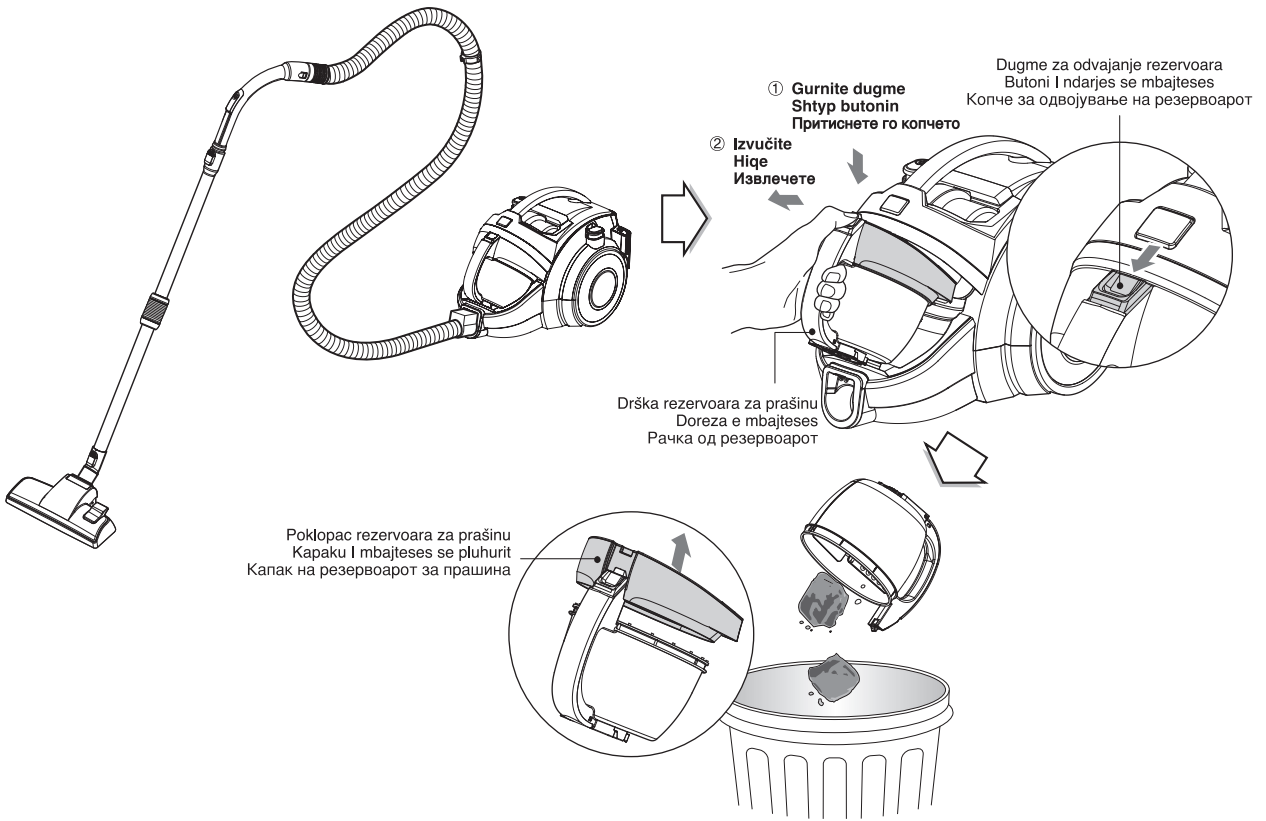

Kada se čuje alarm tada treba da se isprazni rezervoar.

- Isključite usisivač na prekidaču, a zatim i iz utičnice.
- Uхватите дрšku rezervoara i притисните прекидач за njegovo одвајање.
- Izvučite rezervoar.
- Ispraznite ga i vratite u usisivač kao što je dole prikazano

Mbajtesja e pluhurit duhet boshatisur kur bie alarmi.

- Fik fshesen me korent dhe hiqe nga prizja.
- Kap dorezen e mbajteses dhe pastaj shtyp butonin e ndareses se mbajteses.
- Nxirre jashte mbajtesen e pluhurit.
- Boshatis mbajtesen dhe me pas monto mbajtesen e pluhurit sic tregohet.

Резервоарот за прашина треба да се испразни кога ќе се огласи алармот.

- Исклучете ја правосмукалката и потеглете го кабелот.
- Фатете ја рачката од резервоарот а потоа притиснете ја рачката за одделување на резервоарот.
- Извадете го резервоарот за прашина.
- Испразнете го резервоарот а потоа ставете го резервоарот за прашина како што е прикажано.

Nomeštanje rezervoara za prašinu / Montimi I mbajteses se pluhurit Поставување на резервоарот за прашина

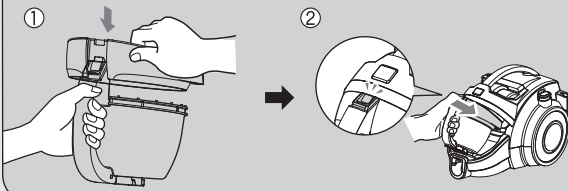

NAPOMENA / NJOFTIM / ВНИМАНИЕ

- Ako usisna snaga smanjena i nakon pražnjenja rezervoara, onda ga i očistite → sledeća strana
- Ako je pun rezervoar za prašinu, indikator nastavlja da treperi oko 1 minuta i 30 sekundi, i usisna snaga će se smanjiti, pa će se usisivač sam isključiti
- Nese ulet fučja pas boshatisjes se mbajteses se pluhurit, pastor mbajtesen → fačja tjetar
- Perdërisa pluhurmbajtesja eshte plot, tingulli I alarmit bie per 1 min dhe 30 sek.dhe fučja bjen per pak kohe, e me pas fshesa me korent fiket vete.
- Ako se namaljuva silata na smuќње по празнењето на резервоарот за прашина, исчистете го резервоарот за прашина → sleđa strana
- Штом резервоарот за прашина е полн, алармот се огласува околу 1 минута 30 секунди а силата на смуќње ќе се намали за кратко време, потоа правосмукалката ќе се исклучи сама.

Nošenje usisivača

- Nemojte da hvatate dršku rezervoara za prašinu kada nosite usisivač.
- Може се десити да usisivač падне ако се одвоји резервоар од tela usisivača.
- Uvek treba da uhvatite dršku predviđenu za nošenje.

Levičja e fshesnes me korent

- Mos e kap dorezen kur po leviz fshesen me korent.
- Трупј I fshesnes mund te bjere kur ndan pluhurmbajtesen dhe trupin.
- Ју душет те капн дорежен кур левизнј fshesen.

Поместување на правосмукалката

- Да не ја фаќате за рачката од резервоарот кога ја поместувате правосмукалката.
- Корпусот од правосмукалката може да падне ако се одделат резервоарот и корпусот.
- Треба да ја фатите рачката за носење кога ја поместувате правосмукалката.

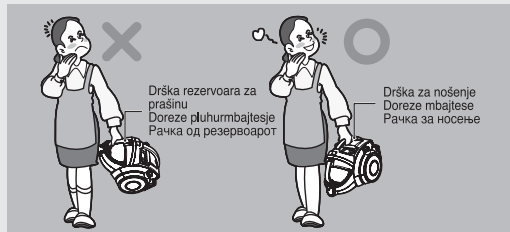

How to Use cleaning dust tank

A készülék használata A portartály tisztítása

Как се използва Почистване на колектора за прах

Način upotrebe Čišćenje spremnika za prašinu

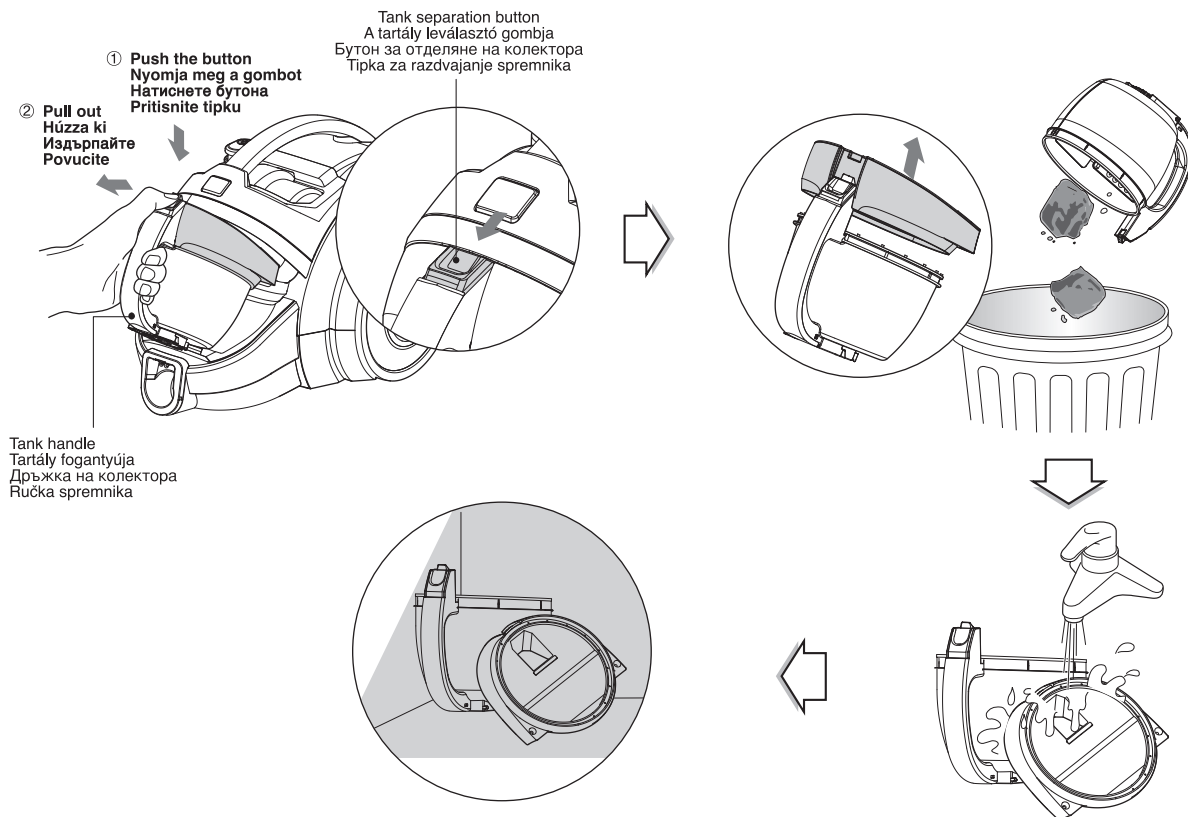

- Press tank separation button and pull out the dust tank.
- Raise the dust tank cap.
- Wash the dust tank.
- Dry fully in shade so that moisture is entirely removed.
- Nyomja meg a tartály leválasztó gombját és húzza ki a portartályt.
- Emelje fel a portartály sapkáját.
- Mossa ki a portartályt.
- Árnyékos helyen teljesen szárítsa meg a szűrőt.
- Натиснете бутона за отделяне на колектора и издърпайте колектора за прах.
- Вдигнете капака на колектора за прах.
- Измийте колектора за прах.
- Оставете го да изсъхне добре на сянка, така че влагата да се изчезне напълно.
- Pritisnite tipku za razdvajanje spremnika i izvucite spremnik za prašinu.
- Podignite poklopac spremnika za prašinu.
- Operite spremnik za prašinu.
- Potpuno osušite spremnik na sjenovitom mjestu tako da spremnik bude potpuno suh.

NOTICE

If suction power decreases after cleaning the dust tank, clean the air filter and the motor safety filter. ➔ Next page

MEJEGYZÉS

Ha a portartály üritése után a szívóerő csökken, tisztítsa meg a levegőszűrőt és a motor biztonsági szűrőjét. ➔ Következő oldal

ЗАБЕЛЕЖКА

Ako se moćnostta na zas mukvane namalee sled počistvane na kolektora za praħ, počistete vȳzdušnijia filter i predlažnijia filter na motora. ➔ Vĳ. sledvašćata stranica

NAPOMENA

Ako se nakon čišćenja spremnika za prašinu smanji snaga usisavanja, očistite filter za zrak i sigurnosni filter za motor. ➔ Sljedeća stranica

How to Use Cleaning dust separator - Inside of dust separator, air filter, motor safety filter

A készülék használata A porelvásztót tisztítása - A porelvásztó belseje, levegőszűrő, motor biztonsági szűrője

Как се използва Почистване на сепаратора за прах - В сепаратора за прах се намират въздушният филтър и предпазният филтър на мотора

Način upotrebe Čišćenje separatora za prašinu - Unutrašnjost separatora za prašinu, filtera za zrak i sigurnosnog filtera za motor

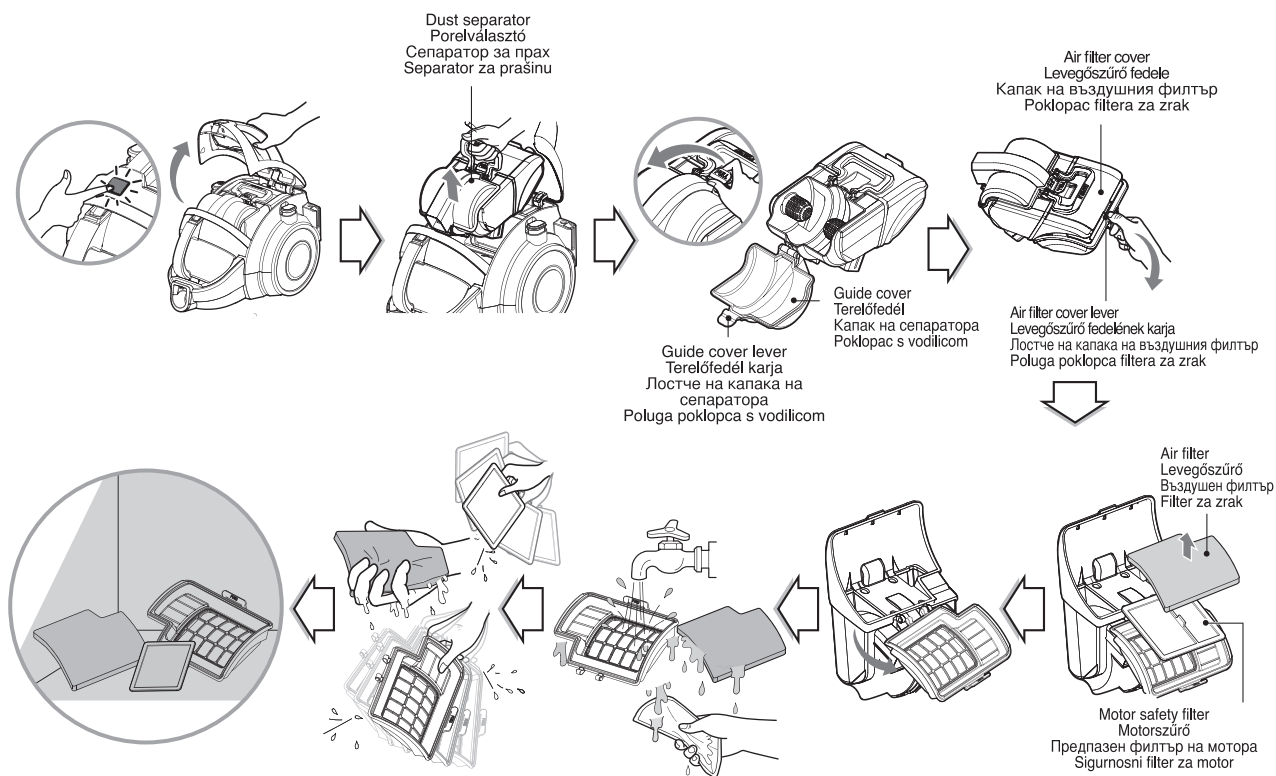

If suction power decreases after cleaning the dust tank or alarm sounds, clean the air filter and the motor safety filter. The air filter and the motor safety filter are located on the top of the vacuum cleaner as above the figure.

- Open the vacuum cleaner cover by pushing the button.
- Grasp the handle of the dust separator and take out it.
- Open the guide cover by pulling the guide cover lever and remove the dust.
- Open the air filter cover by pushing the air filter cover lever and take out the air filter.
- Separate the motor safety filter from the dust separator.
- Wash the air filter and the motor safety filter.
- Do not wash filters with hot water.
- Dry fully in shade so that moisture is entirely removed.
- The air filter and the motor safety filter should be cleaned as above the figure.

Ha a portartály tisztítása után a szívóerő csökken, vagy hangjelzés hallható, tisztítsa meg a levegőszűrőt és a motor biztonsági szűrőjét.

A levegőszűrő és a motor biztonsági szűrője a fenti ábrának megfelelően a porszívó felső részén található.

- Nyomja meg a gombot és nyissa fel a porszívó fedelét.
- Fogja meg a porelvásztó fogantyúját és vegye ki.
- A terelőfedél fogantyúját meghúzva nyissa fel a terelőfedelel és távolítsa el a port.
- A levegőszűrő fogantyúját meghúzva nyissa fel a levegőszűrő fedelét és vegye ki a levegőszűrőt.
- Vegye ki a motor biztonsági szűrőjét a porelvásztóból.
- Mossa ki a levegőszűrőt és a motor biztonsági szűrőjét.
- A szűrőket ne mossa forró vízben.
- Aránykos helyen teljesen szárítsa meg a szűrőt.
- A levegőszűrőt és a motor biztonsági szűrőjét a fenti ábra szerint kell tisztítani.

Ako moćnost na zasimkvanje namalee sled počistvanje na kolektora za prašinu ili se uključi zvukovata signalizacija, počistite vazdušni filter i predpažni filter na motoru. Vazdušni filter i predpažni filter na motoru sa razpoloženi u gornjatu častu na prašosmukackata, kako e pokazano na figurata po-gore.

- Отворете капака на прахосмукачката, като натиснете бутона.
- Хванете дръжката на сепаратора за прах и го извадете.
- Отворете капака на сепаратора, като дръпнете лостчето на капака, и отстранете праха.
- Отворете капака на въздушния филтър като натиснете лостчето на капака, и извадете въздушния филтър.
- Отделете предпазния филтър на мотора от сепаратора за прах.
- Измийте въздушния филтър и предпазния филтър на мотора.
- Не мийте филтрите с гореща вода.
- Оставете ги да изсъхнат добре на сянка, така че влагата да се изчезне напълно.
- Въздушният филтър и предпазният филтър на мотора трябва да се почистват както е показано на фигурата по-горе.

NOTICE

If filters are damaged, do not use them. In this cases, contact LG Electronics Service Agent. Wash filters at least every 1 months.

MEJEGYZÉS

Ha a szűrők megrongálódtak, ne használja tovább őket. Ilyen esetben keresse fel az LG Electronics szakszervizét. A szűrőket legalább 1-havonta kell mosni.

ЗАБЕЛЕЖКА

Ako filteri su povredeni, ne ih koristite. U tom slučaju kontaktirajte servisnog zastupnika LG Electronics. Mijite filtere najmanje jednom u mjesecu.

NAPOMENA

Ne koristite filtere ako su ošteđeni. U tom slučaju kontaktirajte servisnog zastupnika LG Electronics. Filtere operite svaka 1 mjeseca.

Ako se nakon čišćenja spremnika za prašinu smanji snaga usisavanja ili se oglasi alarm, očistite filter za zrak i sigurnosni filter za motor.

Filter za zrak i sigurnosni filter za motor se nalaze u gornjem dijelu usisavača, kao na slici gore.

- Pritiskom na tipku otvorite poklopac usisavača.
- Uхватите ручку сепаратора за праšину и извадите праšину.
- Отворите poklopac s vodilicom tako da povučete njegovu polugu i uklonite prašinu.
- Отворите poklopac filtera za zrak tako da pritisnete polugu filtera, a zatim izvucite filter za zrak.
- Razdvojite sigurnosni filter za motor i separator za prašinu.
- Operite filter za zrak i sigurnosni filter za motor.
- Ne perite filtere u vrućoj vodi.
- Potpuno osušite spremnik na sjenovitom mjestu tako da spremnik bude potpuno suh.
- Filter za zrak i sigurnosni filter za motor trebaju se očistiti kao na slici gore.

Uputstvo za upotrebu Čišćenje rezervoara za prašinu

Si te perdoret Pastrimi I pluhurbajteses

Како да се користи Чистење на резервоарот за прашина

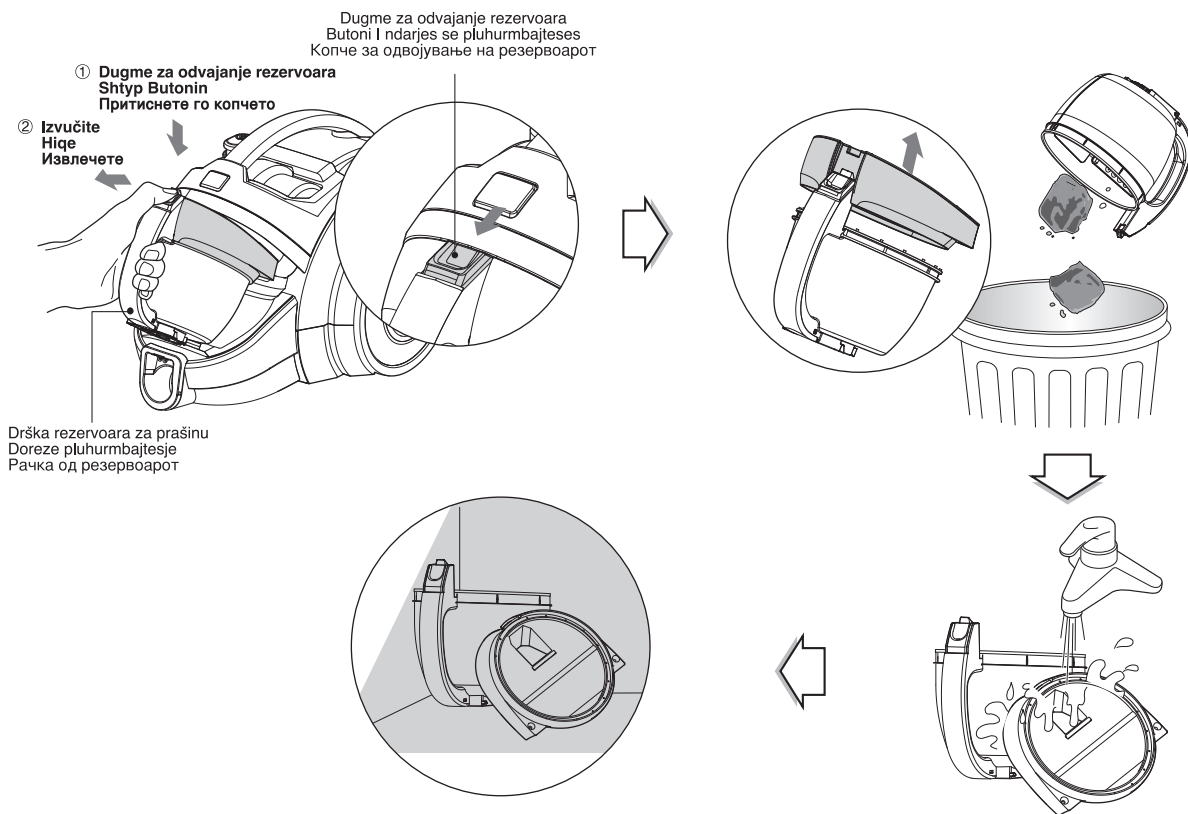

- Pritisnite dugme za odvajanje rezervoara za prašinu i izvučite ga napolje.
- Podignite poklopac rezervoara.
- Operite rezervoar.
- Dobro ga osušite tako da nema vlage uopšte.
- Shtyp butonin e ndarjes se pluhurbajteses dhe nxirr pluhurbajtesen.
- Ngri kapakun e pluhurbajteses.
- Laj pluhurbajtesen
- Thaje mire qe te jete fshire komplet.
- Притиснете го копчето за одвојување на резервоарот и извадете го резервоарот за прашина.
- Кренете го капакот на резервоарот за прашина.
- Измијте го резервоарот за прашина.
- Целосно исушете го на сенка така да влагата се отстрани во целост.

NAPOMENA

Ako usisna snaga usisivača oslabi posle čišćenja rezervoara, očistite i vazdušni filter i filter za zaštitu motora. ➔ sledeća strana

NJOFTIM

Nese bie fuqja pas pastrimit te plu hurmbajteses, pastor filtrate e ajrit dhe filtrin e sigurise se motorit. ➔ faqja tjetër

ВНИМАНИЕ

Ако се намалува силата на смукање по чистењето на резервоарот за прашина, исчистете го филтерот за воздух и заштитниот филтер за моторот.
➔ Следна страница

Uputstvo za upotrebu Čišćenje separatora prašine -Unutrašnjost separatora prašine, vazdušnog filtera i filtera za zaštitu motora

Si te perdoret Pastrimi i ndareses se pluhurit -Brenda ndareses se pluhurit, filtrit te ajrit, filtrit te sigurise se motorit

Како да се користи Чистење на сепараторот за прашина -Внатрешноста од сепараторот за прашина, филтер за воздух, филтер за заштита на моторот

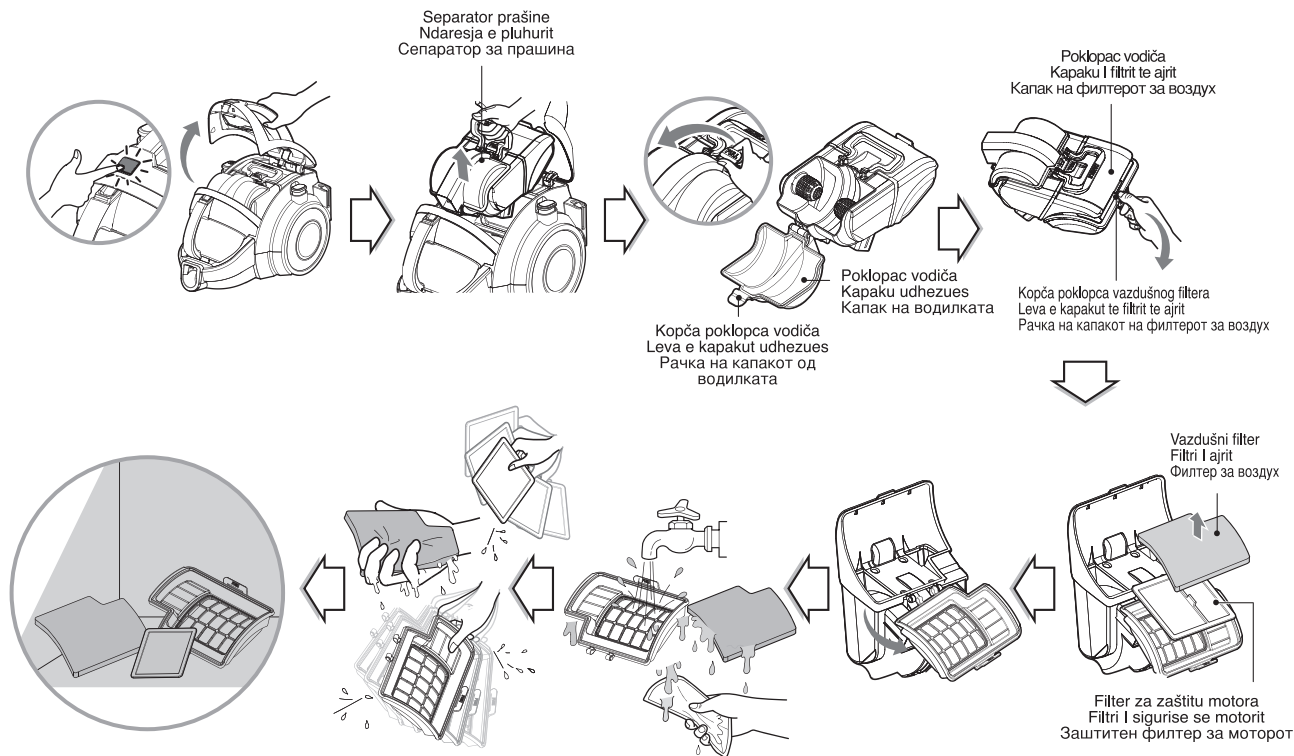

Ako usisna snaga usisivača oslabi posle čišćenja rezervoara, očistite i vazdušni filter i filter za zaštitu motora. Vazdušni filter i filter za zaštitu motora se nalaze u gornjem delu usisivača kao što je prikazano gore na slici.

- Podignite poklopac usisivača pritiskom na dugme.
- Uхватите дрšku separatora prašine i izvadite ga.
- Podignite poklopac vodiča povlačenjem njegove poluge i uklonite prašinu.
- Podignite poklopac vazdušnog filtera povlačenjem njegove poluge i izvadite ga
- Odvojite filter za zaštitu motora od separatora prašine.
- Operite vazdušni filter i filter za zaštitu motora.
- Nemojte da perete filtere vrućom vodom.
- Dobro ih osušite tako da na njima nema vlage uopšte.
- Vazdušni filter i filter za zaštitu motora treba da se očiste kao što je prikazano gore na slici.

Nese pas pastrimit fuqja bie alarmi, pastor filtrine ajrit dhe filtrin e sigurise se motorit.

Filtrit i ajrit dhe filtrit i sigurise se motorit jane ne pjesen e sipërme te kapakut te fsheses me korent sic tregohet ne figure.

- Nap kapakun e fsheses me korent duke shtypur butonin
- Kap dorezen e ndareses se pluhurit dhe nxirre jashte.
- Nap kapakun udhezues duke terhequr leven e kapakut udhezues dhe fshij pluhurit.
- Nap filtrin e ajrit duke shtypur leven e filtrit te ajrit dhe nxirre filtrin jashte.
- Ndaj filtrin e sigurise se motorit nga ndaresja e pluhurit.
- Laj filtrin e ajrit dhe filtrin e sigurise se motorit.
- Mos i laj filtrate me uje te ngrohte.
- Thaj mire ne menyre qe te jene te fshira.
- Filtri i ajrit dhe filtrit i sigurise se motorit duhet te jete i pastruar sic tregohet ne figure.

Ako se namaluva silata na smukaње po čišćenju na rezervoaru za prašinu, isčistete go filterot za vazduh i zaštitniot filter za motorot.

Filiterot za vazduh i filiterot za zaštita na motorot se naogaat na vrvoj od pravosmukalkata kako što e pokazano gore na crtežit.

- Otvorite go kapakot od pravosmukalkata so pritiskaње na kopčeto.
- Fatete ja rачkata od sепараторот за прашина i izvadete go.
- Otvorite go kapakot na vodilkata so potegluвање na rачkata od kapakot na vodilkata i otстранete ja prašinata.
- Otvorite go kapakot na filiterot za vazduh so pritiskaње na rачkata od kapakot na filiterot za vazduh i izvadete go filiterot za vazduh.
- Odvojte go filiterot za zaštita na motorot od sепараторот за прашина.
- Izmiјte go filiterot za vazduh i filiterot za zaštita na motorot.
- Da ne gi perete filitrite so topla voda.
- Celosno isušete go na senka tako da vlagata se odstrani vo celost.
- Filiterot za vazduh i filiterot za zaštita na motorot treba da se čistat kako što e prikazano gore na crtežit.

NAPOMENA

Ako su filteri oštećeni, nemojte da ih koristite. U tom slučaju kontaktirajte servisera LG Electronics. Perite filtere na svakih 1 meseca.

NJOFTIM

Nese filtrate demtohen, mos i perdorni. Ne kete rast, kontakto Agjentin e Sherbimit te LG Elektronik Lani filterët së paku çdo 1 muaj.

ВНИМАНИЕ

Ako filterite se oštетeni, da ne se koristat. Vo toj slučaj, kontaktirajte go servisniot zastalnik na kompanijata LG Electronics. Perete gi filterite najmalку seкои 1 meseci.

How to Use cleaning exhaust filter

A készülék használata A kimeneti szűrő tisztítása

Как се използва Почистване на изходния филтър

Način upotrebe Čišćenje ispušnog filtera

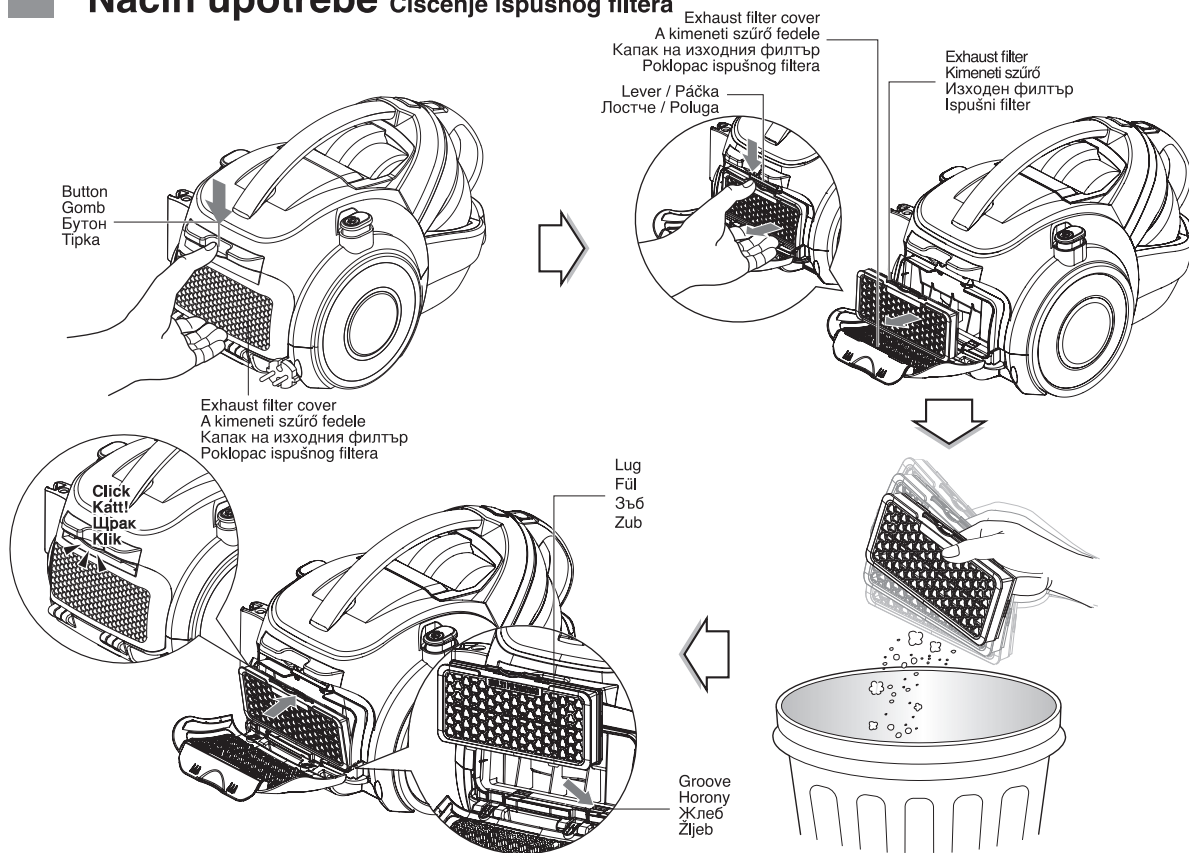

- The exhaust filter is a reusable filter.
- To clean the exhaust filter, open the exhaust filter cover by pushing the button.
- Separate the exhaust filter by pushing the lever.
- Dust off the exhaust filter. (Do not wash the exhaust filter with water.)
- Insert the exhaust filter lugs into the grooves of the motor housing and push the exhaust filter.
- The exhaust filter should be cleaned at least a year.

- A kimeneti szűrő újra felhasználható.
- A kimeneti szűrő tisztításához a gombot megnyomva nyissa fel a fedelét.
- A kart megnyomva válassza le a kimeneti szűrőt.
- Porolja ki a kimeneti szűrőt. (Ne mossa vízzel.)
- A kimeneti szűrő füleit illessze a motorház hornyába és tolja be a szűrőt.
- A kimeneti szűrőt évente legalább egyszer tisztítani kell.

- Изходният филтър е за многократно използване.
- За да почистите изходния филтър, отворете капака му с натискане на бутона.
- Отделете изходния филтър, като натиснете лостчето.
- Изпудвайте изходния филтър от праха. (Не мийте изходния филтър с вода.)
- Вкарайте зъбците на изходния филтър в жлебовете на корпуса на мотора и натиснете изходния филтър.
- Изходният филтър трябва да се почиства поне веднъж годишно.

- Ispušni filter je filter za dugotrajnu upotrebu.
- Za čišćenje ispušnog filtera, otvorite poklopac filtera pritiskom na tipku.
- Pritiskom na polugu odvojite ispušni filter.
- Otrесite prašinu s filtera. (Ne perite ispušni filter vodom.)
- Umetните zubiće ispušnog filtera u žlebove na kućištu motora i gurnite ispušni filter.
- Ispušni filter je potrebno čistiti najmanje jednom godišnje.

What to do if your vacuum cleaner does not work

Ми а теандó, ha a készülék nem működik?

Какво да правите, ако прахосмукачката ви не работи

Što učiniti kada usisavač ne radi

Check that the vacuum cleaner is plugged in correctly and that the electrical socket is working.

Ellenőrizze, hogy a készülék helyesen csatlakozik-e a hálózati feszültségre, és a hálózati fali csatlakozó működik-e.

Проверете дали прахосмукачката е включена правилно в контакта и дали електрическият контакт работи.

Provjerite je li usisavač pravilno ukorčan i radi li utičnica.

What to do when suction power decreases

- Turn off the vacuum cleaner and unplug it.
- Check the telescopic pipe, flexible hose and cleaning tool for blockages or obstructions.
- Check that the dust tank is not full. Empty if necessary.
- Check that the exhaust filter is not clogged. Clean the exhaust filter if necessary.
- Check that the air filter and the motor safety filter are not clogged. Clean the them if necessary.
- Check the inside of the dust separator.
- Clean the inside of the dust separator if necessary.

Ми а теандó, ha a szívóerő csökken?

- Kapcsolja ki a készüléket és csatlakoztassa le a hálózati feszültségről.
- Ellenőrizze, hogy a kihúzható cső, a hajlékony tömlő vagy a szívófej nem tömődött-e el.
- Ellenőrizze, hogy a portartály nem felt-e meg. Szükség esetén ürítse ki.
- Ellenőrizze, hogy a kimeneti szűrő nem tömődött-e el. Szükség esetén tisztítsa meg a szűrőt.
- Ellenőrizze, hogy nem dugult-e el a levegőszűrő és a motorszűrő. Szükség esetén tisztítsa meg őket.
- Ellenőrizze a porelválasztó belsejét.
- Szükség esetén tisztítsa meg a porelválasztó belsejét.

Какво да правите, когато силата на засмукване намалее

- Изключете прахосмукачката от бутона и от контакта.
- Проверете телескопичната тръба, гъвкавия маркуч и почистващия инструмент за задръстване или запушване. Проверете дали колекторът за прах не е пълен. Изпразнете го, ако е необходимо.
- Проверете дали изходният филтър не е задръстен. Почистете изходния филтър, ако е необходимо.
- Проверете дали въздушният филтър и предпазният филтър на мотора не са задръстени. Почистете ги, ако е необходимо.
- Проверете вътрешността на сепаратора за прах. Почистете вътрешността на сепаратора за прах, ако е необходимо.

Što učiniti kada se smanji snaga usisavanja

- Isključite usisavač i iskopčajte njegov utikač.
- Provjerite ima li začepljenja na teleskopskoj cijevi, savitljivom crijevu i nastavcima za čišćenje.
- Provjerite je li spremnik za prašinu pun. Ispraznite spremnik ako je potrebno.
- Provjerite je li začepljen ispušni filter. Ako je potrebno očistite ispušni filter.
- Provjerite jesu li filter za zrak i sigurnosni filter za motor začepljeni. Ako je potrebno očistite filtere.
- Provjerite unutrašnjost separatora za prašinu. Ako je potrebno očistite unutrašnjost separatora za prašinu.



Disposal of your old appliance

1. When this crossed-out wheeled bin symbol is attached to a product it means the product is covered by the European Directive 2002/96/EC.
2. All electrical and electronic products should be disposed of separately from the municipal waste stream via designated collection facilities appointed by the government or the local authorities.
3. The correct disposal of your old appliance will help prevent potential negative consequences for the environment and human health.
4. For more detailed information about disposal of your old appliance, please contact your city office, waste disposal service or the shop where you purchased the product.

A régi készülék hulladékkezelése

1. A készüléken látható áthúzott személtároló azt jelzi, hogy a készülék a 2002/96/EC európai irányval hatálya alá esik.
2. Az elektromos és elektronikus készülékeket nem szabad a háztartási hulladékban elhelyezni, ehelyett a kormány vagy a helyi hatóságok által kijelölt gyűjtőhelyen kell leadni.
3. A régi készülék helyes hulladékkezelésével segít a természetre és az egészségre káros hatások megelőzésében.
4. A készülék hulladékkezelésével kapcsolatban az önkormányzattól, a hulladékkezelő szolgáltatótól vagy a készülék forgalmazójától kaphat további tájékoztatást.

Изхвърляне на стария уред

1. Когато този символ на зачернат контейнер за смет е поставен върху дадено изделие, това означава, че изделието попада под разпоредбите на Европейска директива 2002/96/EC.
2. Всички електрически и електронни изделия трябва да се изхвърлят отделно от битовите отпадъци, на определени за целта места, определени от държавните или местните органи.
3. Правилното изхвърляне на стария уред ще предпази околната среда и човешкото здраве от евентуални негативни последици.
4. За по-подробна информация за изхвърлянето на вашия стар уред се обърнете към вашата община, службата за събиране на отпадъци или магазина, откъдето сте закупили уреда.

Odlaganje vašeg starog uređaja

1. Kada se na proizvodu nalazi simbol prekrižene kante za otpad na kotačima to znači da je proizvod obuhvaćen Europskom direktivom 2002/96/EC.
2. Svi električni i elektronički proizvodi se trebaju odlagati odvojeno od komunalnog otpada preko posebnih mjesta za odlaganje otpada, određenih od strane lokalnih vlasti ili vlade.
3. Pravilno odlaganje vašeg starog uređaja pomaže kod sprečavanja mogućih štetnih posljedica za okolinu i ljudsko zdravlje.
4. Više detaljnih informacija o odlaganju vašeg starog uređaja potražite u svom gradskom uredu, službi za odlaganje otpada ili trgovinu u kojoj ste kupili proizvod.

Uputstvo za upotrebu Čišćenje izduvnog filtera

Si te perdoret Pastrimi I ndareses se pluhurit

Како да се користи Чистење на издувниот филтер

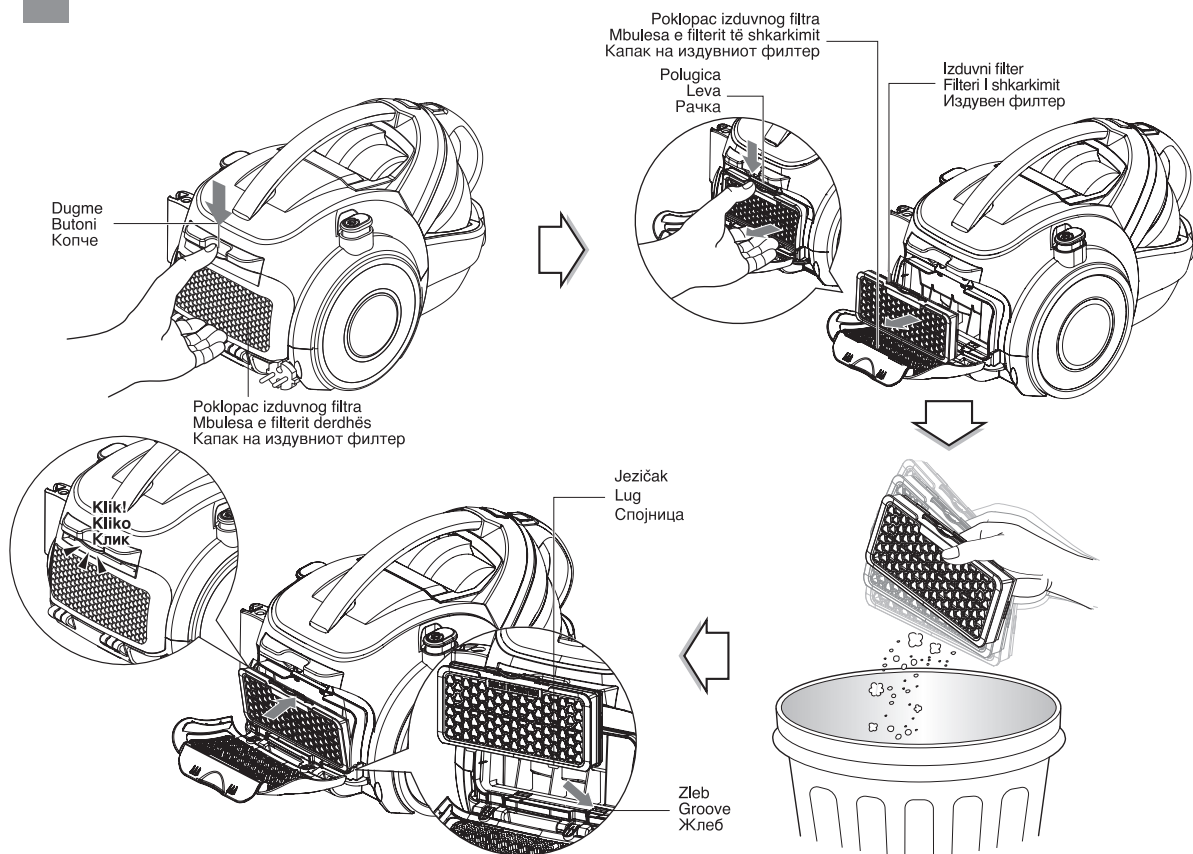

- Izduvni filter se može koristiti više puta.
- Da biste očistili izduvni filter, otvorite poklopac pritiskom na dugme.
- Skinite izduvni filter guranjem polugice.
- Istresite izduvni filter. (Nemojte nikako da ga perete.)
- Umetnite jezičke izduvnog filtra u žleb kućišta motora i gurnite izduvni filter.
- Izduvni filter treba da se čisti bar jednom godišnje.

- Filteri I shkarkimit është I ripërdorshem
- Për ta pastruar filterin e shkarkimit , hap mbulesën e filterit të shkarkimit duke shtypur butonin..
- Klasifiko filterin e derdhjes duke shtypur levën.
- Fshij pluhurin e filterit (Mos e lani me ujë filterin)
- Fusni dorezat e filtrit në kanalën e motorit dhe shtypni filtrin.
- Fileri I derdhjes duhet të pastrohet së paku një herë në vit.

- Издувниот филтер може да се користи повторно.
- За чистење на издувниот филтер, отворете го капакот на издувниот филтер со притискање на копчето.
- Одвојте го издувниот филтер со притискање на рачката.
- Исчистете го издувниот филтер од прашина. (Да не го миете издувниот филтер со вода.)
- Ставете ја спојницата од издувниот филтер во жлебот од куќиштето на моторот и притиснете го издувниот филтер.
- Издувниот филтер треба да се чисти најмалку еднаш годишно.

Šta da radite ako vaš usisivač ne radi

Çfarë të bësh nëse pastruesi juaj me vakum nuk punon

Што треба да се прави ако вашата правосмукалка не работи

Proverite da li je usisivač pravilno uključen i da li električna utičnica radi.

Kontrollro nëse pastruesi është I kyçur në prizë.

Проверете дали правосмукалката е правилно приклучена и дали електричниот штек работи.

Šta da radite ako je svojstvo usisavanja umanjeno

- Isključite usisivač na prekidaču, a zatim i iz utičnice.
- Proverite teleskopsku cev, savitljivo crevo i alat za čišćenje zapušenja ili nekih drugih prepreka.
- Proverite da li je rezervoar za prašinu pun. Ispraznite ga ako je to potrebno.
- Proverite da izduvni filter nije zapušen. Očistite izduvni filter ako je to potrebno.
- Proverite da vazdušni filter i filter za zaštitu motora nisu zapušeni.
- Očistite ih ako je to potrebno.
- Proverite unutrašnjost separatora prašine. Ako je potrebno očistite i unutrašnjost separatora prašine.

Çfarë të bësh nëse fuqija e thithjes zvogëlohet

- Ndalolje pastruesen dhe shkÿqe nga prizë.
- Kontrolloni pipzën teleskopike, zorrën dhe mjetet e pastrimit për bllokime apo pengesa.
- Kontrollro nëse ena e pluhurit nuk është e mbushur. Zbrazëtia e saj është e nevojshme.
- Kontrollro nëse filteri I zbrazjes nuk është I mbushur. Pastro filterin nëse është e nevojshme.
- Kontrollro nëse filteri I ajrit dhe filteri I sigurisë se motorit nuk janë te mbushur.
- Pastrojti ato nese eshte e nevojshme.
- Kontrollro brenda tek ndarsja e pluhurit. Pastrojti ndarset nese eshte e nevojshme.

Што треба да се прави ако јачината на смукање се намалува

- Исклучете ја правосмукалката и потеглете го кабелот.
- Проверете ја телескопската цевка, цревото и алатот за чистење за блокирања или пречки.
- Проверете да не е полн резервоарот за прашина. Испразнете го ако е потребно.
- Проверете да не е затнат издувниот филтер. Исчистете го издувниот филтер ако е потребно.
- Проверете дали филтерот за воздух и филтерот за заштита на моторот не се затнати. Исчистете ги ако е потребно.
- Проверете ја внатрешноста на сепараторот за прашина. Исчистете ја внатрешноста на сепараторот за прашина ако е потребно.



Odlaganje starog usisivača

1. Kada je na uređaju nalepljen ovaj simbol sa precrtanom kantom za đubre, to onda znači da proizvod podleže direktivi European Directive 2002/96/EC.
2. Svi električni i elektronski proizvodi treba da se odlažu posebno od gradskog smeća, na mestima koja su označena od strane države ili lokalnih vlasti.
3. Pravilno odlaganje vaših starih uređaja će pomoći sprečavanju eventualnih negativnih posledica na okolinu i ljudsko zdravlje.
4. Za detaljnije informacije o odlaganju starih uređaja, molimo vas da kontaktirate vaše gradske vlasti, službu za odlaganje smeća ili prodavnicu gde ste kupili svoj uređaj.

Hudhja e pajisjes se vjeter

1. Kur ky simbol kosh I kryqëzuar është i ngjitur në një produkt do të thotë se është europian. Direktiva 2002/96/EC.
2. Të gjitha elektronikë dhe elektronikë duhet të jenë të vendosura në mënyrë të ndarë nga ryma nëpërmjet mjeteve të dizajnuara nga qeveria ose autoritetet lokale.
3. Hudhja e kujdeshme e pajisjes së vjetër do të ndihmojë në ndalimin e pasojave negative të mjedistit dhe shëndetit të njeriut.
4. Për më shumë informacione të detajluara rreth hudhjes se pajisjes suaj te vjete, ju lutemi kontaktoni zyrrë në qytetin tuaj,aty ku e keni blere pajisen.

Ostranuvanje na vašiot stariot aparat

1. Ako ovaj simbol sa precrtanom kolicima sa trkačica e staven na proizvodot toa znači deka proizvodot e opfaten so Evropskata Direktiva 2002/96/EC.
2. Sите електрични или електронски производи треба да бидат отстранети одвоено од општинскиот комунален отпад преку одредени установи за собирање назначени од владата или локалните власти.
3. Правилното отстранување на Вашиот стар апарат ќе помогне да се спречат потенцијално негативните последици за околината и човековото здравје.
4. За подетални информации за отстранување на Вашиот стар уред, Ве молиме контактирајте ги Вашите градски служби, сервис за отстранување на отпад или продавницата каде сте го купиле овој производ.

NOTE



NOTE



