



ESPAÑOL

# MANUAL DEL PROPIETARIO AIRE ACONDICIONADO

Por favor lea este manual detenidamente antes de utilizar su equipo y guárdelo para consultas futuras.

TIPO : MONTADO EN LA PARED

## CONSEJOS PARA AHORRAR ENERGÍA

Estos consejos le ayudarán a reducir el consumo de energía cuando utilice el aire acondicionado. Podrá utilizar el aparato de aire acondicionado de forma eficiente siguiendo estas instrucciones:

- No enfríe excesivamente los espacios. Puede ser nocivo para su salud y consumirá más electricidad.
- Evite el paso de la luz solar con persianas o cortinas cuando esté utilizando el aire acondicionado.
- Mantenga las puertas y ventanas bien cerradas mientras tenga en funcionamiento el aire acondicionado.
- Ajuste la dirección del flujo de aire vertical u horizontalmente para que circule el aire en el interior.
- Aumente la velocidad del ventilador para enfriar o calentar el aire interior con rapidez y en periodo corto de tiempo.
- Abra las ventanas con regularidad para ventilar, porque la calidad del aire interior puede deteriorarse si se utiliza el aire acondicionado durante muchas horas.
- Limpie el filtro del aire una vez cada dos semanas. El polvo y las impurezas recogidas en el filtro de aire puede bloquear el flujo de aire o debilitar las funciones de refrigeración / deshumidificación.

### Como referencia

Grabe el justificante de compra en esta página, ya que será su prueba de compra para la garantía. Escriba aquí el número de modelo y el número de serie:

Número de modelo: \_\_\_\_\_

Número de serie: \_\_\_\_\_

Los encontrará en una etiqueta en el lateral de cada unidad.

Nombre del distribuidor: \_\_\_\_\_

Fecha de compra: \_\_\_\_\_

# INSTRUCCIONES DE SEGURIDAD IMPORTANTES

## LEA TODAS LAS INSTRUCCIONES ANTES DE UTILIZAR EL APARATO

Cumpla con las siguientes precauciones para evitar situaciones de peligro y garantizar un funcionamiento óptimo de su producto.

### ADVERTENCIA

Puede sufrir lesiones de gravedad o mortales si ignora las instrucciones

### PRECAUCIÓN

Puede sufrir lesiones menores o dañar el producto si ignora las instrucciones

### ADVERTENCIA

- Las instalaciones o reparaciones realizadas por personas no cualificadas pueden dar lugar a peligros para usted y otras personas.
- La instalación DEBE cumplir con los códigos de construcción locales o, a falta de ellos, con el Código Nacional Eléctrico NFPA 70/ANSI C1-1003 o la edición actual del Código Eléctrico Canadiense Parte 1 CSA C.22.1.
- La información de este manual está dirigida a personal técnico cualificado, familiarizado con los procedimientos de seguridad y equipado con las herramientas e instrumentos de prueba adecuados.
- Lea detenidamente y cumpla con todas las instrucciones de este manual. De lo contrario, el aparato podría no funcionar correctamente, o producirse lesiones graves o mortales y daños materiales.

## Instalación

- Utilice un disyuntor y un fusible estándar que cumplan con la clasificación del aparato de aire acondicionado. En caso contrario, podría haber peligro de descargas eléctricas o fallos del aparato.
- Póngase en contacto con un servicio técnico autorizado para la instalación o cambio de ubicación del aparato de aire acondicionado. En caso contrario, podría haber peligro de lesiones graves o fallos del aparato.
- Utilice un enchufe y una toma con conexión a tierra. En caso contrario, podría haber peligro de descargas eléctricas o fallos del aparato.
- Instale correctamente el panel y la tapa de la caja de control. En caso contrario, podría haber peligro de descargas eléctricas o incendio.
- Instale una toma eléctrica y un disyuntor dedicados antes de utilizar el aparato de aire acondicionado. En caso contrario, podría haber peligro de descargas eléctricas o fallos del aparato.
- Utilice un disyuntor y un fusible estándar que cumplan con la clasificación del aparato de aire acondicionado. En caso contrario, podría haber peligro de descargas eléctricas o fallos del aparato.
- No modifique ni alargue el cable de alimentación. Si el cable de alimentación está pelado o deteriorado de cualquier otro modo, debe ser sustituido. Podría causar un incendio o descargas eléctricas.
- Tenga cuidado al desembalar o instalar el aparato de aire acondicionado. En caso contrario, podría haber peligro de lesiones graves o fallos del aparato.
- Póngase en contacto con un servicio técnico autorizado para la instalación o cambio de ubicación del aparato de aire acondicionado. En caso contrario, podría haber peligro de lesiones graves o fallos del aparato.
- No instale el aparato de aire acondicionado sobre una superficie inestable, porque podría caerse. Podrían producirse lesiones graves o mortales o dañarse el producto.

## Funcionamiento

- No deje el aire acondicionado en funcionamiento durante un tiempo prolongado si la humedad es muy alta o si se ha dejado abierta una puerta o una ventana. En caso contrario, podría dañarse el producto.
- Asegúrese de que el cable de alimentación no esté tenso o dañado con el aire acondicionado en funcionamiento. En caso contrario, podría haber peligro de incendio, descargas eléctricas o fallos del aparato.
- No coloque ningún objeto sobre el cable de alimentación eléctrica. Podría sufrir una descarga eléctrica o dañarse el aparato.
- No encienda o apague el aire acondicionado conectando o desconectando el enchufe. Podría causar un incendio o descargas eléctricas.
- No toque, utilice ni repare el aparato de aire acondicionado con las manos mojadas. Podría sufrir una descarga eléctrica o dañarse el aparato.
- No coloque un calefactor cualquier otro aparato de calefacción cerca del cable de alimentación. Podría causar un incendio, descargas eléctricas o dañarse el aparato.
- No permita que entre agua el interior del aparato de aire acondicionado. Podría causar una explosión o un incendio.
- No deje sustancias inflamables, como gasolina, benceno o disolvente cerca del aparato de aire acondicionado. Podría causar una explosión o un incendio.
- No utilice el aire acondicionado durante periodos prolongados de tiempo en un lugar pequeño sin ventilación. Ventile el espacio con regularidad. En caso contrario, podría haber peligro de descargas eléctricas o incendio.
- Cuando haya una fuga de gas, ventile la habitación antes de utilizar el aire acondicionado de nuevo. En caso contrario, podría haber peligro de descargas eléctricas o incendio.
- Desconecte el enchufe si observa algún ruido, olor o humo provenientes del aparato de aire acondicionado. En caso contrario, podría haber peligro de descargas eléctricas o incendio.
- Deje de utilizar el aire acondicionado y cierre las ventanas si se produce una tormenta o huracán. Si es posible, retire el aparato de la ventana antes de la llegada del huracán.
- No toque el filtro electrostático tras abrir la rejilla delantera. En caso contrario, podría haber peligro de descargas eléctricas o fallos del aparato.
- Póngase en contacto con un servicio técnico autorizado si el aparato de aire acondicionado ha quedado sumergido en agua a causa de unas inundaciones. En caso contrario, podría haber peligro de descargas eléctricas o incendio.
- Tenga cuidado y evita que se introduzca agua en el producto.
- Asegúrese de ventilar la estancia correctamente cuando se utilicen este aparato de aire acondicionado y un aparato calefactor al mismo tiempo. En caso contrario, podría haber peligro de incendio, lesiones graves o fallos del aparato.
- Antes de limpiar o reparar el aparato de aire acondicionado, apáguelo y desconéctelo de la red. En caso contrario, podría haber peligro de incendio, lesiones graves o mortales o fallos del aparato.
- Desenchufe el aparato de aire acondicionado de la red cuando no vaya a utilizarlo durante un periodo de tiempo prolongado. En caso contrario, podría dañarse el producto.
- No coloque ningún objeto sobre el aparato de aire acondicionado. Podrían producirse fallos de funcionamiento.
- Para una limpieza interna, contacte con un centro de servicios autorizado o un revendedor. No utilice detergentes abrasivos que puedan corroer o dañar la unidad. Los detergentes abrasivos pueden igualmente generar un fallo del producto, incendio, o descarga.



## PRECAUCIÓN

### Instalación

- Compruebe que no haya ninguna fuga de refrigerante tras la instalación o reparación del aparato. En caso contrario, podría dañarse el producto.
- Instale la manguera de desagüe correctamente, para que se descargue con facilidad el agua condensada. En caso contrario, podría dañarse el producto.
- Mantenga el nivel incluso durante la instalación del producto.
- Instale el aparato de aire acondicionado donde el ruido de la unidad de exterior o la salida de gas no molesten a sus vecinos. En caso contrario, podría producirse algún conflicto con los vecinos.
- El transporte del equipo deberá ser realizado al menos por dos personas o en una carretilla elevadora. Podría sufrir lesiones de gravedad.
- No instale el producto donde esté expuesto directamente al viento del mar (sal). Podrían producirse fallos de funcionamiento.

### Funcionamiento

- No exponga directamente a las personas, animales o plantas al aire frío o caliente del aire acondicionado. Podría sufrir lesiones de gravedad.
- No utilice el producto para fines especiales, como conservación de alimentos, obra de arte, etc. Se trata de un aparato de aire acondicionado doméstico, no un sistema de refrigeración de precisión. Podría sufrir lesiones mortales o causar un incendio o descargas eléctricas.
- No bloquee la entrada o la salida de aire. Podría producirse una explosión o fallos de funcionamiento.
- No utilice productos de limpieza agresivos o disolventes sobre el aparato de aire acondicionado, ni pulverice agua. Utilice un trapo suave. Podrían producirse lesiones graves o fallos del producto.
- No toque las partes metálicas del aparato de aire acondicionado cuando retire el filtro de aire. Podrían producirse lesiones graves o fallos del producto.
- No coloque ningún objeto sobre el aparato de aire acondicionado. Podrían producirse fallos de funcionamiento.
- Coloque el filtro correctamente tras la limpieza. Limpie el filtro cada dos semanas o con mayor frecuencia, si es necesario.
- No introduzca las manos u otros objetos a través de la entrada de aire con el aire acondicionado en funcionamiento. Puede causar una descarga eléctrica.
- No beba el agua expulsada del desagüe de un aparato de aire acondicionado. Podría suponer un peligro grave para su salud.
- Utilice una banqueta resistente o una escalera para la limpieza, mantenimiento o reparación de un aparato de aire acondicionado en altura. En caso contrario, podría haber peligro de lesiones graves o fallos del aparato.
- No mezcle las pilas del mando a distancia con otros tipos de pilas, ni mezcle pilas nuevas y usadas. En caso contrario, podría dañarse el producto.
- No recargue ni desmonte las pilas. En caso contrario, podría haber peligro de explosión, incendio o lesiones graves.
- Deje de usar el mando a distancia si hay fugas en alguna de las pilas. Si la ropa o la piel entran en contacto con el líquido de la pila, lávelas con agua limpia. En caso contrario, podría haber peligro de lesiones graves.
- Si ingiere líquido de una pila con una fuga, lave el interior de la boca con agua abundante y acuda a un médico. En caso contrario, podría ser peligroso para su salud.

# ÍNDICE

## 2 CONSEJOS PARA AHORRAR ENERGÍA

---

## 3 INSTRUCCIONES DE SEGURIDAD IMPORTANTES

---

## 7 ANTES DEL USO

---

- 7 Componentes
- 8 Utilización del mando a distancia
- 9 Colocación de las pilas
- 9 Instalación del soporte del mando a distancia

## 10 FUNCIONES BÁSICAS

---

- 10 Enfriamiento de la habitación
- 10 Riscaldamento della vostra stanza
- 10 Eliminación de la humedad
- 11 Aireación de la habitación
- 11 Ajuste de la velocidad del ventilador
- 11 Ajuste de la dirección de flujo de aire
- 11 Ajuste del temporizador
- 11 Setting the current time
- 12 Encendido automático del aire acondicionado a una hora programada
- 12 Apagado automático del aire acondicionado a una hora programada
- 12 Cancelación de la función de temporizador
- 12 Ajuste del modo de apagado automático (Sleep)

## 13 FUNCIONES AVANZADAS

---

- 13 Cambio rápida de la temperatura de la habitación
- 13 Purificación del aire interior
- 13 Funcionamiento de limpieza automática Auto Clean
- 14 Funcionamiento de purificación de plasma
- 14 Funcionamiento automático
- 15 Cambio automático
- 15 Modo de refrigeración con ahorro de energía
- 15 Brillo de la pantalla
- 16 Utilización del aire acondicionado sin el mando a distancia
- 16 Reinicio automático del aparato de aire acondicionado

## 17 MANTENIMIENTO

---

- 18 Limpieza del filtro del aire.
- 18 Limpieza del filtro antialergias y filtro triple
- 18 Limpieza del filtro de plasma

## 19 SOLUCIÓN DE PROBLEMAS

---

- 19 Función de autodiagnóstico
- 19 Antes de solicitar asistencia técnica

# ANTES DEL USO

## Componentes

### Unidades de interior

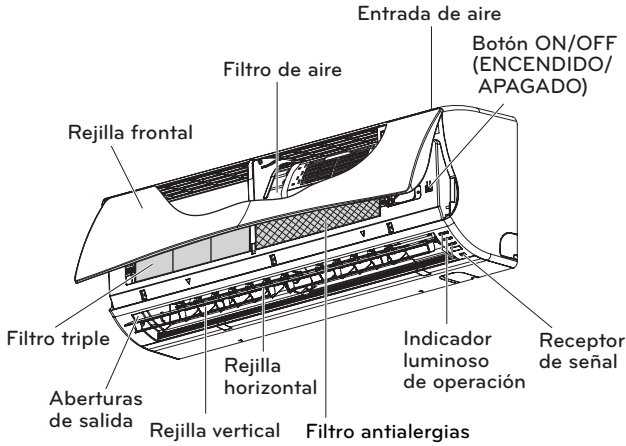

\* La placa puede cambiar dependiendo del tipo de modelo.

### ! NOTA

El número de luces de funcionamiento y su ubicación puede variar, dependiendo del modelo del aparato.

### Unidad exterior

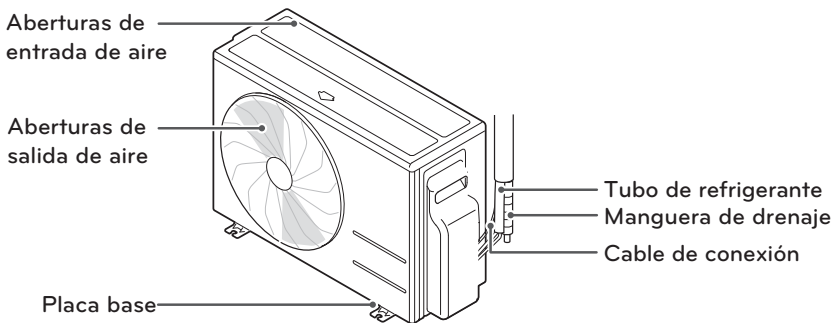

\* La placa puede cambiar dependiendo del tipo de modelo.

## Utilización del mando a distancia

Puede utilizar el aire acondicionado de forma más cómoda con el mando a distancia. Encontrará los botones para las funciones adicionales bajo la tapa del mando a distancia.

### Mando a distancia inalámbrico

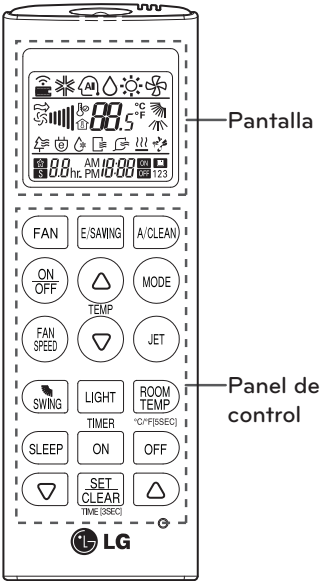

Panel de control	Pantalla	Descripción
		<b>Botón de circulación de aire</b> Utilizado para hacer circular el aire del cuarto sin enfriarlo ni calentarlo.
		<b>Botón de modo Sleep (apagado automático)*:</b> Ajusta el funcionamiento del modo de apagado automático.
		<b>Botone de ajuste de temperatura:</b> Ajuste la temperatura de la habitación durante el funcionamiento de calor o frío.
	-	<b>Botón On/Off:</b> Enciende/apaga el aparato.
		<b>Botón de velocidad del ventilador interior:</b> Ajusta la velocidad del ventilador.
		<b>Botón de selección de modo de funcionamiento*:</b> Selecciona el modo de funcionamiento. Funcionamiento de refrigeración (❄️) / Funcionamiento automático o cambio automático (Ⓜ️) / Funcionamiento de deshumidificación (💧) / Funcionamiento de calefacción (🔥)
		<b>Botón de Jet cool/calefacción*:</b> Aumenta o reduce la temperatura interior en un periodo de tiempo corto.
		<b>Botón de dirección del flujo de aire*:</b> Ajusta la dirección vertical u horizontal del flujo de aire.
		<b>Botón de visualización de temperatura:</b> Muestra la temperatura de la habitación. También cambia la unidad de °C a °F si se pulsa durante 5 segundos.
		<b>Botón del temporizador:</b> Sirve para introducir la hora actual y la hora de puesta en marcha /parada.
		<b>Botón de navegación y funciones*:</b> Ajusta la hora y las funciones especiales. 🧼: Limpieza automática / ⏸️: Acciona el modo de refrigeración de ahorro de energía
	-	<b>Botón Set/clear:</b> Ajusta o cancela funciones.
	-	<b>Botón Reset :</b> Pone a cero los ajustes del aparato de aire acondicionado.

\* Algunas funciones pueden no estar disponibles, dependiendo del modelo.



## Colocación de las pilas

Introduzca las pilas antes de utilizar el mando a distancia.

Su utilizan pilas de tipo AAA (1,5 V).

- 1 Retire la tapa de las pilas.

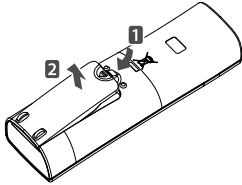

- 2 Introduzca las pilas nuevas asegurándose + de - respetar la polaridad.

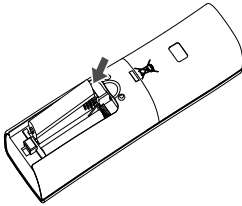

- 3 Vuelva a colocar la tapa de las pilas.

### ! NOTA

Si la pantalla del mando a distancia comienza a perder intensidad, cambie las pilas.

## Instalación del soporte del mando a distancia

Para proteger el mando a distancia, instale el soporte alejado de la luz solar directa.

- 1 Elija una localización segura y de fácil acceso.

- 2 Fije el soporte apretando los 2 tornillos con un destornillador.

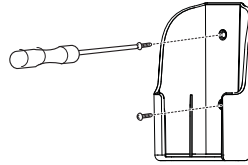

- 3 Deslice el mando a distancia en el soporte.

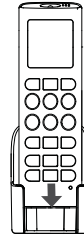

## Método de uso

Dirija el mando a distancia hacia el receptor de señal de la parte inferior del aparato de aire acondicionado para hacerlo funcionar.

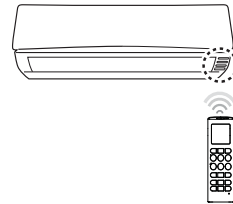



### ! NOTA



- El mando a distancia puede accionar otros aparatos si se dirige hacia ellos. Asegúrese de dirigir el mando a distancia hacia el receptor de señal del aparato de aire acondicionado.
- Para un funcionamiento correcto, utilice un trapo suave para el limpiar el transmisor de señal y el receptor.

## FUNCIONES BÁSICAS

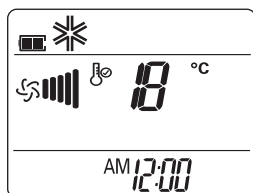

### Enfriamiento de la habitación (Funcionamiento de refrigeración)

- 1 Pulse  para encender el aparato.
- 2 Pulse  repetidamente para seleccionar la función de refrigeración.  
- Se muestra  en la pantalla.





- 3 Pulse  o  para seleccionar la temperatura deseada.  
- La temperatura puede seleccionarse entre 18°C y 30°C.

### Riscaldamento della vostra stanza (Uso di Riscaldamento)

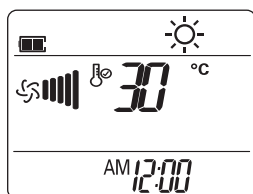
- 1 Pulse  para encender el aparato.
- 2 Premere  ripetutamente per selezionare l'uso di Riscaldamento.  
- Se muestra  en la pantalla.





- 3 Pulse  o  para seleccionar la temperatura deseada.  
- La temperatura puede seleccionarse entre 16°C y - 30°C.

#### ! NOTA

Los modelos de sólo refrigeración no son compatibles con esta función.

### Eliminación de la humedad (Funcionamiento de deshumidificación)

Este modo elimina el exceso de humedad del entorno o en temporada de lluvias, para evitar la aparición de moho. Este modo ajusta la temperatura de la habitación y la velocidad del ventilador automáticamente para mantener un nivel óptimo de humedad.

- 1 Pulse  para encender el aparato.
- 2 Pulse  repetidamente para seleccionar el funcionamiento de deshumidificación.  
- Se muestra  en la pantalla.

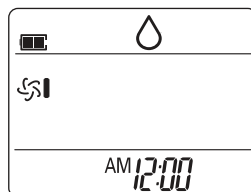



#### ! NOTA

- En este modo no se puede ajustar la temperatura de la habitación, se hace automáticamente. Además, no se muestra la temperatura de la habitación en la pantalla.

## Aireación de la habitación (Funcionamiento de circulación de aire)

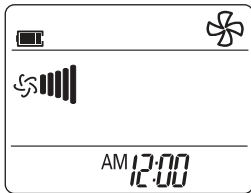

Este modo sólo hace circular el aire interior sin cambiar la temperatura de la habitación. En el modo de circulación se ilumina el indicador de refrigeración.

- 1 Pulse  para encender el aparato.
- 2 Pulse  para seleccionar el funcionamiento de circulación de aire.
  - Se muestra  en la pantalla.







- 3 Pulse  para ajustar la velocidad del ventilador.



## Ajuste de la velocidad del ventilador

- 1 Pulse  repetidamente para ajustar la velocidad del ventilador.
  - Seleccione  si desea aire natural. La velocidad del ventilador se ajusta automáticamente.

## Ajuste de la dirección de flujo de aire

- 1 Para ajustar la dirección del aire horizontalmente, pulse  repetidamente y seleccione la dirección deseada.
  - Seleccione  para ajustar automáticamente la dirección del flujo de aire.
- 2 Para ajustar la dirección del aire verticalmente, pulse  repetidamente y seleccione la dirección deseada.
  - Seleccione  para ajustar automáticamente la dirección del flujo de aire.

### ! NOTA

- El ajuste de la dirección vertical del flujo de aire puede no ser posible, dependiendo del modelo.
- El ajuste arbitrario del deflector puede causar fallos de funcionamiento.
- Si reinicia el aire acondicionado, comenzará a funcionar con la dirección de flujo de aire ajustada anteriormente; por esta razón, la posición del deflector de aire podría no corresponderse con el icono del mando a distancia. Cuando esto ocurra, pulse  o  para ajustar de nuevo la dirección del aire.

## Ajuste del temporizador

Puede utilizar la función de temporizador para ahorrar energía y utilizar el aparato de aire acondicionado con más eficacia.

### Setting the current time

- 1 Mantenga pulsado  durante más de 3 segundos.
  - Comenzará a parpadear el icono de la AM/PM en la parte inferior de la pantalla.

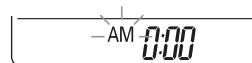

- 2 Pulse o para seleccionar los minutos.
- 3 Pulse para terminar.

### Encendido automático del aire acondicionado a una hora programada

- 1 Pulse .
  - Comenzará a parpadear el icono de la parte inferior de la pantalla.



- 2 Pulse o para seleccionar los minutos.
- 3 Pulse para terminar.

### Apagado automático del aire acondicionado a una hora programada

- 1 Pulse .
  - Comenzará a parpadear el icono de la parte inferior de la pantalla.

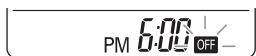

- 2 Pulse o para seleccionar los minutos.
- 3 Pulse para terminar.

### Cancelación de la función de temporizador

- 1 Pulse .
- 2 Pulse o para seleccionar el ajuste del temporizador para cancelarlo.
- 3 Pulse .
  - Para cancelar todos los ajustes del temporizador, pulse .

### Ajuste del modo de apagado automático (Sleep)

Utilice el modo de apagado automático para apagar el aire acondicionado automáticamente cuando vaya a dormir.

- 1 Pulse para encender el aparato.
- 3 Pulse .
- 4 Pulse o para seleccionar la hora (hasta 7 horas).
- 5 Pulse para terminar.

- En el modo de apagado automático, se muestra en la pantalla.

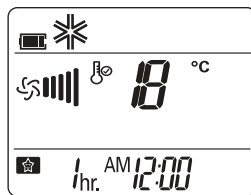

### ! NOTA



En los modos de refrigeración y deshumidificación, la temperatura aumenta 1°C después de 30 minutos y 1°C adicional después de cada 30 minutos para que usted pueda dormir confortablemente. La temperatura aumenta hasta 2°C con respecto a la temperatura predefinida.

# FUNCIONES AVANZADAS

El aparato de aire acondicionado ofrece funciones avanzadas adicionales.

## Cambio rápida de la temperatura de la habitación (Funcionamiento Jet Cool/calefacción)

Este modo le permite enfriar el aire interior rápidamente en verano, o calentarlo rápidamente en invierno.

- 1 Pulse  para encender el aparato.
- 2 Pulse .

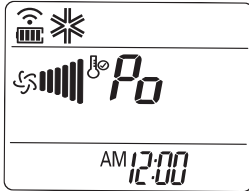

- En el modo Jet Cool, se emite una fuerte corriente de aire a una temperatura de 18°C durante 30 minutos.
- En el modo de calor rápido, se emite una fuerte corriente de aire a una temperatura de 30°C durante 30 minutos.



### ! NOTA

- Esta función no se puede utilizar en los modos de circulación de aire, Auto o cambio automático.
- Esta función puede no estar disponible, dependiendo del modelo.

## Purificación del aire interior

### Funcionamiento de limpieza automática Auto Clean

Durante el funcionamiento de refrigeración y deshumidificación, se genera humedad dentro de la unidad de interior. Utilice la función de limpieza automática para eliminar la humedad.

- 1 Pulse  para encender el aparato.
  - 2 Pulse .
- Se muestra  en la pantalla.

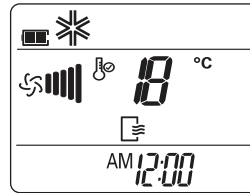



- Si apaga el aparato, el ventilador funcionará durante 30 minutos y limpiará el interior de la unidad de interior.

### ! NOTA

Algunos botones no pueden utilizarse durante el funcionamiento de limpieza automática.

## Funcionamiento de purificación de plasma

El filtro de plasma desarrollado por LG elimina completamente los contaminantes microscópicos de la entrada de aire para suministrar aire limpio y fresco.

- 1 Pulse  para encender el aparato.
- 2 Pulse .
  - Se muestra  en la pantalla.

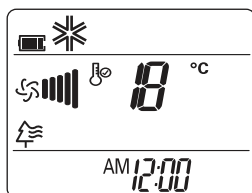





### ! NOTA

- Puede utilizar esta función pulsando  sin encender el aire acondicionado.
- Se iluminan el indicador de plasma y el indicador de refrigeración mientras permanece activa la purificación de plasma.
- Esta función puede no estar disponible, dependiendo del modelo.

## Funcionamiento automático (Inteligencia artificial)

### Modelos sólo de refrigeración

En este modo, la velocidad del ventilador y la temperatura se ajustan automáticamente, según la temperatura de la habitación.

- 1 Pulse  para encender el aparato.
- 2 Pulse  repetidamente para seleccionar el funcionamiento automático.
- 3 Pulse  o  para seleccionar el código de funcionamiento deseado si la temperatura es superior o inferior a la temperatura deseada.

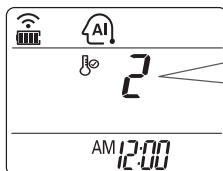



Código	Descripción
2	Frío
1	Frío suave
0	Mantener temperatura de la habitación
-1	Calor suave
-2	Calor

### ! NOTA



- En este modo no se puede ajustar la velocidad del ventilador, pero sí se puede hacer que el deflector de aire gire automáticamente.
- Esta función puede no estar disponible, dependiendo del modelo.

## Cambio automático

Este modo cambia el modo de funcionamiento automáticamente para mantener la temperatura seleccionada  $\pm 2^{\circ}\text{C}$ .

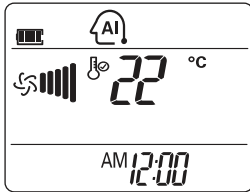
- 1 Pulse  para encender el aparato.
- 2 Pulse  repetutamente per selezionare l'operazione di commutazione automatica.  
- Se muestra  en la pantalla.







- 3 Pulse  o  para seleccionar la temperatura deseada.  
- La temperatura puede seleccionarse entre  $18^{\circ}\text{C}$  y  $30^{\circ}\text{C}$ .
- 4 Pulse  repeatedly to select the fan speed.

### ! NOTA

Esta función puede no estar disponible, dependiendo del modelo.

## Modo de refrigeración con ahorro de energía

Este modo reduce el consumo de energía durante la refrigeración y aumenta la temperatura seleccionada al nivel óptimo para lograr un ambiente más agradable.

- 1 Pulse  to turn the power on.
- 2 Pulse  repetidamente para seleccionar la función de refrigeración.
- 3 Pulse .  
- Se muestra  en la pantalla.

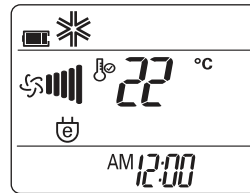

### ! NOTA

Esta función puede no estar disponible, dependiendo del modelo.

## Brillo de la pantalla

Se puede ajustar el brillo de la pantalla de la unidad de interior.

- 1 Pulse  repetidamente para ajustar el brillo al nivel deseado.

### ! NOTA

Esta función puede no estar disponible, dependiendo del modelo.

## Utilización del aire acondicionado sin el mando a distancia

Puede utilizar el botón On/Off de la unidad de interior para utilizar el aire acondicionado cuando no esté disponible el mando a distancia. Sin embargo, la velocidad del ventilador se ajustará en velocidad alta.

- 1 Abra la tapa frontal.
  - Levante ligeramente ambos lados de la tapa.

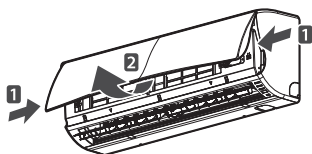

\* La placa puede cambiar dependiendo del tipo de modelo.

- 2 Pulse el botón On/Off.

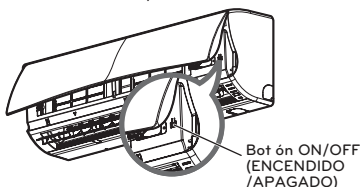

\* La placa puede cambiar dependiendo del tipo de modelo.

- Para los modelos de frío y calor, cambia el modo de funcionamiento, dependiendo de la temperatura ambiente.

Temp habitación	Ajuste temp	Modo de funcionamiento
Menos de 21°C	24°C	Funcionamiento de calefacción
Más de 21°C y menos de 24°C	23°C	Funcionamiento de deshumidificación
Más de 24°C	22°C	Funcionamiento de refrigeración

- Para modelos sólo de frío, la temperatura se ajusta en 22°C.

## Reinicio automático del aparato de aire acondicionado

Cuando se enciende de nuevo el aire acondicionado después de un corte de suministro, esta función restablece los ajustes previos. Esta función es un ajuste de fábrica.

### Funzione di Riavvio automatico

- 1 Abra la tapa frontal.
  - Levante ligeramente ambos lados de la tapa.

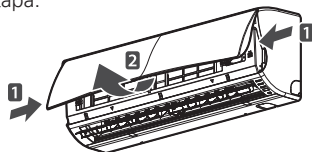

\* La placa puede cambiar dependiendo del tipo de modelo.

- 2 Pulse el botón On/Off y manténgalo pulsado durante 6 segundos.

- La unidad emitirá una señal acústica dos veces y el indicador parpadeará 6 veces.

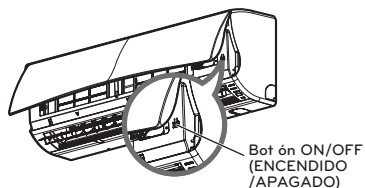

\* La placa puede cambiar dependiendo del tipo de modelo.

- Para reactivar la función, pulse el botón On/Off y manténgalo pulsado durante 6 segundos. La unidad emitirá una señal acústica dos veces y el indicador azul parpadeará 4 veces.

### ! NOTA

Si mantiene pulsado el botón On/Off durante 3-5 segundos, en vez de 6 segundos, la unidad cambiará al modo de prueba de funcionamiento. En la prueba de funcionamiento, la unidad emite una fuerte corriente de aire frío durante 18 minutos y, posteriormente, vuelve a los ajustes de fábrica.



# MANTENIMIENTO

Limpie el producto con regularidad para mantener un rendimiento óptimo y evitar posibles fallos.

\* Esta función puede no estar disponible, dependiendo del modelo.

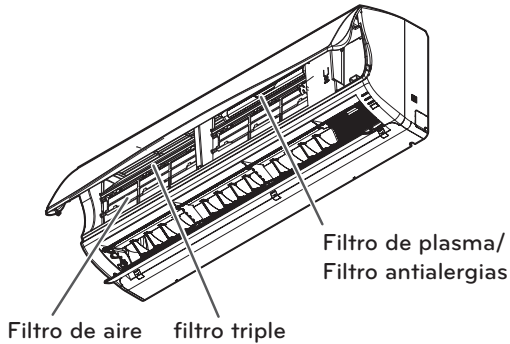

\* La placa puede cambiar dependiendo del tipo de modelo.

Elemento	Intervalo de limpieza	Método de limpieza
Filtro de aire	2 semanas	Consulte "Limpieza del filtro de aire"
Filtro antialergias + filtro triple	3 meses	Consulte "Limpieza del filtro antialergias + filtro triple."
Filtro de plasma*	3 meses	Consulte "Limpieza del filtro de plasma"
Superficie de la unidad de interior	Con regularidad	Utilice un trapo suave y seco. No utilice detergentes o disolventes.
Unidad de exterior	Con regularidad	Utilice vapor para limpiar los serpentines del intercambiador térmico y las salidas de los paneles (consulte a un técnico).



## PRECAUCIÓN

- Apague el aparato y desconéctelo de la red antes de realizar cualquier trabajo de mantenimiento; de lo contrario, podrían producirse descargas eléctricas.
- No utilice agua a una temperatura superior a 40°C para limpiar los filtros. Puede causar deformación y decoloración.
- No utilice sustancias volátiles para limpiar los filtros. Pueden dañar la superficie del aparato de aire acondicionado.



## NOTA

- La ubicación y forma de los filtros puede variar, dependiendo del modelo.
- Limpie los serpentines del intercambiador térmico de la unidad de exterior con regularidad, porque la suciedad acumulada en los serpentines puede reducir la eficacia del aparato y aumentar los costes de energía.

## Limpieza del filtro del aire.

Limpie el filtro de aire una vez cada dos semanas o más, si es necesario.

- 1 Apague el aparato y desconéctelo de la red.
- 2 Abra la rejilla frontal.
  - Levante ligeramente ambos lados de la tapa.

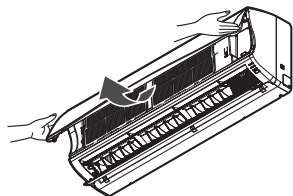

- 3 Sujete la pestaña del filtro de aire, levántela ligeramente y retírela del aparato.

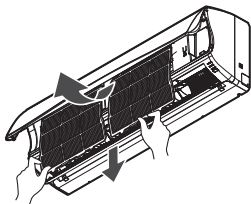

- 4 Limpie los filtros con un aspirador o con agua templada.
  - Si tiene dificultad para eliminar la suciedad, lave el filtro en agua templada con detergente.
- 5 Seque el filtro a la sombra.

## Limpieza del filtro antialergias y filtro triple

- 1 Apague el aparato y desconéctelo de la red.
- 2 Abra la rejilla frontal y retire el filtro de aire (véase "Limpieza del filtro de aire").
- 3 Extraiga el filtro antialergias y el filtro triple



- 4 Seque el filtro a la luz solar directa durante 2 horas.

### ! NOTA

- La ubicación y forma de los filtros puede variar, dependiendo del modelo.
- La placa puede cambiar dependiendo del tipo de modelo.

## Limpieza del filtro de plasma

- 1 Apague el aparato y desconéctelo de la red.
- 2 Abra la rejilla frontal y retire el filtro de aire (véase "Limpieza del filtro de aire").
- 3 Retire el filtro de plasma en 10 segundos.

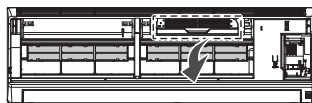

- 4 Utilice un aspirador para eliminar la suciedad.
  - Si tiene dificultad para eliminar la suciedad, lave el filtro en agua templada con detergente.
- 5 Seque el filtro a la sombra.

### ! NOTA

- La ubicación y forma de los filtros puede variar, dependiendo del modelo.
- El filtro de plasma puede no estar incluido en algunos modelos.
- La placa puede cambiar dependiendo del tipo de modelo.

# SOLUCIÓN DE PROBLEMAS

## Función de autodiagnóstico

Este producto tiene integrada una función de autodiagnóstico. Si se produce un error, el indicador de la unidad de interior parpadeará en intervalos de 2 segundos. Si esto ocurre, póngase en contacto con su distribuidor o un servicio técnico.

## Antes de solicitar asistencia técnica

Compruebe lo siguiente antes de ponerse en contacto con el servicio técnico.

Si el problema no se soluciona, póngase en contacto con su servicio técnico.

Problema	Causas posibles	Acción correctiva
Hay olor a quemado y la unidad emite un sonido extraño.	-	Apague el aire acondicionado, desconecte el enchufe y póngase en contacto con el servicio técnico.
Fugas de agua de la unidad interior, incluso con humedad baja.		
El cable de alimentación está dañado o genera un calor excesivo.		
Un interruptor, un disyuntor (seguridad, tierra) o un fusible no funcionan correctamente.		
El aire acondicionado no funciona	El aparato de aire acondicionado está desconectado.	Compruebe que el enchufe está conectado a la toma de red.
	Se ha fundido un fusible o la alimentación eléctrica está bloqueada.	Sustituya el fusible o compruebe si se ha disparado el disyuntor.
	Se ha producido un fallo de corriente.	Apague el aparato de aire acondicionado cuando se produzca un fallo de alimentación eléctrica. Cuando se haya recuperado el suministro eléctrico, espere 3 minutos antes de volver a encender el aire acondicionado.
	La tensión es demasiado baja o demasiado alta.	Compruebe si se ha disparado el disyuntor.
	El aire acondicionado se apaga automáticamente a una hora predefinida.	Pulse de nuevo el botón de encendido.

Problema	Causas posibles	Acción correctiva
El aire acondicionado no genera aire frío.	El aire no circula correctamente.	Asegúrese de que no haya cortinas, persianas o mobiliario que bloqueen el frente del aparato de aire acondicionado.
	El filtro de aire está sucio.	Limpie el filtro de aire una vez cada dos semanas. Para más información, consulte "Limpieza del filtro de aire".
	La temperatura ambiente es demasiado alta.	En verano, puede necesitarse más tiempo para enfriar el aire interior. En este caso, seleccione el funcionamiento jet cool para enfriar el aire rápidamente.
	El aire frío sale de la habitación.	Asegúrese de que no escape el aire frío a través de puntos de ventilación de la habitación.
	La temperatura de la habitación es superior a la temperatura seleccionada.	Ajuste la temperatura deseada a un nivel inferior a la temperatura actual.
	Hay una fuente de calor cerca.	No utilice un generador de calor, por ejemplo, un horno eléctrico o un quemador de gas, con el aire acondicionado en funcionamiento.
	Se ha seleccionado el funcionamiento de circulación de aire.	En el caso de la circulación de aire, el aire sale del aparato no enfría ni calienta el aire interior. Cambie el modo de funcionamiento al modo de refrigeración.
No se puede ajustar la velocidad del ventilador.	Se ha seleccionado el funcionamiento automático, jet cool o deshumidificación. Seleccione un modo de funcionamiento en el que pueda ajustar la velocidad del ventilador.	
No se puede ajustar la temperatura.	Se ha seleccionado el funcionamiento de circulación de aire o jet cool. Seleccione un modo de funcionamiento en el que pueda ajustar la temperatura.	

