

HASZNÁLATI ÚTMUTATÓ SXS HŰTŐSZEKRÉNY

A készülék beindítása előtt kérjük olvassa el figyelmesen a jelen használati útmutatót és őrizze meg, hogy a későbbiekben is rendelkezésre álljon.

Tartalomjegyzék

Bevezető

| | |
|--|----|
| Feljegyzések | 4 |
| Fontos biztonsági előírások | 4 |
| Fontos biztonsági előírások | 5 |
| A hűtőszekrény kezelőszervei és egységei | 13 |

A készülék felállítása

| | |
|--|----|
| Az alkalmas hely megtalálása | 14 |
| A víztisztító szűrő cseréje (csak a belső szűrős típusok esetén) | 15 |
| Az ajtó leszerelése | 16 |
| Az ajtó visszaszerelése | 17 |
| A vízvezetékcső beszerelése | 17 |
| Ha a fagyasztó ajtaja lejjebb van, mint a hűtő | 18 |
| Ha a hűtőszekrény ajtaja alacsonyabban van mint a mélyhűtő | 18 |

A hűtőgép használata

| | |
|---|----|
| A hűtőgép elindítása | 19 |
| A hőmérséklet és egyéb funkciók beállítása | 19 |
| Frissentartó rekesz (nem minden modellen) | 24 |
| Polcok (nem minden modellen) | 25 |
| Borosüveg tartó (nem minden modellen) | 25 |
| Tojástartó (nem minden modellen) | 25 |
| Páratartalom beállítása a zöldséges fiókban | 26 |
| Átalakítás hús- vagy zöldségtároló fiókká (nem minden modellen) | 26 |
| A szagtalanító (nem minden modellen) | 26 |
| Varázszóna - Változtatható hőmérsékletű sarok (nem minden modellen) | 27 |
| Hőmérséklet-szabályozás a Varázszónában (nem minden modellen) | 27 |
| VARÁZSZÓNA (nem minden modellen) | 27 |

Javaslatok az élelmiszerek tárolásával kapcsolatban

| | |
|-----------------------------|----|
| Az élelmiszerek elhelyezése | 28 |
| Az élelmiszerek tárolása | 29 |

Ápolás és karbantartás

| | |
|--------------------------|----|
| Az alkatrészek kiszérése | 30 |
| Általános információk | 32 |
| Tisztítás | 32 |
| Hibaelhárítás | 33 |
| A PANELEK cseréje | 38 |
| Ez nem hiba... | 40 |

Feljegyzések

A készülék típus- és sorozatszámát a hűtőgép hátoldalán vagy belsejében találja. Ezek az azonosító számok csak erre a készülékre vonatkoznak, így egyediek. Kérjük, írja fel ezeket a számokat az alábbi mezőkbe, és őrizze meg a használati útmutatót az esetleges későbbi felhasználás céljából. Kérjük, csatolja ehhez az oldalhoz a vásárlást igazoló számlát is.

Vásárlás dátuma : _____
 A forgalmazó neve : _____
 A forgalmazó címe : _____
 Forgalmazó telefonszáma : _____
 Modell száma : _____
 Gyártási sorozatszám : _____



Fontos biztonsági előírások

A készülék használata előtt, helyezze el és állítsa be a hűtőgépet a használati útmutatóban előírt módon.

Soha ne a hálózati vezetéknél fogva húzza ki a hálózati csatlakozót a konnektoraljzatból.

A készülék elmozdításakor ügyeljen arra, nehogy elessen a hálózati vezetékben, vagy a készülékben kárt okozzon.

Miután a készüléket felállította a helyén, ne érintse meg a hideg felületeket, különösen ne nedves kézzel. A bőr könnyen odaragadhat ezekhez a hideg felületekhez.

Tisztítás alkalmával és karbantartáskor húzza ki a hálózati vezetékét a konnektoraljzatból. Soha ne érjen a hálózati vezetékhez nedves kézzel, mert az áramütést okozhat.

Soha ne szerelje, hajlítsa vagy csavarja meg erősen a hálózati vezetékét, mert az áramütést vagy tüzet okozhat. Ellenőrizze a készülék helyes földelését.

Ne tegyen a hűtőbe üvegből készült tárolóedényeket, mert azok elrepedhetnek, ahogy a tartalmuk kitágul.

Soha ne tegye kezét az automatikus jégkészítőbe, mert az balesetet okozhat.

Ügyeljen arra, hogy fiatal gyerekek ne játszanak a hűtőgéppel.

Soha ne lépjen fel, vagy másszon fel a frissen tartó rekesz ajtajára. Ilyenkor a hűtőgép károsodhat, vagy akár fel is borulhat, ezzel komoly balesetet okozva.

Ha lehetséges, csatlakoztassa a hűtőgépet külön konnektoraljzatba, hogy elkerülje az elektromos hálózat túlterhelését.

A fagyasztó-hűtőt úgy kell elhelyezni, hogy a hálózati csatlakozó könnyen elérhető legyen, hogy adott esetben baleset bekövetkezésekor könnyen ki lehessen húzni a csatlakozót.

Ha az áramellátó kábel megsérül, akkor azt gyártóval, szerelővel vagy hasonlóan képzett szakemberrel ki kell cseréltetni, hogy elkerüljük a balesetveszélyt.



Ne használjon hosszabbítót

A hálózati csatlakozó elérhetősége

Az áramellátó kábel cseréje

⚠ Fontos biztonsági előírások

ALAPVETŐ BIZTONSÁGI ELŐÍRÁSOK

Ez az útmutató számos fontos biztonsági szabályt és tanácsot tartalmaz. Kérjük, hogy olvassa el és minden esetben tartsa be ezeket az előírásokat.

⚠ Ez a szimbólum hívja fel a figyelmét a biztonsági szabályokra. Olyan veszélyekre figyelmeztet, amelyek halálos balesethez, a saját maga vagy más személyek sérüléséhez vagy a készülék károsodásához vezethetnek. Ez a szimbólum, továbbá az **ÉLETVESZÉLY**, **FIGYELEM!** vagy **VIGYÁZAT!** szerepel valamennyi biztonsági előírás vagy tanács előtt. A fenti szavak a következőkre utalnak:

⚠ **ÉLETVESZÉLY** Ön halálos vagy súlyos sérülést szenvedhet, ha nem tartja be az előírásokat.

⚠ **FIGYELEM!** Ön halálos vagy súlyos sérülést szenvedhet, ha nem tartja be az előírásokat.

⚠ **VIGYÁZAT!** Olyan potenciálisan veszélyes helyzetre utal, ami bekövetkezése esetén kisebb vagy közepes mértékű személyi sérülést okozhat vagy a berendezés károsodását idézheti elő.

Valamennyi biztonsági előírás és szabály megnevezi a lehetséges veszélyt, tájékoztatja Önt arról, hogyan mérsékelheti az esemény bekövetkezésének esélyét és közli Önnel, mi történhet az előírás figyelmen kívül hagyása esetén.

⚠ FIGYELEM!

A berendezés használata közben esetlegesen bekövetkező tűz, elektromos áramütés vagy személyi sérülés kockázatának csökkentése érdekében az alapvető biztonsági előírásokat be kell tartani, ide értve az alábbiakat. A készülék használatának megkezdése előtt gondosan olvassa el az útmutatót.

1. Csatlakoztatás a hálózati áramforrásba

A készülékhez külön aljzatot kell rendelni.

- Ha több elektromos készüléket csatlakoztat egy aljzatba, tűz ütethet ki.
- Az elektromos szivárgás-megszakító károsíthatja az élelmiszert és az adagolóautomata kilyukadhat.

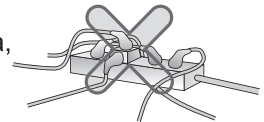

Ügyeljen rá, hogy a dugalj ne álljon fejjel lefelé és ne szoruljon a fal és a hűtőszekrény hátulja közé.

A dugaljba víz folyhat, ami károsíthatja azt, sőt tüzet vagy áramütést okozhat.

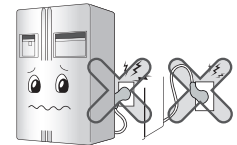

Ügyeljen rá, hogy az elektromos vezeték ne törjön meg és arra ne kerüljön súlyos tárgy.

A sérült vezeték tüzet vagy áramütést okozhat.

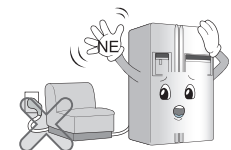

A készülék csatlakozóvezetékét ne csatlakoztassa hosszabbítóhoz és ne módosítsa annak hosszúságát.

Ez elektromos áramütést vagy tüzet okozhat, továbbá a vezeték sérülését idézheti elő.

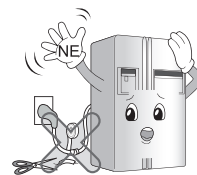

A készülék tisztítása, mozgatása vagy a belső világítás izzójának cseréje előtt mindig húzza ki a hálózati csatlakozódugót.

- Elektromos áramütést vagy sérülést okozhat.
- A belső világítás izzójának cseréjekor ügyeljen rá, hogy az elektromos szikraképződés megakadályozására szolgáló gumigyűrűt ne távolítsa el a foglalatból.



A csatlakozóvezetékét és a dugót ne érintse meg nedves kézzel.

- Ez elektromos áramütést vagy sérülést okozhat.

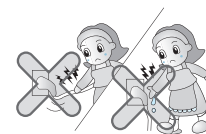

A dugalj és a csatlakozódugót mindig tartsa víz- és pormentesen és csatlakoztatáskor ügyeljen rá, hogy a dugót stabilan benyomja az aljzatba.

A por, víz vagy nem pontosan illeszkedő csatlakoztatás tüzet vagy áramütést okozhat.

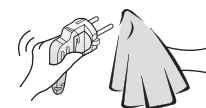

Ügyeljen a gondos földelésre.

A nem megfelelő földelés meghibásodást vagy elektromos áramütést okozhat.

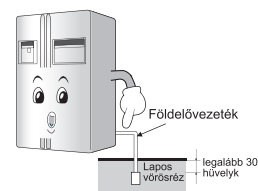

Ha a csatlakozóvezeték vagy a dugó sérült, vagy ha a dugalj lyukai kilazultak, ne használja azokat.

Ez elektromos áramütést vagy rövidzárlatot és tüzet okozhat.

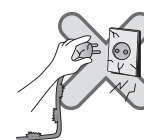

2. A hűtőszekrény használata

A hűtőszekrényre ne helyezzen súlyos vagy veszélyt okozó tárgyat (pl. folyadékkal teli edényt).

Az ajtó kinyitásakor vagy csukásakor a tárgy leeshet és sérülést, tüzet vagy áramütést okozhat.



Ne telepítse a hűtőszekrényt nedves helyre vagy olyan helyre, ahol azt fröccsenő víz vagy eső érheti.

Az elektromos részegységek szigetelésének károsodása zárlatot okozhat.

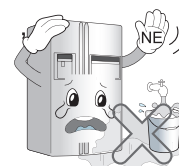

Ne kapaszkodjon az ajtóra, az ajtópolcokra, a mélyhűtő házi bárszekrényére vagy a hústároló polcra.

A hűtőszekrény felborulhat vagy a keze megsérülhet. Különösképpen ügyeljen rá, hogy gyermekek se tegyék a fentieket.

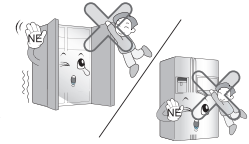

Ne tároljon a hűtőszekrényben vagy annak közelében gyúlékony anyagot, étert, benzolt, alkoholt, gyógyszert, cseppfolyós gázt, aeroszolos terméket vagy kozmetikumot.

Ez robbanást vagy tüzet okozhat.

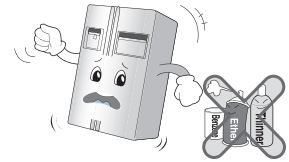

Ne tegyen a hűtőszekrénybe meggyújtott gyertyát szagtalanítás céljából.

Ez robbanást vagy tüzet okozhat.

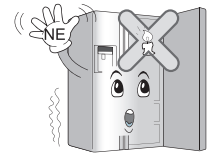

Ne dugja a kezét a jégkockatartó vödörbe vagy a jégkocka-adagolóba. (csak az adagolóval ellátott típusokra vonatkozik).

A jégkockakészítő működés közben sérülést okozhat.



A hűtőszekrényben ne tároljon gyógyszert vagy tudományos célra használt anyagot.

A pontos hőmérsékleti viszonyok között tárolandó anyagok károsodhatnak vagy nem kívánatos és esetlegesen veszélyes reakció léphet fel.

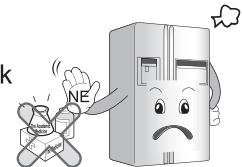

Ne használjon robbanásveszélyes aeroszolt a hűtőszekrény közelében.

Ez tüzet okozhat.

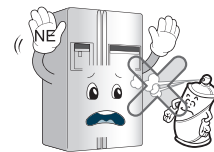

Kerülje a fűtőberendezések használatát a hűtőszekrény közelében.

Ez tüzet okozhat.

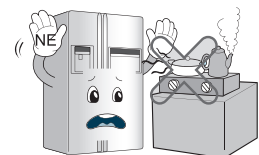

A jégkészítőbe kizárólag ivóvíz tölthető (csak az adagolóval ellátott típusokra vonatkozik).

Ellenkező esetben különböző kockázatok léphetnek fel.

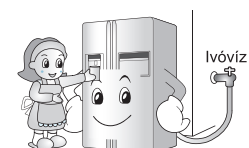

Ne helyezzen virágvázát, bögrét, kozmetikumot, gyógyszer tartót vagy más egyéb tárolóedényt a hűtőszekrény tetejére.

Ez leeshet, és sérülést, tüzet vagy elektromos áramütést okozhat.

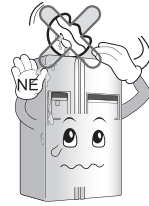

Ha a hűtőszekrény vízbe merült, kizárólag alapos átvizsgálás után használja újra.

Ez elektromos áramütést vagy tüzet okozhat.

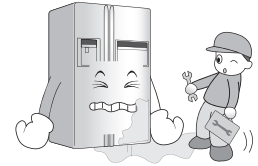

Gázzzivárgás esetén ne érintse meg a hűtőszekrényt vagy a dugalját, és azonnal szellőztesse ki a helyiséget.

- A szikra által kiváltott robbanás tüzet vagy égési sérülést okozhat.
- A hűtőszekrényben környezetbarát hűtőközeg, földgáz (izobután, R600a) található, és ebből már kis mennyiség (80~90 g) is gyúlékony. Ha szállítás, felállítás vagy használat közben gázzzivárgás lép fel, egyetlen szikra is tüzet vagy égési sérülést okozhat.
(Csak R600a gázt használó típus esetén).

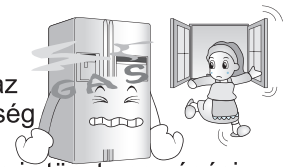

Ne fröcsköljön vizet a hűtőszekrény külsejére vagy belsejébe, és ne tisztítsa azt benzollal vagy higítóval.

Az elektromos részegységek szigetelésének károsodása zárlatot okozhat.

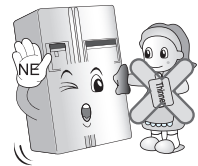

Ha a hűtőszekrényből furcsa szag vagy füst tör elő, azonnal húzza ki a csatlakozódugót és lépjen kapcsolatba a szervizzel.

Ez tüzet okozhat.



Ne engedje, hogy a szakképzett szerelőn kívül bármilyen más személy szétszerelje, megjavítsa vagy módosítsa a hűtőszekrényt.

Ez sérülést, elektromos áramütést vagy tüzet okozhat.

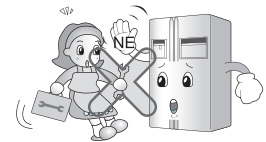

A hűtőszekrény kizárólag háztartási célokra használható (ne tároljon abban gyógyszert vagy vizsgálati anyagot, ne használja azt hajón stb.)

Nem várt esemény léphet fel, pl. tűz, áramütés, a tárolt anyag károsodása vagy vegyi reakció.

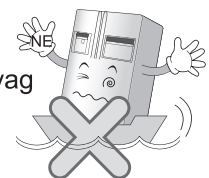

Amikor kidobja a hűtőszekrényt, távolítsa el a zárszerkezetet az ajtóról.

A hűtőszekrény ajtaja rázáródhat egy gyerekre.



A hűtőszekrényt szilárd és vízszintes felületen helyezze el.

A nem kellően stabil alapra helyezett hűtőszekrény halálos sérülést is okozhat, ha az ajtó kinyitásakor vagy csukásakor felborul.

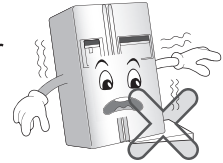

Ne dugja a kezét vagy fém tárgyat a hideg levegő kilépőnyílásába, a fedél alá, a hűtőszekrény aljához vagy a hátsó részen található hőálló rácshoz (kimeneti nyílás).

Ez áramütést vagy sérülést okozhat.

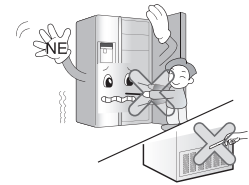

Ha nem kívánja tovább használni a hűtőszekrényt, lépjen kapcsolatba az ártalmatlanításban illetékes önkormányzati hatósággal.

Ha nagy méretű elektromos háztartási készüléket vagy bútort kíván kidobni, lépjen kapcsolatba az ártalmatlanításban illetékes önkormányzati hatósággal.



⚠ VIGYÁZAT!

A fenti rendelkezés figyelmen kívül hagyása sérülést vagy épület- illetve bútorkárt okozhat. Kérjük, minden esetben gondosan járjon el.

A mélyhűtőben tárolt élelmiszert vagy tárolódobozokat ne érintse meg nedves kézzel.

Ez fagysérülést okozhat.

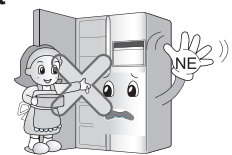

Ne tegyen jeget vékony kristálypohárba vagy porceláncsészébe.

A pohár vagy csésze eltörhet és sérülést okozhat.

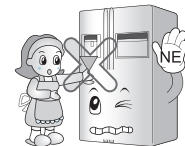

Áramkimaradás esetén távolítsa el a jeget a jégtartó vödörből (csak az adagolóval ellátott típusokra vonatkozik).

Hosszabb áramkimaradás esetén elolvadhat a jég és a kifolyó víz károsíthatja a padlót.

Ha előre bejelentett hosszabb áramkimaradás várható, távolítsa el a jeget a jégtartó vödörből.



A csatlakozódugó újbóli csatlakoztatása előtt várjon legalább 5 percet.

Ellenkező esetben a mélyhűtő meghiúsodhat.



Ne tegyen a mélyhűtőbe üvegpalackot.

A palack tartalma megfagyhat, ettől az üveg eltörhet és sérülést okozhat.



A csatlakozódugót ne a vezetéknél fogva húzza ki, hanem magát a dugót fogja meg.

Ez elektromos áramütést vagy rövidzárlatot és tüzet okozhat.



Ne telepítse a hűtőszekrényt nedves helyre vagy olyan helyre, ahol azt fröccsenő víz vagy eső érheti.

Az elektromos részegységek szigetelésének károsodása zárlatot okozhat.

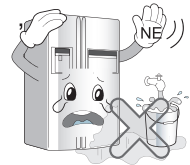

Ne dugja a kezét a hűtőszekrény aljához.

Az alsó részen található vaslemez sérülést okozhat.



A hűtőszekrény kézi szállításakor az elülső részt alul, a hátulós részt pedig felül kell megfogni.

Ellenkező esetben a kéz lecsúszhat és sérülés történhet.

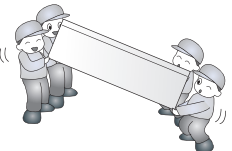

Mivel a hűtőszekrény ajtajának nyitása-csukása a készülék körül álló személyek sérülését okozhatja, minden esetben legyen óvatos.

Az ajtó nyitásakor vagy csukásakor a zsanér becsípheti a lábat vagy kezét, illetve az ajtó sarka sérülést okozhat egy gyermeknek.

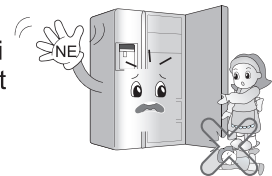

A hűtőszekrénybe soha ne tegyen élő állatot.

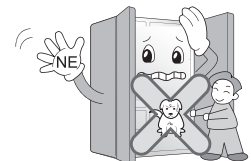

⚠ FIGYELEM!

1. Csatlakoztatás a hálózati áramforrásba

Ha a felállítás közben kihúzza a hálózati csatlakozót, ügyeljen arra, hogy amikor a hűtőgépet a helyére tolja, ne akadjon a hálózati kábelbe, vagy ne nyomja meg.

Ha a készüléket elhúzza a faltól, ügyeljen arra, hogy a hálózati kábel ne sérüljön meg.

Ez tüzet vagy áramütést okozhat.

Ügyeljen arra, hogy a hálózati fali csatlakozó a megfelelő feszültségű és földelt legyen.

Ez tüzet okozhat.

Ha a hálózati kábel megsérül, akkor azt csak a gyártó, a szakszerviz, vagy hasonlóan képzett szerelő cserélheti ki.

2. When using the refrigerator

Ügyeljen arra, hogy gyerekek ne mászanak a készülékbe.

Ez a gyerekek számára életveszélyes lehet.

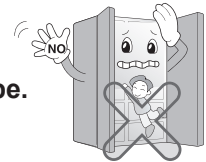

A hűtőgép ajtajának erőszakos nyitása vagy zárása a hűtőgép kosarában tárolt élelmiszer leeshet és tönkretelheti az alatta lévő élelmiszereket, ezért kezelje óvatosan az ajtót.

**Ne tegyen súlyos tárgyat a házibárra.
(Csak házibárral ellátott típus esetén.)**

A leeső tárgyak személyi sérülést okozhatnak.

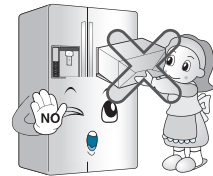

2. A hűtőszekrény használata

Zivatar idején, vagy ha hosszabb ideig nem használja a készüléket, csatlakoztassa le a hálózati feszültségről.

Áramütés érheti vagy tűz keletkezhet.

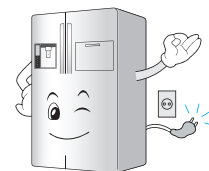

⚠ VIGYÁZAT!

Ne nyúljon kézzel a jégartóba vagy a jégadagolóba.

A jégkészítő használata sérülést okozhat.

**Ne vegye le az automatikus jégkészítő fedelét.
(Csak automatikus jégkészítős típus esetén.)**

A jégkészítő mechanikai részeinek működése sérülést okozhat.

Az ételt megfelelően helyezze el a készülékben.

A nem megfelelően elhelyezett étel az ajtó nyitásakor és zárásakor leeshet és sérülést okozhat.







VIGYÁZAT!

Csökkent fizikai, érzékelési vagy szellemi képességű, tapasztalattal és gyakorlattal nem rendelkező személyek (és gyerekek) felügyelet nélkül nem használhatják a készüléket, hacsak a biztonságukért felelős személyek előzőleg erre ki nem oktatták őket.

Gyermekeket ne hagyjon felügyelet nélkül annak érdekében, hogy ne játszanak a készülékkel.

FIGYELEM!

-  A készülék burkolatán illetve a beépített konyhabútor felületén található szellőzőnyílásokat mindig szabadon kell hagyni.
-  A leolvadás felgyorsításához kizárólag a gyártó által ajánlott szerszámokat vagy egyéb eszközöket használja.
-  A hűtőkört ne rongálja meg.
-  A készülék belsejében kizárólag olyan elektromos készüléket használjon, amelyet a gyártó kifejezetten erre a célra javasol.
-  A készülék hűtését és szigetelését biztosító hajtógáz ártalmatlanítása speciális eljárást igényel. Ha erre kerül a sor, kérje ki a szervizszolgáltatást biztosító cég, illetve a fentiekkel azonos képesítéssel rendelkező szakember tanácsát.



A készülék kis mennyiségben izobután hűtőközeget (R600a) tartalmaz, ami egy környezetbarát, ugyanakkor gyúlékony földgáz. A készülék szállítása és üzembe helyezése során ügyelni kell arra, hogy a hűtőkör ne sérüljön meg. A csövekből kiszökő hűtőközeg meggyulladhat vagy szemsérülést okozhat. Ha a hűtőkörön sérülést észlel, ne használjon nyílt lángot vagy egyéb potenciális gyújtóforrást, és szellőztesse ki azt a helyiséget, ahol a készülék huzamosabb ideig állt.

Annak érdekében, hogy a hűtőkör sérülése esetén elkerülhető legyen a gyúlékony levegő-gáz keverék kialakulása, a készülék elhelyezésére szolgáló helyiség méretének arányban kell lennie a készülékben felhasznált hűtőközeg (gáz) mennyiségével. Minden 8 g R600a-os gázra 1m² területet kell számolni. A készülékben található gáz mennyisége a belső térben elhelyezett azonosítócímkéről olvasható le. Ha a készülék bármilyen módon sérült vagy károsodás jelét mutatja, ne helyezze üzembe azt. Ha kétségei vannak, forduljon szakemberhez.

Vigyázat!
Balesetveszélyes
hely gyermekek
számára

⚠ ÉLETVESZÉLY: Egy üres hűtőszekrény veszélyes csábítást jelenthet egy gyermek számára.

Régi, vagy használaton kívül helyezett hűtőszekrényről távolítsa el az ajtószigetelést, a reteszt vagy az egész ajtót, azonban a polcokat hagyja benne, ezzel megakadályozva, hogy a gyerekek a hűtőgépbe mászhassanak.

A hűtők gyerekek nem használhatják felügyelet nélkül. Ügyeljen arra, hogy gyermekei nem játszanak a hűtőgéppel.

Ne tároljon a
hűtőgépben

Ne tároljon a hűtőgépben, és ne használjon a hűtőgép közelében benzint vagy más gyúlékony anyagot.

A készülék
földelése

Elektromos zárlat esetén földeléssel megelőzhető, vagy csökkenthető az áramütés veszélye. Az áramütés veszélyeinek elkerülése érdekében megfelelő módon földelje hűtőgépét. Bizonytalanság esetén keresse fel a legközelebbi villanyszerelőt vagy szakembert.

A hűtőszekrény kezelőszervei és egységei

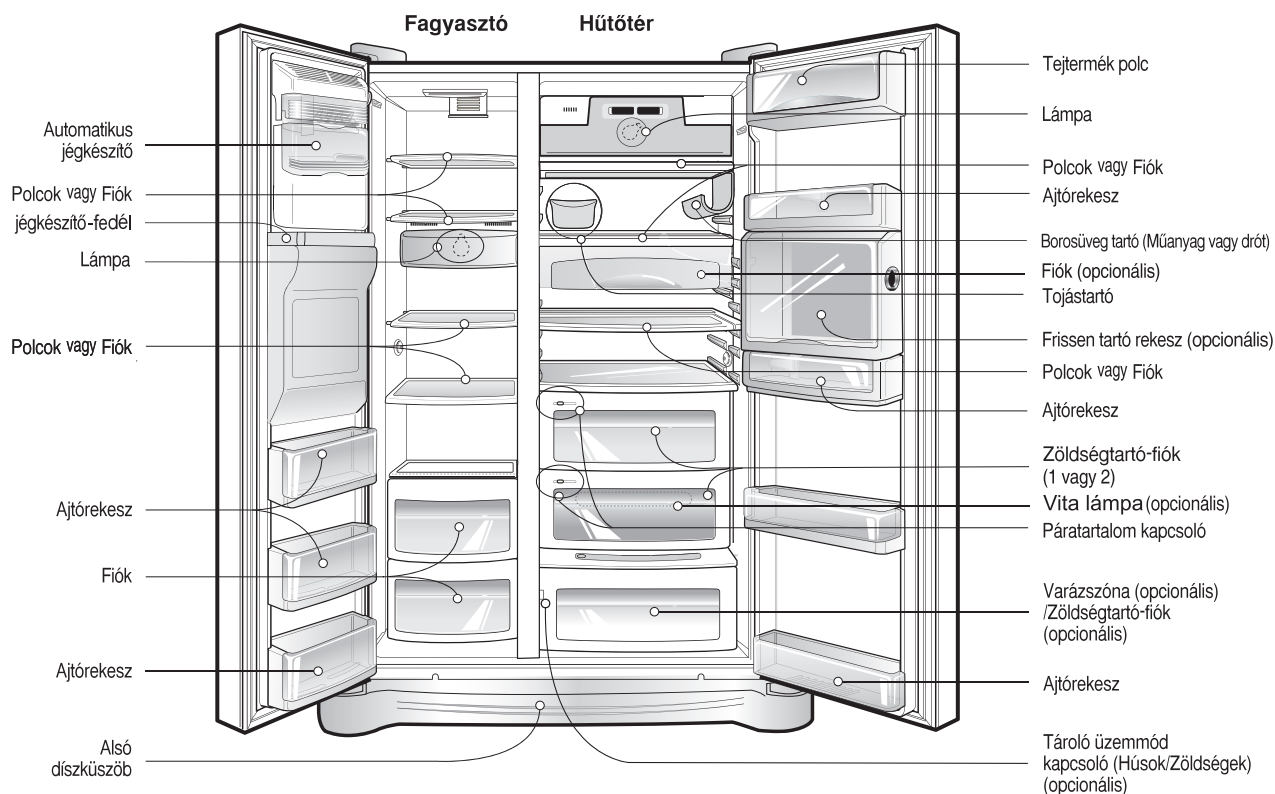

MEGJEGYZÉS

- Elképzelhető, hogy egyes részek hiányoznak az Ön készülékéből. Ezek a részek más modelleken találhatóak, vagy opcionálisak (pl. frissen tartó rekesz).

Válasszon ki egy megfelelő helyet

Az alkalmas hely megtatálása

1. Könnyen megközelíthető helyre tegye a hűtőgépet.
2. Lehetőleg ne tegye a készüléket hőforrás vagy közvetlen napfény közelébe.
3. A hűtő-fagyasztókészülék körüli megfelelő légmozgás érdekében mindkét oldalon hagyjon elegendő szabad helyet. A készülék hátulja és a fal közötti távolság legalább 5 cm legyen.



4. A rezgések kiküszöbölése érdekében a hűtőgépet szintbe kell állítani.
5. Ne használja a készüléket 5 °C-nál alacsonyabb hőmérsékletű helyiségben, ez a hatásfok leromlását okozhatja.

Régi készülék ártalmatlanítása

A készülék folyadékokat tartalmaz (hűtőfolyadék, kenőanyag), ezen kívül számos alkatrésze és részegysége újra felhasználható és/vagy újrafeldolgozható.

Valamennyi fontos anyagot és részegységet hulladékgyűjtő-központba kell küldeni, ahol gondoskodnak az újrahasznosításról/feldolgozásról. Ezzel kapcsolatban kérjen tájékoztatást a helyi képviselőtől.

Üzembe helyezés és karbantartás

A víztisztító szűrő cseréje (csak a belső szűrős típusok esetén).

Mivel a víztisztító szűrő minden maradék kloridot és szagot kiszűr, félévente cserélni kell.

1. Vegye ki a polcot és a lámpafedelelet.

A vízellátó szelep lezárása után vegye ki a hűtőpolcot (A) és a lámpafedelelet (B).

A levételéhez a szerszámot illessze be a megjelölt helyre (a) és nyomja meg. Lapos végű szerszámot, pl lapos fejtű (-) csavarhúzó használjon.

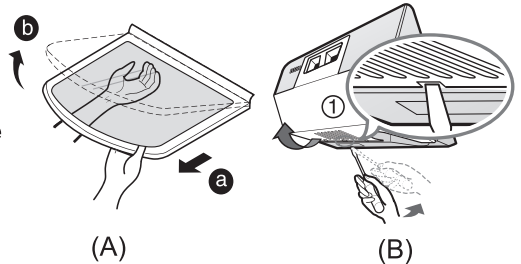

2. Vegye ki a víztisztító szűrőt.

Az első üzembe helyezéskor

- 90°-kal forgassa el balra a szűrő kupakját (1).
- Húzza ki a kupakot (2).
- Ha nem használja a szűrőt, akkor tárolja biztonságos helyen, mert szüksége lehet rá.

Szűrőcsere a használat során

- 90°-kal forgassa el balra a szűrő kupakját (1).
- Illessze egymáshoz a nyilat és kupak címkéjén található vonalat (2), majd húzza lefelé (3).
- A szűrő alá tegyen a szűrőnél kissé nagyobb edényt, mert a víztisztító szűrő kivételekor víz csepeghet ki.

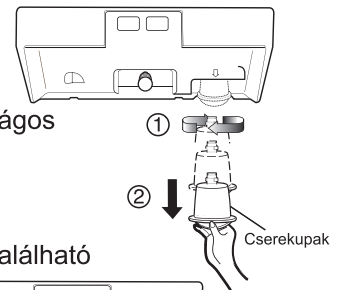

3. Az új szűrőre ragasszon egy címkét a beszerelés dátumával, majd vegye le a kupakját.

Pl., ha októberben szereli be, ragassza rá az "10 OCT" feliratú címkét.

- Az első üzembe helyezéskor a levett piros kupakot tárolja a cserekupakkal.

4. Helyezze be az új szűrőt

- A szűrőt igazítsa a vezérlődobozon lévő nyílhoz (1) és felfelé tolva tegye a helyére a szűrőt (2).
- Fordítsa el 90°-kal jobbra (3).
- Ellenőrizze, hogy a nyíl és a zárást jelző vonal egymással szemben van-e (4).

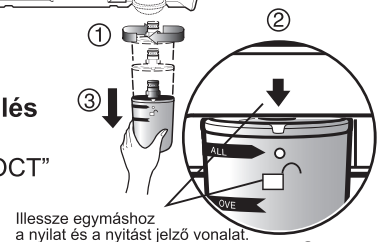

Illessze egymáshoz a nyilat és a nyitást jelző vonalat.



Ragassa fel a címkét

Vegye le a piros kupakot

5. Helyezze vissza a lámpafedelelet és a polcot.

- A lámpafedél és a polc visszahelyezése után nyissa ki a vízellátó szelepet.
- A szűrő első behelyezése vagy cseréje esetén folyassa ki a vizet kb. 3 percig (kb 1 liter).

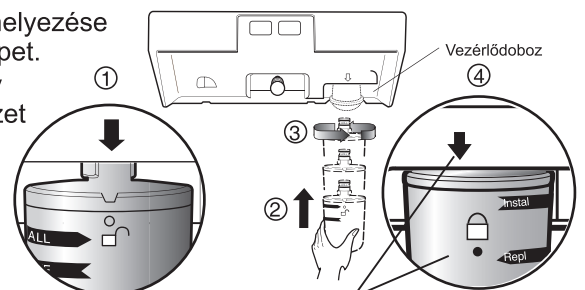

Illessze egymáshoz a nyilat és a zárást jelző vonalat.

FIGYELEM!

Távolítsa el a fedelet, majd a vízvezeték

A fagyasztó ajtajának leszerelése

A hűtő ajtajának leszerelése

Az ajtó leszerelése**Áramütés veszély.**

A készülék szerelése előtt húzza ki a hálózati vezetékét a konnektoraljzatból. Ennek elmulasztása balesetet okozhat.

Ha az ajtó, melyen a hűtőgépet át szeretné vinni, túl szűk, szerelje le a hűtőgépjáratokat, és próbálja meg a készüléket oldalirányban átvinni.

Felemelve vegye le az alsó fedelet és vegye ki a bilincset ③, majd az ábra szerint az (1) részt jobbra tolva húzza fel a víztömítőt.

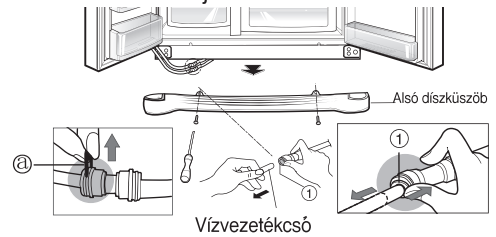
**MEGJEGYZÉS**

- Ha a vízvezetékcső vége deformálódott vagy elkopott, akkor azt a részt vágja le.

1) Az ajtópánt levétele előtt lazítsa meg a csavarokat, majd válassza szét a vezetékeket a földvezeték kivételével.

2) Vegye ki az ajtótartót (1) annak óramutató járásával ellentétes irányú elfordításával és a felső pánt (2) megemelésével.

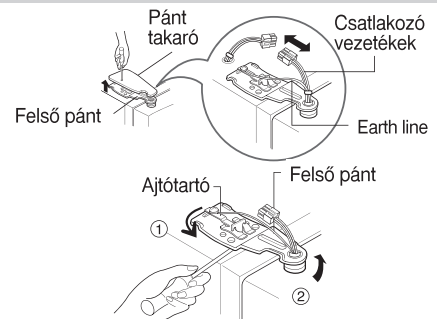
**VIGYÁZAT!**

- A felső pánt leszerelésénél vigyázzon, nehogy az ajtó leessen.

3) Vegye le a hűtőgép ajtaját annak felfelé emelésével. Húzza fel az ajtót, míg a vízvezetékcső teljesen ki nem jön.

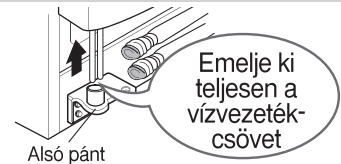
**MEGJEGYZÉS**

- Vigye a hűtőgép ajtaját a másik helyiségbe, és fektesse le, ügyelve arra, nehogy megsértse a vízvezetékcsövet.

1) Az ajtópánt levétele előtt lazítsa meg a csavarokat, majd válassza szét az esetleges vezetékeket a földvezeték kivételével.

2) Vegye ki az ajtótartót (1) annak óramutató járásával ellentétes irányú elfordításával és a felső pánt (2) megemelésével.

3) Vegye le a hűtőgép ajtaját annak felfelé emelésével. Húzza fel az ajtót, míg a vízvezetékcső teljesen ki nem jön.

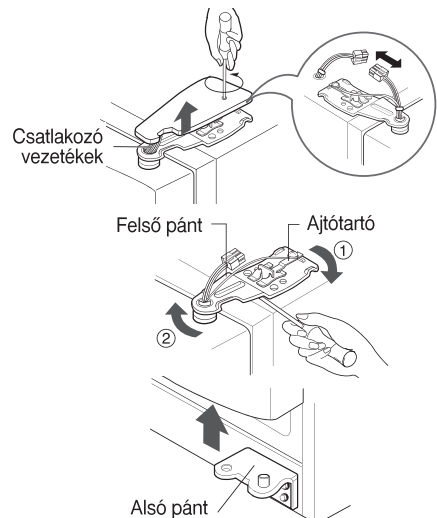

A hűtő átvitele másik helyiségbe

Az ábrán látható módon oldalirányban vigye át az ajtón a hűtőgépet.

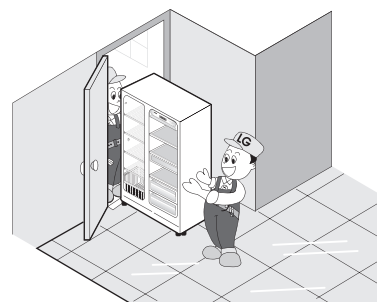

Az ajtó visszaszerelése

Szerelje vissza az ajtókat a fent leírt lépéseket fordított sorrendben elvégezve.

A vízvezetékcső beszerelése

A beszerelés előtt

- Az automatikus jégkészítő működéséhez 147-834kPa víznyomás szükséges (1,5-8,5kgf/cm²). (Így a 2dl-es pohár 3mp alatt teletölthető.)
- Ha a víznyomás nem éri a 147kPa-t, akkor egy külön vízpumpát kell vásárolnia az automatikus jégkészítő és a hidegvíz adagoló működéséhez.
- A vízvezetékcső hossza ne legyen 8m-nél több. Az ennél hosszabb cső gondot okozhat a víznyomásban.
- A vízvezetékcsövet hőtől védett helyen vezesse a hűtőgéphez.
- A vízvezetékcsövet kizárólag ivóvízvezetékhez csatlakoztassa.
- A automatikus jégkészítőt csak szakember szerelheti be.
- Beszerelés előtt olvassa el a vízsűrőre vonatkozó előírásokat.

! FIGYELEM!

Ha a fagyasztó ajtaja lejjebb van, mint a hűtőé

Ha a fagyasztó ajtaja lejjebb van, mint a hűtőé, akkor helyezze be a készülékkel együtt szállított átlátszó lapot.

- Vegye le az alacsonyabban álló ajtót, a kereszthornyos (+) csavarhúzóval az ① . ábra szerint csavarja ki az alsó forgópánt csavarját, az átlátszó lapot helyezze az alsó forgópánt és az alsó tartó közé, majd a ② . ábrának megfelelően csavarja vissza a csavart.
- A megfelelő magasság beállításához több átlátszó lapot is be lehet helyezni. (A készülékkel összesen 4 lapot szállítunk.)

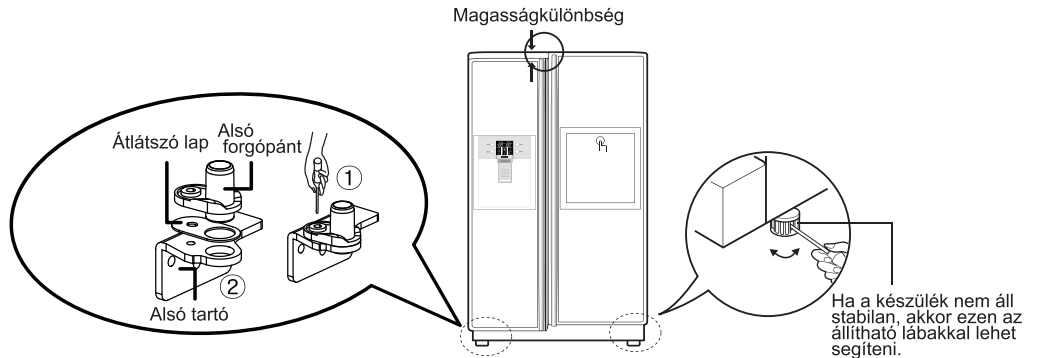

Ha a hűtőszekrény ajtaja alacsonyabban van mint a mélyhűtőé.

Állítsa be az ajtót, ha a hűtőszekrény ajtaja alacsonyabban van mint a mélyhűtő ajtaja.

1. A ③ -as számú beállítószerszám szélesebbik végét használva az óramutató járásával egyező irányba forgatva lazítsa ki az ① -es számú csavaranyát.
2. A ③ -as számú beállítószerszám keskenyebbik végét használva forgassa a ② -es számú forgópántcsapot az óramutató járásával egyező vagy ellentétes irányba addig, amíg a hűtőszekrény és a mélyhűtő ajtaja szintbe kerül.
3. A szintbeállítás után az óramutató járásával ellentétes irányba forgatva gondosan szorítsa meg a csavaranyát.

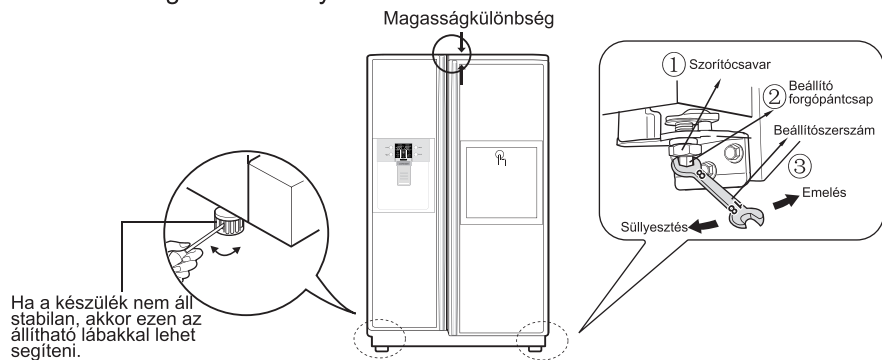

⚠ VIGYÁZAT!

Az ajtók magasságának beállítása után

Ezután

Ne állítsa az ajtót túlságosan magasra, mert tönkremehet a zsanér. (Maximálisan állítható magasság: 5 mm).

A hűtőgép ajtói most jól záródnak. A rosszul beállított ajtók a hűtési teljesítmény romlását okozhatják.

1. Törölje le a szállítás során a hűtőgépre rakódott port, és tisztítsa ki a hűtőt belülről.
2. Tegye a tartozékokat (jégkocka tartó, párologtató tál, stb.) a helyükre. A tartozékok egy csomagban találhatóak, a szállítás során bekövetkező sérülések elkerülése érdekében.
3. Csatlakoztassa a hálózati vezetékét a konnektoraljzatba. Ne használjon a hűtőgép fali csatlakozójánál elosztót.

A hűtőgép elindítása

Első használatakor a friss vagy fagyasztott ételek bepakolása előtt, hagyja a hűtőgépet 2-3 óráig működni, hogy elérje az üzemi hőmérsékletet. Ha a hűtőgép működése megszakad, várjon 5 percet az újraindítás előtt.

A hőmérséklet és egyéb funkciók beállítása

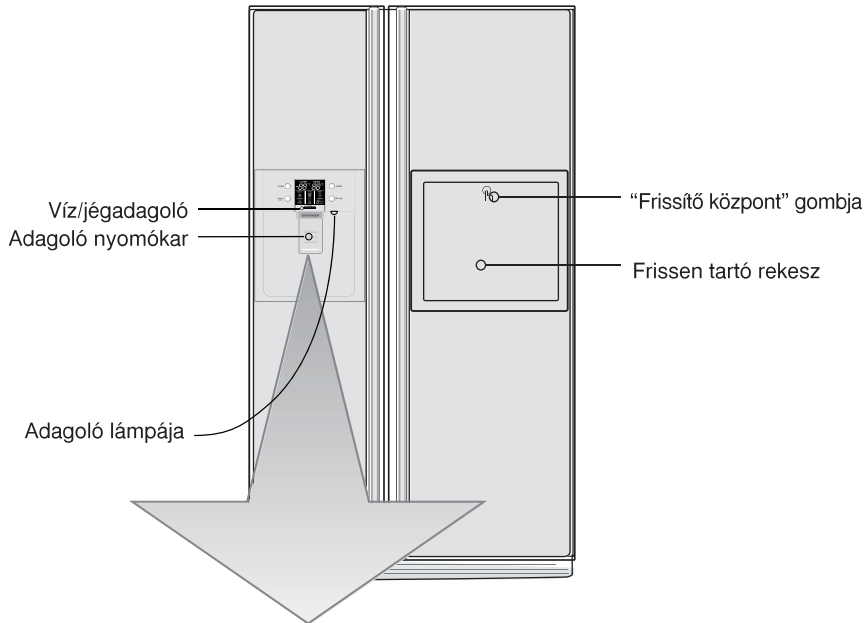

| Opcionális | Vezérlőpanel |
|----------------|---|
| 1. típus (LED) | <p>Kijelző energia- takarékos üzemmódja</p> |
| 2. típus (LCD) | |

FIGYELEM

- Lehetséges, hogy az Ön készüléke nem tartalmaz minden funkciót.

A kijelző energia-takarékos üzemmódja (LED)

Ezzel a funkcióval a kijelzőt az ajtó következő kinyitásáig energia-takarékos üzemmódba lehet kapcsolni.

Egyidejűleg nyomja meg a FREEZER és az EXPRESS FRZ. gombot és tartsa nyomva 5 mp-ig, amíg hangjelzést nem hall. Ekkor minden LED bekapcsolódik, majd kialszik. Ebben az üzemmódban a kijelző az ajtó következő kinyitásáig kikapcsolva marad. Ezután valamelyik gomb megnyomása vagy az ajtó kinyitása esetén a kijelző bekapcsolódik, majd 20 mp múlva ismét kikapcsolódik. A funkció kikapcsolásához egyidejűleg nyomja meg a FREEZER és az EXPRESS FRZ. gombot és tartsa nyomva 5 mp-ig, amíg hangjelzést nem hall.

Ön beállíthatja a mélyhűtő és a hűtőszekrény hőmérsékletét.

A mélyhűtő hőmérsékletének beállítása



※ A (FREEZER) gomb minden megnyomásakor az alábbiak szerint változik a beállított hőmérséklet: (-19°C → -20°C → ... → -23°C → -15°C → ... → -19°C).

A hűtőszekrény hőmérsékletének beállítása



※ A (REFRIGERATOR) gomb minden megnyomásakor az alábbiak szerint változik a beállított hőmérséklet: (3°C → 2°C → ... → 0°C → 6°C → ... → 3°C).

- A tényleges belső hőmérséklet függ a készülékben tárolt élelmiszer állapotától, vagyis a beállított hőmérséklet az elérendő maximumot jelenti, és nem a hűtőszekrényben mért tényleges hőmérsékletet.
- A hűtőfunkció eleinte kisebb kapacitással működik. 2-3 nap elteltével állítsa be újra a hűtőszekrény hőmérsékletét a fenti módon.

Jégkészítő-fedél

Jégkészítő használata esetén távolítsa el a fedelet az ajtóról, és helyezze az ajtókosárba vagy más helyre.

Amikor nem használja a jégkészítőt, helyezze fel a fedelet, és a kapcsolóval kapcsolja ki a jégkészítőt, majd vegye ki a vödörből a jeget.

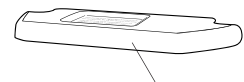

Jégkészítő-fedél

Ha a jégkészítő nem működik megfelelően

- Ha a jégkockák összetapadtak, vegye ki a darabot a jégtartóból, törje össze kisebb darabokra, majd tegye vissza újra a tartóba.
 - Ha a automata jégkészítő túl apró vagy összetapadt jeget készít, módosítani kell a jégkészítőbe jutó víz mennyiségét. Ennek érdekében vegye fel a kapcsolatot a szervizzel.
- * Ha nem használ rendszeresen jeget, a jégtartóban lévő jégkockák összetapadhatnak.

Áramszünet

- Áramszünet esetén előfordulhat, hogy a jég elolvad és a mélyhűtő-részbe csöpög. Ilyen esetben vegye ki a jégtartót, távolítsa el belőle a jeget, törölje szárazra a tartót, majd tegye vissza a helyére. Amikor a berendezés újra áramot kap, a jégkészítés funkció indul el automatikusan.

Először üzembehelyezett berendezés

- Újonnan beindított készülék esetében a jégkészítés kb. 12 órával a bekapcsolás után indul meg.

Ezt a funkciót gyors fagyasztáshoz lehet használni.

Expressz fagyasztó

- A funkció a **EXPRESS FRZ.** CHILD LOCK 3SECS gomb minden megnyomásakor **KI**→**BE**→**KI**. kapcsolódik.
- A gyors fagyasztás bekapcsolásakor (ON) a nyíl 4-szer felvillan, majd folyamatosan látható.
- A gyors fagyasztó funkció egy bizonyos idő eltelte után automatikusan kikapcsolódik.

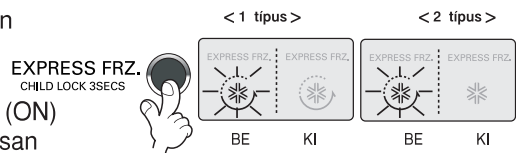

Ezzel a gombbal a nyomógombok működését lehet kikapcsolni.

Lezárás

- Az **EXPRESS FRZ.** CHILD LOCK 3SECS gombot 3 mp-nél hosszabban megnyomva a nyomógombok működése kikapcsolható.
- A **EXPRESS FRZ.** CHILD LOCK 3SECS gomb megnyomása után a készülék egyetlen gombja sem használható addig, amíg ezt újra megnyomva meg nem szünteti a lezárást. A készülék lezárt állapotában bármelyik gomb megnyomása esetén a lezárás-gomb 3-szor felvillan, ezzel jelezve, hogy a lezárás be van kapcsolva.

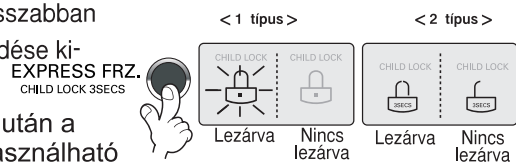

Szűrő állapotának (csere időpontjának) jelzése

- A kijelző jelzi, ha az adagoló vízszűrő betétjét cserélni kell.
- A vízszűrőt hathavonta cserélni kell.
- A kijelző jelzi, hogy mikor kell cserélni a szűrőt. A szűrő cseréje után 3 mp-nél tartsa nyomva a szűrő-gombot, ezzel a számláló nullázódik.
- Ha a szűrőt cserélni kell, vegye fel a kapcsolatot a helyi szervizközponttal.

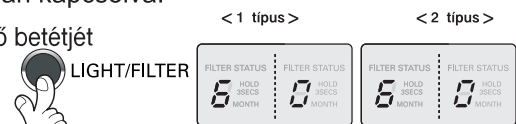

Az adagoló megvilágítása

Ezzel a gombbal az adagoló megvilágítását lehet be- és kikapcsolni.

- Az adagoló megvilágítását a **LIGHT/FILTER** gomb megnyomásával lehet be- vagy kikapcsolni.

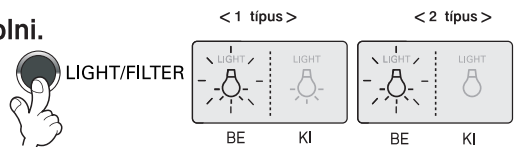

Az adagolókar használata

- Válasszon ki egyet a jégkása, víz vagy jégkocka funkciók közül, majd nyomja meg enyhén a nyomógombot a pohárral vagy jégtartóval.

Jégkása

A kiválasztógomb megnyomásával válassza ki a megfelelő funkciót (a 'JÉGKÁSA' jelzés kigyullad), majd enyhén nyomja meg a pohárral a nyomógombot.

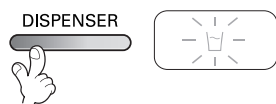

Jégkocka

A kiválasztógomb megnyomásával válassza ki a megfelelő funkciót (a 'JÉGKOCKA' jelzés kigyullad), majd enyhén nyomja meg a pohárral a nyomógombot.

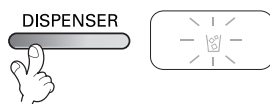

Víz

A kiválasztógomb megnyomásával válassza ki a megfelelő funkciót (a 'VÍZ' jelzés kigyullad), majd enyhén nyomja meg a pohárral a nyomógombot.

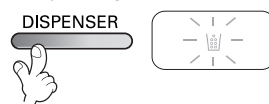

! VIGYÁZAT!

- A pohár és a jégkészítő kimenete közötti távolság ne legyen nagy, mert egyébként a jég kieshet a pohárból.
- A jég vagy a víz kiadagolása után még néhány másodpercig tartsa ott a poharat, hogy az utolsó pár csepp is a pohárba és ne a padlóra kerüljön.

Automatikus jégkocka-készítő

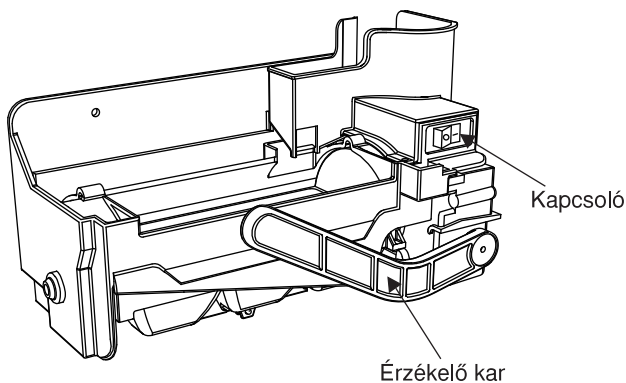

- Az automatikus jégkocka-készítő egyidejűleg 6 jégkockát készít, kapacitása napi 50~60 jégkocka. Ez a mennyiség a környezeti hőmérséklettől, az ajtónyitások számától, a fagyasztóban lévő élelmiszer-mennyiségtől stb. függően változhat.
- Ha a jégkocka-tároló megtelt, a jégkocka-készítés leáll.
- Ha nem kívánja használni az automatikus jégkocka-készítőt, akkor kapcsolja ki (OFF). Ha ismét használni szeretné, kapcsolja be (ON).

MEGJEGYZÉS

- A tartályba hulló jégkockák zaja normális és nem jelent hibát.

! FIGYELEM!

- Működés közben ne nyúljon kézzel a jégkészítőbe. A keze megsérülhet.

További
funkciók**'Nyitott ajtó' figyelmeztetés**

- Harminc másodperces időközönként, 3 alkalommal figyelmeztető hang szólal meg, ha a hűtőszekrény vagy a mélyhűtő ajtajának kinyitása óta több mint egy perc telt el, és az ajtó még nem csukódott be újra.
- Amennyiben a figyelmeztető hang az ajtó becsukása után is megszólal, hívja a szervizt.

Diagnosztika funkció (hibakeresés)

- A diagnosztika funkció automatikusan megkeresi a készülék működése közben esetlegesen fellépő hibákat, rendellenességeket.
- Amennyiben a berendezésben valamilyen meghibásodás lép fel, a kezelőgombok nem működnek és a kijelzőkön nem jelenik meg információ. Ilyen esetben soha ne kapcsolja ki a készüléket, hanem azonnal hívja a szervizt. Sokkal hosszabb időbe telik a szerelőnek a hiba feltárása, ha a berendezést kikapcsolják.

Jégekészítés/hűtött
víz szolgáltatás

A víz lehűtése a hűtőszekrény-részben található víztartályban történik, a hideg víz onnan kerül az automata adagolóba.

A jégkása és jégkocka az automata jégekészítőben készül, és onnan kerül át az adagolóba.

MEGJEGYZÉS

- Természetes jelenség, hogy a víz kezdetben nem teljesen hideg. Ilyenkor adjon hozzá egy kis jeget is.

! VIGYÁZAT!

A készülék első használata után készített jeget (20 kockát) és vizet (7 pohár) dobja ki
Az első használat után készült jég és víz a vízcsőből és a víztartályból származó apró műanyagdarabokat tartalmazhat és esetleg szaga is lehet. Tegyen ugyanígy, ha a hűtőgépet hosszú ideig nem használta.

Gyermeket nem használhatják az adagolót

A gyereket rosszul nyomhatják meg a gombokat vagy elronthatják a jelzőket.

Ügyeljen arra, hogy étel ne akadályozza a jég kiadását

Ha az adagoló nyílásába ételt tesz, a készülék nem adja ki a jeget. Ha a jégadagoló nyílásán jégpor halmozódik fel, távolítsa az el.

Soha ne tegyen italokat a fagyasztóba a gyors lehűtés céljából

Ez a fagyasztó meghibásodását okozhatja.

Az adagoló ne használja vékony kristálypohárral vagy koktélpohárral

Ezek az üvegpoharak könnyen eltörhetnek.

Jeget az ital előtt tegyen a pohárba

Ha a pohár tele van a jég kiadásakor, a benn lévő ital kifröcskölődhet.

Ne nyúljon a kiadónyílásba

Ez az alkatrészek meghibásodását vagy kézsérülést okozhat.

Semmilyen körülmények között se vegye le a jégekészítő fedelét**Időnként igazítsa el a jégtartóban felhalmozódott jeget**

Ha a jég kis kupacban halmozódik fel a tartóban, akkor a jégekészítő azt érzékelheti, hogy a jégtartó már tele van, és ekkor a jégekészítés megáll.

Ha a kiadott jég elszíneződött, azonnal forduljon szakszervizhez és dobja ki a jeget
Ne használjon túl szűk vagy túl mély poharakat

A jég beleszorulhat az adagolóba.

Tartsa a poharat az adagolónyílástól megfelelő távolságban

Ha a poharat túl közel teszi az adagolóhoz, akkor ezzel akadályozhatja a jégkocka kiadását.

Hosszú idejű áramszünet esetén távolítsa el a jeget a jégtartóból.

Hosszú áramszünet esetén a jég megolvadhat és a víz kifolyhat a hűtőszekrényből. Ekkor pedig károsodhat a padló. Ezért hosszú idejű áramszünet esetén érdemes eltávolítani a jeget a jégtartóból.

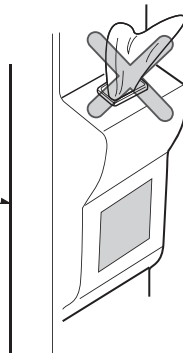
Fagyasztó
ajtaja

Frissentartó rekesz (nem minden modellen)

Használat

Nyissa ki a rekesz ajtaját

- A frissentartó rekeszt a hűtőgép ajtajának kinyitása nélkül is elérheti, ezzel energiát takaríthat meg.
- A frissentartó rekesz ajtajának kinyitásakor a hűtő lámpája világítani kezd, hogy gyorsan megtalálhassa a keresett ételt.

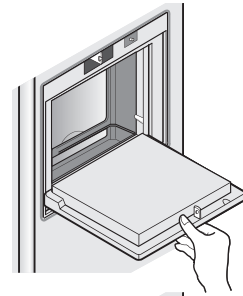

A frissentartó rekesz ajtaját csak tartónak használja

- Ne vágjon fel élelmiszereket a frissentartó rekesz ajtaján, és ne sértse fel az ajtót éles tárgyakkal.

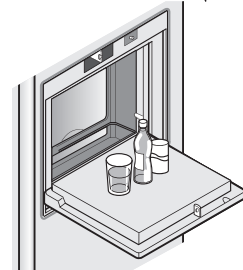

Ne vegye le a frissentartó rekesz belső fedelét

- A frissentartó rekeszt csak a fedéllel együtt működik rendeltetészerűen.

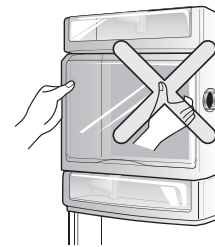

Ne tegyen nehéz tárgyakat a frissentartó rekesz ajtajára, és ne hagyja gyermekét felmászni rá

- Ezzel nemcsak a hűtőgépben tehet kárt, hanem balesetveszélyes is.

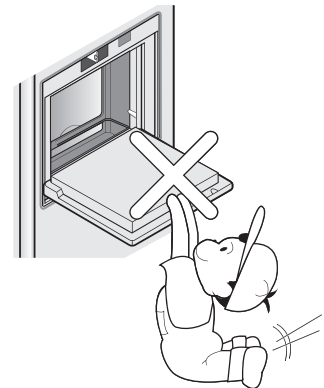

Osztható polc**Polcok (nem minden modellen)**

A behajtható polc segítségével Ön magasabb dolgokat (nagy méretű üvegek, stb.) is tárolhat a hűtőszekrényben. Nyomja be egyszerűen a polc elülső felét a hátsó alá, és máris megnövelte a helyet. Ha ismét a teljes polcra van szüksége, húzza az első részt saját maga felé.

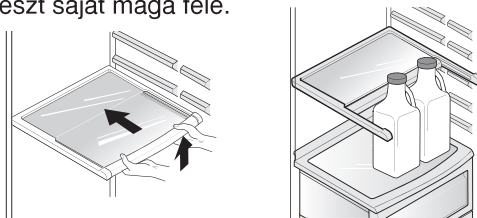
**A borosüveg tartó beállítása (1. típus)****Borosüveg tartó (nem minden modellen)**

A borosüveg tartót bármelyik polcra akasztva borosüvegek vízszintes tárolására használhatja.

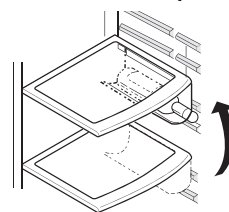
**Palacktartó rögzítése :**

Felfelé tolvá (①. ábra) akassza be a palacktartót a polc oldalán található rögzítőpecebe (①. ábra), majd húzza a tartót lefelé (②. ábra).

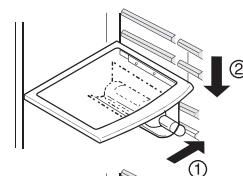
**Palacktartó kivétele :**

Nyomja felfelé a palacktartót (③. ábra), majd húzza a hűtőszekrény belseje felé (④. ábra).

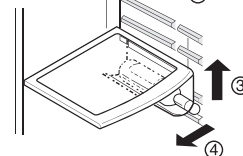
**(2. típus)**

Ezen a palacktartó-állványon a borospalackok oldalukra fektetve tárolhatók.

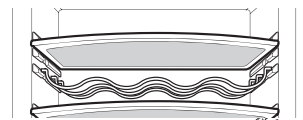
**Tojástartó (nem minden modellen)**

A tojástartót tetszőleges helyre teheti a hűtőben.

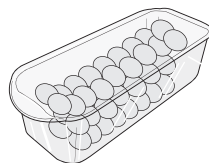
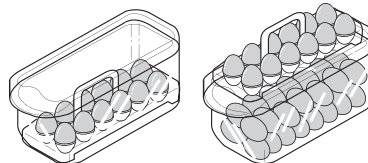
**[1. típus]****[2. típus]****⚠ VIGYÁZAT!**

- Ne használja a tojástartót jégkocka tartónak, mert eltörhet.
- Ne tegye a tojástartót a fagyaszobába vagy a frissen tartó rekeszbe.

Páratartalom beállítása a zöldséges fiókban

A zöldséges fiókban beállíthatja a tárolt élelmiszerek megfelelő páratartalmát.

Magas páratartalom

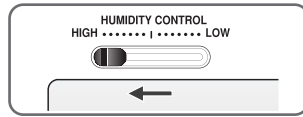

Alacsony páratartalom

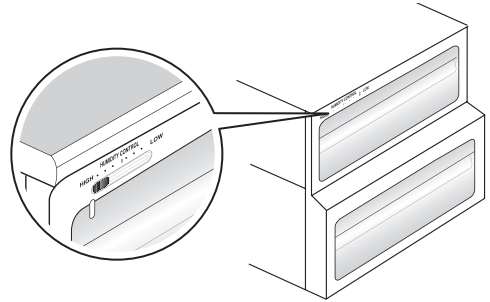
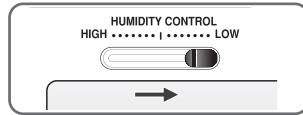

Átalakítás hús- vagy zöldségtároló fiókká (nem minden modellen)

- A hűtőgép alsó fiókja hús- és zöldségtároló fióknak is használható.

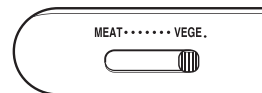

Zöldségtároló

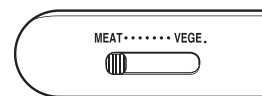

Hústároló

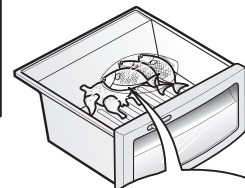

Ellenőrizze a kapcsolót!

A hústárolóban alacsonyabb a hőmérséklet, hogy a húsok tovább maradjanak frissek.

MEGJEGYZÉS

- Ha a kapcsolót hústároló állásban hagyja, a zöldségek megfagyhatnak. Ellenőrizze a kapcsoló állását, mielőtt élelmiszert tesz a fiókba.

A szagtalanító (nem minden modellen)

Az Optikai Katalizátornak köszönhetően ez a berendezés hatékonyan nyeli el az erős szagokat, miközben nem ártalmas a tárolt élelmiszerekre nézve.

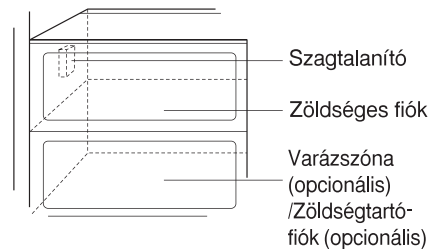

A szagtalanító használata

- Mivel a szagtalanító már be van szerelve a hűtő részből jövő hűtőlevegő beáramló nyílásához, Önnek semmilyen szerelést nem kell végeznie.
- Kérjük, hogy az erős szagú ételeket zárt edényben tárolja, különben a többi élelmiszer is átveszi a szagot.

Varázszone – Változtatható hőmérsékletű sarok (nem minden modellen)

A gomb megnyomásával tároljon itt zöldséget, gyümölcsöt vagy olyan típusú élelmiszert, mint kiengedni kívánt fagyasztott hús, nyers hal stb.



Hogyan használjuk

Ön a különböző élelmiszertípusoknak megfelelően választhatja ki az optimális hűtési hőmérsékletet.

- 3-fokozatú hőmérsékletválasztás: -3 °C, -1 °C és 4 °C áll rendelkezésre. Tovább megőrzik frissességüket a Varázszoneban tárolt zöldségek, gyümölcsök, továbbá az állandó páratartalmat igénylő hűtött élelmiszerek, húsok, halak.

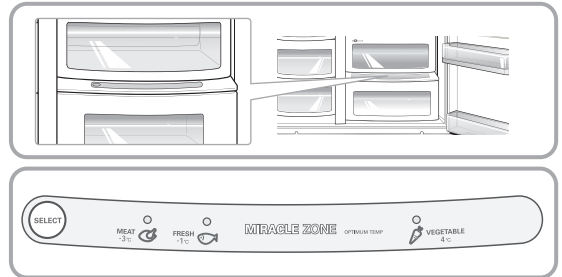

- Amikor a Varázszone-t hús vagy hal tárolására használja, az ott tárolt zöldség és gyümölcs megfagyhat.
- Amikor a Varázszone-t zöldség vagy gyümölcs tárolására használja, a húst és a halat mindig a mélyhűtő rekeszben helyezze el, ellenkező esetben azok megromolhatnak.
- A hűtőszekrény kinyitásakor a jelzőfény a tájékoztatja Önt a Varázszone állapotáról. Az ajtó becsukásakor a jelzőfény kialszik.
- A (Zöldség/gyümölcs) → (Hűtött tárolás, állandó páratartalom mellett) és a (Hús) → tárolási módok beállításához nyomkodja felváltva a „Selection” gombot.

VARÁZSZÓNA (nem minden modellen)

A varázszone kivétele

- Először vegye ki a zöldségtartó-rekeszt.
- Emelje meg kissé a Varázszone tokját ①, nyúljon be és húzza ki ②.

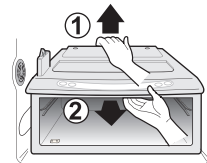

A varázszone behelyezése

- Illesse a Varázszone tokját a szegélylécre ①, és könnyedén nyomva csúsztassa be ②.
- Ne erőltesse, mert az összekötő elemek megsérülhetnek.

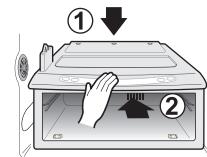

Az élelmiszerek elhelyezése

(Olvassa el a különböző részek elnevezéséről szóló részt.)

| | | |
|---|--|--|
| Bortartó | Bor tárolására. | |
| Szendvics fiók | Kisméretű élelmiszerek tárolására, mint például kenyér, szendvicsek, stb... | |
| Fagyasztótéri polc | Sokféle fagyott élelmiszer tárolható itt, mint például hús, hal, jégkrém, fagyasztott szendvics, stb... | |
| Fagyasztótéri ajtórekesz | Kis, csomagolt fagyasztott élelmiszerekhez. A hőmérséklet az ajtó nyitásával megemelkedhet. Itt ne tároljon hosszú élettartamú élelmiszereket. Például: fagylalt, stb... | |
| Fagyasztótéri fiók | Hús, hal, csirke, stb. tárolására, miután vékony fóliába csomagolta őket. Szárazanyagok tárolására. | |
| Tejtermék rész | Tejtermékek tárolására, mint például vaj, sajt, stb... | |
| Tojástartó | Helyezze a tojástartót a megfelelő helyre. | |
| Frissentartó rekesz | Gyakran használt élelmiszert, italt tároljon itt. | |
| Hűtőtéri polc | Körítéseket, vagy más élelmiszert tároljon itt kellő távolságban. | |
| Hűtőtéri ajtórekesz | Kisméretű csomagolt élelmiszert, italt tároljon itt, mint például tej, gyümölcslé, sör, stb... | |
| Zöldséges fiók | Zöldség vagy gyümölcs tárolására. | |
| Zöldséges fiók/hústároló fiók, konverziós rész | Zöldség, gyümölcs, kiolvasztásra kerülő hús, nyers hal, stb. tárolására. Állítsa be a konverziós kapcsolót szükség szerint. Ne felejtse el ellenőrizni a konverziós kapcsoló beállítását az ételek tárolása előtt. | |

Az élelmiszerek tárolása

- A friss élelmiszert ajánlatos a hűtőtérben tárolni. Az élelmiszer frissességének és ízletességének megőrzésében rendkívül fontos szerepet játszik a fagyasztás, és az azt követő felolvasztás módja.
- Az állagát gyorsan elvesztő élelmiszereket (pl. banán, dinnye) nem szabad alacsony hőmérsékleten tárolni.
- Forró ételt nem szabad a hűtőszekrénybe helyezni. A hűtőszekrénybe helyezett forró étel a többi élelmiszer megromlásához, illetve magasabb fogyasztáshoz vezethet!
- Tárolás előtt az élelmiszert csomagolja be fóliába, vagy tegye zárható dobozba. Ezzel megakadályozhatja a nedvesség távozását az ételből, és elősegítheti az íz és a tápérték megőrzését.
- A levegő keringető nyílásokat ne takarja el a behelyezett étellel. A hűtött levegő akadálytalan keringése biztosítja az egyenletes hőmérséklet eloszlást a hűtőtérben.
- Ne nyissa ki túl gyakran a hűtőszekrény ajtaját. Az ajtó kinyitáskor meleg levegő áramlik a hűtőszekrénybe, amely a hűtőtér hőmérsékletét megemeli.
- Soha ne tartson túl sok élelmiszert az ajtórakodó polcon, mert a belső polcok nekinyomódva esetleg nem engedik becsukódni az ajtót.

Fagyasztótér

- A fagyasztótérben ne tároljon italos palackokat - megfagyáskor a palackok eltörhetnek.
- A felolvasztott élelmiszert ne fagyassza le újra. Az ismételt fagyasztás íz- és tápérték veszteséget okoz.
- A hosszabb ideig fagyasztott állapotban tárolt élelmiszereket (pl. fagyalt) a fagyasztó ajtórakodó polc helyett a fagyasztópolcra kell helyezni.
- Ne nyúljon vizes kézzel a hideg élelmiszerekhez, vagy főleg fémből álló konténerekhez, és ne helyezzen üvegtárgyakat a mélyhűtő részlegbe.

VIGYÁZAT!

- Ez előbbi fagyás okozta gyulladáshoz vezethet, az üvegtárgyak pedig eltörnek, amikor a bennük levő anyagok megfognak, ami személyi sérülést okozhat.

Hűtőtér

- A magas nedvességtartalmú élelmiszereket ne tegye mélyen be a tároló polcra. Az ilyen élelmiszerek a beáramló hűtött levegő hatására megfagyhatnak.
- A hűtőszekrénybe helyezés előtt tisztítsa meg az élelmiszereket. A zöldséget és gyümölcsöt meg kell mosni, majd szárazra törölni, az előrecsomagolt élelmiszert pedig megfelelően át kell törölni. Ezzel a közelben tárolt többi étel megromlását előzheti meg.
- A tojástartóban mindig friss tojást tároljon, és ügyeljen arra, hogy a tojások függőleges helyzetben álljanak. Így a tojások hosszú ideig megőrzik frissességüket.

MEGJEGYZÉS

- Ha meleg, párás helyen tartja hűtőszekrényét, akkor az ajtó gyakori kinyitása, vagy túl sok zöldség tárolása lecsapódó vízcseppeket eredményezhet, melyek nincsenek hatással a működésre. A hűtőszekrény ápolása érdekében távolítsa el a vízcseppeket egy ronggyal.

Az alkatrészek kiszzerelése

MEGJEGYZÉS

- A szétszerelés az összeszerelés sorrendjével pontosan ellentétesen történik. Ne felejtse el megszüntetni a hálózati csatlakozást szétszerelés vagy összeszerelés előtt. Soha ne fejtse ki túl nagy erőt az alkatrészek szétszerelése közben, mert az alkatrészek károsodhatnak.

A fagyasztótéri lámpa

A lámpát a lámpafedelet enyhén nyomja meg (①), forgassa el (②), majd húzza ki (③). Az izzót balra forgassa. 40 Wattos (max.) izzót használjon, amit a szervizben lehet megvásárolni.

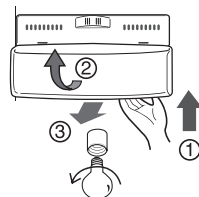

A fagyasztó polca

A polc kivételéhez nyomja a polcot balra, kissé emelje fel a bal oldalát (①), emelje fel a jobb oldalát (③) majd vegye ki.

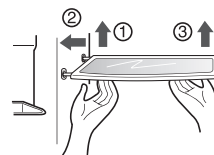

Ajtórekesz

Emelje meg az ajtórekeszt mindkét oldalon (①), és húzza ki (②) irányába.

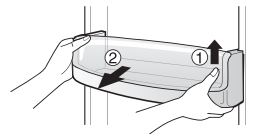

Jégkocka-tároló

Az ábrának megfelelően fogja meg a jégkocka-tárolót és kissé megemelve (①) húzza ki (②).

- A jégkocka-tárolót csak akkor vegye ki, ha szükséges.
- A jégkocka-tárolót két kézzel fogja meg, hogy ne essen le.

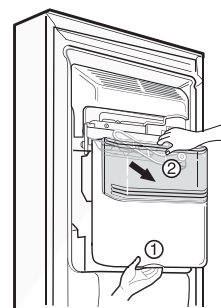

Miután használta az adagolót

A vízgyűjtőnek nincs leeresztője. Rendszeresen tisztítani kell. A vízgyűjtő fedelének elejét kihúzva vegye le a fedelet és törölje szárazra. A fedelet húzza teljesen előre (①), a hátulját kissé tolja fel (②) és húzza ki. (③) Száraz ronggyal törölje szárazra a vízgyűjtőt és a fedelét.



A hűtőtéri lámpa

A levételéhez a szerszámot illessze be a megjelölt helyre (①) és nyomja meg. Lapos végű szerszámot, pl. lapos fejű (-) csavarhúzó használjon. Fordítsa el az izzót az óramutató járásával ellentétes irányba. Maximum 40W adatokkal rendelkező izzót használjon, melyet kereskedelmi forgalomban szerezhet be.

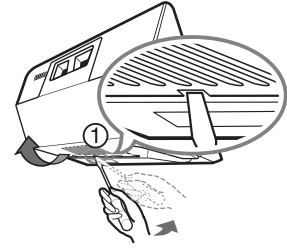

Frissentartó rekesz

- Nyomja a dobozt (①) felfelé.
- Vegye le az üdítőitalos rekesz felső rácsát, majd húzza ki az üdítőitalos rekesz fedelét (②).
- Az üdítőitalos rekeszt felfelé húzva tudja kiemelni.

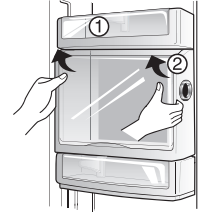

MEGJEGYZÉS

- Mindig távolítsa el az élelmiszereket a hűtőszekrény ajtajából, amikor eltávolítja a zöldségtartó rekeszt, a szendvics fiókot vagy a frissen tartó rekesz középső fedelét.

Zöldségtartó rekesz fedele

- A zöldségtartó rekesz fedelének eltávolításához húzza egy kissé előre a zöldségtartó rekeszt (①), emelje fel a zöldségtartó rekesz első részét egy kicsit a (②)-nek megfelelően, majd vegye ki.

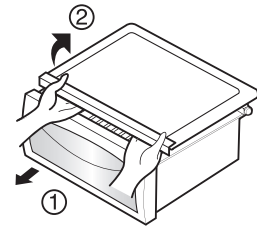

Általános információk

Hosszabb távollét

Átlagos hosszúságú távollét esetén valószínűleg nem tartja szükségesnek a hűtőszekrény kikapcsolását. Ilyenkor a fagyasztható élelmiszert tegye át a fagyasztótérbe a hosszabb élettartam érdekében.

Ha távolléte várhatóan hosszabb időt vesz igénybe, vegye ki az összes élelmiszert, húzza ki a hálózati csatlakozó dugót a fali konnektorból, alaposan tisztítsa meg a hűtőszekrény belsejét és hagyja NYITVA az ajtókat a kellemetlen szagok kialakulásának megelőzése érdekében.

Hálózati feszültség-kimaradás

Az egy vagy két óránál nem hosszabb hálózati feszültség-kimaradás általában nincs hatással a hűtőszekrény belső hőmérsékletére.

Ilyenkor azonban a minimálisra kell korlátozni az ajtónyitások számát.

Ha a hűtőszekrényt szállítja

Vegye ki, vagy rögzítse biztonságosan a hűtőszekrény belsejében lévő összes mozgatható tartozékot.

A szintbeállító csavarok sérülésének elkerülése érdekében csavarja be teljesen ezeket az alaplemezbe.

Párásodásgátló csatorna

A hűtőszekrény külső burkolata - különösen az üzembe helyezést követően - felmelegedhet.

Nincs ok az aggodalomra. A fenti jelenséget a párásodásgátló rendszer okozza, amely forró hűtőközeget szivattyúz a párásodásgátló csatornába, ezzel meggátolva a külső burkolat „izzadását”.

VIGYÁZAT!

- Ellenőrizze az O-GYŰRŰT, ami gumiból készült és az elektromos szikraképződést akadályozza meg.

- Ne érintse meg az izzót, ha az hosszú ideig világított. Az izzó nagyon forró lehet.

Tisztítás

Kímélő szappanos vagy tisztítószeres langyos vízzel tisztítsa meg a hűtőszekrény külső burkolatát.

A tisztításhoz használjon enyhén megnedvesített, tiszta törlőruhát, majd törölje szárazra a felületet.

Külső Burkolat

A kellemetlen szagok keletkezését megelőzheti, ha a hűtőszekrény tisztaságát folyamatosan fenntartja. A kiömlött ételt vagy italt azonnal törölje fel, mert hosszabb várakozás esetén a kiömlött anyag esetleges savtartalma maradandó foltot hagyhat a hűtőszekrény burkolatán.

Belső tér

A hűtőszekrény belső tere rendszeres tisztítást igényel. Az összes belső rekeszt mossa át kímélő tisztítószeres melegvizet oldattal. Öblítse le, majd törölje szárazra a megtisztított felületeket.

Tisztítás után

Kérjük, ellenőrizze, hogy hálózati vezeték nem károsodott, a hálózati dugó nincs túlmelegedve, és a hálózati dugó megfelelően van a csatlakozó aljzatba helyezve.

FIGYELEM!

Mielőtt az elektromos részek (lámpák, kapcsolók, szabályzók, stb.) környékének tisztításába kezdene, mindig húzza ki a hálózati csatlakozó dugót a fali konnektorból.

A tisztítás után a felületen maradt nedvességet azonnal törölje le szivaccsal vagy száraz ruhával, így megelőzheti a víz vagy a tisztítófolyadék bejutását az elektromos részekbe, amely egyébként áramütést idézne elő.

Ne használjon fémes súroló rongyot, keféket, durva szemcsés tisztítószert, erős lúgos oldatot, gyúlékony vagy mérgező tisztítószert.

Ne érintse meg a fagyott felületeket vizes vagy nedves kézzel, mert a nedves tárgyak hozzáragadhatnak a különösen hideg felületekhez.

Hibaelhárítás

Mielőtt a szervizhez fordulna, ellenőrizze ezt a listát. Pénzt és időt takaríthat meg vele. Ez a lista gyakran előforduló hibajelenségekre hívja fel a figyelmet, melyek nem a hibás gyártás vagy anyaghiba eredményei.

| Jelenség | Lehetséges ok | Megoldás |
|---|--|---|
| A hűtőszekrény működése | | |
| A hűtőszekrény kompresszora nem működik | A hőfokszabályzó ki van kapcsolva. | Állítsa be a hőfokszabályzót. Lásd a funkciók beállítását. |
| | A hűtőszekrény leolvasztási fázisban van. | Ez teljesen normális egy önleolvasztó hűtőszekrény esetében. A leolvasztás rendszeres időközönként történik. |
| | A hálózati csatlakozó vezeték nincs bedugva a fali aljzatba. | Ellenőrizze, hogy a csatlakozó vezeték megfelelően be van-e dugva a konnektorba. |
| | Áramkimaradás. Ellenőrizze, hogy égnek-e a lámpák a lakásban. | Hívja a helyi áramszolgáltatót. |
| A hűtőszekrény túl sokat vagy túl sokáig működik | Ez a hűtőszekrény nagyobb, mint az Ön előző készüléke. | Ez normális. A nagyobb, hatékonyabb készülékeknek több időre van szükségük. |
| | A helyiségben vagy kint túl meleg van. | Ilyenkor teljesen normális, ha a hűtőszekrény tovább működik. |
| | A hűtőszekrény előzőleg egy ideig üzemen kívül volt. | Ilyenkor eltarthat néhány órát, amíg a hűtőtér teljesen lehűl. |
| | Működik az automatikus jégkészítő. | A jégkészítő működése okozhatja a hűtőgép kicsivel több működését. |
| | Előzőleg nagyobb mennyiségű meleg élelmiszert helyezett a hűtőszekrénybe. | A meleg élelmiszer miatt a hűtőszekrénynek tovább kell működnie a megfelelő hőmérséklet eléréséhez. |
| | A hűtőszekrény ajtajai túl sokszor, vagy túl sokáig vannak nyitva. | A meleg levegő beáramlása a hűtőszekrény hosszabb működését okozza. Ritkábban nyissa ki az ajtókat. |
| | A hűtő vagy a fagyasztó rész ajtaja nyitva van. | Ellenőrizze, hogy a hűtőgép stabilan, vízszintes felületen áll-e. A hűtőgépben lévő élelmiszereket úgy rendezze el, hogy ne akadályozzák az ajtó bezárását. (Lásd még AJTÓNYITÁS/AJTÓZÁRÁS) |
| | A hőfokszabályzó túl alacsony hőmérsékletre van állítva. | Állítsa a hőfokszabályzót magasabb hőmérsékletre, amíg a hűtőgép működése megfelelő nem lesz. |
| | A hűtő vagy a fagyasztó rész tömitése koszos, kopott, megrepedt, vagy nem illeszkedik megfelelően. | Tisztítsa meg vagy cserélje ki a tömitést. Ha a tömités nem megfelelő, a hűtőszekrény hosszabb működése szükséges a kívánt hőmérséklet eléréséhez. |

| Jelenség | Lehetséges ok | Megoldás |
|---|--|--|
| Túl alacsony hőmérséklet | | |
| A fagyasztó részben túl alacsony a hőmérséklet, míg a hűtő részben megfelelő | A fagyasztó rész hőfokszabályzója túl hidegre van állítva. | Állítsa a hőfokszabályzót magasabb hőmérsékletre, amíg a hűtőgép működése megfelelő nem lesz. |
| A hűtő részben túl alacsony a hőmérséklet, míg a fagyasztó részben megfelelő | A hűtő rész hőfokszabályzója túl hidegre van állítva. | Állítsa a hőfokszabályzót magasabb hőmérsékletre. |
| A fiókokban tárolt élelmiszer megfagy | A hűtő rész hőfokszabályzója túl hidegre van állítva. | Lásd a fenti javaslatot. |
| A friss étel fiókokban tárolt hús megfagy | A húst kicsivel a víz fagyáspontja (0°C) alatti hőmérsékleten kell tárolni | A hús nedvességtartalma miatt természetes a jégkristályok képződése. |
| Túl magas hőmérséklet | | |
| A fagyasztó vagy a hűtő részben a hőmérséklet nem megfelelő | A fagyasztó rész hőfokszabályzója túl magas hőmérsékletre van állítva. | Állítsa a hőfokszabályzót alacsonyabb hőmérsékletre, amíg a hűtőgép működése megfelelő nem lesz. |
| | A hűtő rész hőfokszabályzója túl magas hőmérsékletre van állítva. A hűtő rész hőfokszabályzójának van némi hatása a fagyasztótér hőmérsékletére. | Állítsa a fagyasztó hőfokszabályzóját alacsonyabb hőmérsékletre, amíg a hűtőgép működése megfelelő nem lesz. |
| | A hűtőszekrény ajtajai túl sokszor, vagy túl sokáig vannak nyitva. | A meleg levegő beáramlása a hűtőszekrény hosszabb működését okozza. Ritkábban nyissa ki az ajtókat. |
| | Résnyire nyitva van az ajtó. | Csukja be az ajtót teljesen. |
| | Előzőleg nagyobb mennyiségű meleg élelmiszert helyezett a hűtőszekrénybe. A hűtőszekrény előzőleg egy ideig üzemen kívül volt. | Várjon, míg a hűtő vagy a fagyasztó le tud hűlni a kívánt hőmérsékletre. |
| | | Ilyenkor eltarthat néhány órát, amíg a hűtőtér teljesen lehűl. |
| A hűtő részben túl magas a hőmérséklet, míg a fagyasztó részben megfelelő | A hűtő rész hőfokszabályzója túl magas hőmérsékletre van állítva. | Állítsa a hőfokszabályzót alacsonyabb hőmérsékletre. |

| Jelenség | Lehetséges ok | Megoldás |
|---|--|--|
| Rendellenes zajok | | |
| A hűtőszekrény túl zajosan működik | A mai hűtőgépek nagy űrtartalmúak és egyenletesen tartják a hőmérsékletet. | Természetes, ha egy kicsit hangosabban működik. |
| A kompresszor beindulásakor zajos a működés | A hűtési fázis elején a hűtőszekrény nagyobb fordulatszámon működik. | Ez természetes jelenség. Egy kis idő után a zajszint lecsökken. |
| Rezgő vagy zörgő hang | Nem teherbíró vagy nem egyenletes felületre állította, ezért a hűtőszekrény mozog működés közben. | Győződjön meg arról, hogy a padló vízszintes, szilárd és teherbíró. |
| | A hűtőgép tetejére helyezett tárgyak rezegnek. | Távolítsa el őket. |
| | A hűtőgép polcain lévő edények rezegnek. | Az edények kis rezgése természetes jelenség. Kicsit mozgassa meg őket. Győződjön meg arról, hogy a padló vízszintes és a hűtőgép szilárdan áll rajta. Helyezze át a hűtőszekrényt. |
| | A hűtőgép hozzáér a falhoz vagy egy szomszédos bútorhoz. | Helyezze át a hűtőszekrényt |
| Víz / pára / jég a hűtőgép belsejében | | |
| Páralecsapódás a hűtőgép belső falán | A meleg és párás idő fokozza a nedvességképződést. | Ez természetes jelenség. |
| | Az ajtó résnyire nyitva van. | Lásd az Ajtónyitás / Ajtózárás résznél. |
| | A hűtőszekrény ajtaja túl sokszor, vagy túl sokáig van nyitva. | Ritkábban nyissa ki az ajtót. |
| Víz / pára / jég a hűtőgép külső falán | | |
| Páralecsapódás a hűtőgép külső falán, vagy az ajtók között | Párás az idő. | Párás időben ez természetes jelenség. A páratartalom csökkenésekor a nedvesség megszűnik. |
| | Az ajtó résnyire nyitva van, így a belülről jövő hideg levegő találkozik a külső melegebb levegővel. | Ez esetben csukja be az ajtót teljesen. |

| Jelenség | Lehetséges ok | Megoldás |
|---|--|--|
| Kellemetlen szagok a hűtőszekrényben | Meg kell tisztítani a hűtőszekrény belsejét. | Ronggyal, langyos vízzel és szóda-bikarbónával tisztítsa meg a hűtőszekrény belsejét. |
| | Erős szagú élelmiszer van a hűtőszekrényben. | Fedje be. |
| | Néhány edény és csomagolópapír erős szagot bocsát ki. | Használjon másik edényt vagy másféle csomagolópapírt. |
| Ajtók/fiókok nyitása/ zárása | | |
| Az ajtók nem záródnak | A behelyezett élelmiszerek miatt az ajtó nem tud becsukódni. | Rendezze át az ételeket úgy, hogy az ajtó becsukódhasson. |
| | Az ajtó túl erősen lett becsukva, ami miatt kinyílt a másik ajtó. | Zárja be mind a két ajtót. |
| | A készülék nem vízszintes helyzetben áll. | Állítsa vízszintbe a szintbeállító csavarokkal. |
| | A hűtőszekrényt nem teherbíró vagy nem egyenes felületre állította. | Győződjön meg arról, hogy a padló vízszintes, szilárd és teherbíró. Hívjon ácsot a ferde vagy süllyedő padló kijavításához. |
| | A hűtőgép hozzáér a falhoz vagy egy szomszédos bútorhoz. | Helyezze át a hűtőszekrényt. |
| A fiókokat nehéz mozgatni | Az élelmiszer a fiók fölötti polchoz ér. | Kevesebb élelmiszert tartson a fiókban. |
| | A fiókot tartó sín elkoszolódott. | Tisztítsa meg a fiókot és a sín. |
| Adagoló | | |
| Az adagoló nem ad ki jeget | Üres a jégtároló. | Amint az első adag jég a tárolóba kerül, az adagoló működni fog. |
| | A fagyasztó rész hőfokszabályzója túl magas hőmérsékletre van állítva. | A jégkocka készítés érdekében állítsa a szabályzót erősebb fokozatra. Amint az első adag jég a tárolóba kerül, az adagoló működni fog. |
| | A bemenő vízvezeték le van zárva. | Nyissa meg a vizet és várjon, míg elkészül a jég. Amint egy adag jég elkészül, az adagoló működni fog. |
| | A hűtő vagy a fagyasztó rész ajtaja nincs bezárva. | Győződjön meg róla, hogy zárva vannak-e az ajtók. |

| Jelenség | Lehetséges ok | Megoldás |
|--|--|---|
| Az adagoló nem ad ki jeget | A ritka használat, hőmérsékletingadozások és /vagy áramkimaradások miatt a jég megolvadt és összefagyott egy darabba. | Vegye ki a jégtárolót, olvassza ki a tartalmát és távolítsa el. Ezután tisztítsa meg, törölje szárazra, majd tegye vissza a helyére. Amint egy adag jég elkészül, az adagoló működni fog. |
| A jégkiadó beragad | Jégek szorultak a jégkészítő és a jégtároló hátulja közé. | Távolítsa el a szorulást okozó jégek darabjait. |
| | Egybe fagytak a jégek. | Használja gyakran az adagolót, hogy a jégek ne fagyjanak össze. |
| | Boltban vásárolt vagy más módon készített jégek tett az adagolóba. | Az adagolóval csak a jégkészítő által készített jégek használhatóak. |
| Az adagoló nem ad ki vizet | A bemenő vízvezeték le van zárva. Lásd "Az adagoló nem ad ki jeget". | Nyissa meg a vizet. |
| | A hűtő vagy a fagyasztó rész ajtaja nincs bezárva. | Zárja be mind a két ajtót. |
| A víznek furcsa íze és/vagy szaga van | A víz túl sokáig volt a tartályban. | A vízkészlet felújítása céljából töltsön ki 7 pohár vizet, és öntse ki. A tartály teljes lecseréléséhez töltsön ki további 7 pohárral. |
| | A készülék nem csatlakozik megfelelően a hidegvíz vezetékhez. | Csatlakoztassa a készüléket a konyhai vízcsaphoz menő hidegvíz vezetékhez. |
| A jég tárolóba pottyánásának hangja | A hang keletkezése teljesen normális, mikor az elkészült jég beleesik a jégtárolóba. A hangerő a hűtőgép elhelyezkedése szerint változhat. | |
| Vízfolyás hangja | A hang keletkezése teljesen normális, mikor egy adag jég jégtárolóba pottyánása után víz kerül a jégkészítőbe. | |

Egyéb

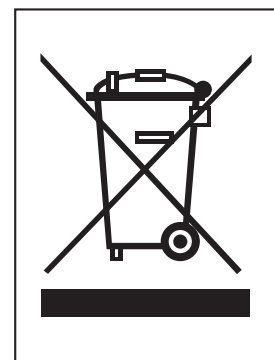

RÉGI ESZKÖZÖK ÁRTALMATLANÍTÁSA

1. A termékhez csatolt áthúzott, kerek szeméttároló jel jelöli, hogy a termék a 2002/96/EC EU-direktíva hatálya alá esik.
2. Minden elektromos és elektronikai terméket a lakossági hulladéktól elkülönítve kell begyűjteni, a kormány vagy az önkormányzatok által kijelölt begyűjtő eszközök használatával.
3. Régi eszközeinek megfelelő ártalmatlanítása segíthet megelőzni az esetleges egészségre vagy környezetre ártalmas hatásokat.
4. Ha több információra van szüksége régi eszközeinek ártalmatlanításával kapcsolatban, tanulmányozza a vonatkozó környezetvédelmi szabályokat, vagy lépjen kapcsolatba az üzlettel, ahol a terméket vásárolta.

A PANELEK cseréje

(A panel cseréje előtt feltétlenül olvassa el a következőket!)

A panelcsere esetén (A,B,C) hívjon szakképzett szerviz-szakembert és hajtsa végre a következő fontos lépéseket.

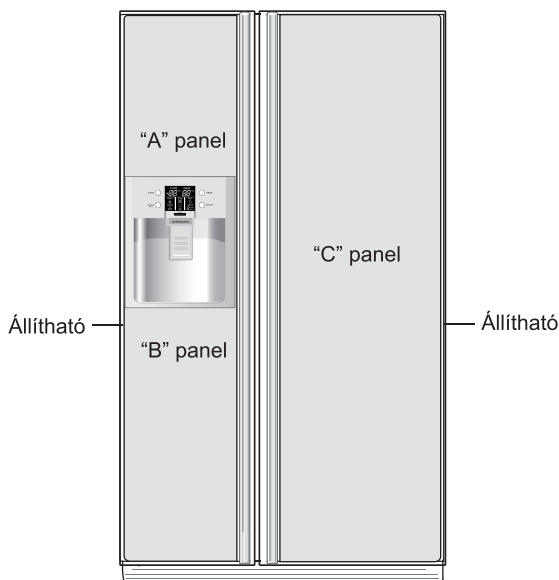

VIGYÁZAT!

1. Ügyeljen arra, hogy a panel ne sérüljön meg. A sérült panel személyi sérülést okozhat.
2. Az üvegből készült panelnek edzett üvegből kell lennie. A közönséges üveg eltörve személyi sérülést okozhat.
3. A panelek össztömege (A,B,C) nem haladhatja meg a 15 kg-ot. Nagyobb tömeg esetén a forgópántok tartása meggyengülhet és az ajtók megereszkedhetnek stb.
4. Az állítható rész paneljének vastagsága 3,2~3,5 mm.

5. A panel mérete (szélesség×magasság).

“A” panel: 381.5 mm×477 mm

“B” panel: 381.5 mm×785 mm

“C” panel: 497.5 mm×1661.5 mm

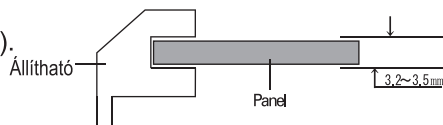

 A készülék biztonságos használata

Az ajtó üvegének cseréjekor az üveg eltörhet és személyi sérülést okozhat, ezért óvatosan járjon el!

A PANELEK cseréje

(A panel cseréje előtt feltétlenül olvassa el a következőket!)

A panelcsere esetén (A,B,C,D) hívjon szakképzett szerviz-szakembert és hajtsa végre a következő fontos lépéseket.

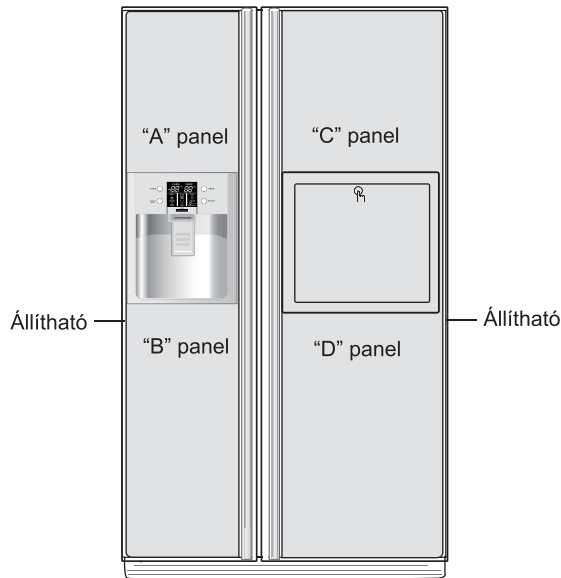

! VIGYÁZAT!

1. Ügyeljen arra, hogy a panel ne sérüljön meg. A sérült panel személyi sérülést okozhat.
2. Az üvegből készült panelnek edzett üvegből kell lennie. A közönséges üveg eltörve személyi sérülést okozhat.
3. A panelek össztömege (A,B,C,D) nem haladhatja meg a 15 kg-ot. Nagyobb tömeg esetén a forgópántok tartása meggyengülhet és az ajtók megereszkedhetnek stb.
4. Az állítható rész paneljének vastagsága 3,2~3,5 mm.

5. A panel mérete (szélesség×magasság).

“A” panel: 381.5 mm×477 mm

“B” panel: 381.5 mm×785 mm

“C” panel: 497.5 mm×477 mm

“D” panel: 497.5 mm×785 mm

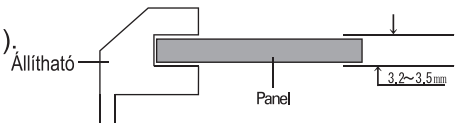

! A készülék biztonságos használata

Az ajtó üvegének cseréjekor az üveg eltörhet és személyi sérülést okozhat, ezért óvatosan járjon el!

Ez nem hiba...

A következő jelenségek nem jelentenek hibát.

| | Jelenség | Megoldás |
|-----------------------------------|---|---|
| Zaj | Ha "tak" vagy "tuk" hangot lehet hallani | Ez a különböző alkatelemek tágulásának/ zsugorodásának, vagy a különböző vezérlő eszközök hőmérsékletváltozástól függő működésének hangja. |
| | Ha "deureureuk" vagy "dulkuk" illetve "vung" hangot lehet hallani | Ez a kompresszor vagy ventilátor hangja a hűtőszekrény működésbe lépésekor vagy leállításakor. Ez ugyanaz a jelenség, amit az autó indításakor és leállításakor lehet hallani. |
| | Ha az áramló víz "kureureuk" hangját lehet hallani | Ezt a hangot fagyasztó/hűtőgép hűtőközegének áramlása adja. Amikor a folyadék gázzá alakul, akkor vízfolyásszerű, a gáz folyadékká alakulásakor pedig a "kureureuk" hangot lehet hallani. |
| | Ha közvetlenül az ajtó becsukása után a szélhez hasonló hangot hall (pl. "sú" vagy „sik”) | A hang akkor keletkezik, ha a meleg levegő belépése miatt a belső nyomás ideiglenesen lecsökken, vagy ha a fagyasztó gyorsan hűl le. |
| | Ha rezgés hangját hallja | Ha a hűtőgép fából készült padlón vagy falon áll, vagy a vízszintezése nem megfelelő, a rezgés hangja erős lehet. |
| | Ha a készülék első felállítása után hangos hangot hall | Első bekapcsolásakor a készülék nagy sebességgel működik, hogy gyorsan lehűljön, és a hangja hangosabbnak tűnik. Ha a belső hőmérséklet egy adott érték alá csökken, a zaj megszűnik. |
| Ajtó nyitva | Ha az ajtó a becsukás után kissé nyitva maradt | A hűtő vagy a fagyasztó ajtajának becsukási erejétől vagy sebességétől függően előfordulhat, hogy az ajtó kissé nyitva marad, és később csukódik be. Ügyeljen arra, hogy ne túl erősen csapja be az ajtót. |
| Jegesedés/ páracseppek | Ha a hűtőgép belsejében vagy külsején jegesedés keletkezik vagy páracseppek keletkeznek | Ha a külső levegő a hűtőgép hideg belső felületeire jut, jegesedés/páracseppek keletkezhetnek. Ez különösen akkor fordul elő, ha gyakran nyitja és csukja a hűtőgép ajtaját. Ha készülék felállítási helyén túl nagy a páratartalom, vagy esős az idő, a hűtőgép külsején páracseppek keletkezhetnek. Ez párás időben természetes jelenség. Száraz törlőkendővel törölje le a vízcseppeket. |
| Hőmérséklet | Ha a hűtőgép eleje meleg | A páralecsapódás megelőzése érdekében a hűtőgép eleje körül, valamint a hűtő és fagyasztó rész elválasztóján fűtőcsövek vannak. A felállítás után vagy forró nyári napokon a hűtőgép melegebbnek tűnhet, de ez nem jelent gondot, nyugodtan használhatja tovább. |