

UPUTSTVO ZA KORISNIKA

# FRIŽIDER SXS

Molimo da se detaljno upoznate sa ovim uputstvom, pre nego što počnete da koristite uređaj i da ga sačuvate za kasnije.



## Sadržaj

|   |   |                     |    |
|---|---|---------------------|----|
| Uvod  | Unos podataka   | 4                   |    |
|   | Važna uputstva vezana za bezbednost   | 4                   |    |
|   | Važna uputstva vezana za bezbednost   | 5                   |    |
|   | Identifikacija delova   | 13                  |    |
| Postavljanje  | Mesto postavljanja  | 14                  |    |
|   | Zamena filtera za prečišćavanje vode<br>(Ovo važi samo kod modela koji imaju filter unutra) | 15                  |    |
|   | Skidanje vrata  | 16                  |    |
|   | Zamenjivanje vrata  | 17                  |    |
|   | Instalacija cevi za dovod vode  | 17                  |    |
|   | Kada se vrata zamrzivača nalaze niže od vrata frižidera                                     | 18                  |    |
|   | Kada se vrata frižidera nalaze niže od vrata zamrzivača                                     | 18                  |    |
|   | Rukovanje   | Početak             | 19 |
| Podešavanje temperature i funkcija  |   | 19                  |    |
| Centar za osveženje (dostupno samo za određene modele)                                  |   | 24                  |    |
| Polica (dostupno samo za određene modele)   |   | 25                  |    |
| Držač za vino (dostupno samo za određene modele)  |   | 25                  |    |
| Kutija za jaja (dostupno samo za određene modele)                                       |   | 25                  |    |
| Kontrola vlažnosti u pretincu za povrće   |   | 26                  |    |
| Konverzija u pretinac za povrće ili pretinac za meso (dostupno samo za određene modele) |   | 26                  |    |
| Osveživač (dostupno samo za određene modele)  |   | 26                  |    |
| Oblast prelaza temperature u Čudesnoj zoni (dostupno samo za određene modele)           |   | 27                  |    |
| Promene temperature u Čudesnoj zoni (dostupno samo za određene modele)                  |   | 27                  |    |
| Čudesna zona (dostupno samo za određene modele)   |   | 27                  |    |
| Saveti za spremanje hrane   |   | Mesto za hranu      | 28 |
|   |   | Odlaganje namirnica | 29 |
| Briga i održavanje  | Kako rastaviti delove   | 30                  |    |
|   | Osnovne informacije   | 32                  |    |
|   | Čišćenje  | 32                  |    |
|   | Otklanjanje kvarova   | 33                  |    |
|   | Zamena panela   | 38                  |    |
|   | Normalno je da...   | 40                  |    |

## Unos podataka

Naziv modela i serijski broj aparata smešteni su u unutrašnjosti frižidera. Ovi su brojevi jedinstveni za ovaj aparat i ne odnose se ni na koji drugi aparat. Preporučamo Vam da ovde unesete tražene informacije i sačuvate ovaj priručnik kao dokaz kupovine. Ovde takođe priložite i svoj račun.

Datum kupnje : \_\_\_\_\_  
 Kupljeno kod : \_\_\_\_\_  
 Adresa prodavca : \_\_\_\_\_  
 Telefonski broj prodavca : \_\_\_\_\_  
 Broj modela : \_\_\_\_\_  
 Serijski broj : \_\_\_\_\_



## Važna uputstva vezana za bezbednost

Pre korišćenja aparata, frižider trebate propisno da postavite i instalirate u skladu sa uputstvima o postavljanju u ovom priručniku.

Frižider nikad nemojte da isključujete povlačenjem kabela za struju. Uvek čvrsto primite utikač i povucite ga ravno iz utičnice.

Prilikom pomeranja aparata dalje od zida, činite to oprezno kako aparat ne bi prešao preko kabela za struju i kako ne bi došlo do bilo kakvog oštećenja kabela ili frižidera. Nakon što frižider počne sa radom, nemojte da dirate hladne površine unutar zamrzivača, posebno ne onda kada su vam ruke mokre ili vlažne. Koža bi mogla da vam se prilepi za ovu ekstremno hladnu površinu.

Iskopčajte kabel za struju iz utičnice kako biste mogli da očistite aparat ili zbog nekih drugih zahteva. Nikad nemojte da primete kabel za struju sa vlažnim rukama, jer može da dođe do strujnog udara ili se možete ozlediti.

Nikad nemojte da oštećujete, menjate, previše iskrivljavate, vadite ili savijate kabel za struju, jer oštećeni kabel može da uzrokuje požar ili strujni udar. Nikad niste sigurni da li je aparat propisno uzemljen.

Nikad nemojte da stavljate staklene čaše ili sudove u zamrzivač, jer mogu da puknu usled širenja njihove sadržine za vreme zamrzavanja.

Nikad nemojte da stavljate ruke u spremnik za led koji pravi automatski izrađivač leda. Mogli biste da se pozledite zbog rada automatskog izrađivača leda.

Ovaj aparat nije namenjen korišćenju od strane male dece ili starijih osoba bez nadzora.

Mala deca treba da budu pod nadzorom odraslih prilikom korišćenja aparata kako bi se osiguralo da se ne igraju sa aparatom.

Uvek pazite da se nitko ne penje, sedi, stoji ili veša za središnja vrata frižidera. U protivnom može da dođe do oštećenja frižidera ili čak do njegovog prevrtanja, te do ozbiljnog pozleđivanja osobe.

Ako je moguće, priključite frižider na njegovu sopstvenu električnu utičnicu, kako biste sprečili da ne dođe do preopterećenja i nestanka struje usled rada frižidera, drugih aparata ili svetiljki.

Hladionik sa zamrzivačem treba tako da budu postavljeni kako biste u slučaju nezgode mogli brzo da isključite kabel za struju.

Ako je kabel za struju oštećen, treba da se zameni kablom od istog izrađivača, servisera ili sličnog kvalifikovanog kadra kako bi se izbegle opasnosti.



**Nemojte da koristite produžne kablove**

**Dostupnost kabela za struju**

**Zamena kabela za struju**

# **Važna uputstva vezana za bezbednost**

## **OSNOVNE SIGURNOSNE MERE**

Ovo uputstvo sadrži mnoge važne poruke u vezi bezbednosti. Uvek prvo pročitajte ove napomene i postupajte u skladu njima.

 Ovo je simbol opomene. On vas opominje da pročitate poruku u vezi bezbednosti koja vas informiše o izlaganju opasnostima koje vas mogu usmrtiti ili povrediti, ili pak oštetiti proizvod. Sve poruke u vezi bezbednosti imaju prvo znak opasnosti i neku od napomena DANGER (OPASNOST), WARNING (UPOZORENJE) ili CAUTION (OPREZ). Te napomene označavaju sledeće:

 **OPASNOST** Ugrožavate svoj život i bićete ozbiljno povređeni ako ne sledite instrukcije.

 **UPOZORENJE** Postoji opasnost po život ili od ozbiljnog povređivanja ako ne sledite instrukcije.

 **OPREZ** Ukazuje na to da možete očekivati situacije u kojima ćete biti izloženi opasnostima, koje, ako se ne izbegnu, mogu dovesti do manjih ili blažih povreda, kao i do oštećenja proizvoda.

Sve poruke koje se odnose na vašu bezbednost će vam naznačiti o kakvom izlaganju opasnosti se radi, kako da smanjite šanse za povređivanje, i šta se može desiti ako ne postupite u skladu sa instrukcijama.

## **UPOZORENJE**

Da biste smanjili rizik od požara, strujnog udara ili povređivanja osoba koje koriste ovaj proizvod, treba da postupate u skladu sa osnovnim sigurnosnim merama, uključujući i sledeće.

Pažljivo pročitajte sve ove instrukcije pre korišćenja uređaja.

### **1. Prilikom povezivanja na napajanje**

**Treba da se koristi samo ona utičnica koja je za to namenjena.**

- Korišćenje nekoliko uređaja preko jedne utičnice može dovesti do požara.
- Oticanje struje sa prekidača može zagaditi hranu i može da dovede do curenja dispensera.

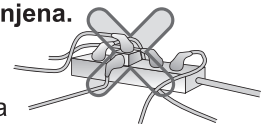

**Pazite da priključak nije okrenut nagore ili da ne bude pritisnut sa zadnje strane frižidera.**

Može da uđe voda unutra ili se može oštetiti priključak, što dovodi do požara ili strujnog udara.

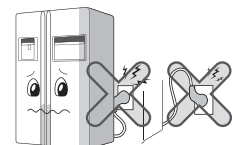

**Pazite da se kabli ne savija ili da nije pritisnut nekim teškim predmetom koji ga može oštetiti.**

To može oštetiti kabli i prouzrokovati požar ili strujni udar.



**Nemojte da modifikujete ili produžavate glavni kabl.**

Oštećenje kabla u električnom smislu, kao i nekih drugih delova, može prouzrokovati strujni udar ili požar.

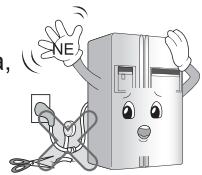

**Isključite frižider iz zida kada ga čistite, kada nešto radite na njemu ili kada menjate unutrašnju lampu.**

- Takve stvari mogu da dovedu do strujnog udara ili do povređivanja.
- Kada menjate lampu u frižideru, proverite da nije izvađen gumeni prsten namenjen za sprečavanje pojave električnih varnica.

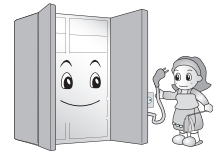

**Nemojte da izvlačite kabli ili da dodirujete priključak kada su vam ruke mokre.**

- To može dovesti do strujnog udara ili povređivanja.

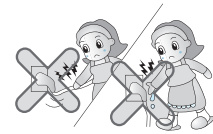

**Ako na utikaču ima vode ili prašine, obrišite to i čvrsto uključite utikač u utičnicu.**

Prašina, voda ili labavi priključak mogu dovesti do požara ili strujnog udara.

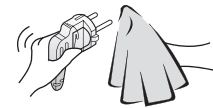

**Budite sigurni oko uzemljivanja.**

Nepravilno uzemljivanje može dovesti do kvara i strujnog udara.

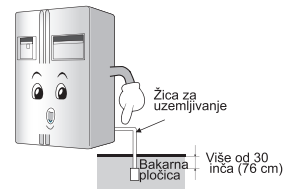

**Kada su kabli ili utikač oštećeni, ili kada je utičnica olabavljena, nemojte da ih koristite.**

To može dovesti do strujnog udara ili kratkog spoja koji može prouzrokovati požar.

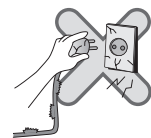

**2. Prilikom korišćenja frižidera**

**Nemojte da stavljate na frižider teške predmete ili stvari koje mogu biti opasne (kao napr. posude sa tečnošću).**

Može se desiti da padnu prilikom otvaranja ili zatvaranja vrata, što može dovesti do povređivanja, strujnog udara ili požara.



**Nemojte postavljati frižider na vlažnom mestu ili na mestima gde može doći do prskanja vode ili kiše.**

Dotrajalost izolacije električnih delova može dovesti do odvoda struje.

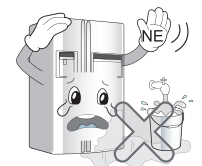

**Nemojte da se oslanjate na vrata ili police na vratima, kao ni na kućni bife zamrzivača i komoru za hlađenje.**

Može se desiti da frižider padne ili da vam povredi ruke. Naročito pazite da se deca ne ponašaju na taj način.

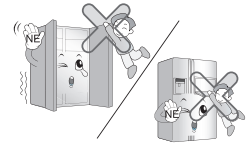

**Nemojte da koristite u blizini ili da ostavljate unutar frižidera zapaljive materijale kao što su eter, benzin, alkohol, lekovi, tečni propan gas, sprejevi ili kozmetika.**

To može dovesti do eksplozije ili požara.

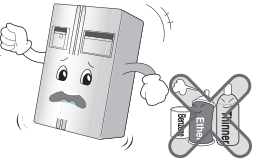

**Nikako nemojte za osvežavanje frižidera da koristite sveću koja gori.**

To može prouzrokovati eksploziju ili požar.

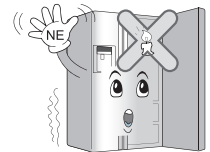

**Nemojte da stavljate ruke u koficu za led ili u dispencer za led. (to važi samo kod modela sa dispencerom).**

Deo za pravljenje kockica leda vas u toku svog rada može povrediti.



**Nemojte da ostavljate lekove ili istraživački materijal u frižider.**

Kada se nešto što zahteva striktnu temperaturnu kontrolu stavi u frižider, može se desiti da se pokvari ili da dovede do neke neočekivane reakcije i izlaganju opasnosti.

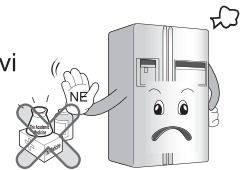

**Nemojte koristiti zapaljive sprejeve blizu frižidera.**

To može dovesti do požara.

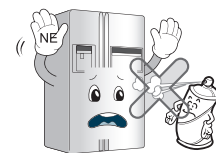

**Izbegavajte zagrevanje uređaja.**

To može dovesti do požara.

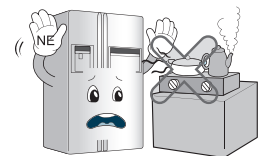

**U deo za pravljenje leda sipajte samo vodu za piće (to važi samo za model sa dispencerom).**

U suprotnom, možete se izložiti nekoj opasnosti od zagađenja.



**Nemojte da postavljate vaze, bokale, kozmetiku, lekove ili bilo kakve posude sa vodom na frižider.**

To može dovesti do požara, strujnog udara ili povređivanja ako slučajno padne dole.

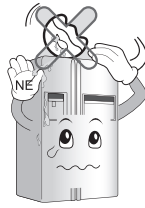

**Nemojte popravljati frižider ako se on nalazi u vodi.**

To može dovesti do strujnog udara ili požara.

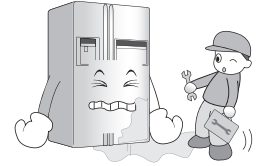

**Kada se pojavi oticanje gasa, nemojte da pipate frižider ili priključak već odmah provetrite prostoriju.**

- Od varnice se može javiti eksplozija, a zatim i požar ili opekotine.
- Pošto ovaj frižider koristi prirodan gas (izobutan, R600a), prirodni gas usklađen sa prirodom i okolinom, čak i male količine su zapaljive (80~90g). Kada gas otiče zbog većeg oštećenja usled transporta, instalacije ili korišćenja, i najmanja varnica može da dovede do požara ili opekotina. (važi samo za model koji sadrži R600a).

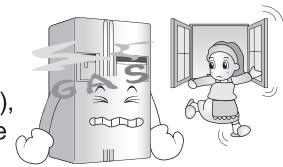

**Nemojte da prskate frižider vodom ni spolja ni iznutra ili da ga čistite benzinom i razređivačem.**

Dotrajalost izolacije električnih delova može dovesti do strujnog udara ili požara.

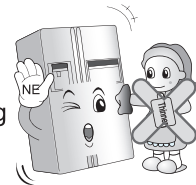

**Kada se pojavi bilo kakav čudan miris ili dim iz frižidera, odmah isključite utikač iz zida i kontaktirajte servis centar.**

Inače, to može dovesti do požara.



**Nemojte dozvoljavati da bilo koja osoba osim kvalifikovanog majstora rastura, popravlja ili vrši izmene na frižideru.**

Nestručno rukovanje može dovesti do povređivanja, strujnog udara ili požara.

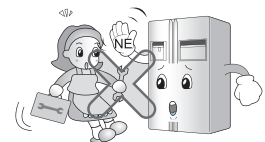

**Nemojte koristiti frižider u svrhe koje nisu predviđene u domaćinstvu (skladištenje lekova ili uzoraka, korišćenje na plovnim objektima itd.)**

To može dovesti do neočekivanog izlaganja opasnostima, kao što su napr. požar, strujni udar, kvarenje skladištenog materijala ili može dovesti do neke hemijske reakcije.

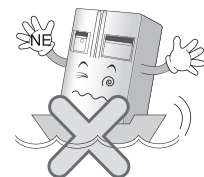



**Prilikom odlaganja starog frižidera, skinite sve dodatne delove sa vrata.**

Uradite tako da se deca ne bi igrala i nesmotreno zatvorila unutra.



**Postavite frižider na čvrstom i ravnom podu.**

Postavljanje frižidera na nekom nestabilnom mestu može smrtno da povredi nekoga ako frižider padne prilikom otvaranja ili zatvaranja vrata.

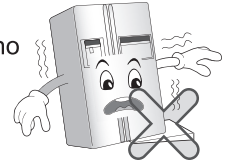

**Nemojte da stavljate ruke na metalnu šipku na izlazu hladnog vazduha, na poklopac, na dno frižidera, na rešetku otpornu na toplotu sa zadnje strane (izduvni otvor).**

To može dovesti do strujnog udara ili povređivanja.

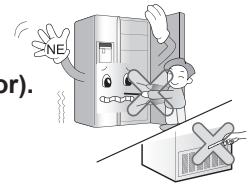

**Kada želite da izbacite stari frižider, kontaktirajte nadležnu službu.**

Kada želite da izbacite neki veći kućni otpad, kao što su na primer kućni aparati ili nameštaj, onda je najbolje da kontaktirate nadležnu službu.

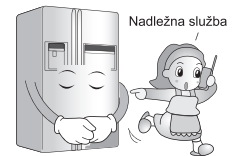

**⚠ OPREZ**

**Nepostupanje u skladu sa ovim uputstvima može dovesti do povređivanja ili oštećenja kuće ili nameštaja. Zbog toga vas molimo da uvek budete obazrivi.**

**Nemojte mokrim rukama da dodirujete hranu ili posude u zamrzivaču.**

To može prouzrokovati promrzline.

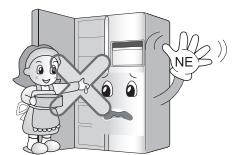

**Nemojte da stavljate led u kristalne posude ili keramičko posuđe.**

Može da se desi da se polomi to posuđe i da vas povredi.

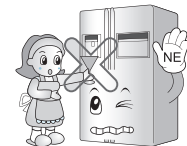

**Kada nema struje, izvadite led iz posude za led (to važi samo kod modela sa dispenzerom).**

Duži nestanak struje može dovesti do topljenja leda i potopljavanja poda.

Kada se očekuje duži nestanak struje takođe izvadite led iz posude za led.



**Sačekajte bar 5 minuta kada isključujete i ponovo uključujete utikač.**

Ako ne uradite tako, može se desiti da zamrzivač ne radi kako treba.

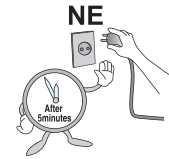

**Nemojte da stavljate staklene flaše u zamrzivač.**

Može se zalediti sadržaj unutar flaše tako da se ona polomi i da vas povredi.



**Nemojte da izvlačite utikač povlačenjem kabla, već lepo uhvatite utikač na njegovom kraju.**

Ako ne radite ispravno može doći do strujnog udara, kratkog spoja ili požara.



**Nemojte postavljati frižider na vlažnom mestu ili na mestima gde može doći do prskanja vode ili kiše.**

Dotrajalost izolacije električnih delova može dovesti do odvoda struje.

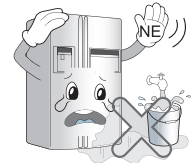

**Nemojte da stavljate ruke ispod frižidera.**

Čelična ploča pri dnu može da vas povredi.



**Frižider nosite tako da držite dršku pri dnu sa prednje i pri vrhu sa zadnje strane.**

U suprotnom, može se desiti da vam isklizne frižider i da vas povredi.

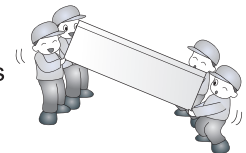

**Molimo vas da prilikom otvaranja ili zatvaranja vrata pazite da ne povredite osobe oko sebe.**

Prilikom otvaranja ili zatvaranja vrata može se desiti da se noga ili ruka uhvate u međuprostoru ili da se povredi dete pri čošku.

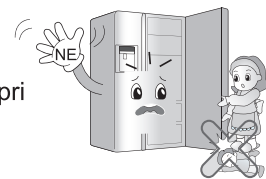

**Nemojte da stavljate bilo koje životinje u frižider.**

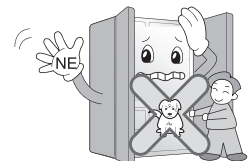

## ⚠ UPOZORENJE

### 1. Kada priključujete napajanje

Vodite računa da ne stegnete ili pritisnete kabl za napajanje ako frižider postavljate nakon izvlačenja kabla.

Kada udaljavate uređaj od zida, vodite računa da se kabl za napajanje ne umota ili ošteti.

To može da izazove požar ili strujni udar.

**Obavezno koristite uzemljenje predviđeno za odgovarajući napon kabla za napajanje.**

U suprotnom može doći do požara.

**Ako je kabl za napajanje oštećen, mora ga zameniti proizvođač ili njegov ovlašćeni serviser ili neko drugo ovlašćeno lice kako bi se izbegle rizične situacije.**

### 2. Prilikom korišćenja frižidera

**Vodite računa da deca ne ulaze u uređaj.**

Ulazak frižider predstavlja opasnost po život deteta.

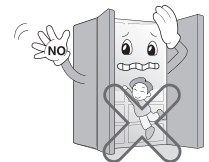

**Snažno otvaranje i zatvaranje vrata frižidera može da izazove ispadanje hrane, kako možete da povredite stopalo, pa vodite računa.**

**Nemojte stavljati teške stvari u kućni bar. (Samo za modele koji imaju kućni bar)**

Predmeti koji ispadaju mogu nekoga da povrede.

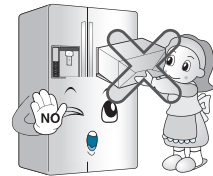

**U slučaju pojave sevanja i grmljavine, ili dugotrajnog nekorišćenja uređaja, isključite prekidač za napajanje.**

To može da izazove požar ili strujni udar.

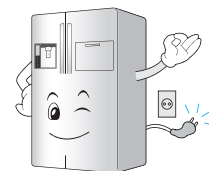

## ⚠ OPREZ

**Nemojte stavljati ruke u pregradu za led ili ledomat.**

Rad sa ledomatom može izazvati povrede.

**Nemojte uklanjati poklopac automatskog ledomata. (Samo za modele sa automatskim ledomatom)**

Rad sa mehaničkim delovima ledomata može izazvati povrede.

**Nemojte stavljati hranu u ovu pregradu frižidera.**

Može ispasti prilikom otvaranja i zatvaranja vrata frižidera i povrediti nekog.







## OPREZ

Ovim uređajem ne treba da rukuju osobe (uključujući i decu) sa smanjenim fizičkim, senzornim ili mentalnim sposobnostima, ili osobe sa nedostatkom iskustva i znanja, sve dok nisu pod nadzorom ili dok ih oni koji su odgovorni za njih ne upute na instrukcije za korišćenje uređaja.

Deca treba da budu pod nadzorom da se ne bi igrala uređajem.

## UPOZORENJE

-  Pazite da nema prepreka na otvorima za ventilaciju u aparatu ili u kućištu aparata.
-  Nemojte koristiti mehanička sredstva ili druga sredstva da ubrzate proces odmrzavanja, osim onih preporučenih od proizvođača.
-  Nemojte oštetiti krug sredstva za hlađenje.
-  Ne koristite električne aparate unutar odeljka za čuvanje hrane, ukoliko oni nisu preporučeni od proizvođača.
-  Sredstvo za hlađenje i izolacioni gas koji se koriste kod ovog aparata zahtevaju posebnu proceduru prilikom odlaganja. Kada odlazete ova sredstva, molimo vas da konsultujete agenta servisera ili sličnu kvalifikovanu osobu.



**Ovaj aparat sadrži malu količinu izobutan sredstva za hlađenje (R600a), prirodnog gasa koji je u velikoj meri u skladu sa prirodom, ali koji je zapaljiv. Kada prevozite i instalirate aparat, trebate paziti da ni jedan deo kruga sredstva za hlađenje ne oštetite. Sredstvo za hlađenje koje iscuri iz cevi može da se zapali ili da izazove povredu oka. Ako primetite da sredstvo za hlađenje curi, izbegavajte svaki plamen ili potencijalno zapaljive izvore i provetrite sobu na nekoliko minuta.**

Kako biste izbegli da se stvori zapaljiva mešavina gasova i vazduha ako se dogodi da sredstvo za hlađenje procuri, veličina sobe u koju ste stavili aparat treba da bude u skladu sa količinom sredstva za hlađenje koji se koristi u aparatu. Prostorija mora imati 1m<sup>2</sup> za svakih 8g R600a sredstva za hlađenje unutar aparata. Količina sredstva za hlađenje u vašem aparatu je prikazana na identifikacionoj pločici unutar aparata. Nikad ne palite aparat koji pokazuje bilo kakve znake oštećenja. Ako imate bilo kakve sumnje, konsultujte vašeg prodavca.

## Upozorenje moguć ulazak deteta u frižider

## **!** OPASNOST: Opasnost od ulaska deteta u frižider.

Pre nego što se rešite svog starog frižidera ili zamrzivača:

Uklonite vrata aparata ali ostavite police na mestu tako da deca ne mogu lako da se popnu unutra.

Aparat nije namenjen korišćenju od strane male dece ili starijih i nemoćnih osoba bez nadzora.

Mala deca treba da budu pod nadzorom odraslih kako bi se osiguralo da se ne igraju sa aparatom.

## Nemojte da držite

Nemojte da držite ili koristite benzin ili druge zapaljive gasove i tečnosti u blizini ovog ili bilo kojeg drugog aparata.

## Uzemljenje

U slučaju da dođe do kratkog spoja, uzemljenje smanjuje rizik od strujnog udara zbog specijalne žice kojom prolazi električna struja.

Kako biste sprečili moguć strujni udar, ovaj uređaj mora da bude uzemljen.

Nepravilno korišćenje i postavljanje žice za uzemljenje može da uzrokuje strujnim udarom. Posavetujte se sa kvalifikovanim električarom ili serviserom ako niste u potpunosti razumeli uputstva vezana za uzemljenje, ili ako niste sigurni da li je aparat propisno uzemljen.

## Identifikacija delova

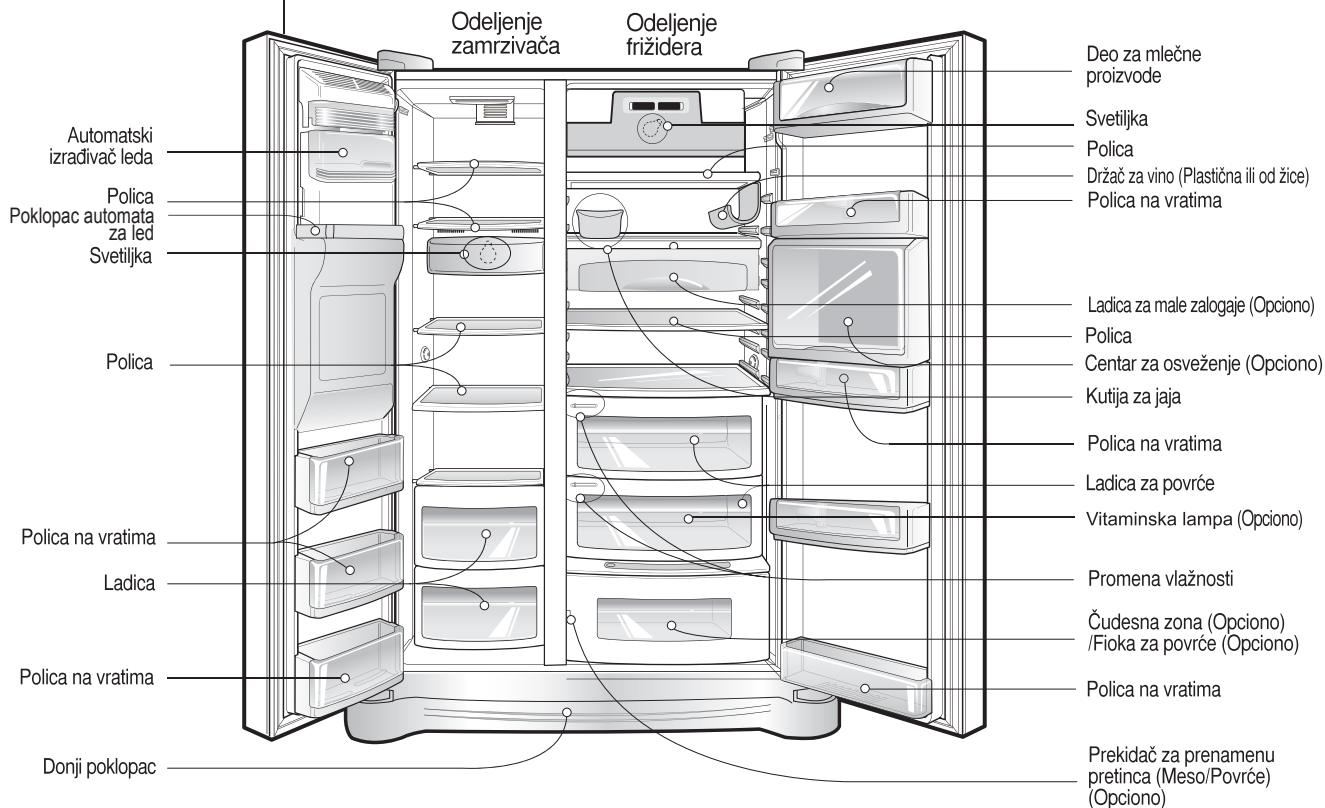

## NAPOMENA

- Ako ste primetili da nekih od navedenih delova nema na vašem aparatu, to su delovi koji se koriste samo kod nekih modela. (npr. "Centar za osveženje" ne nalazi se kod svih modela).

**Odaberite dobru lokaciju****Mesto postavljanja**

1. Postavite svoj aparat tamo gde ćete njime lako moći da se koristite.
2. Nemojte da postavljate aparat u blizinu izvora toplote, direktnog sunčevog svetla ili vlage.
3. Da biste obezbedili pravilnu cirkulaciju vazduha oko frižidera-zamrzivača, ostavite dovoljno prostora sa obe strane, kao i odozgo, i neka rastojanje od zida sa zadnje bude bar 2 inča (5cm).



4. Da bi se izbeglo vibriranje, aparat treba da stoji posve ravno.
5. Nemojte da postavljate aparat ako je temperatura u prostoriji niža od 5°C. To može da utiče na njegovo funkcionisanje.

**Izbacivanje starog uređaja**

Ovaj uređaj sadrži tečnosti (za hlađenje, mazivo), a izrađen je od delova i materijala koji se mogu ponovo koristiti i reciklirati.

Sve važne materijale morate poslati u centar za sakupljanje otpadnih materijala, a nakon prerade (recikliranja) oni se mogu ponovo koristiti. Za vraćanje, molimo kontaktirajte lokalno predstavništvo.

## Zamena filtera za prečišćavanje vode (Ovo važi samo kod modela koji imaju filter unutra)

Pošto filter za prečišćavanje vode uklanja ostatke hloriga ili neprijatne mirise, menjajte ga na svakih 6 meseci.

### 1. Prvo skinite policu i pokrivač lampe.

Nakon što zatvorite dovodni ventil kod česme, izvadite policu iz frižidera (A) i pokrivač lampe (B).

Ubacite alatku u označenu oblast (1) i gurnite je da biste otkačili.

Koristite alatku sa ravnim vrhom kao što je (-) šrafciğer.

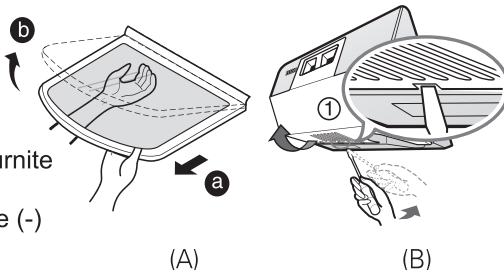

### 2. Izvadite filter za prečišćavanje vode.

#### Prilikom prve kupovine

■ Okrenite zatvarač filtra za zamenu u smeru suprotnom od smera kretanja kazaljke na satu (1) za 90°.

■ Povučite zatvarač napolje (2).

■ Ako ne koristite filter, čuvajte tu zamenu na nekom sigurnom mestu jer će vam trebati.

#### Kada ga menjate prilikom korišćenja

■ Da biste ga zamenili, okrenite filter u smeru suprotnom od smera kretanja kazaljke na satu (1) za 90°.

■ Kada izjednačite strelicu i liniju na labeli za otpuštanje (2), povucite (3) nadole.

■ Stavite neku posudu za vodu koja je malo veća od postojeće posude jer voda može da kape prilikom skidanja filtera za prečišćavanje vode.

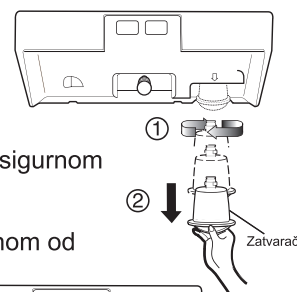

### 3. Zalepите nalepnicu sa datumom kada ste postavili novi filter i skinite zatvarač.

Napr.) Ako ste namestili filter u oktobru stavite nalepnicu '10 OCT'.

■ Prilikom prve kupovine, sačuvajte posebnu crvenu kapicu sa zatvaračem filtra za zamenu.

### 4. Postavite novi filter.

■ Poravnajte filter sa strelicom na kontrolnoj kutiji (1) i ubacite ga tako da pođe nagore (2).

■ Okrenite (3) u smeru kretanja kazaljke na satu za 90°.

■ Proverite da li su izjednačene strelica i linija koja pokazuje da je pozicija zaključana (4).

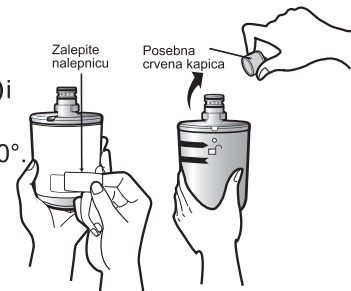

### 5. Vratite pokrivač lampe i policu nazad na svoja mesta.

■ Kada vratite pokrivač lampe i policu na svoja mesta, otvorite dovodni ventil.

■ Kada instalirate i menjate filter po prvi put, dobro je da isпустite vodu oko 3 minuta (ili približno 1 litar).

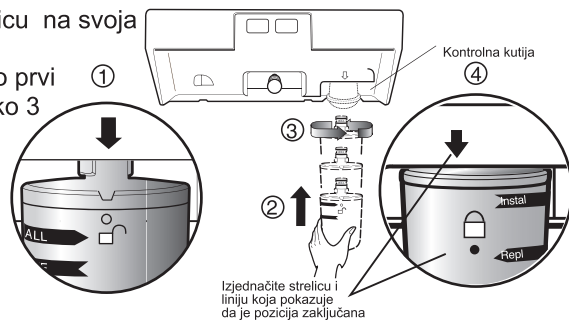

## ⚠ UPOZORENJE

**Odvojite donji zaštitni poklopac a zatim cev za vodu**

**Odvojite vrata odeljenja zamrzivača**

**Odvojite vrata odeljenja hladionika**

## Skidanje vrata

### Opasnost od strujnog udara

Isključite kabel za struju iz utičnice pre postavljanja. Ako to ne uradite, može da dođe do smrti ili ozbiljnog pozleđivanja

**Ako su vaša ulazna vrata preuska da bi frižider kroz njih prošao, odvojite vrata frižidera i bočno unesite frižider.**

Postolje skinite tako što ćete frižider malo podignuti nagore, izvadite kariku ③, a zatim izvučite crevo za dovod vode dok pritisunate područje ① kao što je prikazano na slici desno.



Donja zaštita



Cev za dovod vode

### NAPOMENA

- Ako je kraj cevi deformisan ili istrošen, taj deo odsecite.

- 1) Odvojite poklopac šarki odvijanjem vijaka. Odvojite sve povezne žice osim žice za uzemljenje.

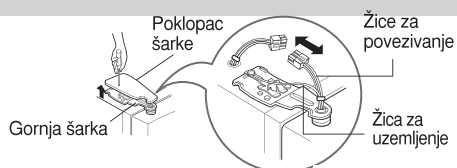

- 2) Odvojite držač okretanjem u smeru kazaljke na satu (①), a zatim podignite i odvojite gornju šarku (②).

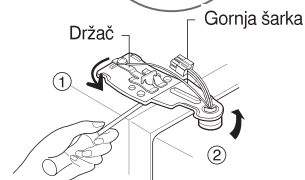

### ⚠ OPREZ

- Kod odvajanja gornje šarke, pazite da vrata ne padnu prema napred.

- 3) Podignite i odvojite vrata zamrzivača. Ovaj put vrata treba da budu podignuta dovoljno da se u celosti izvuče cev za dovod vode.



### NAPOMENA

- Unesite vrata frižidera kroz ulazna vrata prostorije i položite ih, ali oprezno tako da ne dođe do oštećenja cevi za dovod vode.

- 1) Odvijte vijke poklopca šarke i odvojite poklopac. Odvojite sve povezne kablove, ako ih ima, osim žice za uzemljenje.

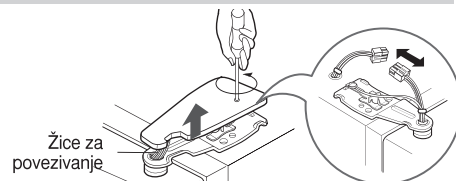

- 2) Odvojite držač rotirajući ga u smeru kazaljke na satu (①), a zatim podignite i odvojite gornju šarku (②).

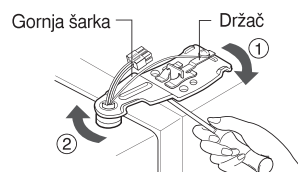

- 3) Podignite i odvojite vrata frižidera.

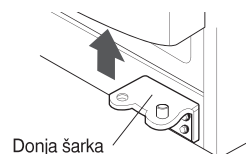



**Unesite  
hladionik**

Bočno unesite frižider kroz ulazna vrata prostorije kako je prikazano na slici desno.

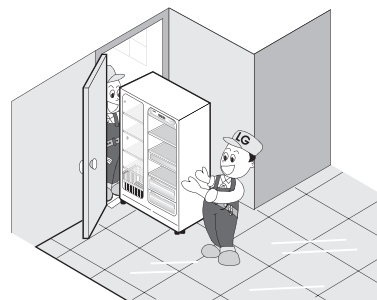
**Zamenjivanje vrata**

Namestite ih u suprotnom redosledu od redosleda kojim ste ih odvojili, nakon što ste ih uneli kroz ulazna vrata prostorije.

**Instalacija cevi za dovod vode****Pre  
nameštanja**

- Automatski izrađivač leda za rad treba pritisak vode od 147~834 kPa (1.5~8.5 kgf/cm<sup>2</sup>) (To jest, papirna šolja za jednokratno korišćenje (180 cc) napuniće se do kraja za 3 sekunde).
- Ako je pritisak vode u proseku niži od 147 kPa (1.5 kgf/cm<sup>2</sup>), potrebno je da nabavite posebnu pumpu za pritisak za normalno automatsko pravljenje leda i ledeno hladnu vodu.
- Pazite da cev za vodu ne bude istegnuta više od 8 m, i nemojte da je savijate. Ako je cev duga 8 m ili više, to može da uzrokuje probleme kod protoka vode zbog preslabog pritiska.
- Postavite cev za vodu na mestu gde nema toplote.
- Priključite cev isključivo na izvor pitke vode.
- Vidi uputstva vezana za pribor za postavljanje filtera za vodu.

**⚠ UPOZORENJE**

## Kada se vrata zamrzivača nalaze niže od vrata frižidera

Ubacite providnu pločicu dostavljenu uz proizvod kada su vrata zamrzivača niža od vrata frižidera.

- Kod onih vrata koja su niža, pomoću (+) tipa šrafčigera odšrafite šraf sa donje šarke kao što je prikazano na slici ①, postavite providnu pločicu između donje šarke i donjeg držača, a zatim pričvrstite šraf kao što je prikazano na slici ②.
- Ako je potrebno postavite i više providnih pločica da biste izjednačili visine (ukupno vam je dostavljeno 4 pločica).

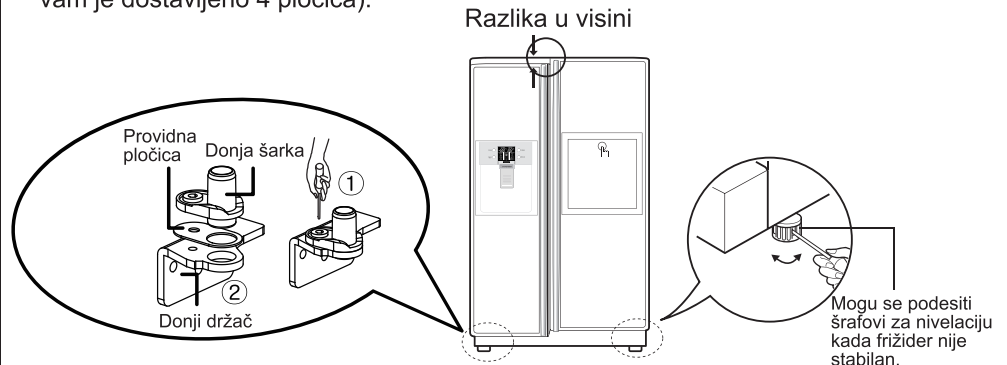

## Kada se vrata frižidera nalaze niže od vrata zamrzivača

Podesite ovo na frižideru kada se vrata frižidera nalaze niže od vrata zamrzivača

1. Koristite širu stranu alata za podešavanje ③ da biste okretali navrtku za pritezanje ① u smeru kretanja kazaljke na satu i olabavili je.
2. Koristite užu stranu alata za podešavanje ③ da biste okretali klin šarke za podešavanje ② u smeru kretanja kazaljke na satu ili u suprotnom smeru i da biste nivelisali visinu frižidera do visine zamrzivača.
3. Posle izjednačavanja visine vrata, okrećite navrtku za pritezanje u smeru suprotnom od smera kretanja kazaljke na satu da biste pričvrstili do kraja.

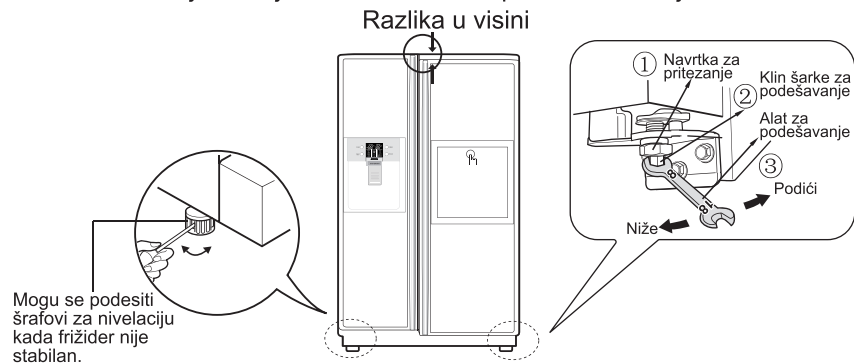

### ! OPREZ

Nakon izjednačenja visine obaju vrata

Sledeće

Nemojte podizati previše. Možete olabaviti klin šarke.

(Opseg podešavanja visine: maksimalno 5mm)

Vrata frižidera zatvaraće se glatko nakon podizanja prednje strane i okretanja vijka za podešavanje visine. Ako vrata ne mogu dobro da se zatvore, to može da utiče na funkcionisanje aparata.

1. Obrišite svu prašinu koja se nakupila za vreme isporuke i temeljito očistite ceo aparat.
2. Instalirajte sve dodatne delove kao što je kutija za led, itd., na za njih predviđeno mesto. Ti su delovi upakovani zajedno kako bi se sprečilo moguće oštećivanje za vreme isporuke.
3. Priključite kabel za struju (ili strujni utikač) u utičnicu. Nemojte da istodobno priključujete više aparata na istu utičnicu.

## Početak

Nakon što prvi put namestite frižider, ostavite ga da se stabilizuje na normalnoj temperaturi za rad oko 2-3 sata pre nego što ćete ga napuniti sa svežim ili smrznutim namirnicama.

Ako je došlo do prekida, pričekajte 5 minuta pre nego što ga ponovo uključite.

## Podešavanje temperature i funkcija

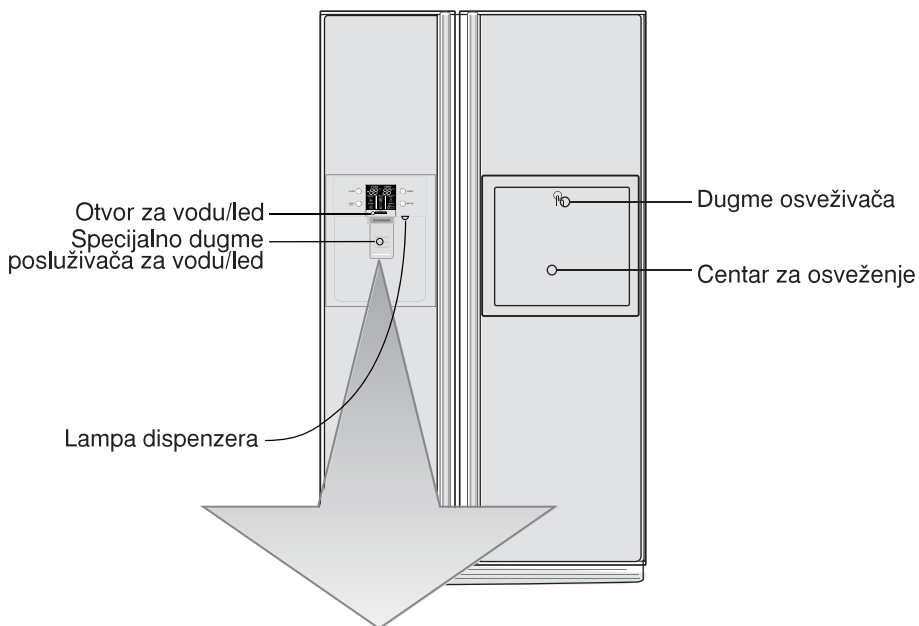

| Opciono     | Displej sa funkcijama |
|-------------|-----------------------|
| Tip-1 (LED) |                       |
| Tip-2 (LCD) |                       |

### NAPOMENA

- Može se desiti da vaš model nema baš svaku od opcija.

**Displej mod uštede energije (LED)**

Ova funkcija prebacuje displej u mod za uštedu energije sve dok se sledeći put ne otvore vrata.

Pritisnite istovremeno dugmad FREEZER i EXPRESS FRZ. i zadržite ih 5 sekundi dok ne čujete Ding. Tada će se sve LED diode uključiti (ON), a onda i isključiti (OFF). Kada je mod za uštedu energije aktivan, tada će displej ostati isključen sve dok se sledeći put ne vrata otvore. Posle toga, pojaviće se svaki put kada se otvore vrata ili kada se pritisne dugme i ostaće 20 sekundi uključen posle zadnjeg otvaranja vrata ili pritiska na dugme. Da biste deaktivirali mod za uštedu energije, pritisnite istovremeno dugmad FREEZER i EXPRESS FRZ. i zadržite ih 5 sekundi dok ne čujete Ding.

**Možete regulisati temperaturu zamrzivača i frižidera.**

**Način  
podešavanja  
temperature u  
odeljenju  
zamrzivača**

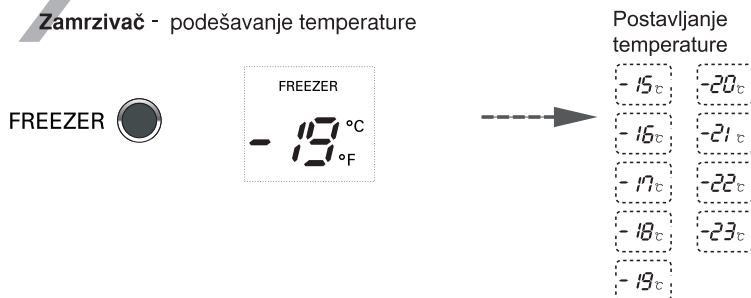

※ Kad god se pritisne na dugme (FREEZER ), postavka se menja prema sledećem redosledu (-19°C → -20°C → ... → -23°C → -15°C → ... → -19°C).

**Način  
podešavanja  
temperature u  
odeljenju  
frižidera**

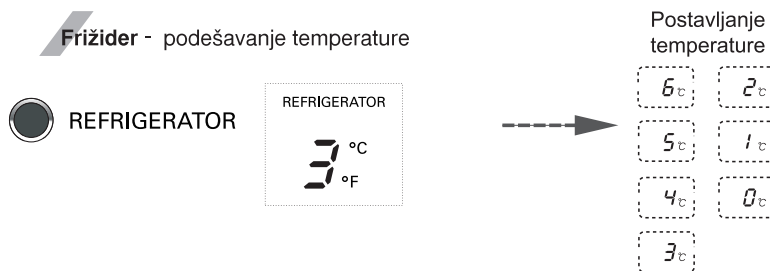

※ Kad god se pritisne na dugme (  REFRIGERATOR ), postavka se menja prema sledećem redosledu (3°C → 2°C → ... → 0°C → 6°C → ... → 3°C).

- Stvarna temperatura u odeljenju varira u ovisnosti o stanju i količini spremljene hrane, a podešena temperatura na indikatora je ciljna temperatura, a ne stvarna temperatura u frižideru.
- Funkcija frižidera slabije reaguje u prvo vreme rada. Molimo vas da nameštate temperaturu kao što je gore navedeno, ali tek nakon što prođe minimalno 2~3 dana od korišćenja frižidera.

## Kada izrađivač leda ne funkcioniše kako treba

### Ako se led zgruda

- Ako se led zgruda u jednu masu, izvadite komade leda iz spremnika za led, razbijte ih na manje delove i ponovo ih stavite u spremnik za led.
  - Ako izrađivač leda pravi premale kocke leda ili zgrudane komade leda, količina vode koja ulazi u izrađivač leda treba da se podesi. Obratite se servisnom centru.
- ※ Ako ne koristite led često, on se može zgrudati u veće komade.

### Nestanak struje

- Led može da padne u odeljenje zamrzivača. Izvadite spremnik za led i bacite sav led, zatim osušite spremnik i vratite ga nazad. Nakon što aparat ponovo bude priključen u struju, razmravljeni led automatski će se selektirati.

### Prilikom prve instalacije aparata

- Potrebno je oko 12 sati dok prvi puta instalirani frižider ne počne sa pravljenjem leda u odeljenju zamrzivača.

## Ekspresno zamrzavanje

### Selektujte ovu funkciju kada želite brzo zamrzavanje

- isključeno → uključeno → isključeno se ponavlja kad god se pritisne dugme EXPRESS FRZ. CHILD LOCK 3SECS
- Kada selektujete Special Refrigeration On, oznaka sa strelicama ostaje u stanju On nakon što trepne 4 puta.
- Funkcija brzog zamrzavanja se automatski isključuje kada prođe postavljeno vreme.

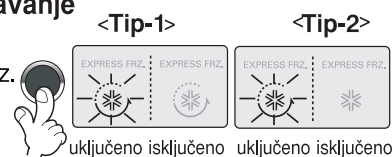

## Lock (Zaključavanje)

### Ovo dugme zaustavlja rad drugih dugmadi

- Zaključavanje (Locking) ili otključavanje (Release) se ponavlja kad god se pritisne dugme EXPRESS FRZ. CHILD LOCK 3SECS u trajanju dužem od 3 sekunde.
- Kada koristite dugme EXPRESS FRZ. CHILD LOCK 3SECS, onda ne možete da koristite drugu dugmad, sve dok ne otključate uređaj. Kada pritisnete neko drugo dugme dok je uređaj zaključan, dugme Lock će zatreperiti 3 puta da vas obavesti o tome.

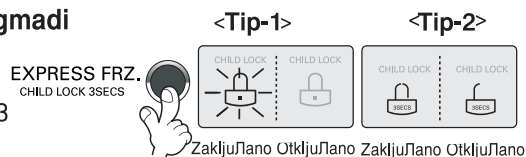

## Displej funkcije stanja filtera (ciklus zamene filtera)

- Ovaj uređaj ima svetlosni indikator za zamenu uloška filtera za vodu na dispenceru.
- Filter za vodu treba da se menja na svakih šest meseci.
- Svetlosni indikator za filter se uključuje da vas obavesti kada treba da se zameni filter.
- Posle zamene filtera, pritisnite i zadržite dugme za filter u trajanju dužem od 3 sekunde da biste resetovali indikator.
- Ako je potrebno da zamenite filter možete se obratiti i lokalnom servis centru.

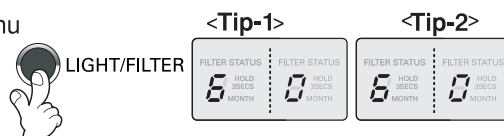

## Osvetljenje dispepera

### Ovo dugme uključuje (on) i isključuje (off) osvetljenje dispenzera.

- Funkcija osvetljenja dispenzera se uključuje (ON) ili isključuje (OFF) pritiskom na LIGHT/FILTER dugme.

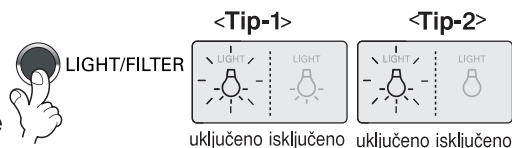

## Kako se koristiti posluživačem vode ili leda

- Odaberite jedno od sledećeg – izdobljeni led, vodu ili kocke leda – i lagano pritisnite čašom ili drugim sudom dugme u prostoru predviđenom za čašu.

### Izdobljeni led

Upalite lampicu indikatora za izdobljeni led pritiskom na dugme za odabir.

- Izdobljeni led izaći će kada čašom pritisnete specijalno dugme.

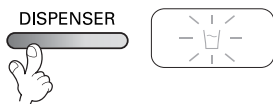

### Kocke leda

Upalite lampicu indikatora za kocke leda pritiskom na dugme za odabir.

- Kocke leda izaći će kada čašom pritisnete odgovarajuće dugme.

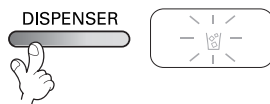

### Voda

Upalite lampicu indikatora za vodu pritiskom na dugme za odabir.

- Voda će poteći kada čašom pritisnete specijalno dugme.

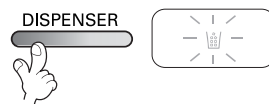

## ! OPREZ

- Rastojanje između posude u koju skupljate kockice leda i automata za led ne treba da bude previše veliko da one ne bi ispale.
- Pridržite posudu još nekoliko sekundi nakon preuzimanja leda ili vode tako da i poslednjih nekoliko kapi odu u nju, a ne na pod.

## Automat za led

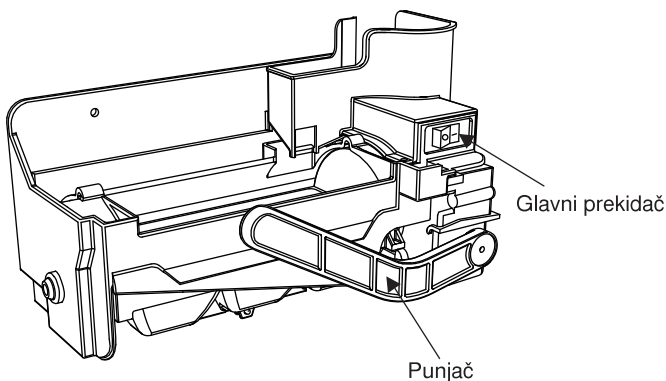

- Automat za led može automatski da napravi 6 kockica zaredom, a 50~60 kockica na dan. Ova količina može da varira od slučaja do slučaja, zavisno od temperature okoline, otvaranja vrata, od toga da li je zamrzivač pun, itd.
- Proizvodnja kockica leda se zaustavlja kada je posuda za led puna.
- Ako ne želite da koristite automat za led, onda isključite prekidač na OFF. A ako ponovo želite da ga koristite, uključite ga okretanjem prekidača na ON.

## NAPOMENA

- Normalno je da se čuje lupkanje kada led pada u posudu.

## ! UPOZORENJE

- Nemojte da gurate ruke u automat za led za vreme rada. Možete se povrediti.

## Ostale funkcije

## Način na koji funkcioniše dovod leda/vode

**OPREZ****Upozorenje da su vrata otvorena**

- 3 puta se čuje zvučno upozorenje u intervalu od 30 sekundi ako su vrata frižidera i vrata centra za osveženje otvorena duže od minute ili u potpunosti zatvorena.
- Molimo vas da se obratite lokalnom servisnom centru ako se zvučno upozorenje nastavi čak i nakon zatvaranja vrata.

**Funkcija dijagnoze (detekcija kvarova)**

- Funkcija dijagnoze problema automatski otkriva kvarove kada se koji kvar otkrije u aparatu za vreme funkcionisanja frižidera.
- Ako se pojavi kvar na samom aparatu, nećete moći da ga otklonite pritiskom na neko dugme niti će da se pojavi normalni indikator kvara. U tom slučaju, nemojte da isključite aparat nego se odmah obratite lokalnom serviseru. Ako aparat isključite, serviseru će biti potrebno mnogo vremena dok ne pronađe deo koji se pokvario.

Voda se hladi dok se nalazi u spremniku za vodu u odeljenju frižidera, a zatim se šalje u posluživač za vodu ili led.

Led se pravi u automatskom izrađivaču leda, a zatim se šalje u posluživač podeljen na izdrobljeni led i kocke leda.

**NAPOMENA**

- Normalno je da voda isprva nije veoma hladna. Ako želite da voda bude hladnija, dodajte leda u čašu.

**Bacite sav led (otprilike 20 kocki) i svu vodu (oko 7 čaša) koji se naprave prvi puta nakon postavljanja i instaliranja frižidera.**

Led i voda koji se prvi puta naprave mogu da sadrže čestice ili miris cevi za vodu ili kutije za vodu. Ovo je takođe potrebno da se učini u slučaju da se frižiderom niste služili jedno duže vreme.

**Držite decu podalje od posluživača za vodu ili led.**

Deca mogu pogrešno i nepropisno da pritisnu posebno dugme ili da unište lampice.

**Pazite da namirnice ne blokiraju put prolasku leda.**

Ako ste stavili namirnice na sam ulaz za dovod leda, nećete moći da ga dobijete. Prolaz za led takođe može da bude prekriven sa sitnim česticama ako koristite samo komadiće leda. U tom slučaju, uklonite čestice leda koje su se nakupile.

**Nikad nemojte da stavljate konzerve sa napicima ili namirnice u spremnik za led kako biste ih brzo rashladili.**

To može da uzrokuje oštećenje automatskog izrađivača leda.

**Nikad nemojte da koristite kristalne čaše ili predmete od kuhinjskog porcelana za uzimanje leda.**

Takve čaše ili predmeti mogu da se slome.

**Prvo u čašu stavite led, a zatim je napunite vodom ili nekim drugim napitkom.**

Može da dođe do prskanja vode ako se led doda u već napunjenu čašu.

**Nikad nemojte da dirate ručku ili bilo šta drugo na otvoru gde izlazi led.**

Dodirivanje može da prouzrokuje lomljenje delova ili ozleđivanje ruke.

**Nikad nemojte da skidate zaštitni deo izrađivača leda.**

**Ponekad izravnajte površinu tako da spremnik za led bude u potpunosti pun leda.**

Led se skuplja u samoj blizini izrađivača leda. Tako se izrađivaču leda može činiti da je spremnik za led potpuno pun i u tom slučaju se prekida daljnje pravljenje leda.

**Ako iz otvora izlazi led izmenjenje boje, smesta se obratite servisnom centru i prekinite korišćenje aparata.**

**Nikad nemojte da koristite preuske ili preduboke čaše**

Led može da se zaglavi u svom prolaženju, i na taj način frižider može da se ošteti.

**Držite čašu na propisnoj udaljenosti od otvora za led.**

Čaša koja se nalazi preblizu otvora može da blokira izlaženje leda.

**Ako nema struje na duže vreme, onda izvadite led iz posude za led.**

Kada nema struje na duže vreme, može da se istopi led iz posude za led i voda od topljenja može iscureti iz frižidera. Tako se može oštetiti pod. Zato vas molimo da izvadite sav led iz posude za led ako znate da neće biti struje ili ako idete negde na duže vreme.

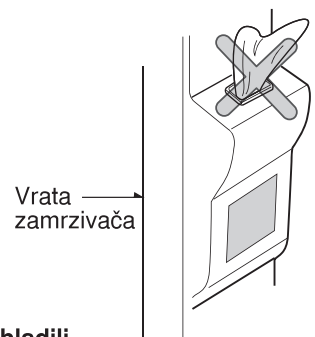

## Centar za osveženje (dostupno samo za određene modele)

### Način korišćenja

Otvorite vrata centra za osveženje.

- Možete da otvorite centar za osveženje bez otvaranja vrata frižidera, i na taj način uštediti na električnoj energiji.
- Unutarnja svetiljka odeljenja frižidera upaliće se prilikom otvaranja vrata centra za osveženje. Na taj način lako možete da vidite šta se u njemu nalazi.

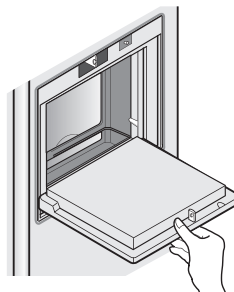

**Koristite vrata centra za osveženje kao poslužavnik**

- Nikad nemojte da koristite vrata centra za osveženje kao podlogu za rezanje i pazite da ga ne oštetite oštrim predmetima.
- Nikad nemojte rukama da se naslanjate ili pritišćete vrata centra za osveženje.

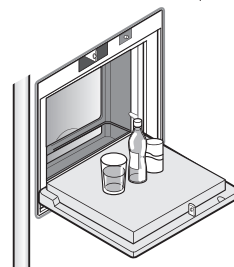

**Nikad nemojte da vadite unutarnji poklopac centra za osveženje**

- Centar za osveženje ne može normalno da funkcioniše bez zaštitnog poklopca.

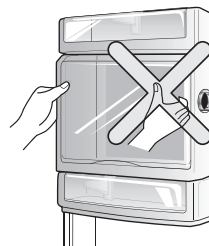

**Nemojte da stavljate teške predmete na vrata centra za osveženje i nemojte dozvoliti deci da se o njega vešaju.**

- Ne samo da vrata centra za osveženje mogu da se oštete, nego i deca mogu da se povrede.

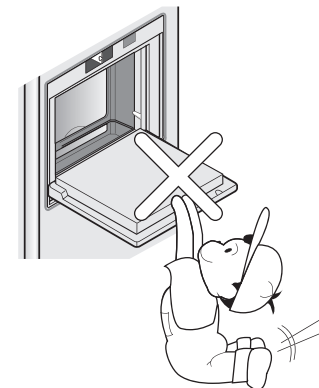



**Polica na sklapanje****Polica (dostupno samo za određene modele)**

Možete staviti više predmete kao što su tegle ili boce prosto gurajući prednji deo police ispod zadnjeg dela police. Povucite prema sebi da je vratite u punu veličinu.

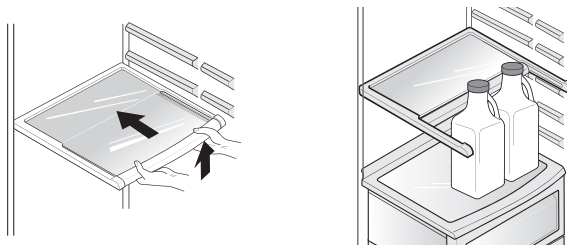
**Podešavanje držača za vino (Tip 1)****Držać za vino (dostupno samo za određene modele)**

Boce mogu bočno da se polegnu korišćenjem ovog posebnog dodatka. Dodatak može da se prikači za svaku policu.

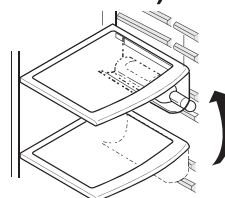

**Kada ubacujete držać za boce vina :**  
Povucite držać za boce na dole kao na ② nakon što ste ga ubacili u bočno pričvršćeni deo police kao na ① kačeći gornji deo kao na ①.

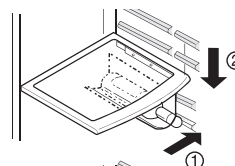

**Kada odvajate držać za boce vina :**  
Otkočite ga držeći ga za gornji deo kao na ③ i povlačeći ga prema sebi kao na ④.

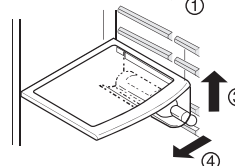
**(Tip 2)**

Flaše mogu biti skladištene bočno u ovoj polici za vino.

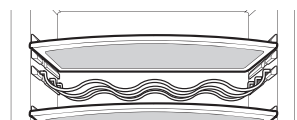
**Kutija za jaja (dostupno samo za određene modele)**

Kutiju za jaja možete da postavite tamo gde vam najviše odgovara

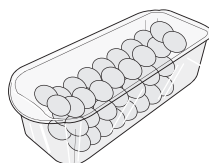
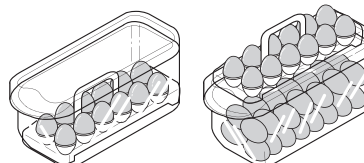
**[Tip 1]****[Tip 2]****⚠ OPREZ**

- Nikad nemojte da koristite kutiju za jaja kao kutiju spremnika za led. Može da se slomi.
- Nikad nemojte da stavljate kutiju za jaja u odeljenje zamrzivača ili u odeljenje svežih namirnica.

## Kontrola vlažnosti u pretincu za povrće

Vlažnost može da se kontroliše okretanjem dugmeta za kontrolu vlažnosti ulevo ili udesno prilikom spremanja voća ili povrća.

### Visoka vlažnost

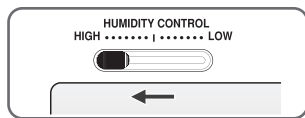

### Niska vlažnost

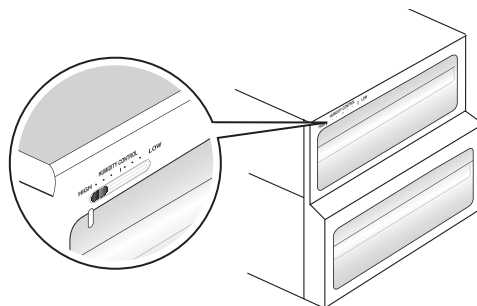
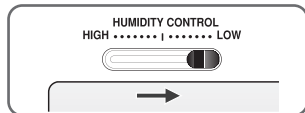

## Konverzija u pretinac za povrće ili pretinac za meso (dostupno samo za određene modele)

- Donja ladica frižidera može da se koristi bilo kao pretinac za povrće ili kao pretinac za meso.

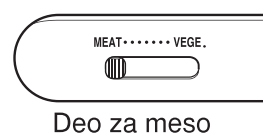

Pretinac za meso održava temperaturu na nižem nivou nego što je to u pretincu frižidera, tako da meso i riba koji se sprema mogu duže da sačuvaju svežinu.

### NAPOMENA

- Povrće ili voće može da se zamrzne ako je dugme za prenamenu postavljeno na pretinac za meso. Zato dobro proverite pre odlaganja namirnica.

## Osveživač (dostupno samo za određene modele)

Ovaj sistem delotvorno upija jake mirise korišćenjem optičkog katalizatora. Ovaj sistem nema nikakav uticaj na hranu u frižideru.

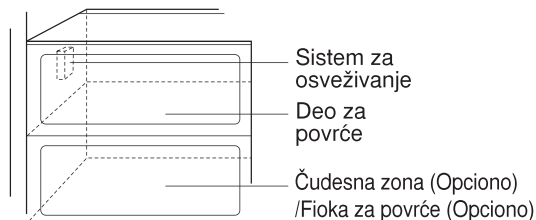

### Način korišćenja sistema za osveživanje

- Kako je sistem već instaliran na cev za dovod svežeg vazduha iz odeljenja frižidera, nikakvo vam dodatno postavljanje nije potrebno.
- Molimo vas da koristite zatvorene sudove za čuvanje namirnica sa jakim i oštrim mirisom. U protivnom, ostale namirnice u odeljenju mogu da upiju ovaj miris.

## Oblast prelaza temperature u Čudesnoj zoni (dostupno samo za određene modele)

Pritiskom na dugme ostavlja se povrće, voće ili druga vrsta hrane, kao što je meso da se odledi, sirova riba itd.



## Promene temperature u Čudesnoj zoni (dostupno samo za određene modele)

### Način rada

Možete da izaberete optimalni temperaturni opseg zavisno od vrste hrane koju ste ostavili.

- možete da izaberete između 3 različite temperature, i to su  $-3^{\circ}\text{C}$ ,  $-1^{\circ}\text{C}$  i  $4^{\circ}\text{C}$ . Povrće, voće, kao i hrana koja zahteva održavanje vlage, meso/ribe, mogu da ostanu sveže izborom odgovarajuće temperature za tu hranu.

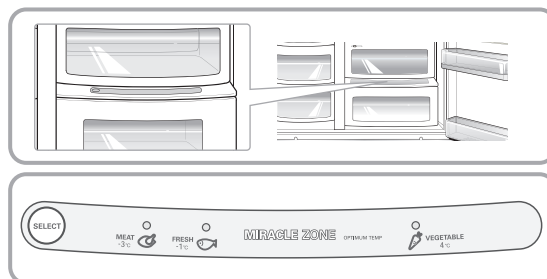

- Prilikom korišćenja Čudesne zone za skladištenje mesa, može se desiti da se voće ili povrće zamrznu.
- Prilikom korišćenja Čudesne zone za skladištenje mesa, da se ono ne bi pokvarilo treba ga čuvati u F-delu (freezer-zamrzivač).
- Ako se otvaraju vrata R-dela (refrigerator-frizider), lampica se uključuje u selektovani status, a ako se vrata zatvaraju onda se lampica isključuje.
- (Vegetable/Fruit) → (Cold storage while maintaining humidity) → (Meat) se ponavlja kad god se pritisne dugme "Selection".

## Čudesna zona (dostupno samo za određene modele)

### Uklanjanje posude

- Prvo sklonite posudu za povrće.
- Posle malog podizanja Čudesne zone ①, uhvatite unutra i povucite spolja ②.

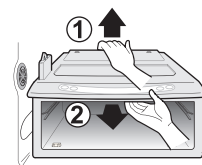

### Nameštanje posude

- Namestite kutiju Čudesne zone u ležište ① i polako gurnite da klizne unutra ②.
- Ako se ovo radi na silu spojni delovi se mogu oštetiti.

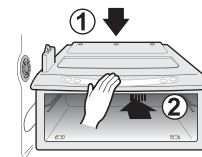

## Mesto za hranu

(Vidi pod Identifikacija delova)

- Držač za vino** Mesto za odlaganje vina.
- Ladica za male obroke** Spremanje malih namirnica kao što je hleb, mali obroci, itd.
- Polica odeljenja zamrzivača** Spremanje različitih zamrznutih namirnica kao što je meso, riba, sladoled, smrznute male namirnice, itd.
- Polica na vratima odeljenja zamrzivača**
  - Spremanje malih pakovanja smrznute hrane.
  - Temperatura može da se povisi kada se otvaraju vrata. Zato, nemojte ovde da odlažete dugotrajne namirnice kao što je sladoled.
- Ladica odeljenja zamrzivača**
  - Spremanje mesa, ribe, piletine, itd., nakon umatanja u folije od aluminijuma.
  - Spremajte suhe namirnice.
- Odeljenje za mlečne proizvoda** Spremanje mlečnih proizvoda kao što je maslac, sir, itd.
- Kutija za jaja** Stavite kutiju za jaja na odgovarajuće mesto.
- Centar za osveženje** Spremanje namirnica koje se često uzimaju, kao što je piće, itd.
- Polica odeljenja frižidera** Spremanje sudova sa hranom ili ostalih namirnica na dovoljnoj udaljenosti jedni od drugih.
- Polica na vratima odeljenja frižidera** Spremanje malih pakovanja hrane ili pića kao što je mleko, sokovi, pivo, itd
- Ladica za povrće** Spremanje povrća ili voća.
- Ladica za povrće /ladica za meso dvostruka namena** Spremanje povrća, voća, mesa za odležavanje, ribe, itd. i nameštanje dugmeta za konverziju/prenamenu već prema potrebi.  
Proverite za koje je namirnice podešeno dugme za konverziju pre odlaganja hrane.

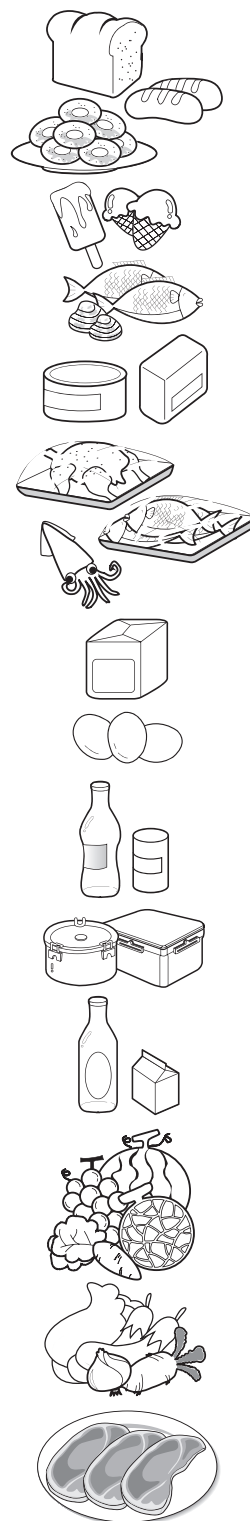

## Odlaganje namirnica

- Spremite sveže namirnice u odeljenje frižidera. Način na koji se namirnice zamrzavaju i odmrzavaju važan je faktor u očuvanju svežine i ukusa hrane.
- Nemojte da spremate namirnice koje se lako kvare na niskim temperaturama, kao što su banane i dinje.
- Ostavite vrelu hranu da se prvo ohladi pre nego je stavite u frižider, jer spremanje vrele hrane može nepovoljno da deluje na ostale namirnice i dovede do veće potrošnje električne energije.
- Prilikom odlaganja namirnica, umotajte ih vinilom ili ih stavite u spremnik sa poklopcem. To sprečava isparavanje vode i pomaže u očuvanju ukusa i hranjivih sastojaka hrane.
- Nemojte hranom da blokirate dovode vazduha. Neprekidno strujanje rashlađenog vazduha održava temperaturu u frižideru stalnom.
- Nemojte prečesto da otvarate vrata frižidera. Otvaranjem vrata omogućava se ulazak toplijeg vazduha u frižider što uzrokuje povišenje temperature.
- Nikad nemojte da držite mnogo namirnica u polici na vratima, tako mogu da odguraju unutarnje police pa onda vrata frižidera ne mogu potpuno da se zatvore.
- Nemojte da odlažete boce u odeljenje zamrzivača – jer mogu da puknu kada se tečnost u njima zamrzne.
- Nemojte ponovo da zamrzavate namirnice koje su se već jednom odmrznule. To može da uzrokuje gubitak ukusa i hranjivih sastojaka.
- Prilikom odlaganja zamrznutih namirnica kao što je sladoled, na duže vreme, odložite ih na policu zamrzivača, a ne policu na vratima.
- Nemojte hvatati mokrim rukama hladnu hranu ili posude – naročito one od metala – i ne stavljajte staklene predmete u delu za zamrzavanje.

### Odeljenje zamrzivača

#### OPREZ

- To je zbog toga da ne biste dobili promrzline na rukama i da se ne bi slomile staklene posude kada se njihova sadržina zaledi, što može dovesti do toga da se posećete.

### Odeljenje frižidera

- Nemojte da odlažete vlažne namirnice na gornje police frižidera, jer mogu da se zamrznu zbog direktnog kontakta sa hladnim vazduhom.
- Uvek očistite namirnice pre odlaganja u frižider. Povrće i voće treba da se opere i obriše, a upakovana hrana obriše, kako se susedne namirnice ne bi pokvarile.
- Prilikom spremanja jaja u za njih predviđenu kutiju ili policu, proverite da su sveža, i uvek ih spremajte u uspravnom položaju, jer tako duže ostaju sveža.

#### NAPOMENA

- Ako se vaš frižider nalazi na toplom i vlažnom mestu, i ako često otvarate vrata frižidera ili držite u njemu velike količine povrća, u frižideru može da se stvori višak vlage koji nema nikakvog efekta na funkcionisanje aparata. Jednostavno obrišite vlagu sa suhom krpom.

## Kako rastaviti delove

### NAPOMENA

- Rastavljanje na delove radi se prema redosledu suprotnom od redosleda sastavljanja. Proverite da ste isključili kabel za struju pre nego što počnete sa rastavljanjem i sastavljanjem. Nikada nemojte na silu da rastavljate delove. Delovi tako mogu da se oštete.

#### Svetiljka u odeljenju zamrzivača

Odvojite svetiljku izvlačenjem (③) i istovremenim laganim udaranjem (①) i okretanjem (②) poklopca svetiljke.

Okrećite žarulju u smeru suprotnom od smera kazaljke na satu. U frižideru se koristi žarulja maksimalne jačine od 40 W i može da se kupi u servisnom centru.

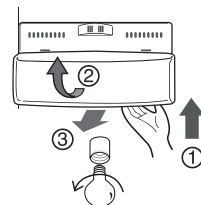

#### Polica zamrzivača

Da biste sklonili policu gurnite je ulevo (①), podignite malo levi kraj (②), pa zatim desni (③) i izvucite.

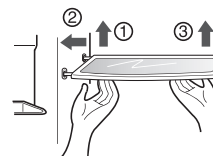

#### Polica na vratima i potpora

Podignite policu na vratima držeći je za oba kraja (①) i izvucite je u smeru (②).

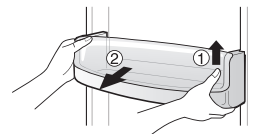

#### Posuda za kockice leda

Držite obema rukama gornju i donju stranu posude za led kao što je prikazano na slici sa desne strane, i držeći dno posude (①), malo je podignite i izvlačite je polako u smeru (②).

- Nemojte da skidate posudu za led, osim ako to nije neophodno.
- Prilikom vađenja posude za led, držite je obema rukama da biste izbegli mogućnost da vam ispadne.

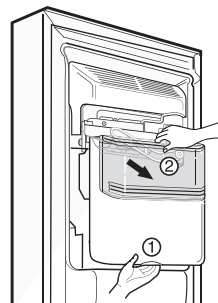

#### Posle korišćenja posluživača za vodu ili led

Sakupljač vode nema funkciju samoisušivanja. Zato treba redovno da se čisti.

Skinite poklopac sakupljača vode (①) i obrišite ga krpom.

Povucite sakupljač vode (②) skroz napred i izvucite ga napolje. Obrišite sakupljač suvom krpom.



### Svetiljka u odeljenju frižidera

Ubacite alatku u označenu oblast (1) i gurnite je da biste otkočili.  
Koristite alatku sa ravnim vrhom kao što je (-) šrafciğer.  
Okrenite sijalicu u smeru suprotnom od kretanja kazaljke na satu. Može se koristiti sijalica od maksimalno 40W i možete se kupiti u servis centru.

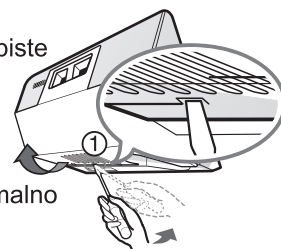

### Centar za osveženje

- Odvojite označeno mesto (1) nagore.
- Odvojite gornju policu srednjeg dela za osvežavanje i onda povucite napolje poklopac srednjeg dela za osvežavanje (2).
- Deo za osvežavanje će biti uklonjen povlačenjem nagore.



### NAPOMENA

- Iz vrata frižidera trebate ukloniti sve delove, kada nameravate izvući pretinac za povrće, ladicu za male obroke i poklopac centra za osveženje.

### Poklopac pretinca za povrće

- Da biste izvukli poklopac pretinca za povrće, izvucite malo pretinac za povrće prema napred, podignite prednji deo poklopca pretinca za povrće kao što prikazuje (2), te ga izvucite.

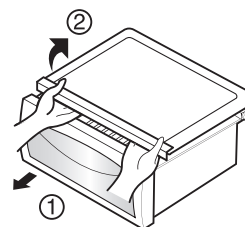

**Za vreme odsustva****Osnovne informacije**

Za vreme kraćeg odsustva, verovatno ćete smatrati da je najbolje frižider ostaviti da radi. Namirnice koje mogu da se zamrznu stavite u zamrzivač kako bi duže ostale sveže.

Kada planirate duže odsustvo i želite da isključite frižider, izvadite iz njega svu hranu, isključite ga iz struje, temeljito očistite unutrašnjost i ostavite oba vrata OTVORENA kako bi se sprečilo stvaranje neugodnog mirisa.

**Nestanak struje**

Većina nestanaka struje koji traju sat ili dva nema nikakvog uticaja na temperaturu u vašem frižideru.

Međutim, trebalo bi da što je više moguće smanjite otvaranje vrata frižidera za vreme dok nema struje.

**Ako pomerite**

Odvojite ili dobro pričvrstite sve klimave delove unutar frižidera.

Kako bi se sprečilo oštećenje vijaka za podešavanje visine, uvijte ih potpuno u bazu.

**Cev protiv kondenzacije**

Spoljašna stenka frižidera ponekad može da se ugreje, pogotovo ubrzo nakon instalacije.

Ne brinite se radi toga. Uzrok tome je cev protiv kondenzacije, koja zagrejava frižider kako bi se sprečilo "znojenje" na spoljašnjoj strani haldionika.

**! OPREZ**

- Morate da proverite O-RING, napravljen od gume da biste sprečili električne varnice.
- Nemojte da dodirujete lampu, u slučaju da ona dugo radi. Može se desiti da bude veoma vruća.

**Čišćenje**

Važno je da održavate svoj frižider čistim kako bi se sprečila pojava neželjenih mirisa. Hrana koja se prospe treba smesta da bude obrisana, jer može da se pokvari i uprlja plastične stenke frižidera ako predugo ostane.

**Spoljašnjost**

Koristite mlake rastvore blagog sapuna ili deterdženta da biste obrisali stenke frižidera tako da se sjaje.

Obrišite ga čistom krpom, a potom osušite.

**Unutrašnjost**

Preporuča se da se frižider redovito čisti. Operite sva odeljenja frižidera razređenom soda bikarbonom ili blagim deterdžentom i toplom vodom. Isperite i osušite.

**Posle čišćenja**

Molimo vas da proverite da kabel za struju nije oštećen, da utikač za struju nije pregrejan, te da je utikač za struju dobro priključen u utičnicu.

**! UPOZORENJE**

Uvek udaljite kabel za struju od zida na kojem utičnica, pre nego što počnete sa čišćenjem u blizini električnih trošila (svetiljki, prekidača, kontrola, itd.).

Obrišite svaki višak vlage pomoću spužve ili krpe kako bi se sprečilo da voda ili neka druga tečnost ne dođe u dodir sa električnim aparatom uzrokujući strujni udar.

Prilikom čišćenja površine frižidera nikad nemojte da koristite krpice od oštne i grube kovine, četke, gruba abrazivna sredstva za čišćenje, jaka alkalna otapala, zapaljive ili toksične tečnosti za čišćenje.

Nemojte da dirate zamrznute površine sa vlažnim ili mokrim rukama, jer vlažni predmeti mogu da zalepe za ekstremno hladne stenke.



## Otklanjanje kvarova

Pre nego što pozovete servisera, pročitajte ovaj odeljak. Ovi vam saveti mogu uštedeti podjednako vreme i novac. Sledeća lista uključuju uobičajene pojave u radu aparata koje nisu rezultat loše izrade ili oštećenih delova u aparatu.

| Pojava                                   | Mogući uzrok   | Rešenje   |
|--|--|---|
| <b>Rad frižidera</b>                     |  |   |
| <b>Kompresor frižidera ne radi.</b>      | Kontrola frižidera je isključena.  | Namestite kontrolu frižidera. Vidi odeljak Početak.   |
|  | Frižider je u stanju odmrzavanja.  | Ova pojava je posve normalna za frižider sa sistemom automatskog odmrzavanja. Ciklus odmrzavanja ponavlja se periodički.                        |
|  | Kabel za struju nije priključen na utičnicu u zidu.                                    | Proverite da je utikač kabela za struju gurnut u utičnicu.  |
|  | Nestanak struje. Proverite rade li svetiljke.  | Pozovite lokalnog električara.  |
| <b>Frižider radi previše ili predugo</b> | Frižider je veći od vašeg prijašnjeg frižidera.  | To je normalna pojava. Veći i efikasniji aparati duže rade u tim uslovima.  |
|  | U sobi ili napolju je veoma toplo.   | Normalno je za frižider da radi duže u tim uslovima.  |
|  | Frižider je do nedavno bio isključen na jedno duže vreme.                              | Potrebno je nekoliko sati dok se frižider ne rashladi u celosti.  |
|  | Možda je nedavno stavljena velika količina tople ili vrele hrane.                      | Topla hrana čini da frižider duže radi sve dok se ne postigne odgovarajuća temperatura.   |
|  | Vrata se otvaraju prečesto ili predugo ostaju otvorena.                                | Topao vazduh koji ulazi u frižider čini da on radi duže. Nemojte prečesto da otvarate vrata.  |
|  | Moguće je da su vrata frižidera ili zamrzivača delimično otvorena.                     | Pazite da frižider uvek stoji ravno. Držite hranu i sudove tako da ne blokiraju vrata. Vidi deo vezan za probleme. OTVARANJE/ZATVARANJE vrata.  |
|  | Kontrola frižidera postavljena je na prenisku temperaturu.                             | Namestite kontrolu frižidera na toplije podešenje sve dok se ne postigne zadovoljavajuća temperatura.   |
|  | Brtvilo frižidera ili zamrzivača je prljavo, istrošeno, napuklo, ili loše postavljeno. | Očistite ili zamenite brtvilo. Ako vrata ne prijanjaju u celosti, vaš će frižider duže trebati da radi kako bi se postigla željena temperatura. |
|  | Termostat održava frižider na konstantnoj temperaturi.                                 | To je normalna pojava. frižider se pali i gasi kako bi temperatura uvek bila konstatna.   |

| Pojava   | Mogući uzrok   | Rešenje  |
|--|--|--|
| <b>Temperatura je preniska</b>   |  |  |
| Temperatura u zamrzivaču je preniska ali je temperatura frižidera zadovoljavajuća.       | Kontrola zamrzivača nameštena je na prenisku temperaturu.  | Namestite kontrolu zamrzivača na toplije podešenje sve dok temperatura zamrzivača nije zadovoljavajuća.                              |
| Temperatura frižidera je preniska ali je temperatura zamrzivača zadovoljavajuća.         | Kontrola frižidera nameštena je na prenisku temperaturu.   | Namestite kontrolu frižidera na toplije podešenje.   |
| Hrana odložena u ladicama se zamrzava.   | Kontrola frižidera nameštena je na prenisku temperaturu.   | Vidi prethodno rešenje.  |
| Meso odloženo u ladicu sa svežim mesom se zamrzava.                                      | Meso bi trebalo da se drži na temperaturi malo nižoj od tačke zamrzavanja vode (32°F, 0°C) za maksimalno dugo održavanje svežine | Normalno je da se znaju stvoriti kristali leda usled vlage koja se nalazi u mesu.  |
| <b>Temperatura je previsoka</b>  |  |  |
| <b>Temperatura frižidera ili zamrzivača je previsoka.</b>                                | Kontrola zamrzivača nameštena je na previsoku temperaturu.   | Namestite kontrolu zamrzivača ili frižidera na hladnije podešenje sve dok temperatura zamrzivača ili frižidera nije zadovoljavajuća. |
|  | Kontrola frižidera nameštena je na previsoku temperaturu. Kontrola frižidera ima delimičan uticaj na temperaturu zamrzivača.     | Namestite kontrolu zamrzivača ili frižidera na hladnije podešenje sve dok temperatura zamrzivača ili frižidera nije zadovoljavajuća. |
|  | Vrata se prečesto otvaraju ili predugo ostaju otvorena.  | Topao vazduh ulazi u frižider/ zamrzivač svaki put kada otvarate vrata. Otvarajte vrata ređe.  |
|  | Vrata su delimično otvorena.   | U celosti zatvorite vrata.   |
|  | Moguće je da je nedavno stavljena veća količina tople ili vrele hrane.   | Pričekajte sve dok frižider ili zamrzivač ne postigne temperaturu koju ste odredili.   |
|  | Frižider je do nedavno bio isključen na jedno duže vreme.  | Frižideru je potrebno nekoliko sati kako bi se rashladio u celosti.  |
| <b>Temperatura frižidera je previsoka ali je temperatura zamrzivača zadovoljavajuća.</b> | Kontrola frižidera nameštena je na previsoku temperaturu.  | Namestite kontrolu frižidera na hladnije podešenje.  |

| Pojava   | Mogući uzrok  | Rešenje   |
|--|---|---|
| <b>Zvuk i buka</b>   |   |   |
| <b>Glasniji zvuk nego kad frižider radi.</b>                               | Današnji hladionici imaju veći kapacitet primanja hrane i temperatura u njima je stabilnija i konstantnija.               | Normalno je da je zvuk nešto glasniji.  |
| <b>Glasniji zvuk kada kompresor počne sa radom.</b>                        | Hladionik radi pod višim pritiskom za vreme početka ON ciklusa.   | To je normalna pojava. Zvuk će se stabilizovati kako će frižider da nastavi sa radom.                                       |
| <b>Vibrirajući ili kloparajući zvuk.</b>                                   | Pod je neravan ili nedovoljno tvrd. Hladionik se njiše na podu kada se malo dotakne.                                      | Pazite da pod bude ravan i stabilan te da adekvatno može da podržava frižider.  |
|  | Predmeti stavljeni na frižider vibriraju.   | Sklonite predmete.  |
|  | Sudovi sa hranom vibriraju na policama frižidera.   | Normalno je da sudovi delimično vibriraju. Malčice pomerite sudove. Pazite da frižider bude ravan i da čvrsto leži na podu. |
|  | Frižider dodiruje zid ili orman.  | Pomerite frižider tako da ne dodiruje zidove ili orman.   |
| <b>Voda/vlaga /led u frižideru</b>   |   |   |
| <b>Vlaga se sakuplja na unutrašnjim stenkama hladionika.</b>               | Vreme napolju je toplo i vlažno usled čega se povećava nivo stvaranja inja u frižideru i nutrašnjeg vlaženja.             | To je normalna pojava.  |
|  | Vrata su delimično otvorena.  | Vidi deo vezan za probleme otvaranja/zatvaranja vrata.  |
|  | Vrata se prečesto otvaraju ili predugo ostaju otvorena.   | Rede otvarajte vrata.   |
| <b>Voda/vlaga /led van hladionika</b>                                      |   |   |
| <b>Vlaga se sakuplja na spoljašnjoj strani hladionika ili između vrata</b> | Vreme je vlažno.  | To je normalna pojava kad je napolju vlažno. Kada je nivo vlažnosti niži, vlaga bi trebala da ispari.                       |
|  | Vrata su delimično otvorena, usled čega se stvara hladan vazduh unutar frižidera kako bi se poništio topao vazduh spolja. | Ovoga puta, potpuno zatvorite vrata.  |

| Pojava                                   | Mogući uzrok  | Rešenje   |
|--|---|---|
| <b>Miris u frižideru</b>                 | Unutrašnjost treba da se očisti.  | Očistite unutrašnjost sa spužvom, toplom vodom i sodom bikarbonom.  |
|  | Hrana sa jakim mirisom je u frižideru.  | Potpuno prekritje hranu.  |
|  | Neki sudovi ili materijali za uvijanje hrane proizvode neugodne mirise.           | Koristite drugu posudu ili neku drugu vrst materijala za zamatanje.   |
| <b>Otvaranje/zatvaranje vrata/ladica</b> |   |   |
| <b>Vrata ne mogu da se zatvore.</b>      | Namirnice blokiraju zatvaranje vrata.   | Pomerite namirnice zbog kojih vrata ne mogu da se zatvore.  |
|  | Vrata su bila prejako zatvorena, usled čega su se druga vrata delimično otvorila. | Pažljivo zatvorite oba vrata.   |
|  | Frižider nije ravan. Njiše se na podu kada se malo pogurne.                       | Podesite vijak za nameštanje visine.  |
|  | Pod je neravan ili nestabilan. Frižider se njiše na podu kada se malo pogurne.    | Pod treba da bude ravan tako da frižider može adekvatno da stoji na njemu. Obratite se stolaru kako bi vam izmenio uleknuti ili neravni pod.            |
|  | Frižider dodiruje zidove ili orman.   | Pomerite frižider.  |
| <b>Ladice se teško pomeraju.</b>         | Namirnice dodiruju policu iznad ladice.   | Držite manje hrane u ladici.  |
|  | Podloga pod ladicom po kojoj se ladica pomera je prljava.                         | Očistite ladicu i deo ispod ladice.   |
| <b>Posluživač za vodu ili led</b>        |   |   |
| <b>Iz posluživača ne izlazi led.</b>     | Spremnik za led je prazan.  | Nakon što padne prva tura leda u kutiju, posluživač bi trebao da počne sa radom.  |
|  | Temperatura zamrzivača nameštena je na previsoku temperaturu.                     | Okrenite kontrolu zamrzivača na više podešenje tako da se naprave kocke leda. Nakon što se napravi prva tura leda, posluživač bi trebao početi da radi. |
|  | Ventil dotoka vode iz domaćinstva je zatvoren.                                    | Otvorite ventil za dovod vode i pričekajte neko vreme dok se ne napravi led. Kad je led gotov, posluživač bi trebao da radi.                            |
|  | Vrata frižidera ili zamrzivača nisu zatvorena.                                    | Proverite da su oba vrata zatvorena.  |

| Pojava                                  | Mogući uzrok  | Rešenje   |
|---|---|---|
| <b>Led ne izlazi iz posluživača.</b>    | Led se istopio i zamrznuo oko svrdla zbog preretke upotrebe, fluktuacije u temperaturi i/ili nestanka struje.   | Izvučite kutiju spremnika i ostavite sadržinu da se otopi. Očistite spremnik, obrišite ga i ponovo ga vratite na njegov položaj. Prilikom pravljenja novog leda, posluživač bi trebao normalno da radi. |
| <b>Posluživač za led je zaglavljen.</b> | Kocke leda zaglavile su se između ručice za led i stražnjeg dela spremnika.   | Maknite kocke leda zbog kojih se zaglavio posluživač.   |
|   | Kocke leda slepile su se jedna za drugu.  | Koristite posluživač često tako da se kocke ne lepe jedna za drugu.   |
|   | Kocke leda koje su kupljene ili dobivene na neki drugi način bile su korišćene u posluživaču.   | Samo kocke koje napravi izrađivač leda treba da se koriste sa ovim posluživačem.  |
| <b>Voda ne izlazi iz posluživača.</b>   | Ventil za dovod vode iz domaćinstva nije otvoren. Vidi deo sa problemima "Izrađivač leda ne pravi led."   | Otvorite ventil za dovod vode u domaćinstvu.  |
|   | Vrata frižidera ili zamrzivača nisu zatvorena.  | Proverite da su oba vrata zatvorena.  |
| <b>Voda ima čudan ukus i/ili miris.</b> | Voda je predugo stajala u spremniku.  | Napunite i bacite 7 čaša vode kako bi se osvežio dovod vode. Napunite i bacite još 7 čaša vode da kompletno isperete spremnik.  |
|   | Aparat nije propisno priključen na slavinu sa hladnom vodom.  | Priključite aparat na dovod hladne vode koja opskrbljuje vodu za kuhinjsku slavinu.   |
| <b>Zvuk padanja leda</b>                | Ovaj zvuk se čuje kada automatski napravljen led dolazi u kutiju spremnika. To je normalna pojava, a jačina zvuka može da varira ovisno o lokaciji frižidera. |   |
| <b>Zvuk dovoda vode</b>                 | Ovaj zvuk se čuje kada u izrađivač leda dolazi voda posle puštanja automatski napravljenog leda. To je normalna pojava.                                       |   |

**Ostalo**

Molimo vas da temeljito pročitate deo 'Automatski izrađivač leda i posluživač za vodu i led' u ovom priručniku.

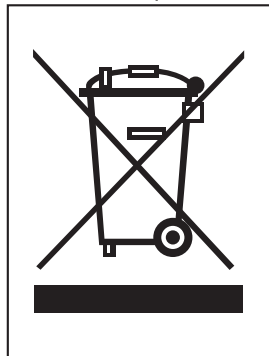
**UKLANJANJE STARIH APARATA**

1. Ako se na proizvodu nalazi simbol prekrížene kante za smeće, to znači da je proizvod u skladu sa evropskom smernicom 2002/96/EC.
2. Električni i elektronski proizvodi ne smeju se odlagati zajedno s komunalnim otpadom, već na posebna mesta koja je odredila vlada ili lokalne vlasti.
3. Ispravno odlaganje starog aparata sprečiće potencijalne negativne posledice za okolinu i zdravlje ljudi.
4. Detaljnije informacije o odlaganju starog aparata potražite u gradskom uredu, komunalnoj službi ili u prodavnicu u kojoj ste kupili proizvod.

## Zamena panela

(Obavezno pročitajte pre zamene panela.)

Prilikom zamene panela (A, B, C) kontaktirajte kvalifikovanog predstavnika servisa da to uradi, i pri tom pratite ove važne korake.

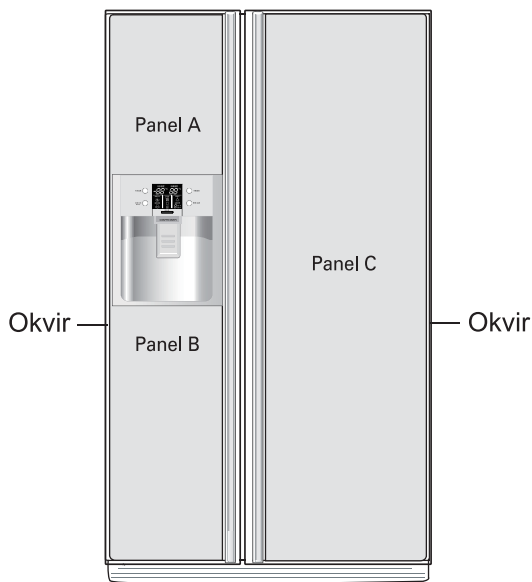

### OPREZ

1. Pazite da ne oštetite panele. Ako se to desi, može se neko povrediti.
2. Kada se kao materijal za panel koristi staklo, mora da se koristi tvrdo staklo. Obično staklo ako se polomi može da povredi nekog.
3. Ukupna težina panela (A, B, C) koji treba da se zamene ne treba da bude veća od 15kg. Ako su paneli preteški, može se umanjiti snaga držanja šarki, tako da vrata visnu itd.
4. Debljina panela koja može da se uklopi u okvir je 3.2~3.5mm.

5. Veličina panela (Širina x Visina)

Panel (A) : 381.5mm x 477mm

Panel (B) : 381.5mm x 785mm

Panel (C) : 497.5mm x 1661.5mm

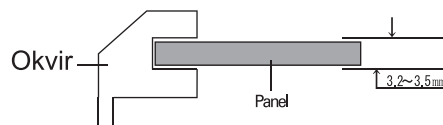

 **Oprez prilikom korišćenja frižidera**

Prilikom menjanja staklenog dela vrata, staklo se može polomiti i povrediti nekoga. Zato rukujte pažljivo.

## Zamena panela

(Obavezno pročitajte pre zamene panela.)

Prilikom zamene panela (A, B, C,D) kontaktirajte kvalifikovanog predstavnika servisa da to uradi, i pri tom pratite ove važne korake.

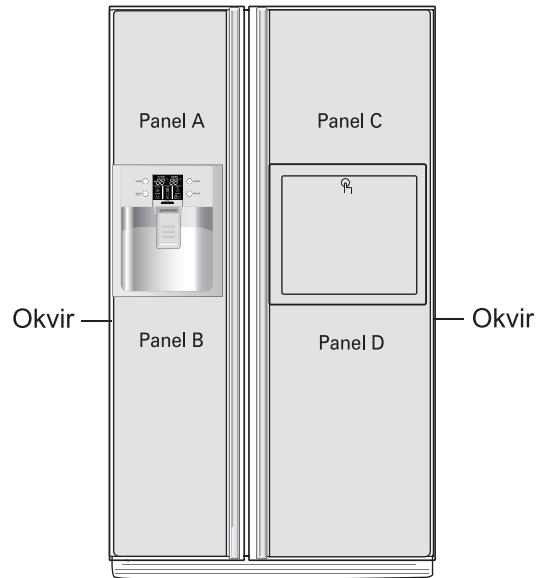

### OPREZ

1. Pazite da ne oštetite panele. Ako se to desi, može se neko povrediti.
2. Kada se kao materijal za panel koristi staklo, mora da se koristi tvrdo staklo. Obično staklo ako se polomi može da povredi nekog.
3. Ukupna težina panela (A, B, C,D) koji treba da se zamene ne treba da bude veća od 15kg. Ako su paneli preteški, može se umanjiti snaga držanja šarki, tako da vrata visnu itd.
4. Debljina panela koja može da se uklopi u okvir je 3.2~3.5mm.
5. Veličina panela (Širina x Visina)
  - Panel (A) : 381.5mm x 477mm
  - Panel (B) : 381.5mm x 785mm
  - Panel (C) : 497.5mm x 477mm
  - Panel (D) : 497.5mm x 785mm

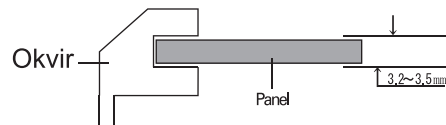

 **Oprez prilikom korišćenja frižidera**

Prilikom menjanja staklenog dela vrata, staklo se može polomiti i povrediti nekoga. Zato rukujte pažljivo.

## Normalno je da...

Sledeće pojave su normalne.

|                          | Pojava  | Rešenje  |
|--------------------------|---|--|
| <b>Buka</b>              | Kada čujete "tak" ili "tuk"   | To je zvuk različitih delova koji se šire/skupljaju ili različitih kontrolnih jedinica zavisno od promene temperature u frižideru.   |
|                          | Kada čujete "Dururuk", "Dulkuk" ili "Vung"  | To je zvuk rada kompresora ili ventilatora kada frižider počinje da radi, ili kada se isključuje.<br>To je ista pojava kao kad se na primer pali auto.   |
|                          | Kada čujete kao da teče voda "Kururuk"  | To je zvuk koji se javlja prilikom izmene stanja u zamrzivaču/frižideru. Kada tečnost prelazi u gasovito stanje, čućete kao da teče voda, a kada gas prelazi u tečno stanje, čućete "Kururuk"  |
|                          | Kada odmah nakon zatvaranja vrata čujete zvuk vetra kao na primer "Šuu" ili "Šik" | To je zvuk koji se stvara prilikom privremenog smanjenja pritiska kada se topli vazduh koji je ušao u zamrzivač ili frižider brzo hladi.   |
|                          | Kada čujete vibrirajući zvuk  | Ako je frižider instaliran na drvenom podu ili uz zid od drveta, ili ako nije pravilno nivelisan, zvuk će biti glasan zbog vibracije.  |
|                          | Kada čujete jak zvuk nakon instaliranja proizvoda po prvi put                     | Kada puštate frižider po prvi put, on će raditi brže da bi se brzo hladio, pa tako zvuk može biti glasniji.<br>Kada unutrašnja temperatura padne ispod određenog nivoa, buka će se smanjiti.   |
| <b>Otvorena vrata</b>    | Kada su vrata i dalje malo otvorena nakon zatvaranja                              | Zavisno od brzine zatvaranja vrata frižidera ili zamrzivača, vrata se mogu malo otvoriti i ponovo zatvoriti.<br>Pazite da ne zatvarate vrata previše jako.   |
| <b>Ledenje/Kapi rose</b> | Kada se na unutrašnjoj ili spoljašnjoj strani frižidera formira led ili kapi rose | Led ili kapi rose se mogu formirati kada vazduh uđe u unutrašnju površinu frižidera.<br>Posebno se to dešava kada često otvarate i zatvarate vrata frižidera.<br>Takođe, ako je vlažnost u okolini visoka ili ako je kišna sezona, sa spoljašnje strane frižidera se mogu formirati kapi rose.<br>To je prirodna pojava koja se javlja tokom vlažnih perioda.<br>Obrišite kapi vode suvom krpom. |
| <b>Temperatura</b>       | Kada je prednja strana frižidera topla  | Okolo prednje strane frižidera i između zamrzivača i frižidera su instalirane tople cevi da spreče formiranje rose.<br>Frižider se može zagrejati nakon instalacije ili kada su topla leta, ali to nije problem i možete da budete mirni povodom toga.   |