



# РУКОВОДСТВО ПОЛЬЗОВАТЕЛЯ LCD / LED LCD

Внимательно прочтите это руководство перед тем, как начать использовать устройство, и сохраните его на будущее.

Оборудование соответствует требованиям Технического Регламента "Ограничение использования некоторых опасных веществ в электрическом и электронном оборудовании."

P/NO : MFL66301676(1102-REV00)

Напечатано в России

Адрес производителя: 143160 Российская Федерация,  
Московская область, Рузский район, сельское поселение  
Дороховское, 86 км Минского шоссе, д.9.

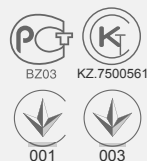

[www.lg.com](http://www.lg.com)

- Прежде чем пользоваться устройством, внимательно прочитайте эти инструкции по технике безопасности.
- Иллюстрации в этом руководстве могут немного отличаться от вашего устройства



### ⚠ ОПАСНО

☒ Проиригнорировав такое предупреждение, можно получить серьезную травму. Возможен несчастный случай или смертельный исход.

### ⚠ ВНИМАНИЕ

☒ Проиригнорировав такое сообщение, можно получить легкую травму или повредить устройство.

## МЕРЫ ПРЕДОСТОРОЖНОСТИ ПРИ УСТАНОВКЕ УСТРОЙСТВА

### ⚠ ОПАСНО



Держите устройство вдали от источников тепла, например электронагревателей.

- Несоблюдение этого правила может привести к поражению электрическим током, пожару, неправильной работе или деформации устройства.



Не используйте устройство в местах повышенной влажности, например в ванной комнате, или там, где оно может намокнуть.

- Иначе возможен пожар или поражение электрическим током.



При появлении запаха дыма, других запахов или необычных звуков выньте кабель питания из розетки и обратитесь в сервисный центр.

- Использование неисправного устройства может привести к поражению электрическим током или пожару.

### ⚠ ВНИМАНИЕ



Устройство должно стоять на плоской и устойчивой поверхности, откуда оно не может упасть.

- Если устройство упадет, оно может быть повреждено, а вы можете получить травму.



Защищайте устройство от прямого солнечного света.

- Иначе возможно повреждение устройства.



Не ставьте устройство в отсеки стенок и книжных шкафов.

- Вентиляция обязательна.

## МЕРЫ ЗАЩИТЫ ОТ ПОРАЖЕНИЯ ЭЛЕКТРИЧЕСКИМ ТОКОМ

### ⚠ ОПАСНО



Убедитесь в том, что розетка, в которую вставлен кабель питания, заземлена.

- Иначе возможно поражение электрическим током или травма.



Не прикасайтесь к вилке мокрыми руками. Если контакты мокрые или пыльные, насухо вытрите вилку или сотрите с нее пыль.

- Избыточная влага может привести к поражению электрическим током.



Во время грозы отсоединяйте кабель питания и сигнальный кабель.

- Иначе возможно поражение электрическим током или пожар.

### ⚠ ВНИМАНИЕ

Защищайте кабель питания от физического или механического повреждения. Нельзя перекручивать, сгибать, пережимать кабель, наступать на него и зажимать дверью. Обращайте особое внимание на разъемы, стенные розетки и место, где кабель выходит из устройства.



Если устройство подключено к розетке переменного тока, оно не отключается от источника питания переменного тока даже при выключении с помощью переключателя питания.

## МЕРЫ БЕЗОПАСНОСТИ ПРИ ПЕРЕМЕЩЕНИИ УСТРОЙСТВА

### ⚠ ОПАСНО

Убедитесь в том, что устройство выключено. Прежде чем перемещать устройство, отсоедините от него все кабели.

- Иначе возможно повреждение устройства или поражение электрическим током.



### ⚠ ВНИМАНИЕ

Во время перемещения не подвергайте устройство тряске и ударам.

- Иначе возможно повреждение монитора или поражение электрическим током.



При переноске держите устройство двумя руками экраном вперед.

- Если вы уроните устройство, то поврежденное устройство может стать причиной поражения электрическим током или пожара. Обратитесь в сервисный центр для ремонта.

## МЕРЫ БЕЗОПАСНОСТИ ПРИ ЭКСПЛУАТАЦИИ УСТРОЙСТВА

### ⚠ ОПАСНО

Не следует самостоятельно разбирать, ремонтировать и модифицировать устройство.

- Возможно поражение электрическим током или пожар.

- Для проверки, калибровки или ремонта устройства обращайтесь в сервисный центр.



Чтобы уменьшить риск пожара или поражения электрическим током, защищайте устройство от дождя и влаги. На устройстве не должны попадать капли жидкости или брызги. Нельзя также ставить на него предметы, наполненные жидкостью (например, вазы).



Устройства должно обслуживаться только специалистами. Обслуживание требуется, когда устройство было повреждено каким-либо образом (поврежден кабель питания или разъем, пролита жидкость, внутрь попал посторонний предмет, устройство пострадало от дождя или влаги, устройство не работает должным образом, или его уронили).



## ВАЖНАЯ ИНФОРМАЦИЯ ПО ПРЕДОТВРАЩЕНИЮ «ВЫГОРАНИЯ» ЭКРАНА ТЕЛЕВИЗОРА В РЕЗУЛЬТАТЕ ОТОБРАЖЕНИЯ ИЗОБРАЖЕНИЙ

- Если в течение продолжительного периода времени на экране отображается статическое изображение (логотипы, экранные меню, видеоигры, экраны компьютера и страницы телетекста), на экране может остаться его «отпечаток». Это явление называется «выгоранием» экрана. Гарантия производителя не распространяется на экраны с признаками «выгорания».





- Чтобы предотвратить «выгорание» экрана, не допускайте длительного отображения статического изображения на экране телевизора (2 или более часов для ЖК-экранов, 1 или более часов для плазменных экранов).

- «Выгорание» экрана может также происходить в боковых областях экрана телевизора, если формат 4:3 используется в течение продолжительного периода времени.

# СБОРКА И ПОДГОТОВКА

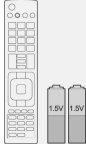
## Распаковка

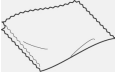

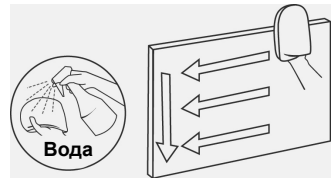

Комплект должен включать следующие элементы. В случае отсутствия аксессуаров, обратитесь в магазин, в котором был куплен этот товар. Рисунки в инструкции могут отличаться от данного устройства и элементов.

		
Пульт дистанционного управления и батареи (AAA)	Компакт-диск Nero MediaHome 4 Essentials	Руководство пользователя
		
Салфетка для протирки <sup>1</sup> (в зависимости от модели)	Ферритовый сердечник (в зависимости от модели)	Салфетки для чистки (рукавица) <sup>2</sup> (в зависимости от модели)

- Аккуратно протрите корпус телевизора салфеткой.
- Удаляйте пятна с поверхности только салфетками для чистки.  
Не прилагайте излишних усилий при удалении разводов. Чрезмерное усилие может привести к появлению царапин и обесцвечиванию поверхности.  
Переднюю раму монитора осторожно протирайте в одном направлении, сбрызнув салфетку для чистки 1-2 раза водой. Удалите излишнюю влагу после очистки. От излишней воды на поверхности могут остаться разводы.

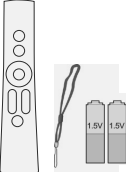

Только 32/37/42/47/55LV571S, 32/37/42/47/55LW575S

			
Пульт ДУ Magic Motion, ремешок, батареи (AA)	Радиочастотный аппаратный ключ	Кабель для радиочастотного аппаратного ключа	Липучка

Только 32/37/42/47LV55\*\*, 32/37/42/47/55LV57\*\*, 32/37/42/47/55LV55\*\*, 32/37/42/47/55LV57\*\*,  
32/42/47/55LV65\*\*, 42/47/55LV75\*\*, 42/47/55LV77\*\*, 47/55LV95\*\*, 72LZ97\*\*

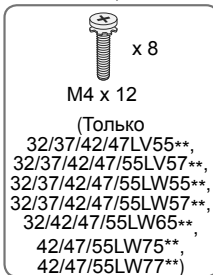
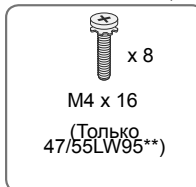

Винты для сборки

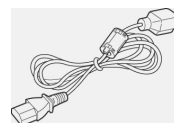

Шнур питания  
Только 72LZ97\*\*

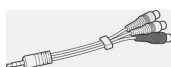

Композитный кабель

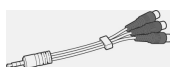

Компонентный кабель



Держатель для кабеля  
(Кроме 72LZ97\*\*)



Держатель для кабеля  
(Только 72LZ97\*\*)

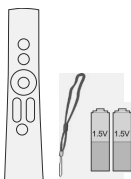

Пульт ДУ Magic Motion,  
ремешок, батареи (AA)  
(Только 42/47/55LV75\*\*,  
42/47/55LV77\*\*,  
47/55LV95\*\*, 72LZ97\*\*)



3D-очки  
(AG-P110, AG-F110)  
(Только 32/37/42/47/55LV55\*\*,  
32/37/42/47/55LV57\*\*,  
32/42/47/55LV65\*\*)



3D-очки (AG-S250)  
(Только 42/47/55LV75\*\*,  
42/47/55LV77\*\*, 47/55LV95\*\*,  
72LZ97\*\*)



Фиксирующий винт  
(Только 32/37LV55\*\*,  
32/37LV57\*\*,  
32/37LV55\*\*,  
32/37LV57\*\*,  
32LV65\*\*)

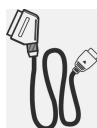

Кабель SCART



### ПРЕДУПРЕЖДЕНИЕ

- Для обеспечения безопасности и продолжительного срока службы устройства не используйте детали, выполненные с нарушением авторского права.
- В противном случае при повреждении или получении травм гарантия на данное устройство не распространяется.

## Составляющие и кнопки

- Приведенное изображение может отличаться от вашего телевизора.



### ПРИМЕЧАНИЕ

- Для снижения энергопотребления переключайте телевизор в режим ожидания. Если какое-то время телевизор не смотрят, следует выключить его, чтобы снизить потребление энергии. Энергопотребление во время использования может быть значительно снижено путем уменьшения яркости изображения. При этом будут снижены и эксплуатационные расходы.



**ПРЕДУПРЕЖДЕНИЕ**

- Не наступайте на стеклянную подставку и не подвергайте ее воздействию излишнего давления. Она может разбиться, что может привести к травме или падению телевизора.
- Не двигайте телевизор. Это может повредить пол или изделие.

Только 32/42/47/55LW65\*\*, 47/55LW95\*\*

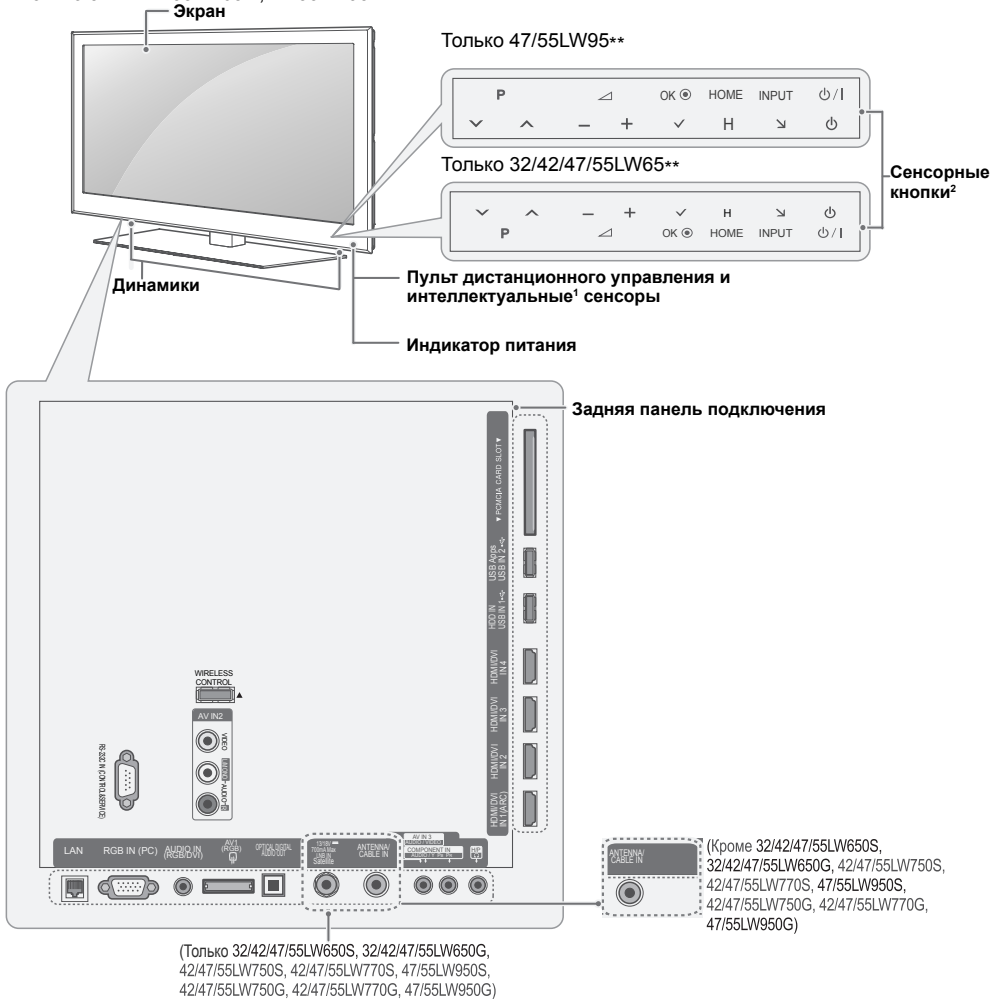

Русский

Сенсорная кнопка <sup>2</sup>	Описание
⏻ / ⏻	Включение или выключение устройства.
INPUT	Изменение источника входного сигнала.
HOME (ГЛАВНОЕ МЕНЮ)	Переход в главное меню или сохранение введенных данных и выход из меню.
OK ●	Выбор подсвеченного пункта меню или подтверждение ввода.
- / +	Регулировка уровня громкости.
⏮ / ⏭	Прокрутка сохраненных программ.

- 1 Интеллектуальный сенсор: настройка качества изображения и яркости в зависимости от условий освещения.
- 2 Все кнопки сенсорные и реагируют на простое касание пальцем.

**ПРИМЕЧАНИЕ**

- Чтобы настроить включение и выключение индикатора питания, выберите в главном меню **ОПЦИИ — УСТАНОВКА**.

Только 32/37/42/47LV55\*\*, 32/37/42/47/55LW55\*\*, 42/47/55LW75\*\*

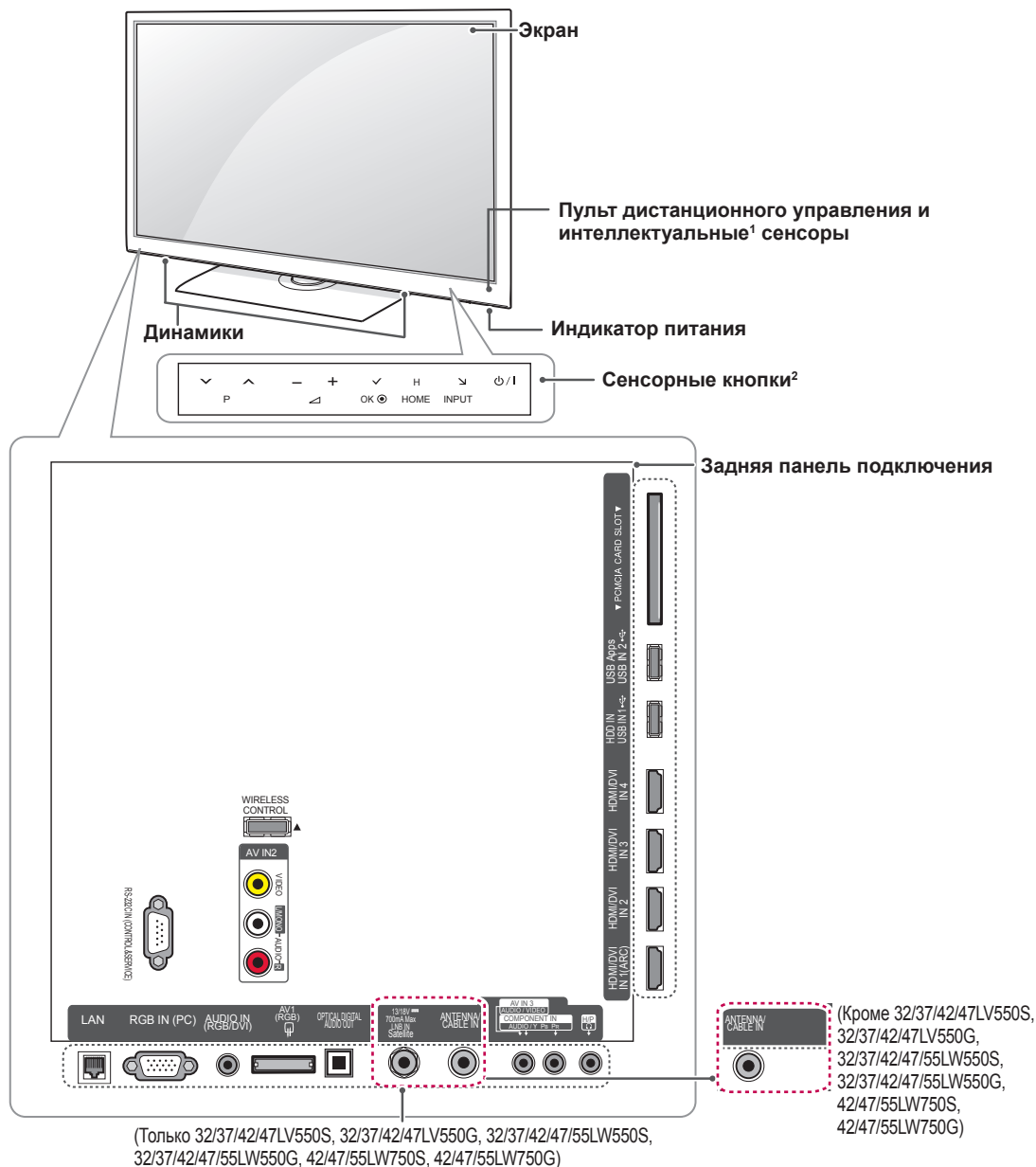

Сенсорная кнопка <sup>2</sup>	Описание
⏻ / I	Включение или выключение устройства.
INPUT (ВХОД)	Изменение источника входного сигнала.
HOME (ГЛАВНОЕ МЕНЮ)	Переход в главное меню или сохранение введенных данных и выход из меню.
OK ●	Выбор подсвеченного пункта меню или подтверждение ввода.
- ▲ +	Регулировка уровня громкости.
⏪ P ▲	Прокрутка сохраненных программ.

- 1 Интеллектуальный сенсор: настройка качества изображения и яркости в зависимости от условий освещения.
- 2 Все кнопки сенсорные и реагируют на простое касание пальцем.

**ПРИМЕЧАНИЕ**

- Чтобы настроить включение и выключение индикатора питания, выберите в главном меню **ОПЦИИ** — **УСТАНОВКА**.

Только 32/37/42/47/55LV57\*\*, 32/37/42/47/55LW57\*\*, 42/47/55LW77\*\*

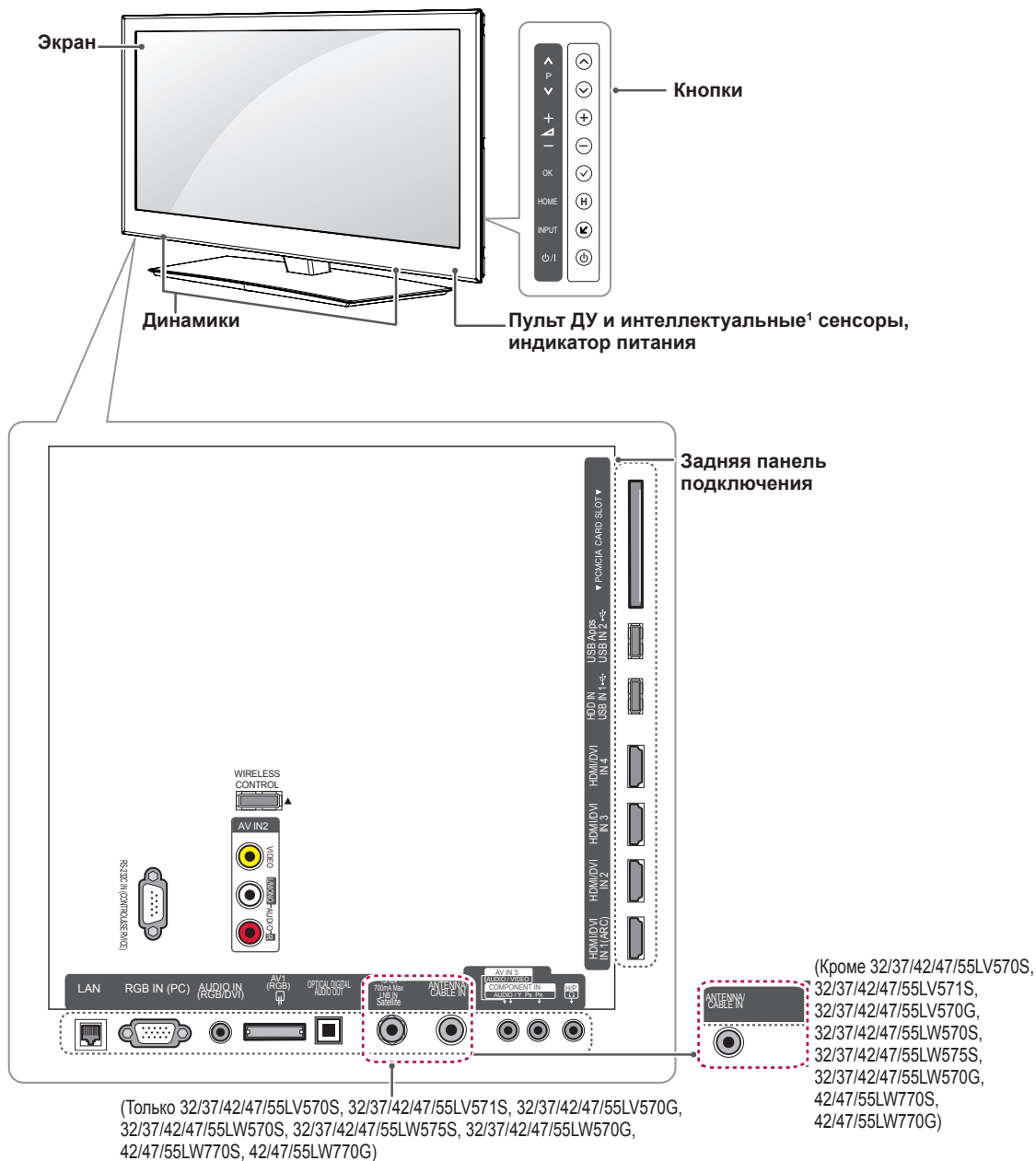

Кнопка	Описание
⏻ / ⏿	Включение или выключение устройства.
INPUT	Изменение источника входного сигнала.
HOME (ГЛАВНОЕ МЕНЮ)	Переход в главное меню или сохранение введенных данных и выход из меню.
OK	Выбор подсвеченного пункта меню или подтверждение ввода.
- / +	Регулировка уровня громкости.
⏮ / ⏭	Прокрутка сохраненных программ.

1 Интеллектуальный сенсор: настройка качества изображения и яркости в зависимости от условий освещения.



### ПРИМЕЧАНИЕ

- Чтобы настроить включение и выключение индикатора питания, выберите в главном меню **ОПЦИИ — УСТАНОВКА**.

Только 72LZ97\*\*

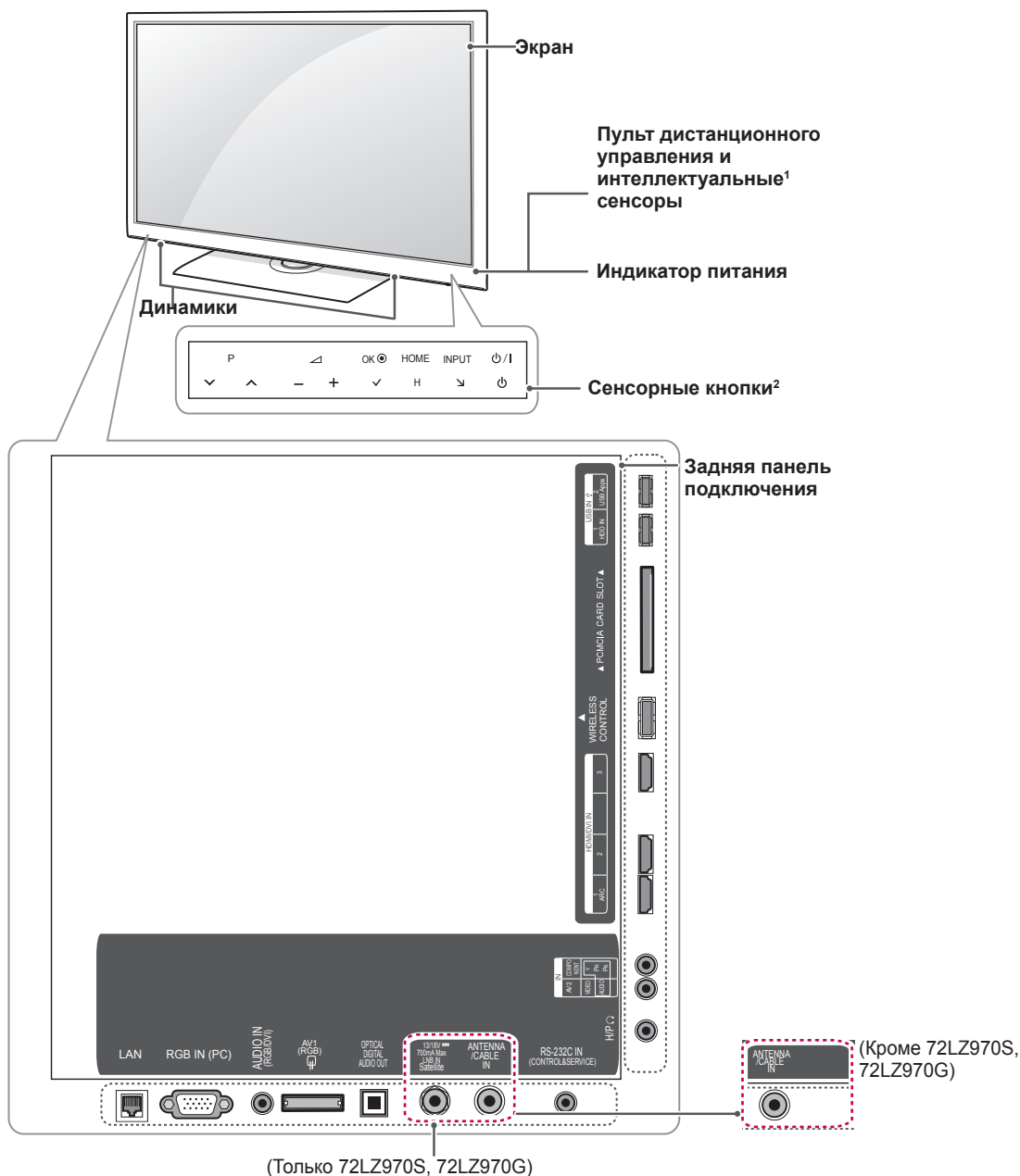

Сенсорная кнопка <sup>2</sup>	Описание
⏻ / I	Включение или выключение устройства.
INPUT	Изменение источника входного сигнала.
HOME (ГЛАВНОЕ МЕНЮ)	Переход в главное меню или сохранение введенных данных и выход из меню.
OK ●	Выбор подсвеченного пункта меню или подтверждение ввода.
- ▲ +	Регулировка уровня громкости.
▼ P ▲	Прокрутка сохраненных программ.

- 1 Интеллектуальный сенсор: настройка качества изображения и яркости в зависимости от условий освещения.
- 2 Все кнопки сенсорные и реагируют на простое касание пальцем.

**ПРИМЕЧАНИЕ**

- Чтобы настроить включение и выключение индикатора питания, выберите в главном меню **ОПЦИИ** — **УСТАНОВКА**.

## Дополнительная информация в руководстве

### Просмотр руководства пользователя

Руководство пользователя поставляется в формате PDF на CD-диске. Установите программу Adobe Acrobat Reader, чтобы просматривать руководство пользователя на ПК.

- 1 Вставьте прилагаемый CD-диск. На экране автоматически появится веб-страница.
- 2 Щелкните Owner's Manual (Руководство пользователя) на веб-странице.
- 3 Ознакомьтесь с руководством пользователя.

### ! ПРИМЕЧАНИЕ

Если веб-страница не появляется автоматически, откройте окно Мой компьютер и затем щелкните LG и index.htm, чтобы просмотреть руководство пользователя.

## Установка на столе

- 1 Поднимите и прямо установите телевизор на столе.
  - Оставьте 10 см. (минимум) зазор от стены для достаточной вентиляции.

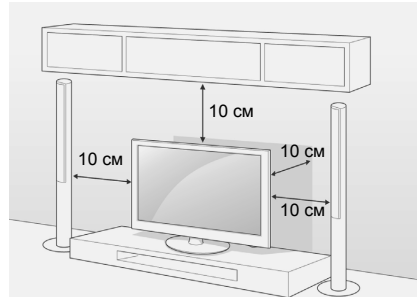

- 2 Подключите шнур питания к розетке.

### ! ПРЕДУПРЕЖДЕНИЕ

- Не размещайте телевизор вблизи источников тепла, так как это может привести к пожару или другим повреждениям.

### ! ПРИМЕЧАНИЕ

- Поверните телевизор на 20 градусов влево или вправо, чтобы улучшить видимость с места просмотра.

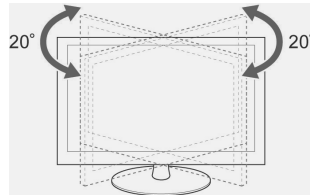

**Закрепление телевизора на столе**

Только 32/37LV55\*\*, 32/37LV57\*\*, 32/37LW55\*\*,  
32/37LW57\*\*, 32LW65\*\*

Закрепите телевизор на столе для предотвращения наклона вперед, повреждения и потенциального травмирования.

Установите телевизор на столе, а затем вставьте и затяните комплектный винт в комплекте на задней части подставки.

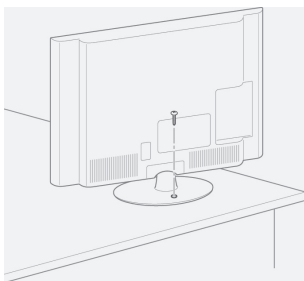
**ВНИМАНИЕ**

- Для предотвращения опрокидывания телевизор должен быть прикреплен к столу или стене согласно инструкциям по монтажу. Опрокидывание, тряска или раскачивание телевизора может привести к травме.

**Закрепление телевизора на стене**

(Этот компонент доступен не для всех моделей.)

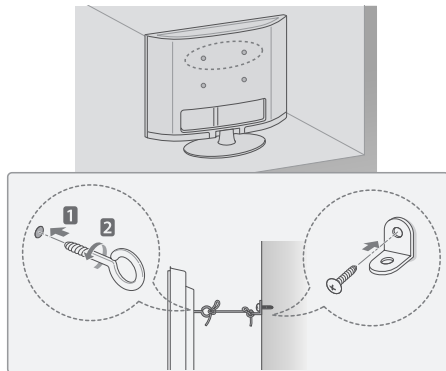

- 1 Вставьте и затяните винты с ушком или винты для кронштейнов ТВ на задней панели телевизора.  
- Если в местах для винтов с ушком уже установлены другие винты, то сначала вывинтите их.
- 2 Закрепите кронштейны на стене с помощью винтов.  
Согласуйте расположение кронштейна и болтов с ушком на задней панели телевизора.
- 3 Крепким шнуром надежно привяжите винты с ушком к кронштейнам.  
Убедитесь, что шнур расположен горизонтально.

**ПРЕДУПРЕЖДЕНИЕ**

- Следите, чтобы дети не забирались и не висели на телевизоре.

**ПРИМЕЧАНИЕ**

- Используйте держатель или шкаф достаточно большой и прочный, чтобы выдержать вес устройства.

**ПРИМЕЧАНИЕ**

- кронштейны можно приобрести дополнительно

## Крепление на стене

Осторожно прикрепите настенный кронштейн к задней части телевизора и прикрепите его к сплошной стене перпендикулярно полу. Для монтажа телевизора на стены из других строительных материалов, обращайтесь к квалифицированным специалистам. Компания LG рекомендует вызывать квалифицированного мастера для крепления телевизора к стене.

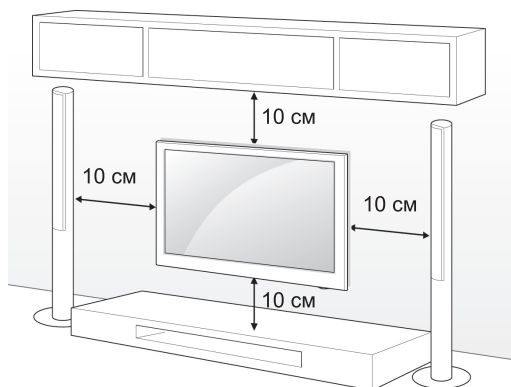

Убедитесь, что винты и настенный кронштейн отвечают стандартам VESA. В следующей таблице приведены стандартные габариты для комплектов настенного крепления.

### Принадлежности, приобретаемые отдельно (кронштейн для настенного крепления)

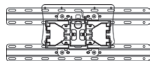
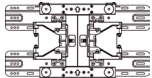
<b>Модель</b>	32LV55** 32LV57** 32LW55** 32LW57** 32LW65**	37LV55** 37LV57** 37LW55** 37LW57**
<b>VESA (A x B)</b>	200 x 100	200 x 200
<b>Стандартный винт</b>	M4	M6
<b>Количество винтов</b>	4	4
<b>Кронштейн для настенного крепления</b>	LSW100B, LSW100BG 	LSW200B, LSW200BG 

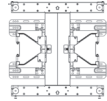
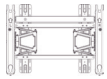
<b>Модель</b>	42/47LV55** 42/47/55LV57** 42/47/55LW55** 42/47/55LW57** 42/47/55LW65** 42/47/55LW75** 42/47/55LW77** 47/55LW95**	72LZ97**
<b>VESA (A x B)</b>	400 x 400	600 x 400
<b>Стандартный винт</b>	M6	M8
<b>Количество винтов</b>	4	4
<b>Кронштейн для настенного крепления</b>	LSW400B, LSW400BG, DSW400BG 	LSW600B 

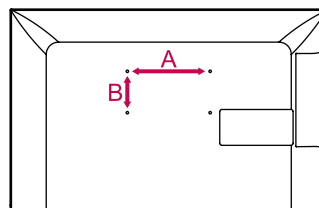

### ! ПРЕДУПРЕЖДЕНИЕ

- Перед перемещением и установкой телевизора отключите шнур электропитания. Несоблюдение этого правила может привести к поражению электрическим током.
- Установка телевизора на потолок или наклонную стену может привести к его падению и получению серьезной травмы. Используйте разрешенный кронштейн LG для настенного крепления и обратитесь к местному поставщику или квалифицированному специалисту.
- Не заворачивайте винты с избыточной силой, т.к. это может привести к повреждению телевизора и потере гарантии.
- Используйте винты и настенные кронштейны, отвечающие стандарту VESA. Гарантия не распространяется на любые повреждения или травмы в результате неправильного использования или использования неправильных аксессуаров.

### ! ПРИМЕЧАНИЕ

- Следует использовать винты, указанные в спецификации для винтов стандарта VESA.
- Комплект кронштейна для настенного крепления снабжается инструкцией по монтажу и необходимыми комплектующими.
- Длина винтов может зависеть от кронштейна для настенного крепления. Убедитесь, что винты имеют соответствующую длину.
- Дополнительная информация приведена в руководстве к кронштейну для настенного крепления.

# ПУЛЬТ ДИСТАНЦИОННОГО УПРАВЛЕНИЯ

Описания в данном руководстве относятся к кнопкам на пульте дистанционного управления.

Внимательно прочтите настоящее руководство и правильно используйте телевизор.

Для замены батарей откройте крышку батарейного отсека, замените батареи (1,5 V AAA), соблюдая ⊕ и ⊖ на наклейке в отсеке, и закройте крышку. Направляйте пульт дистанционного управления на телевизор.

Чтобы извлечь батареи питания, выполните указания по их установке в обратном порядке.

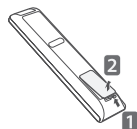

## ПРЕДУПРЕЖДЕНИЕ

- Не используйте старые и новые батареи вместе, это может вызвать повреждение пульта ДУ.
- Приведенное изображение может отличаться от вашего телевизора.

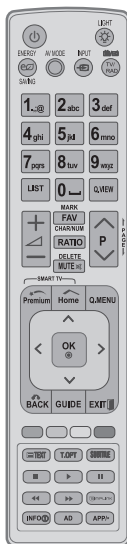

	<b>ПИТАНИЕ</b>	Включение и выключение телевизора.
	<b>LIGHT (ПОДСВЕТКА)</b>	(включение подсветки) кнопок пульта дистанционного управления).
	<b>ENERGY SAVING (ЭКОНОМИЯ ЭНЕРГИИ)</b>	Регулировка яркости экрана для снижения энергопотребления.
	<b>AV MODE (РЕЖИМ AV)</b>	Выбор режима AV.
	<b>INPUT (ВХОД)</b>	Изменение источника входного сигнала; включение телевизора.
	<b>TV/RAD (ТВ/RAD)</b>	Выбор радио-, телевизионного канала или канала DTV.
	<b>Алфавитно-цифровые кнопки</b>	Ввод букв и цифр.
	<b>Q.VIEW (БЫСТРЫЙ ПРОСМОТР)</b>	Возврат к ранее просматриваемой программе.
	<b>+</b> <b>-</b>	Регулировка уровня громкости.
	<b>MARK (ОТМЕТИТЬ)</b>	Выбор меню или параметра.
	<b>FAV</b>	Доступ к списку избранных программ.
	<b>CHAR/NUM (СИМ./ЦИФ.)</b>	Переключение между цифровым и буквенным режимами ввода.
	<b>3D (3D-РЕЖИМ)</b> (только для моделей с поддержкой 3D)	Просмотр 3D-видео.
	<b>RATIO (МАСШТАБ)</b>	Изменение размеров изображения.
	<b>DELETE (УДАЛИТЬ)</b>	Удаление букв и цифр.
	<b>MUTE (БЕЗ ЗВУКА)</b>	Выключение звука.
	<b>P</b> <b>^</b> <b>v</b>	Прокрутка сохраненных программ.
	<b>PAGE (СТРАНИЦА)</b>	Переход к предыдущему или следующему экрану.
	<b>Premium (Премиум)</b>	Открытие меню «Премиум».
	<b>Home (Главное меню)</b>	Доступ к главному меню.
	<b>Q. MENU (БЫСТРОЕ МЕНЮ)</b>	Открывает быстрое меню.
	<b>3D OPTION(3D-РЕЖИМ)</b> (только для моделей с поддержкой 3D)	Просмотр 3D-видео.
	<b>@</b>	Прямой доступ к интернет-порталу развлекательных и информационных услуг, разработанных компанией Orange (только для Франции). (Только для Франции).
	<b>Кнопки навигации (вверх/вниз/влево/вправо)</b>	Прокрутка меню или параметров.
	<b>OK</b>	Выбор меню или параметров и подтверждение ввода.
	<b>BACK (НАЗАД)</b>	Возврат на предыдущий уровень.
	<b>GUIDE (РУКОВОДСТВО)</b>	Показ программы передач.
	<b>EXIT (Выход)</b>	Закрытие всех окон просмотра на экране и возврат к просмотру ТВ.
	<b>SUBTITLE (СУБТИТРЫ)</b>	Повторное отображение наиболее часто используемых в цифровом режиме субтитров.
	<b>Кнопки управления (■, ►, II, ◀, ▶)</b>	Управление содержимым премиум-качества, DVR, меню Smart Share или SIMPLINK-совместимые устройства (USB, SIMPLINK или DVR).
	<b>LIVE TV (ПРЯМАЯ ТРАНСЛЯЦИЯ)</b>	Возврат к ПРЯМОЙ ТРАНСЛЯЦИИ.
	<b>REC (ЗАПИСЬ)</b>	Настройка меню DVR.
	<b>INFO (ИНФОРМАЦИЯ)</b>	Отображение информации о текущей программе и экране.
	<b>AD</b>	Включение или выключение описания аудио.
	<b>RATIO(МАСШТАБ)</b>	Изменение размеров изображения.
	<b>GUIDE (РУКОВОДСТВО)</b>	Показ программы передач.
	<b>SIMPLINK</b>	Доступ к A/B-устройствам, подключенным к телевизору. Доступ к меню SIMPLINK.
	<b>APP/+(ПРИЛОЖЕНИЯ)</b>	Выбор нужного источника в меню MHP телевизора. (только для Италии) (в зависимости от модели)



## Установка радиочастотного аппаратного ключа

(Только 32/37/42/47LV55\*\*, 32/37/42/47/55LV57\*\*, 32/37/42/47/55LW55\*\*, 32/37/42/47/55LW57\*\*, 32/42/47/55LW65\*\*)

Приведенное изображение может отличаться от вашего телевизора.

- 1 Найдите на телевизоре место крепления "липучки". Затем удалите защитную бумагу и прикрепите "липучку" (место крепления может отличаться в зависимости от модели вашего телевизора).

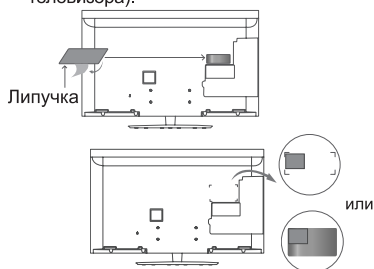

\* Присоедините радиочастотный аппаратный ключ, выровняв его по кронштейну в левом верхнем углу.

- 2 Подключите разъем кабеля радиочастотного аппаратного ключа к разъему USB телевизора.



- 3 Закрепите радиочастотный аппаратный ключ на "липучке", как показано на рисунке ниже, и включите телевизор.

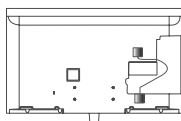

\* Если присоединен радиочастотный аппаратный ключ для беспроводного проигрывателя мультимедиа Media Box, закрепите радиочастотный аппаратный ключ для пульта ДУ Magic Motion справа сверху на задней панели телевизора.

\* Для предотвращения помех беспроводной связи расстояние между радиочастотным аппаратным ключом пульта ДУ Magic Motion и аппаратным ключом беспроводной связи должно быть не менее 20 см.

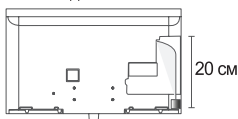

### ПРИМЕЧАНИЕ

- Приобретается отдельно. Кроме 32/37/42/47/55LV571S, 32/37/42/47/55LW575S

## Регистрация пульта ДУ Magic Motion

Для использования пульта дистанционного управления Magic Motion необходимо установить его сопряжение с телевизором. Перед использованием необходимо выполнить регистрацию пульта ДУ Magic Motion.

### Регистрация пульта ДУ Magic Motion

Чтобы зарегистрировать пульт ДУ, нажмите кнопку **ОК**, направляя его на телевизор.

### Повторная регистрация пульта ДУ Magic Motion после сбоя регистрации

Восстановите исходные параметры пульта ДУ. Для этого нажмите и удерживайте кнопки **ОК** и **MUTE** (БЕЗ ЗВУКА) в течение 5 секунд. (После восстановления исходных параметров индикатор указатель мигнет). После этого повторите описанную выше процедуру для регистрации пульта дистанционного управления.

## ПРОСМОТР ПРОГРАММЫ

### Подключение антенны

Далее приведена инструкция по подключению антенны для просмотра телеканалов. Ни в коем случае не подключайте телевизор к сети, если не закончили подсоединять к нему оборудование. Это может привести к поломке телевизора.

### Подсоединение антенны

Подключите ВЧ-кабель, подсоединенный к телевизору, к настенной антенной розетке (75 Ω).

### ПРИМЕЧАНИЕ

- Для подключения к нескольким телевизорам используйте антенный разветвитель.
- При плохом качестве изображения правильно установите усилитель сигнала, чтобы обеспечить изображение более высокого качества.
- Если после подключения антенны качество изображения плохое, направьте антенну в правильном направлении.
- Антенный кабель и преобразователь в комплект поставки не входят.

### Подключение спутниковой антенны

(Только для моделей с поддержкой спутникового ТВ)

Подключите ВЧ-кабель, подсоединенный к телевизору, к спутниковой антенной розетке (75 Ω).

## Включение телевизора в первый раз

При первом включении телевизора появляется экран заводских настроек. Выберите язык и произведите основные настройки.

- 1 Подключите шнур питания к розетке.
- 2 Если телевизор находится в режиме ожидания, нажмите кнопку  (**ПИТАНИЕ**), чтобы включить его.  
Экран заводских настроек отображается при первом включении телевизора.

### ПРИМЕЧАНИЕ

- Доступ к **заводским настройкам** можно получить с помощью элемента **ОПЦИИ** в Главное меню — УСТАНОВКА.

- 3 Следуя указаниям на экране произведите настройки телевизора согласно своим предпочтениям.

<b>Language</b>	Выбор языка отображения.
<b>Настройка режима</b>	Выбор параметра <b>Домашний просмотр</b> для просмотра в домашних условиях.
<b>Индикатор питания</b>	Настройка индикатора питания. (При выборе Домашний просмотр для параметра Режим)
<b>Страна</b>	Выбор страны. (в зависимости от модели)
<b>Часовой пояс</b>	Выбор часового пояса и функции перехода на летнее время. (при выборе в списке стран России)
<b>Устан. пароль</b>	Установка пароля. (при выборе в списке стран Франции)
<b>Network Setting</b>	Настройка сети для включения сетевой функции телевизора. (Только 47/55LW95**)
<b>Автопоиск</b>	Автоматическое сканирование и сохранение доступных программ.

### ПРИМЕЧАНИЕ

- Для стран с неподтвержденными стандартами цифрового телевидения некоторые функции DTV, в зависимости от среды вещания, могут быть недоступны.
- Если в качестве страны выбрана Франция, то пароль меняется с «0000» на «1234».
- Для просмотра изображений в самом лучшем качестве в домашних условиях выберите режим **Домашний просмотр**.
- Режим **Магазин демо** подходит для использования в торговых помещениях.
- После выбора режима **Магазин демо** все используемые по умолчанию настройки режима **Магазин демо** будут восстановлены в течение 5 минут.

- 4 После завершения основных настроек нажмите **ОК**.

### ПРИМЕЧАНИЕ

- Если начальная настройка не завершена, соответствующее уведомление будет отображаться при каждом включении телевизора.
- Если не планируется использовать телевизор в течение длительного периода времени, отсоедините шнур питания от розетки электросети.

- 5 Чтобы выключить телевизор, нажмите  (**ПИТАНИЕ**).

## Вход в главное меню

- 1 Нажмите кнопку **Home** (Главное меню) для доступа к главному меню.
- 2 С помощью кнопок навигации выберите одно из следующих меню и нажмите **ОК**.
- 3 С помощью кнопок навигации перейдите к необходимой настройке или параметру и нажмите **ОК**.
- 4 После завершения нажмите **EXIT (ВЫХОД)**.



Настройки	Описание
1	Текущая дата, время
2	Информация о программе канала
3	Функциональная карта. При выборе каждой карты можно наслаждаться просмотром файлов с различным содержанием.
4	Положение функциональной карты
5	Войти
6	Выход
7	Экран канала, просматриваемого в настоящий момент
8	Меню <b>ВХОД</b> , <b>УСТАНОВКА</b> , <b>РУКОВОДСТВО</b> .
9	Строка загрузчика

# РАЗВЛЕКАТЕЛЬНАЯ ПЕРЕДАЧА

- Приведенное изображение может отличаться от вашего телевизора.

## Подключение сети

### Подключение к проводной сети

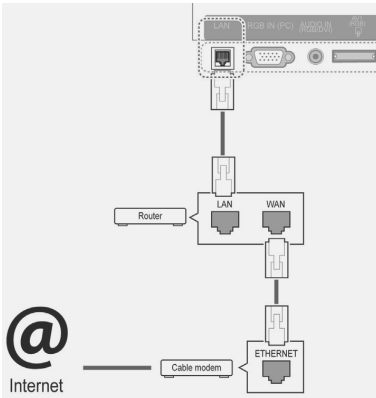

### Подключение к беспроводной сети

(Только 47/55LW95\*\* . Встроенный модуль Wi-Fi; Wireless LAN для настройки адаптера беспроводной ЛВС для широкополосного / DLNA подключения не требуется)

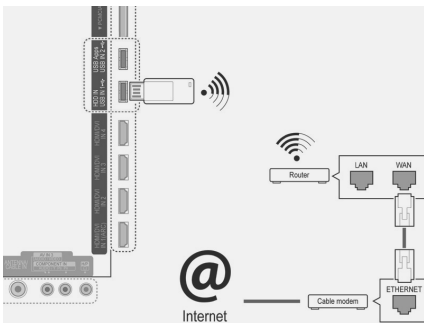

Настройка сетевых параметров,

- 1 Нажмите **Главное меню** для доступа к Главному меню.
- 2 С помощью кнопок навигации выберите **УСТАНОВКА** и нажмите **ОК**.
- 3 С помощью кнопок навигации перейдите к элементу **СЕТЬ** и нажмите **ОК**.
- 4 С помощью кнопок навигации выберите элемент **Настройка сети** и нажмите **ОК**.
- 5 С помощью кнопок навигации выберите элемент **Беспроводной** и нажмите **ОК**.
- 6 Если сетевые параметры уже настроены, выберите **Сброс** и нажмите **ОК**.  
Новые настройки подключения заменят текущие настройки сети.
- 7 С помощью кнопок навигации выберите элемент **Настройка из списка точек доступа (AP)** и нажмите **ОК**.  
- Выполните поиск всех доступных точек доступа или беспроводных маршрутизаторов в пределах досягаемости; они отобразятся в виде списка.

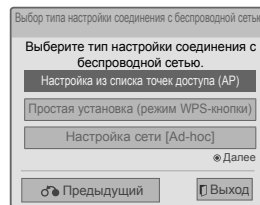

- 8 С помощью кнопок навигации выберите точку доступа или беспроводной маршрутизатор в списке. При использовании защищенного соединения необходимо будет ввести ключ, когда появится соответствующий запрос. Затем нажмите **ОК**.

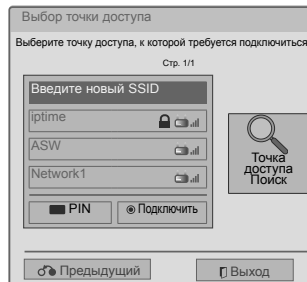

- 9 С помощью цифровых кнопок введите защитный ключ точки доступа и нажмите **ОК**.

## LG Apps (Приложения LG) Функции

### Использование LG Apps

- 1 Нажмите **Главное меню** для доступа к главному меню.
- 2 Войдите в меню телевизора.
- 3 С помощью кнопок навигации перейдите к элементу LG Apps и нажмите **OK**.
- 4 Выполните редактирование приложений с помощью следующего меню.

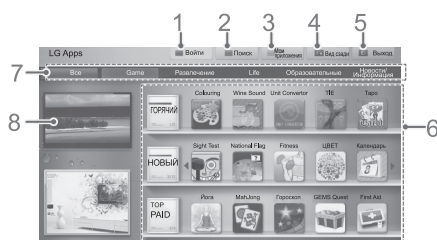

Настройки	Описание
1 <b>Войти Выйти</b>	Выполните вход/выход для использования приложений LG.
2 <b>Поиск</b>	Поиск LG Apps.
3 <b>Мои приложения.</b>	Переход к моим приложениям.
4 <b>Вид сзади</b>	Переход к предыдущему меню.
5 <b>Выход</b>	Выход из LG Apps.
6 <b>Сортировка приложений</b>	<ul style="list-style-type: none"> <li>Горячий. Самые загружаемые приложения за последние 7 дней</li> <li>Новый. Недавно выпущенные приложения</li> <li>Top Paid. Наиболее востребованные платные приложения</li> <li>Top Free. Наиболее востребованные бесплатные приложения</li> <li>VCE. Алфавитный порядок отображения</li> <li>Переход на предыдущую или следующую страницу с помощью кнопки <b>P</b> ^ v .</li> </ul>
7 <b>Категория приложений</b>	Отображение категории LG Apps (Все, Игры, Развлечение, Жизнь, Образовательные, Новости)
8 <b>Прямая трансляция</b>	Просмотр текущей программы.

### Приобретение и установка приложений.

Чтобы приобрести приложение, выполните вход.

- 1 С помощью кнопок навигации выберите необходимые приложения и нажмите **OK**. Можно просмотреть информацию о приложении.
- 2 Чтобы приобрести приложение, нажмите **Purchase** (Приобрести).

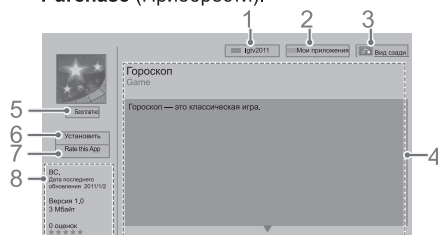

Настройки	Описание
1 <b>Войти Выйти</b>	Выполните вход/выход для использования приложений LG.
2 <b>Мои приложения.</b>	Переход к моим приложениям.
3 <b>Вид сзади</b>	Переход к предыдущему меню.
4 <b>App description</b>	Отображение описания выбранного приложения.
5 <b>Fee</b>	Отображение стоимости выбранного приложения.
6 <b>Установить</b>	<p>Установка или приобретение приложений. Приобрести приложение можно как с помощью ПК, так и телевизора, но его установка и использование доступны только с помощью телевизора.</p> <ul style="list-style-type: none"> <li>Если вы хотите приобрести платное приложение, зарегистрируйтесь как платный участник на сайте <a href="http://www.lgtvapp.com">www.lgtvapp.com</a>.</li> <li>Если в памяти телевизора недостаточно свободного места, приложения можно загрузить на запоминающее устройство USB, подключив его к порту USB IN 2.</li> <li>Приложения, хранящиеся на запоминающем устройстве USB, можно запускать, удалять или перемещать на экране «Мои приложения».</li> </ul>
7 <b>Rate this App</b>	Оцените приобретенное приложение звездочками.
8 <b>Информация о приложении.</b>	Отображение информации о выбранном приложении.



### ПРИМЕЧАНИЕ

- Перед сохранением приложений на запоминающем устройстве USB, убедитесь, что оно подключено к порту **USB IN 2/USB Apps**.
- На устройстве хранения USB можно хранить до 1000 приложений.
- Устройство хранения USB с приложениями нельзя использовать для хранения данных другого типа.

## Использование Моих приложений.

- 1 Войдите в LG Apps после входа в учетную запись.
- 2 С помощью кнопок навигации войдите в **Мои приложения.** и нажмите **OK**.

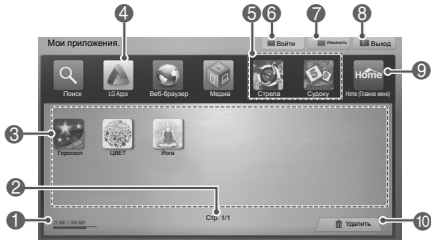

Настройки	Описание
1	Отображение занятого и доступного объема памяти.
2	Номер текущей страницы/общее число страниц Моих приложений.
3	Отображение загруженных приложений. Переход на предыдущую или следующую страницу с помощью кнопки <b>P</b> ^ v.
4	Перемещение приложений LG.
5	Быстрый доступ к приложениям.
6	Вход в «LG Apps» (Приложения LG). После входа появляется возможность управления параметрами ID (Настройки аккаунта, Сменить пользователя, Выйти).
7	Редактирование Моих приложений.
8	Выход из Моих приложений.
9	Переход в Главное меню.
10	Удаление приложений.

## Функция «Smart Share»

### Обзор файлов

Открытие списков фотографий, музыки или фильмов и просмотр файлов.

- 1 Подключите устройство хранения USB.
- 2 Нажмите **Главное меню** для доступа к Главному меню.
- 3 С помощью кнопок навигации перейдите к элементу **Smart Share** и нажмите **OK**.
- 4 С помощью кнопок навигации выберите необходимую папку и нажмите **OK**.
- 5 С помощью кнопок навигации перейдите к **Все носители информации**, **Видео**, **Фото** или **Музыка** и нажмите **OK**.
  - **Все носители информации**: отображение всех файлов в списке файлов.
  - **Видео**, **Фото** или **Музыка**: отображение только одного типа файлов в списке файлов.
- 6 С помощью кнопок навигации выберите нужную папку или файл.

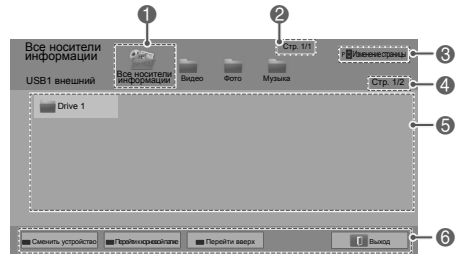

№	Описание
1	Отображение всех папок с носителями информации.
2	Номер текущей страницы/общее число страниц.
3	Переход к предыдущей или следующей странице.
4	Номер текущей страницы/общее число страниц.
5	Информация о файлах или миниатюра.
6	Доступные кнопки на пульте ДУ.

## Функция DVR

(Данная функция доступна только в Финляндии, Швеции, Норвегии, Дании, Испании, России, Украине, Казахстане, Литве, Эстонии и Латвии).

Эта функция позволяет записывать прямую трансляцию в автоматическом режиме и просматривать записанные фрагменты в любое время.

С помощью функции Сдвиг по времени можно приостанавливать и перематывать ТВ-трансляцию прямого эфира в любое время, благодаря чему вы не упустите ни одного момента.

При слабом сигнале функции сдвига по времени и записи могут быть недоступны. Данная функция доступна только после инициализации USB-устройства.

- Приведенное изображение может отличаться от вашего телевизора.

### Подключение устройств хранения USB

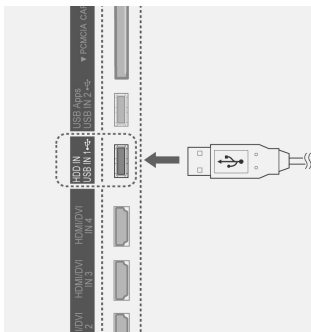

- 1 Подключите USB-устройство к разъему **USB IN 1/HDD IN**, расположенному на боковой части телевизора.
- 2 При использовании USB-устройства (более 40 Гб) для DVR выполните его инициализацию.

#### ! ПРИМЕЧАНИЕ

- Инициализирует HDD, подключенный к USB в качестве диска для DVR.
- Активируется только когда USB HDD подключен к DVR.
- Когда инициализация устройства USB выполнена, все данные, хранящиеся на устройстве USB, стираются.
- При выполнении инициализации устройства USB, его не следует отсоединять. Это может вызывать ошибку в ТВ и устройстве хранения.

### Инициализация устройства USB

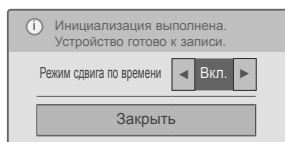
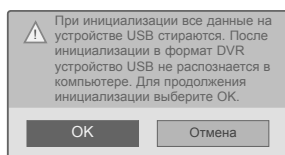
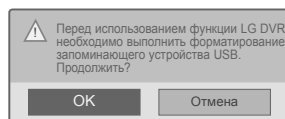

- 1 Подключите неотформатированное USB-устройство к DVR и нажмите **ЗАПИСЬ**, чтобы выполнить инициализацию USB-устройства.
- 2 С помощью кнопок навигации перейдите к элементу **OK** и нажмите **OK**.
- 3 С помощью кнопок навигации перейдите к элементу **Вкл.** или **Выкл.** и нажмите **OK**.

#### ! ПРИМЕЧАНИЕ

- По окончании инициализации отображается уведомление о завершении, и подключенный USB HDD становится доступным для DVR.
- Длительность инициализации зависит от объема устройства USB.
- Инициализированное устройство USB не распознается на компьютере.
- При подключении устройства USB объемом менее 40 Гб инициализация не активируется.
- Максимальный поддерживаемый объем HDD для резервного копирования составляет 1 ТБ.

# УСТРАНЕНИЕ НЕИСПРАВНОСТЕЙ

## Общие

Проблема	разрешение
Невозможно управлять телевизором с помощью пульта дистанционного управления.	<ul style="list-style-type: none"> <li>• Проверьте датчик дистанционного управления на продукте и повторите попытку.</li> <li>• Убедитесь в отсутствии препятствий между продуктом и пультом дистанционного управления.</li> <li>• Убедитесь, что батареи находятся в рабочем состоянии и правильно установлены (⊕ к ⊕, ⊖ к ⊖).</li> <li>• Убедитесь, что при использовании пульта дистанционного управления правильно установлен режим: TV или VCR.</li> </ul>
Отсутствуют изображение и звук.	<ul style="list-style-type: none"> <li>• Убедитесь, что устройство включено.</li> <li>• Убедитесь, что шнур питания подключен к розетке.</li> <li>• Убедитесь, что розетка работает, подключив к ней другие продукты.</li> </ul>
Изображение появляется не сразу после включения телевизора.	<ul style="list-style-type: none"> <li>• При включении телевизора изображение появляется не сразу. Это нормальное явление. Если изображение не появится через несколько минут, отключите телевизор от розетки на 30 секунд и повторите попытку. Если изображение так и не появилось, обратитесь в местный авторизованный сервисный центр.</li> </ul>
Не удалось подключить внешнее устройство.	<ul style="list-style-type: none"> <li>• Обратитесь к разделу «Обзор подключений» и подключите внешнее устройство.</li> </ul>
Телевизор неожиданно выключается.	<ul style="list-style-type: none"> <li>• Проверьте параметры управления энергопотреблением. Возможно, произошел сбой в сети электропитания.</li> <li>• Убедитесь, что в меню «Время» включена функция Auto Sleep.</li> <li>• Обратитесь к разделу «Таймер сна».</li> <li>• Если при включении телевизора отсутствует сигнал, телевизор выключится автоматически через 15 минут бездействия.</li> </ul>

## Аудио

Проблема	разрешение
Во время показа изображения отсутствует звук.	<ul style="list-style-type: none"> <li>• Нажмите кнопку  + или -.</li> <li>• Убедитесь, что не включен режим <b>БЕЗ ЗВУКА</b>.</li> <li>• Переключите канал. Возможно, проблема связана с каналом.</li> <li>• Убедитесь, что аудиокабели правильно подключены.</li> <li>• Убедитесь, что динамик телевизора включен в настройках.</li> </ul>
Нет звука в одной из колонок	<ul style="list-style-type: none"> <li>• Настройте баланс в меню параметров.</li> </ul>
Необычный звук внутри ТВ.	<ul style="list-style-type: none"> <li>• Изменение влажности или температуры окружающей среды может привести к появлению необычного шума при включении или выключении устройства. Продукт работает исправно.</li> </ul>

## Video

Проблема	разрешение
Отображается черно-белое изображение или цветопередача имеет низкое качество.	<ul style="list-style-type: none"> <li>• Настройте параметр цвета в меню параметров.</li> <li>• Обеспечьте достаточное расстояние между устройством и другими электронными устройствами.</li> <li>• Переключите канал. Возможно, проблема связана с каналом.</li> </ul>
На экране появляются горизонтальные или вертикальные полосы или изображение размыто.	<ul style="list-style-type: none"> <li>• Убедитесь в отсутствии источников помех, например других электрических устройств или электроинструментов.</li> </ul>
Линии или штрихи на изображении	<ul style="list-style-type: none"> <li>• Проверьте правильность направления антенны. При необходимости отрегулируйте его.</li> </ul>
После выключения устройства на экране присутствует остаточное изображение (призрачное).	<ul style="list-style-type: none"> <li>• Возможно, что пиксели были повреждены в результате длительного отображения неподвижного изображения («прогорание» изображения). Чтобы избежать повреждения пикселей, используйте экранную заставку.</li> </ul>
Питание включено, но отображается очень темное изображение.	<ul style="list-style-type: none"> <li>• Настройте параметры яркости и контрастности в меню параметров.</li> </ul>
На экране отображается сообщение «Нет сигнала».	<ul style="list-style-type: none"> <li>• Убедитесь, что другие устройства надежно подключены к телевизору с помощью кабеля подачи сигнала.</li> <li>• Проверьте источник входного сигнала, нажав кнопку <b>INPUT (ВХОД)</b>.</li> </ul>
На экране отображаются черные точки.	<ul style="list-style-type: none"> <li>• Несколько пикселей отображаются красным, зеленым, белым или черным цветом, что может являться характеристикой ЖК-дисплея. Это нормальное явление.</li> </ul>
Нарушено смещение экрана.	<ul style="list-style-type: none"> <li>• Настройте параметр положения в меню параметров.</li> <li>• Убедитесь, что продукт поддерживает разрешение и частоту кадров видеоплаты. Если установлена неподдерживаемая частота, в настройках отображения внешнего устройства выберите рекомендуемое разрешение.</li> </ul>
На фоне экрана отображаются тонкие линии.	<ul style="list-style-type: none"> <li>• Убедитесь, что видеокابели подключены.</li> </ul>
Видны горизонтальные искажения или символы размыты.	<ul style="list-style-type: none"> <li>• Настройте параметры фазы в меню параметров. См. раздел «ЭКРАН».</li> </ul>
Низкое качество изображения некоторых каналов.	<ul style="list-style-type: none"> <li>• Переключите канал. Возможно, проблема связана с каналом.</li> <li>• Сигнал станции слишком слабый. Отрегулируйте направление антенны.</li> <li>• Убедитесь в отсутствии источников помех, например других электрических устройств или электроинструментов.</li> </ul>

## BEC

Русский

МОДЕЛИ		<b>32LV55**</b>	<b>37LV55**</b>	<b>42LV55**</b>	<b>47LV55**</b>
		32LV5500-ZC / 32LV550S-ZE / 32LV550T-ZC / 32LV550W-ZC / 32LV550G-ZC	37LV5500-ZC / 37LV550S-ZE / 37LV550T-ZC / 37LV550W-ZC / 37LV550G-ZC	42LV5500-ZC / 42LV550S-ZE / 42LV550T-ZC / 42LV550W-ZC / 42LV550G-ZC	47LV5500-ZC / 47LV550S-ZE / 47LV550T-ZC / 47LV550W-ZC / 47LV550G-ZC
Вес	С подставкой	10,8 кг	12,6 кг	15,5 кг	20,7 кг
	Без подставки	8,8 кг	10,8 кг	13,2 кг	18,4 кг
МОДЕЛИ		<b>32LV57**</b>	<b>37LV57**</b>	<b>42LV57**</b>	<b>47LV57**</b>
		32LV5700-ZA / 32LV571S-ZA / 32LV570S-ZB / 32LV570T-ZA / 32LV570W-ZB / 32LV570G-ZB	37LV5700-ZA / 37LV571S-ZA / 37LV570S-ZB / 37LV570T-ZA / 37LV570W-ZB / 37LV570G-ZB	42LV5700-ZA / 42LV571S-ZA / 42LV570S-ZB / 42LV570T-ZA / 42LV570W-ZB / 42LV570G-ZB	47LV5700-ZA / 47LV571S-ZA / 47LV570S-ZB / 47LV570T-ZA / 47LV570W-ZB / 47LV570G-ZB
Вес	С подставкой	10,7 кг	12,8 кг	15,7 кг	20,2 кг
	Без подставки	8,9 кг	11,0 кг	13,4 кг	17,9 кг
МОДЕЛИ		<b>55LV57**</b>	<b>32LW55**</b>	<b>37LW55**</b>	<b>42LW55**</b>
		55LV5700-ZA / 55LV571S-ZA / 55LV570S-ZB / 55LV570T-ZA / 55LV570W-ZB / 55LV570G-ZB	32LW5500-ZE / 32LW550S-ZB / 32LW550T-ZE / 32LW550W-ZE / 32LW550G-ZE / 32LW551C-ZE	37LW5500-ZE / 37LW550S-ZB / 37LW550T-ZE / 37LW550W-ZE / 37LW550G-ZE / 37LW551C-ZE	42LW5500-ZE / 42LW550S-ZB / 42LW550T-ZE / 42LW550W-ZE / 42LW550G-ZE / 42LW551C-ZE
Вес	С подставкой	26,2 кг	10,8 кг	12,6 кг	15,5 кг
	Без подставки	22,1 кг	8,8 кг	10,8 кг	13,2 кг
МОДЕЛИ		<b>47LW55**</b>	<b>55LW55**</b>	<b>32LW57**</b>	<b>37LW57**</b>
		47LW5500-ZE / 47LW550S-ZB / 47LW550T-ZE / 47LW550W-ZE / 47LW550G-ZE / 47LW551C-ZE	55LW5500-ZE / 55LW550S-ZB / 55LW550T-ZE / 55LW550W-ZE / 55LW550G-ZE / 55LW551C-ZE	32LW5700-ZA / 32LW571S-ZA / 32LW570S-ZB / 32LW570T-ZA / 32LW570W-ZB / 32LW570G-ZB	37LW5700-ZB / 37LW571S-ZB / 37LW570S-ZD / 37LW570T-ZB / 37LW570W-ZD / 37LW570G-ZD
Вес	С подставкой	20,7 кг	26,5 кг	10,7 кг	12,8 кг
	Без подставки	18,4 кг	21,7 кг	8,9 кг	11,0 кг
МОДЕЛИ		<b>42LW57**</b>	<b>47LW57**</b>	<b>55LW57**</b>	<b>32LW65**</b>
		42LW5700-ZB / 42LW571S-ZB / 42LW570S-ZD / 42LW570T-ZB / 42LW570W-ZD / 42LW570G-ZD	47LW5700-ZB / 47LW571S-ZB / 47LW570S-ZD / 47LW570T-ZB / 47LW570W-ZD / 47LW570G-ZD	55LW5700-ZB / 55LW571S-ZB / 55LW570S-ZD / 55LW570T-ZB / 55LW570W-ZD / 55LW570G-ZD	32LW6500-ZA / 32LW650S-ZC / 32LW650T-ZC / 32LW650G-ZC / 32LW650W-ZC
Вес	С подставкой	15,7 кг	20,2 кг	26,9 кг	11,8 кг
	Без подставки	13,4 кг	17,9 кг	22,1 кг	9,4 кг

Указанные выше характеристики продуктов могут быть изменены без предварительного уведомления в связи с модернизацией функций устройства.



МОДЕЛИ		<b>42LW65**</b>	<b>47LW65**</b>	<b>55LW65**</b>	<b>42LW75**</b>
		42LW6500-ZA / 42LW650S-ZC / 42LW650T-ZC / 42LW650G-ZC / 42LW650W-ZC	47LW6500-ZA / 47LW650S-ZC / 47LW650T-ZC / 47LW650G-ZC / 47LW650W-ZC	55LW6500-ZA / 55LW650S-ZC / 55LW650T-ZC / 55LW650G-ZC / 55LW650W-ZC	42LW7500-ZA / 42LW750S-ZA / 42LW750T-ZA / 42LW750W-ZA / 42LW750G-ZA
Вес	С подставкой	16,2 кг	21,0 кг	27,0 кг	16,4 кг
	Без подставки	13,4 кг	18,2 кг	22,0 кг	13,6 кг
МОДЕЛИ		<b>47LW75**</b>	<b>55LW75**</b>	<b>42LW77**</b>	<b>47LW77**</b>
		47LW7500-ZA / 47LW750S-ZA / 47LW750T-ZA / 47LW750W-ZA / 47LW750G-ZA	55LW7500-ZA / 55LW750S-ZA / 55LW750T-ZA / 55LW750W-ZA / 55LW750G-ZA	42LW7700-ZA / 42LW770S-ZA / 42LW770T-ZA / 42LW770G-ZA / 42LW770W-ZA	47LW7700-ZA / 47LW770S-ZA / 47LW770T-ZA / 47LW770G-ZA / 47LW770W-ZA
Вес	С подставкой	21,4 кг	27,6 кг	20,4 кг	23,7 кг
	Без подставки	18,7 кг	22,4 кг	17,6 кг	20,9 кг
МОДЕЛИ		<b>55LW77**</b>	<b>47LW95**</b>	<b>55LW95**</b>	<b>72LZ97**</b>
		55LW7700-ZA / 55LW770S-ZA / 55LW770T-ZA / 55LW770G-ZA / 55LW770W-ZA	47LW9500-ZA / 47LW950S-ZA / 47LW950T-ZA / 47LW950G-ZA / 47LW950W-ZA	55LW9500-ZA / 55LW950S-ZA / 55LW950T-ZA / 55LW950G-ZA / 55LW950W-ZA	72LZ9700-ZA / 72LZ970S-ZA / 72LZ970T-ZA / 72LZ970G-ZA / 72LZ970W-ZA
Вес	С подставкой	33,4 кг	22,5 кг	29,0 кг	79,1 кг
	Без подставки	28,2 кг	18,2 кг	23,8 кг	64,6 кг

Указанные выше характеристики продуктов могут быть изменены без предварительного уведомления в связи с модернизацией функций устройства.

## Уведомление о программном обеспечении с открытым исходным кодом

Для получения исходного кода по условиям лицензий GPL, LGPL, MPL и других лицензий с открытым исходным кодом, который содержится в данном продукте, посетите веб-сайт: <http://opensource.lge.com>. Кроме исходного кода, для загрузки доступны все соответствующие условия лицензии, отказ от гарантий и уведомления об авторских правах.





# OWNER'S MANUAL LED LCD TV

Please read this manual carefully before operating your set and retain it for future reference.



- Please read these safety precautions carefully before using the product.
- In this manual, the illustration may be somewhat different from your product because it is just example to help the instruction.

**⚠ WARNING** • If you ignore the warning message, you may be seriously injured or there is a possibility of accident or death.

**⚠ CAUTION** • If you ignore the caution message, you may be slightly injured or the product may be damaged.

### PRECAUTION IN INSTALLING THE PRODUCT

#### ⚠ WARNING

Keep away from heat sources like electrical heaters.  
 - Electrical shock, fire, malfunction or deformation may occur.

Do not use the product in damp place such as a bathroom or any place where it is likely to get wet.  
 - This may cause a fire or could give an electric shock.

If you can smell smoke or other odors or hear a strange sound unplug the power cord and contact the service center.  
 - If you continue to use without taking proper measures, electrical shock or fire can occur.

#### ⚠ CAUTION

Install the product on a flat and stable place that has no risk of dropping the product.  
 - If the product is dropped, you may be injured or the product may be broken.

Keep the product away from direct sunlight.  
 - The product can be damaged.

Do not place the product in a built-in installation such as bookcase or rack.  
 - Ventilation required.

As long as this unit is connected to the AC wall outlet, it is not disconnected from the AC power source even if you turn off this unit by SWITCH.

### PRECAUTIONS IN MOVING THE PRODUCT

#### ⚠ WARNING

Make sure to turn off the product.  
 Make sure to remove all cables before moving the product.  
 - You may be electrocuted or the product can be damaged.



#### ⚠ CAUTION

Do not shock the product when moving it.  
 - You may be electrocuted or the product can be damaged.

Make the panel face forward and hold it with both hands to move.  
 - If you drop the product, the damaged product can cause electric shock or fire.  
 Contact with the service center for repair.



### PRECAUTIONS IN USING THE PRODUCT

#### ⚠ WARNING

Do not disassemble, repair or modify the product at your own discretion.  
 - Fire or electric shock accident can occur.  
 - Contact the service center for check, calibration or repair.



To reduce the risk of fire or electric shock, do not expose this apparatus to rain or moisture.  
 Apparatus shall not be exposed to dripping or splashing and no objects filled with liquids, such as vases, shall be placed on the apparatus.



Refer all servicing to qualified service personnel. Servicing is required when the apparatus has been damaged in any way, such as power supply cord or plug is damaged, liquid has been spilled or objects have fallen into the apparatus, the apparatus has been exposed to rain or moisture, does not operate normally, or has been dropped.



### ELECTRICAL POWER RELATED PRECAUTIONS

#### ⚠ WARNING

Make sure to connect the power cable to the grounded current.  
 - You may be electrocuted or injured.

Do not touch the power plug with wet hands. Additionally, if the cord pin is wet or covered with dust, dry the power plug completely or wipe dust off.  
 - You may be electrocuted due to excess moisture.

During a thunder or lightning storm, unplug the power cable or signal cable.  
 - You may be electrocuted or a fire can break out.

#### ⚠ CAUTION

Protect the power cord from physical or mechanical abuse, such as being twisted, kinked, pinched, closed in a door, or walked upon. Pay particular attention to plugs, wall outlets, and the point where the cord exits the appliance.









### IMPORTANT INFORMATION TO PREVENT "IMAGE BURN / BURN-IN" ON YOUR TELEVISION SCREEN

- When a fixed image (e.g. logos, screen menus, video game, computer display and teletext pages) is displayed on the television for an extended period it can become permanently imprinted on the screen. This phenomenon is known as "image burn" or "burn-in". Image burn is not covered under the manufacturer's warranty.
- In order to prevent image burn, avoid displaying a fixed image on your television's screen for a prolonged period (2 or more hours for LCD, 1 or more hours for Plasma).
- Image burn can also occur on the letterboxed areas of your television if you use the 4:3 aspect ratio setting for an extended period.

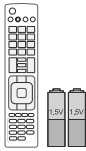
# ASSEMBLING AND PREPARING

## Unpacking



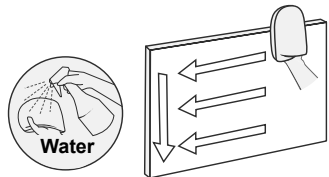

Check your product box for the following items. If there are any missing accessories, contact the local dealer where you purchased your product. The illustrations in this manual may differ from the actual product and item.

		
Remote control and batteries (AAA)	Nero MediaHome 4 Essentials CD	Owner's manual
		
Polishing cloth <sup>1</sup> (Depending on model)	Ferrite core (Depending on model)	Cleansing Cloths (Mitt) <sup>2</sup> (Depending on model)

- Gently wipe the spots on the cabinet with the polishing cloth.
- Wipe spots on the exterior only with the cleansing cloths. Do not wipe roughly when removing stains. Excessive pressure may cause scratches or discolouration. For cleaning front frame, please slowly wipe in one direction after spraying water 1-2 times on cleansing cloths. Please remove excessive moisture after cleaning. Excessive moisture may cause water stains on the frame.

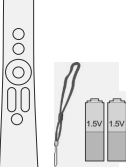

Only 32/37/42/47/55LV571S, 32/37/42/47/55LW575S

			
Magic Motion Remote Control, Strap, Batteries (AA)	RF Dongle	RF Dongle Cable	Velcro

Only 32/37/42/47LV55\*\*, 32/37/42/47/55LV57\*\*, 32/37/42/47/55LW55\*\*, 32/37/42/47/55LW57\*\*, 32/42/47/55LW65\*\*, 42/47/55LW75\*\*, 42/47/55LW77\*\*, 47/55LW95\*\*, 72LZ97\*\*

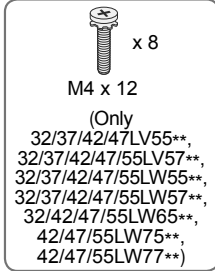
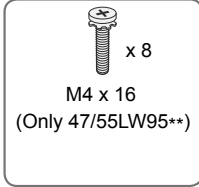

Screw for assembly

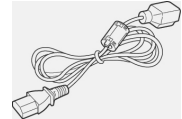
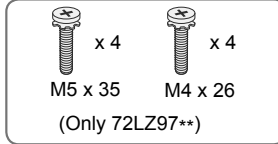

Power Cord  
(Only 72LZ97\*\*)

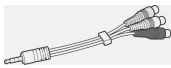

Composite gender cable

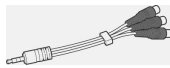

Component gender cable



Cable holder  
(Except for 72LZ97\*\*)



Cable holder  
(Only 72LZ97\*\*)

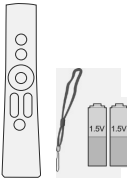

Magic Motion Remote Control, Strap, Batteries (AA)  
(Only 42/47/55LW75\*\*, 42/47/55LW77\*\*, 47/55LW95\*\*, 72LZ97\*\*)



3D Glasses (AG-P110, AG-F110)  
(Only 32/37/42/47/55LW55\*\*, 32/37/42/47/55LW57\*\*, 32/42/47/55LW65\*\*)



3D Glasses (AG-S250)  
(Only 42/47/55LW75\*\*, 42/47/55LW77\*\*, 47/55LW95\*\*, 72LZ97\*\*)



Screw for fixing  
(Only 32/37LV55\*\*, 32/37LV57\*\*, 32/37LW55\*\*, 32/37LW57\*\*, 32LW65\*\*)



SCART Gender Cable



**CAUTION**

- Do not use any unapproved items to ensure the safety and product life span.
- Any damages or injuries by using unapproved items are not covered by the warranty.

**Parts and buttons**

- Image shown may differ from your TV.



**NOTE**

- TV can be placed in standby mode in order to reduce the power consumption. And TV should be turned off if it will not be watched for some time, as this will reduce energy consumption. The energy consumed during use can be significantly reduced if the level of brightness of the picture is reduced, and this will reduce the overall running cost.

**CAUTION**

- Do not step on the glass stand or subject it to any impact. It may break, causing possible injury from fragments of glass, or the TV may fall.
- Do not drag the TV. The floor or the product may be damaged.

Only 32/42/47/55LW65\*\*, 47/55LW95\*\*

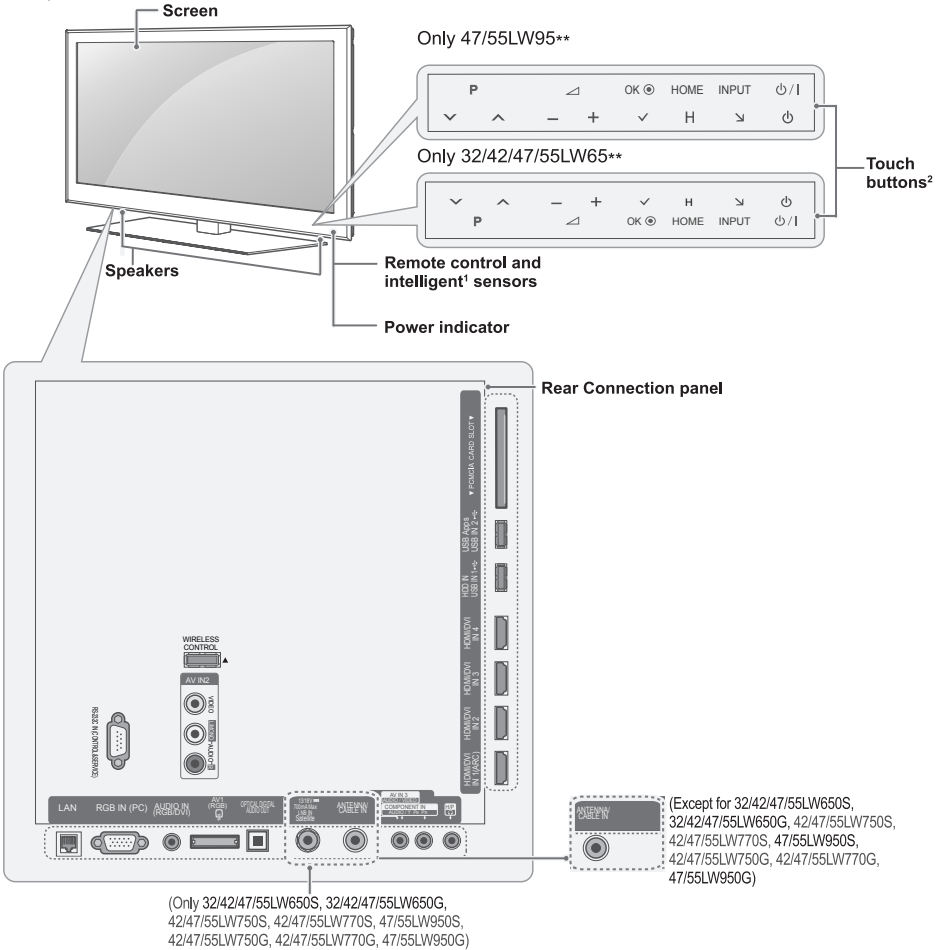

Touch button <sup>2</sup>	Description
⏻ / ⏷	Turns the power on or off.
INPUT	Changes the input source.
HOME	Accesses the Home menu, or saves your input and exits the menus.
OK ●	Selects the highlighted menu option or confirms an input.
- / +	Adjusts the volume level.
∨ / ∨ ^	Scrolls through the saved programmes.

- 1 Intelligent sensor - Adjusts the image quality and brightness based on the surrounding environment.
- 2 All of the buttons are touch sensitive and can be operated through simple touch with your finger.

**NOTE**

- You can set the power indicator light to on or off by selecting **OPTION** in the Home menu - **SETUP**.

## 6 ASSEMBLING AND PREPARING

Only 32/37/42/47LV55\*\*, 32/37/42/47/55LW55\*\*, 42/47/55LW75\*\*

ENGLISH

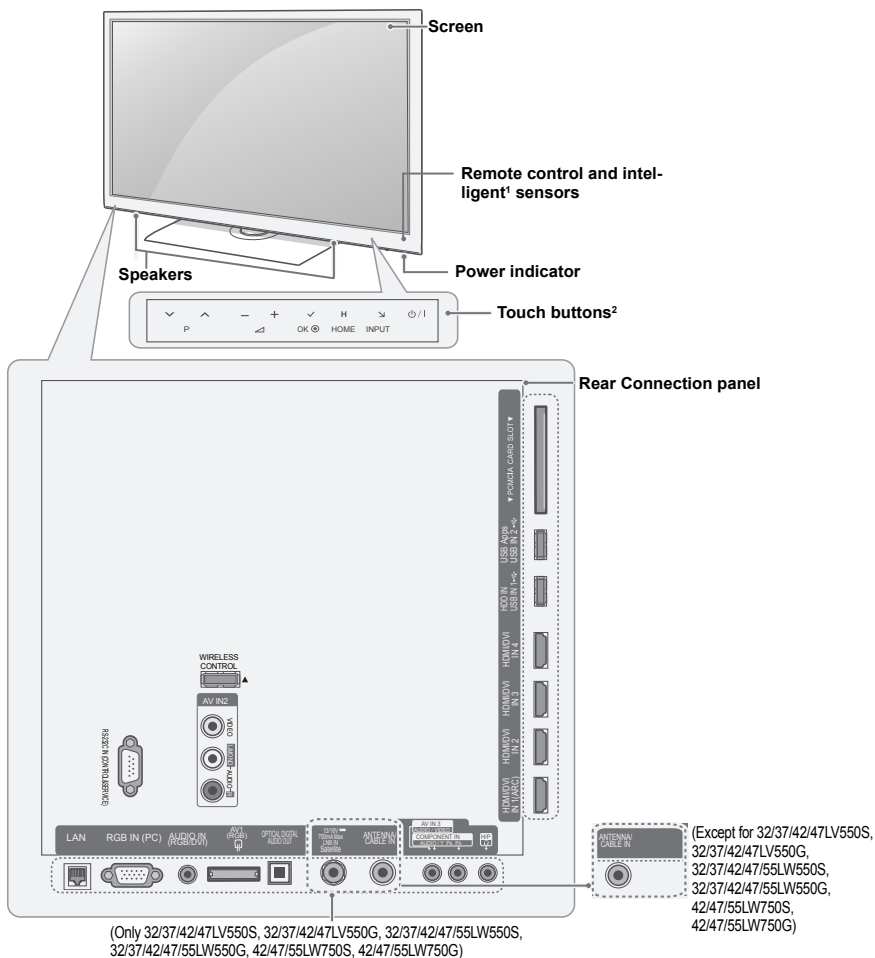

Touch button <sup>2</sup>	Description
⏻ /	Turns the power on or off.
INPUT	Changes the input source.
HOME	Accesses the Home menu, or saves your input and exits the menus.
OK	Selects the highlighted menu option or confirms an input.
- / +	Adjusts the volume level.
√ P ^	Scrolls through the saved programmes.

- 1 Intelligent sensor - Adjusts the image quality and brightness based on the surrounding environment.
- 2 All of the buttons are touch sensitive and can be operated through simple touch with your finger.

### NOTE

- You can set the power indicator light to on or off by selecting **OPTION** in the Home menu - **SETUP**.



Only 32/37/42/47/55LV57\*\*, 32/37/42/47/55LW57\*\*, 42/47/55LW77\*\*

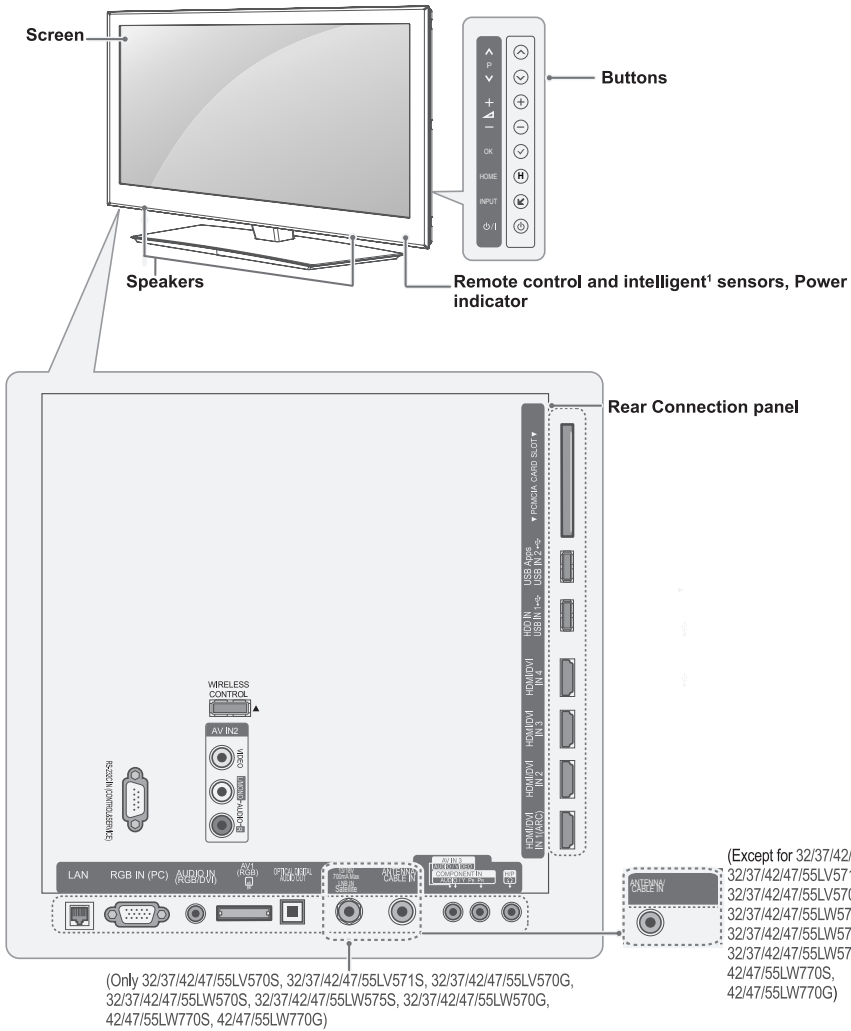

Button	Description
⏻ / I	Turns the power on or off.
INPUT	Changes the input source.
HOME	Accesses the Home menu, or saves your input and exits the menus.
OK ●	Selects the highlighted menu option or confirms an input.
- / +	Adjusts the volume level.
√ P ^	Scrolls through the saved programmes.

1 Intelligent sensor - Adjusts the image quality and brightness based on the surrounding environment.

**NOTE**

- You can set the power indicator light to on or off by selecting **OPTION** in the Home menu - **SETUP**.

Only 72LZ97\*\*

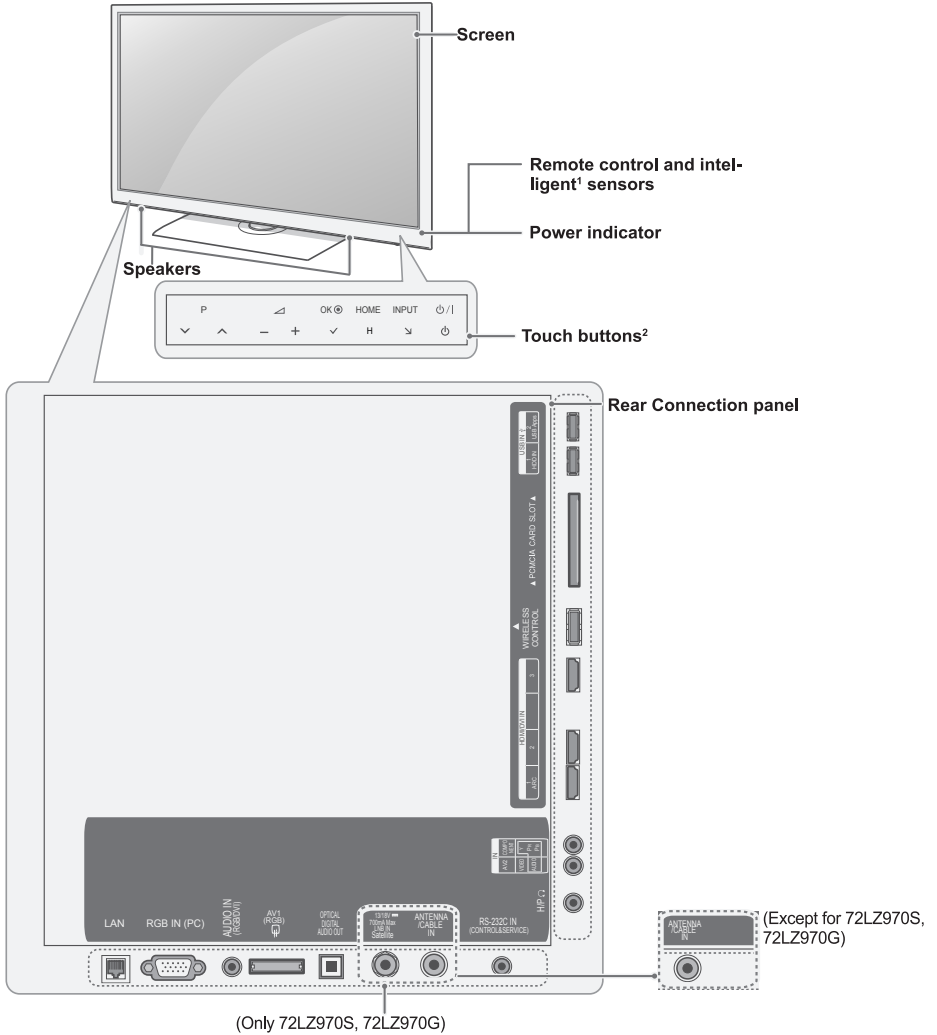

Touch button <sup>2</sup>	Description
⏻ / ⏪	Turns the power on or off.
INPUT	Changes the input source.
HOME	Accesses the Home menu, or saves your input and exits the menus.
OK	Selects the highlighted menu option or confirms an input.
- / +	Adjusts the volume level.
⏮ / ⏭	Scrolls through the saved programmes.

- 1 Intelligent sensor - Adjusts the image quality and brightness based on the surrounding environment.
- 2 All of the buttons are touch sensitive and can be operated through simple touch with your finger.

**NOTE**

- You can set the power indicator light to on or off by selecting **OPTION** in the Home menu - **SETUP**.

## Additional information of the manual

### Viewing the owner's manual

The owner's manual in a PDF file format is supplied on a CD. Install the Adobe Acrobat Reader to view the owner's manual on your PC.

- 1 Insert the supplied CD.  
The web page appears automatically.
- 2 Click Owner's Manual on the web page.
- 3 View the owner's manual.

### NOTE

If the web page does not appear automatically, access My computer and then click LG and **index.htm** to view the owner's manual.

## Mounting on a table

- 1 Lift and tilt the TV into its upright position on a table.
  - Leave a 10 cm (minimum) space from the wall for proper ventilation.

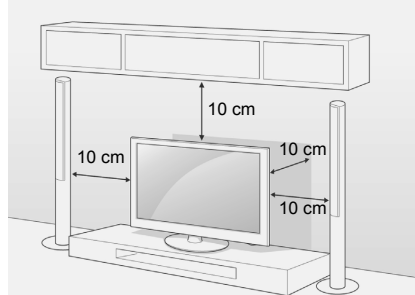

- 2 Connect the power cord to a wall outlet.

### CAUTION

- Do not place the TV near or on sources of heat, as this may result in fire or other damage.

### NOTE

- Swivel 20 degrees to the left or right and adjust the angle of the TV to suit your view.

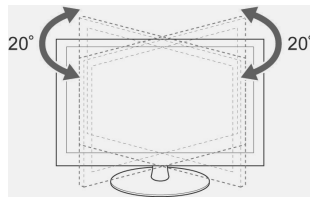

**Securing the TV to a table**

Only 32/37LV55\*\*, 32/37LV57\*\*, 32/37LW55\*\*,  
32/37LW57\*\*, 32LW65\*\*

Fix the TV to a table to prevent from tilting forward,  
damage, and potential injury.

Mount the TV on a table, and then insert and  
tighten the supplied screw on the rear of the stand.

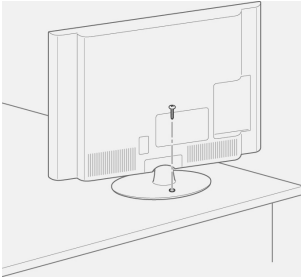
**WARNING**

- To prevent TV from falling over, the TV should be securely attached to the floor/wall per installation instructions. Tipping, shaking, or rocking the TV may cause injury.

**Securing the TV to a wall**

(This feature is not available for all models.)

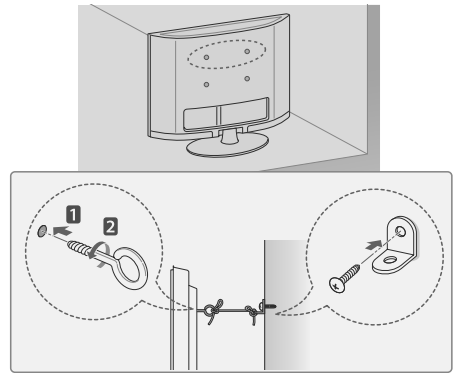

- 1 Insert and tighten the eye-bolts, or TV brackets and bolts on the back of the TV.
  - If there are bolts inserted at the eye-bolts position, remove the bolts first.
- 2 Mount the wall brackets with the bolts to the wall.
  - Match the location of the wall bracket and the eye-bolts on the rear of the TV.
- 3 Connect the eye-bolts and wall brackets tightly with a sturdy rope.
  - Make sure to keep the rope horizontal with the flat surface.

**CAUTION**

- Make sure that children do not climb on or hang on the TV.

**NOTE**

- Use a platform or cabinet that is strong and large enough to support the TV securely.

## Mounting on a wall

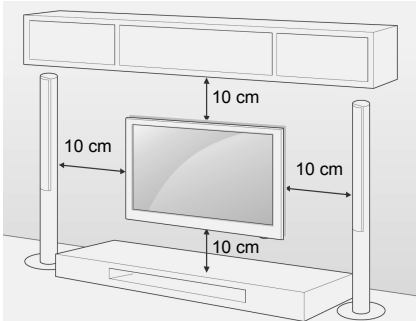

Attach a wall mount bracket at the rear of the TV carefully and install the wall mount bracket on a solid wall perpendicular to the floor. When you attach the TV to other building materials, please contact qualified personnel. LG recommends that wall mounting be performed by a qualified professional installer.

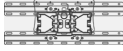
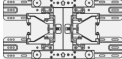

Make sure to use screws and wall mount bracket that meet the VESA standard. Standard dimensions for the wall mount kits are described in the following table.

### Separate purchase(Wall Mounting Bracket)

<b>Model</b>	32LV55** 32LV57** 32LW55** 32LW57** 32LW65**	37LV55** 37LV57** 37LW55** 37LW57**
<b>VESA (A x B)</b>	200 x 100	200 x 200
<b>Standard screw</b>	M4	M6
<b>Number of screws</b>	4	4
<b>Wall mount bracket</b>	LSW100B, LSW100BG 	LSW200B, LSW200BG 

<b>Model</b>	42/47LV55** 42/47/55LV57** 42/47/55LW55** 42/47/55LW57** 42/47/55LW65** 42/47/55LW75** 42/47/55LW77** 47/55LW95**	72LZ97**
<b>VESA (A x B)</b>	400 x 400	600 x 400
<b>Standard screw</b>	M6	M8
<b>Number of screws</b>	4	4
<b>Wall mount bracket</b>	LSW400B, LSW400BG, DSW400BG 	LSW600B 

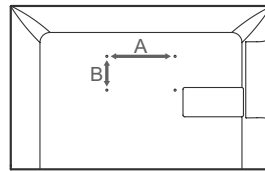

### CAUTION

- Disconnect the power first, and then move or install the TV. Otherwise electric shock may occur.
- If you install the TV on a ceiling or slanted wall, it may fall and result in severe injury. Use an authorized LG wall mount bracket and contact the local dealer or qualified personnel.
- Do not over tighten the screws as this may cause damage to the TV and void your warranty.
- Use the screws and wall mount bracket that meet the VESA standard. Any damages or injuries by misuse or using an improper accessory are not covered by the warranty.

### NOTE

- Use the screws that are listed on the VESA standard screw specifications.
- The wall mount kit includes an installation manual and necessary parts.
- The length of screws may differ depending on the wall mount. Make sure to use the proper length.
- For more information, refer to the manual supplied with the wall mount bracket.

# REMOTE CONTROL

The descriptions in this manual are based on the buttons on the remote control. Please read this manual carefully and use the TV correctly.

To replace batteries, open the battery cover, replace batteries (1.5 V AAA) matching  $\oplus$  and  $\ominus$  ends to the label inside the compartment, and close the battery cover. Be sure to point the remote control toward the remote control sensor on the TV.

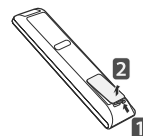

To remove the batteries, perform the installation actions in reverse.



## CAUTION

- Do not mix old and new batteries, as this may damage the remote control.
- Image shown may differ from your TV.



<b>⏻ (POWER)</b>	Turns the TV on or off.
<b>LIGHT</b>	Illuminates the remote control buttons.
<b>ENERGY SAVING</b>	Adjusts the brightness of the screen to reduce energy consumption.
<b>AV MODE</b>	Selects an AV mode.
<b>INPUT</b>	Changes the input source; Turns the TV on.
<b>TV/RAD</b>	Selects Radio, TV and DTV programme.
<b>Alphanumeric buttons</b>	Enters letters and numbers.
<b>Q.VIEW</b>	Returns to the previously viewed programme.
<b>⏮ + -</b>	Adjusts the volume level.
<b>MARK</b>	Selects a menu or option.
<b>FAV</b>	Accesses your favourite programme list.
<b>CHAR/NUM</b>	Switches between Letter and Number input modes.
<b>3D (Only 3D models)</b>	Uses for viewing 3D video.
<b>RATIO</b>	Resizes an image.
<b>DELETE</b>	Deletes letters and numbers.
<b>MUTE</b>	Mutes all sounds.
<b>P ^ v</b>	Scrolls through the saved programmes.
<b>PAGE</b>	Moves to the previous or next screen.
<b>Premium</b>	Accesses the Premium menus.
<b>Home</b>	Accesses the Home menu.
<b>Q. MENU</b>	Accesses the quick menus.
<b>3D OPTION (Only 3D models)</b>	Used for viewing 3D video.
<b>@</b>	Direct access to your internet portal of entertainment and news services developed by Orange. (Only France)
<b>Navigation buttons (up/down/left/right)</b>	Scrolls through menus or options.
<b>OK</b>	Selects menus or options and confirms your input.
<b>BACK</b>	Returns to the previous level.
<b>GUIDE</b>	Shows programme guide.
<b>EXIT</b>	Clears all on-screen displays and return to TV viewing.
<b>SUBTITLE</b>	Recalls your preferred subtitle in digital mode.
<b>Control buttons (■, ▶, II, ◀, ▶)</b>	Controls the Premium contents, DVR or Smart Share menus or the SIMPLINK compatible devices (USB or SIMPLINK or DVR).
<b>LIVE TV</b>	Return to LIVE TV.
<b>REC</b>	Uses to adjust DVR menu.
<b>INFO</b>	Views the information of the current programme and screen.
<b>AD</b>	Switches the Audio Description On or Off.
<b>RATIO</b>	Resizes an image
<b>GUIDE</b>	Shows programme guide.
<b>SIMPLINK</b>	Accesses the AV devices connected to the TV; Opens the SIMPLINK menu.
<b>APP/+</b>	Select the MHP TV menu source. (Only Italy) (Depending on model)

## Installing RF Dongle

(Only 32/37/42/47LV55\*\*, 32/37/42/47/55LV57\*\*, 32/37/42/47/55LW55\*\*, 32/37/42/47/55LW57\*\*, 32/42/47/55LW65\*\*)

Image shown may differ from your TV.

- 1 Locate the designated Velcro attachment location on the TV. Then tear off the protection paper and attach the Velcro. (The attachment location is different depending on the TV model you own)

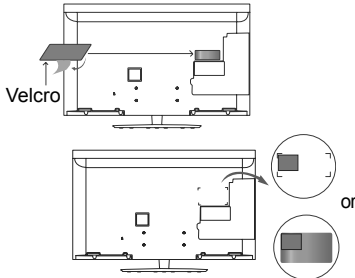

\* Attach the RF dongle aligning with the upper left corner bracket.

- 2 Connect the RF Dongle Cable plug on the RF Dongle to a USB jack on the TV.

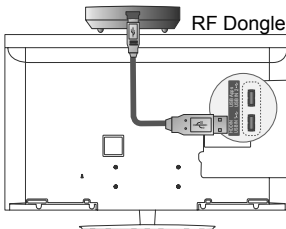

- 3 Attach the RF Dongle to the velcro as shown below and then turn on the TV.

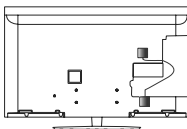

\* If the RF dongle for the wireless media box is attached, attach the RF dongle for the Magic Motion remote control on the upper right of the back of the TV.

\* To avoid wireless interference, keep the distance between the RF dongle for the Magic Motion remote control and the Wi-Fi dongle at 20 cm.

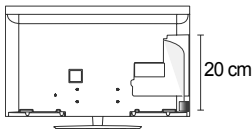

### NOTE

- Separate purchase : Except for 32/37/42/47/55LV571S, 32/37/42/47/55LW575S

## Registering Magic Motion Remote Control

The Magic Motion Remote Control operates by pairing with your TV. Register the Magic Motion Remote Control to use.

### How to register the Magic Motion Remote Control

To register the remote control, press the **OK** button on the remote control while aiming it at your TV.

### How to Re-register the Magic Motion Remote Control after Registration Failure

Reset the remote control by pressing and holding both the **OK** and **MUTE** buttons for 5 seconds. (Once the reset is complete, the light on the Pointer blinks.) Then repeat the above procedure to register the remote control.

## WATCHING TV

### Connecting to an antenna

Connect an antenna to watch TV while referring to the following.

To prevent damage do not connect to the mains outlet until all connections are made between the devices.

### Connecting an antenna

Connect the TV to a wall antenna socket with an RF cable (75 Ω).

### NOTE

- Use a signal splitter to use more than 2 TVs.
- If the image quality is poor, install a signal amplifier properly to improve the image quality.
- If the image quality is poor with an antenna connected, aim the antenna to the correct direction.
- An antenna cable and converter are not supplied.

### Connecting with a satellite dish

(Only Satellite models)

Connect the TV to a satellite dish to a satellite socket with a satellite RF cable (75 Ω).

## Turning the TV on for the first time

When you turn the TV on for the first time, the Initial setting screen appears. Select a language and customize the basic settings.

- 1 Connect the power cord to a power outlet.
- 2 In Standby mode, press **⏻ (POWER)** to turn the TV on.  
The Initial setting screen appears if you turn the TV on for the first time.

### NOTE

- You can also access **Factory Reset** by accessing **OPTION** in the Home menu- **SETUP**.

- 3 Follow the on-screen instructions to customize your TV settings according to your preferences.

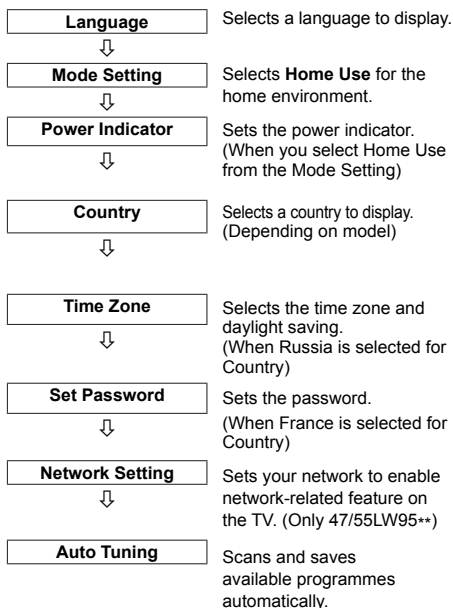

### NOTE

- For those countries without confirmed DTV broadcasting standards, some DTV features might not work, depending on the DTV broadcasting environment.
- When France is selected for Country, password is not '0', '0', '0', '0' but '1', '2', '3', '4'.
- To display images in the best quality for your home environment, select **Home Use**.
- **Store Demo** is suitable for the retail environment.
- If you select **Store Demo**, any customized settings will switch back to the default settings of **Store Demo** in 5 minutes.

- 4 When the basic settings are complete, press **OK**.

### NOTE

- If you do not complete the Initial setting, it will appear whenever the TV turns on.
- Disconnect the power cord from the power outlet when you do not use the TV for a long period of time.

- 5 To turn the TV off, press **⏻ (POWER)**.

## Accessing Home menu

- 1 Press **Home** to access the Home menu.
- 2 Press the Navigation buttons to scroll to one of the following menus and press **OK**.
- 3 Press the Navigation buttons to scroll to the setting or option you want and press **OK**.
- 4 When you are finished, press **EXIT**.

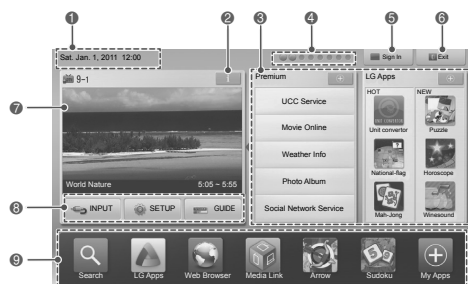

Option	Description
①	Current Date, Time
②	Channel programme info
③	Function card: You can enjoy various content files by selecting each card.
④	Function card position
⑤	Sign In
⑥	Exit
⑦	Current watching channel screen
⑧	INPUT, SETUP, GUIDE menu.
⑨	Launcher bar



# ENTERTAINMENT

- Image shown may differ from your TV.

## Network Connection

### Connecting to a wired network

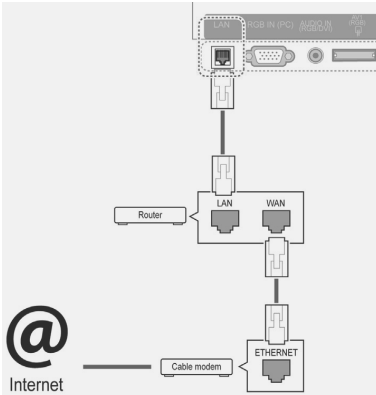

### Connecting to a wireless network

(Only 47/55LW95\*\* : Built-in the Wi-Fi Module, Unnecessary Wireless LAN for Broadband/DLNA adaptor setup)

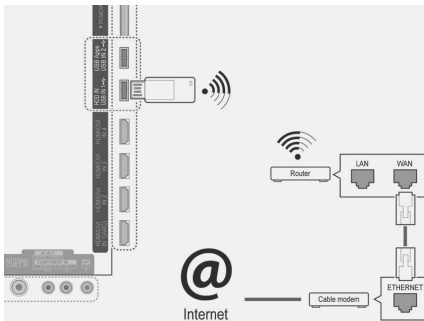

To set up the network settings,

- 1 Press **Home** to access the Home menu.
- 2 Press the Navigation buttons to scroll to **SETUP** and press **OK**.
- 3 Press the Navigation buttons to scroll to **NETWORK** and press **OK**.
- 4 Press the Navigation buttons to select **Network Setting** and press **OK**.
- 5 Press the Navigation buttons to select **Wireless** and press **OK**.
- 6 If you already set Network Setting, select **Re-setting** and press **OK**.  
The new connection settings resets the current network settings.
- 7 Press the Navigation buttons to select **Setting from the AP list** and press **OK**.  
- Scan the all available AP (Access Point) or wireless routers within range and display them as a list.

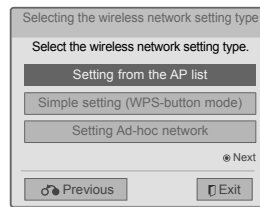

- 8 Press the Navigation buttons to select an AP (Access Point) or wireless router on the list. (If your AP is secured, you will prompted for the key.) And press **OK**.

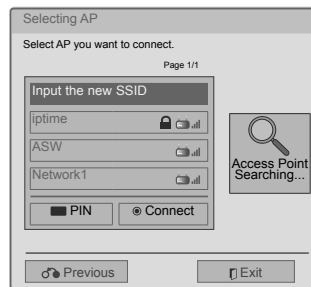

- 9 Press the Number buttons to Input the security key of AP and press **OK**.

## LG Apps Function

### Using LG Apps

- 1 Press **Home** to access the Home menu.
- 2 Sign in on your TV.
- 3 Press the Navigation buttons to scroll to the LG Apps and press **OK**.
- 4 Edit the Apps by using following menu.

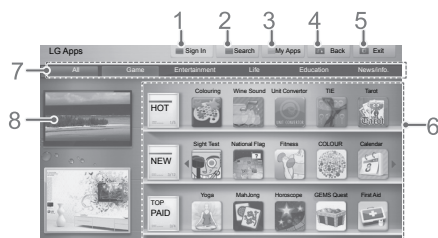

Option	Description
1 <b>Sign In, Sign Out</b>	Sign in or out to use the LG Apps.
2 <b>Search</b>	Search the LG Apps.
3 <b>My Apps</b>	Move to My Apps.
4 <b>Back</b>	Move to the previous screen.
5 <b>Exit</b>	Exit LG Apps.
6 <b>Apps Sorting</b>	<ul style="list-style-type: none"> <li>• Hot: Most downloaded apps in the past 7 days</li> <li>• New: Most recently released apps</li> <li>• Top Paid: Most downloaded paid apps</li> <li>• Top Free: Most downloaded free apps</li> <li>• ALL: Alphabetical order</li> <li>• Moves to the previous or next page using <b>P</b> <math>\wedge</math> <math>\vee</math> button.</li> </ul>
7 <b>Apps Category</b>	Shows the LG Apps category (All, Game, Entertainment, Life, Education, News/info.)
8 <b>Live TV</b>	Watches the current programme.

### Purchasing and Installing Apps.

Log in first to purchase apps.

- 1 Press the Navigation buttons to select Apps you want and press **OK**.  
You can see the information of the App.
- 2 Press **Purchase** to buy a App.

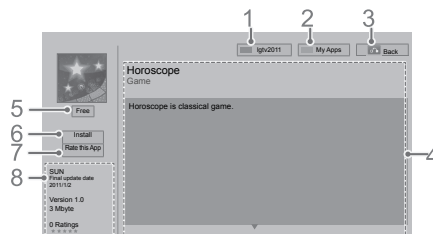

Option	Description
1 <b>Sign In, Sign Out</b>	Sign in or out to use the LG Apps.
2 <b>My Apps</b>	Move to My Apps.
3 <b>Back</b>	Move to the previous screen.
4 <b>App description</b>	Shows the description of the current Apps.
5 <b>Fee</b>	Shows the fee of the current app.
6 <b>Install</b>	<p>Install or purchase the App. You can purchase an app on either your PC or TV, but it can be installed and played only on the TV.</p> <ul style="list-style-type: none"> <li>• If you want to purchase a paid app, you need to sign up as a paid member on <a href="http://www.lgtvapp.com">www.lgtvapp.com</a>.</li> <li>• If the available space of your TV is not enough, you can download apps in the USB storage device by connecting it to the USB IN 2 port.</li> <li>• You can play, delete or move the apps stored in the USB storage device on the My Apps screen.</li> </ul>
7 <b>Rate this App</b>	Rate the app you purchased with stars.
8 <b>App info.</b>	Shows the information of the current Apps.

### NOTE

- To store apps in the USB storage device, make sure that it is connected to the **USB IN 2/USB Apps** port.
- Up to 1000 apps can be stored as USB apps.
- The USB storage device containing apps cannot be used for storing other types of data.

## Using My Apps

- 1 Enter the LG Apps after sign in.
- 2 Press the Navigation buttons to scroll to the **My Apps** and press **OK**.

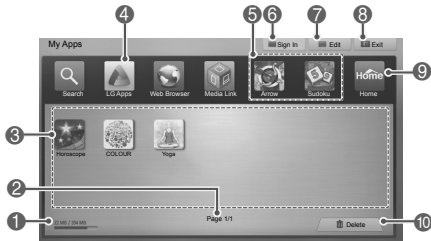

Option	Description
①	Shows the amount of used and available memories.
②	Current page number/total number of pages of My Apps.
③	Shows the downloaded apps. Moves to the previous or next page using <b>P</b> $\wedge$ $\vee$ button.
④	Moves the LG Apps.
⑤	Quick Apps.
⑥	Sign In the LG Apps. After sign in, manage the ID option (Account Setting, Change User, Sign Out).
⑦	Edit the My Apps.
⑧	Exit the My Apps.
⑨	Move to the Home menu.
⑩	Delete the Apps.

## Smart Share Function

### Browsing files

Access the photo, music, or movie lists and browse files.

- 1 Connect a USB storage device.
- 2 Press **Home** to access the Home menu.
- 3 Press the Navigation buttons to scroll to **Smart Share** and press **OK**.
- 4 Press the Navigation buttons to scroll to the device you want and press **OK**.
- 5 Press Navigation buttons to scroll to **All Media**, **Movie List**, **Photo List**, or **Music List** and press **OK**.
  - **All Media**: Shows all files in the file list.
  - **Movie List, Photo List, or Music List**: Shows only one type of file in the file list.
- 6 Press Navigation buttons to select a folder or file you want.

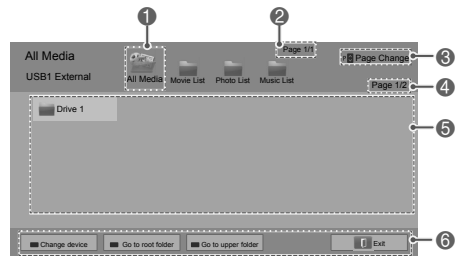

No.	Description
①	Shows all media folders.
②	Current page number/total number of pages.
③	Moves to the previous or next page.
④	Current page number/total number of pages.
⑤	Files info or thumbnail.
⑥	Available buttons on the remote control.

## DVR Function

(This function is enabled only in Finland, Sweden, Norway, Denmark, Spain, Russia, Ukraine, Kazakhstan, Lithuania, Estonia, Latvia.)

This function allows the unit to automatically record live TV and make it available for viewing at any time.

With the Timeshift turned on, you may pause and rewind normal TV viewing at any time without missing any of the live broadcast.

Timeshift and Recording functions may not work if the signal strength is weak.

This function is only operated after initializing USB Device.

- Image shown may differ from your TV.

### Connecting USB storage devices

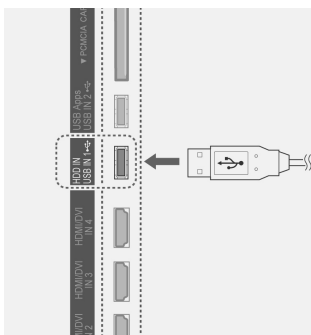

- 1 Connect the USB device to the **USB IN 1/HDD IN 1** jacks on the side of TV.
- 2 To use the USB device (over 40 GB) for DVR, execute USB Device Initialization.

#### NOTE

- It initializes the HDD connected to the USB as disk mode for DVR.
- It is activated only when the USB HDD available for DVR is connected.
- When USB Device Initialization is executed, all the data stored in the USB device is deleted.
- While performing USB Device Initialization, do not remove the USB device. It may cause error on the TV and the storage device.

### USB device Initialization

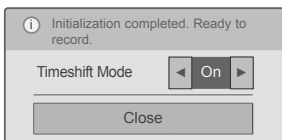
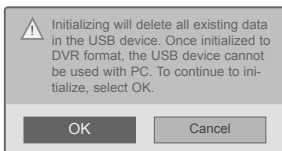

- 1 Connect an unformatted USB for DVR and press **REC** to initialize the USB device.
- 2 Press the Navigation buttons to scroll to **OK** and press **OK**.
- 3 Press Navigation buttons to scroll to **On** or **Off** and press **OK**.

#### NOTE

- When initialization is completed, a popup notice of completion is displayed and the connected USB HDD is available for DVR.
- Depending on the capacity of the USB device, the initialization time may vary.
- The initialized USB device is not recognized by the PC.
- When a USB device of less than 40 GB is connected, the USB Device Initialization is not activated.
- Supported maximum external HDD size for back-up is up to 1TB.

# TROUBLESHOOTING

## General

Problem	Resolution
Cannot control the TV with the remote control.	<ul style="list-style-type: none"> <li>• Check the remote control sensor on the product and try again.</li> <li>• Check if there is any obstacle between the product and the remote control.</li> <li>• Check if the batteries are still working and properly installed (⊕ to ⊕, ⊖ to ⊖).</li> <li>• Check if the appropriate input mode such as TV or VCR is set for using the remote control.</li> </ul>
No image display and no sound is produced.	<ul style="list-style-type: none"> <li>• Check if the product is turned on.</li> <li>• Check if the power cord is connected to a wall outlet.</li> <li>• Check if there is a problem in the wall outlet by connecting other products.</li> </ul>
Image appears slowly when the TV turns on.	<ul style="list-style-type: none"> <li>• The image is muted during the product start up process. This is normal. If the image does not appear in a few minutes, unplug the TV for 30 seconds and try again. If the image still does not appear, contact the authorized service centre in your local area.</li> </ul>
Cannot connect external devices.	<ul style="list-style-type: none"> <li>• Refer to the "Connection overview" and connect an external device.</li> </ul>
The TV turns off suddenly.	<ul style="list-style-type: none"> <li>• Check the power control settings. The power supply may be interrupted.</li> <li>• Check if the Auto sleep feature is activated in the Time settings. Refer to the "Sleep Timer".</li> <li>• If there is no signal while the TV is on, the TV will turn off automatically after 15 minutes of inactivity.</li> </ul>

## Audio

Problem	Resolution
No sound is produced while images are displaying.	<ul style="list-style-type: none"> <li>• Press <math>\triangle</math> + or - button.</li> <li>• Check if the sound is muted by pressing <b>MUTE</b>.</li> <li>• Scroll to other channels. There may a problem with the broadcast.</li> <li>• Check if the audio cables are connected properly.</li> <li>• Check if the TV Speaker feature is activated in the menu option.</li> </ul>
No output from one of the speakers	<ul style="list-style-type: none"> <li>• Adjust Balance in the menu option.</li> </ul>
Unusual sound from inside the TV is produced.	<ul style="list-style-type: none"> <li>• A change in ambient humidity or temperature may result in an unusual noise when the product turns on or off. There is no problem with your product.</li> </ul>

## Video

Problem	Resolution
An image displays in black and white or the colour quality is poor.	<ul style="list-style-type: none"> <li>• Adjust the colour setting in the menu option.</li> <li>• Keep a sufficient distance between this product and other electronic products.</li> <li>• Scroll to other channels. There may a problem with the broadcast.</li> </ul>
Horizontal or vertical bars appears or images blur	<ul style="list-style-type: none"> <li>• Check if there is local interference such as an electrical appliance or power tool.</li> </ul>
Lines or streaks appear on images	<ul style="list-style-type: none"> <li>• Check the antenna or aim the antenna to the correct direction.</li> </ul>
Afterimages (ghosts) appear when the product turns off	<ul style="list-style-type: none"> <li>• Pixels may have been damaged from a fixed image displayed for a long time (image burn). Use a screen saver to prevent the pixel damage on the screen.</li> </ul>
The power is on but the screen appears extremely dark.	<ul style="list-style-type: none"> <li>• Adjust the brightness and contrast in the menu option.</li> </ul>
"No Signal" appears on the screen.	<ul style="list-style-type: none"> <li>• Check if the signal cable is connected between the TV and products properly.</li> <li>• Check the selected input source by pressing <b>INPUT</b>.</li> </ul>
Black spots appear on the screen.	<ul style="list-style-type: none"> <li>• Several pixels in red, green, white, or black may appear on the screen that can attribute to the characteristics of the LCD panel. This is normal.</li> </ul>
The display offset is wrong.	<ul style="list-style-type: none"> <li>• Adjust the position setting in the menu option.</li> <li>• Check if the video card resolution and frequency are supported by the product. If the frequency is out of range, set to the recommended resolution using the display settings on the external device.</li> </ul>
Thin lines appear in the background of the screen.	<ul style="list-style-type: none"> <li>• Check the video cable connections.</li> </ul>
Horizontal noises appear or characters blur.	<ul style="list-style-type: none"> <li>• Adjust the Phase setting in the menu option. Refer to the "SCREEN".</li> </ul>
The reception on some channels is poor	<ul style="list-style-type: none"> <li>• Scroll to other channels. There may a problem with the broadcast.</li> <li>• The station signal may be weak. Aim the antenna to the correct direction.</li> <li>• Check if there is local interference such as an electrical appliance or power tool.</li> </ul>

# WEIGHT

MODELS		<b>32LV55**</b>	<b>37LV55**</b>	<b>42LV55**</b>	<b>47LV55**</b>
		32LV5500-ZC / 32LV550S-ZE / 32LV550T-ZC / 32LV550W-ZC / 32LV550G-ZC	37LV5500-ZC / 37LV550S-ZE / 37LV550T-ZC / 37LV550W-ZC / 37LV550G-ZC	42LV5500-ZC / 42LV550S-ZE / 42LV550T-ZC / 42LV550W-ZC / 42LV550G-ZC	47LV5500-ZC / 47LV550S-ZE / 47LV550T-ZC / 47LV550W-ZC / 47LV550G-ZC
Weight	with stand	10.8 kg	12.6 kg	15.5 kg	20.7 kg
	without stand	8.8 kg	10.8 kg	13.2 kg	18.4 kg
MODELS		<b>32LV57**</b>	<b>37LV57**</b>	<b>42LV57**</b>	<b>47LV57**</b>
		32LV5700-ZA / 32LV571S-ZA / 32LV570S-ZB / 32LV570T-ZA / 32LV570W-ZB / 32LV570G-ZB	37LV5700-ZA / 37LV571S-ZA / 37LV570S-ZB / 37LV570T-ZA / 37LV570W-ZB / 37LV570G-ZB	42LV5700-ZA / 42LV571S-ZA / 42LV570S-ZB / 42LV570T-ZA / 42LV570W-ZB / 42LV570G-ZB	47LV5700-ZA / 47LV571S-ZA / 47LV570S-ZB / 47LV570T-ZA / 47LV570W-ZB / 47LV570G-ZB
Weight	with stand	10.7 kg	12.8 kg	15.7 kg	20.2 kg
	without stand	8.9 kg	11.0 kg	13.4 kg	17.9 kg
MODELS		<b>55LV57**</b>	<b>32LW55**</b>	<b>37LW55**</b>	<b>42LW55**</b>
		55LV5700-ZA / 55LV571S-ZA / 55LV570S-ZB / 55LV570T-ZA / 55LV570W-ZB / 55LV570G-ZB	32LW5500-ZE / 32LW550S-ZB / 32LW550T-ZE / 32LW550W-ZE / 32LW550G-ZE / 32LW551C-ZE	37LW5500-ZE / 37LW550S-ZB / 37LW550T-ZE / 37LW550W-ZE / 37LW550G-ZE / 37LW551C-ZE	42LW5500-ZE / 42LW550S-ZB / 42LW550T-ZE / 42LW550W-ZE / 42LW550G-ZE / 42LW551C-ZE
Weight	with stand	26.2 kg	10.8 kg	12.6 kg	15.5 kg
	without stand	22.1 kg	8.8 kg	10.8 kg	13.2 kg
MODELS		<b>47LW55**</b>	<b>55LW55**</b>	<b>32LW57**</b>	<b>37LW57**</b>
		47LW5500-ZE / 47LW550S-ZB / 47LW550T-ZE / 47LW550W-ZE / 47LW550G-ZE / 47LW551C-ZE	55LW5500-ZE / 55LW550S-ZB / 55LW550T-ZE / 55LW550W-ZE / 55LW550G-ZE / 55LW551C-ZE	32LW5700-ZA / 32LW575S-ZC / 32LW570S-ZD / 32LW570T-ZA / 32LW570W-ZD / 32LW570G-ZD	37LW5700-ZB / 37LW575S-ZC / 37LW570S-ZD / 37LW570T-ZB / 37LW570W-ZD / 37LW570G-ZD
Weight	with stand	20.7 kg	26.5 kg	10.7 kg	12.8 kg
	without stand	18.4 kg	21.7 kg	8.9 kg	11.0 kg
MODELS		<b>42LW57**</b>	<b>47LW57**</b>	<b>55LW57**</b>	<b>32LW65**</b>
		42LW5700-ZB / 42LW575S-ZC / 42LW570S-ZD / 42LW570T-ZB / 42LW570W-ZD / 42LW570G-ZD	47LW5700-ZB / 47LW575S-ZC / 47LW570S-ZD / 47LW570T-ZB / 47LW570W-ZD / 47LW570G-ZD	55LW5700-ZB / 55LW575S-ZC / 55LW570S-ZD / 55LW570T-ZB / 55LW570W-ZD / 55LW570G-ZD	32LW6500-ZA / 32LW650S-ZC / 32LW650T-ZC / 32LW650G-ZC / 32LW650W-ZC
Weight	with stand	15.7 kg	20.2 kg	26.9 kg	11.8 kg
	without stand	13.4 kg	17.9 kg	22.1 kg	9.4 kg

Product specifications shown above may be changed without prior notice due to upgrade of product functions.

MODELS		<b>42LW65**</b>	<b>47LW65**</b>	<b>55LW65**</b>	<b>42LW75**</b>
		42LW6500-ZA / 42LW650S-ZC / 42LW650T-ZC / 42LW650G-ZC / 42LW650W-ZC	47LW6500-ZA / 47LW650S-ZC / 47LW650T-ZC / 47LW650G-ZC / 47LW650W-ZC	55LW6500-ZA / 55LW650S-ZC / 55LW650T-ZC / 55LW650G-ZC / 55LW650W-ZC	42LW7500-ZA / 42LW750S-ZA / 42LW750T-ZA / 42LW750W-ZA / 42LW750G-ZA
Weight	with stand	16.2 kg	21.0 kg	27.0 kg	16.4 kg
	without stand	13.4 kg	18.2 kg	22.0 kg	13.6 kg
MODELS		<b>47LW75**</b>	<b>55LW75**</b>	<b>42LW77**</b>	<b>47LW77**</b>
		47LW7500-ZA / 47LW750S-ZA / 47LW750T-ZA / 47LW750W-ZA / 47LW750G-ZA	55LW7500-ZA / 55LW750S-ZA / 55LW750T-ZA / 55LW750W-ZA / 55LW750G-ZA	42LW7700-ZA / 42LW770S-ZA / 42LW770T-ZA / 42LW770G-ZA / 42LW770W-ZA	47LW7700-ZA / 47LW770S-ZA / 47LW770T-ZA / 47LW770G-ZA / 47LW770W-ZA
Weight	with stand	21.4 kg	27.6 kg	20.4 kg	23.7 kg
	without stand	18.7 kg	22.4 kg	17.6 kg	20.9 kg
MODELS		<b>55LW77**</b>	<b>47LW95**</b>	<b>55LW95**</b>	<b>72LZ97**</b>
		55LW7700-ZA / 55LW770S-ZA / 55LW770T-ZA / 55LW770G-ZA / 55LW770W-ZA	47LW9500-ZA / 47LW950S-ZA / 47LW950T-ZA / 47LW950G-ZA / 47LW950W-ZA	55LW9500-ZA / 55LW950S-ZA / 55LW950T-ZA / 55LW950G-ZA / 55LW950W-ZA	72LZ9700-ZA / 72LZ970S-ZA / 72LZ970T-ZA / 72LZ970G-ZA / 72LZ970W-ZA
Weight	with stand	33.4 kg	22.5 kg	29.0 kg	79.1 kg
	without stand	28.2 kg	18.2 kg	23.8 kg	64.6 kg

Product specifications shown above may be changed without prior notice due to upgrade of product functions.

## Open source software notice

To obtain the source code under GPL, LGPL, MPL and other open source licenses, that is contained in this product, please visit <http://opensource.lge.com>.

In addition to the source code, all referred license terms, warranty disclaimers and copyright notices are available for download.







# ПАЙДАЛАНУШЫ НҰСҚАУЛЫҒЫ ЖД СКД ТД

Құрылғыны қолданар алдында нұсқаулықты мұқият оқып, анықтамалық құрал ретінде қолдану үшін сақтап қойыңыз.

Құрылғы "Электрлік және электрондық құрылғыларда кейбір қауіпті заттарды қолдануды шеткеу" Техникалық регламентінің талаптарына сәйкес келеді.

- Құрылғыны пайдаланар алдында осы қауіпсіздік ережелерін зер салып оқып шығуыңызды өтінеміз.
- Бұл нұсқаулықтағы суреттер сіз сатып алған құрылғыдан сәл басқаша болуы мүмкін, себебі, олар тек нұсқаулар түсінікті болу үшін көмек ретінде берілген.



**⚠ ЕСКЕРТУ** • Егер сіз ескерту хабарын назарға алмасаңыз, қатты жарақат алуыңыз мүмкін немесе тіпті жазатайым оқиға немесе өлімге соқтыру қаупі бар.

**⚠ АБАЙ БОЛЫҢЫЗ** • Егер сіз ескерту хабарын назарға алмасаңыз, сіз жеңіл жарақат алуыңыз мүмкін немесе құрылғыға зақым келуі мүмкін.

### ҚҰРЫЛҒЫНЫ ОРНАТУ КЕЗІНДЕГІ САҚТЫҚ ШАРАЛАРЫ

**⚠ ЕСКЕРТУ**

Электр жылытқыштары сияқты жылу көздерінен алыс ұстаңыз.

- Өйтпесе электр тоғы соғуы, өрт шығуы, құрылғы дұрыс жұмыс істемеуі немесе пішіні бүлінуі мүмкін.

Құрылғы дымқыл тартуы мүмкін ванна бөлмесі сияқты қандай да бір ылғалды жерде оны пайдаланбаңыз.

- Өйтпесе бұл өрт шығуына немесе электр тоғы соғуына себеп болуы мүмкін.

Егер сіз монитордан түтін иісін немесе басқа иіс сезсеңіз немесе бөтен дыбыс естесеңіз, қуат көзіне қосу сымын ажыратыңыз да, қызмет көрсету орталығына хабарласыңыз.

- Егер сіз тиісті сақтық шараларын қабылдамастан пайдалана берсеңіз, электр тоғы соғуы немесе өрт шығуы мүмкін.

**⚠ АБАЙ БОЛЫҢЫЗ**

Егер сіз құрылғыны жерге құлатып алсаңыз немесе оның қорабы сынса, оны өшіріп, қуат көзіне қосу сымын ажыратыңыз.

- Егер сіз тиісті сақтық шараларын қабылдамастан пайдалана берсеңіз, электр тоғы соғуы немесе өрт шығуы мүмкін. қызмет көрсету орталығына хабарласыңыз.

Құрылғыны тура түскен күн сәулесінен аулақ ұстаңыз.

- Құрылғыға зақым келуі мүмкін.

Осы құрылғыны кітап шкафы немесе сөре сияқты құрастырмалы қондырғының ішіне қоймаңыз.

- Желдетілу талап етіледі.

### ЭЛЕКТР ҚҰАТЫНА ҚАТЫСТЫ САҚТЫҚ ШАРАЛАРЫ

**⚠ ЕСКЕРТУ**

Қуат көзі кабелін жерге қосылған ток көзіне жалғауды ұмытпаңыз.

- Олай болмаса сізді электр соғуы немесе жарақат алуыңыз мүмкін.

Қуат көзі ашасын дымқыл қолмен ұстамаңыз. Сонымен бірге, егер аша істікшесі дымқыл немесе шаң басқан болса, қуат көзі ашасын Әбден құрғатыңыз немесе шаңын сүртіңіз.

- Олай етпесеңіз, артық ылғалдың салдарынан сізді электр тоғы соғуы мүмкін.

Дауыл соққан немесе найзағай жарқыраған кезде қуат көзі сымын немесе сигнал кабелін ажыратып қойыңыз.

- Олай болмаса сізді электр соғуы немесе өрт шығуы мүмкін.

**⚠ АБАЙ БОЛЫҢЫЗ**

Қуат көзіне қосу сымын оратылып, бұратылып, қысылып, есікке қыстырылып немесе үстінен басылып қалу сияқты физикалық немесе механикалық зақымнан сақтанңыз. Әсіресе ашаларға, қабырғалық розеткаларға және сым электр аспабынан шығатын жер ерекше назар аударыңыз.

Бұл құрылғы айнымалы ток қабыға шығысына қосылу кезде құрылғыны ҚОСУ арқылы өшіретін болсаңыз да, ол айнымалы ток қорегінен ажыратылмайды.

### ҚҰРЫЛҒЫНЫ ЖЫЛЖЫТҚАН КЕЗДЕГІ САҚТЫҚ ШАРАЛАРЫ

**⚠ ЕСКЕРТУ**

Құрылғыны токтан ажыратуды ұмытпаңыз. Құрылғыны жылжытпас бұрын барлық сымдарды шешіп тастауды ұмытпаңыз.

- Өйтпесе сізді электр тоғы соғуы немесе өнімге зақым келуі мүмкін.

**⚠ АБАЙ БОЛЫҢЫЗ**

Құрылғыны жылжытқан кезде оны соғып алмаңыз.

- Өйтпесе сізді электр тоғы соғуы немесе өнімге зақым келуі мүмкін.

Панелін алдыңғы жаққа қаратуды ұмытпаңыз және оны жылжытқанда екі қолмен ұстаңыз.

- Егер сіз құрылғыны құлатып алсаңыз, зақымданған құрылғы электр тоғы соғуына немесе өрт шығуына себеп болуы мүмкін. Жөндеу үшін қызмет көрсету орталығына хабарласыңыз.

### ҚҰРЫЛҒЫНЫ ПАЙДАЛАНУ КЕЗІНДЕГІ САҚТЫҚ ШАРАЛАРЫ

**⚠ ЕСКЕРТУ**

Құрылғыны өз бетінше бөлшектемеңіз, жөндемеңіз және өзгертпеңіз.

- Өйткені өрт шығуы немесе электр тоғы соғуы мүмкін.
- Тексеру дәлдеу немесе жөндеу үшін қызмет көрсету орталығына хабарласыңыз.

Өрт шығу немесе электр тоғы соғу қатерін азайту үшін осы құрылғыға жаңбыр не ылғал тигізбеңіз.

Бұл аппаратқа ештеңенің тамшылауына не шашырауына жол бермеу керек және аппараттың үстіне ваза сияқты ішінде сұйықтық бар заттар қоюға болмайды.

Кез келген ағымдық жөндеуге байланысты білікті қызмет көрсетуші мамандарға жүгініңіз. Ағымдық жөндеу құрылғыға кез келген түрде зақым келген жағдайда, мысалы, қуат көзіне қосу сымы немесе ашасы зақымданғанда, құрылғының ішіне сұйық зат ағып кетсе немесе қатты заттар түсіп кеткенде, құрылғыға жаңбыр немесе ылғал тисе, ол дұрыс жұмыс істемесе немесе құлап кеткен жағдайда қажет болады.

### ТЕЛЕДИДАР БЕЙНЕБЕТИНДЕГІ "БЕЙНЕНІҢ КҮЙІП КЕТУІ/КҮЙІП КЕТУДІҢ" АЛДЫН АЛУҒА ШАРАЛАРЫ

Егер орнатылған бейне (мысалы, логотип, бейнебет мәзірлері, бейне ойын, компьютер дисплейі және телемәтін беттері) теледидарда ұзақ уақыт бойы көрсетілсе, оның ізі бейнебетте уақытша қалып қоюы мүмкін. Бұл құбылыс "бейненің күйіп кетуі" немесе "күйіп кету" деген атаумен белгілі. Бейненің күйіп кетуіне дайындаушы кепілдігі берілмейді.

- Бейненің күйіп кетуін алдын алу үшін орнатылған бейненің теледидар бейнебетіне шамадан тыс уақыт көрсетіліп тұруына жол бермеңіз (СҚД үшін 2 немесе одан көп сағат, плазмалық теледидар үшін 1 немесе одан да көп сағат).
- Егер 4:3 бейне пішімі теңшелімін ұзақ уақыт бойы қолданатын болсаңыз, бейненің күйіп кетуі теледидардың кең бейнебеттік пішім аумағында да пайда болуы мүмкін.

# ҚҰРАСТЫРУ ЖӘНЕ ДАЙЫНДАУ

## Орамынан шығару

Өнімнің қорабында төмендегі заттардың бар екенін тексеріңіз. Кейбір қосалқы құралдары жетіспесе, өнімді сатқан жергілікті дилерге хабарласыңыз. Нұсқаулықтағы суреттер өнімнің және бірге берілген заттардың нақты түрінен өзгеше болуы мүмкін.

		
<p>Қашықтан басқару құралы және батареялар (AAA)</p>	<p>Nero MediaHome 4 Essentials ықшам дискісі</p>	<p>Пайдаланушы нұсқаулығы</p>
		
<p>Тазалау шүберегі<sup>1</sup> (Үлгіге байланысты)</p>	<p>Феррит өзегі (Үлгіге байланысты)</p>	<p>Тазалау шүберектері (қолғап)<sup>2</sup> (Үлгіге байланысты)</p>

Қазақша



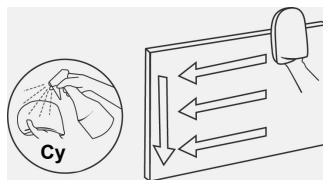

1 Теледидардың сыртындағы дақтарды шүберекпен ақырын сүртіп алыңыз.

2 Сырттағы дақтарды тек тазалайтын шүберекпен сүртіңіз. Дақтарды кетіргенде дәрекі сүртпеңіз. Шамадан тыс қысымнан сызаттар пайда болуы немесе түстің өңі кетуі мүмкін.

Алдыңғы жақтауды тазалау үшін тазалау шүберегіне 1-2 рет су шашқаннан кейін бір бағытта ақырын ғана сүртіңіз. Тазалағаннан кейін қалған ылғалды сүртіңіз. Ылғалдан жақтауда дақтар пайда болуы мүмкін.

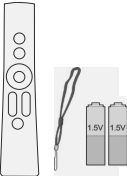

Тек 32/37/42/47/55LV571S, 32/37/42/47/55LW575S

			
<p>Magic Motion қашықтан басқару құралы Бау, батареялар (AA)</p>	<p>RF кілті</p>	<p>RF кілтінің кабелі</p>	<p>Жабысқақ ілгек</p>

Тек 32/37/42/47LV55\*\*, 32/37/42/47/55LV57\*\*, 32/37/42/47/55LW55\*\*, 32/37/42/47/55LW57\*\*, 32/42/47/55LW65\*\*, 42/47/55LW75\*\*, 42/47/55LW77\*\*, 47/55LW95\*\*, 72LZ97\*\*

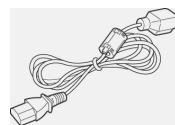
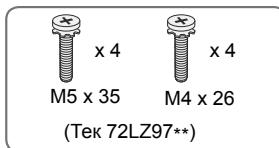
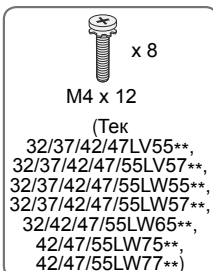
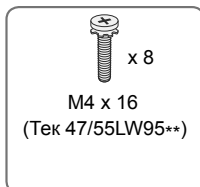

Қуат сымы  
(Тек 72LZ97\*\*)

Құрастыру бұрандасы

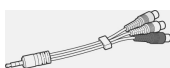

Құрама екі жақты кабель  
Компоненттік екі жақты кабель

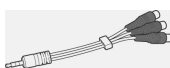

Сым ұстағышы  
(72LZ97\*\* үлгісінен басқа)



Сым ұстағышы  
(Тек 72LZ97\*\*)

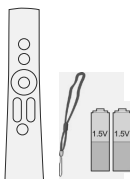

Magic Motion қашықтан басқару құралы  
Бау, батареялар (AA)  
(Тек 42/47/55LW75\*\*, 42/47/55LW77\*\*, 47/55LW95\*\*, 72LZ97\*\*)



3D көзілдірігі  
(AG-P110, AG-F110)  
(Тек 32/37/42/47/55LW55\*\*, 32/37/42/47/55LW57\*\*, 32/42/47/55LW65\*\*)



3D көзілдірігі (AG-S250)  
(Тек 42/47/55LW75\*\*, 42/47/55LW77\*\*, 47/55LW95\*\*, 72LZ97\*\*)



Бекіту бұрандасы  
(Тек 32/37LV55\*\*, 32/37LV57\*\*, 32/37LW55\*\*, 32/37LW57\*\*, 32LW65\*\*)

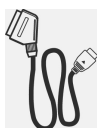

SCART екі жақты кабелі



**ЕСКЕРТУ**

- Қауіпсіздікті қамтамасыз етіп, өнімнің жұмыс мерзімін арттыру үшін, мақұлданбаған өнімдерді пайдаланбаңыз.
- Мақұлданбаған өнімдерді пайдаланудан туындаған зақымдар немесе залал кепілдікке кірмейді.

**Бөлшектер мен түймелер**

- Көрсетілген бейне теледидарда көрсетілгеннен өзгеше болуы мүмкін.



**ЕСКЕРТПЕ**

- Тұтынылатын қуат мөлшерін азайту мақсатында теледидарды күту режиміне қоюға болады. Егер біраз уақыт қарамайтын болса, теледидарды өшіріп қою қажет. Бұл тұтынылатын қуат мөлшерін азайтады. Кескін жарқындығының деңгейі төмендетілсе, қолданыс үстінде тұтынылатын қуат мөлшері айтарлықтай азайып, бұл өз ретінде жалпы қуат ақысын азайтады.

**ЕСКЕРТУ**

- Шыны үстіне басаңыз немесе қандай да бір әсер тигізбеңіз. Ол сынып, шыны бөлшектері жарақат тудыруы немесе теледидар құлауы мүмкін.
- Теледидарды сүйремеңіз. Еден немесе өнім зақымдалуы мүмкін.

Тек 32/42/47/55LW65\*\*, 47/55LW95\*\*

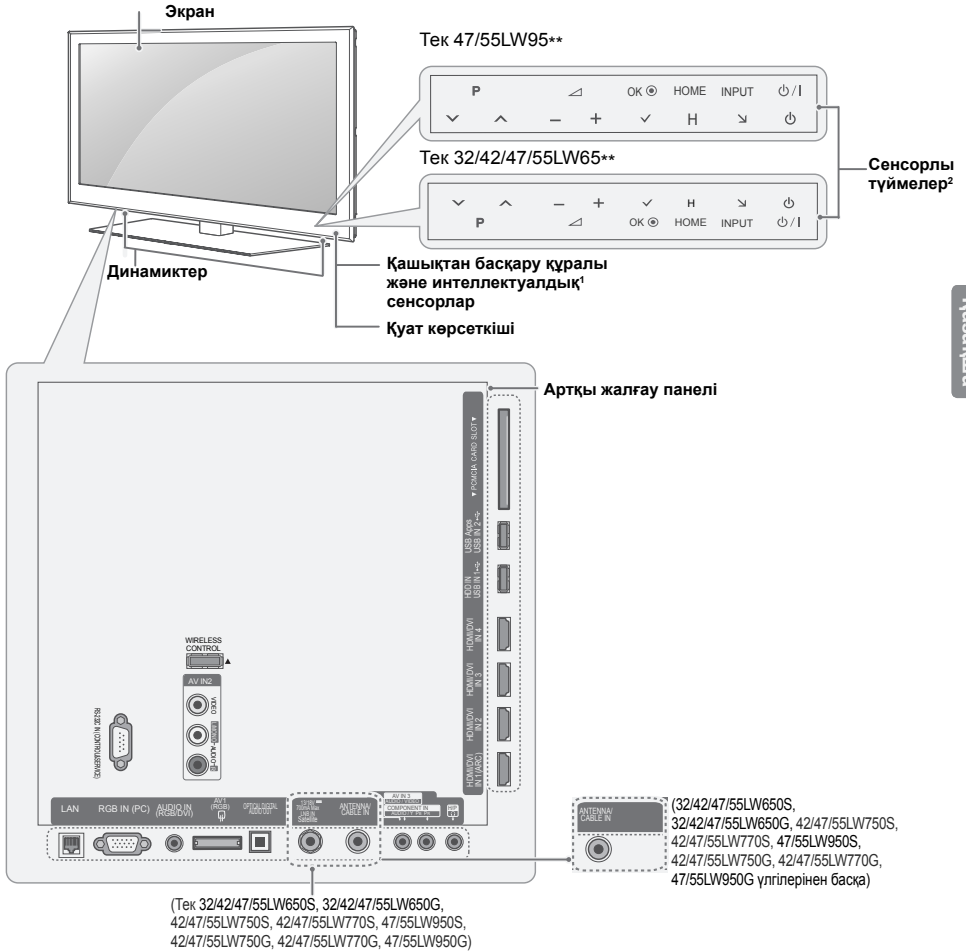

Қазақша

Сенсорлы түйме <sup>2</sup>	Сипаттама
⏻ / ⏪	Қуатты қосады немесе өшіреді.
INPUT («KIPIC»)	Кіріс көзін өзгертеді.
HOME («НЕГІЗГІ БЕТ»)	Негізгі мәзірге кіреді немесе енгізілген ақпаратты сақтап, мәзірлерден шығады.
OK ●	Белгіленген мәзір опциясын таңдайды немесе енгізілген ақпаратты растайды.
- / +	Дыбыс деңгейін реттейді.
∇ / ▲	Сақталған бағдарламалар ішінде жылжиды.

- 1 Интеллектуалдық сенсор — қоршаған ортаға қарай бейне сапасын және жарықтықты реттейді.
- 2 Барлық түймелер түртпуге сезімтал, сондықтан оларды жай саусақпен түртіп басқаруға болады.

**ЕСКЕРТПЕ**

- Негізгі мәзір - ОРНАТУ ішіндегі **ПАРАМЕТР** тармағын таңдау арқылы қуат көрсеткіші шамын қосуға немесе өшіруге болады.

Тек 32/37/42/47LV55\*\*, 32/37/42/47/55LW55\*\*, 42/47/55LW75\*\*

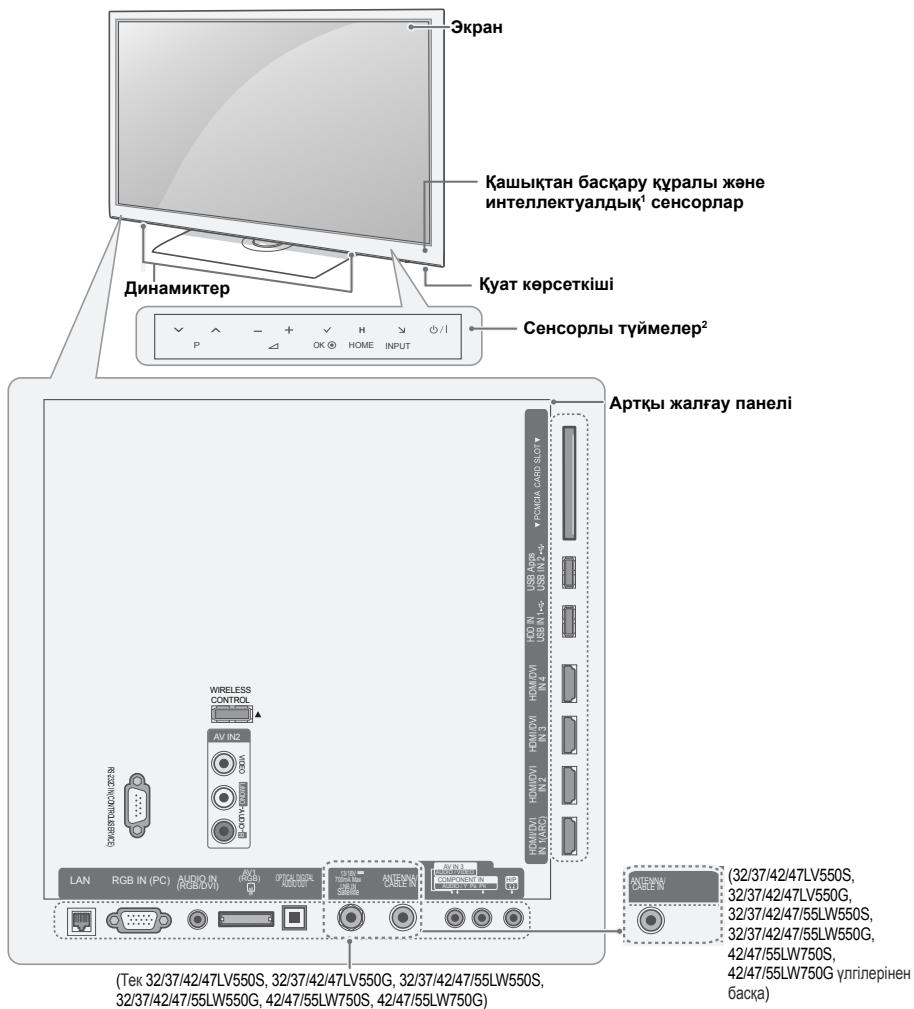

Сенсорлы түйме²	Сипаттама
⏻ / ⏻	Қуатты қосады немесе өшіреді.
INPUT («KIPIC»)	Кіріс көзін өзгертеді.
HOME («НЕГІЗГІ»)	Негізгі мәзірге кіреді немесе енгізілген ақпаратты сақтап, мәзірлерден шығады.
OK Ⓞ	Белгіленген мәзір опциясын таңдайды немесе енгізілген ақпаратты растайды.
- / +	Дыбыс деңгейін реттейді.
⏪ / ⏩	Сақталған бағдарламалар ішінде жылжиды.

- 1 Интеллектуалдық сенсор — қоршаған ортаға қарай бейне сапасын және жарықтықты реттейді.
- 2 Барлық түймелер түртуге сезімтал, сондықтан оларды жай саусақпен түртіп басқаруға болады.

**ЕСКЕРТПЕ**

- Негізгі мәзір - ОРНАТУ ішіндегі **ПАРАМЕТР** параметрін таңдау арқылы қуат көрсеткіші шамын қосуға немесе өшіруге болады.

Тек 32/37/42/47/55LV57\*\*, 32/37/42/47/55LW57\*\*, 42/47/55LW77\*\*

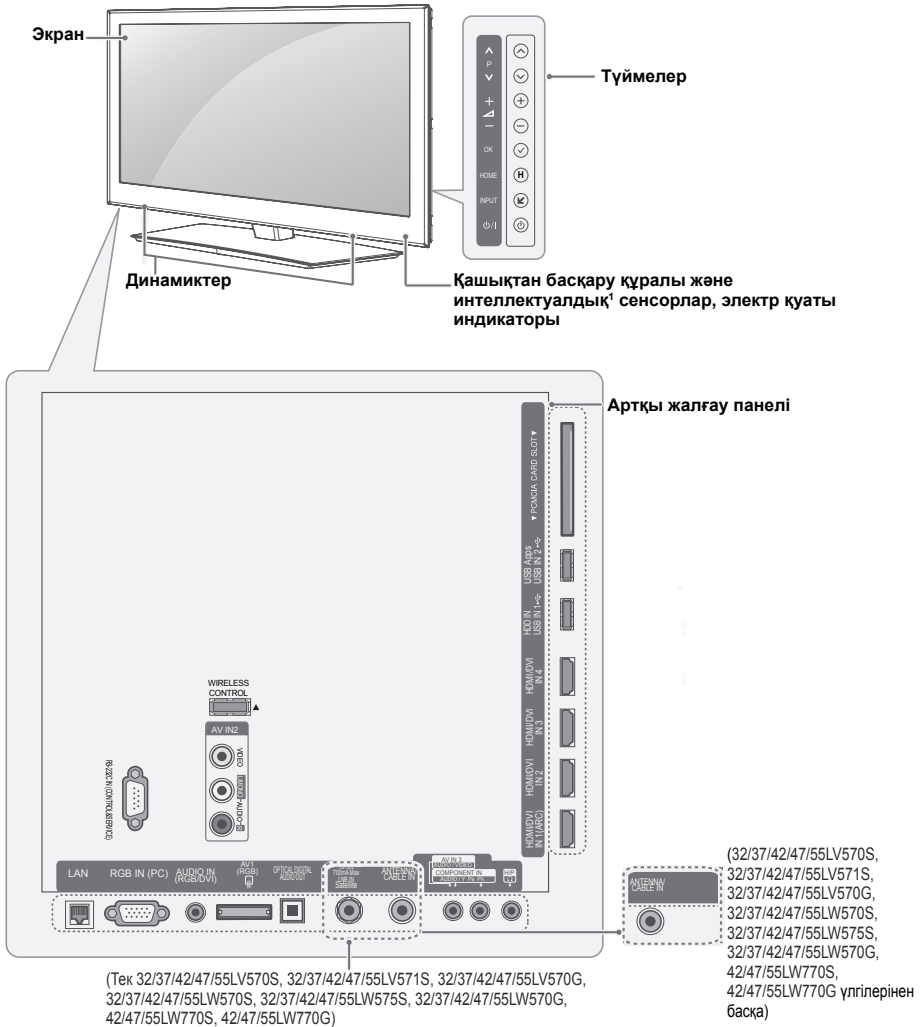

Қазақша

Түйме	Сипаттама
⏻ / ⏻	Қуатты қосады немесе өшіреді.
INPUT («КІРІС»)	Кіріс көзін өзгертеді.
HOME («НЕГІЗГІ БЕТ»)	Негізгі мәзірге кіреді немесе енгізілген ақпаратты сақтап, мәзірлерден шығады.
OK	Белгіленген мәзір опциясын таңдайды немесе енгізілген ақпаратты растайды.
- / +	Дыбыс деңгейін реттейді.
⏪ / ⏩	Сақталған бағдарламалар ішінде жылжиды.

1 Интеллектуалдық сенсор — қоршаған ортаға қарай бейне сапасын және жарықтықты реттейді.



**ЕСКЕРТПЕ**

- Негізгі мәзір - ОРНАТУ ішіндегі **ПАРАМЕТР** тармағын таңдау арқылы қуат көрсеткіші шамын қосуға немесе өшіруге болады.

Тек 72LZ97\*\*

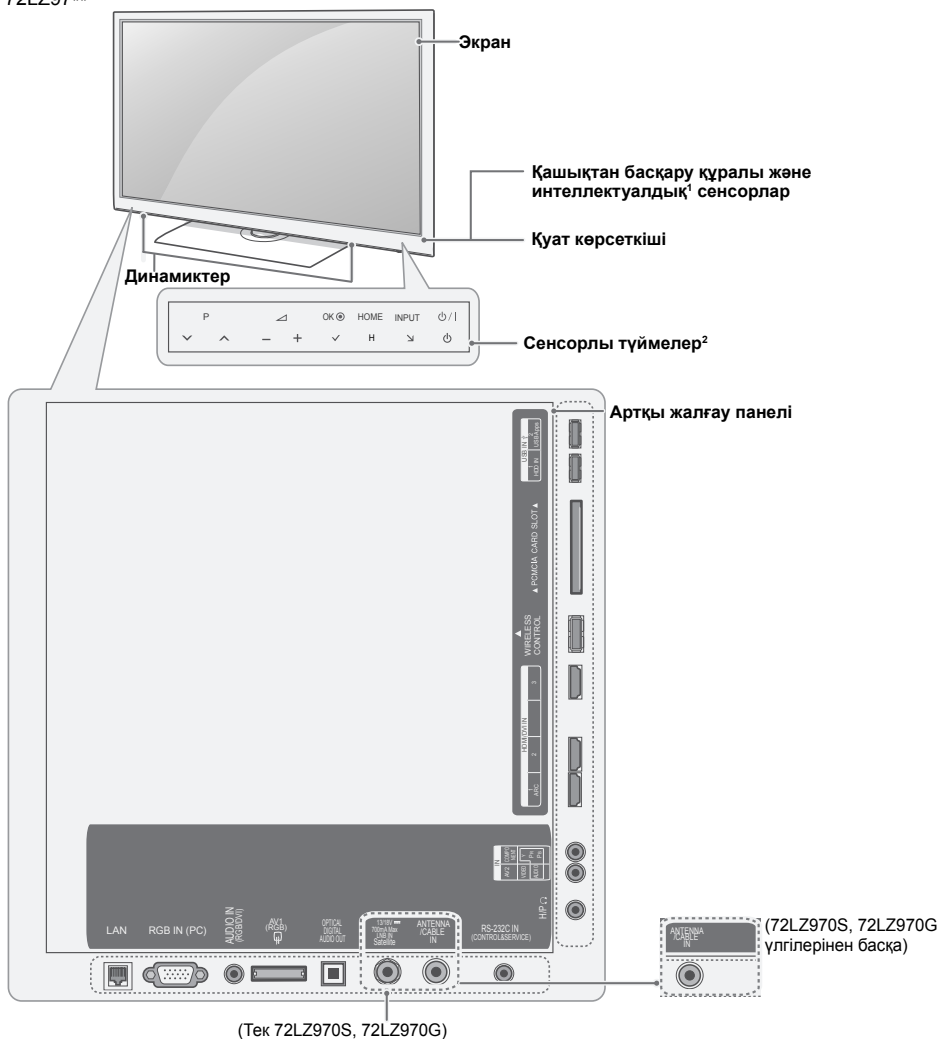

Сенсорлы түйме²	Сипаттама
⏻ / I	Қуатты қосады немесе өшіреді.
INPUT («КІРІС»)	Кіріс көзін өзгертеді.
HOME («НЕГІЗГІ БЕТ»)	Негізгі мәзірге кіреді немесе енгізілген ақпаратты сақтап, мәзірлерден шығады.
OK Ⓞ	Белгіленген мәзір опциясын таңдайды немесе енгізілген ақпаратты растайды.
- ▲ +	Дыбыс деңгейін реттейді.
∇ P ▲	Сақталған бағдарламалар ішінде жылжиды.

- 1 Интеллектуалдық сенсор — қоршаған ортаға қарай бейне сапасын және жарықтықты реттейді.
- 2 Барлық түймелер түртүге сезімтал, сондықтан оларды жай саусақпен түртіп басқаруға болады.

**ЕСКЕРТПЕ**

- Негізгі мәзір - ОРНАТУ ішіндегі **ПАРАМЕТР** тармағын таңдау арқылы қуат көрсеткіші шамын қосуға немесе өшіруге болады.



## Пайдаланушы нұсқаулығына қосымша ақпарат

### Пайдаланушы нұсқаулығын қарау

PDF файл пішіміндегі пайдаланушы нұсқаулығы ықшам дискіде берілген. Пайдаланушы нұсқаулығын компьютерде қарау үшін, Adobe Acrobat Reader бағдарламасын орнатыңыз.

- 1 Берілген ықшам дискіні енгізіңіз. Веб-бет автоматты түрде ашылады.
- 2 Веб-беттегі пайдаланушы нұсқаулығын басыңыз.
- 3 Пайдаланушы нұсқаулығын қараңыз.

### ! ЕСКЕРТПЕ

Веб-бет автоматты түрде ашылмаса, пайдаланушы нұсқаулығын қарау үшін, Менің компьютеріме кіріп, LG белгішесін, одан кейін index.htm белгішесін басыңыз.

## Үстелге орнату

- 1 Теледидарды көтеріп, үстелге тігінен қойыңыз.
  - Желдету мақсатымен қабырға мен теледидардың арасында 10 см (ең кемінде) бос орын қалдырыңыз.

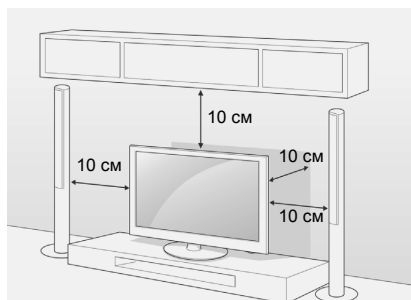

- 2 Қуат сымын қабырғадағы розеткаға қосыңыз.

### ! ЕСКЕРТУ

- Теледидарды жылу көзінің жанына немесе үстіне қоймаңыз, өрт шығаруы немесе басқа зақым келтіруі мүмкін.

### ! ЕСКЕРТПЕ

- 20 градус солға немесе оңға бұрып, теледидар бұрышын көруіңізге ыңғайлы етіп, орналастырыңыз.

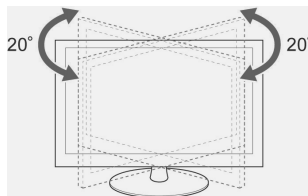

**Теледидарды үстелге бекіту**

Тек 32/37LV55\*\*, 32/37LV57\*\*, 32/37LW55\*\*,  
32/37LW57\*\*, 32LW65\*\*

Алдыға еңкейіп кетпеуі, зақымданбауы және адамға жарақат тудырмауы үшін, теледидарды үстелге бекітіп қойыңыз.

Теледидарды үстелге орнатып, берілген бұранданы тіректің артына салып, бекітіңіз.

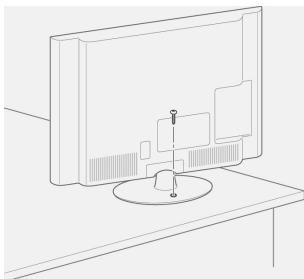
**АБАЙЛАҢЫЗ**

- Құлап кетпеу үшін, орнату нұсқаулары бойынша теледидарды еденге/ қабырғаға мықтап бекіту керек. Теледидарды еңкейту, шайқау немесе тербету нәтижесінде адам жарақат алуы мүмкін.

**Теледидарды қабырғаға бекіту**

(Бұл функция барлық үлгілер үшін мүмкін емес.)

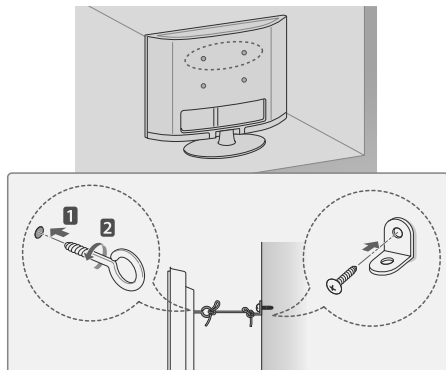

- Сақиналы болттарды немесе теледидардың артқы жағындағы қапсырмалар мен болттарды кіргізіп, тартыңыз.  
- Сақиналы болттардың орнында басқа болттар болса, алдымен соларды шығарып алыңыз.
- Қабырға қапсырмаларын болттардың көмегімен қабырғаға орнатыңыз.  
Қабырға қапсырмасы мен теледидардың артындағы сақиналы болттарды бір-біріне келтіріңіз.
- Сақиналы болттарды және қабырға қапсырмаларын мықты баумен тартып байлап қойыңыз.  
Бау тегіс бетке көлденең тартылып тұру керек.

**ЕСКЕРТУ**

- Балалардың теледидарға шықпауын және асылып тұрмауын қадағалаңыз.

**ЕСКЕРТПЕ**

- Теледидар теңселмей тұратын мықты және үлкен үстелді немесе түпқойманы пайдаланыңыз.

## Қабырғаға орнату

Қабырғаға бекіту қапсырмасын теледидардың артына және қатты қабырғаға, еденге перпендикуляр етіп орнатыңыз. Теледидарды басқа құрылыс бөліктеріне орнату үшін, білікті мамандарға хабарласыңыз.

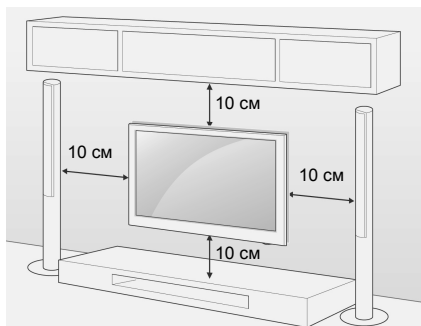

LG компаниясы қабырғаға бекітуді білікті кәсіби орнатушы орындауын ұсынады.

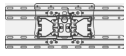
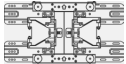

Міндетті түрде VESA стандартына сәйкес келетін бұрандаларды және қабырғаға бекіту қапсырмасын қолданыңыз. Қабырғаға бекіту жинақтарының стандартты өлшемдері төмендегі кестеде берілген.

### Бөлек сатылады (қабырғаға бекіту қапсырмасы)

Үлгі	32LV55** 32LV57** 32LW55** 32LW57** 32LW65**	37LV55** 37LV57** 37LW55** 37LW57**
<b>VESA (A x B)</b>	200 x 100	200 x 200
<b>Стандартты бұранда</b>	M4	M6
<b>Бұрандалар саны</b>	4	4
<b>Қабырғаға бекіту қапсырмасы</b>	LSW100B, LSW100BG	LSW200B, LSW200BG
		

Үлгі	42/47LV55** 42/47/55LV57** 42/47/55LW55** 42/47/55LW57** 42/47/55LW65** 42/47/55LW75** 42/47/55LW77** 47/55LW95**	72LZ97**
<b>VESA (A x B)</b>	400 x 400	600 x 400
<b>Стандартты бұранда</b>	M6	M8
<b>Бұрандалар саны</b>	4	4
<b>Қабырғаға бекіту қапсырмасы</b>	LSW400B, LSW400BG, DSW400BG	LSW600B
		

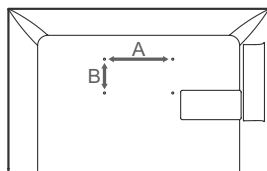

### ЕСКЕРТУ

- Алдымен қуатты ажыратыңыз, содан кейін теледидарды жылжытыңыз немесе орнатыңыз. Әйтпесе, ток соғуы мүмкін.
- Төбеге немесе қысық қабырғаға орнатылса, теледидар құлап, ауыр жарақат тудыруы мүмкін. Рұқсат етілген LG қабырғаға бекіту қапсырмасын қолданыңыз және жергілікті дилерге немесе білікті мамандарға хабарласыңыз.
- Бұрандаларды тым қатты бұрамаңыз: теледидар зақымданып, кепілдік күшін жоюы мүмкін.
- VESA стандартына сәйкес келетін бұрандаларды және қабырғаға бекіту қапсырмасын қолданыңыз. Дұрыс қолданбау немесе сәйкес келмейтін қосалқы құралды пайдалану нәтижесінде болған зақымдар мен жарақаттар кепілдікке кірмейді.

### ЕСКЕРТПЕ

- VESA стандартты бұранда техникалық сипаттамаларының тізімінде берілген бұрандаларды пайдаланыңыз.
- Қабырғаға бекіту жинағына орнату нұсқаулығы мен қажетті бөлшектер кіреді.
- Қабырғаға бекіту тетігіне байланысты бұрандалардың ұзындығы әртүрлі болуы мүмкін. Дұрыс ұзындықтың таңдалғандығына көз жеткізіңіз.
- Қосымша ақпаратты қабырғаға бекіту қапсырмасымен берілген нұсқаулықтан қараңыз.

# ҚАШЫҚТАН БАСҚАРУ ҚҰРАЛЫ

Бұл нұсқаулықтағы сипаттамалар қашықтан басқару құралындағы түймелерге негізделген.

Нұсқаулықты мұқият оқып, теледидарды дұрыс пайдаланыңыз.

Батареяларды ауыстыру үшін, батарея қақпағын ашып, батареяларды (1,5 В ААА) ⊕ және ⊖ жақтарын ішіндегі белгілерге келтіріп салыңыз да, қақпақты жабыңыз. Қашықтан басқару құралын теледидардағы сенсорына бағыттау керек.

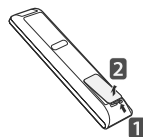

Батареяларды шығару үшін, орнатқандағы әрекеттерді керісінше орындаңыз.



## ЕСКЕРТУ

- Ескі және жаңа батареяларды бірге салмаңыз: қашықтан басқару құралы зақымдануы мүмкін.
- Көрсетілген бейне теледидарда көрсетілгеннен өзгеше болуы мүмкін.

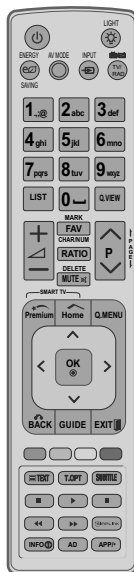

<b>⏻ (POWER)</b>	Теледидарды қосады немесе өшіреді.
<b>LIGHT («ЖАРЫҚ»)</b>	Қашықтан басқару құралының түймелеріне жарық береді.
<b>ENERGY SAVING («ЭНЕРГИЯНЫ ҮНЕМДЕУ»)</b>	Тұтынылатын энергияны азайту үшін экранның жарықтығын реттейді.
<b>AV MODE («AV РЕЖИМ»)</b>	AV режимін таңдайды.
<b>INPUT («КІРІС»)</b>	Кіріс көзін өзгертеді және теледидарды қосады.
<b>TV/RAD («ТД/РАДИО»)</b>	Радио, теледидар және DTV бағдарламаларын таңдайды.
<b>Алфавиттік-сандық түймелер</b>	Өріптер мен сандарды енгізеді.
<b>Q.VIEW («ЖАЛПЫ ШОЛУ»)</b>	Бұрын қаралған бағдарламаларға әкеледі.
<b>↔ + -</b>	Дыбыс деңгейін реттейді.
<b>MARK («БЕЛГІЛЕУ»)</b>	Мәзір немесе опцияны таңдайды.
<b>FAV («ТАҢДАУЛЫ»)</b>	Таңдаулы бағдарламалар тізімін көрсетеді.
<b>CHAR/NUM («ТАҢБА/САН»)</b>	Өріпті және санды енгізу режимдерін ауыстырып қосады.
<b>3D (Тек 3D үлгілер)</b>	3D бейнесін көруге пайдаланылады.
<b>RATIO («ӨЛШЕМ»)</b>	Бейненің өлшемін өзгертеді
<b>DELETE («ЖОЮ»)</b>	Өріптер мен сандарды өшіреді.
<b>MUTE («ДЫБЫСТЫ ӨШІРУ»)</b>	Бүкіл дыбыстарды өшіреді.
<b>P ^ v</b>	Сақталған бағдарламалар ішінде жылжиды.
<b>PAGE («БЕТ»)</b>	Алдыңғы немесе келесі экранға өтеді.
<b>Premium («Премиум»)</b>	Премиум мәзірлерін ашады.
<b>Home («Негізгі»)</b>	Негізгі мәзірді ашады.
<b>Q. MENU («ЖЫЛДАМ МӘЗІР»)</b>	Жылдам мәзірлерді көрсетеді.
<b>3D OPTION («3D ТАҢДАУ» (Тек 3D үлгілері)</b>	3D бейнесін көруге пайдаланылады.
<b>@</b>	Orange дайындаған ойын-сауық интернет порталына және жаңалықтар қызметіне тікелей өту. (Тек Франция)
<b>Шарлау түймелері (жоғары/төмен/солға/оңға)</b>	Мәзірлер мен опциялар бойынша жылжиды.
<b>OK</b>	Мәзірлер мен опцияларды таңдап, енгізуді растайды.
<b>BACK («КЕРІ»)</b>	Алдыңғы деңгейге қайтады.
<b>GUIDE («НҰСҚАУЛЫҚ»)</b>	Бағдарлама нұсқаулығын көрсетеді.
<b>EXIT («ШЫҒУ»)</b>	Экрандағы дисплейлерді кетіріп, теледидарды көру режиміне қайтарады.
<b>SUBTITLE («СУБТИТР»)</b>	Сандық режимде қалаулы субтитрді қайта шығарады.
<b>Басқару түймелері (■, ▶, ▢, ◀, ►)</b>	Премиум мазмұнын, DVR, Smart Share мәзірлерін немесе SIMPLINK-үйлесімді құрылғыларды (USB, SIMPLINK немесе DVR) басқарады.
<b>LIVE TV («ТІКЕЛЕЙ ЭФИР»)</b>	Тікелей эфирге қайтарады.
<b>REC («ЖАЗУ»)</b>	DVR мәзірін реттеу үшін пайдаланылады.
<b>INFO («АҚПАРАТ»)</b>	Ағымдағы бағдарламаның және экранның ақпаратын көрсетеді.
<b>AD</b>	Дыбысты сипаттау функциясын қосады немесе өшіреді.
<b>RATIO («ӨЛШЕМ»)</b>	Бейненің өлшемін өзгертеді.
<b>Нұсқаулық</b>	Бағдарлама нұсқаулығын көрсетеді.
<b>SIMPLINK</b>	Теледидарға қосылған AV құрылғыларына өтеді; SIMPLINK мәзірін ашады.
<b>APP/»</b>	MHP TV мәзірінің көзін таңдаңыз. (Тек Италия) (Үлгіге байланысты)

## RF кілтін орнату

(Тек 32/37/42/47LV55\*\*, 32/37/42/47/55LV57\*\*, 32/37/42/47/55LW55\*\*, 32/37/42/47/55LW57\*\*, 32/42/47/55LW65\*\*)

Көрсетілген бейне теледидарда көрсетілгеннен өзгеше болуы мүмкін.

- 1 Теледидардан жабысқақ ілгек арналған орынды табыңыз. Қорғаныш қағазын алып тастап, жабысқақ ілгекті тағыңыз. (Жабыстырылатын орын теледидар үлгісіне байланысты әртүрлі болады)

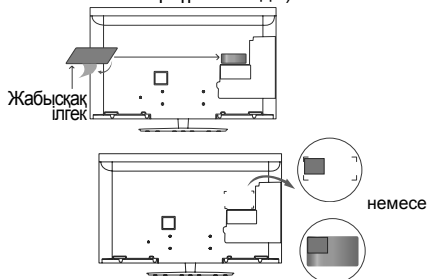

- \* RF кілтін жоғарғы сол жақ бұрыштағы қапсырмаға келтіріп бекітіңіз.
- 2 RF кілтіндегі RF кілті кабелінің ұшын теледидардағы USB ұясына жалғаңыз.

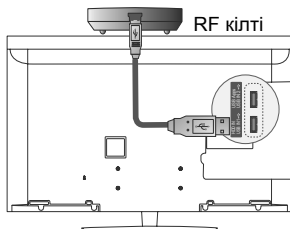

- 3 RF кілтін жабысқақ ілгекке төменде көрсетілгендей бекітіп, теледидарды қосыңыз.

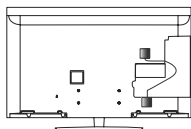

\* Сымсыз медиа қорабының RF кілті бекітілген болса, Magic Motion қашықтан басқару құралының RF кілтін теледидардың артқы жағындағы жоғарғы оң жағына бекітіңіз.

\* Сымсыз кедергілер болмау үшін, Magic Motion қашықтан басқару құралының RF кілті мен Wi-Fi кілті арасындағы қашықтық 20 см болу керек.

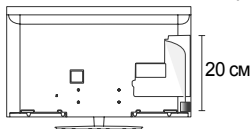

### ЕСКЕРТПЕ

- Бөлек сатылады: 32/37/42/47/55LV571S, 32/37/42/47/55LW575S үлгілерінен басқа

## Magic Motion қашықтан басқару құралын тіркеу

Magic Motion қашықтан басқару құралы теледидармен жұптасу арқылы жұмыс жасайды. Пайдалану үшін Magic Motion қашықтан басқару құралын тіркеңіз.

### Magic Motion қашықтан басқару құралын тіркеу жолы

Тіркеу үшін, қашықтан басқару құралын теледидарға бағыттап, ондағы **OK** түймесін басыңыз.

### Тіркелмеген жағдайда Magic Motion қашықтан басқару құралын қайта тіркеу жолы

**OK** және **MUTE** («ДЫБЫСТЫ ӨШІРУ») түймелерін 5 секунд басу арқылы қашықтан басқару құралын қалпына келтіріңіз. (Қалпына келтіру аяқталғанда, меңзердегі жарық жыпылықтайды.) Содан кейін жоғарыдағы қашықтан басқару құралын тіркеу әрекетін қайталаңыз.

## ТЕЛЕДИДАР ҚАРАУ

### Антеннаға қосылу

Теледидар көру үшін төмендегі нұсқаулар бойынша антеннаны жалғаңыз.

Зақым келмеу үшін, құрылғылар толық байланысып болғанша, қуат сымдарын розеткаға қоспаңыз.

### Антеннаны жалғау

RF кабелі (75 Ω) арқылы теледидарды қабырғадағы антенна ұясына жалғаңыз.

### ЕСКЕРТПЕ

- 2-ден көп теледидарды пайдалану үшін сигнал сплиттерін пайдаланыңыз.
- Егер бейне сапасы нашар болса, бейне сапасын жақсарту үшін сигнал күшейткішін тиісті түрде орнатыңыз.
- Егер антенна қосылған күйде бейне сапасы нашар болса, антеннаның бағытын түзетіңіз.
- Антенна кабелі және конвертер қамтамасыз етілмеген.

### Спутник табағымен қосу

(Тек спутник үлгілері)

Теледидарды спутник табағына уяға спутник RF кабелі арқылы (75 Ω) қосыңыз.

## Теледидарды бірінші рет қосу

Теледидарды бірінші рет қосқанда, Алғашқы орнату экраны пайда болады. Тілді таңдап, негізгі параметрлерді реттеңіз.

- 1 Қуат сымын розеткаға қосыңыз.
- 2 Күту режимінде теледидарды қосу үшін **(POWER («ҚУАТ»))** түймесін басыңыз.  
Теледидарды бірінші рет қосқанда, Өндіруші орнатқан күйге келтіру экраны пайда болады.

### ЕСКЕРТПЕ

- Негізгі мәзір - ОРНАТУ ішінде **ПАРАМЕТР** тармағына өтіп, **Өндіруші орнатқан күйге келтіру** мүмкіндігін пайдалануға болады.

- 3 Теледидардың параметрлерін қалауларыңызға сәйкес реттеу үшін, экрандағы нұсқауларды орындаңыз.

<b>Тіл</b>	Көрсетілетін тілді таңдайды.
<b>Режимді орнату</b>	Үй ортасы үшін <b>Үйде қолдану</b> функциясын таңдайды.
<b>Қуат көрсеткіші</b>	Қуат көрсеткішін орнатады. (Режим параметрінен Үйде қолдану мәні таңдалғанда)
<b>Ел</b>	Көрсетілетін елді таңдайды. (Үлгіге байланысты)
<b>Уақыт белдеуі</b>	Уақыт белдеуі мен жаз уақытын таңдайды. (Ел ретінде «Ресей» таңдалғанда)
<b>Кілт сөз орнату</b>	Кілт сөзді орнатады. (Ел ретінде «Франция» таңдалғанда)
<b>Желі параметрі</b>	Желіні теледидардағы желіге қатысты мүмкіндікті қосу күйіне орнатады. (Тек 47/55LW95**)
<b>Өздігінен баптау</b>	Бар бағдарламаларды автоматты түрде іздеп, сақтайды.

### ЕСКЕРТПЕ

- DTV хабар тарату стандарттары расталмаған елдерде, DTV хабар тарату ортасына байланысты, кейбір DTV мүмкіндіктері жұмыс істемеуі мүмкін.
- Ел ретінде Франция таңдалғанда, кілтсөз «0», «0», «0», «0» емес, «1», «2», «3», «4» болады.
- Суреттерді үйдегі орта үшін ең жақсы сапада көрсету үшін **Үйде қолдану** параметрін таңдаңыз.
- **Сақтау көрмесі** сату ортасына қолайлы.
- **Сақтау көрмесі** параметрі таңдалғанда, кез келген реттелген параметрлер 5 минут ішінде **Сақтау көрмесінің** әдепкі параметрлеріне ауысады.

- 4 Негізгі параметрлер орнатылғаннан кейін ОК түймесін басыңыз.

### ЕСКЕРТПЕ

- Бастапқы параметрлердің орнатылуы аяқталмаса, олар теледидар қосылған сайын пайда болады.
- Теледидар ұзақ уақыт пайдаланылмағанда, қуат сымын розеткадан ажыратыңыз.

- 5 Теледидарды өшіру үшін, **(POWER («ҚУАТ»))** түймесін басыңыз.

## Басты мәзірге кіру

- 1 Негізгі мәзірге кіру үшін **Home («Негізгі»)** түймесін басыңыз.
- 2 Келесі мәзірлердің біріне өту үшін Шарлау түймелерін басып, **OK** түймесін басыңыз.
- 3 Шарлау түймелерінің көмегімен керекті параметрге немесе опцияға өтіп, **OK** түймесін басыңыз.
- 4 Аяқтағаннан кейін, **EXIT («ШЫҒУ»)** түймесін басыңыз.

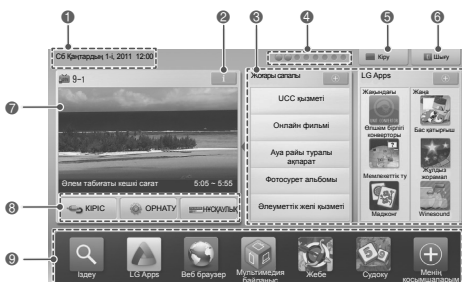

Ерекшеліктер	Сипаттама
1	Ағымдағы күн, уақыт
2	Арна бағдарламасы туралы ақпарат
3	Функция картасы: әр картаны таңдау арқылы әр түрлі мазмұнды файлдарды қарауыңызға болады.
4	Функция картасының орны
5	Кіру
6	Шығу
7	Көріп жатқан арна экраны
8	KIPIC, ORNATU, NUSQAULYQ мәзірі
9	Қосымшалар орналасқан жол

# ОЙЫН-САУЫҚ

- Көрсетілген бейне теледидарда көрсетілгеннен өзгеше болуы мүмкін.

## Желі байланысы

### Сымды желіге қосылу

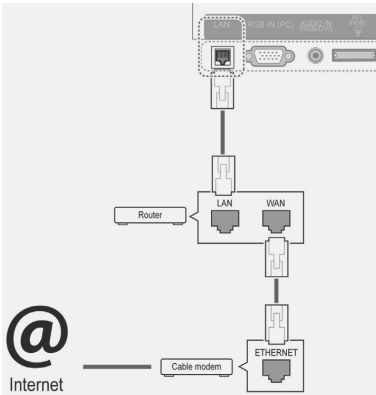

### Сымды желіге қосылу

(Тек 47/55LW95\*\*): Wi-Fi модулі кірістірілген болса, кең жолақты желіге / DLNA адаптеріне арналған сымсыз жергілікті желіні орнату қажет емес)

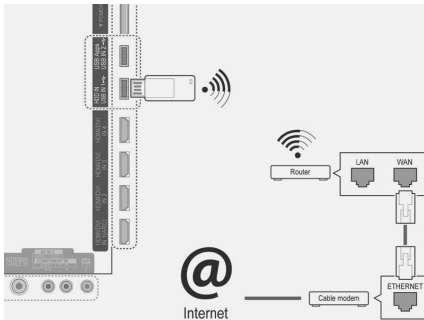

Желі параметрлерін орнату үшін,

- 1 Негізгі мәзірге кіру үшін **Home** («Негізгі») түймесін басыңыз.
- 2 Шарлау түймелерінің көмегімен **ОРНАТУ** мәзіріне өтіп, **ОК** түймесін басыңыз
- 3 Шарлау түймелерінің көмегімен **ЖЕЛІ** бөліміне өтіп, **ОК** түймесін басыңыз.
- 4 Шарлау түймелерін басып, **Желі параметрі** тармағын таңдаңыз да, **ОК** түймесін басыңыз.
- 5 Шарлау түймелерін басып, **Сымсыз** желіні таңдаңыз да, **ОК** түймесін басыңыз.
- 6 Егер желі параметрін орнатып қойған болсаңыз, **Қалпына келтірілуде** пәрменін таңдаңыз да, **ОК** түймесін басыңыз. Жаңа байланыс параметрлері ағымдағы желі параметрлерін қалпына келтіреді.
- 7 Шарлау түймелерін пайдаланып **Кіру нүктелері тізімінен орнату** пәрменін таңдаңыз да, **ОК** түймесін басыңыз.
  - Диапазон ішіндегі бүкіл қолжетімді кіру нүктелері мен сымсыз маршрутизаторларды іздеп, дисплейде тізім ретінде шығарыңыз.

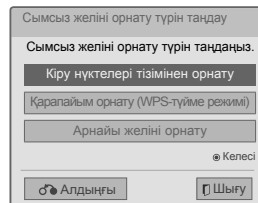

- 8 Тізімде кіру нүктесін немесе сымсыз маршрутизаторды таңдау үшін шарлау түймелерін басыңыз. (Егер кіру нүктесі қорғалған болса, сізден кілт сұралады.) және **ОК** түймесін басыңыз.

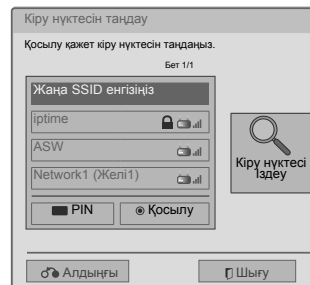

- 9 Шарлау түймелерін пайдаланып кіру нүктесінің қауіпсіздік кілтін енгізіңіз де, **ОК** түймесін басыңыз.

## LG Apps Функция

### LG Apps мүмкіндігін пайдалану

- 1 Негізгі мәзірге кіру үшін **Home** («Негізгі») түймесін басыңыз.
- 2 Теледидарға кіріңіз.
- 3 Шарлау түймелері көмегімен LG Apps тармағына өтіңіз де, **OK** түймесін басыңыз.
- 4 Келесі мәзірді пайдаланып қосымшаларды өңдеңіз.

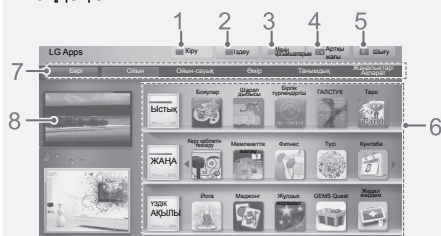

Ерекшеліктер	Сипаттама
1 <b>Кіру Шығу</b>	LG Apps қолданбаларын пайдалану үшін кіру немесе шығу
2 <b>Іздеу</b>	LG Apps қызметін іздеу.
3 <b>Менің қосымшаларым</b>	«Менің қосымшаларым» тармағына жылжытады.
4 <b>Артқы жағы</b>	Алдыңғы экранға өтіңіз.
5 <b>Шығу</b>	LG Apps функциясынан шығу
6 <b>Қосымшаларды сұрыптау</b>	<ul style="list-style-type: none"> <li>• Ыстық: соңғы 7 күндегі ең жиі жүктелген қосымшалар</li> <li>• Жаңа: ең соңғы шығарылған қосымшалар</li> <li>• Үздік ақылы: ең көп жүктелетін ақылы қосымшалар</li> <li>• Тегін қолданбалар үздігі: ең жиі жүктелетін тегін қолданбалар</li> <li>• БАРЛЫҒЫ: алфавиттік тәртіп</li> <li>• P ^ v түймесі арқылы алдыңғы немесе келесі бетке жылжиды.</li> </ul>
7 <b>Қосымшалар санаты</b>	LG Apps қосымшаларының санатын (Барлығы, Ойын, Сауық, Өмір, Білім, Жаңалықтар/Ақпарат) көрсетеді
8 <b>Тікелей эфир</b>	Ағымдағы бағдарламаны көрсетеді.

### Қосымшаларды сатып алу және орнату.

Қосымшаларды сатып алу үшін алдымен кіріңіз.

- 1 Шарлау түймелерін басып қажет қосымшаларды таңдап, **OK** түймесін басыңыз.  
Сіз қосымша туралы ақпаратты көре аласыз.
- 2 Қосымшаны сатып алу үшін **Сатып алу** түймесін басыңыз.

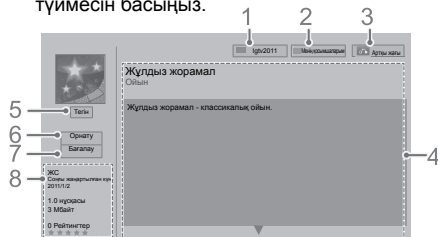

Ерекшеліктер	Сипаттама
1 <b>Кіру Шығу</b>	LG Apps қолданбаларын пайдалану үшін кіру немесе шығу
2 <b>Менің қосымшаларым</b>	«Менің қосымшаларым» тармағына жылжытады.
3 <b>Артқы жағы</b>	Алдыңғы экранға өтіңіз.
4 <b>Қосымша сипаттамасы</b>	Ағымдағы қосымшалардың сипаттамасын көрсетеді.
5 <b>Ақы</b>	Ағымдағы қосымшаның ақысын көрсетеді.
6 <b>Орнату</b>	<p>Қолданба орнату немесе сатып алу. Компьютер немесе теледидар арқылы қолданбаны сатып алуға болады, бірақ ол тек теледидарға орнатылып, сонда ғана ойнайталады.</p> <ul style="list-style-type: none"> <li>• Ақылы қолданбаны сатып алғыңыз келсе, <a href="http://www.lgtvapp.com">www.lgtvapp.com</a> сайтына төлеуші мүше ретінде кіру керек.</li> <li>• Теледидардағы бос орын жеткіліксіз болса, қолданбаларды USB IN 2 портына жалғап, USB жад құрылғысына жүктеуге болады.</li> <li>• USB жад құрылғысына сақталған қолданбаларды ойнатуға, жоюға немесе Менің қолданбаларым экранына жылжытуға болады.</li> </ul>
7 <b>Бағалау</b>	Сатып алынған қолданбаны жұлдызбен бағалаңыз.
8 <b>Қосымша туралы ақпарат.</b>	Ағымдағы қосымшалар туралы ақпаратты көрсетеді.

### ЕСКЕРТПЕ

- Қолданбаларды USB жад құрылғысына сақтау үшін, оның **USB IN 2/USB Apps** портына жалғанғанын тексеріңіз.
- USB қолданбалары ретінде 1000 қолданбаға дейін сақтауға болады.
- Қолданбалар бар USB жад құрылғысына деректердің басқа түрін сақтауға болмайды.



## Менің қосымшаларым бөлімін қолдану

- 1 Тіркелгеннен кейін, LG Apps қолданбасына кіріңіз.
- 2 **Менің қосымшаларым** тармағына өту үшін Шарлау түймелерін басыңыз. және **OK** түймесін басыңыз.

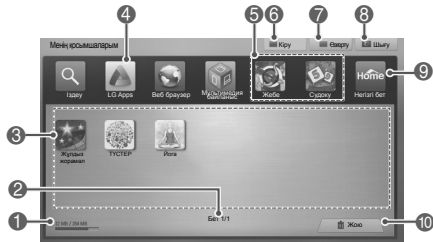

Ерекшеліктер	Сипаттама
1	Қолданылған және бар жады мөлшерін көрсетеді.
2	Ағымдағы бет нөмірі/Менің қосымшаларым беттерінің жалпы саны
3	Жүктелген қосымшаларды көрсетеді. P ^ v түймесі арқылы алдыңғы немесе келесі бетке жылжыды.
4	LG Apps функциясын жылжытады.
5	Жылдам қосымшалар
6	LG Apps функциясына тіркелу Тіркелгеннен кейін, идентификация опциясын реттеңіз (Есеп параметрі, Пайдаланушыны өзгерту, Тіркеуден шығу).
7	Менің қосымшаларым параметрін өзгерту
8	Менің қосымшаларым параметрінен шығу
9	Басты мәзірге өту
10	Қосымшаларды жою

## Smart Share функциясы

### Файлдарды шолу

Фотосурет, музыка немесе фильм тізімдеріне қол жеткізу және файлдарды шолу.

- 1 USB жад құрылғысын қосыңыз.
- 2 Негізгі мәзірге кіру үшін **Home** («Негізгі») түймесін басыңыз.
- 3 Шарлау түймелерін басып, **Smart Share** тармағына өтіңіз де, **OK** түймесін басыңыз.
- 4 Шарлау түймелерін басып қажет құрылғыға өтіңіз де, **OK** түймесін басыңыз.
- 5 Шарлау түймелерін басып, **Барлық дерекнамалар**, **Фильм тізімі**, **Фото тізімі** немесе **Музыка тізімі** тармағына өтіңіз де, **OK** түймесін басыңыз.
  - **Барлық дерекнамалар**: файлдар тізіміндегі барлық файлдарды көрсетеді.
  - **Фильм тізімі**, **Фото тізімі** немесе **Музыка тізімі**: файлдар тізіміндегі тек бір файл түрін көрсетеді.
- 6 Қажет қалтаны немесе файлды таңдау үшін шарлау түймелерін басыңыз.

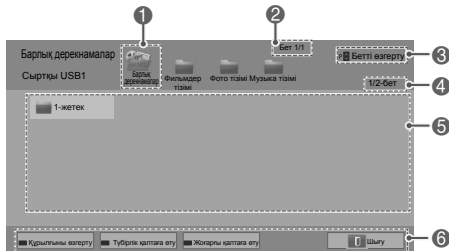

№	Сипаттама
1	Барлық медиа қалталарын көрсетеді.
2	Ағымдағы бет саны/жалпы беттер саны.
3	Алдыңғы немесе келесі бетке өтеді.
4	Ағымдағы бет саны/жалпы беттер саны.
5	Файлдар туралы ақпарат немесе нобай.
6	Қашықтан басқару құралындағы қолжетімді түймелер.

## DVR функциясы

(Бұл функция тек Финляндия, Швеция, Норвегия, Дания, Испания, Ресей, Украина, Қазақстан, Литва, Эстония, Латвияда қосылады.)

Бұл функция құрылғыға тікелей эфирді автоматты түрде жазуға және оны кез келген уақытта көруге қол жетімді етуге мүмкіндік береді.

Timeshift қосулы болғанда, ешбір тікелей таратуды өткізіп алмастан қалыпты ТД көрінісін кідіртуге және кері айналдыруға болады. Сигнал күші әлсіз болса, Timeshift және жазу функциялары жұмыс істемейді мүмкін. Бұл функция тек USB құрылғы баптандырылғаннан кейін жұмыс істейді.

- Көрсетілген бейне теледидарда көрсетілгеннен өзгеше болуы мүмкін.

### USB жад құрылғысын қосу

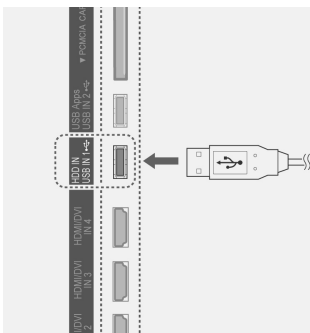

- 1 USB құрылғыны ТД бүйіріндегі **USB IN 1/HDD IN** ұяларына қосыңыз.
- 2 USB құрылғыны (40 ГБ-тан аса) DVR үшін пайдалану үшін USB құрылғысын баптандыруды орындаңыз.

#### ! ЕСКЕРТПЕ

- Ол DVR үшін диск режимі ретінде USB портқа қосылған HDD дискіні баптандырады.
- Ол тек DVR үшін қол жетімді USB HDD дискісі қосылғанда іске қосылады.
- USB құрылғысын баптандыру орындалғанда, USB құрылғысында сақталған барлық деректер жойылады.
- USB құрылғысын баптандыруды орындағанда, USB құрылғыны алмаңыз. Ол ТД және сақтау құрылғысында қате тудыруы мүмкін.

### USB құрылғысын баптандыру

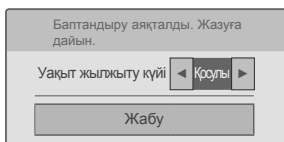
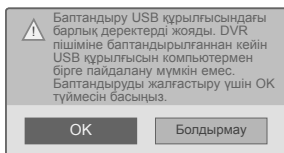
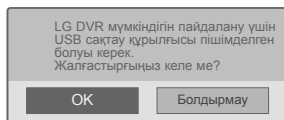



- 1 USB құрылғыны баптандыру үшін DVR үшін пішімделмеген USB құрылғыны қосыңыз және **REC** («ЖАЗУ») түймесін басыңыз.
- 2 Шарлау түймелерін басып, **OK** түймесіне өтіңіз де, **OK** түймесін басыңыз.
- 3 Шарлау түймелерін басып, **Қосу** немесе **Сөндіру** тармағына өтіңіз де, **OK** түймесін басыңыз.

#### ! ЕСКЕРТПЕ

- Баптандыру аяқталғанда, аяқтау туралы қалқымалы ескерту көрсетіледі және қосылған USB HDD дискі DVR үшін қол жетімді болады.
- USB құрылғының сыйымдылығына байланысты баптандыру уақыты өзгеріп отырады.
- Компьютер баптандырылған USB құрылғыны танымады.
- 40 ГБ-тан азырақ USB құрылғы қосылғанда, USB құрылғысын баптандыру іске қосылмайды.
- Сақтық көшірме жасау үшін қолдау көрсетілетін максималды сыртқы HDD өлшемі – 1 ТБ.

# АҚАУЛЫҚТАРДЫ ЖОЮ

## Жалпы

Ақаулық	Ажыратымдылық
Теледидарды қашықтан басқару құралымен басқару мүмкін емес.	<ul style="list-style-type: none"> <li>Өнімдегі қашықтан басқару құралының сенсорын тексеріп, қайтадан көріңіз.</li> <li>Өнім мен қашықтан басқару құралының арасында кедергінің жоқ екенін тексеріңіз.</li> <li>Батарейлардың жұмыс істеп тұрғанын және дұрыс орнатылғанын тексеріңіз (жағын  жағына  жағын  жағына).</li> <li>ТД немесе VCR сияқты тиісті кіріс режимінің қашықтан басқару құралымен қолдану үшін реттелгенін тексеріңіз.</li> </ul>
Бейне көрсетілмейді және дыбыс шықпайды.	<ul style="list-style-type: none"> <li>Өнімнің қосылып тұрғанын тексеріңіз.</li> <li>Қуат сымның розеткаға қосылғанын тексеріңіз.</li> <li>Басқа өнімдерді жалғап, розетканың ақаулы емес екенін тексеріңіз.</li> </ul>
Теледидарды қосқан кезде, бейне баяу пайда болады.	<ul style="list-style-type: none"> <li>Өнім іске қосылып жатқанда, бейненің дыбысы өшірілуі болады. Бұл қалыпты жағдай. Егер бейне бірнеше минут ішінде пайда болмаса, теледидарды 30 секундқа розеткадан ажыратып, қайта көріңіз. Бейне сонда да көрсетілмесе, жергілікті өкілетті қызмет орталығына хабарласыңыз.</li> </ul>
Сыртқы құрылғыларды жалғау мүмкін емес.	<ul style="list-style-type: none"> <li>«Байланыстарға жалпы шолу» бөлімін оқып, сыртқы құрылғыны жалғаңыз.</li> </ul>
Теледидар кенет өшіп қалады.	<ul style="list-style-type: none"> <li>Қуатты басқару параметрлерін тексеріңіз. Қуат көзі ажыратылуы мүмкін.</li> <li>Уақыт параметрлерінде Автоматты ұйықтау мүмкіндігінің қосылып тұрғанын тексеріңіз. «Автосөндіру таймері» бөлімін қараңыз.</li> <li>Теледидар қосылып тұрғанда, сигнал болмаса, онда 15 минут әрекетсіздіктен кейін, теледидар автоматты түрде өшеді.</li> </ul>

## Дыбыс

Ақаулық	Ажыратымдылық
Бейнелер көрсетілгенімен, дыбыс шықпайды.	<ul style="list-style-type: none"> <li> + немесе - түймесін басыңыз.</li> <li><b>MUTE</b> («ДЫБЫСТЫ ӨШІРУ») түймесі басылғанда дыбыстың өшіріле ме, соны тексеріңіз.</li> <li>Басқа арналарға жылжып барыңыз. Таратуда ақаулық болуы мүмкін.</li> <li>Аудио кабельдердің дұрыс жалғанғанын тексеріңіз.</li> <li>Мәзір параметрінде ТД үндеткіші мүмкіндігі іске қосылған ба, соны тексеріңіз.</li> </ul>
Бір үндеткіштен дыбыс шықпайды	<ul style="list-style-type: none"> <li>Мәзір опциясындағы «Баланс» параметрін реттеңіз.</li> </ul>
ТД ішінен әдеттегіден тыс дыбыс шығады.	<ul style="list-style-type: none"> <li>Қоршаған орта ылғалдылығының немесе температураның өзгеруі өнімнің қосылуы немесе өшірілуі кезінде әдеттен тыс шудың пайда болуына апаруы мүмкін. Өнімнің ақаулық жоқ.</li> </ul>

## Бейне

Ақаулық	Ажыратымдылық
Бейне қара және ақ түспен көрсетілгені немесе түс сапасы нашар.	<ul style="list-style-type: none"> <li>Мәзір опциясы бөлімінде түс параметрін қалыпқа келтіріңіз.</li> <li>Осы өнім мен басқа электронды өнімдердің арасында тиісті қашықтық болуы тиіс.</li> <li>Басқа арналарға жылжып барыңыз. Таратуда ақаулық болуы мүмкін.</li> </ul>
Көлденең немесе тік сызықтар пайда болады немесе бейнелер анық көрсетілмейді.	<ul style="list-style-type: none"> <li>Электр жабдығы немесе механикалық құрал секілді жергілікті кедергілердің бар-жоғын тексеріңіз.</li> </ul>
Бейнелерде сызықтар немесе жолақтар пайда болады	<ul style="list-style-type: none"> <li>Антеннаны тексеріңіз немесе антеннаны дұрыс бағытқа бұрыңыз.</li> </ul>
Өнім өшірілгенде, қалдық бейнелер (елестер) пайда болады.	<ul style="list-style-type: none"> <li>Ұзақ уақыт бойы экранда қозғалыссыз тұрған бейненің әсерінен пиксельдер зақымданған болуы мүмкін (бейненің ізі). Пиксельдің зақымдануына жол бермеу үшін, экран сақтағышын пайдаланыңыз.</li> </ul>
Электр қуаты қосылып тұрса да, экран қал-қара болып көрінеді.	<ul style="list-style-type: none"> <li>Түс ашықтығы мен контрастын мәзір опциясында қалыпқа келтіріңіз.</li> </ul>
Экранда «Сигнал жоқ» жазуы пайда болады.	<ul style="list-style-type: none"> <li>Теледидар мен өнімдердің арасында сигналдық кабельдің дұрыс жалғанғанын тексеріңіз.</li> <li><b>INPUT</b> («KIPIC») түймесін басып, таңдалған кіріс сигналын тексеріңіз.</li> </ul>
Экранда қара дақтар пайда болады.	<ul style="list-style-type: none"> <li>Экранда қызыл, жасыл, ақ немесе қара түсті бірнеше пиксель пайда болуы мүмкін және бұл СКД панелінің сипаттарына қатысты орын алады. Бұл қалыпты жағдай.</li> </ul>
Дисплей дұрыс реттелмеген.	<ul style="list-style-type: none"> <li>Позиция параметрін мәзір опциясында реттеңіз.</li> <li>Өнімнің бейне карта ажыратымдылығы мен жиілігін қолдайтынын тексеріңіз. Егер жиілік мөлшерден тыс болса, сыртқы құрылғыдағы дисплей параметрлерін қолданып, ұсынылатын ажыратымдылықты орнатыңыз.</li> </ul>
Экран фонында жіңішке сызықтар пайда болады.	<ul style="list-style-type: none"> <li>Бейне кабельдердің жалғанған жерлерін тексеріңіз.</li> </ul>
Көлденең сызықтар пайда болады немесе бейнелер бұлдырлайды.	<ul style="list-style-type: none"> <li>Фаза параметрін мәзір опциясында реттеңіз. «ЭКРАН» бөлімін қараңыз.</li> </ul>
Кейбір арналарда сигнал нашар қабылданады.	<ul style="list-style-type: none"> <li>Басқа арналарға жылжып барыңыз. Таратуда ақаулық болуы мүмкін.</li> <li>Станция сигналы әлсіз болуы мүмкін. Антеннаны дұрыс бағытқа бұрыңыз.</li> <li>Электр жабдығы немесе механикалық құрал секілді жергілікті кедергілердің бар-жоғын тексеріңіз.</li> </ul>

## САЛМАҒЫ

ҮЛГІЛЕР		<b>32LV55**</b>	<b>37LV55**</b>	<b>42LV55**</b>	<b>47LV55**</b>
		32LV5500-ZC / 32LV550S-ZE / 32LV550T-ZC / 32LV550W-ZC / 32LV550G-ZC	37LV5500-ZC / 37LV550S-ZE / 37LV550T-ZC / 37LV550W-ZC / 37LV550G-ZC	42LV5500-ZC / 42LV550S-ZE / 42LV550T-ZC / 42LV550W-ZC / 42LV550G-ZC	47LV5500-ZC / 47LV550S-ZE / 47LV550T-ZC / 47LV550W-ZC / 47LV550G-ZC
Салмағы	тірекпен	10,8 кг	12,6 кг	15,5 кг	20,7 кг
	тірексіз	8,8 кг	10,8 кг	13,2 кг	18,4 кг
ҮЛГІЛЕР		<b>32LV57**</b>	<b>37LV57**</b>	<b>42LV57**</b>	<b>47LV57**</b>
		32LV5700-ZA / 32LV571S-ZA / 32LV570S-ZB / 32LV570T-ZA / 32LV570W-ZB / 32LV570G-ZB	37LV5700-ZA / 37LV571S-ZA / 37LV570S-ZB / 37LV570T-ZA / 37LV570W-ZB / 37LV570G-ZB	42LV5700-ZA / 42LV571S-ZA / 42LV570S-ZB / 42LV570T-ZA / 42LV570W-ZB / 42LV570G-ZB	47LV5700-ZA / 47LV571S-ZA / 47LV570S-ZB / 47LV570T-ZA / 47LV570W-ZB / 47LV570G-ZB
Салмағы	тірекпен	10,7 кг	12,8 кг	15,7 кг	20,2 кг
	тірексіз	8,9 кг	11,0 кг	13,4 кг	17,9 кг
ҮЛГІЛЕР		<b>55LV57**</b>	<b>32LW55**</b>	<b>37LW55**</b>	<b>42LW55**</b>
		55LV5700-ZA / 55LV571S-ZA / 55LV570S-ZB / 55LV570T-ZA / 55LV570W-ZB / 55LV570G-ZB	32LW5500-ZE / 32LW550S-ZB / 32LW550T-ZE / 32LW550W-ZE / 32LW550G-ZE / 32LW551C-ZE	37LW5500-ZE / 37LW550S-ZB / 37LW550T-ZE / 37LW550W-ZE / 37LW550G-ZE / 37LW551C-ZE	42LW5500-ZE / 42LW550S-ZB / 42LW550T-ZE / 42LW550W-ZE / 42LW550G-ZE / 42LW551C-ZE
Салмағы	тірекпен	26,2 кг	10,8 кг	12,6 кг	15,5 кг
	тірексіз	22,1 кг	8,8 кг	10,8 кг	13,2 кг
ҮЛГІЛЕР		<b>47LW55**</b>	<b>55LW55**</b>	<b>32LW57**</b>	<b>37LW57**</b>
		47LW5500-ZE / 47LW550S-ZB / 47LW550T-ZE / 47LW550W-ZE / 47LW550G-ZE / 47LW551C-ZE	55LW5500-ZE / 55LW550S-ZB / 55LW550T-ZE / 55LW550W-ZE / 55LW550G-ZE / 55LW551C-ZE	32LW5700-ZA / 32LW571S-ZA / 32LW570S-ZB / 32LW570T-ZA / 32LW570W-ZB / 32LW570G-ZB	37LW5700-ZB / 37LW571S-ZB / 37LW570S-ZD / 37LW570T-ZB / 37LW570W-ZD / 37LW570G-ZD
Салмағы	тірекпен	20,7 кг	26,5 кг	10,7 кг	12,8 кг
	тірексіз	18,4 кг	21,7 кг	8,9 кг	11,0 кг
ҮЛГІЛЕР		<b>42LW57**</b>	<b>47LW57**</b>	<b>55LW57**</b>	<b>32LW65**</b>
		42LW5700-ZB / 42LW571S-ZB / 42LW570S-ZD / 42LW570T-ZB / 42LW570W-ZD / 42LW570G-ZD	47LW5700-ZB / 47LW571S-ZB / 47LW570S-ZD / 47LW570T-ZB / 47LW570W-ZD / 47LW570G-ZD	55LW5700-ZB / 55LW571S-ZB / 55LW570S-ZD / 55LW570T-ZB / 55LW570W-ZD / 55LW570G-ZD	32LW6500-ZA / 32LW651S-ZA / 32LW650S-ZC / 32LW650T-ZC / 32LW650G-ZC / 32LW650W-ZC
Салмағы	тірекпен	15,7 кг	20,2 кг	26,9 кг	11,8 кг
	тірексіз	13,4 кг	17,9 кг	22,1 кг	9,4 кг

Жоғарыда көрсетілген өнім сипаттамалары өнім функцияларының жетілдірілуіне байланысты алдын ала ескертусіз өзгертілуі мүмкін.

ҮЛГІЛЕР		<b>42LW65**</b>	<b>47LW65**</b>	<b>55LW65**</b>	<b>42LW75**</b>
		42LW6500-ZA / 42LW650S-ZC / 42LW650T-ZC / 42LW650G-ZC / 42LW650W-ZC	47LW6500-ZA / 47LW650S-ZC / 47LW650T-ZC / 47LW650G-ZC / 47LW650W-ZC	55LW6500-ZA / 55LW650S-ZC / 55LW650T-ZC / 55LW650G-ZC / 55LW650W-ZC	42LW7500-ZA / 42LW750S-ZA / 42LW750T-ZA / 42LW750W-ZA / 42LW750G-ZA
Салмағы	тірекпен	16,2 кг	21,0 кг	27,0 кг	16,4 кг
	тірексіз	13,4 кг	18,2 кг	22,0 кг	13,6 кг
ҮЛГІЛЕР		<b>47LW75**</b>	<b>55LW75**</b>	<b>42LW77**</b>	<b>47LW77**</b>
		47LW7500-ZA / 47LW750S-ZA / 47LW750T-ZA / 47LW750W-ZA / 47LW750G-ZA	55LW7500-ZA / 55LW750S-ZA / 55LW750T-ZA / 55LW750W-ZA / 55LW750G-ZA	42LW7700-ZA / 42LW770S-ZA / 42LW770T-ZA / 42LW770G-ZA / 42LW770W-ZA	47LW7700-ZA / 47LW770S-ZA / 47LW770T-ZA / 47LW770G-ZA / 47LW770W-ZA
Салмағы	тірекпен	21,4 кг	27,6 кг	20,4 кг	23,7 кг
	тірексіз	18,7 кг	22,4 кг	17,6 кг	20,9 кг
ҮЛГІЛЕР		<b>55LW77**</b>	<b>47LW95**</b>	<b>55LW95**</b>	<b>72LZ97**</b>
		55LW7700-ZA / 55LW770S-ZA / 55LW770T-ZA / 55LW770G-ZA / 55LW770W-ZA	47LW9500-ZA / 47LW950S-ZA / 47LW950T-ZA / 47LW950G-ZA / 47LW950W-ZA	55LW9500-ZA / 55LW950S-ZA / 55LW950T-ZA / 55LW950G-ZA / 55LW950W-ZA	72LZ9700-ZA / 72LZ970S-ZA / 72LZ970T-ZA / 72LZ970G-ZA / 72LZ970W-ZA
Салмағы	тірекпен	33,4 кг	22,5 кг	29,0 кг	79,1 кг
	тірексіз	28,2 кг	18,2 кг	23,8 кг	64,6 кг

Жоғарыда көрсетілген өнім сипаттамалары өнім функцияларының жетілдірілуіне байланысты алдын ала ескертусіз өзгертілуі мүмкін.

## Бастапқы коды ашық бағдарламалық құрал ескертуі

Осы өнімдегі GPL, LGPL, MPL және басқа да бастапқы коды ашық лицензиялардағы бастапқы кодты алу үшін, <http://opensource.lge.com> веб-торабына өтіңіз.

Бастапқы мәтінмен бірге, барлық тиісті лицензия шарттарын, кепілдік бойынша жауапкершіліктен бас тарту мәлімдемелерін және авторлық құқық ескертулерін жүктеп алуға болады.





ПОСІБНИК КОРИСТУВАЧА

# Телевізор із РК екраном зі світлодіодною підсвіткою

Уважно ознайомтеся з цим посібником, перш ніж почнете користуватися пристроєм, та збережіть його для довідки в майбутньому.

Устаткування відповідає вимогам Технічного Регламенту "Обмеження Використання деяких Небезпечних Речовин в електричному та електронному обладнанні."

- Будь ласка, уважно прочитайте ці застереження з безпеки, перш ніж розпочинати експлуатацію виробу.
- Ілюстрації, наведені в цьому керівництві, можуть дещо відрізнятись від вашого приладу, оскільки вони є лише прикладами для сприяння поясненню.



- ⚠ ПОПЕРЕДЖЕННЯ** • Нехтування попереджувальними повідомленнями може призвести до серйозної травми, нещасного випадку або летальних наслідків.
- ⚠ УВАГА** • Нехтуючи застережливими повідомленнями, ви ризикуєте зазнати легких травм або пошкодити цей виріб.

### Застереження стосовно встановлення виробу

#### ⚠ ПОПЕРЕДЖЕННЯ

Встановлюйте виріб підальді від джерел тепла, таких як електричні нагрівальні пристрої.

- Це може призвести до ураження електричним струмом, виникнення пожежі, несправної роботи або деформації виробу.

Не використовуйте виріб у приміщенні з підвищеною вологістю, наприклад у ванній кімнаті, або в іншому місці де на нього може потрапити вода.

- Це може спричинити пожежу або ураження електричним струмом!

Якщо відчувається запах диму або інші незвичні запахи, або чути сторонні шуми, висуňte шнур живлення з настінної розетки та зверніться до сервісного центру.

- Якщо продовжити працювати, не вживши відповідних заходів, це може призвести до ураження електричним струмом або виникнення пожежі.

#### ⚠ УВАГА

Встановлюйте виріб на плоскій та стійкій поверхні, з якої він не зможе впасти.

- Якщо виріб впаде, він може завдати вам травми або пошкодитись.

Не залишайте виріб під прямим сонячним промінням.

- Це може призвести до пошкодження виробу.

Не розташовуйте продукт у вбудованих конструкціях, наприклад полицях або книжкових шафах. - Потрібна вентиляція.

### Зауваження стосовно електричного живлення

#### ⚠ ПОПЕРЕДЖЕННЯ

Переконайтесь, що шнур живлення підключено до заземленого джерела живлення.

- У протилежному випадку ви можете отримати смертельне ураження електричним струмом або серйозну травму.

Не доторкайтесь до кабелю живлення вологими руками. Крім того, якщо штепсельна розетка волога або вкрита пилом, повністю висушіть її або очистіть від пилу.

- Вас може бути уражено електричним струмом через надмірну вологість.

Під час грози відключіть шнур живлення або сигнальний кабель.

- Існує небезпека ураження електричним струмом або виникнення пожежі.

#### ⚠ УВАГА

Уникайте фізичного або механічного ураження кабелю живлення, наприклад, перекучування, стиснення, затискання в дверях або ходіння по ньому. Під час користування, будьте особливо уважними до розеток, вилок і точки, де кабель виходить з пристрою.

Доки пристрій підключено до настінної розетки змінного струму, він залишається підключеним до джерела живлення незалежно від того, чи вимкнули ви пристрій за допомогою кнопки SWITCH (Увімкнення).

### Застереження стосовно переміщення виробу

#### ⚠ ПОПЕРЕДЖЕННЯ

Обов'язково вимикайте виріб. Перш ніж переносити виріб, від'єднайте від нього всі кабелі.

- У протилежному випадку ви можете зазнати смертельного ураження електричним струмом; або виріб може бути пошкоджено.



#### ⚠ УВАГА

Не трусіть виріб, переносячи його.

- У протилежному випадку ви можете зазнати смертельного ураження електричним струмом; або виріб може бути пошкоджено.

Переносьте монітор, тримаючи його двома руками екраном уперед.

- Якщо виріб впаде, то, пошкодившись, він може спричинити ураження електричним струмом або пожежу. Зверніться до сервісного центру, щоб виконати ремонт.



### Застереження стосовно експлуатації виробу

#### ⚠ ПОПЕРЕДЖЕННЯ

Не розбирайте виріб, не ремонтуйте його та не змінюйте його самостійно.

- Може статися пожежа або ураження електричним струмом.

- Зверніться до сервісного центру для перевірки або ремонту виробу.



Для зменшення ризику виникнення пожежі або ураження електричним струмом, бережіть виріб від дощу та вологи. На прилад в жодному разі не повинна капати або розливатись рідина, на нього не можна ставити предмети, заповнені рідиною, наприклад, вази.



Обслуговування повинно виконуватись виключно кваліфікованим персоналом. Необхідність у технічному обслуговуванні виникає у випадку пошкодження виробу, або його частини, наприклад, кабелю живлення або вилки, розлиття рідини або падіння предметів у виріб, дії дощу або підвищеної вологи, порушення нормальної роботи або падіння.



#### **ВАЖЛИВА ІНФОРМАЦІЯ ЩОДО ПОПЕРЕДЖЕННЯ "IMAGE BURN / BURN-IN" (ЕФКТУ ПРОГРОРАННЯ АБО ЗАЛИШКОВОГО ЗОБРАЖЕННЯ) НА ЕКРАНІ ТЕЛЕВІЗОРА**

- Коли зображення (логотипів, меню екрана, відеогри, дисплея комп'ютера або сторінок текстеліту) відображається на екрані телевізора протягом тривалого часу, воно може залишитися на поверхні екрана при зміні каналу. Цей феномен називається "image burn" (ефект прогорання) або "burn-in" (залишкове зображення). Відповідно до гарантії, наданій виробником, ефект залишкового зображення не підлягає відшкодуванню.
- Щоб попередити виникнення залишкового зображення, уникайте тривалого відображення зображення на екрані телевізора (від 2 годин для рідкокристалічних екранів або від 1 години для плазмових телевізорів).
- Ефект залишкового зображення також може виникнути під час розміщення кадру у форматі 16:9 у кадрі з форматом 4:3, якщо налаштування цього формату (4:3) використовуються тривалий час.



# ВСТАНОВЛЕННЯ ТА ПІДГОТОВКА

## Розпакування

Перевірте наявність перелічених елементів в упаковці. Якщо якогось елемента бракує, зверніться до місцевого дилера, в якого ви придбали виріб. Зображення в цьому посібнику можуть відрізнятися від дійсного вигляду виробу чи певного елемента.



1 За допомогою ганчірки для чищення обережно витріть плями на корпусі.

2 Плями на зовнішній поверхні витирайте тільки спеціальними ганчірками для чищення. Витираючи виріб, не тисніть надто сильно. Недотримання цієї вимоги може призвести до подряпин на поверхні виробу або втрати кольору.

Чистячи передню рамку, витирайте її обережно в одному напрямку, попередньо 1-2 рази скропивши водою рукавичку для чищення. Після чищення витріть поверхню насухо. Залишки вологи можуть спричинити появу водяних плям на рамці.

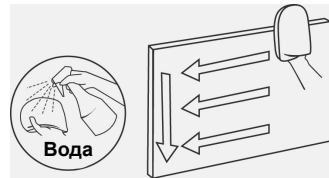

Тільки 32/37/42/47/55LV571S, 32/37/42/47/55LW575S

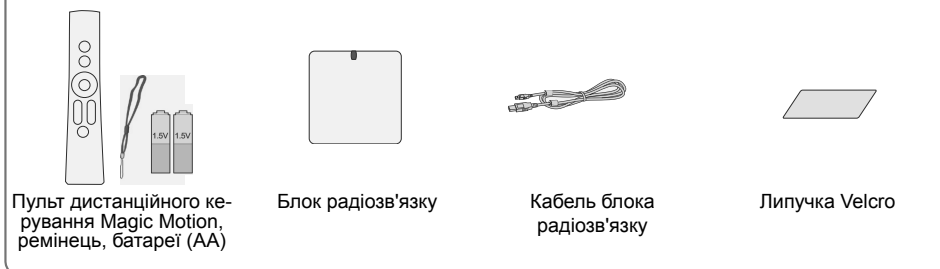

Тільки для моделей 32/37/42/47LV55\*\*, 32/37/42/47/55LV57\*\*, 32/37/42/47/55LV55\*\*,  
32/37/42/47/55LV57\*\*, 32/42/47/55LV65\*\*, 42/47/55LV75\*\*, 42/47/55LV77\*\*, 47/55LV95\*\*, 72LZ97\*\*

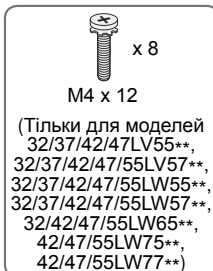

Гвинт для кріплення

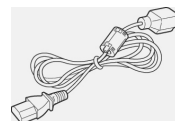

Кабель живлення  
(Тільки для моделі 72LZ97\*\*)

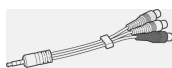

Композитний кабель-перехідник

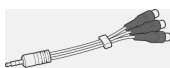

Компонентний кабель-перехідник



Фіксатор для кабелів  
(Крім моделі 72LZ97\*\*)



Фіксатор для кабелів  
(Тільки для моделі 72LZ97\*\*)

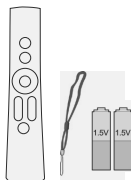

Пульт дистанційного керування Magic Motion, ремінець, батареї (AA)  
(Тільки для моделей 42/47/55LV75\*\*, 42/47/55LV77\*\*, 47/55LV95\*\*, 72LZ97\*\*)



3D-окуляри (AG-P110, AG-F110)  
(Тільки для моделей 32/37/42/47/55LV55\*\*, 32/37/42/47/55LV57\*\*, 32/42/47/55LV65\*\*)



3D-окуляри (AG-S250)  
(Тільки для моделей 42/47/55LV75\*\*, 42/47/55LV77\*\*, 47/55LV95\*\*, 72LZ97\*\*)



Гвинт для закріплення  
(Тільки для моделей 32/37LV55\*\*, 32/37LV57\*\*, 32/37LV55\*\*, 32/37LV57\*\*, 32LV65\*\*)

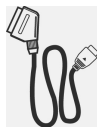

Кабель-перехідник SCART



- Не використовуйте неліцензійні вироби для забезпечення безпеки та для продовження терміну використання виробу.
- На будь-які пошкодження або травми, які виникли внаслідок використання неліцензійних виробів, гарантія не поширюється.

## Частини та кнопки

- Зображення може дещо відрізнитися від реального вигляду вашого телевізора.

### ПРИМІТКА

- З метою зменшення споживання живлення телевізор можна перевести в режим очікування. Також для економії електроенергії телевізор слід вимикати, коли протягом певного часу його ніхто не дивитиметься.  
За рахунок зниження рівня яскравості зображення під час перегляду телепрограм можна значно зменшити споживання електроенергії та експлуатаційні витрати.

**УВАГА**

- Не ставайте на скляну підставку і оберігайте її від ударів. Вона може розбитись, в результаті чого ви можете порізатися склом, або телевизор може впасти.
- Не тягніть телевизор по підлозі. Можна пошкодити підлогу або виріб.

Лише для моделей 32/42/47/55LW65\*\*, 47/55LW95\*\*

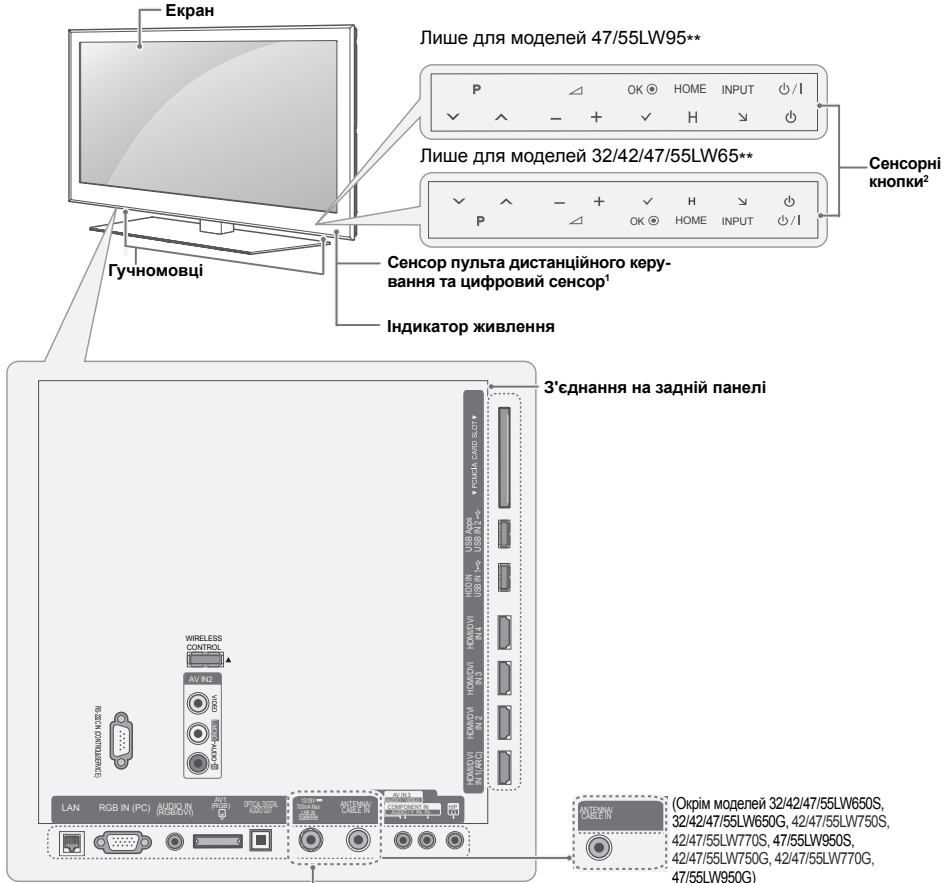

(Тільки для моделей 32/42/47/55LW650S, 32/42/47/55LW650G,  
42/47/55LW750S, 42/47/55LW770S, 47/55LW950S,  
42/47/55LW750G, 42/47/55LW770G, 47/55LW950G)

(Окрім моделей 32/42/47/55LW650S,  
32/42/47/55LW650G, 42/47/55LW750S,  
42/47/55LW770S, 47/55LW950S,  
42/47/55LW750G, 42/47/55LW770G,  
47/55LW950G)

Сенсорні кнопки <sup>2</sup>	Опис
⏻ / ⏻	Увімкнення та вимкнення живлення.
INPUT	Зміна джерела вхідного сигналу.
HOME	Доступ до головного меню або збереження внесених змін та вихід із меню.
OK	Вибір виділеного параметра меню або підтвердження введених даних.
- / +	Регулювання рівня гучності.
∇ P ^	Почергове перемикання збережених каналів.

- 1 Цифровий сенсор використовується для налаштування якості зображення та яскравості відповідно до умов оточення.
- 2 Усі кнопки є сенсорними і спрацюють, якщо до них просто торкнутись пальцем.

**ПРИМІТКА**

- Світловий індикатор живлення можна ввімкнути або вимкнути. Для цього виберіть у головному меню пункт ВСТАНОВЛЕННЯ – ПАРАМЕТРИ.

Лише для моделей 32/37/42/47LV55\*\*, 32/37/42/47/55LW55\*\*, 42/47/55LW75\*\*

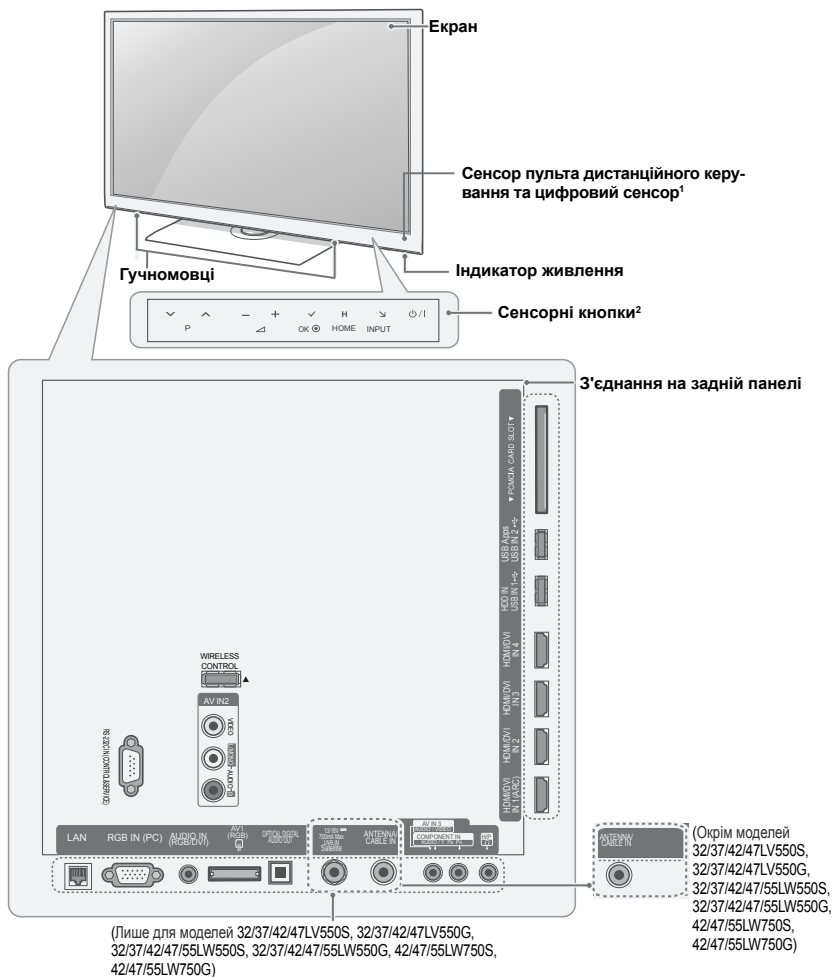

Сенсорні кнопки <sup>2</sup>	Опис
⏻ / ⏪	Увімкнення та вимкнення живлення.
INPUT	Зміна джерела вхідного сигналу.
HOME	Доступ до головного меню або збереження внесених змін та вихід із меню.
OK ●	Вибір виділеного параметра меню або підтвердження введених даних.
- / ▲	Регулювання рівня гучності.
√ P ▲	Почергове перемикання збережених каналів.

1 Цифровий сенсор використовується для налаштування якості зображення та яскравості відповідно до умов оточення.

2 Усі кнопки є сенсорними і спрацюють, якщо до них просто торкнутися пальцем.

**ПРИМІТКА**

- Світловий індикатор живлення можна увімкнути або вимкнути. Для цього виберіть у головному меню пункт ВСТАНОВЛЕННЯ – ПАРАМЕТРИ.

Лише для моделей 32/37/42/47/55LV57\*\*, 32/37/42/47/55LW57\*\*, 42/47/55LW77\*\*

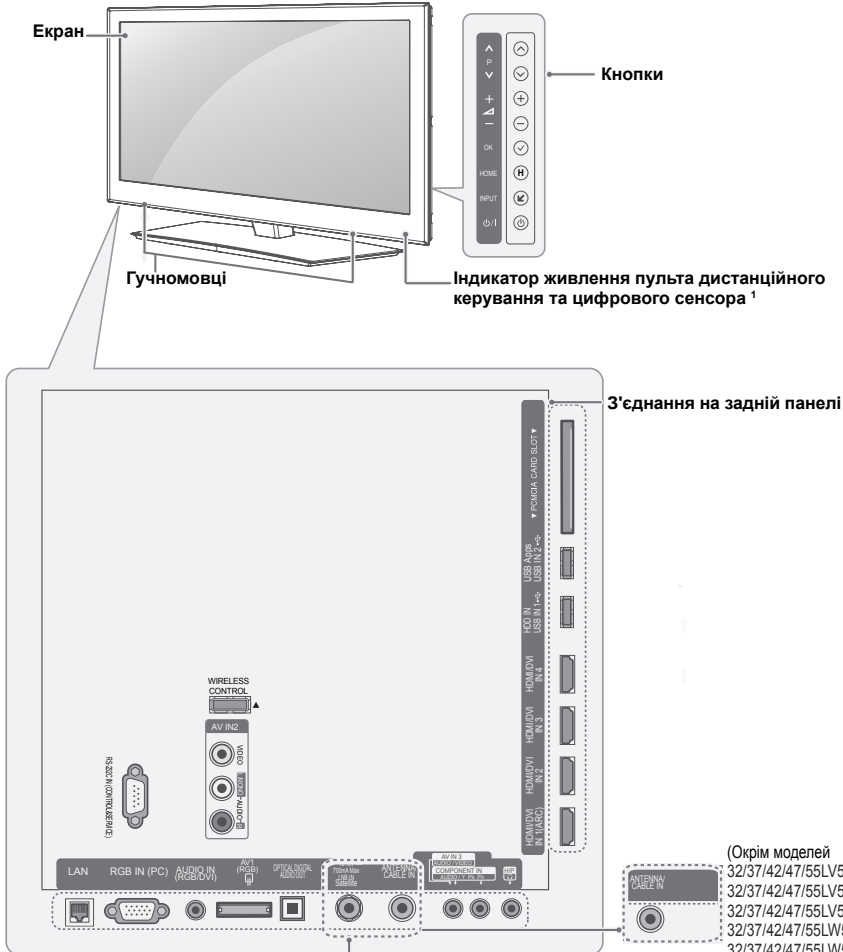

(Лише для моделей 32/37/42/47/55LV570S, 32/37/42/47/55LV571S, 32/37/42/47/55LV570G, 32/37/42/47/55LW570S, 32/37/42/47/55LW575S, 32/37/42/47/55LW570G, 42/47/55LW770S, 42/47/55LW770G)

(Окрім моделей 32/37/42/47/55LV570S, 32/37/42/47/55LV571S, 32/37/42/47/55LV570G, 32/37/42/47/55LW570S, 32/37/42/47/55LW575S, 32/37/42/47/55LW570G, 42/47/55LW770S, 42/47/55LW770G)

Кнопка	Опис
⏻ / I	Увімкнення та вимкнення живлення.
INPUT	Зміна джерела вхідного сигналу.
HOME	Доступ до головного меню або збереження внесених змін та вихід із меню.
OK	Вибір виділеного параметра меню або підтвердження введених даних.
- / +	Регулювання рівня гучності.
√ P ^	Перегляд збережених каналів.

1 Цифровий сенсор використовується для налаштування якості зображення та яскравості відповідно до умов оточення.



**ПРИМІТКА**

- Світловий індикатор живлення можна увімкнути або вимкнути. Для цього виберіть у головному меню пункт ВСТАНОВЛЕННЯ – ПАРАМЕТРИ.

Лише для моделі 72LZ97\*\*

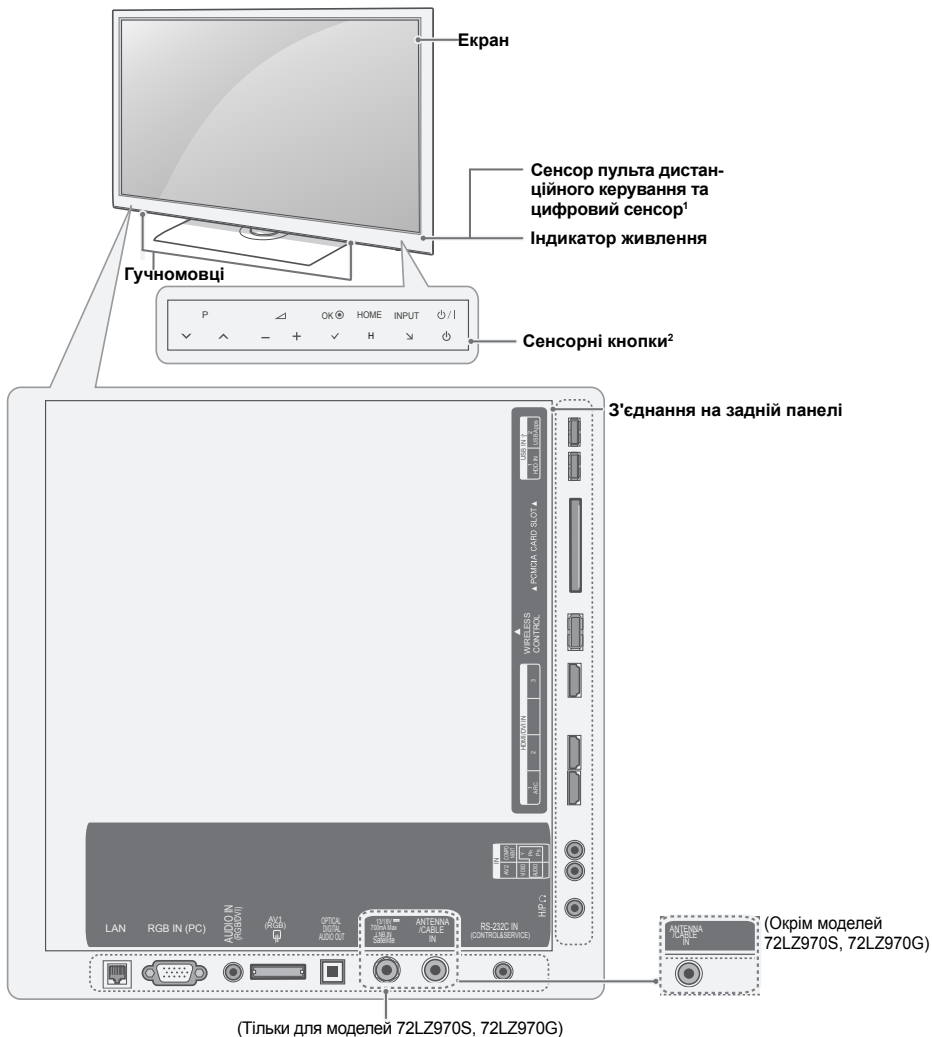

Сенсорні кнопки <sup>2</sup>	Опис
⏻ / ⏪	Увімкнення та вимкнення живлення.
INPUT	Зміна джерела вхідного сигналу.
HOME	Доступ до головного меню або збереження внесених змін та вихід із меню.
OK	Вибір виділеного параметра меню або підтвердження введених даних.
- / +	Регулювання рівня гучності.
√ P ^	Почергове перемикання збережених каналів.

- 1 Цифровий сенсор використовується для налаштування якості зображення та яскравості відповідно до умов оточення.
- 2 Усі кнопки є сенсорними і спрацьовують, якщо до них просто торкнутись пальцем.

**ПРИМІТКА**

- Світловий індикатор живлення можна увімкнути або вимкнути. Для цього виберіть у головному меню пункт ВСТАНОВЛЕННЯ – ПАРАМЕТРИ.

## Додаткові відомості щодо посібника

### Перегляд посібника користувача

Посібник користувача надається у вигляді файлу PDF на компакт-диску. Для перегляду посібника користувача потрібно встановити на комп'ютері програму Adobe Acrobat Reader.

- 1 Вставте компакт-диск, що постачається разом із виробом.  
Автоматично відкриється сторінка у веб-браузері.
- 2 Клацніть на посилання "Посібник користувача" на цій сторінці.
- 3 Відкриється посібник користувача.

### ПРИМІТКА

Якщо вікно веб-браузера не відкривається автоматично, відкрийте у провіднику розташування "Мій комп'ютер", перейдіть на диск LG, відкрийте файл index.htm і відкрийте посібник користувача.

## Встановлення на столі

- 1 Підніміть телевизор і поставте його вертикально на столі.  
- Для належної вентиляції відстань від телевизора до стіни має становити не менше 10 см.

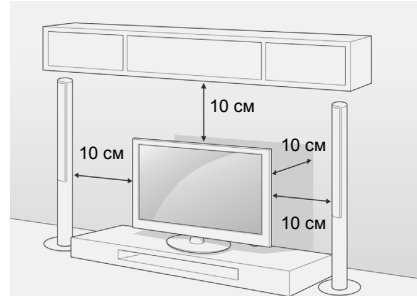

- 2 Під'єднайте кабель живлення до розетки.

### УВАГА

- Не ставте телевизор поблизу джерел тепла, оскільки це може призвести до пожежі або інших пошкоджень.

### ПРИМІТКА

- Щоб вибрати оптимальне положення екрана для перегляду, можна повернути телевизор у межах 20 градусів праворуч або ліворуч.

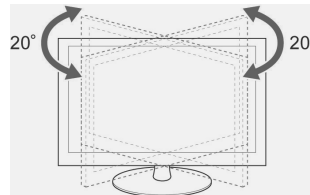

**Кріплення телевізора до столу**

Лише для моделей 32/37LV55\*\*, 32/37LV57\*\*, 32/37LW55\*\*, 32/37LW57\*\*, 32LW65\*\*

Телевізор можна прикріпити до столу, щоб він не впав уперед, не зазнав пошкоджень і не травмував оточуючих.

Встановіть телевізор на столі, після чого вставте та закрутіть гвинт, який додається, в отвір на тильній стороні підставки.

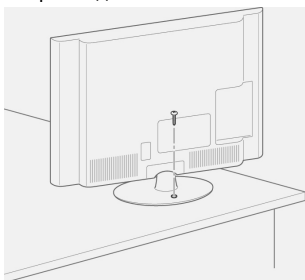
**ПОПЕРЕДЖЕННЯ**

- Щоб телевізор не перевернувся, його слід міцно прикріпити до підлоги або стіни, як зазначено в інструкції зі встановлення. Якщо телевізор перекинути, трусити чи розгойдувати, це може спричинити травмування користувача.

**Кріплення телевізора до стіни**

(ця функція доступна не у всіх моделях)

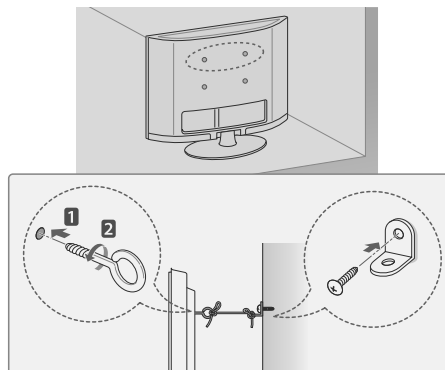

- Надійно вкрутіть гвинти з кільцями або звичайні гвинти із кутовими скобами в отвори на задній панелі телевізора.  
- Якщо в ці отвори вкручено інші гвинти, вкрутіть їх.
- Зафіксуйте скоби на стіні за допомогою шурупів або анкерних гвинтів.  
Скоби повинні бути розташовані на стіні приблизно навпроти гвинтів із кільцями на задній панелі телевізора.
- За допомогою міцного шнура прив'яжіть гвинти з кільцями до скоб на стіні.  
Шнур має натягуватися горизонтально, перпендикулярно до стіни.

**УВАГА**

- Слідкуйте, щоб діти не вилазили на телевізор і не виснули на ньому.

**ПРИМІТКА**

- Ставте телевізор тільки на стійку та міцну підставку або шафку, яка витримає вагу телевізора.



## Встановлення на стіні

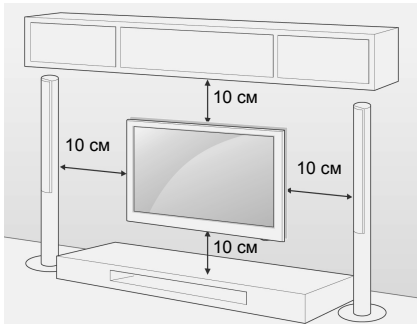

Обережно прикріпіть настінний кронштейн до задньої панелі телевізора, після чого надійно закріпіть настінний кронштейн на міцній стіні, перпендикулярно до підлоги. З питань кріплення телевізора до інших будівельних матеріалів зверніться до кваліфікованого майстра. Компанія LG радить залучати до встановлення телевізора на стіні кваліфікованого спеціаліста.

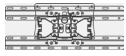

Використовуйте тільки гвинти та настінні кронштейни стандарту VESA. Стандартні розміри наборів для настінного кріплення описано в таблиці нижче.

**Продається окремо (кронштейн настінного кріплення)**

<b>Модель</b>	32LV55** 32LV57** 32LW55** 32LW57** 32LW65**	37LV55** 37LV57** 37LW55** 37LW57**
<b>VESA (A x B)</b>	200 x 100	200 x 200
<b>Стандартний гвинт</b>	M4	M6
<b>Кількість гвинтів</b>	4	4
<b>Кронштейн настінного кріплення</b>	LSW100B, LSW100BG 	LSW200B, LSW200BG 

<b>Модель</b>	42/47LV55** 42/47/55LV57** 42/47/55LW55** 42/47/55LW57** 42/47/55LW65** 42/47/55LW75** 42/47/55LW77** 47/55LW95**	72LZ97**
<b>VESA (A x B)</b>	400 x 400	600 x 400
<b>Стандартний гвинт</b>	M6	M8
<b>Кількість гвинтів</b>	4	4
<b>Кронштейн настінного кріплення</b>	LSW400B, LSW400BG, DSW400BG 	LSW600B 

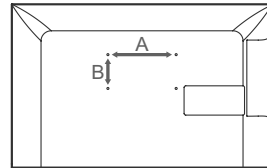

### УВАГА

- Перед встановленням або перенесенням телевізора обов'язково від'єднайте кабель живлення. Нехтування цією пересторогою може призвести до ураження електричним струмом.
- Якщо встановити телевізор на стелі або похилій стіні, він може впасти та спричинити серйозні травми. Для кріплення використовуйте кронштейн настінного кріплення, рекомендований LG, та зверніться по допомогу до місцевого дилера або до кваліфікованого майстра.
- Не затягуйте гвинти надміру, адже це може призвести до пошкодження телевізора та втрати гарантії.
- Використовуйте гвинти та кронштейни настінного кріплення, які відповідають стандарту VESA. Гарантія на цей виріб не поширюється на будь-які пошкодження чи травми, що виникли через неналежне використання або використання невідповідних аксесуарів.

### ПРИМІТКА

- Використовуйте гвинти, вказані у списку характеристик стандартних гвинтів VESA.
- Набір для настінного кріплення містить посібник зі встановлення та всі необхідні частини.
- Залежно від настінного кріплення довжина гвинтів може відрізнятись. Виберіть гвинти потрібної довжини.
- Детальніше читайте в посібнику до кронштейна настінного кріплення.

# ПУЛЬТ ДИСТАНЦІЙНОГО КЕРУВАННЯ

У цьому посібнику описано кнопки пульта дистанційного керування. Уважно прочитайте цей посібник і використовуйте телевізор належним чином.

Для заміни батарей відкрийте кришку відсіку для батарей і замініть батареї (1,5 В, ААА), вставляючи їх відповідно до позначок ⊕ та ⊖ всередині відсіку. Закрийте кришку батарей. Натискаючи кнопки, спрямовуйте пульт дистанційного керування на сенсор дистанційного керування на телевізорі.

Щоб вийняти батареї, виконайте ті самі дії у зворотному порядку.

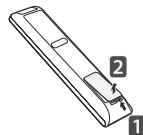

## УВАГА!

- Не використовуйте одночасно старі та нові батареї, інакше можна пошкодити пульт дистанційного керування.
- Зображення може дещо відрізнятися від реального вигляду вашого телевізора.

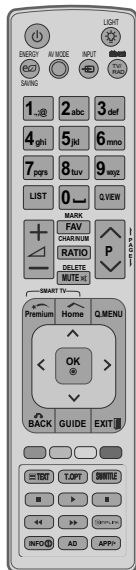

<b>(ЖИВЛЕННЯ)</b>	Увімкнення та вимкнення живлення телевізора.
<b>LIGHT (ПІДСВІТКА)</b>	Підсвітка кнопок пульта дистанційного керування.
<b>ENERGY SAVING (ЗАОЩАДЖЕННЯ ЕЛЕКТРОЕНЕРГІЇ)</b>	Регулювання яскравості зображення з метою зменшення споживання електроенергії.
<b>AV MODE (АУДІОВІДЕОРЕЖИМ)</b>	Вибір аудіовідеорежиму.
<b>INPUT (ВХІДНИЙ СИГНАЛ)</b>	Зміна джерела вхідного сигналу; увімкнення телевізора.
<b>TV/RAD (ТЕЛЕ-РАДІОМОВЛЕННЯ)</b>	Вибір каналу радіо-, телемовлення або цифрового мовлення.
<b>Буквено-цифрові кнопки</b>	Введення букв і цифр.
<b>Q.VIEW (ШВИДКИЙ ПЕРЕГЛЯД)</b>	Повернення до попереднього каналу.
+ -	Регулювання рівня гучності.
<b>MARK (ПОЗНАЧИТИ)</b>	Вибір пункту меню чи параметра.
<b>FAV (ВИБРАНЕ)</b>	Виклик списку улюблених програм.
<b>CHAR/NUM (СИМВОЛ/ЧИСЛО)</b>	Перемикання режимів введення літер/чисел.
<b>3D (тільки для моделей із підтримкою режиму 3D)</b>	Використовується для перегляду 3D-відео.
<b>RATIO (ФОРМАТ)</b>	Зміна формату зображення на екрані.
<b>DELETE (ВИДАЛИТИ)</b>	Видалення літер і чисел.
<b>MUTE (ВИМКНУТИ ЗВУК)</b>	Тимчасове вимкнення всього звуку.
<b>P ^ v</b>	Почергове перемикання збережених каналів.
<b>PAGE (СТОРИНКА)</b>	Перехід до попереднього чи наступного екрана.
<b>Premium</b>	Доступ до меню "Преміум".
<b>Home (Головне меню)</b>	Виклик головного меню.
<b>Q. MENU (МЕНЮ ШВИДКОГО ДОСТУПУ)</b>	Виклик меню швидкого доступу.
<b>3D OPTION (ПАРАМЕТРИ 3D, тільки для моделей, що підтримують 3D)</b>	Перегляд 3D-відео.
<b>@</b>	Безпосередній доступ до Інтернет-порталу розважальних та інформаційних послуг, створеного компанією Orange (тільки у Франції).
<b>Навігаційні кнопки (вгору/вниз/вліво/вправо)</b>	Переміщення пунктами меню та параметрами.
<b>OK</b>	Вибір пункту чи параметра меню та підтвердження вибору.
<b>BACK (НАЗАД)</b>	Повернення до попереднього рівня.
<b>GUIDE (ДОВІДНИК)</b>	Виклик довідника програм.
<b>EXIT (ВИХІД)</b>	Вихід із екранного меню та повернення до режиму перегляду телепрограм.
<b>SUBTITLE (СУБТИТРИ)</b>	Виклик вибраних вами субтитрів у цифровому режимі.
<b>Кнопки керування</b>	Управління вмістом "преміум", цифровим відеомагнітофоном, меню "Smart Share" і пристроями, сумісними з технологією SIMPLINK (USB, SIMPLINK або цифровий відеомагнітофон).
<b>LIVE TV (ПОТОЧНА ТЕЛЕТРАНСЛЯЦІЯ)</b>	Повернення до перегляду поточної телепрограми.
<b>REC (ЗАПИС)</b>	Налаштування меню цифрового відеомагнітофона.
<b>INFO (ІНФОРМАЦІЯ)</b>	Перегляд інформації поточної програми чи каналу або екрана.
<b>AD (ЗВУКОВИЙ ОПИС)</b>	Вмикання і вимикання функції звукового опису.
<b>RATIO (ФОРМАТ)</b>	Зміна формату зображення на екрані.
<b>GUIDE (ДОВІДНИК)</b>	Виклик довідника програм.
<b>SIMPLINK</b>	Доступ до аудіовідеопристроїв, підключених до телевізора; відображення меню "SIMPLINK".
<b>APP/+</b>	Виклик меню служби МНР (тільки для Італії) (залежно від моделі)

## Встановлення блока радіозв'язку

(лише для моделей 32/37/42/47LV55\*\*, 32/37/42/47/55LV57\*\*, 32/37/42/47/55LV55\*\*, 32/37/42/47/55LV57\*\*, 32/42/47/55LV65\*\*)

Зображення може дещо відрізнятись від реального вигляду вашого телевізора.

- 1 Знайдіть на задній панелі телевізора спеціальне місце для кріплення липучки Velcro. Зніміть захисний папір та прикріпіть липучку Velcro. (На різних моделях телевізор розташування місця для може бути різним).

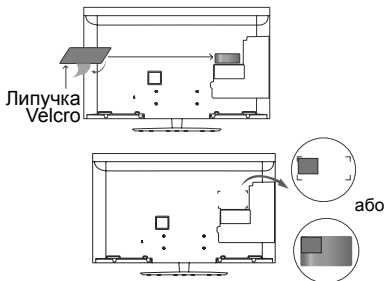

\* Встановлюючи блок радіозв'язку, вирівняйте його за верхнім лівим кутиком.

- 2 Під'єднайте кабель блока радіозв'язку до роз'єму USB на телевізорі.

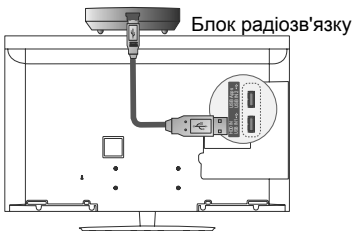

- 3 Прикріпіть блок радіозв'язку на липучку velcro, як показано на малюнку, та ввімкніть телевізор.

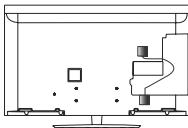

\* Якщо на телевізорі вже встановлено блок радіозв'язку для бездротового медіабоксу, прикріпіть блок радіозв'язку для пульта Magic Motion у верхньому правому кутку на задній панелі телевізора.

\* Щоб уникнути перешкод для бездротового зв'язку, розташуйте блоки радіозв'язку Wi-Fi та пульта Magic Motion на відстані 20 см.

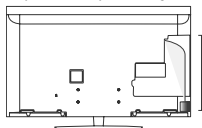

### ПРИМІТКА

- Не входить у комплект: окрім моделей 32/37/42/47/55LV571S, 32/37/42/47/55LV575S

## Реєстрація пульта дистанційного керування Magic Motion

Пульт дистанційного керування Magic Motion працює з телевізором шляхом спарення.

Щоб користуватися пультом дистанційного керування Magic Motion, його слід зареєструвати.

### Реєстрація пульта дистанційного керування Magic Motion

Щоб зареєструвати пульт дистанційного керування, спрямуйте його **на телевізор** і натисніть кнопку ОК.

### Повторна реєстрація пульта дистанційного керування Magic Motion у випадку помилки під час реєстрації

Скиньте налаштування пульта дистанційного керування, одночасно натиснувши та утримуючи протягом 5 секунд кнопки **ОК** і **MUTE (ВИМК. ЗВУК)** (коли процес скидання буде завершено, лампочка вказівника приймача радіочастоти почне блимати). Тоді повторіть наведені вище дії для реєстрації пульта дистанційного керування.

## ПЕРЕГЛЯД ТЕЛЕПРОГРАМ

### Під'єднання антени

Щоб мати змогу переглядати телепрограми, під'єднайте антену згідно із вказівками, поданими нижче.

Для уникнення пошкоджень обладнання ніколи не підключайте кабелі живлення до завершення підключення всього обладнання.

### Під'єднання антени

За допомогою кабелю для передачі радіочастотного сигналу під'єднайте телевізор до настінного гнізда антени (75 Ω).

### ПРИМІТКА

- Для під'єднання двох і більше телевізорів використовуйте розгалужувач сигналу.
- Якщо зображення низької якості, для його покращення встановіть підсилювач сигналу.
- Якщо під'єднано кімнатну або зовнішню антену, але зображення неналежної якості, скеруйте антену в правильному напрямку.
- Кабель антени і перетворювач сигналу не додаються.

### Під'єднання супутникової антени

(тільки для моделей із підтримкою супутникового мовлення)

Під'єднайте телевізор до гнізда супутникової антени за допомогою кабелю для передачі супутникового радіочастотного сигналу (75 Ω).

## Увімкнення телевізора вперше

Коли ви вперше вмикаєте телевізор, з'являється екран початкового налаштування. На цьому етапі можна вибрати мову та встановити деякі основні налаштування.

- 1 Під'єднайте кабель живлення до розетки.
- 2 У режимі очікування натисніть кнопку  (**ЖИВЛЕННЯ**), щоб увімкнути телевізор. Коли телевізор вмикається вперше, з'являється екран "Заводські налаштування".

### ПРИМІТКА

- Меню "**Заводські налаштування**" можна також відкрити, вибравши в головному меню пункт – **ВСТАНОВЛЕННЯ** – **ПАРАМЕТРИ**.

- 3 Виконуйте вказівки, що з'являтимуться на екрані, щоб налаштувати телевізор відповідно до своїх уподобань.

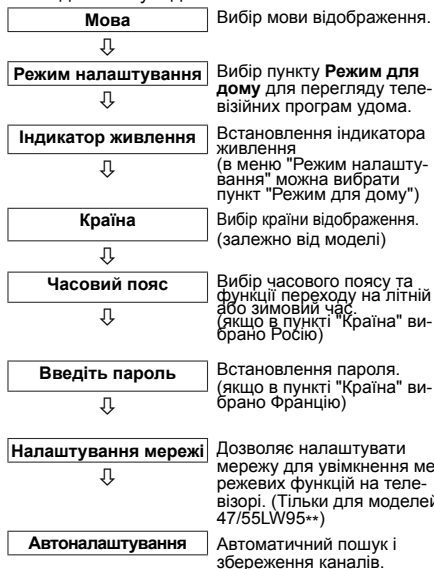

### ПРИМІТКА

- У країнах, де відсутні єдині стандарти цифрового телебачення, деякі функції цифрового мовлення можуть бути недоступними – це залежить від характеристик цифрового мовлення.
- Якщо в меню вибору країни вибрано Францію, буде встановлено пароль не "0", "0", "0", "0", а "1", "2", "3", "4".
- Щоб отримати оптимальне зображення в домашніх умовах, рекомендовано використовувати налаштування **Режим для дому**.
- Режим **Магазин демо** краще підходить для магазинів.
- Якщо вибрати режим **Магазин демо**, усі змінені налаштування будуть повертатися до стандартних налаштувань режиму **Магазин демо** за 5 хвилин.

- 4 Після завершення налаштування основних параметрів натисніть **ОК**.

### ПРИМІТКА

- Якщо ви не завершили початкове налаштування, вікно налаштувань з'явиться після наступного увімкнення телевізора.
- Якщо телевізор тривалий час не використовується, від'єднайте кабель живлення від розетки.

- 5 Щоб вимкнути телевізор, натисніть кнопку  (**ЖИВЛЕННЯ**).

## Виклик головного меню.

- 1 Натисніть кнопку **Home** (Головне меню) і відкрийте головне меню.
- 2 За допомогою навігаційних кнопок виберіть один із пунктів меню і натисніть **ОК**.
- 3 За допомогою навігаційних кнопок виберіть потрібне налаштування або параметр і натисніть **ОК**.
- 4 Після завершення налаштувань натисніть кнопку **EXIT** (**ВИЙТИ**).

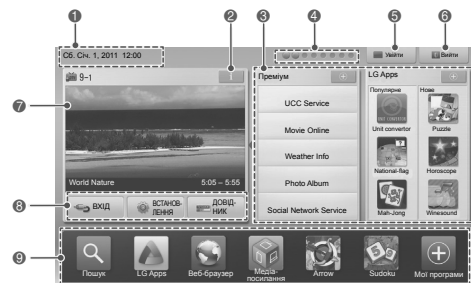

Параметр	Опис
1	Поточна дата, час
2	Інформація про програму каналу
3	Функціональна картка: обираючи одну з карток, ви матимете змогу відтворити різні файли мультимедійного вмісту.
4	Розташування функціональної картки
5	Увійти
6	Вийти
7	Екран каналу, програми якого переглядаються на цей момент
8	Меню "ВХІД", "ВСТАНОВЛЕННЯ", "ДОВІДНИК".
9	Панель запуску

## РОЗВАГИ

- Зображення може дещо відрізнятись від реального вигляду вашого телевізора.

### Мережеве підключення

#### Підключення до кабельної мережі

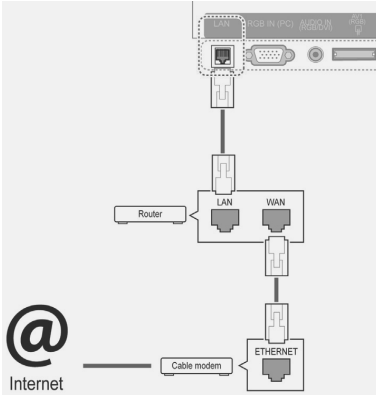

#### Підключення до бездротової мережі

(Моделі 47/55LW95\*\* мають вбудований модуль Wi-Fi, налаштування адаптера бездротової локальної мережі для широкопasmового підключення до Інтернету і мереж DLNA для цих моделей не потрібне.)

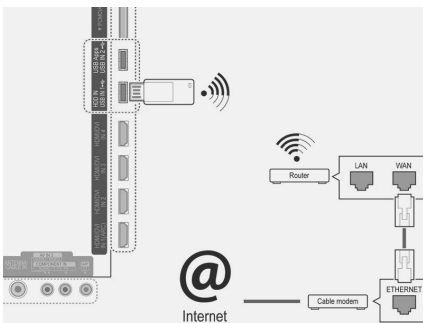

Налаштування параметрів мережі

- 1 Натисніть кнопку **Home** (Головне меню), щоб відкрити головне меню виробу.
- 2 За допомогою навігаційних кнопок перейдіть до пункту **ВСТАНОВЛЕННЯ** і натисніть **OK**.
- 3 За допомогою навігаційних кнопок перейдіть до пункту **МЕРЕЖА** і натисніть кнопку **OK**.
- 4 За допомогою навігаційних кнопок виберіть пункт **Налаштування мережі** і натисніть кнопку **OK**.
- 5 За допомогою навігаційних кнопок виберіть пункт **Бездротовий** і натисніть кнопку **OK**.
- 6 Якщо мережу вже встановлено, виберіть пункт **Триває відновлення** і натисніть **OK**. Поточні налаштування мережі будуть замінені новими.
- 7 За допомогою навігаційних кнопок виберіть пункт **Налаштування зі списку точок доступу** і натисніть кнопку **OK**.  
- Виконайте пошук усіх доступних точок доступу або бездротових маршрутизаторів у межах досяжності та перегляньте список на екрані.

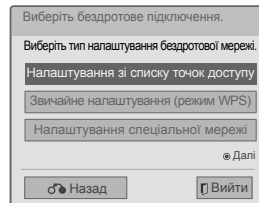

- 8 За допомогою навігаційних кнопок виберіть у списку точку доступу або бездротовий маршрутизатор. Якщо точка доступу захищена, з'явиться повідомлення із проханням ввести ключ; ввівши ключ, натисніть **OK**.

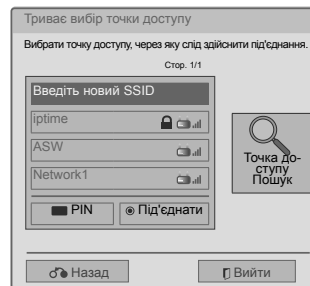

- 9 За допомогою кнопок із цифрами введіть код захисту для точки доступу і натисніть **OK**.

## LG Apps – використання послуги

### Користування послугою LG Apps

- 1 Натисніть **Home (Головне меню)**, щоб відкрити головне меню.
- 2 Увійдіть до облікового запису на телевізорі.
- 3 За допомогою навігаційних кнопок перейдіть до пункту "LG Apps" і натисніть **OK**.
- 4 Налаштуйте програми за допомогою поданих далі пунктів меню.

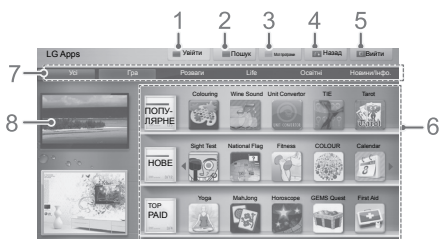

Параметр	Опис
1 <b>Увійти, Вийти</b>	Вхід/вихід із облікового запису LG Apps.
2 <b>Пошук</b>	Пошук у LG Apps.
3 <b>Мої програми</b>	Перехід до режиму "Мої програми".
4 <b>Назад</b>	Повернення до попереднього екрана.
5 <b>Вийти</b>	Вихід із LG Apps.
6 <b>Сортування програм</b>	<ul style="list-style-type: none"> <li>• Популярне: найчастіше завантажені протягом останніх 7 днів програми.</li> <li>• Нове: нові програми.</li> <li>• Top Paid: найчастіше завантажені платні програми.</li> <li>• Top Free: найчастіше завантажені безкоштовні програми.</li> <li>• ВСІ: алфавітний порядок.</li> <li>• Для переходу до попередньої або наступної сторінки використовуйте кнопки <b>P</b> <b>^</b> <b>v</b>.</li> </ul>
7 <b>Категорії програм</b>	Відображення категорій LG Apps ("Усі", "Гра", "Розваги", "Life", "Освітні", "Новини").
8 <b>Поточна трансляція</b>	Перегляд поточної програми.

### Придбання і встановлення програм.

Щоб придбати програми, спершу увійдіть у систему.

- 1 За допомогою навігаційних кнопок виберіть потрібні програми і натисніть кнопку **OK**. Можна переглянути інформацію про програму.
- 2 Щоб придбати програму, натисніть **Purchase**.

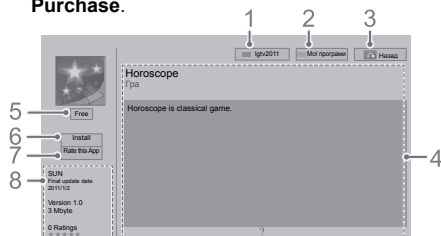

Параметр	Опис
1 <b>Увійти, Вийти</b>	Вхід/вихід із облікового запису LG Apps.
2 <b>Мої програми</b>	Перехід до режиму "Мої програми".
3 <b>Назад</b>	Повернення до попереднього екрана.
4 <b>Опис</b>	Опис поточної програми.
5 <b>Вартість</b>	Відображається вартість поточної програми.
6 <b>Install</b>	<p>Встановлення або придбання програми. Придбати програму можна як із телевізора, так і з ПК, але встановити й запустити її можна тільки на телевізорі.</p> <ul style="list-style-type: none"> <li>• Якщо ви хочете придбати платну програму, потрібно зареєструватися користувачем платних послуг на веб-сайті <a href="http://www.lgtvapp.com">www.lgtvapp.com</a>.</li> <li>• Якщо в пам'яті телевізора бракує вільного місця, програми можна завантажувати на USB-накопичувач, під'єднавши його до роз'єму USB IN 2.</li> <li>• Програми, збережені на USB-накопичувачі, можна запускати, видаляти або переміщувати на екрані "Мої програми".</li> </ul>
7 <b>Rate this App</b>	Придбану програму можна оцінити, вибравши відповідну кількість зірочок.
8 <b>Відомості про програму</b>	Інформація про поточну програму.

### ПРИМІТКА

- Для збереження програм на USB-накопичувачі його потрібно під'єднати до роз'єму **USB IN 2/USB Apps**.
- На USB-накопичувачі можна зберегти до 1000 програм.
- На USB-накопичувач, на якому зберігаються програми, не можна записувати дані іншого типу.

## Використання меню "Мої програми"

- 1 Після входу в обліковий запис увійдіть до меню LG Apps.
- 2 За допомогою навігаційних кнопок перейдіть до пункту **Мої програми**, тоді натисніть **OK**.

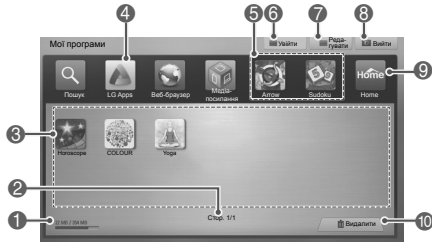

Параметр	Опис
1	Показує обсяг використаної і вільної пам'яті.
2	Номер поточної сторінки/загальна кількість сторінок розділу "Мої програми".
3	Дає змогу переглянути список завантажених додатків. Для переходу до попередньої або наступної сторінки використовуйте кнопки P ^ v.
4	Перехід до LG Apps.
5	Програми швидкого доступу.
6	Вхід користувача до LG Apps. Після входу в систему дає змогу налаштувати ідентифікатор ("Налаштування рахунку", "Змінити користувача", "Вийти").
7	Редагування параметрів меню "Мої програми".
8	Вихід із меню "Мої програми".
9	Перехід до головного меню.
10	Видалення програм.

## Функція "Smart Share"

### Перегляд файлів

Послідовність дій для доступу до фотографій, музики та фільмів та для перегляду файлів.

- 1 Під'єднайте USB-накопичувач.
- 2 Натисніть кнопку **Home (Головне меню)**, щоб відкрити головне меню.
- 3 За допомогою навігаційних кнопок перейдіть до пункту **Smart Share** і натисніть **OK**.
- 4 За допомогою навігаційних кнопок виберіть потрібний пристрій і натисніть **OK**.
- 5 За допомогою навігаційних кнопок перейдіть до пункту **Усі медіа**, **Перелік фільм.**, **Фотографії** або **Музика** і натисніть **OK**.
  - **Усі медіа**: дає змогу переглянути список усіх наявних файлів.
  - **Перелік фільм.**, **Фотографії** або **Музика**: дає змогу переглянути файли певного типу.
- 6 За допомогою навігаційних кнопок виберіть потрібну папку або файл.

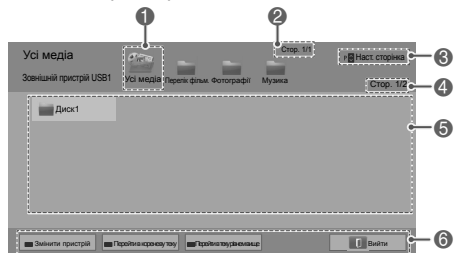

№	Опис
1	Відображає всі папки з мультимедійними файлами.
2	Номер поточної сторінки / загальна кількість сторінок.
3	Перехід на попередню чи наступну сторінку.
4	Номер поточної сторінки / загальна кількість сторінок.
5	Дані файлу або мініатюра.
6	Доступні кнопки на пульті дистанційного керування.

## Функції цифрового відео-магнітофона

(Ця функція доступна тільки у Фінляндії, Швеції, Норвегії, Данії, Іспанії, Росії, Україні, Казахстані, Литві, Естонії, Латвії).

Ця функція дає змогу автоматично записувати пряме мовлення і переглядати запис у будь-який час.

Якщо увімкнено функцію зсуву в часі, телевізійну програму в режимі звичайного перегляду можна призупинити і прокрутити назад у будь-який час, не втрачаючи тим часом події подальшої трансляції.

Функції зсуву в часі і запису можуть не працювати, якщо сигнал мовлення слабкий.

Ця функція працює тільки після ініціалізації USB-пристрою.

- Зображення може дещо відрізнятись від реального вигляду вашого телевізора.

### Під'єднання USB-накопичувачів

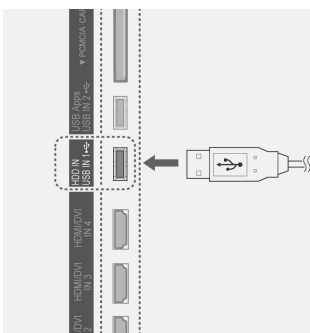

- 1 Під'єднайте USB-пристрій до роз'ємів **USB IN/HDD IN** на бічній панелі телевізора.
- 2 Щоб використовувати USB-пристрій (більше 40 Гб) із цифровим відеоманітофоном, виконайте ініціалізацію USB-пристрою.

#### ПРИМІТКА

- Ця функція передбачає ініціалізацію жорсткого диска USB для використання із цифровим відеоманітофоном.
- Вона вмикається лише за наявності жорсткого диска USB, під'єданого до цифровим відеоманітофоном.
- Ініціалізація USB-пристрою передбачає видалення всіх збережених на ньому даних.
- Під час ініціалізації USB-пристрою його не можна від'єднувати. Це може спричинити збій у системі телевізора та накопичувача.

### Ініціалізація USB-пристрою

Для використання функції LG DVR потрібно відформатувати накопичувальний USB-пристрій. Продовжити?

ОК

Відмінити



Ініціалізація призведе до видалення всіх наявних даних на USB-пристрої. Після ініціалізації у форматі цифрового відеоманітофона USB-пристрій неможливо використовувати з ПК. Щоб почати ініціалізацію, натисніть кнопку ОК.

ОК

Відмінити



Ініціалізацію завершено. Пристрій готовий до запису.

Timeshift Mode

Вімк.

Закрити

- 1 Під'єднайте невідформатований USB-накопичувач до цифрового відеоманітофона і натисніть кнопку **REC (ЗАПИС)**, щоб ініціалізувати пристрій USB.
- 2 За допомогою навігаційних кнопок перейдіть до пункту **ОК** і натисніть **ОК**.
- 3 За допомогою навігаційних кнопок виберіть пункт **Увімк.** або **Вимк.** і натисніть **ОК**.

#### ПРИМІТКА

- Про завершення ініціалізації засвідчить спливне повідомлення, після чого жорсткий диск USB можна буде використовувати із цифровим відеоманітофоном.
- Тривалість ініціалізації залежить від об'єму USB-пристрою.
- Ініціалізовані USB-пристрої не розпізнаються комп'ютером.
- Виконати ініціалізацію USB-пристрою об'ємом менше 40 Гб неможливо.
- Максимальний підтримуваний об'єм зовнішнього жорсткого диска – до 1 ТБ.



# УСУНЕННЯ НЕСПРАВНОСТЕЙ

## Загальні

Проблема	Вирішення
За допомогою пульта дистанційного керування не відбувається керування телевізором.	<ul style="list-style-type: none"> <li>Перевірте сенсор пульта дистанційного керування на виробі та спробуйте ще раз.</li> <li>Усуньте будь-які перешкоди між пультом дистанційного керування та телевізором.</li> <li>Перевірте ресурс батарей та їх належне розташування (⊕ до ⊕, ⊖ до ⊖).</li> <li>Виберіть для пульта дистанційного керування відповідний режим вхідного сигналу, наприклад режим перегляду телепрограм або режим відеоманіфону.</li> </ul>
Не з'являється зображення та немає звуку.	<ul style="list-style-type: none"> <li>Перевірте, чи пристрій увімкнено.</li> <li>Перевірте під'єднання кабелю живлення до розетки на стіні.</li> <li>Перевірте, чи справна розетка, під'єднавши до неї інші пристрої.</li> </ul>
Після увімкнення телевізора зображення з'являється повільно.	<ul style="list-style-type: none"> <li>Зображення відтворюється без звуку короткий час після увімкнення виробу. Це нормальне явище. Якщо зображення не з'являється протягом декількох хвилин, від'єднайте телевізор від мережі на 30 секунд та спробуйте ще раз. Якщо все-таки зображення не з'являється, зверніться до місцевого авторизованого центру обслуговування.</li> </ul>
Неможливо під'єднати зовнішні пристрої.	<ul style="list-style-type: none"> <li>Перегляньте розділ "Опис під'єднання" і під'єднайте зовнішній пристрій.</li> </ul>
Раптове вимкнення телевізора.	<ul style="list-style-type: none"> <li>Перевірте налаштування управління живленням. Може відбуватись збій подачі живлення.</li> <li>Перевірте, чи увімкнено функцію автоматичного вимкнення в меню налаштування часу. Дивіться розділ "Таймер сну".</li> <li>Якщо увімкнений телевізор не отримує сигналу, він автоматично вимкнеться через 15 хвилин бездіяльності.</li> </ul>

## Аудіо

Проблема	Вирішення
Відтворення зображення відбувається без звуку.	<ul style="list-style-type: none"> <li>Натисніть кнопку  + або -.</li> <li>Перевірте, чи не натиснуто кнопку <b>MUTE (ВИМК. ЗВУК)</b>.</li> <li>Перемиknіть на інший канал. Проблема може бути у якості трансляції.</li> <li>Перевірте належне під'єднання аудіокабелю.</li> <li>Перевірте, чи в меню параметрів увімкнено функцію динаміка телевізора.</li> </ul>
Один із гучномовців не видає звуку	<ul style="list-style-type: none"> <li>Відрегулюйте баланс, скориставшись відповідним параметром у меню.</li> </ul>
Із середини телевізора чутно незвичний шум.	<ul style="list-style-type: none"> <li>Зміни вологості приміщення або температури можуть спричинити незвичний шум під час вимкнення або увімкнення телевізора. Виріб справний.</li> </ul>

## Відео

Проблема	Вирішення
Зображення чорно-біле або низька якість кольору.	<ul style="list-style-type: none"> <li>Налаштуйте параметри кольору в меню параметрів.</li> <li>Дотримуйтеся достатньої відстані між виробом та іншими електронними пристроями.</li> <li>Перемиknіть на інший канал. Проблема може бути у якості трансляції.</li> </ul>
На екрані з'являються горизонтальні чи вертикальні смуги або зображення розмите.	<ul style="list-style-type: none"> <li>Перевірте наявність перешкод поблизу, як-от увімкнених електричних пристроїв чи механічних інструментів.</li> </ul>
Лінії або інші спотворення зображення	<ul style="list-style-type: none"> <li>Перевірте під'єднання антени або спрямуйте антену в потрібний напрямок.</li> </ul>
Після вимкнення телевізора з'являється залишкове (фантомне) зображення.	<ul style="list-style-type: none"> <li>Піксели могли бути пошкоджені після відображення нерухомого зображення впродовж тривалого часу ("вигорання" зображення). Для уникнення пошкодження пікселів на екрані використовуйте заставку.</li> </ul>
Живлення увімкнено, але зображення на екрані не з'являється.	<ul style="list-style-type: none"> <li>Налаштуйте яскравість і контрастність у відповідному меню.</li> </ul>
На екрані з'явилось повідомлення "Немає сигналу".	<ul style="list-style-type: none"> <li>Перевірте, чи кабель передачі сигналу під'єднано до телевізора та інших пристроїв належним чином.</li> <li>Перевірте вибране джерело вхідного сигналу, натиснувши кнопку <b>INPUT (ВХІДНИЙ СИГНАЛ)</b>.</li> </ul>
На екрані з'являються чорні плями.	<ul style="list-style-type: none"> <li>На екрані РК панелі можуть з'являтися окремі піксели червоного, зеленого, білого або чорного кольорів. Це нормальне явище.</li> </ul>
Зображення зсунуте.	<ul style="list-style-type: none"> <li>Налаштуйте положення зображення у відповідному пункті меню.</li> <li>Перевірте, чи роздільність і частота відеокарти підтримуються виробом. Якщо значення частоти виходить за допустимі межі, встановіть рекомендовану роздільність, використовуючи параметри відображення зовнішнього пристрою.</li> </ul>
На тлі екрана з'являються тонкі лінії.	<ul style="list-style-type: none"> <li>Перевірте під'єднання відеокабелю.</li> </ul>
З'являється горизонтальний шум або символи розмиті.	<ul style="list-style-type: none"> <li>Налаштуйте пункт "Фаза" у відповідному пункті меню. Див. розділ "ЕКРАН".</li> </ul>
Поганий прийом сигналу певних каналів.	<ul style="list-style-type: none"> <li>Перемиknіть на інший канал. Проблема може бути у якості трансляції.</li> <li>Сигнал станції мовлення може бути слабким. Спрямуйте антену в потрібному напрямку.</li> <li>Перевірте наявність перешкод поблизу, як-от увімкнених електричних пристроїв чи механічних інструментів.</li> </ul>

# БАГА

МОДЕЛІ		<b>32LV55**</b>	<b>37LV55**</b>	<b>42LV55**</b>	<b>47LV55**</b>
		32LV5500-ZC / 32LV550S-ZE / 32LV550T-ZC / 32LV550W-ZC / 32LV550G-ZC	37LV5500-ZC / 37LV550S-ZE / 37LV550T-ZC / 37LV550W-ZC / 37LV550G-ZC	42LV5500-ZC / 42LV550S-ZE / 42LV550T-ZC / 42LV550W-ZC / 42LV550G-ZC	47LV5500-ZC / 47LV550S-ZE / 47LV550T-ZC / 47LV550W-ZC / 47LV550G-ZC
Вага	Разом із підставкою	10,8 кг	12,6 кг	15,5 кг	20,7 кг
	Без підставки	8,8 кг	10,8 кг	13,2 кг	18,4 кг
МОДЕЛІ		<b>32LV57**</b>	<b>37LV57**</b>	<b>42LV57**</b>	<b>47LV57**</b>
		32LV5700-ZA / 32LV571S-ZA / 32LV570S-ZB / 32LV570T-ZA / 32LV570W-ZB / 32LV570G-ZB	37LV5700-ZA / 37LV571S-ZA / 37LV570S-ZB / 37LV570T-ZA / 37LV570W-ZB / 37LV570G-ZB	42LV5700-ZA / 42LV571S-ZA / 42LV570S-ZB / 42LV570T-ZA / 42LV570W-ZB / 42LV570G-ZB	47LV5700-ZA / 47LV571S-ZA / 47LV570S-ZB / 47LV570T-ZA / 47LV570W-ZB / 47LV570G-ZB
Вага	Разом із підставкою	10,7 кг	12,8 кг	15,7 кг	20,2 кг
	Без підставки	8,9 кг	11,0 кг	13,4 кг	17,9 кг
МОДЕЛІ		<b>55LV57**</b>	<b>32LW55**</b>	<b>37LW55**</b>	<b>42LW55**</b>
		55LV5700-ZA / 55LV571S-ZA / 55LV570S-ZB / 55LV570T-ZA / 55LV570W-ZB / 55LV570G-ZB	32LW5500-ZE / 32LW550S-ZB / 32LW550T-ZE / 32LW550W-ZE / 32LW550G-ZE / 32LW551C-ZE	37LW5500-ZE / 37LW550S-ZB / 37LW550T-ZE / 37LW550W-ZE / 37LW550G-ZE / 37LW551C-ZE	42LW5500-ZE / 42LW550S-ZB / 42LW550T-ZE / 42LW550W-ZE / 42LW550G-ZE / 42LW551C-ZE
Вага	Разом із підставкою	26,2 кг	10,8 кг	12,6 кг	15,5 кг
	Без підставки	22,1 кг	8,8 кг	10,8 кг	13,2 кг
МОДЕЛІ		<b>47LW55**</b>	<b>55LW55**</b>	<b>32LW57**</b>	<b>37LW57**</b>
		47LW5500-ZE / 47LW550S-ZB / 47LW550T-ZE / 47LW550W-ZE / 47LW550G-ZE / 47LW551C-ZE	55LW5500-ZE / 55LW550S-ZB / 55LW550T-ZE / 55LW550W-ZE / 55LW550G-ZE / 55LW551C-ZE	32LW5700-ZA / 32LW575S-ZC / 32LW570S-ZD / 32LW570T-ZA / 32LW570W-ZD / 32LW570G-ZD	37LW5700-ZB / 37LW575S-ZC / 37LW570S-ZD / 37LW570T-ZB / 37LW570W-ZD / 37LW570G-ZD
Вага	Разом із підставкою	20,7 кг	26,5 кг	10,7 кг	12,8 кг
	Без підставки	18,4 кг	21,7 кг	8,9 кг	11,0 кг
МОДЕЛІ		<b>42LW57**</b>	<b>47LW57**</b>	<b>55LW57**</b>	<b>32LW65**</b>
		42LW5700-ZB / 42LW575S-ZC / 42LW570S-ZD / 42LW570T-ZB / 42LW570W-ZD / 42LW570G-ZD	47LW5700-ZB / 47LW575S-ZC / 47LW570S-ZD / 47LW570T-ZB / 47LW570W-ZD / 47LW570G-ZD	55LW5700-ZB / 55LW575S-ZC / 55LW570S-ZD / 55LW570T-ZB / 55LW570W-ZD / 55LW570G-ZD	32LW6500-ZA / 32LW650S-ZC / 32LW650T-ZC / 32LW650G-ZC / 32LW650W-ZC
Вага	Разом із підставкою	15,7 кг	20,2 кг	26,9 кг	11,8 кг
	Без підставки	13,4 кг	17,9 кг	22,1 кг	9,4 кг

Технічні характеристики виробу, подані вище, можуть бути змінені без попереднього повідомлення у зв'язку із вдосконаленням функціональності виробу.

МОДЕЛІ		<b>42LW65**</b>	<b>47LW65**</b>	<b>55LW65**</b>	<b>42LW75**</b>
		42LW6500-ZA / 42LW650S-ZC / 42LW650T-ZC / 42LW650G-ZC / 42LW650W-ZC	47LW6500-ZA / 47LW650S-ZC / 47LW650T-ZC / 47LW650G-ZC / 47LW650W-ZC	55LW6500-ZA / 55LW650S-ZC / 55LW650T-ZC / 55LW650G-ZC / 55LW650W-ZC	42LW7500-ZA / 42LW750S-ZA / 42LW750T-ZA / 42LW750W-ZA / 42LW750G-ZA
Bara	Разом із підставкою	16,2 кг	21,0 кг	27,0 кг	16,4 кг
	Без підставки	13,4 кг	18,2 кг	22,0 кг	13,6 кг
МОДЕЛІ		<b>47LW75**</b>	<b>55LW75**</b>	<b>42LW77**</b>	<b>47LW77**</b>
		47LW7500-ZA / 47LW750S-ZA / 47LW750T-ZA / 47LW750W-ZA / 47LW750G-ZA	55LW7500-ZA / 55LW750S-ZA / 55LW750T-ZA / 55LW750W-ZA / 55LW750G-ZA	42LW7700-ZA / 42LW770S-ZA / 42LW770T-ZA / 42LW770G-ZA / 42LW770W-ZA	47LW7700-ZA / 47LW770S-ZA / 47LW770T-ZA / 47LW770G-ZA / 47LW770W-ZA
Bara	Разом із підставкою	21,4 кг	27,6 кг	20,4 кг	23,7 кг
	Без підставки	18,7 кг	22,4 кг	17,6 кг	20,9 кг
МОДЕЛІ		<b>55LW77**</b>	<b>47LW95**</b>	<b>55LW95**</b>	<b>72LZ97**</b>
		55LW7700-ZA / 55LW770S-ZA / 55LW770T-ZA / 55LW770G-ZA / 55LW770W-ZA	47LW9500-ZA / 47LW950S-ZA / 47LW950T-ZA / 47LW950G-ZA / 47LW950W-ZA	55LW9500-ZA / 55LW950S-ZA / 55LW950T-ZA / 55LW950G-ZA / 55LW950W-ZA	72LZ9700-ZA / 72LZ970S-ZA / 72LZ970T-ZA / 72LZ970G-ZA / 72LZ970W-ZA
Bara	Разом із підставкою	33,4 кг	22,5 кг	29,0 кг	79,1 кг
	Без підставки	28,2 кг	18,2 кг	23,8 кг	64,6 кг

Технічні характеристики виробу, подані вище, можуть бути змінені без попереднього повідомлення у зв'язку із вдосконаленням функціональності виробу.

## Інформація про програмне забезпечення з відкритим кодом

Щоб отримати вихідний код за ліцензією GPL, LGPL, MPL чи іншими відповідними ліцензіями, який міститься у цьому виробі, відвідайте сторінку <http://opensource.lge.com>.

На додаток до вихідного коду можна завантажити усі умови відповідних ліцензій, відмови від відповідальності і повідомлення про авторські права.

**Всю интересующую Вас информацию  
Вы можете получить по бесплатным телефонным линиям  
и на сайтах компании.**

**Служба Поддержки Клиентов LG**

Россия	8-800-200-76-76	<a href="http://www.lg.ru">http://www.lg.ru</a>
Беларусь	8-820-0071-1111	<a href="http://www.lg.ru">http://www.lg.ru</a>
Latvija	8-0003-271	<a href="http://lv.lgservice.com">http://lv.lgservice.com</a>
Lietuva	8-800-30-800	<a href="http://lt.lgservice.com">http://lt.lgservice.com</a>
Eesti	800-9990	<a href="http://ee.lgservice.com">http://ee.lgservice.com</a>
Україна	0-800-303-000	<a href="http://ua.lgservice.com">http://ua.lgservice.com</a>
Қазақстан	8-8000-805-805	<a href="http://www.lge.kz">http://www.lge.kz</a>

**ЗВОНКИ БЕСПЛАТНЫЕ**



An extended Owner's Manual that contains information on the advanced features of these LG TV sets is located on the CD-ROM provided in an electronic version.

To read these files, you will need to use a Personal Computer (PC) equipped with a CD-ROM drive.

Record the model number and serial number of the TV.

Refer to the label on the back cover and quote this information to your dealer when requiring any service.

Model : \_\_\_\_\_

Serial No. : \_\_\_\_\_



Trade Mark of the DVB Digital Video Broadcasting Project (1991 to 1996)