



DEUTSCH

BEDIENUNGSANLEITUNG AUTO-CD-/MP3-/WMA- Receiver

Bitte lesen Sie dieses Handbuch vor der Bedienung des Gerätes sorgfältig durch und bewahren Sie es zum späteren Nachschlagen auf.

LCS510IR/LCS510UR/LCF610IR



MFL67409316

Sicherheitshinweise

1

Erste Schritte



ACHTUNG: UM DIE GEFAHR VON STROMSCHLÄGEN ZU VERMEIDEN, DAS GEHÄUSE (BZW. DIE RÜCKSEITE) NICHT ABNEHMEN UND/ODER DAS GERÄT SELBST REPARIEREN. ES BEFINDEN SICH KEINE BAUTEILE IM GERÄT, DIE VOM BENUTZER REPARIERT WERDEN KÖNNEN. REPARATUREN STETS VOM FACHMANN AUSFÜHREN LASSEN.



Der Blitz mit der Pfeilspitze im gleichseitigen Dreieck dient dazu, den Benutzer vor unisolierten und gefährlichen spannungsführenden Stellen innerhalb des Gerätegehäuses zu warnen, an denen die Spannung groß genug ist, um für den Menschen die Gefahr eines Stromschlages zu bergen.



Das Ausrufezeichen im gleichseitigen Dreieck dient dazu, den Benutzer auf wichtige vorhandene Betriebs- und Wartungsanleitungen in der produktbegleitenden Dokumentation hinzuweisen.

ACHTUNG: UM BRANDGEFAHR UND DIE GEFAHR EINES STROMSCHLAGES ZU VERMEIDEN, SETZEN SIE DAS GERÄT WEDER REGEN NOCH SONSTIGER FEUCHTIGKEIT AUS.

ACHTUNG: Installieren Sie das Gerät nicht in einem geschlossenen Raum, z. B. in einem Bücherregal oder an einem ähnlichen Ort.



Richten Sie Ihre volle Aufmerksamkeit immer auf das Fahrzeug. Lassen Sie sich niemals während der Fahrt ablenken und achten Sie stets auf das Verkehrsgeschehen. Einstellungen oder Bedienungen niemals während der Fahrt vornehmen. Halten Sie das Fahrzeug unter Beachtung der Straßenverkehrsordnung vor der Bedienung des Gerätes an.



Das Gerät nicht über mehrere Stunden bei sehr niedrigen bzw. hohen Temperaturen verwenden (-10 °C bis 60 °C)



Um die Gefahr von Stromschlägen zu vermeiden, die Abdeckung oder Rückseite des Gerätes niemals abnehmen. Im Gerät befinden sich keine Bauteile, die vom Benutzer gewartet werden können. Wartungsarbeiten stets von Fachpersonal durchführen lassen.



Um die Gefahr von Stromschlägen zu vermeiden, das Gerät niemals Tropf- und Spritzwasser, Regen oder Feuchtigkeit aussetzen.



Das Gerät sollte auf Grund seiner hohen Gehäusetemperatur nur eingebaut in einem Fahrzeug betrieben werden.

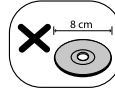

Mit diesem Gerät können keine 8-cm-Discs abgespielt werden. (Es ist ausschließlich für 12-cm-Discs ausgelegt.)



Stellen Sie die Lautstärke während der Fahrt richtig ein.



Das Gerät niemals fallen lassen oder Erschütterungen aussetzen.



Dieses Gerät ist für den Einsatz in Fahrzeugen mit 12-Volt-Batterie und negativer Masse vorgesehen. Überprüfen Sie vor dem Einbau in einem Wohnmobil, Transporter oder Bus die vorhandene Batteriespannung. Zur Vermeidung von Kurzschlüssen der Stromversorgung muss das E-Batteriekabel vor dem Einbau abgezogen werden.

VORSICHT: Dieses Gerät besitzt ein Laser-System. Um das Gerät richtig zu verwenden, lesen Sie dieses Benutzerhandbuch sorgfältig durch und bewahren Sie es auf. Setzen Sie sich zur Wartung mit einem qualifizierten Servicebetrieb in Verbindung.

Durch Bedienungen, Einstellungen oder Verfahren, die in diesem Handbuch nicht erwähnt werden, können gefährliche Strahlungen verursacht werden. Um direkten Kontakt mit dem Laserstrahl zu vermeiden, darf das Gehäuse nicht geöffnet werden.

Ansonsten tritt sichtbare Laserstrahlung auf. NIEMALS DIREKT IN DEN LASERSTRAHL BLICKEN.

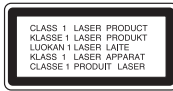

“Dieses Gerät besitzt eine tragbare Batterie oder Akku-Batterie.

Sicherheitshinweise zum Herausnehmen der Batterie aus dem Gerät:

Führen Sie zum Herausnehmen der alten Batterie bzw. des Batteriepakets die Einzelschritte zum Einlegen der Batterie in umgekehrter Reihenfolge durch. Um eine Gefährdung der Umwelt sowie mögliche Gesundheitsgefährdungen von Menschen und Tieren zu vermeiden, sollten Altbatterien in einen geeigneten Behälter einer Sammelstelle gegeben werden. Altbatterien niemals zusammen mit dem Hausmüll entsorgen. Bitte geben Sie Altbatterien an einer kostenlosen Sammelstelle für Batterien und Akku-Batterien ab. Die Batterie keiner extremen Hitze aussetzen, wie z. B. direkte Sonneneinstrahlung, Feuer o. ä.”

Die Einstellung zur Disc-Formatierung muss auf [Mastered] eingestellt werden, damit wiederbeschreibbare Discs nach der Formatierung mit LG Playern kompatibel sind. Discs, die mit dem Live File System formatiert wurden, können nicht auf LG Playern wiedergegeben werden.

(Mastered/Live File System: Disc-Formatierungssystem unter Windows Vista)



Vorsicht

Bei falschem Anschluss des Gerätes erscheint die folgende Meldung.

- Antenne / Anschluss Fernbedienung Kurzschluss :
“EXTERNAL ON PORT SHORT CIRCUIT CHECK”

Schließen Sie das Gerät erneut an und starten Sie es neu.

Entsorgung von Altgeräten



1. Wenn dieses Symbol eines durchgestrichenen Abfalleimers auf einem Produkt angebracht ist, unterliegt dieses Produkt der europäischen Richtlinie 2002/96/EC.
2. Alle Elektro- und Elektronik-Altgeräte müssen getrennt vom Hausmüll über dafür staatlich vorgesehene Stellen entsorgt werden.
3. Mit der ordnungsgemäßen Entsorgung des alten Gerätes vermeiden Sie Umweltschäden sowie eine Gefährdung der eigenen Gesundheit.
4. Weitere Informationen zur Entsorgung des alten Gerätes erhalten Sie bei der Stadtverwaltung, beim Entsorgungsamt oder in dem Geschäft, in dem Sie das Produkt erworben haben.



Hiermit erklärt LG Electronics, dass diese(s) Produkt(e) die grundlegenden Anforderungen und die sonstigen Bestimmungen der Richtlinie 2006/95/EC und der ECE Verordnung 10.03 (3.2.9) erfüllt/erfüllen.

Europäische Vertretung :

LG Electronics Service Europe B.V.
Veluwezoom 15, 1327
AE Almere. The Netherlands
(Tel : +31-(0)36-547-8888)

Dieses Gerät kann zusammen mit einer Lenkrad-Fernbedienung eingesetzt werden. Die Bedienung erfolgt durch Senden der Signale der Lenkrad-Fernbedienung an das Gerät. Weitere Hinweise erhalten Sie bei Ihrem Händler.

Inhaltsverzeichnis



1 Erste Schritte

- 2 Sicherheitshinweise
- 5 Vorderes Bedienfeld [LCS510IR/LCS510UR]
- 6 Vorderes Bedienfeld [LCF610IR]
- 7 Fernbedienung
- 7 – Einlegen der Batterien

2 Anschlüsse

- 8 Hinweise zum abnehmbaren Bedienteil [LCS510IR/LCS510UR]
 - 8 – Bedienteil anbringen
 - 8 – Bedienteil abnehmen
- 9 Hinweise zum abnehmbaren Bedienteil [LCF610IR]
 - 9 – Bedienteil anbringen
 - 9 – Bedienteil abnehmen
- 10 Einbau
 - 10 – Grundmontage
 - 10 – Ausbau eines vorhandenen Autoradios
 - 10 – ISO-DIN-Montage
- 11 Anschlüsse
 - 11 – Anschluss im Auto

3 Bedienung

- 12 Betrieb
 - 12 – Grundfunktionen
 - 12 – Ton vorübergehend stummschalten
 - 12 – Bedienung des Equalizers (EQ)
 - 12 – Prüfen der Uhrzeit
 - 12 – Beleuchtung der Anzeige abschalten
 - 12 – Gerät zurücksetzen
- 13 – Allgemeine Einstellungen ändern
- 14 Wiedergabe von CDs
 - 14 – CD-Wiedergabe unterbrechen und fortsetzen
 - 14 – Suche nach einem Abschnitt innerhalb eines Titels/einer Datei

- 15 – Zum nächsten Titel/zur nächsten Datei springen
- 15 – Informationen über den aktuellen Musiktitel anzeigen
- 15 – Beliebige Wiedergabe von Titeln/Dateien
- 16 Musik von Zusatzgeräten hören
- 16 – Plötzliche Änderungen der Lautstärke beim Wechsel der Eingangsquelle vermeiden
- 17 Radio hören
- 17 – Radiosender manuell speichern
- 17 – Einen gespeicherten Sender auswählen
- 18 – TUNER-Einstellungen vornehmen
- 19 USB-Gerät verwenden
 - 19 – Zu einem anderen Gerät wechseln
 - 19 – Schnellsuche nach der gewünschten Datei
 - 19 – Anforderungen zur Wiedergabe von USB-Geräten
 - 19 – Aufnahme von einer CD oder vom UKW-Tuner auf ein USB-Gerät
- 20 Musik über einen angeschlossenen iPod/ ein iPhone hören [LCS510IR/LCF610IR]
 - 20 – Wiedergabe unterbrechen und fortsetzen
 - 20 – Suche nach einem Abschnitt innerhalb eines Titels/einer Datei
 - 20 – Informationen über den aktuellen Musiktitel anzeigen
 - 20 – Beliebige Wiedergabe von Titeln/Dateien
 - 21 – Wiedergabe von Dateien über Musikmenüs
 - 21 – Kompatible iPod-Modelle

4 Störungsbehebung

- 22 Störungsbehebung

5 Anhang

- 23 Technische Daten

Vorderes Bedienfeld [LCS510IR/ LCS510UR]

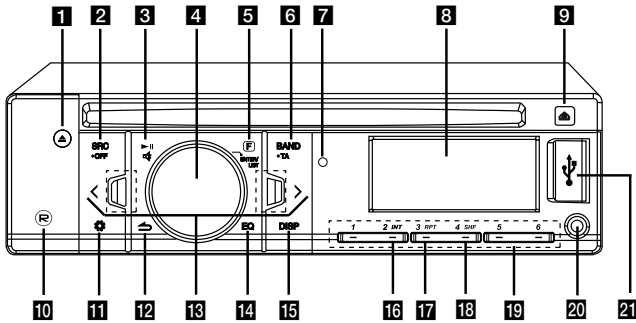

1

Disc auswerfen.

2 SRC/ • OFF

- Drücken Sie diese Taste, um eine Quelle auszuwählen.
- Halten Sie diese Taste gedrückt, um das Gerät auszuschalten.

3

Wiedergabe starten und anhalten.



Ton vorübergehend stummschalten.

4 Lautstärkeregl

- Einstellen der Lautstärke.
- Übernehmen der Einstellungen.
- Tracks, Dateien oder Speicherplatztasten anzeigen.

5

Wiedergabetitel in jeder Betriebsart festlegen.

6 BAND

- Frequenzband im TUNER-Modus einstellen.
- **TA (Optional)**
Halten Sie diese Taste gedrückt, um nach Sendern mit TA/TP-Informationen zur suchen.

7 Fernbedienungssensor

8 Anzeigefenster

9

Bedienungsfeld öffnen.

10

USB-Aufnahme.

11

Einstellungsmenü aufrufen.

12

Zurück zum vorherigen Schritt.

13

Überspringen/ Suchen/ Suchlauf/
Sendereinstellung

14 EQ

- Verbesserung der Klangqualität.
- Drücken Sie diese Taste, um die EQ-Funktion auszuwählen.
 - Halten Sie diese Taste gedrückt, um den Klangpegel einzustellen.

15 DISP

- Zum Anzeigen der Uhrzeit diese Taste drücken.
- Halten Sie diese Taste gedrückt, um die Beleuchtung der Anzeige und der LED-Tasten ein- und auszuschalten.

16 INT

Anspielen

17 RPT

Wiederholte Wiedergabe

18 SHF

Zufalls-Wiedergabe

19 Numeric buttons (1 - 6)

Auswahl eines Speicherplatzes in der Betriebsart TUNER.

20 AUX

Bei Anschluss eines tragbaren Players kann die Musik über dieses Gerät wiedergegeben werden.

21 USB-Anschluss

Vorderes Bedienfeld [LCF610IR]

1

Erste Schritte

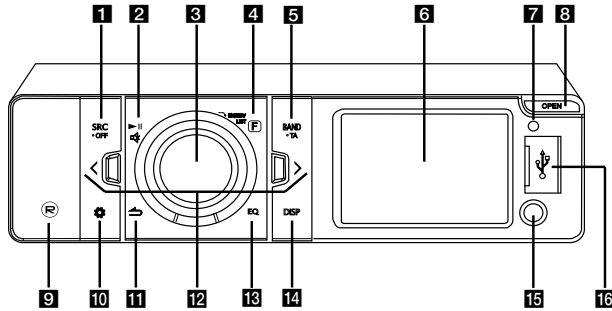

1 SRC • OFF

- Drücken Sie diese Taste, um eine Quelle auszuwählen.
- Halten Sie diese Taste gedrückt, um das Gerät ein- und auszuschalten.

2 ►||

Wiedergabe starten und anhalten.



Ton vorübergehend stummschalten.

3 Lautstärkeregler

- Einstellen der Lautstärke.
- Übernehmen der Einstellungen.
- Tracks, Dateien oder Speicherplatztasten anzeigen.

4 F

Wiedergabetitel in jeder Betriebsart festlegen.

5 BAND

Frequenzband im TUNER-Modus einstellen.

• TA (Optional)

Halten Sie diese Taste gedrückt, um nach Sendern mit TA/TP-Informationen zur suchen.

6 Anzeigefenster

7 Fernbedienungssensor

8 OPEN

Bedienungsfeld öffnen.

9 (R)

USB-Aufnahme.

10 ⚙

Einstellungsmenü aufrufen.

11 ↶

Zurück zum vorherigen Schritt.

12 </>

Überspringen/ Suchen/ Suchlauf/ Sendereinstellung

13 EQ

Verbesserung der Klangqualität.

- Drücken Sie diese Taste, um die EQ-Funktion auszuwählen.
- Halten Sie diese Taste gedrückt, um den Klangpegel einzustellen.

14 DISP

- Zum Anzeigen der Uhrzeit diese Taste drücken.
- Pen Sie diese Taste gedrückt, um die Beleuchtung der Anzeige und der LED-Tasten ein- und auszuschalten.

15 AUX

Bei Anschluss eines tragbaren Players kann die Musik über dieses Gerät wiedergegeben werden.

16 USB-Anschluss

Fernbedienung

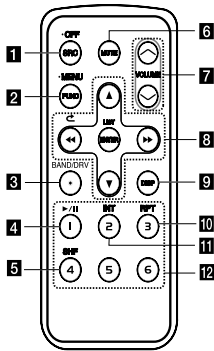

1 SRC/• OFF

- Drücken Sie diese Taste, um eine Quelle auszuwählen.
- Halten Sie diese Taste gedrückt, um das Gerät auszuschalten.

2 FUNC

Wiedergabetitel in jeder Betriebsart festlegen.

• MENU

- Halten Sie diese Taste gedrückt, um das Einstellungsmenü aufzurufen.

3 BAND

Frequenzband im TUNER-Modus einstellen.

DRV

Zum nächsten USB-Laufwerk wechseln.

4 ▶/|| Wiedergabe starten und anhalten.

5 SHF Zufalls-Wiedergabe

6 MUTE Ton vorübergehend stummschalten.

7 VOLUME ▲/▼

Einstellen der Lautstärke.

8 ◀◀/▶▶

Überspringen/ Suchen/ Suchlauf/ Sendereinstellung



Zurück zum vorherigen Schritt.



- Liste auf/ab
- Einstellungen vornehmen.
- 10 MP3-/WMA-Titel zurück- bzw. vorspringen, falls kein oder ein Ordner auf der CD vorhanden ist.
- Zum vorherigen bzw. nächsten Ordner wechseln, falls mehr als zwei Ordner auf der CD vorhanden sind.

ENTER/ LIST

- Übernehmen der Einstellungen.
- Tracks, Dateien oder Speicherplatztasten anzeigen.

9 DISP

- Zum Anzeigen der Uhrzeit diese Taste drücken.
- Halten Sie diese Taste gedrückt, um die Beleuchtung der Anzeige und der LED-Tasten ein- und auszuschalten.

10 RPT

Wiederholte Wiedergabe

11 INT

Anspielen

12 Nummerntasten (1 - 6)

Auswahl eines Speicherplatzes in der Betriebsart TUNER.

Einlegen der Batterien

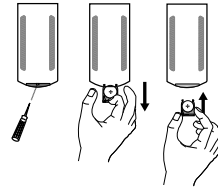

1. Hebeln Sie die Batteriehalterung mit einem Stift oder Kugelschreiber heraus.
2. Legen Sie die Batterie mit der richtigen Polung \oplus und \ominus in die Batteriehalterung ein.
3. Setzen Sie die Batteriehalterung wieder ein.

! Hinweis

- Nur eine CR2025 Lithium-Batterie (3 V) verwenden.
- Die Batterie bei längerem Nichtgebrauch der Fernbedienung herausnehmen.
- Das Gerät nicht an feuchten Orten aufbewahren.
- Die Batterie nicht mit Metallgegenständen berühren.
- Die Batterie nicht zusammen mit Metallgegenständen aufbewahren.

Hinweise zum abnehmbaren Bedienteil [LCS510IR/ LCS510UR]

Bedienteil anbringen

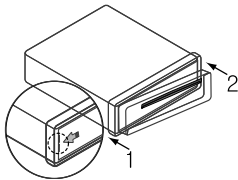

1. Setzen Sie die linke Seite des Bedienungsfeldes in die Nut ein.
2. Drücken Sie die rechte Seite des Bedienungsfeldes fest, bis ein Klicken zu hören ist.

Vorsicht

- Bei nicht richtig angebrachtem Bedienteil funktionieren die Tasten u. U. nicht. Drücken Sie das Bedienteil in diesem Fall vorsichtig auf das Gerät.
- Das Bedienteil sollte nicht bei hohen Temperaturen oder direkter Sonneneinstrahlung aufbewahrt werden.
- Das Bedienteil niemals fallen lassen oder starken Erschütterungen aussetzen.
- Es dürfen keine flüchtigen Stoffe wie Benzin, Verdünner oder Insektensprays auf die Oberfläche des Bedienteils gelangen.

Bedienteil abnehmen

1. Drücken Sie die Taste , um das Bedienteil zu lösen.

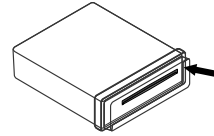

2. Drücken Sie das Bedienungsfeld nach rechts.

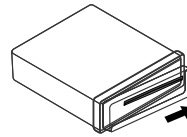

3. Nehmen Sie das Bedienteil vom Gerät ab.
4. Verwahren Sie das abgenommene Bedienteil im Schutzetui.

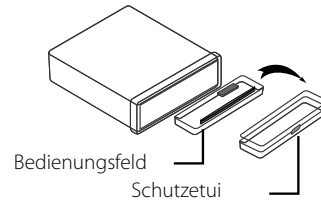

Hinweis

Wischen Sie die Kontakte auf der Rückseite des Bedienteils gelegentlich mit einem Baumwolltuch und etwas Alkohol ab. Schalten Sie aus Sicherheitsgründen vor der Reinigung die Zündung aus und ziehen Sie den Zündschlüssel ab.

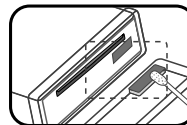

Hinweise zum abnehmbaren Bedienteil [LCF610IR]

Bedienteil anbringen

1. Setzen Sie Punkt **A** des Bedienungsfeldes auf Punkt **B** des Gerätes.

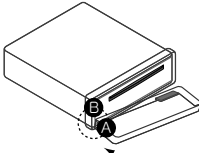

2. Setzen Sie Punkt **C** des Bedienungsfeldes auf Punkt **D** des Gerätes und drücken Sie das Bedienungsfeld dabei nach links.
3. Schließen Sie das Bedienungsfeld.

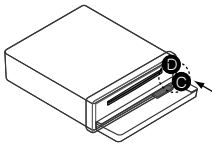

Vorsicht

- Bei nicht richtig angebrachtem Bedienteil funktionieren die Tasten u. U. nicht. Drücken Sie das Bedienteil in diesem Fall vorsichtig auf das Gerät.
- Das Bedienteil sollte nicht bei hohen Temperaturen oder direkter Sonneneinstrahlung aufbewahrt werden.
- Das Bedienteil niemals fallen lassen oder starken Erschütterungen aussetzen.
- Es dürfen keine flüchtigen Stoffe wie Benzin, Verdünner oder Insektensprays auf die Oberfläche des Bedienteils gelangen.

Bedienteil abnehmen

1. Drücken Sie die Taste OPEN, um das Bedienteil zu lösen.

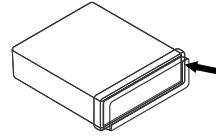

2. Drücken Sie das Bedienungsfeld nach links.

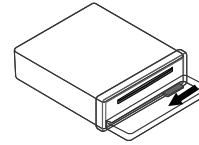

3. Nehmen Sie das Bedienteil vom Gerät ab.
4. Verwahren Sie das abgenommene Bedienteil im Schutzetui.

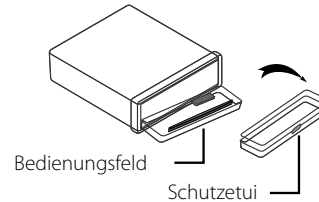

Hinweis

Wischen Sie die Kontakte auf der Rückseite des Bedienteils gelegentlich mit einem Baumwolltuch und etwas Alkohol ab. Schalten Sie aus Sicherheitsgründen vor der Reinigung die Zündung aus und ziehen Sie den Zündschlüssel ab.

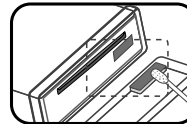

Einbau

Grundmontage

Achten Sie vor dem Einbau darauf, dass sich der Zündschalter in der Stellung AUS befindet und klemmen Sie die Autobatterie ab, um einen Kurzschluss zu vermeiden.

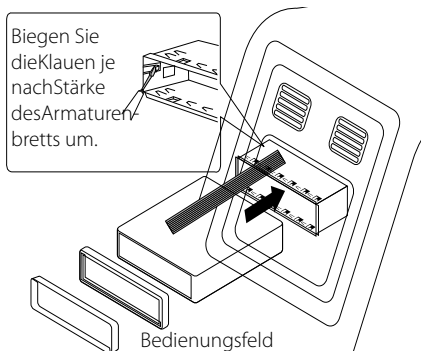

1. Bauen Sie ein evtl. vorhandenes Autoradio aus.
2. Nehmen Sie alle nötigen Anschlüsse vor.
3. Bauen Sie den Radioschacht ein.
4. Schieben Sie das Gerät in den Radioschacht ein.

Ausbau eines vorhandenen Autoradios

Ist bereits eine Halterung für den Receiver im Armaturenbrett vorhanden, muss diese ausgebaut werden.

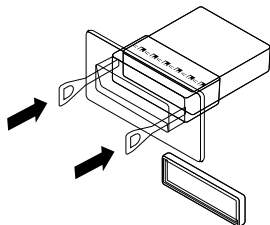

1. Lösen Sie die Halteschraube auf der Rückseite des Gerätes.
2. Nehmen Sie das Bedienteil und den Justierrahmen vom Gerät ab.

3. Schieben Sie den Hebel in einer der beiden seitlichen Öffnungen im Gerät ein. Wiederholen Sie den Vorgang auf der anderen Seite und ziehen Sie das Gerät aus dem Schacht.

ISO-DIN-Montage

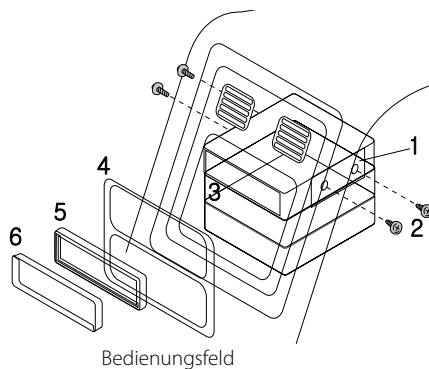

1. Schieben Sie das Gerät in den ISO-DIN-Rahmen.
2. Befestigen Sie die vom alten Gerät entfernten Schrauben.
3. Schieben Sie das Gerät und den Rahmen in den Armaturenschacht ein.
4. Befestigen Sie die Armaturenblende bzw. die Adapterblende.
(Dieser Schritt kann bei bestimmten Gerätemodellen übersprungen werden.)
5. Setzen Sie den Justierrahmen auf das Gerät.
6. Setzen Sie das Bedienteil auf das Gerät.

Anschlüsse

Anschluss im Auto

Achten Sie vor dem Anschließen darauf, dass sich der Zündschalter in der Stellung AUS befindet und klemmen Sie den Anschluss der Autobatterie ab, um Kurzschlüsse zu vermeiden.

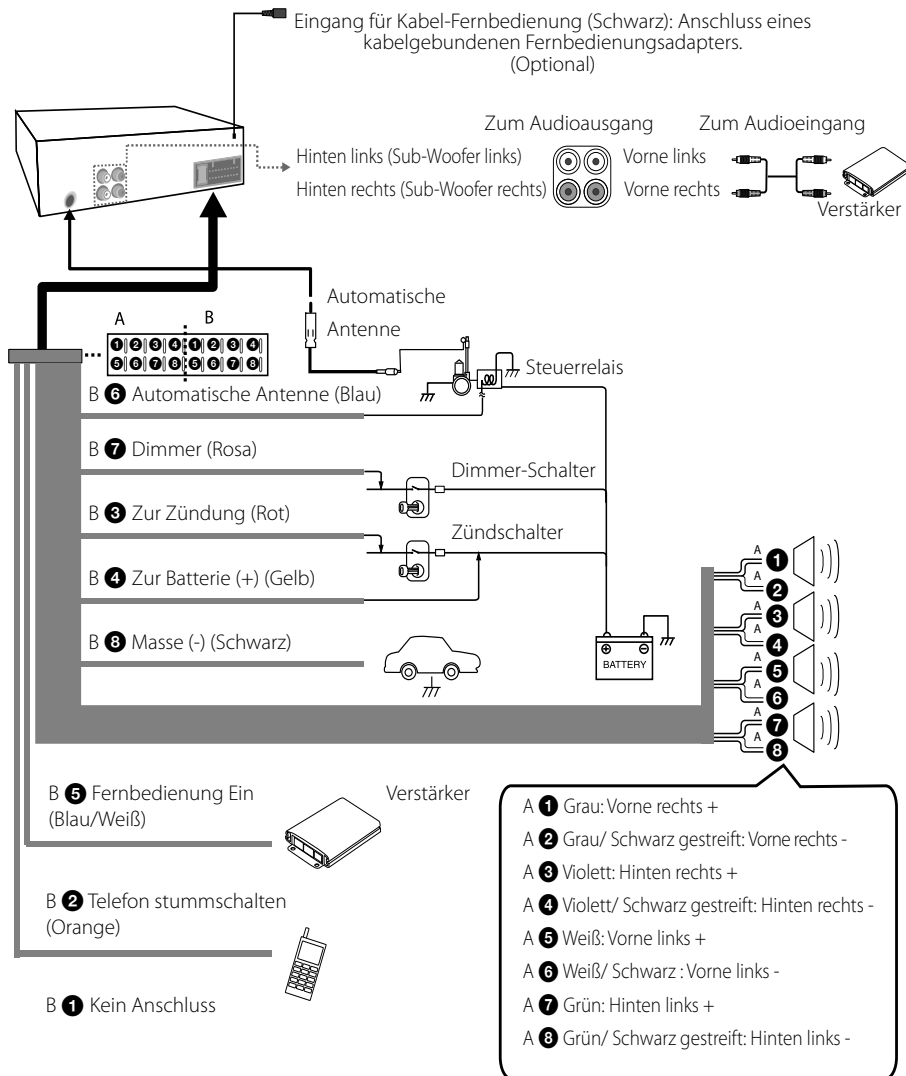

2
Anschlüsse

Betrieb



Grundfunktionen

1. Drücken Sie zum Einschalten des Gerätes eine beliebige Taste am Gerät.
2. Wählen Sie mit der Taste SRC eine Quelle aus.
3. Drehen Sie den Lautstärkeregler, um die Lautstärke des Gerätes einzustellen. Oder drücken Sie die Tasten VOLUME \wedge / \vee auf der Fernbedienung.

! Hinweis

Falls keine Quelle angeschlossen ist, wird keine Quelle erkannt.

Ton vorübergehend stummschalten

1. Drücken Sie die Taste  am Gerät. Oder drücken Sie die Taste MUTE auf der Fernbedienung.
2. Drücken Sie für den normalen Ton nochmals auf . Oder drücken Sie nochmals die Taste MUTE.

Bedienung des Equalizers (EQ)

Mit dem Equalizer wird die Signalstärke von Audiofrequenzen erhöht oder verringert. Auf diese Weise können Sie den Klang an Ihre Vorlieben anpassen.

Betätigen Sie zur Wahl des Equalizers mehrmals die Taste EQ am Gerät. In der Anzeige erscheinen die folgenden Meldungen.

XDSS+ \rightarrow POP \rightarrow CLASSIC \rightarrow ROCK \rightarrow JAZZ \rightarrow
 VOCAL \rightarrow SALSA \rightarrow SAMBA \rightarrow REGGAE \rightarrow RUSSY
 \rightarrow USER 1 \rightarrow USER 2 \rightarrow Aus (keine Anzeige)

! Hinweis

Der Klangpegel lässt sich beliebig anpassen. Rufen Sie den USER 1/2-Modus auf und betätigen Sie die Taste  am Gerät, um den Klangpegel (BASS [Bässe], MID [Mitteltöne], TRB [Höhen], BAL [Lautsprecher links/rechts], FAD [Lautsprecher vorn/hinten], S-W [Sub-Woofer: optional]) einzustellen. Die Einstellungen werden für den gewählten USER 1/2-Modus automatisch gespeichert. Siehe Kapitel "Klangeinstellungen [SOUND]" für den USER 1/2-Modus auf Seite 13.

Prüfen der Uhrzeit

1. Betätigen Sie zur Anzeige der Uhrzeit einmal die Taste DISP.
2. Betätigen Sie diese Taste zum Ausblenden der Uhrzeit nochmals.

Beleuchtung der Anzeige abschalten

1. Halten Sie die Taste DISP gedrückt.
2. Zum Einschalten nochmals gedrückt halten.

! Hinweis

Betätigen Sie bei ausgeschalteter Beleuchtung eine beliebige Taste, um die Beleuchtung einzuschalten. Nach einigen Sekunden schaltet sich die Anzeige automatisch wieder aus.

Gerät zurücksetzen

Falls das Gerät nicht mehr reagiert, kann es zurückgesetzt werden.

1. Nehmen Sie das Bedienungsfeld ab.
Hinweise zum Abnehmen des Bedienungsfeldes finden Sie auf Seite 8-9.
2. Drücken Sie den RESET-Taster mit einem spitzen Gegenstand ein.

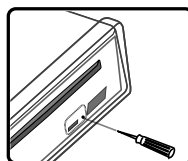

[LCS5101R/ LCS510UR]

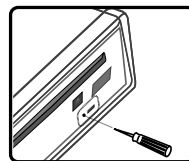



[LCF6101R]

Allgemeine Einstellungen ändern

Einstellungen für [SOUND], [LIGHT] oder [OTHER] vornehmen.

Am Gerät

1. Drücken Sie die Taste .
2. Drehen Sie am Lautstärkeregler, wählen Sie [SOUND], [LIGHT] oder [OTHER] und drücken Sie auf den Regler.
3. Drehen Sie am Lautstärkeregler, wählen Sie eine Einstellung und drücken Sie auf den Regler.
4. Drehen Sie den Lautstärkeregler im bzw. entgegen dem Uhrzeigersinn, um eine der Einstellungen auszuwählen.
5. Drücken Sie zur Bestätigung auf den Lautstärkeregler.
Um zum vorherigen Schritt zurückzukehren, betätigen Sie die Taste .

Auf der Fernbedienung

1. Halten Sie die Taste FUNC/MENU gedrückt.
2. Wählen Sie mit den Tasten ▲ / ▼ die Einstellung [SOUND], [LIGHT] oder [OTHER] und drücken Sie ENTER.
3. Wählen Sie mit den Tasten ▲ / ▼ eine Betriebsart und drücken Sie ENTER.
4. Nehmen Sie mit den Tasten ▲ / ▼ die Einstellung vor.
5. Betätigen Sie zum Übernehmen der Einstellungen die Taste ENTER.
Um zum vorherigen Schritt zurückzukehren, betätigen Sie die Taste .

Klangeinstellungen [SOUND]

Der Klang kann über die Einstellungen (BASS [Bässe], MID [Mitteltöne], TRB [Höhen], BAL [Lautsprecher links/rechts], FAD [Lautsprecher vorn/hinten] und SWC [Sub-Woofer] eingestellt werden.

- Aktivieren des EQ im USER 1/2-Modus.: Der Klang kann über die Einstellungen (BASS [Bässe], MID [Mitteltöne], TRB [Höhen], BAL [Lautsprecher links/rechts], FAD [Lautsprecher vorn/hinten] und SWC [Sub-Woofer] eingestellt werden.

Beleuchtungseinstellungen [LIGHT]

Die Anzeige kann in den Stufen LED, DIM oder DIM L gedimmt werden.

- LED COL1/COL2/AUTO: Farbe der LED-Anzeige ändern.
- DIM (Dimmer) OFF/ ON/ AUTO: Die Helligkeit des Anzeigefensters kann nur bei eingeschaltetem Gerät eingestellt werden.

Einstellungen	Beschreibung
DIM ON	Die Beleuchtung der Anzeige wird ausgeschaltet.
DIM OFF	Die Beleuchtung der Anzeige wird eingeschaltet.
DIM AUTO	Der Dimmer arbeitet je nach Einstellung des Fahrzeugdimmers.

- DIM L (Dimmerstufe): In der Einstellung DIM auf ON/AUTO kann die Dimmerstufe eingestellt werden. (-2, -1, 0, +1, +2)

Weitere Einstellungen [OTHER]

- AUX (Zusatzgeräte) ON/ OFF
An dieses Gerät können Zusatzgeräte angeschlossen werden. Die Einstellung Zusatzgeräte sollte bei einem angeschlossenen Zusatzgerät aktiviert werden.
- DEMO OFF/ ON
Während der Wiedergabe einer Eingangsquelle können verschiedene Standard-Informationen angezeigt werden (Funktionsname, Equalizer-Name usw.)
- SW (Subwoofer) OFF/ SW 55 Hz/ SW 85 Hz/ SW 120 Hz
Subwoofer aktivieren.
SW OFF <-> SW 55 Hz <-> SW 85 Hz <-> SW 120 Hz.
- A-EQ (Auto EQ) ON/ OFF
Die Funktion AUTO-EQ ist nur für bei Musikdateien mit zusätzlichen Informationen zum Genre möglich. Wenn die Funktion AUTO EQ auf ON eingestellt ist, werden POP, KLASSIK, ROCK oder JAZZ je nach Musik-Genre automatisch ausgewählt.
- BEEP 2ND/ ALL
BEEP 2ND: Der Signalton ist nur beim Gedrückt halten einer Taste länger als zwei Sekunden zu hören.
BEEP ALL: Beim Drücken einer beliebigen Taste ertönt ein Signal.
- CLK (Uhr)
Hinweise zu Geräten, die RDS nicht unterstützen, aber auch bei Unterstützung von RDS.
- Falls kein RDS CT-Zeitsignal empfangen wird oder die Option CT auf OFF eingestellt wurde, kann die Uhrzeit manuell eingestellt werden. Die Uhrzeit wird wie folgt eingestellt;
 1. Wählen Sie die Quelle TUNER.
 2. Wählen Sie mit der Taste **F** den Eintrag CT und stellen Sie CT auf OFF.
(Hinweise zur Einstellung der Funktion CT (Uhrzeit) auf ON/OFF finden Sie im Kapitel "TUNER-Einstellungen vornehmen" auf den Seiten 18.)
 3. Wählen Sie mit der Taste **G** am Gerät das Menü [OTHER] und wählen Sie durch Drehen des Lautstärkereglers den Eintrag CLK.
 4. Stellen Sie durch Drehen des Lautstärkereglers die Stunde ein.
 5. Drücken Sie zur Bestätigung auf den Lautstärkeregler.
 6. Stellen Sie durch Drehen des Lautstärkereglers die Minuten ein.
 7. Drücken Sie zur Bestätigung auf den Lautstärkeregler.

- Bei Empfang von RDS CT-Daten; Bei empfangenen RDS CT-Informationen wird die Uhr angezeigt.
- Falls RDS nicht unterstützt wird, kann die Uhrzeit über die Schritte 3-7 manuell eingestellt werden.

Wiedergabe von CDs

[LCS510IR/ LCS510UR]

1. Legen Sie eine CD ein.
2. Drehen Sie den Lautstärkeregler, um die Lautstärke des Gerätes einzustellen. Oder drücken Sie die Tasten VOLUME **▲/▼** auf der Fernbedienung.

[LCF610IR]

1. Drücken Sie zum Öffnen des Bedienungsfeldes die Taste OPEN.
2. Legen Sie eine CD ein.
3. Schließen Sie das Bedienungsfeld.
4. Drehen Sie den Lautstärkeregler, um die Lautstärke des Gerätes einzustellen. Oder drücken Sie die Tasten VOLUME **▲/▼** auf der Fernbedienung.

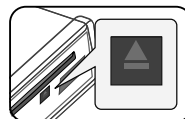
**! Hinweis**

Drücken Sie zum Herausnehmen einer Disc nacheinander die Tasten OPEN und **▲**. Siehe Abbildung oben.

CD-Wiedergabe unterbrechen und fortsetzen

1. Drücken Sie die Taste **▶||** am Gerät, um die Wiedergabe zu unterbrechen. Oder drücken Sie die Taste **▶/||** auf der Fernbedienung.
2. Zum Fortsetzen der Wiedergabe diese Taste erneut betätigen.

Suche nach einem Abschnitt innerhalb eines Titels/einer Datei

1. Halten Sie die Taste **</>** am Gerät während der Wiedergabe etwa eine Sekunde lang gedrückt. Oder halten Sie die Taste **◀◀ / ▶▶** auf der Fernbedienung gedrückt.
2. Drücken Sie an der gewünschten Stelle die Taste **▶||** am Gerät. Oder drücken Sie die Tasten **▶/||** auf der Fernbedienung.

Zum nächsten Titel/zur nächsten Datei springen

Drücken Sie die Taste </> am Gerät.
Oder drücken Sie die Taste ◀▶ auf der Fernbedienung.

Oder

1. Drücken Sie den Lautstärkeregler am Gerät.
Oder drücken Sie die Taste ENTER auf der Fernbedienung.
2. Drehen Sie den Lautstärkeregler am Gerät, wählen Sie den gewünschten ROOT bzw. Ordner und drücken Sie auf den Regler.
Oder drücken Sie die Taste ▲ / ▼ und drücken Sie die Taste ENTER auf der Fernbedienung.
3. Drehen Sie den Lautstärkeregler am Gerät, wählen Sie den gewünschten Titel/die Datei und drücken Sie auf den Regler.
Oder drücken Sie die Taste ▲ / ▼ und drücken Sie die Taste ENTER auf der Fernbedienung.



Hinweis

Um zum vorherigen Titel zu springen, betätigen Sie innerhalb der ersten drei Sekunden der Spielzeit kurz die Taste <.

Informationen über den aktuellen Musiktitel anzeigen

MP3-/WMA-Dateien sind häufig mit Tags versehen. Diese Tags können Informationen zu Titel, Künstler oder Album enthalten.

Drücken Sie während der Wiedergabe einer MP3-/WMA-/CD TEXT-Datei mehrmals die Taste DISP. Falls keine Zusatzinformationen vorhanden sind, wird die Meldung "NO TEXT" angezeigt.

Beliebige Wiedergabe von Titeln/Dateien

Über die einzelnen Tasten

1. Betätigen Sie die Taste INT/ RPT/ SHF.
2. Betätigen Sie zur normalen Wiedergabe diese Taste nochmals.

Oder

Über die Taste FUNC

Am Gerät

1. Drücken Sie die Taste **F**.
2. Drehen Sie am Lautstärkeregler, wählen Sie eine Einstellung und drücken Sie auf den Regler.
3. Wählen Sie über den Lautstärkeregler den gewünschten Eintrag.
4. Drücken Sie auf den Lautstärkeregler, um die Einstellung auszuwählen.
Um zum vorherigen Schritt zurückzukehren, betätigen Sie die Taste ↶.

Auf der Fernbedienung

1. Betätigen Sie die Taste FUNC/• MENU.
2. Wählen Sie mit den Tasten ▲ / ▼ einen Eintrag und drücken Sie auf den Regler.
3. Wählen Sie mit den Tasten ▲ / ▼ die gewünschte Einstellung aus.
4. Drücken Sie zum Übernehmen der Einstellung auf ENTER.
Um zum vorherigen Schritt zurückzukehren, betätigen Sie die Taste ↶.

- INT (Anspielen)

Es werden die ersten zehn Sekunden aller Titel/Dateien (INT) bzw. jede Datei im ausgewählten Ordner (■ INT) bzw. auf der Disc wiedergegeben.

- RPT (Wiederholen)

Daraufhin werden die ausgewählten Tracks/Dateien (1 RPT) bzw. der Ordner (■ RPT) auf der Disc mehrmals wiedergegeben.

- SHF (Shuffle)

Daraufhin werden alle Dateien im ausgewählten Ordner (SHF) bzw. alle Tracks/Dateien (■ SHF) auf der Disc in zufälliger Reihenfolge wiedergegeben. Wenn Sie während der Zufalls-Wiedergabe die Taste < betätigen, gelangen Sie nicht zurück zum vorherigen Titel.

! Hinweis

-  : Während der Wiedergabe einer MP3-/WMA-Datei wird dieses Symbol angezeigt.
- **Die Kompatibilität dieses Gerätes mit MP3-/WMA-Discs unterliegt folgenden Einschränkungen:**
 1. Samplingfrequenz: 8 kHz bis 48 kHz (MP3) 22,05 kHz bis 48 kHz (WMA)
 2. Bitrate: zwischen 8 Kbps bis 320 Kbps (einschl. VBR) (MP3) bzw. 32 Kbps bis 320 Kbps (WMA)
 3. Das Dateisystem einer CD-R/CD-RW sollte das Format "ISO 9660" besitzen.
 4. Falls MP3-/WMA-Dateien mit einer Software ohne DATEISYSTEM erzeugt werden, z. B. "Direct-CD", können keine MP3-/WMA-Dateien abgespielt werden. Wir empfehlen das Programm "Easy-CD Creator", mit dem ein ISO9660-Dateisystem erzeugt wird. ISO9660 file system.

Die Einstellung zur Disc-Formatierung muss auf [Mastered] eingestellt werden, damit wiederbeschreibbare Discs nach der Formatierung mit LG Playern kompatibel sind. Discs, die mit dem Live File System formatiert wurden, können nicht auf LG Playern wiedergegeben werden.

(Mastered/Live File System: Disc-Formatierungssystem unter Windows Vista)

Außerdem ist zu beachten, dass für das Herunterladen von MP3/WMA-Dateien aus dem Internet eine Genehmigung erforderlich ist. Unser Unternehmen ist nicht zur Erteilung solcher Genehmigungen berechtigt. Die erforderlichen Genehmigungen sind bei den jeweiligen Urheberrechtshabern einzuholen.

Musik von Zusatzgeräten hören

1. Schließen Sie das Zusatzgerät über ein Line-Eingangskabel an die Buchse AUX an.
2. Wählen Sie die Quelle AUX.
3. Starten Sie die Wiedergabe auf dem angeschlossenen Zusatzgerät.
4. Drehen Sie den Lautstärkeregler, um die Lautstärke des Gerätes einzustellen. Oder drücken Sie die Tasten VOLUME \wedge / \vee auf der Fernbedienung.

Plötzliche Änderungen der Lautstärke beim Wechsel der Eingangsquelle vermeiden

Nur in der Einstellung ON für die Option AUX kann die Lautstärke für jede einzelne Quelle eingestellt werden, um plötzliche Lautstärkeänderungen zu vermeiden. Wählen Sie dazu für die Option GAIN die Einstellung 0 bis +6.

1. Drücken Sie die Taste **F** am Gerät. Oder drücken Sie die Taste FUNC./MENU auf der Fernbedienung.
2. Drehen Sie den Lautstärkeregler am Gerät. Oder nehmen Sie mit den Tasten \blacktriangle / \blacktriangledown auf der Fernbedienung die Einstellung vor. (GAIN 0/ +6)
3. Drücken Sie den Lautstärkeregler am Gerät. Oder drücken Sie die Taste ENTER auf der Fernbedienung, um die Einstellung zu übernehmen.
4. Um zum vorherigen Schritt zurückzukehren, betätigen Sie die Taste .

Radio hören

1. Drücken Sie zur Auswahl der Quelle TUNER mehrmals die Taste SRC.
2. Drücken Sie mehrmals die Taste BAND, um ein Frequenzband auszuwählen.
3. Halten Sie zur manuellen Suche die Taste **</>** am Gerät gedrückt, bis die Anzeige "MANUAL" erscheint. Drücken Sie zur Auswahl der gewünschten Frequenz mehrmals diese Taste.
Oder halten Sie die Taste **◀◀ / ▶▶** auf der Fernbedienung gedrückt.
Drücken Sie zur automatischen Suche die Taste **</>** am Gerät, bis die Anzeige "SEARCH" erscheint.
Oder drücken Sie die Tasten **◀◀ / ▶▶** auf der Fernbedienung.
4. Drehen Sie den Lautstärkeregler, um die Lautstärke des Gerätes einzustellen.
Oder drücken Sie die Tasten **VOLUME ▲/▼** auf der Fernbedienung.

Radiosender manuell speichern

1. Betätigen Sie die Taste BAND, um das gewünschte Frequenzband zu speichern.
2. Halten Sie die Taste **</>** am Gerät gedrückt, bis ein Signalton zu hören ist.
Oder halten Sie die Taste **◀◀ / ▶▶** auf der Fernbedienung gedrückt.
3. Betätigen Sie zur Auswahl der gewünschten Frequenz mehrmals diese Taste.
4. Halten Sie eine der Speicherplatztasten 1 bis 6 gedrückt, bis ein Signalton zu hören ist.
(Nur LCS510IR/ LCS510UR)
Drücken Sie auf den Lautstärkeregler, wählen Sie durch Drehen am Lautstärkeregler einen Speicherplatz von 1 bis 6 und halten Sie dann den Lautstärkeregler gedrückt, bis ein Signalton zu hören ist. (Nur LCF610IR)
5. Wiederholen Sie für weitere Sender die Schritte 1 bis 4.

! Hinweis

Wenn Sie einen Radiosender für eine Speicherplatztaste speichern wollen, die bereits durch einen Sender des gleichen Frequenzbandes belegt ist, wird der vorhandene Sender automatisch gelöscht.

Einen gespeicherten Sender auswählen

1. Drücken Sie mehrmals die Taste BAND, um ein Frequenzband auszuwählen.
2. Drücken Sie den Lautstärkeregler am Gerät.
Oder drücken Sie die Taste ENTER auf der Fernbedienung.
3. Wählen Sie über den Lautstärkeregler eine Speicherplatztaste aus.
Oder drücken Sie die Tasten **▲ / ▼** auf der Fernbedienung.
4. Drücken Sie den Lautstärkeregler.
Oder drücken Sie die Taste ENTER auf der Fernbedienung.

Oder

Drücken Sie die Taste BAND gefolgt von der gewünschten Speicherplatztaste 1 bis 6. (Nur LCS510IR/ LCS510UR)

TUNER-Einstellungen vornehmen

Am Gerät

1. Drücken Sie die Taste **F**.
2. Drehen Sie am Lautstärkereglern, wählen Sie eine Einstellung und drücken Sie auf den Regler.
3. Drehen Sie am Lautstärkereglern, wählen Sie eine Einstellung und drücken Sie auf den Regler.
4. Um zum vorherigen Schritt zurückzukehren, betätigen Sie die Taste **↶**.

Auf der Fernbedienung

1. Betätigen Sie die Taste FUNC/MENU.
2. Wählen Sie mit den Tasten **▲** / **▼** einen Eintrag und drücken Sie auf ENTER.
3. Nehmen Sie mit den Tasten **▲** / **▼** die Einstellungen vor und drücken Sie ENTER.
4. Um zum vorherigen Schritt zurückzukehren, betätigen Sie die Taste **↶**.

- **A/S (Autom. speichern)**
Die sechs stärksten Senderfrequenzen werden automatisch auf den Speicherplatznummern 1 bis 6 in der Reihenfolge ihrer Empfangsstärke gespeichert. Um die Suche zu beenden, drücken Sie den Lautstärkereglern (oder die Taste ENTER auf der Fernbedienung).
- **P/S (Programmsuche)**
Es werden alle gespeicherten Sender nacheinander aufgerufen. Um die Suche zu beenden, drücken Sie den Lautstärkereglern (oder die Taste ENTER auf der Fernbedienung).
- **SENS (Tuner-Empfindlichkeit) MID/ HI/ LOW**
In Bereichen mit schwachem Signalempfang kann die Empfindlichkeit des Tuners erhöht werden, so dass mehr Sender gefunden werden. Je schwächer der Empfang ist, desto geringer sollte dieser Wert eingestellt werden.

RDS (OPTIONAL)

- **PTY (Programmart)**
Daraufhin werden Radiosender nach Programmart vom UKW-Tuner folgendermaßen gesucht. Die Programmarten werden wie folgt angezeigt.

NEWS	FINANCE	EASY M
AFFAIRS	CHILDREN	LIGHT M

INFO	SOCIAL	CLASSICS
SPORT	RELIGION	OTHER M
EDUCATE	PHONE IN	JAZZ
DRAMA	TRAVEL	COUNTRY
CULTURE	LEISURE	NATION M
SCIENCE	DOCUMENT	OLDIES
VARIED	POP M	FOLK M
WEATHER	ROCK M	

- **AF (Alternative frequency) ON/ OFF**
Sollte die Empfangsqualität abnehmen, stellt der Tuner mit Hilfe der PI- und AF-Codes automatisch einen anderen Sender innerhalb des Netzwerks mit einem besseren Empfang ein.
- **REG (Bereich) ON/ OFF**
REG ON: Falls das Empfangssignal des Senders abnimmt, schaltet das Gerät zu einem anderen Sender innerhalb des Netzwerks um, der dasselbe Programm ausstrahlt.
REG OFF: Falls das Empfangssignal des Senders abnimmt, schaltet das Gerät zu einem Sender innerhalb des Netzwerks um, der dasselbe Programm ausstrahlt. (In diesem Modus kann das ausgestrahlte Programm vom aktuellen Programm abweichen.)
- **TA (Verkehrsdurchsagekennung) ALARM/ SEEK**
TA ALARM: Falls der eingestellte Sender fünf Sekunden lang keine TP-Informationen ausstrahlt, ertönt ein doppelter Signalton.
TA SEEK: Falls der eingestellte Sender fünf Sekunden lang keine TP-Informationen empfängt, wechselt der Empfänger zum nächsten Sender mit TP-Informationen.
- **PI (Programmkettenkennung) SOUND/ MUTE**
PI SOUND: Falls die Frequenz eines eingestellten Senders auf eine AF (Ausweichfrequenz) mit einer unbekanntenen Programmkettenkennung (PI) eingestellt wird, ist der Ton fortwährend zu hören.
PI MUTE: Falls die Frequenz eines eingestellten Senders auf eine AF mit einer unbekanntenen Programmkettenkennung (PI) eingestellt wird, wird der Ton vorübergehend stummgeschaltet.
- **CT (Uhrzeit) ON/ OFF**
Die Uhrzeit kann über die RDS-Funktion CT eingestellt werden. Falls kein RDS CT-Zeitsignal empfangen wird oder die Option CT auf OFF eingestellt wurde, kann die Uhrzeit manuell eingestellt werden. Hinweise zum Einstellen der Uhrzeit finden Sie auf Seite 14.

USB-Gerät verwenden

1. Öffnen Sie den USB-Verschluss.
2. Schließen Sie das USB-Gerät an.
3. Drücken Sie zur Auswahl der Quelle USB mehrmals die Taste SRC.
4. Drehen Sie den Lautstärkeregler, um die Lautstärke des Gerätes einzustellen. Oder drücken Sie die Tasten VOLUME ▲/▼ auf der Fernbedienung.

Zu einem anderen Gerät wechseln

Betätigen Sie beim Anschluss dieses Gerätes an ein Multi-Lesegerät die Taste BAND (bzw. die Taste DRV auf der Fernbedienung), um zum nächsten Laufwerk zu wechseln. Bei jedem Drücken der Taste wechselt der Fahrermodus.

Schnellsuche nach der gewünschten Datei

Gewünschte Dateien können ausgewählt und wiedergegeben werden, unabhängig von der Reihenfolge auf dem USB-Gerät.

1. Drücken Sie den Lautstärkeregler am Gerät. Oder drücken Sie die Taste ENTER auf der Fernbedienung.
2. Drehen Sie den Lautstärkeregler am Gerät, wählen Sie den gewünschten ROOT bzw. Ordner und drücken Sie auf den Regler. Oder drücken Sie die Taste ▲ / ▼ und drücken Sie die Taste ENTER auf der Fernbedienung.
3. Drehen Sie den Lautstärkeregler am Gerät, wählen Sie den gewünschten Titel/die Datei und drücken Sie auf den Regler. Oder drücken Sie die Taste ▲ / ▼ und drücken Sie die Taste ENTER auf der Fernbedienung.

! Hinweis

Die weiteren Funktionen gleichen denen im Kapitel "Wiedergabe von CDs". Siehe Seiten 14-15.

Anforderungen zur Wiedergabe von USB-Geräten

- Ein USB-Gerät niemals während des Betriebs trennen (z. B. während der Wiedergabe oder eines Kopiervorgangs).
- USB-Geräte, für die zum Anschluss an einen Computer eine zusätzliche Softwareinstallation erforderlich ist, werden nicht unterstützt.
- Zur Vermeidung von Datenverlust sollten regelmäßig Sicherungskopien erstellt werden.

- Bei Verwendung eines Verlängerungskabels, eines USB-Hubs, eines USB Multi-Kartenlesegerätes oder einer externen Festplatte wird das USB-Gerät u. U. nicht erkannt.
- Beim Anschluss eines partitionierten USB-Gerätes am Gerät wird nur die Primärpartition erkannt.
- Bestimmte USB-Geräte funktionieren nicht zusammen mit diesem Gerät.
- Digitalkameras und Mobiltelefone werden nicht unterstützt.
- Der USB-Anschluss des Gerätes kann nicht mit einem PC verbunden werden. Das Gerät kann somit nicht als Speichergerät eingesetzt werden.
- Geräte, die mit dem NTFS-Dateisystem formatiert sind, werden nicht unterstützt. (Es werden nur die Dateisysteme FAT16 und FAT32 unterstützt.)

Aufnahme von einer CD oder vom UKW-Tuner auf ein USB-Gerät

1. Öffnen Sie die USB-Abdeckung und schließen Sie das Gerät an.
2. Wählen Sie CD oder UKW-Tuner.
3. Starten Sie die Wiedergabe.
4. Drücken Sie die Taste , um die Aufnahme zu starten. Drücken Sie zur Aufnahme eines Titels der CD einmal die Taste. Halten Sie die Taste zur Aufnahme aller Titel gedrückt, bis ein Signalton zu hören ist.
5. Betätigen Sie zum Beenden der Aufnahme diese Taste nochmals.

! Hinweis

- Die Aufnahme ist nur für CDs und den UKW-Tuner möglich.
- Das USB-Gerät darf während der Aufnahme nicht getrennt werden. Ansonsten verbleibt eine unvollständige Aufnahmedatei auf dem PC.
- Sobald der USB-Speicher erschöpft ist, erscheint die Meldung "Nicht genügend Speicher" und die Aufnahme wird beendet.
- Tuner-Aufnahmen werden unter einem Dateinamen in 20 Teilen gespeichert.

Die unerlaubte Vervielfältigung kopierschutzgeschützter Inhalte, einschließlich Computerprogramme, Dateien, Sendungen und Tonaufnahmen, stellt eine Verletzung des Urheberrechts dar und wird strafrechtlich verfolgt.

Dieses Gerät sollte nicht für solche Zwecke eingesetzt werden.

Zeigen Sie Verantwortung
Beachten Sie das Urheberrecht

Musik über einen angeschlossenen iPod/ ein iPhone hören [LCS510IR/LCF610IR]

Um Musik über einen iPod/ein iPhone zu hören, schließen Sie den iPod/das iPhone über ein geeignetes Kabel am USB-Anschluss des Gerätes an.

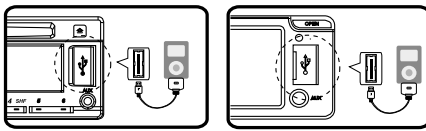

[LCS510IR]

[LCF610IR]

- Öffnen Sie den USB-Verschluss.
- Schließen Sie den iPod/das iPhone an.
- Drücken Sie zur Auswahl der Quelle USB die Taste SRC.
- Drehen Sie den Lautstärkereglern, um die Lautstärke des Gerätes einzustellen. Oder drücken Sie die Tasten VOLUME \wedge/\vee auf der Fernbedienung.

! Hinweis

Hinweise zur Kompatibilität Ihres iPod-Modells mit diesem Gerät finden Sie auf Seite 21.

Wiedergabe unterbrechen und fortsetzen

- Drücken Sie die Taste $\blacktriangleright\parallel$ am Gerät, um die Wiedergabe zu unterbrechen. Oder drücken Sie die Taste $\blacktriangleright\parallel$ auf der Fernbedienung.
- Zum Fortsetzen der Wiedergabe diese Taste erneut betätigen.

Suche nach einem Abschnitt innerhalb eines Titels/einer Datei

Halten Sie während der Wiedergabe die Taste \langle/\rangle gedrückt und lassen Sie die Taste an der gewünschten Stelle los.

Informationen über den aktuellen Musiktitel anzeigen

MP3-/WMA-Dateien sind häufig mit Tags versehen. Diese Tags können Informationen zu Titel, Künstler oder Album enthalten.

Drücken Sie während der Wiedergabe einer MP3/WMA-Datei mehrmals die Taste DISP. Falls keine Zusatzinformationen vorhanden sind, wird die Meldung "NO TEXT" angezeigt.

Beliebige Wiedergabe von Titeln/Dateien

Am Gerät

- Drücken Sie die Taste **F**.
- Drehen Sie am Lautstärkereglern, wählen Sie eine Einstellung und drücken Sie auf den Regler.
- Wählen Sie über den Lautstärkereglern den gewünschten Eintrag.
- Drücken Sie auf den Lautstärkereglern, um die Einstellung auszuwählen.

Um zum vorherigen Schritt zurückzukehren, betätigen Sie die Taste \blacktriangleleft .

Auf der Fernbedienung

- Drücken Sie die Taste RPT/ SHF.
- Betätigen Sie zur normalen Wiedergabe diese Taste nochmals.

Oder

- Drücken Sie die Taste FUNC/ • MENU.
- Wählen Sie mit den Tasten $\blacktriangle/\blacktriangledown$ einen Eintrag und drücken Sie auf ENTER.
- Wählen Sie mit den Tasten $\blacktriangle/\blacktriangledown$ die gewünschte Einstellung aus.
- Drücken Sie zum Übernehmen der Einstellung auf ENTER.

Um zum vorherigen Schritt zurückzukehren, betätigen Sie die Taste \blacktriangleleft .

- RPT (Wiederholen)**
Die ausgewählten Titel/Dateien (1 RPT) bzw. der Ordner (RPT) auf dem iPod werden mehrmals wiedergegeben.
- SHF (Shuffle)**
Daraufhin werden alle Dateien im ausgewählten Album (SHF) bzw. alle Tracks/Dateien (SHF) auf dem iPod in zufälliger Reihenfolge wiedergegeben. Wenn Sie während der Zufalls-Wiedergabe die Taste \blacktriangleleft betätigen, gelangen Sie nicht zurück zum vorherigen Titel.
- SPD (BOOK-GESCHWINDIGKEIT)**
Die Geschwindigkeit eines Audiobooks auf dem iPod kann auf NOR (Normal), SLOW (Langsam) oder FAST (Schnell) eingestellt werden.

Wiedergabe von Dateien über Musikmenüs

Musikdateien können in den Musikmenüs zur Wiedergabe markiert werden.

Es stehen folgende Musikmenüs zur Verfügung.

PLAYLISTS → ARTISTS → ALBUMS → GENRES
→ SONGS → COMPOSER → AUDIO BOOK →
PODCAST → ...

1. Drücken Sie den Lautstärkeregler am Gerät. Oder drücken Sie die Taste ENTER auf der Fernbedienung.
2. Drehen Sie den Lautstärkeregler am Gerät, wählen Sie das gewünschte Musikmenü und drücken Sie auf den Regler. Oder drücken Sie die Tasten ▲ / ▼ auf der Fernbedienung.
3. Drehen Sie zur Auswahl einer Datei den Lautstärkeregler am Gerät. Oder drücken Sie die Tasten ▲ / ▼ auf der Fernbedienung.
4. Drücken Sie den Lautstärkeregler, um die Auswahl zu übernehmen. Oder drücken Sie die Taste ENTER auf der Fernbedienung. Um zum vorherigen Schritt zurückzukehren, betätigen Sie die Taste ↵.

Kompatible iPod-Modelle

iPod classic (5./6. Generation)

iPod nano (1./2./3./4./5. Generation)

iPod touch (1./2./3. Generation)

iPhone

iPhone 3G

iPhone 3GS

iPhone 4



Der Hinweis "Made for iPod" weist darauf hin, dass ein elektronisches Gerät für den Anschluss eines iPod entwickelt wurde und von Hersteller als ein Gerät zertifiziert wurde, das den Apple-Leistungsstandards entspricht.

Der Hinweis "Works with iPhone" weist darauf hin, dass ein elektronisches Gerät für den Anschluss eines iPhone entwickelt wurde und von Hersteller als ein Gerät zertifiziert wurde, das den Apple-Leistungsstandards entspricht. Apple übernimmt keine Haftung für den Betrieb dieses Gerät oder dessen Kompatibilität mit Sicherheitsstandards und Richtlinien.

iPod ist ein in den Vereinigten Staaten und anderen Ländern eingetragenes Markenzeichen von Apple Inc.

iPhone ist ein Markenzeichen von Apple Inc.

Störungsbehebung

Störung	Ursache	Lösung
Gerät lässt sich nicht einschalten. Gerät funktioniert nicht.	Unsachgemäße Leitungen und Anschlüsse.	Nochmals alle Anschlüsse überprüfen.
	Sicherung ist durchgebrannt.	Ursache für die Überlastung feststellen und Sicherung ersetzen. Es muss unbedingt eine Sicherung mit derselben Nennleistung eingesetzt werden.
	Lärm und andere Faktoren können die Funktion des integrierten Mikroprozessors beeinflussen.	Gerät aus- und wieder einschalten.
Keine Tonausgabe.	Kabel sind nicht richtig angeschlossen.	Kabel richtig anschließen.
Die Musiktitel springen.	Das Gerät ist nicht fest montiert.	Das Gerät fest montieren.
Keine Wiedergabe möglich.	Disc ist verschmutzt.	Die Disc reinigen.
	Der eingelegte Disc-Typ ist nicht abspielbar.	Ermitteln Sie den Disc-Typ.
Es können keine Radiosender eingestellt werden.	Die Empfangsstärke der Sender ist zu gering (bei der automatischen Sendereinstellung.)	Stellen Sie die Sender manuell ein.
	Es wurden keine Radiosender gespeichert oder die Speicherplatztasten wurden gelöscht. (Beim Suchlauf nach voreingestellten Sendern)	Nehmen Sie die Voreinstellungen der Sender vor. (Siehe Seite 17.)
Der iPod/das iPhone funktioniert nicht.	Überprüfen Sie den festen Anschluss des iPod/iPhone am Gerät.	Schließen Sie den iPod fest am Gerät an.
Das Gerät funktioniert nicht störungsfrei, selbst beim Drücken der korrekten Tasten auf der Fernbedienung.	Batterie ist schwach.	Eine neue Batterie einlegen.

Technische Daten

Allgemein

Ausgangsleistung: 53 W x 4 CH (Max.)
 Stromversorgung: DC 12 V
 Lautsprecherimpedanz: 4 Ω
 Masse: Negativ
 Abmessungen (B x H x T): 178 x 50 x 169 mm (ohne Bedienteil)
 Leergewicht: 1,37 kg

Radio

UKW-Empfangsbereich:
 87,5 bis 108,0 MHz
 Störabstand: 55 dB
 Klirrfaktor: 0,7 %
 Zulässige Empfindlichkeit: 12 dBμV
 AM(MW)-Empfangsbereich:
 520 bis 1720 kHz oder 522 bis 1620 kHz
 Störabstand: 50 dB
 Klirrfaktor: 1,0 %
 Zulässige Empfindlichkeit: 28 dBμV

CD

Frequenzgang: 20 Hz bis 20 kHz
 Störabstand: 80 dB
 Klirrfaktor: 0,12 %
 Kanaltrennung (1 kHz): 55 dB

AUX

Frequenzgang: 20 Hz bis 20 kHz
 Störabstand: 80 dB
 Klirrfaktor: 0,1 %
 Kanaltrennung (1 kHz): 45 dB
 Max. Eingangsspegel (1 kHz): 1,1 V

USB

Version: USB 1,1 oder USB 2,0 Full Speed
 Stromversorgung über Bus (USB): DC 5V  1A

Line-AUSGANG (OPTIONAL)

Frequenzgang: 20 Hz bis 20 kHz
 Ausgangsspannung: 2 V (Max.)

Subwoofer (OPTIONAL)

Frequenzgang: 20 Hz bis 120 Hz
 Ausgangsspannung: 2 V (Max.)

- Änderungen an Ausführung und technischen Daten sind ohne Vorankündigung vorbehalten.

