



LG

Life's Good

РЪКОВОДСТВО НА ПРИТЕЖАТЕЛЯ LCD ТЕЛЕВИЗОР / LED LCD ТЕЛЕВИЗОР / ПЛАЗМЕН ТЕЛЕВИЗОР

Преди да използвате телевизора прочетете това ръководство внимателно и го запазете за справка в бъдеще.

ЛИЦЕНЗИ

Поддържаните лицензи може да са различни в зависимост от модела. За допълнителна информация относно лицензите посетете www.lg.com.



Произведено по лиценз на Dolby Laboratories. "Dolby и двойният символ "D" са търговски марки на Dolby Laboratories.



HDMI, логото на HDMI и интерфейсът за високодетаилна мултимедия са търговски марки на HDMI Licensing LLC.



ИНФОРМАЦИЯ ЗА DIVX VIDEO: DivX® представлява цифров видео формат, създаден от DivX, LLC, подразделение на Rovi Corporation. Това е официално DivX Certified® устройство, което възпроизвежда DivX видео. Посетете divx.com за повече информация и софтуерни инструменти, за да преобразувате файловете си във видео формат DivX.

ИНФОРМАЦИЯ ЗА DIVX VIDEO-ON-DEMAND: това DivX Certified® устройство трябва да бъде регистрирано, за да може да изпълнява DivX Video-on-Demand (VOD) филми. За да генерирате регистрационния код, намерете DivX VOD секцията в менюто за настройки на устройството. За допълнителна информация относно това как да довършите своята регистрация, отидете на адрес vod.divx.com.

"DivX Certified® за изпълнение на DivX® видео до HD 1080p, включително платено съдържание."

"DivX®, DivX Certified® и свързаните с тях лога са търговски марки на Rovi Corporation или нейни подразделения и се използват съгласно лицензионни условия."

"В обхват на един или повече от следните американски патента:
7 295 673; 7 460 668; 7 515 710; 7 519 274"

СЪДЪРЖАНИЕ

2 ЛИЦЕНЗИ

6 АСЕМБЛИРАНЕ И ПОДГОТОВКА

- 6 Разопаковане
- 9 Закупува се отделно
- 9 Части и бутони
- 16 Повдигане и преместване на телевизора
- 16 Настройка на телевизора
- 16 - Монтиране на стойката
- 20 - Не се използва стойка за монтиране върху маса
- 21 - Монтаж на маса
- 22 - Монтаж на стена
- 24 - Организиране на кабелите
- 25 - Позициониране на дисплея
- 25 - Свързване на телевизор

26 ДИСТАНЦИОННО УПРАВЛЕНИЕ

30 ГЛЕДАНЕ НА ТЕЛЕВИЗИЯ

- 30 Свързване на антена
- 30 Първоначално включване на телевизора
- 31 Гледане на телевизия
- 31 Управление на програми
- 31 - Автоматично настройване на програми
- 33 - Настройка на кабелна DTV (само в кабелен режим)
- 34 - Ръчно настройване на програмите (в цифров режим)
- 35 - Ръчно настройване на програма (в аналогов режим)
- 36 - Усилвател
- 36 - Редактиране на списъка с канали
- 38 - CI [Общ интерфейс] Информация
- 39 - Избор на списъка с програми

- 40 EPG (Електронен указател на програмите) (в цифров режим)
- 40 - Включване/изключване на EPG
- 40 - Изберете програма
- 41 - Режим СЕГА/СЛЕДВАЩ
- 41 - Режим 8-дневно насочване
- 41 - Режим за смяна на датата
- 41 - Поле за разширено описание
- 41 - Режим за настройка на запис/напомняне.
- 41 - Режим за настройка на напомняне
- 42 - Режим списък планирани
- 42 Използване на допълнителни опции
- 42 - Регулиране на съотношението
- 44 - Промяна на AV режими
- 44 - Използване на списъка на входовете
- 45 - Заклучване на бутоните на телевизора (заклучване за деца)
- 46 Използване на менюто за бърз достъп
- 47 Използване на отдела "Обслужване на клиенти"
- 47 - Тестване на обновяване на софтуера
- 48 - Тестване на картината/звука
- 48 - Използване на функцията тестване на сигнала
- 48 - Използване на информацията за продукт или услуга

49 3D ИЗОБРАЖЕНИЯ

- 49 3D технология
- 50 - Предпазливост при използване на 3D очила
- 50 - Обхват на гледане на 3D изображения
- 51 Гледане на 3D изображения

53 РАЗВЛЕЧЕНИЯ

- 53 - Свързване към кабелна мрежа
- 54 - Състояние на мрежата
- 55 - Свързване на USB устройства за съхранение
- 56 - Преглед на файлове
- 57 - Гледане на филми
- 60 - Преглед на снимки
- 62 - Слушане на музика

- 64 - Видео ръководство по заявка за DivX®

65 ПЕРСОНАЛИЗИРАНЕ НА НАСТРОЙКИТЕ НА ТЕЛЕВИЗОРА

- 65 Достъп до главните менюта
- 66 ПЕРСОНАЛИЗИРАНЕ НА НАСТРОЙКИ
- 66 - Опции за НАСТРОЙКА
- 67 - Настройки на КАРТИНАТА
- 73 - АУДИО настройки
- 76 - Настройки на ЧАСА
- 77 - Настройки за ЗАКЛЮЧВАНЕ
- 78 - Настройки за ОПЦИЯ
- 81 - МРЕЖОВИ настройки

82 ОСЪЩЕСТВЯВАНЕ НА ВРЪЗКИ

- 83 Общ преглед на връзката
- 84 Свързване с HD приемник, DVD или VCR
- 84 - HDMI свързване
- 84 - Връзка DVI към HDMI
- 84 - Свързване на компоненти
- 85 - Свързване чрез Euro Scart
- 86 - Връзка чрез композитен кабел
- 86 Свързване с компютър
- 86 - HDMI свързване
- 86 - Връзка DVI към HDMI
- 86 - RGB свързване
- 87 Свързване с аудио система
- 87 - Свързване на цифрова оптична аудио система
- 88 - Свързване на слушалки
- 88 Свързване с USB
- 88 Свързване със CI модул
- 89 SIMPLINK свързване
- 89 - Активиране на функцията SIMPLINK

90 ТЕЛЕТЕКСТ

- 90 Включване/изключване
- 90 SIMPLE текст
- 90 - Избор на страница
- 90 TOP текст

- 90 - Избор на блок / група / страница
- 90 - Избор на пряка страница
- 91 Fasttext
- 91 - Избор на страница
- 91 Специфични функции на телетекста

92 ЦИФРОВ ТЕЛЕТЕКСТ

- 92 Телетекст в обхвата на цифровите услуги
- 92 Телетекст в цифровите услуги

93 ПОДДРЪЖКА

- 93 Почистване на вашия телевизор
- 93 - Екран и рамка
- 93 - Шкаф и стойка
- 93 - Захранващ кабел
- 94 Предотвратяване на проблема следствие разработването на плазмения панел (burn in) на екрана на телевизора ви.

95 ОТСТРАНЯВАНЕ НА НЕИЗПРАВНОСТИ

97 СПЕЦИФИКАЦИИ

109 ИНФРАЧЕРВЕНИ КОДОВЕ

110 НАСТРОЙКА НА УСТРОЙСТВО ЗА ВЪНШНО УПРАВЛЕНИЕ

- 110 Настройка на RS-232C
- 110 Тип конектор;
D-Sub 9-щифтов мъжки
- 110 Конфигурации на RS-232C
- 111 Комуникационни параметри
- 111 Команден референтен списък
- 112 Протокол за предаване / получаване

АСЕМБЛИРАНЕ И ПОДГОТОВКА

Разопаковане

Проверете дали в комплекта са включени следните елементи. Ако някои от аксесоарите липсват, се свържете с местния представител на мястото, откъдето сте закупили телевизора. Илюстрациите в това ръководство може да се различават от действителния продукт и артикул.



1 Внимателно забършете петната върху шкафа с почистващата кърпа.

Само 42/50PT25**, 50/60PV25**, 42/50PT35**, 50PV35**, 50/60PZ25**, 42/50PW45**, 50/60PZ55**, 42/50PT45**

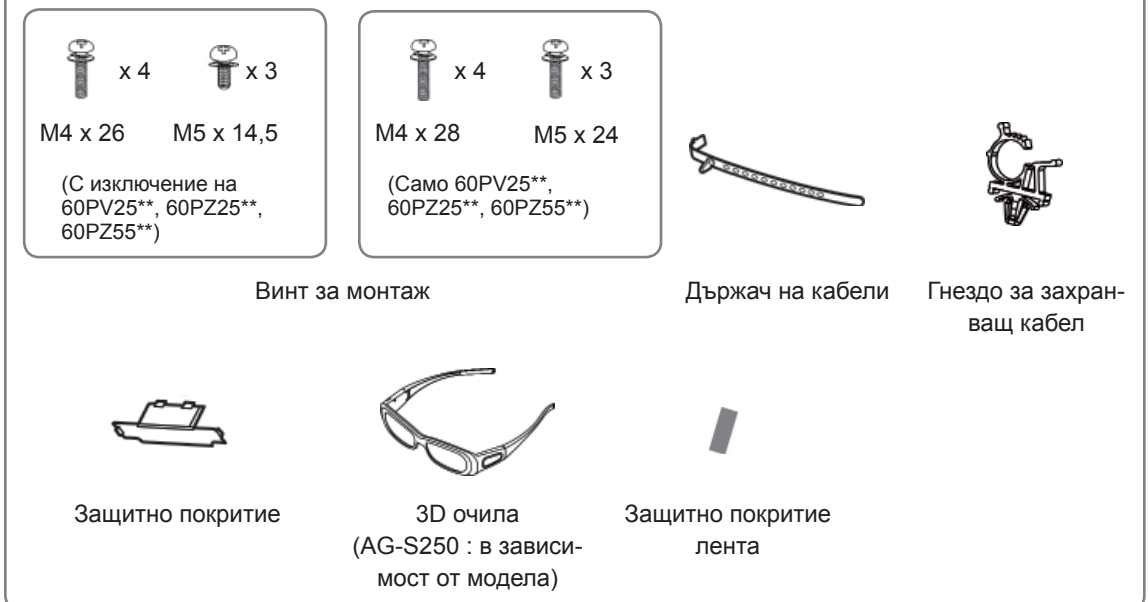

Само 22LK33**



Държач на кабели



Защитно покритие

Само 19/22/26LV25**, 22/26LV55**, 19/22LV23**



x 2

(M4x6)

(С изключение на 19/22LV23**)



x 2

(M4x16)

Винт за монтаж



x 4

M4 x 14

(Само 19/22LV23**)



огили



Държач на кабели



DC адаптер

Само 26/32LK33**, 32/37/42LK43**, 32/42/47LK53**, 32/37/42LK45**, 32/42LK55**, 47LK95**, 32/37/42LK46**



x 8

(M4x20)

Винт за монтаж



(С изключение на 47LK53**, 47LK95**)

Винт за фиксиране на стойката



Защитно покритие



(Само 47LK95**)

FPR 3D очила¹

Само 32LV25**, 32/37/40/42/47LV35**, 32/42/47/55LW45**, 32/37/42/47LV45**, 32/42LV34**, 42/47LW54**, 32/37/42/47LV36**



x 8

(M4x12)

(С изключение на 32LV25**)

Винт за монтаж



x 8

(M4x14)

(Само 32LV25**)



(Само 32LV25**, 32/37LV35**, 32LW45**, 32/37LV45**, 32LV34**, 32/37LV36**)

Винт за фиксиране на стойката



(Само 32/42/47/55LW45**, 42/47LV34**, 42/47LW54**)

FPR 3D очила¹

¹ Броят 3D очила може да е различен в зависимост от страната.

**ВНИМАНИЕ**

- За да осигурите безопасността и продължителната експлоатация на продукта, не използвайте никакви пиратски версии.
- Всяка повреда или щети, нанесени вследствие използването на пиратски версии, не се обхващат от гаранцията.

**БЕЛЕЖКА**

- Артикулите, предоставени заедно с продукта ви, може да са различни в зависимост от модела.
- Продуктовите спецификации или съдържанието на това ръководство може да се променят без предизвестие поради актуализиране на функции на продукта.

Как да използвате феритната сърцевина (само плазмени телевизори)

- 1 Използвайте феритната сърцевина за намаляване на електромагнитните вълни в аудио кабела на компютъра. Омотайте аудио кабела на компютъра около феритната сърцевина три пъти. Поставете феритната сърцевина близо до телевизора.

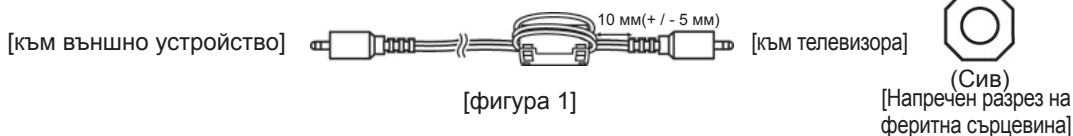

- 2 Използвайте феритната сърцевина за намаляване на електромагнитните смущения в захранващия кабел. Омотайте захранващия кабел около феритната сърцевина веднъж. Поставете феритната сърцевина близо до телевизора.

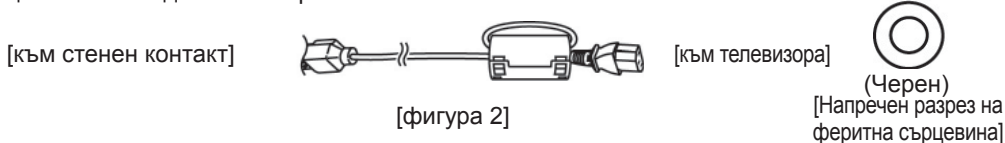

- 3 Използвайте феритната сърцевина за намаляване на електромагнитните смущения в захранващия кабел. Омотайте захранващия кабел около феритната сърцевина веднъж. Поставете феритната сърцевина близо до телевизора и стенния контакт.

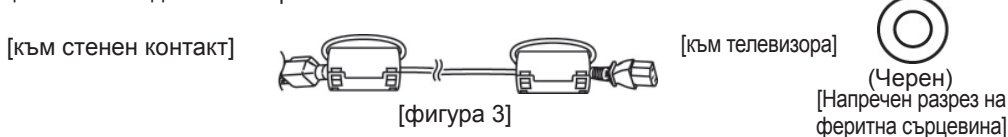

- 4 Използвайте феритната сърцевина за намаляване на електромагнитните смущения в LAN кабела. Омотайте LAN кабела веднъж около малката феритна сърцевина и три пъти около голямата феритна сърцевина. Поставете феритната сърцевина близо до телевизора.

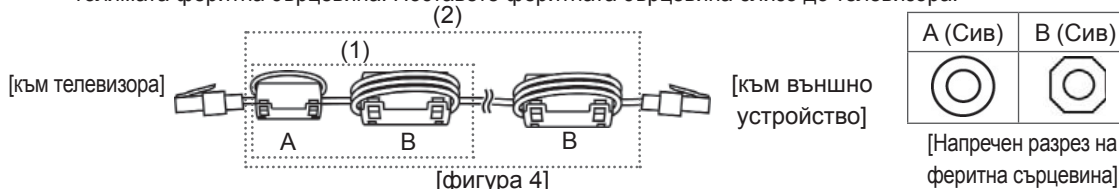

- Ако разполагате с една феритна сърцевина, следвайте действията, представени на Фигура 1.
- Ако разполагате с две феритни сърцевини, следвайте действията, представени на Фигури 1 и 2.
- Ако разполагате с три феритни сърцевини, следвайте действията, представени на Фигури 1 и 3.
- Ако разполагате с четири феритни сърцевини, следвайте действията, представени на Фигури 1, 2 и 4(1).
- Ако разполагате с пет феритни сърцевини, следвайте действията, представени на Фигури 1, 3 и 4(1).
- Ако има налични шест феритни сърцевини, следвайте указанията, посочени на фигури 1, 3 и 4(2).

- За оптимална връзка HDMI кабелите и USB устройствата трябва да имат фасет с дебелина под 10 мм и ширина 18 мм. (С изключение на 42/50PT25**, 50/60PV25**, 42/50PT35**, 50PV35**, 50/60PZ25**, 42/50PW45**, 50/60PZ55**, 22/26/32LK33**, 32/37/42LK43**, 32/42/47LK53**, 47LK95**, 42/50PT45**)

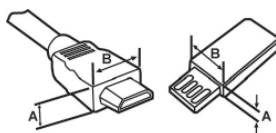



- *A 10 мм
- *B 18 мм

Закупува се отделно

С цел повишаване на качеството самостоятелно закупените артикули могат да се променят или актуализират без предизвестие.

За да закупите такива, се обърнете към местния представител.

Това устройство работи единствено със съвместими плазмени телевизори LG, LED LCD или LCD телевизори.

само плаз- мени телевизори	само при LCD/LED LCD телевизори
	
3D очила (AG-S230, AG-S250, AG-S270: само 3D модели)	FPR 3D очила ¹ (AG-F2** : само 3D модели)

¹ Наименованието на модела или дизайна му могат да се променят в зависимост от надстройката на функциите на продукта или фактори и условия, свързани с производителя.

Части и бутони



БЕЛЕЖКА

- За да намалите консумираната електрическа енергия, можете да оставите телевизора в режим на готовност. Ако за известно време не гледате телевизия, трябва да го изключвате от захранващия му бутон, за да намалявате консумираната електрическа енергия.
- Консумираната електрическа енергия по време на употреба може да се понижи значително, ако намалите нивото на яркост на телевизора и това съответно ще понижи и общите разходи от използване на уреда.



ВНИМАНИЕ

- Не стъпвайте върху стъклената стойка и не я подлагайте на никакви въздействия. Възможно е да се счупи, причинявайки наранявания от парчета стъкло или да доведе до падане на телевизора.
- Не провлачвайте телевизора. Подовата настилка под него може да се повреди.
- Някои модели имат поставено тънко покритие върху екрана, което не трябва да се сваля.

- Показаното изображение може да се различава от вашия телевизор.

Само 50/60PZ25**, 42/50PW45**, 50/60PZ55**, 42/50PT45**

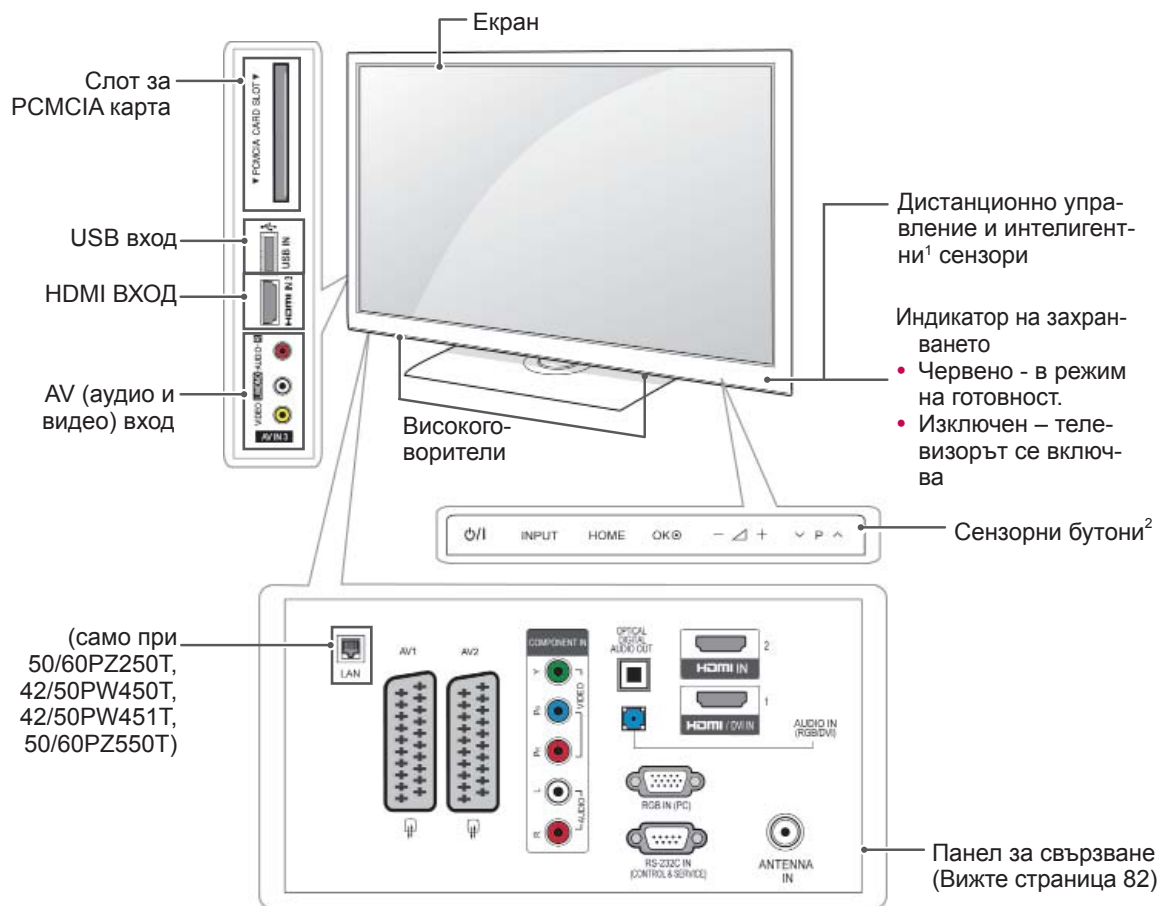

Бутон	Описание
⏻/⏻	Изключва или включва захранването
INPUT	Сменя входа
HOME	Влизате в главните менюта или записвате въведените данни и излизате от менютата
OK	Избира маркираната опция от менюто или потвърждава въведени данни
- ▲ +	Регулира силата на звука.
▼ ▢ ▲	Превъртате през записаните програми

- 1 Интелигентен сензор - Настройва качеството на изображението съобразно с околната среда.
- 2 Сензорен бутон - Можете да използвате желаната функцията, присвоена към даден бутон, като го докоснете.

- Показаното изображение може да се различава от вашия телевизор.

Само 50/60PV25**, 42/50PT35**, 50PV35**, 42/50PT25**

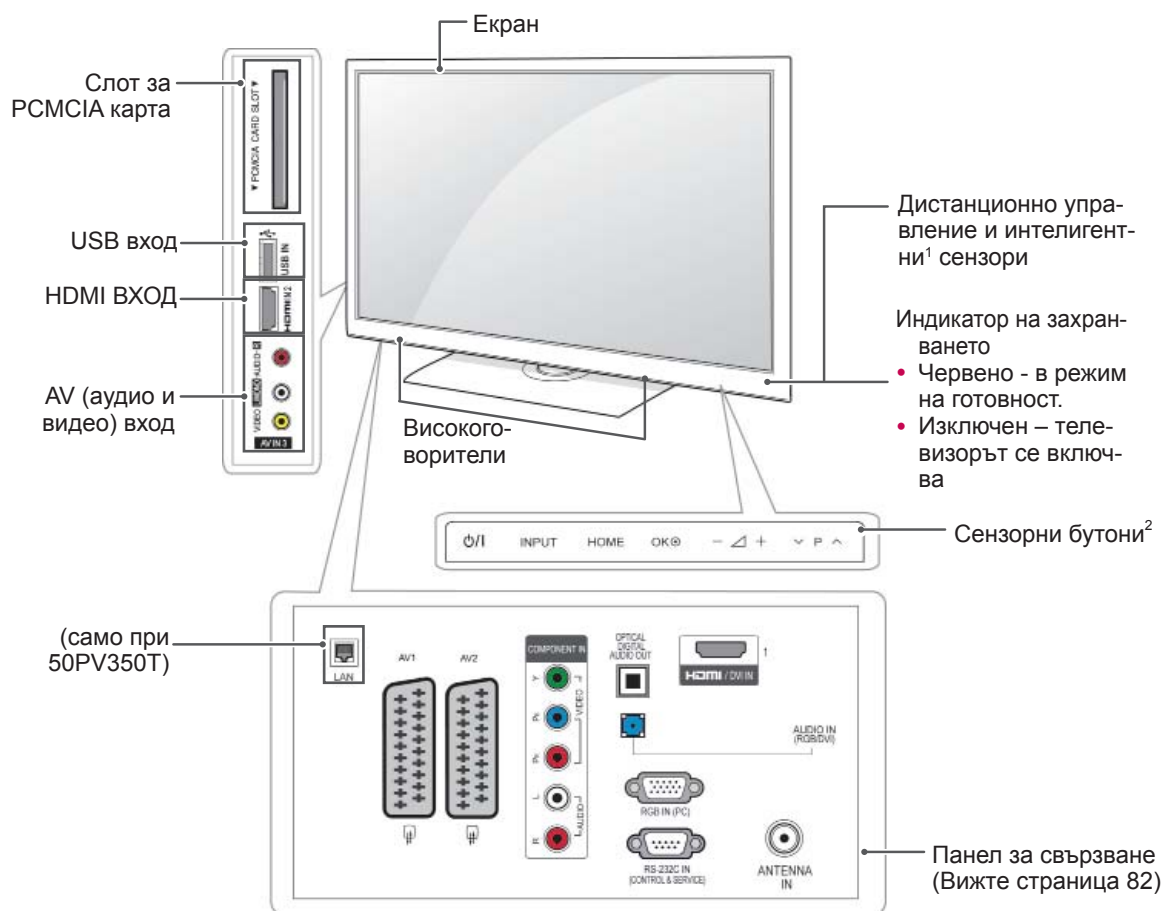

Бутон	Описание
⏻/⏻	Изключва или включва захранването
INPUT	Сменя входа
HOME	Влизате в главните менюта или записвате въведените данни и излизате от менютата
OK	Избира маркираната опция от менюто или потвърждава въведени данни
- 🔊 +	Регулира силата на звука.
⏮ ⏪ ⏩ ⏭	Превъртате през записаните програми

1 Интелигентен сензор - Настройва качеството на изображението съобразно с околната среда.

2 Сензорен бутон - Можете да използвате желаната функция, присвоена към даден бутон, като го докоснете.

- Показаното изображение може да се различава от вашия телевизор.

Само 22/26/32LK33**, 32/37/42LK43**, 32/42/47LK53** (С изключение на 32/42/47LK530T), 47LK95**

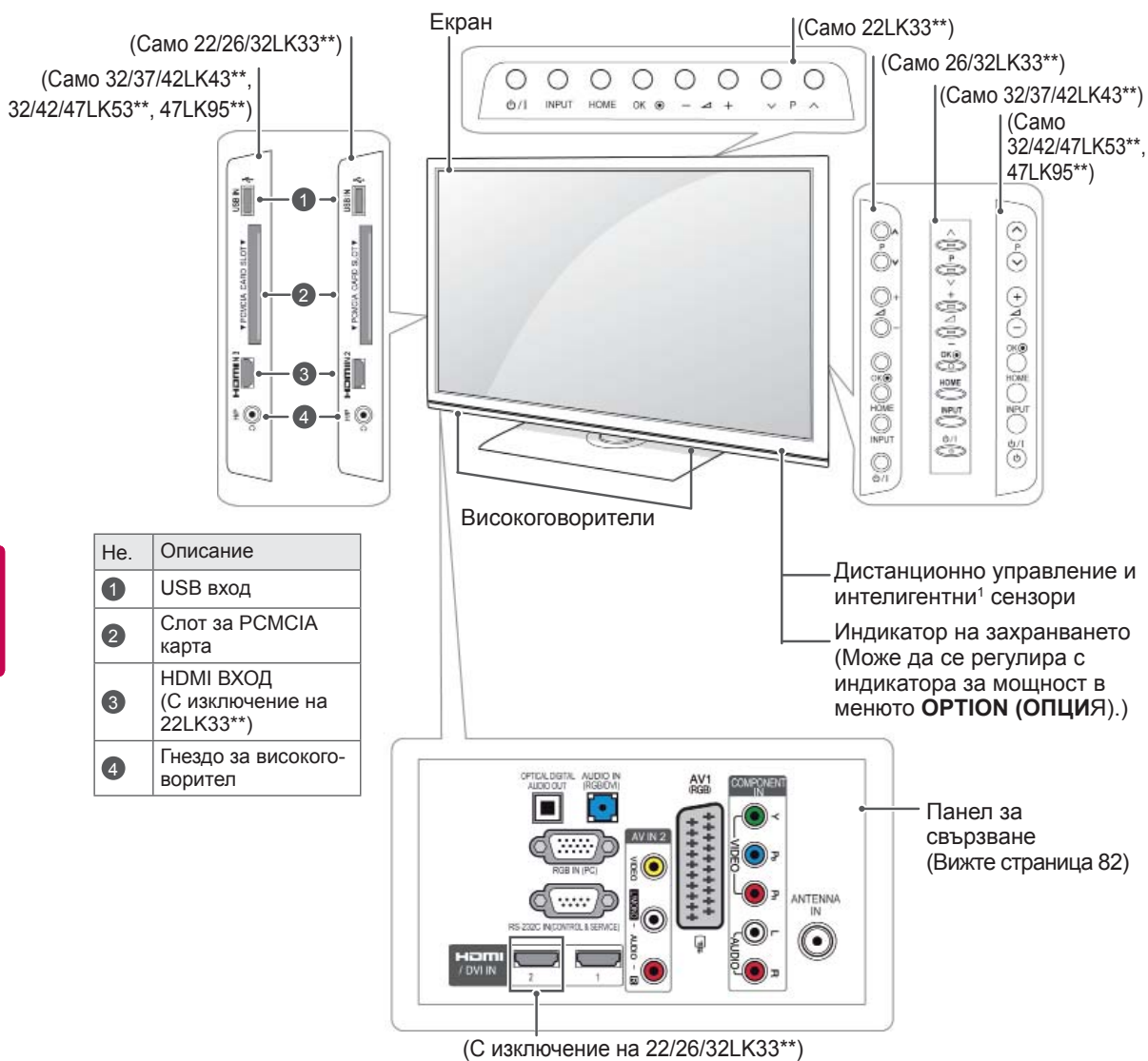

№.	Описание
1	USB вход
2	Слот за PCMCIA карта
3	HDMI ВХОД (С изключение на 22LK33**)
4	Гнездо за високоговорител

Бутон	Описание
⏻/⏻	Изключва или включва захранването
INPUT	Сменя входа
HOME	Влизате в главните менюта или записвате въведените данни и излизате от менютата
OK	Избира маркираната опция от менюто или потвърждава въведени данни
- / +	Регулира силата на звука.
⏮ / P / ⏭	Превъртате през записаните програми

1 Интелигентен сензор - Настроява качеството на изображението съобразно с околната среда. (Само 32/42/47LK53**, 47LK95**)

- Показаното изображение може да се различава от вашия телевизор.

Само 19/22/26LV25**, 19/22LV23**, 22/26LV55**

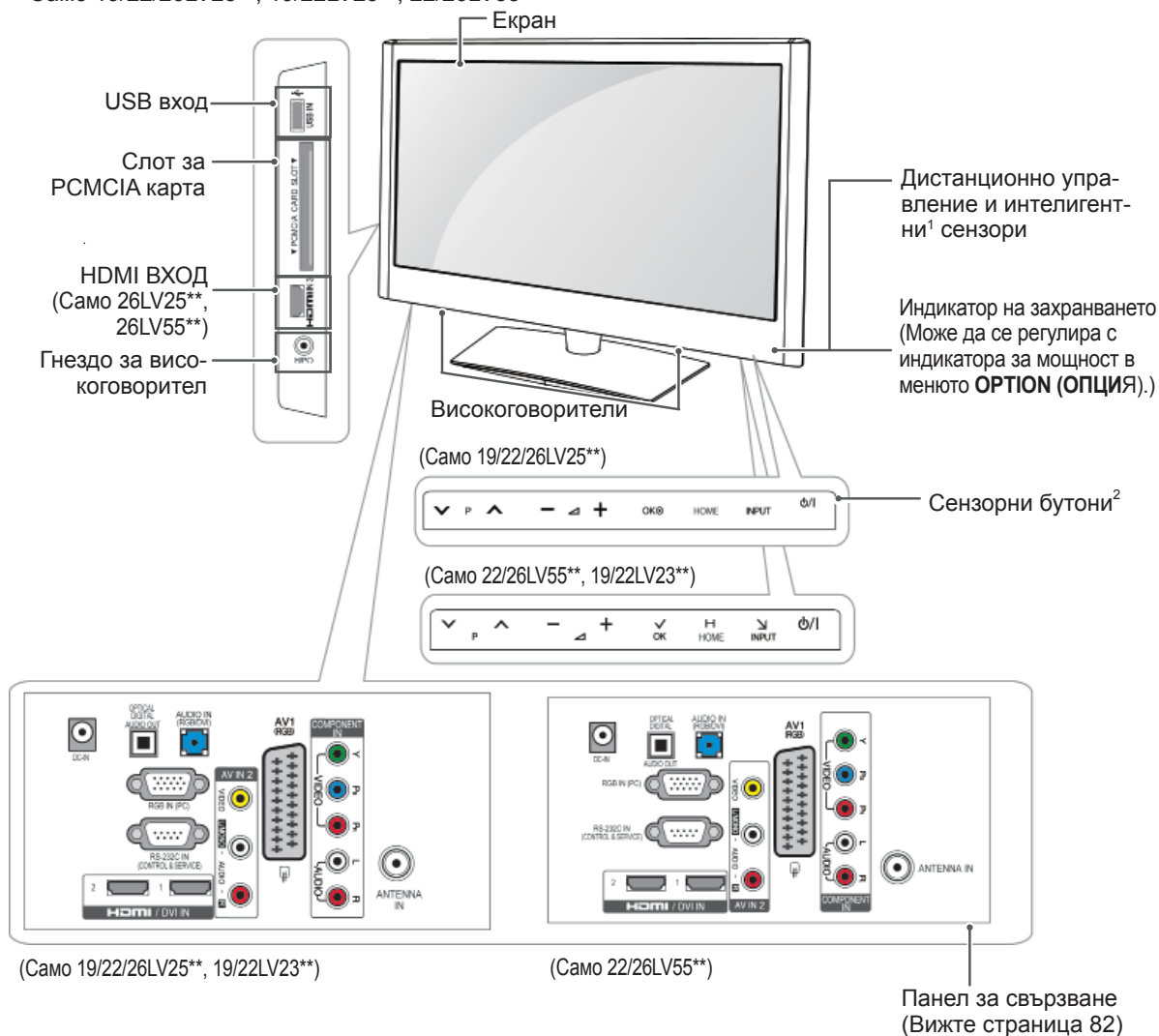

Бутон	Описание
	Превъртате през записаните програми
	Регулира силата на звука.
	Избира маркираната опция от менюто или потвърждава въведени данни
	Влизате в главните менюта или записвате въведените данни и излизате от менютата
	Сменя входа
	Изключва или включва захранването

1 Интелигентен сензор - Настройва качеството на изображението съобразно с околната среда.

2 Сензорен бутон - Можете да използвате желаната функцията, присвоена към даден бутон, като го докоснете.

- Показаното изображение може да се различава от вашия телевизор.

Само 32/42/47LK530T, 32/42LK550T, 32/37/42/47LV355T

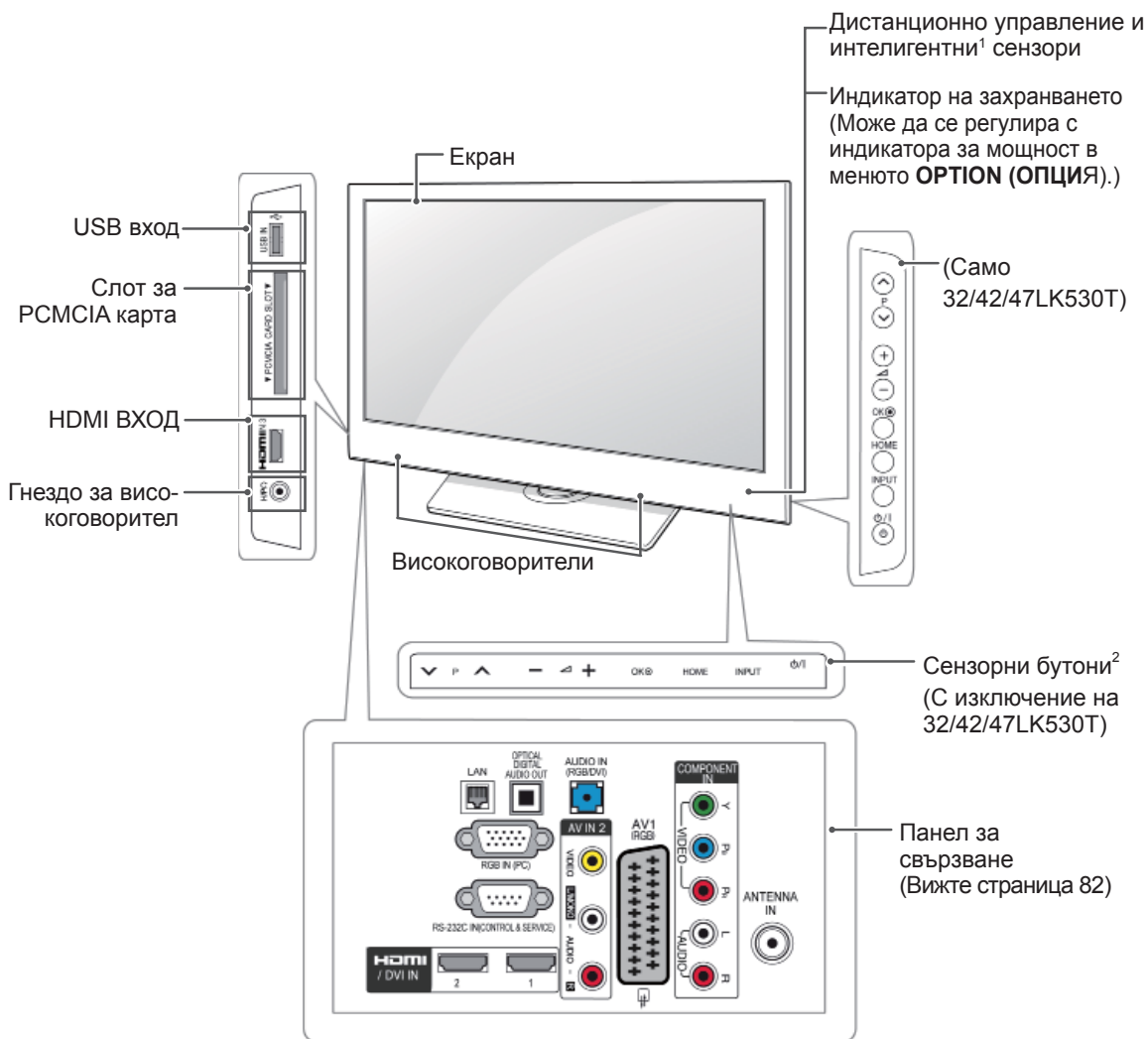

Бутон	Описание
▼ P ▲	Превъртате през записаните програми
— ◀ +	Регулира силата на звука.
OK	Избира маркираната опция от менюто или потвърждава въведени данни
HOME	Влизате в главните менюта или записвате въведените данни и излизате от менютата
INPUT	Сменя входа
⏻/⏿	Изключва или включва захранването

- Интелигентен сензор - Настройва качеството на изображението съобразно с околната среда.
- Сензорен бутон - Можете да използвате желаната функцията, присвоена към даден бутон, като го докоснете.

- Показаното изображение може да се различава от вашия телевизор.

Само 32/37/42LK45**, 32/42LK55**, 32LV25**, 32/42LV34**, 32/37/40/42/47LV35**, 32/37/42/47LV45**, 32/42/47/55LV45**, 42/47LV54**, 32/37/42LK46**, 32/37/42/47LV36** (С изключение на 32/42LK550T, 32/37/42/47LV355T)

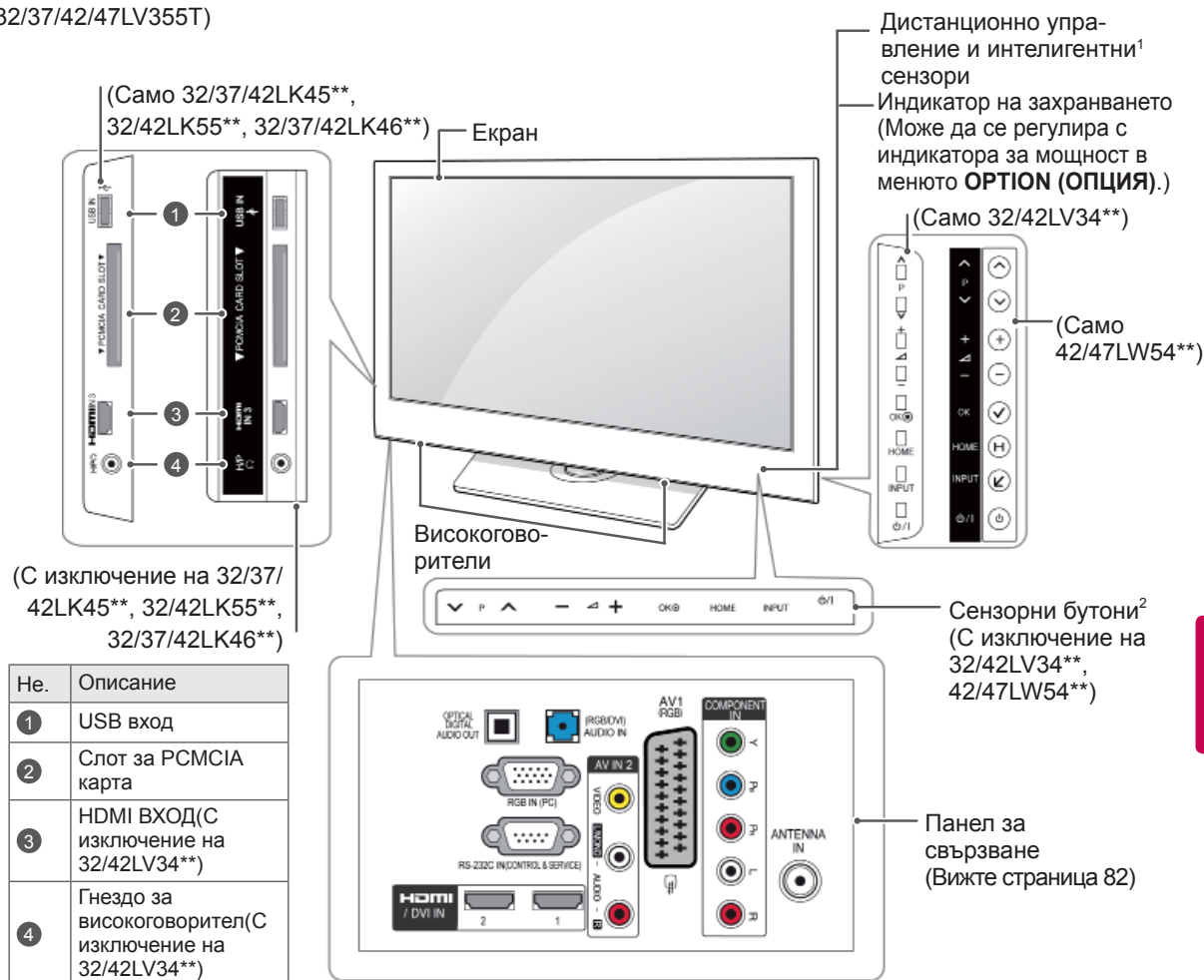

№.	Описание
1	USB вход
2	Слот за PCMCIA карта
3	HDMI ВХОД (С изключение на 32/42LV34**)
4	Гнездо за високоговорител (С изключение на 32/42LV34**)

Бутон	Описание
↙ П ↘	Превъртате през записаните програми
- ◀ +	Регулира силата на звука.
OK	Избира маркираната опция от менюто или потвърждава въведени данни
HOME	Влизате в главните менюта или записвате въведените данни и излизате от менютата
INPUT	Сменя входа
⏻/⏿	Изключва или включва захранването

1 Интелигентен сензор - Настройва качеството на изображението съобразно с околната среда.

2 Сензорен бутон - Можете да използвате желаната функцията, присвоена към даден бутон, като го докоснете.

Повдигане и преместване на телевизора

Когато премествате или повдигате телевизора, прочетете следната информация, за да предотвратите надраскване или повреда и да осигурите безпроблемно транспортиране, независимо от модела и размера на телевизора.



ВНИМАНИЕ

- Винаги избягвайте да докосвате екрана, тъй като това може да доведе до повреда на екрана или в някои пиксели, които служат за изграждане на изображенията.
- Препоръчително е да премествате телевизора в кутията или опаковъчния материал, в който първоначално е бил доставен.
- Преди да местите или повдигате телевизора, изключете захранващия и всички останали кабели.
- Когато държите телевизора, екранът трябва да е поставен с лице, не насочено към вас, за да го предпазите от надраскване.



- Придържайте добре горната и долната страна на рамката на телевизора. Не докосвайте прозрачната част, високоговорителя или решетъчната зона на високоговорителя.

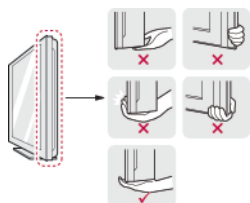

- Когато транспортирате голям телевизор, са необходими поне 2 души.
- Когато носите телевизора, го дръжте, както е показано на следната фигура.



- Когато транспортирате телевизора, не го излагайте на раздрусване или прекомерна вибрация.
- Когато транспортирате телевизора, го дръжте в изправено положение, никога не го обръщайте на една страна и не го наклоняйте ляво или вдясно.

Настройка на телевизора

- Показаното изображение може да се различава от вашия телевизор.
- Поставете телевизора на стойка и го окачете на маса или стена.

Монтиране на стойката

(Само 42/50PT25**, 50/60PV25**, 42/50PT35**, 50PV35**, 50/60PZ25**, 42/50PW45**, 50/60PZ55**, 42/50PT45**)

- 1 Поставете телевизора върху хоризонтална повърхност с екрана, сочещ с лице надолу.



ВНИМАНИЕ

- Поставете пенеста подложка или мека предпазна кърпа върху повърхността, за да защитите екрана от повреда.

- 2 Съединете частите на **корпуса на стойката** с **основата на стойката** на телевизора.

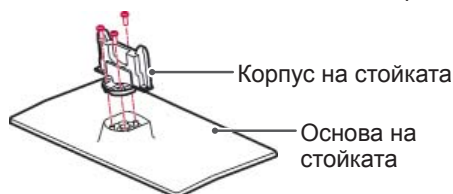

- 3 Застопорете телевизора и стойката с 4-те винта.

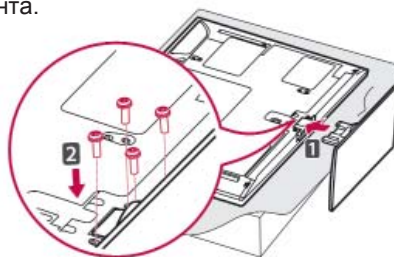

Непременно сглобете предната и задната част на стойката.

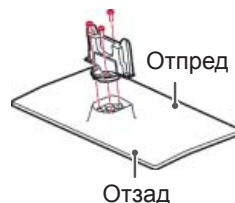

ВНИМАНИЕ

- Затегнете добре винтовете, за да предотвратите наклоняване на телевизора напред. Не пренатягайте.

(Само 22LK33**)

- 1 Поставете телевизора върху хоризонтална повърхност с екрана, сочещ с лице надолу.

ВНИМАНИЕ

- Поставете пенеста подложка или мека предпазна кърпа върху повърхността, за да защитите екрана от повреда.

- 2 Сглобете телевизора, както е показано.

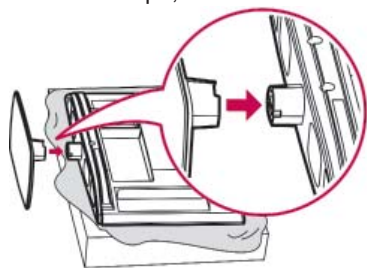

(Само 19/22LV23**)

- 1 Поставете телевизора върху хоризонтална повърхност с екрана, сочещ с лице надолу.

ВНИМАНИЕ

- Поставете пенеста подложка или мека предпазна кърпа върху повърхността, за да защитите екрана от повреда.

- 2 Съединете частите на **корпуса на стойката** с **основата на стойката** на телевизора.



- 3 Застопорете телевизора и стойката с 4-те винта.

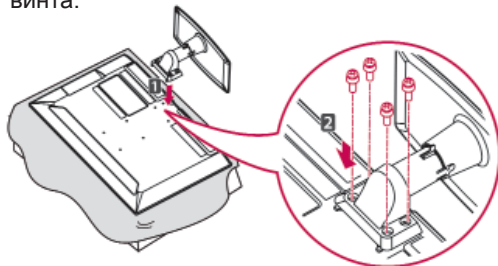

ВНИМАНИЕ

- Затегнете добре винтовете, за да предотвратите накланяне на телевизора напред. Не пренатягайте.

(Само 26/32LK33**, 32/37/42LK43**, 32/42/47LK53**, 32/37/42LK45**, 32/42LK55**, 47LK95**, 32/37/42LK46**)

- 1 Поставете телевизора върху хоризонтална повърхност с екрана, сочещ с лице надолу.

ВНИМАНИЕ

- Поставете пенеста подложка или мека предпазна кърпа върху повърхността, за да защитите екрана от повреда.

- 2 Съединете частите на **корпуса на стойката** с **основата на стойката** на телевизора.

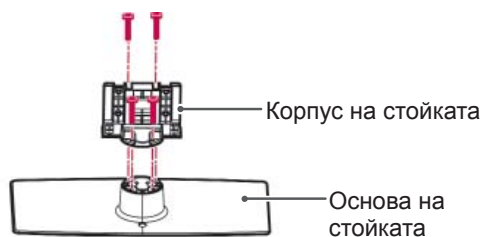

- 3 Застопорете телевизора и стойката с 4-те винта.

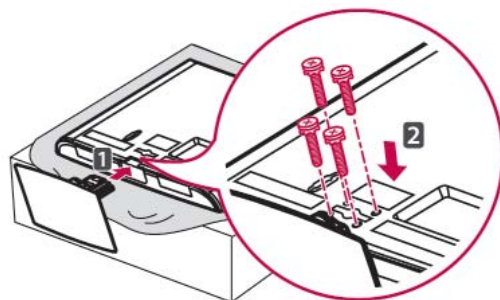

ВНИМАНИЕ

- Затегнете добре винтовете, за да предотвратите накланяне на телевизора напред. Не пренатягайте.

(Само 19/22/26LV25**, 22/26LV55**)

- 1 Поставете телевизора върху хоризонтална повърхност с екрана, сочещ с лице надолу.

ВНИМАНИЕ

- Поставете пенеста подложка или мека предпазна кърпа върху повърхността, за да защитите екрана от повреда.

- 2 Съединете частите на корпуса на стойката с основата на стойката на телевизора.

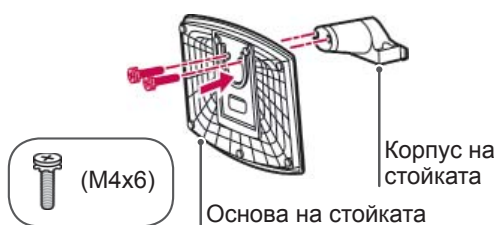

- 3 Застопорете телевизора и стойката с 2-те винта.

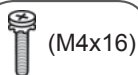
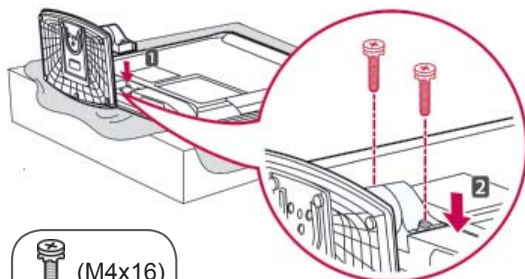

ВНИМАНИЕ

- Затегнете добре винтовете, за да предотвратите накланяне на телевизора напред. Не пренатягайте.

(Само 32LV25**, 32/42LV34**, 32/37/40/42/47LV35**, 32/37/42/47LV45**, 32/42/47/55LV45**, 32/37/42/47LV36**)

- 1 Поставете телевизора върху хоризонтална повърхност с екрана, сочещ с лице надолу.

ВНИМАНИЕ

- Поставете пенеста подложка или мека предпазна кърпа върху повърхността, за да защитите екрана от повреда.

- 2 Съединете частите на корпуса на стойката с основата на стойката на телевизора.

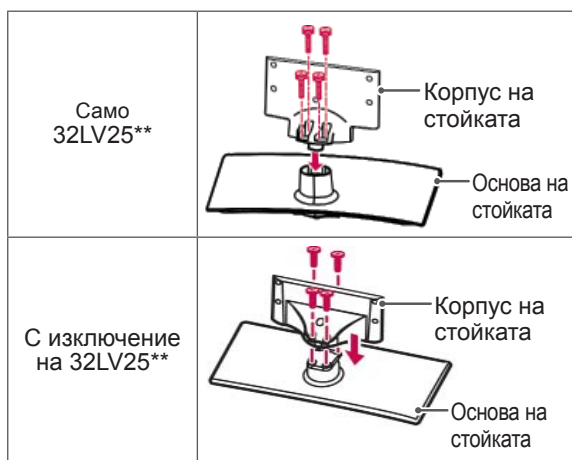

- 3 Застопорете телевизора и стойката с 4-те винта.

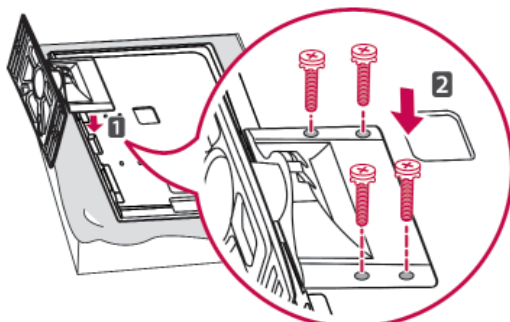

ВНИМАНИЕ

- Затегнете добре винтовете, за да предотвратите накланяне на телевизора напред. Не пренатягайте.

(Само 42/47LW54**)

- 1 Поставете телевизора върху хоризонтална повърхност с екрана, сочещ с лице надолу.



ВНИМАНИЕ

- Поставете пенеста подложка или мека предпазна кърпа върху повърхността, за да защитите екрана от повреда.

- 2 Съединете частите на **корпуса на стойката** с **основата на стойката** на телевизора.

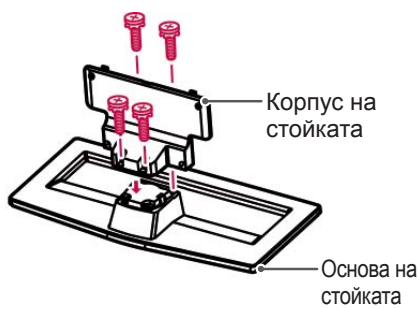

- 3 Сглобете телевизора, както е показано.

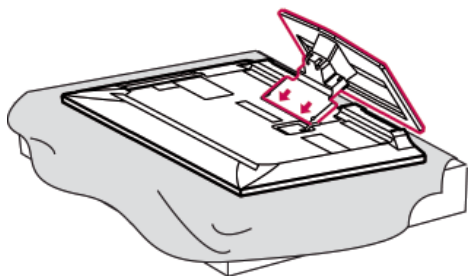

- 4 Застопорете телевизора и стойката с 4-те винта.

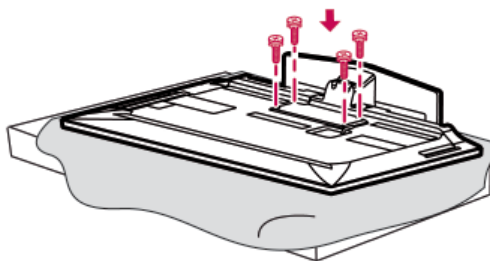

ВНИМАНИЕ

- Затегнете добре винтовете, за да предотвратите накланяне на телевизора напред. Не пренатягайте.

Не се използва стойка за монтиране върху маса

- Показаното изображение може да се различава от вашия телевизор.

(Само 42/50PT25**, 50/60PV25**, 42/50PT35**, 50PV35**, 50/60PZ25**, 42/50PW45**, 50/60PZ55**, 42/50PT45**)

- Натиснете предоставеното защитно покритие в отвора отдолу на телевизора, докато щракне на мястото си.
- Поставете лентата на защитното покритие.
 - По този начин ще предотвратите събирането на прах и замърсявания в отвора.
 - Когато монтирате уреда на конзола за окачване на стена, използвайте защитното покритие.

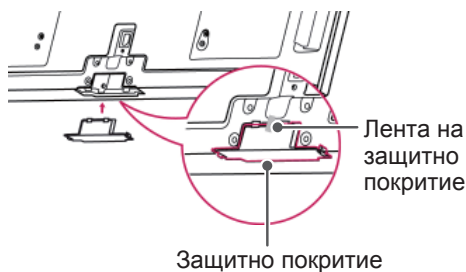

(Само 26/32LK33**, 32/37/42LK43**, 32/42/47LK53**, 32/37/42LK45**, 32/42LK55**, 47LK95**, 32/37/42LK46**)

- Натиснете предоставеното защитно покритие в отвора отдолу на телевизора, докато чуete щракване.



(Само 22LK33**)

- Поставете телевизора върху хоризонтална повърхност с екрана, сочещ с лице надолу.
- Извадете 2-те винта и издърпайте стойката извън телевизора.



- Натиснете предоставеното защитно покритие в отвора отдолу на телевизора, докато щракне на мястото си. По този начин ще предотвратите събирането на прах и замърсявания.

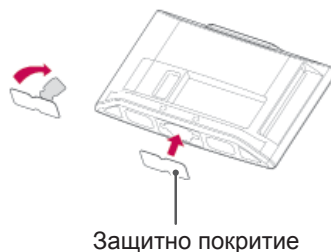

Монтаж на маса

- Показаното изображение може да се различава от вашия телевизор.

1 Повдигнете и завъртете телевизора в изправена позиция върху маса.

- Оставете разстояние от 10 см (минимум) от стената, за да осигурите необходимата вентилация.

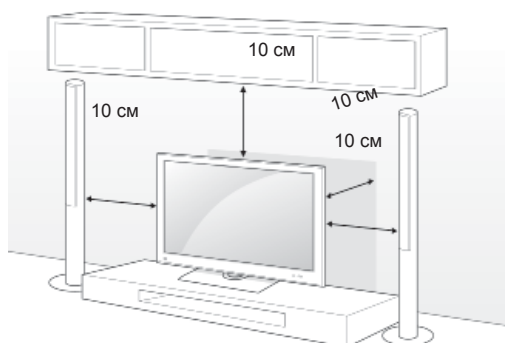

2 Включете захранващия кабел в стенен контакт.

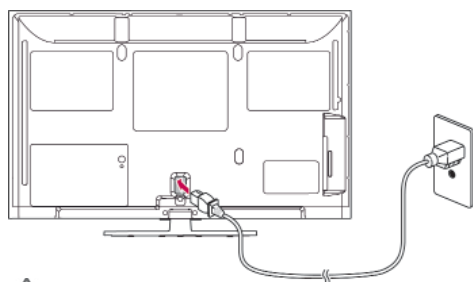

ВНИМАНИЕ

- Не поставяйте телевизора близо до или върху топлинни източници, тъй като това може да причини пожар.



БЕЛЕЖКА

- Завъртете на 20 градуса вляво или вдясно и регулирайте ъгъла на телевизора така, че да съответства на позицията, от която гледате. (с изключение на 22LK33**, 19/22/26LV25**, 22/26LV55**, 19/22LV23**)

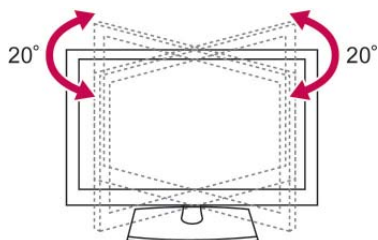

Застопоряване на телевизора върху маса

- Показаното изображение може да се различава от вашия телевизор.

(Само 26/32LK33**, 32/37/42LK43**, 32/37/42LK45**, 32/42LK53**, 32/42LK55**, 32LV25**, 32/37LV35**, 32LW45**, 32/37LV45**, 32LV34**, 32/37/42LK46**, 32/37LV36**)

Застопорете телевизора върху масата, за да го предпазите от преобръщане напред, повреда и евентуално нараняване.

Монтирайте телевизора върху маса и след това поставете и затегнете предоставения болт на гърба на стойката.

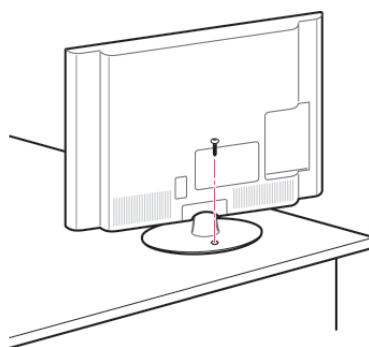

ПРЕДУПРЕЖДЕНИЕ

- За да предотвратите падане на телевизора, трябва да е много устойчиво закрепен към пода/стената съгласно инструкциите за монтаж. Обръщането, поклащането или удрянето на телевизора могат да причинят нараняване.

Застопоряване на телевизора към стена

- Показаното изображение може да се различава от вашия телевизор.

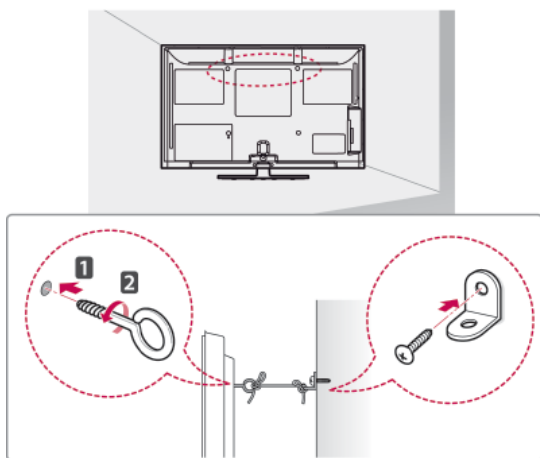

1 Поставете и затегнете шарнирните болтове или конзолите и болтовете на гърба на телевизора.

- Ако на нивото на шарнирните болтове има поставени болтове, най-напред извадете болтовете.

2 Монтирайте конзолите на стената с помощта на болтовете.

Напаснете местоположението на конзолата за стена с шарнирните болтове на гърба на телевизора.

3 Свържете добре шарнирните болтове с конзолите за стена чрез здраво въже.

Непременно дръжте въжето хоризонтално спрямо повърхността.

**ВНИМАНИЕ**

- Не допускайте качване или овесване на деца на телевизора.

**БЕЛЕЖКА**

- Използвайте достатъчно устойчива и голяма платформа или шкаф, за да осигурите поддръжка за телевизора.

Използване на защитната система Кенсингтън (тази характеристика не се предлага за всички модели.)

- Показаното изображение може да се различава от вашия телевизор.

Конекторът на защитната система Кенсингтън се намира на гърба на телевизора. За допълнителна информация относно монтажа и използването разгледайте ръководството към защитната система Кенсингтън или посетете уеб сайта <http://www.kensington.com>.

Включете кабела на защитната система Кенсингтън между телевизора и масата.

**Монтаж на стена**

Внимателно монтирайте конзола за стена на гърба на телевизора и след това на здрава стена, перпендикулярно спрямо пода. Когато монтирате телевизора на повърхности от други строителни материали, моля, обърнете се към квалифицирани специалисти.

LG препоръчва монтажът на стена да се извърши от квалифициран професионалист.

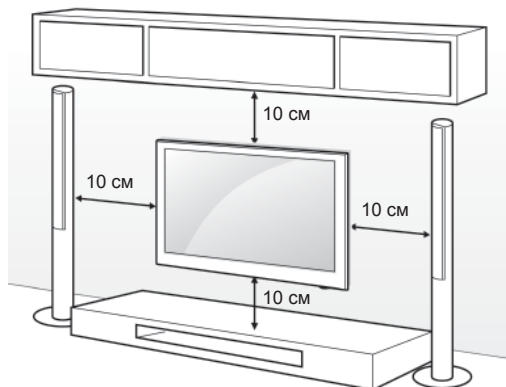

Непременно използвайте винтове и конзоли за стена, които отговарят на стандартите VESA. В следната таблица са представени стандартните размери на комплектите при монтаж на стена.

Закупува се отделно (конзола за монтаж на стена)

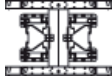
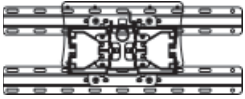
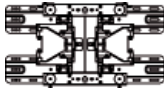
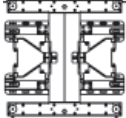
Модел	42/50PT25** 42/50PT35** 50PV35** 50PZ25** 42/50PW45** 50PZ55** 42/50PT45** 50PV25**	60PV25** 60PZ25** 60PZ55**
VESA (A x B)	400 x 400	600 x 400
Стандартен винт	M6	M8
Брой винтове	4	4
Конзола за монтиране на стена	PSW400B, PSW400BG	PSW600B, PSW600BG
		
Модел	22LK33** 19/22/26LV25** 22/26LV55** 19/22LV23**	26/32LK33** 32LK43** 32LK45** 32LK53** 32LK55** 32LV25** 32LV35** 32LV45** 32LW45** 32LV34** 32LK46** 32LV36**
VESA (A x B)	100 x 100	200 x 100
Стандартен винт	M4	M4
Брой винтове	4	4
Конзола за монтиране на стена	LSW100B, LSW100BG	
		
Модел	37/42LK43** 37/42LK45** 42LK55** 42/47LK53** 37LV35** 37LV45** 47LK95** 37/42LK46** 37LV36**	40/42/47LV35** 42/47LV45** 42/47/55LW45** 42/47LV36**
VESA (A x B)	200 x 200	400 x 400
Стандартен винт	M6	M6
Брой винтове	4	4
Конзола за монтиране на стена	LSW200B, LSW200BG	LSW400B, LSW400BG
		

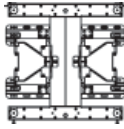
Модел	42LV34** 42/47LW54**
VESA (A x B)	400 x 400
Стандартен винт	M6
Брой винтове	4
Конзола за монтиране на стена	LSW400BX, LSW400BXG
	

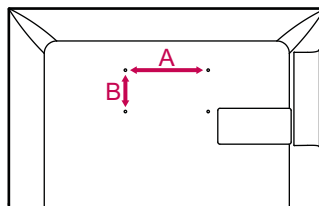

⚠ ВНИМАНИЕ

- Най-напред изключете захранването и след това преместете или монтирайте телевизора. В противен случай може да възникне токов удар.
- Ако монтирате телевизора на тавана или на стена под наклон, може да падне и да причини сериозно нараняване. Използвайте одобрени от LG конзоли за монтаж на стена и се обръщайте към местния представител или квалифициран специалист.
- Не пренатягайте винтовете, тъй като това може да причини повреда на телевизора и да доведе до отпадане на гаранцията ви.
- Използвайте винтове и конзоли за стена, които отговарят на стандарта VESA. Всяка повреда или нараняване поради неправилна употреба или използване на неподходящ аксесоар не се обхващат от гаранцията.

! БЕЛЕЖКА

- Използвайте винтовете, които са посочени в спецификацията на винтовете на стандарта VESA.
- Комплектът за монтаж на стена съдържа ръководство за инсталация и необходимите за целта части.
- Дължината на винтовете може да е различна в зависимост от конзолата за стена. Уверете се, че използвате подходящата дължина.
- Допълнителна информация ще откриете в ръководството към стойката за стена.

Организиране на кабелите

- Показаното изображение може да се различава от вашия телевизор.

(Само 42/50PT25**, 50/60PV25**, 42/50PT35**, 50PV35**, 50/60PZ25**, 42/50PW45**, 50/60PZ55**, 42/50PT45**)

- 1 Поставете халката за придържане на кабелите и захранващия кабел. Това ще помогне да предотвратите неволното дръпване на захранващия кабел.

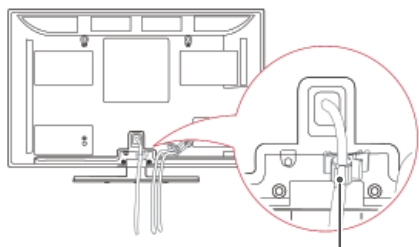

Гнездо за захранващ кабел

- 2 Съберете и стегнете заедно кабелите с помощта на халката за придържане на кабели. В случая с LAN кабела инсталирайте, както е показано, за да намалите електромагнитните вълни.

(Само 50PV350T, 50/60PZ250T, 42/50PW450T, 42/50PW451T, 50/60PZ550T)

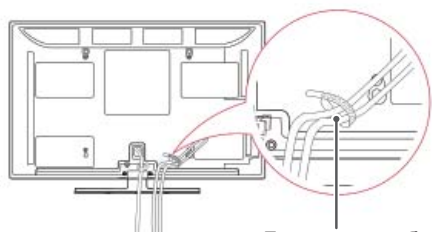

Държач на кабели



ВНИМАНИЕ

- Не премествайте телевизора, докато държите държача на кабели и халката за придържане на кабелите, тъй като държачите на кабели може да се счупят, при което телевизорът да се повреди.

(Само 22LK33**, 19/22/26LV25**, 22/26LV55**, 19/22LV23**)

- 1 След като поставите кабелите съобразно необходимостта, монтирайте държача на кабели, както е показано, след което навийте кабелите.

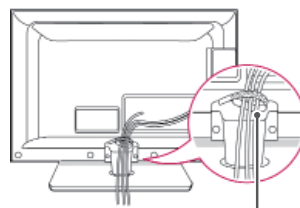

Държач на кабели

(Само 26/32LK33**, 32/37/42LK43**, 32/37/42LK45**, 32/42/47LK53**, 32/42LK55**, 47LK95**, 32/37/42LK46**)

- 1 Съберете и стегнете заедно кабелите с помощта на халката за придържане на кабели.
- 2 Прикрепете плътно халката за придържане на кабела към телевизора.

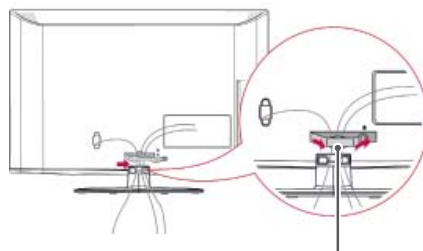

Халка за придържане на кабели



БЕЛЕЖКА

- Не премествайте телевизора, докато държите халката за придържане на кабела, тъй като тя може да се счупи, а телевизорът да се повреди.

(Само 32LV25**, 32/37/40/42/47LV35**,
32/42/47/55LV45**, 32/37/42/47LV45**,
32/42LV34**, 32/37/42/47LV36**)

- 1 Съберете и стегнете кабелите със скобата за придържането им на задния капак на телевизора.



Държач на кабели

(Само 42/47LV54**)

- 1 Съберете и стегнете кабелите със скобата за придържането им на задния капак на телевизора.



Държач на кабели

Позициониране на дисплея

- Показаното изображение може да се различава от вашия телевизор.

(Само 22LK33**)

Регулирайте позицията на панела по различни начини, за да си осигурите максимален комфорт.

- Обхват на наклон

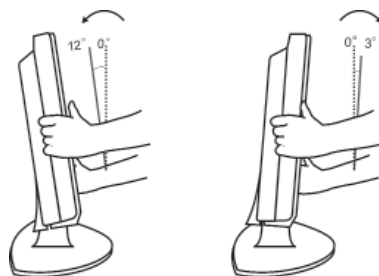

Свързване на телевизор

- Показаното изображение може да се различава от вашия телевизор.

(Само 19/22/26LV25**, 22/26LV55**, 19/22LV23**)

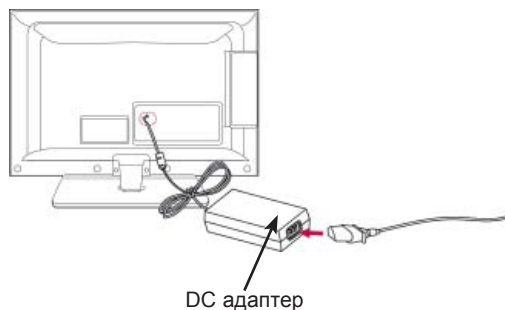

DC адаптер

- 1 Свържете кабела на антената към входа за антена на телевизора.
- 2 Включете щепсела на DC адаптера в жака на захранването на телевизора.
- 3 Свържете захранващия кабел първо с DC адаптера и след това поставете захранващия кабел в стенния контакт.

ДИСТАНЦИОННО УПРАВЛЕНИЕ

Описанията в това ръководство съответстват на бутоните на дистанционното управление.

Моля, прочетете внимателно това ръководство и използвайте правилно телевизора.

За да смените батериите, отворете капака за батерии, сменете ги (1,5 V AAA), като спазвате съответствието на \oplus и \ominus клеми, посочени върху табелката в гнездото, след което затворете капака. Винаги насочвайте дистанционното управление към сензора за дистанционно управление на телевизора.

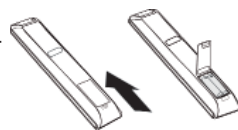

За да извадите батериите, извършете същите действия както при поставяне, но в обратен ред.



ВНИМАНИЕ

- Не смесвайте стари с нови батерии, тъй като това може да повреди дистанционното управление.



⏻ (POWER) (ЗАХРАНВАНЕ)

Включва или изключва захранването.

ENERGY SAVING (Вижте страница 67) (ПЕСТЕНЕ НА ЕНЕРГИЯ)
Настройва яркостта на екрана с цел намаляване консумацията на енергия.

AV MODE (Вижте страница 44) (AV РЕЖИМ)
Избира AV режим.

INPUT (Вижте страница 44) (ВХОД)
Променя входния източник; включва телевизора.

TV/RAD
Избира радио, телевизионни и DTV програма.

☀ (LIGHT) (ОСВЕТЛЕНИЕ)

Осветява бутоните на дистанционното управление.



Числови бутони

Въвежда числа.

СПИСЪК (Вижте страница 39)
Влизате в списъка със записани програми.

Q.VIEW (БЪРЗ ПРЕГЛЕД)
Връщате се на предишно гледаната програма.

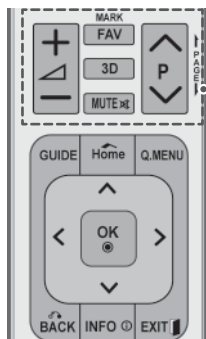

\triangle + -
 Регулира силата на звука.

MARK (МАРК.)
 Избирате меню или опция.

FAV (Любими) (Вижте страница 39)
 Влизате в списъка си с любими програми.

3D (само при 3D модели) (Вижте страница 49)
 Служи за гледане на 3D видео.

RATIO (Съотношение) (Вижте страница 42)
 Преобразмеряват изображението.

MUTE (Изключване на звука)
 Изключват всички звуци.

P ^ v
 Превъртат през записаните програми.

PAGE (Страница)
 Преместват се на предишния или на следващия екран.

CHAR/NUM
 Превключват между режими на въвеждане Letter (Букви) и Number (Числа).

DELETE (Изтриване)
 Изтриват букви и числа.

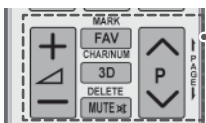

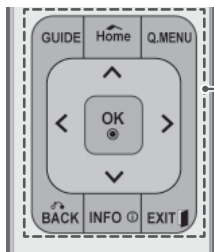

РЪКОВОДСТВО

Показва програмното ръководство.

Начало

Влизате в главните менюта.

Q. МЕНЮ (Вижте страница 46)

Влизате в менютата за бърз достъп.

Бутони за навигация (нагоре/надолу/вляво/вдясно)

Превъртате през менюта или опции.

ОК

Избирате менюта или опции и потвърждавате своя избор.

BACK (НАЗАД)

Връщате се на предишното ниво.

INFO (Вижте страница 40)

(ИНФОРМАЦИЯ) Преглеждате информацията на текущо избраната програма и екран.

EXIT (ИЗХОД)

Изтрива всичко на екрана и се връща на телевизионен режим.



Цветни бутони

Тези бутони се използват за телетекст (само при модели с TELETEXT), редактиране на програми.

3D НАСТРОЙКИ (само при 3D модели)

Използвайте ги за преглед на 3D видео.



TELETEXT BUTTONS (БУТОНИ ЗА ТЕЛТЕКСТ) (Вижте страница 90)

Тези бутони се използват за телетекст.

За допълнителна информация разгледайте раздел "Телетекст".

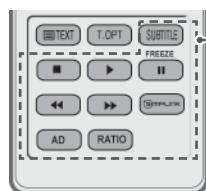
**СУБТИТРИ**

Преобразува избраните от вас субтитри в цифров режим.

Control buttons (бутона за управление) (■, ▶, II, ◀◀, ▶▶)

Управлявате менютата MY MEDIA (МОЯ МЕДИЯ) или устройствата, съвместими със SIMPLINK (USB, SIMPLINK).

FREEZE (СТОПИРАНЕ)

Стопирате текущия кадър, като същевременно използвате входен източник TV, AV, Component, RGB-PC или HDMI.

SIMPLINK (Вижте страница 89)

Получавате достъп до AV устройства, свързани с телевизора; Отваря се менюто SIMPLINK.

AD

Включва или изключва аудио описанието.

RATIO (Вижте страница 42) (СЪОТНОШЕНИЕ)

Преоразмерявате изображението.

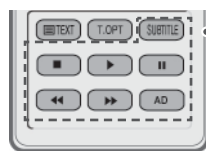
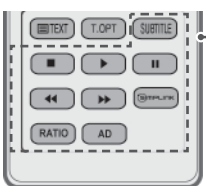
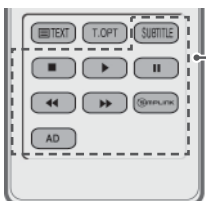

ГЛЕДАНЕ НА ТЕЛЕВИЗИЯ

Свързване на антена

Свържете антена, за да гледате следното на своя телевизор.

С цел да предотвратите повреда, не включвайте в електрическата мрежа, докато не сте направили всички свързвания между устройствата.

Включете телевизора в стенно гнездо за антена чрез радиочестотен кабел (75 Ω).



! БЕЛЕЖКА

- За оптимално качество на картината регулирайте насочеността на антената.
- На места с влошен сигнал за да постигнете картина с по-високо качество може да се наложи да монтирате ускорител на сигнала към антената.
- Ако качеството на изображението е лошо при монтирана антена, насочете я в правилата посока.
- Кабелът на антената и преобразователя не се предоставят в комплекта.

Първоначално включване на телевизора

Когато включвате своя телевизор за първи път, се появява екранът за първоначално настройване. Изберете език и определете базовите настройки.

- 1 Включете захранващия кабел в електрически контакт.
- 2 От режим на готовност натиснете **⏻(POWER)** (ЗАХРАНВАНЕ), за да включите телевизора.
Ако включвате своя телевизор за първи път, ще се появи екранът за първоначално настройване.

! БЕЛЕЖКА

- Можете да влезете и в меню **Фабр. нулиране**, като отворите меню **ОПЦИЯ** от главното меню.

- 3 Следвайте инструкциите на екрана, за да настроите своя телевизор съобразно на предпочитанията си.

Език	Избирате език на дисплея.
↓	
Настройка на режим	Избирате Домашно използване за домашни условия.
↓	
Индикатор на захранването	Настройвате индикатора за мощност. (Когато изберете Домашно използване от настройките на режима - само LED LCD TV)
↓	
Държава	Избирате държава на дисплея. (в зависимост от модела)
↓	
Часова зона	Избирате часова зона и лятно часово време. (когато избраната държава е Русия)
↓	
Настройка на парола	Указвате паролата. (когато избраната държава е Франция)
↓	
Автоматична настройка	Системата автоматично търси и записва наличните програми.

! БЕЛЕЖКА

- За държавите, за които няма потвърдени DTV стандартни за излъчване, е възможно някои от DTV функциите да не са активни в зависимост от DTV средата на излъчване.
- Ако избраната държава е Франция, паролата няма да е '0', '0', '0', '0', а '1', '2', '3', '4'.

- 4 След като завършите с базовото настройване, натиснете **OK**.

! БЕЛЕЖКА

- Ако не направите базовото настройване, екранът му ще се появи при следващото включване на телевизора.
- Ако няма да използвате телевизора продължително време, изключете захранващия кабел от контакта.

- 5 За да изключите телевизора, натиснете **⏻ (POWER) (ЗАХРАНВАНЕ)**.

Гледане на телевизия

- 1 От режим на готовност натиснете **⏻ (POWER) (ЗАХРАНВАНЕ)**, за да включите телевизора.
- 2 Натиснете **INPUT (ВХОД)** и изберете **Antenna (Антенa)**.
- 3 За да изключите телевизора, натиснете **⏻ (POWER) (ЗАХРАНВАНЕ)**.
Телевизорът преминава в режим на готовност.

Управление на програми
Автоматично настройване на програми**Избирайки Antenna (Антенa),**

Използвайте тази опция за автоматично намиране и съхранение на всички налични програми. Когато започнете автоматично програмиране, цялата по-рано съхранена информация за услуги ще бъде изтрита.

- 1 Натиснете **Home (Начало)** за достъп до главните менюта.
- 2 Натиснете бутоните за навигация, за да превъртите до **SETUP (НАСТРОЙКА)** и натиснете **OK**.
- 3 Натиснете бутоните за навигация, за да превъртите до **Auto Tuning (Автоматична настройка)** и натиснете **OK**.
- 4 Натиснете бутоните за навигация, за да превъртите до **Antenna (Антенa)** и натиснете **OK**.
- 5 **Изберете Start (Старт)**, за да започнете автоматично настройване.
Телевизорът търси и записва автоматично наличните програми.
- 6 След като приключите, натиснете **EXIT (ИЗХОД)**.
Когато се върнете на предишното меню, натиснете **BACK (НАЗАД)**.

! БЕЛЕЖКА

- Ако телевизорът търси блокиран канал, системата ще ви подкани да въведете своята парола, за да запазите търсенето на този канал.
- Можете да запазите до 1 000 канала. Броят канали, който можете да запишете, зависи от условията, съпътстващи сигнала на излъчване.
- **Автоматично номериране:** определете дали да използвате номерата на каналите, както се получават от излъчващите ги станции.
- Когато изберете Италия в менюто **Държава**, ако се изведе изскачащ прозорец при конфликт на програмата след автоматична настройка, изберете излъчвател за програмата в конфликт, за да разрешите проблема.
- DVB кабелната телевизия може да се използва в следните страни: Германия, Нидерландия, Швеция, Швейцария, Дания, Австрия, Финландия, Норвегия, Словения, Унгария, Украйна, Ирландия, Полша, Румъния, Испания, България, Русия, Литва, Естония, Латвия, Чехия. (Поддържаната държава може да се добави.)
- Цифрова телевизия не може да се използва в следните държави: Босна, Казахстан. (само плазмени телевизори).

Избирайки **Cable (Кабелен)**,

- 1 Натиснете **Home** (Начало) за достъп до главните менюта.
- 2 Натиснете бутоните за навигация, за да превъртите до **SETUP (НАСТРОЙКА)** и натиснете **OK**.
- 3 Натиснете бутоните за навигация, за да превъртите до **Auto Tuning (Автоматична настройка)** и натиснете **OK**.
- 4 Натиснете бутоните за навигация, за да превъртите до **Cable (Кабел)** и натиснете **OK**.
- 5 Натиснете бутоните за навигация, за да превъртите до **Comhem** или **Other Operators (Други оператори)** и натиснете **OK**.
- 6 Натиснете бутоните за навигация, за да превъртите до **Quick (Бързо)** или **Full (Пълно)** и натиснете **OK**.
- 7 Натиснете бутоните за навигация или числовите бутони, за да превъртите и направите съответните корекции (с изключение на режим "Full" (Пълно)), след което натиснете **OK**.
- 8 **Изберете Start (Старт)**, за да започнете автоматично настройване.
Телевизорът търси и записва автоматично наличните програми.
- 9 След като приключите, натиснете **EXIT (ИЗХОД)**.
Когато се върнете на предишното меню, натиснете **BACK (НАЗАД)**.

**БЕЛЕЖКА**

- Ако телевизорът търси блокиран канал, системата ще ви подкани да въведете своята парола, за да запазите търсенето на този канал.
- Когато изберете Кабел, екранът на Оператора на кабелни услуги може да се различава или да не съществува в зависимост от кабелната уредба в съответната страна. (С изключение на 22/26/32LK335C, 32/37/42LK455C, 19/22/26/32LV255C, 32/37/42/47LV355C, 32/37/42LK469C, 32/37/42/47LV369C, 22/26/32LK336C, 32/37/42LK456C)
- Прозорецът за избор между Оператор на услугите показва отначало само в следните 3 случая: при отваряне на менюто Начална настройка, при превключване от Антена на Кабел и при отваряне на менюто след промяна на Страна. (С изключение на 22/26/32LK335C, 32/37/42LK455C, 19/22/26/32LV255C, 32/37/42/47LV355C, 32/37/42LK469C, 32/37/42/47LV369C, 22/26/32LK336C, 32/37/42LK456C)

- Ако искате да промените избора между Оператор на услуги освен в горните три случая, можете да го направите, като посочите Настройка->Проверка на DTV настройка-> Оператор на услуги. (С изключение на 22/26/32LK335C, 32/37/42LK455C, 19/22/26/32LV255C, 32/37/42/47LV355C, 32/37/42LK469C, 32/37/42/47LV369C, 22/26/32LK336C, 32/37/42LK456C)
- Получена SO сертификация: Швеция (Comhem, Canal Digital), Дания (YouSee, Canal Digital, Stofa), Норвегия (Canal Digital), Нидерландия (Ziggo, UPC Digitaal), Украйна (Volia-Cable), Германия (KDG), Швейцария (CableCom, UPC), Австрия (UPC Digital), Унгария (UPC Digital), Ирландия (UPC Digital), Полша (UPC Digital), Румъния (UPC Digital), Русия (OnLime) (Получената SO сертификация може да бъде добавена.) (С изключение на 22/26/32LK335C, 32/37/42LK455C, 19/22/26/32LV255C, 32/37/42/47LV355C, 32/37/42LK469C, 32/37/42/47LV369C, 22/26/32LK336C, 32/37/42LK456C)
- Ако не можете да намерите желанния оператор на услуги, изберете **Други оператори**. (С изключение на 22/26/32LK335C, 32/37/42LK455C, 19/22/26/32LV255C, 32/37/42/47LV355C, 32/37/42LK469C, 32/37/42/47LV369C, 22/26/32LK336C, 32/37/42LK456C)
- Ако изберете "Други оператори" или избраната страна поддържа само "Други оператори", може да измине известно време за търсене по всички канали, а някои от каналите може да не бъдат включени в търсенето. (С изключение на 22/26/32LK335C, 32/37/42LK455C, 19/22/26/32LV255C, 32/37/42/47LV355C, 32/37/42LK469C, 32/37/42/47LV369C, 22/26/32LK336C, 32/37/42LK456C)
- Ако някои от каналите не се появяват, следвайте стъпките по-долу:
 1. **НАСТРОЙКА -> Авт. настройка -> Кабелен -> Настройка**
 2. Превключете **Настройка на базова станция** от "Изкл." на "Вкл."
 3. Въвеждане на допълнителни стойности като Честота, Скорост символи, Модулиране и Мрежов ID. (За допълнителна информация във връзка с горепосоченото се обърнете към кабелния си оператор.)

Следните стойности са необходими, за да търси всички налични програми за бързо и правилно. Често използваните стойности са предоставени по подразбиране.

Въпреки това, за правилните настройки, моля, допитайте се до доставчик на кабелни услуги.

При използване на **Автоматична настройка** в кабелен DVB режим, изборът на Пълно режим ще търсите сред всички честоти, за да открие наличните канали.

В случаите, когато програмата не е търсена чрез избор на опцията по подразбиране, извършете търсенето, като изберете опция Пълно.

Въпреки това в случаите, когато програмата се търси чрез избор от Пълно, времето за извършване на Авт. Настройка може да се окаже прекалено дълго.

Ако някои от каналите не са открити, когато сте избрали Пълно, изберете полето за отметка In detail (Детайлно) и след това опитайте да настроите отново.

- **Честота:** въведете честота, дефинирана от потребителя.
- **Скорост в символи:** Въведете определена от потребителя скорост в символи (Скорост в символи: скоростта, с която устройство, например модем, изпраща символи на канал).
- **Модулиране:** Въведете определено от потребителя модулиране. (Модулиране: Зареждане на аудио или видео сигнали на носител).
- **Мрежов ИД:** уникален идентификатор, зададен за всеки потребител.
- **Начална Честота:** въведете начален обхват на честотата, определен от потребителя.
- **Крайна Честота :** въведете краен обхват на честотата, определен от потребителя.

Настройка на кабелна DTV (само в кабелен режим)

Обхватът, който потребителят може да избере от менюто на обслужващия оператор се различава в зависимост от броя обслужващи оператори, налични във всяка отделна държава, като при условие, че броят на поддържаните обслужващи оператори за всяка държава е 1, съответната функция се превръща в липса на активация.

- 1 Натиснете **Home** (Начало) за достъп до главните менюта.
- 2 Натиснете бутоните за навигация, за да превъртите до **SETUP (НАСТРОЙКА)** и натиснете **OK**.
- 3 Натиснете бутоните за навигация, за да превъртите до **Cable DTV Setting (Настройка на кабелна DTV)** и натиснете **OK**.
- 4 Натиснете бутоните за навигация, за да превъртите до **Service Operator (Обслужващ оператор) или Channel Auto update (Автоматична актуализация на канал)** и натиснете **OK**.
- 5 Изберете желания от вас източник.
- 6 След като приключите, натиснете EXIT (ИЗХОД).
Когато се върнете на предишното меню, натиснете **BACK (НАЗАД)**.

- Ако изберете опцията Кабел, можете да видите менюто Проверка на DTV настройка.
- Когато Автоматично актуализиране на канали е Вкл., можете да актуализирате информацията за всички програми, които могат да се актуализират, включително текущо гледаната програма.
- Когато Автоматично актуализиране на канали е Изкл., можете да актуализирате единствено информацията за текущо гледаната програма.
- Не можете да изберете Проверка на DTV настройка, ако операторът на услуги е зададен на "Ziggo".

Ръчно настройване на програмите (в цифров режим)

Ръчното настройване позволява да добавите канал в списъка си с програми.

Избирайки **Antenna (Антенa)**,

- 1 Натиснете **Home** (Начало) за достъп до главните менюта.
- 2 Натиснете бутоните за навигация, за да превъртите до **SETUP (НАСТРОЙКА)** и натиснете **OK**.
- 3 Натиснете бутоните за навигация, за да превъртите до **Manual Tuning (Ръчна настройка)** и натиснете **OK**.
- 4 Натиснете бутоните за навигация, за да превъртите до **DTV** и натиснете **OK**.
- 5 Превъртете през различните видове програми и след това добавете или изтрийте някои от програмите.
- 6 **След като приключите, натиснете EXIT (ИЗХОД).**
Когато се върнете на предишното меню, натиснете **BACK (НАЗАД)**.

Избирайки **Cable (Кабелен)**,

- 1 Натиснете **Home** (Начало) за достъп до главните менюта.
- 2 Натиснете бутоните за навигация, за да превъртите до **SETUP (НАСТРОЙКА)** и натиснете **OK**.
- 3 Натиснете бутоните за навигация, за да превъртите до **Manual Tuning (Ръчна настройка)** и натиснете **OK**.
- 4 Натиснете бутоните за навигация, за да превъртите до **Cable DTV (Кабелна DTV)** и натиснете **OK**.
- 5 Направете необходимите настройки.
- 6 **След като приключите, натиснете EXIT (ИЗХОД).**
Когато се върнете на предишното меню, натиснете **BACK (НАЗАД)**.



БЕЛЕЖКА

- Ако телевизорът търси блокиран канал, системата ще ви подкани да въведете своята парола, за да запазите търсенето на този канал.
- **Можете да изберете SBAND**, когато държавата е настроена на "Норвегия, Латвия."



БЕЛЕЖКА

- Ако телевизорът търси блокиран канал, системата ще ви подкани да въведете своята парола, за да запазите търсенето на този канал.
- Скорост в символи: **Въведете определена от потребителя скорост в символи (Скорост в символи: скоростта, с която устройство, например модем, изпраща символи на канал).**
- **Модулиране:** Въведете определено от потребителя модулиране. (Модулиране: Зареждане на аудио или видео сигнали на носител).
- Не можете да изберете Кабелна DTV, ако операторът на услуги е зададен на "Ziggo" или "Други оператори" на Нидерландия. (С изключение на 22/26/32LK335C, 32/37/42LK455C, 19/22/26/32LV255C, 32/37/42/47LV355C, 32/37/42LK469C, 32/37/42/47LV369C, 22/26/32LK336C, 32/37/42LK456C)

Ръчно настройване на програма (в аналогов режим)

Функцията ръчно настройване позволява да настроите и подредите ръчно каналите в избран от вас ред.

- 1 Натиснете Home (Начало) за достъп до главните менюта.
- 2 Натиснете бутоните за навигация, за да преминете до НАСТРОЙКА и натиснете ОК.
- 3 Натиснете бутоните за навигация, за да преминете до Ръчна настройка и натиснете ОК.
- 4 Натиснете бутоните за навигация, за да преминете до Телевизия или Кабелна телевизия и натиснете ОК.
- 5 Прегледайте различните типове програми и след това добавете или изтрийте програми.
- 6 Натиснете бутоните за навигация, за да преминете до С-ма звук.
- 7 Натиснете бутоните за навигация, за да преминете до V/UHF или кабел.
- 8 Натиснете бутоните за навигация или числа, за да преминете до желанния канал.
- 9 Натиснете бутоните за навигация, за да преминете до началото на търсене.
- 10 Натиснете бутоните за навигация, за да преминете до Запамети и натиснете ОК.
- 11 След като приключите, натиснете ИЗХОД. Когато се върнете на предишното меню, натиснете BACK (НАЗАД).

! БЕЛЕЖКА

- Ако телевизорът търси блокиран канал, системата ще ви подкани да въведете своята парола, за да запазите търсенето на този канал.
- **L** : SECAM L/L' (Франция)
- **BG** : PAL B/G, SECAM B/G (Европа / Източна Европа / Азия / Нова Зеландия / Близък Изток / Африка)
- **I** : PAL I (Великобритания / Ирландия / Хонг Конг / Южна Африка)
- **DK** : PAL D/K, SECAM D/K (Източна Европа / Китай / Африка / ОНД)
- За да запишете друг канал, повторете стъпки от 5 до 10.

Указване име на канал

Можете да укажете име на канал, като добавите пет знака към номера на всяка програма.

- 1 Натиснете **Начало** за достъп до главните менюта.
- 2 Натиснете бутоните за навигация, за да преминете до **SETUP (НАСТРОЙКА)** и натиснете **ОК**.
- 3 Натиснете бутоните за навигация, за да преминете до **Manual Tuning** (Ръчна настройка) и след това натиснете **ОК**.
- 4 Натиснете бутоните за навигация, за да преминете до **TV или Cable TV** (Кабелна TV).
- 5 Натиснете бутоните за навигация, за да преминете до **Име** и натиснете **ОК**.
- 6 Натиснете бутоните за навигация, за да изберете позицията и да изберете втория знак и т.н. Можете да използвате буквите от азбуката от А до Я, числата от 0 до 9, +/ - и интервал, след което натиснете **ОК**.
- 7 Натиснете бутоните за навигация, за да преминете до **Затваряне** и натиснете **ОК**.
- 8 Натиснете бутоните за навигация, за да превъртите до **Запамети** и след това изберете **ОК**.
- 9 След като приключите, натиснете **ИЗХОД**. Когато се върнете на предишното меню, натиснете **НАЗАД**.

Фини настройки (в зависимост от модела)

Обикновено фините настройки се налагат, когато приеманият сигнал е слаб.

- 1 Натиснете **Home** (Начало) за достъп до главните менюта.
- 2 Натиснете бутоните за навигация, за да превъртите до **SETUP (НАСТРОЙКА)** и натиснете **OK**.
- 3 Натиснете бутоните за навигация, за да превъртите до **Manual Tuning** (Ръчна настройка) и след това натиснете **OK**.
- 4 Натиснете бутоните за навигация, за да превъртите до **TV или Cable TV** (Кабелна TV).
- 5 Натиснете бутоните за навигация, за да превъртите до **Fine** (Фино).
- 6 Направете фини настройки, за да осигурите най-добра картина и звук.
- 7 Натиснете бутоните за навигация, за да превъртите до **Store (Запомети)** и след това изберете **OK**
- 8 След като приключите, натиснете **EXIT (ИЗХОД)**.
Когато се върнете на предишното меню, натиснете **BACK (НАЗАД)**.

Усилвател**(в зависимост от модела)**

Ако сигналът е слаб, изберете опцията усилвателя да бъде **Вкл.**

Когато сигналът е силен, изберете **Изкл.**

- 1 Натиснете **Home** (Начало) за достъп до главните менюта.
- 2 Натиснете бутоните за навигация, за да превъртите до **SETUP (НАСТРОЙКА)** и натиснете **OK**.
- 3 Натиснете бутоните за навигация, за да преминете до **Booster** (Усилвател) и натиснете **OK**.
- 4 Изберете **Вкл.** или **Изкл.**

Редактиране на списъка с канали

Когато даден номер на програма се пропуска, това означава, че няма да можете да го избирате с бутона **P ▲, ▼** при гледане на телевизия.

Ако искате да изберете прескочения канал, директно въведете номера му от бутоните с ЧИСЛА или го изберете от менюто за редактиране на програмите.

Тази функция ви дава възможност да прескачате записаните програми.

Можете да промените номер на канал чрез функцията "Преместване", ако опцията "Автоматично номериране" е без отметка при стартиране на Авт. Настройка.

- 1 Натиснете **Home** (Начало) за достъп до главните менюта.
- 2 Натиснете бутоните за навигация, за да превъртите до **SETUP (НАСТРОЙКА)** и натиснете **OK**.
- 3 Натиснете бутоните за навигация, за да превъртите до **Cable Programme Edit (Редактиране на програми)** и натиснете **OK**.
- 4 Натиснете бутоните за навигация, за да изберете канал, който да бъде записан или прескочен.
- 5 След като приключите, натиснете **EXIT (ИЗХОД)**.

Когато се върнете на предишното меню, натиснете BACK (НАЗАД).

В DTV/RADIO режим

Пропускане на номер на програма

- 1 Натиснете бутоните за навигация, за да превъртите до номера на програмата, която искате да прескочите.
- 2 Натиснете синия бутон, за да се изведе номера на програмата.
- 3 Натиснете синия бутон, за да се пусне.

! БЕЛЕЖКА

- Когато определени програми трябва да се пропуснат, всяка една от тях се показва в синьо и всички тези канали няма да бъдат избрани с бутоните P ▲ или ▼ по време на гледане на телевизия.
- Ако искате да изберете прескочен канал, директно въведете номера му от бутоните с ЧИСЛА, изберете го от менюто за редактиране на програмите или EPG.

Заклучване на номер на програма

- 1 Натиснете бутоните за навигация, за да превъртите до номера на програмата, която искате да заключите.
- 2 Натиснете жълтия бутон, за да изведете номера на програмата.
- 3 Натиснете жълтия бутон, за да се пусне.

! БЕЛЕЖКА

- Програмата може да се регистрира за заключване, дори когато **Системата заключване е Изкл.**

в телевизионен режим

Изтриване на програма

- 1 Натиснете бутоните за навигация, за да превъртите до номера на програмата, която искате да изтриете.
- 2 Натиснете червения бутон, за да се изведе номера на програмата.

! БЕЛЕЖКА

- Избраната програма се изтрива, а всички програми след нея се преместват с една позиция нагоре.

Преместване на програма

- 1 Натиснете бутоните за навигация, за да превъртите до номера на програмата, която искате да преместите.
- 2 Натиснете зеления бутон, за да обърнете номера на програмата и натиснете бутоните за навигация.
- 3 Натиснете зеления бутон, за да се пусне програмата.

Пропускане на номер на програма

- 1 Натиснете бутоните за навигация, за да превъртите до номера на програмата, която искате да прескочите.
- 2 Натиснете синия бутон, за да се изведе номера на програмата.
- 3 Натиснете синия бутон, за да се пусне.

! БЕЛЕЖКА

- Когато се прескачат канали, всеки от тях се маркира в синьо и няма да можете да го избирате с бутоните P ▲ ▼, докато гледате телевизия.
- Ако искате да изберете прескочен канал, директно въведете номера му от бутоните с ЧИСЛА или го изберете от менюто за редактиране.

Автоматично сортиране

- 1 Натиснете бутоните за навигация, за да активирате Авт. сортиране и натиснете **OK**.



БЕЛЕЖКА

- След като активирате Авт. сортиране, повече не можете да редактирате програми.

Заклучване на номер на програма

- 1 Натиснете бутоните за навигация, за да превъртите до номера на програмата, която искате да заключите.
- 2 Натиснете жълтия бутон, за да изведете номера на програмата.
- 3 Натиснете жълтия бутон, за да се пусне.



БЕЛЕЖКА

- Програмата може да се регистрира за заключване, дори когато **Системата заключване** е Изкл..

Избор на предпочитан канал

- 1 Чрез клавишите за навигация превъртете, за да изберете желаните от вас канали.
- 2 Натиснете бутона **FAV**, за да добавите съответстващата програма в списъка с предпочитани на текущата предпочитана група.
- 3 Натиснете **FAV**, за да я пуснете.

Група с предпочитани програми

- 1 Чрез клавишите за навигация превъртете, за да изберете желаните от вас канали.
- 2 Натиснете **Q.MENU**, за да се появи изскачащ прозорец, в който можете да промените групата предпочитани.
- 3 Натиснете бутоните за навигация, за да превъртите и изберете Предпочитана група и натиснете **OK**.

CI [Общ интерфейс] Информация

- Тази функция не се предлага във всички държави.

Тази функция ви позволява да гледате някои кодирани услуги (платени услуги). Ако премахнете CI модул, не можете да гледате заплати услуги.

Когато модул се поставя в слота CI, можете да получите достъп до модула меню.

За закупуване на модул и смарт карта, се обърнете към локалния представител. Не извършвайте многократни поставяния и изваждания на CI модула от телевизора. Това може да причини повреда. Когато телевизорът се включи след поставяне на CI модул, е възможно да не чувате никакъв звук.

Причината за това може да е несъвместимост със CI модула и смарт картата.

Възможно е функциите на CI (стандартен интерфейс) да не са налични поради обстоятелствата на излъчване в дадената страна.

Когато се използва (Cam модул с условен достъп), се уверете, че същият отговаря напълно на изискванията на DVB-CI или CI plus.

- 1 Натиснете **Home** (Начало) за достъп до главните менюта.
- 2 Натиснете бутоните за навигация, за да превъртите до **SETUP (НАСТРОЙКА)** и натиснете **OK**.
- 3 Натиснете бутоните за навигация, за да превъртите до **CI Information (CI информация)** и натиснете **OK**.
- 4 Изберете желаните елементи: информация за модул, информация за смарт карта, език или изтегляне на софтуер и др. и натиснете **OK**.
- 5 След като приключите, натиснете **EXIT (ИЗХОД)**.



БЕЛЕЖКА

- Това меню служи само за илюстрация, а опциите на менюто и формата на екрана могат да са различни в зависимост от доставчика на цифрови платени услуги.
- Възможно е да можете да промените екрана на CI менюто (стандартен интерфейс) и услугите, след като се консултирате с местния представител.

Избор на списъка с програми

Можете да проверите кои програми са съхранени в паметта, като изведете списъка с програми.

Извеждане на СПИСЪКА с програми

- 1 Натиснете **LIST (СПИСЪК)** за достъп до списъка с програми.
- 2 Натиснете синия бутон, за да се изведе екрана за редактиране на програми.

БЕЛЕЖКА

- Можете да намерите някои сини програми. Те са създадени, за да бъдат прескачани чрез автоматично програмиране или в режим на редактиране на програма.
- Някои програми, за които номерът на канала е посочен в СПИСЪКА с програми, посочват, че за тях няма присвоени имена на канали.

Избор на програма от списъка с програми

- 1 Натиснете бутоните за навигация, за да изберете програма.
- 2 Натиснете **OK**, за да превключите на номера на избраната програма.

БЕЛЕЖКА

- Натиснете **TV/RAD**. (Режимът ще се превключва между телевизия, DTV и радио от програмата, която гледате в момента.)

Преминаване през списъка с програми

- 1 Натиснете бутона **P** \wedge \vee , за да обърнете страниците.
- 2 Натиснете бутона **LIST (СПИСЪК)**, за да върнете обратно режима на стандартен телевизионен формат.

Показване на списъка с предпочитани програми

- 1 Натиснете **FAV (ПРЕДПОЧИТАН)** за достъп до списъка си с предпочитани програми.
- 2 След като приключите, натиснете **EXIT (ИЗХОД)**.

Бутон	Описание
Син бутон	Активиране на редактиране на програми.
Жълт бутон	Текущият канал е регистриран/отхвърлен като предпочитан канал в текущо избраната група.
OK	Избира програма за гледане
< или >	Любимата група се променя.

EPG (Електронен указател на програмите) (в цифров режим)

Този телевизор разполага с Електронен указател на програмите (EPG), който ще ви помогне с навигацията сред всички възможни опции за гледане.

EPG предоставя информация като списъци с програми, начален и краен час на всички предлагани услуги. Освен това често пъти в EPG се предлага информация за дадена програма (наличието и обемът на информацията за такива програми са различни в зависимост от конкретния оператор). Тази функция може да се използва само когато информацията в EPG се излъчва от операторите, разпространяващи услугата.

Трябва да настроите часовника от меню **Time (Време)** и едва след това ще можете да използвате функцията EPG.

Функцията EPG показва подробности за програмата за 8 дни.

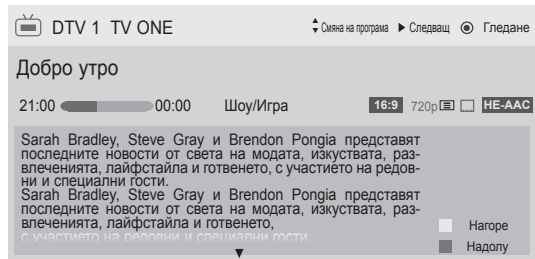

- Натиснете **INFO** (ИНФОРМАЦИЯ), за да разгледате информация за текущо избраната програма.

	Показана с TV или DTV програма.
	Показана с радио програма.
	Показана с MHEG програма.
	Показана с HE-AAC програма.
	Съотношение на излъчваната програма.
	Съотношение на излъчваната програма.
	Показана с програма с телетекст.
	Показана с програма със субтитри.
	Показана с кодирана програма.
	Показана с програма Dolby Digital.
	Показана с програма Dolby Digital PLUS.
576i/p, 720p, 1080i/p : Разделителна способност на излъчваната програма	
	Излъчваната програма със съответната икона може да не се покаже в изхода на монитора в зависимост от информацията за тази програма.

>	Показва се информацията за следващата програма.
∨ или ^	Показва се информацията за друга програма.

(само плазмени телевизори)

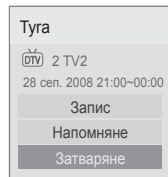

OK	Появява се изскачащ прозорец за запис/напомняне на настройките.
^ ∨	Избирате режим за настройка на таймера за запис/напомняне.

ИЛИ

(само при LCD/LED LCD телевизори)

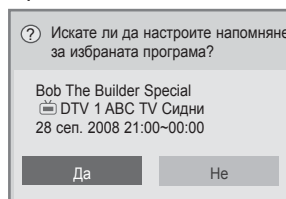

OK	Появява се изскачащ прозорец за напомняне на настройките.
< >	Избирате режим за настройка на таймера за напомняне.

Включване/изключване на EPG

- 1 Натиснете **GUIDE** (РЪКОВОДСТВО), за да включите или изключите EPG.

Изберете програма

- 1 Натиснете Navigation buttons (Бутони за навигация) или P ^ ∨, за да изберете желаната програма.



Режим СЕГА/СЛЕДВАЩ

Можете едновременно да гледате програма, която се излъчва в момента, и друга, която следва по график.

Бутон	Описание
Червен бутон	Смяна на режим EPG.
Жълт бутон	Влезте в режим "График".
Син бутон	Влезте в режим "Списък планирани".
ОК	Когато изберете опцията "Сега", се премествате на избраната програма и EPG изчезва Когато изберете "Следващ", се появява изскачащ прозорец, потвърждаващ резервирането.
< >	Изберете "СЕГА" или следващата програма.
^ v	Изберете програмата, която да се излъчва.
P ^ v	Нагоре/надолу в страница.
РЪКОВОДСТВО	Изключване на EPG.
НАЗАД	
ИЗХОД	
TV/RAD	Изберете DTV или РАДИО програма.
ИНФО	Включване или изключване на подробна информация.

Режим 8-дневно насочване

Бутон	Описание
Червен бутон	Смяна на режим EPG.
Зелен бутон	Режим за настройване на крайна дата.
Жълт бутон	Влезте в режим "График".
Син бутон	Влезте в режим "Списък планирани".
ОК	Когато е избрана програмата, която се излъчва в момента, се премествате на избраната програма и EPG се затваря, Когато е избрана програмата, която предстои да бъде излъчена, се появява изскачащ прозорец с данните за резервацията ѝ.
< >	Изберете програма.
^ v	Изберете програмата, която да се излъчва.
P ^ v	Нагоре/надолу в страница.
РЪКОВОДСТВО	Изключване на EPG.
НАЗАД	
ИЗХОД	
TV/RAD	Изберете DTV или РАДИО програма.
ИНФО	Включване или изключване на подробна информация.

Режим за смяна на датата

Бутон	Описание
Зелен бутон	Изключване на режима за настройка на датата.
v	
НАЗАД	Променете датата на избраната от вас.
ОК	
< >	Изберете дата.
РЪКОВОДСТВО	Изключване на EPG.
ИЗХОД	

Поле за разширено описание

Бутон	Описание
ИНФО	Включване или изключване на подробна информация.
^ v	Нагоре/надолу в текста.
< >	Избирате режим за настройка на таймера за запис/напомняне.
РЪКОВОДСТВО	Изключване на EPG.
ИЗХОД	

Режим за настройка на запис/напомняне.

(само плазмени телевизори)

Указвате начален или краен час, програма, която да се запише, както и начален час и програма, за която да ви бъде напомнено и чийто краен час е маркиран в сиво.

Тази функция е налична само когато записващото устройство, което използва сигнал на запис pin8, е свързано с гнездо TV-OUT(AV1) посредством SCART кабел.

Записващата функция се поддържа само в цифров режим, но не и в аналогов.

Бутон	Описание
НАЗАД	Изключват режим "График".
Жълт бутон	Преминавате на режим "Ръководство".
Син бутон	Преминавате на режим "Списък планирани".
ОК	Запис на таймер Запис/Напомняне.
< >	Избирате типа, началния час, крайния час или програмата.
^ v	Избирате опция за функцията за напомняне или запис.

или

Режим за настройка на напомняне

(само при LCD/LED LCD телевизори)

Бутон	Описание
НАЗАД	Изключват режим "График".
ОК	Появява се прозорец с опциите за повторение.
Бутон за навигация	Изберете датата, която искате да планирате.
Жълт бутон	Преминавате на режим "Ръководство".
Син бутон	Преминавате на режим "Списък планирани".

Режим списък планирани

Ако сте създали списък планирани, в определеното време се появява планираната програма, дори ако точно в този момент гледате друга програма.

Бутон	Описание
Жълт бутон	Преминавате на режим "График".
Син бутон	Преминавате на режим "Ръководство".
РЪКОВОДСТВО	
ОК	Изберете желаната от вас опция (Промяна/Изтриване/Изтриване на всички).
^ v	Изберете програма.
P ^ v	Нагоре/надолу в страница.
НАЗАД	Изключете Списък планирани.

Използване на допълнителни опции

Регулиране на съотношението

Преоразмерете изображение, за да го видите в оптималните му размери, като натиснете бутона **СЪОТНОШЕНИЕ**, докато гледате телевизия.

! БЕЛЕЖКА

- Можете да промените размера на изображението и като натиснете **Q. MENU** или отворите **Съотношение** от менютата за снимки.
- За настройка на увеличаването изберете **14:9, Увеличаване** и **Увелич. (кино)** от менюто Съотношение. След като настроите увеличаването, дисплеят ще се върне на Q.Меню.
- Можете да изберете само **4:3, 16:9** (широк), **14:9, Увеличаване/Увелич. (кино)** от меню Компонент.
- Можете да изберете само **4:3, Оригиналнo, 16:9** (широк), **14:9, Увеличаване/Увелич. (кино)** от меню HDMI.
- Можете да изберете само **4:3, 16:9** (широк) единствено в режими RGB-PC, HDMI-PC.
- В режим DTV/HDMI/Компонентен (над 720p) е налична опцията **Само търсене**.
- В Аналогов/DTV/AV/Scart режим е налична опцията **Широк екран**.

- **16:9:** Преоразмерявате изображенията така, че да се побират в ширината на екрана.



- **Само търсене:** видео изображенията се появяват в оригиналния си размер, без някои части по края на изображението да се губят.

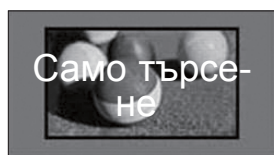

! БЕЛЕЖКА

- Ако изберете **Само търсене**, може да възникнат шумове в изображенията в края на първоначалния сигнал.

- **Оригиналнo:** когато телевизорът приема широкоекранен сигнал, той автоматично ще превключи на формата на излъчваната картина.

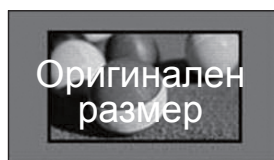

- **Широк екран:** когато телевизорът получава сигнал за широк екран, той ще ви позволи да настроите картината хоризонтално или вертикално, с линейни пропорции, за да може картината да се помести изцяло на екрана.

Видео форматите 4:3 и 14:9 се поддържат на цял екран без никакво видео изкривяване през DTV входа.



- **4:3:** преоразмерявате изображенията в предишния стандарт 4:3.



- **14:9** : можете да преглеждате снимки във формат 14:9 или стандартни телевизионни програми в режим 14:9. Екранът в режим 14:9 се вижда по същия начин, както и в 4:3, но се премества нагоре и надолу.



- **Увеличаване:** изображението се уголемява така, че да се побере в ширината на екрана. Възможно е горната и долната част на изображението да не се покажат.

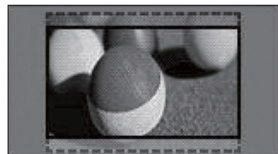

! БЕЛЕЖКА

- Ако влезете в меню **Съотношение** от бързите менюта,
 - Натиснете бутоните за навигация, за да разтегнете изображението вертикално.
 - Натиснете бутоните за навигация, за да придвижите фокуса на увеличение нагоре или надолу.

- **Увелич. (кино):** изображението се уголемява в кинематографско съотношение, 2,35:1.
 - За да промените съотношението на кино увеличението, натиснете бутоните за навигация, чийто обхват е от 1 до 16.
 - За да преместите фокуса на увеличение нагоре или надолу, натиснете бутоните за навигация.

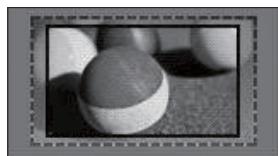

! БЕЛЕЖКА

- Ако увеличите или намалите изображение, то може да се изкриви.

Промяна на AV режими

Всеки AV режим е с оптимални настройки на изображението и звука.

Натиснете неколккратно бутона **AV MODE**, за да изберете подходящия режим.

Режим	Описание
Изкл.	Преминавате на предишно избрани те настройки
Кино или ТВ Кино	Използвайте оптималните настройки за изображение и звук, за да добиете кинематографско усещане
Спорт	Използвайте оптималните настройки за изображение и звук, за да получите динамични спортни кадри
Игри	Използвайте оптималните настройки за изображение и звук за скоростен гейминг Когато играете видео игра с PlayStation или Xbox, препоръчително е да използвате режим Игра . Когато сте в режим Игра , функциите, свързани с качеството на картината, ще се оптимизират за игри.

Използване на списъка на входовете

Избор на входен източник

1 Натиснете **ВХОД** за достъп до входните източници.

- Включеното устройство се появява във всеки входен източник.

! БЕЛЕЖКА

- Можете да влезете в списъка с входни сигнали и като изберете **ВХОД** в главните менюта.

2 Натиснете бутоните за навигация, за да преминете до определен входен източник и натиснете **OK**.

- Показаното изображение може да се различава от вашия телевизор.

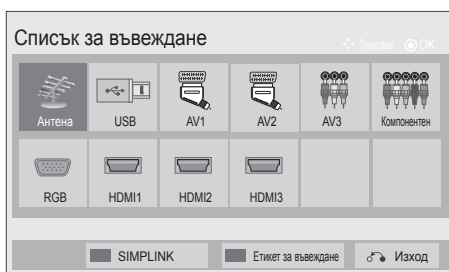

! БЕЛЕЖКА

- Ако изберете "Изкл." в режим AV, ще бъдат избрани картината и изображението, които сте задали първоначално.

Входен източник.	Описание
Антенa или кабел	Изберете тази опция, когато гледате DTV/RADIO/TV.
USB	Изберете тази опция, когато USB зависи от конектора.
AV	Изберете тази опция, когато гледате VCR или с външно оборудване.
Компонентен	Изберете тази опция, когато използването на DVD или цифровата разпределителна кутия зависи от конектора.
RGB	Изберете тази опция, когато използването на компютър зависи от конектора.
HDMI	Изберете тази опция, когато използвате DVD, компютър или Цифровата разпределителна кутия зависи от конектора.

Включените входни източници се показват в черно, а изключените - в сиво.

- За да добавите входен сигнал, натиснете синия бутон. Лесно можете да откриете устройството, включено към всеки от входните източници.
- За достъп до SIMPLINK, натиснете червения бутон. Ако изберете "SIMPLINK и Вкл.", появилият се прозорец относно HDMI входа няма да се появи.)(само при LCD/LED LCD телевизори)

Добавяне на входен сигнал

Добавете сигнал към входен източник, така че да можете лесно да идентифицирате устройството, включено към всеки от входните източници.

- Показаното изображение може да се различава от вашия телевизор.

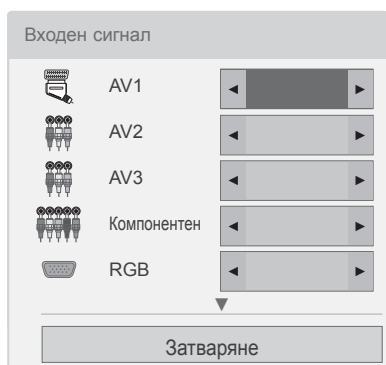

- 1 Натиснете **ВХОД** за достъп до входните източници.
- 2 Натиснете **синия** бутон.
- 3 Натиснете бутоните за навигация, за да преминете до един от входните източници.
- 4 Натиснете бутоните за навигация, за да преминете до един от входните сигнали.
- 5 След като приключите, натиснете **EXIT** (ИЗХОД).
Когато се върнете на предишното меню, натиснете **ВАСК (НАЗАД)**.

Заклучване на бутоните на телевизора (заклучване за деца)

Заклучете бутоните на телевизора, за да предотвратите нежелано използване или инциденти, причинени от деца.

- 1 **Натиснете** Home (Начало) за достъп до главните менюта.
- 2 Натиснете бутоните за навигация, за да превъртите до **LOCK (ЗАКЛЮЧВАНЕ)** и натиснете **OK**.
- 3 Натиснете бутоните за навигация, за да превъртите до **Key Lock (Заклучване бутони)** и натиснете **OK**.
- 4 Изберете **ВКЛ.**, за да активирате функцията Заклучване бутони.
- За да деактивирате функцията Заклучване бутони, изберете **Изкл.**
- 5 След като приключите, натиснете **EXIT** (ИЗХОД).

Когато се върнете на предишното меню, натиснете **ВАСК (НАЗАД)**.

! БЕЛЕЖКА

- Този телевизор е програмиран да помни коя опция е била последно зададена преди изключване.
- Ако изключите телевизора с активна функция **Заклучване бутони**, натиснете бутоната **φ**, **INPUT (ВХОД)**, **P** **^** **∨** или число от дистанционното управление.
- Ако натиснете произволен бутон от телевизора при активна функция **Заклучване бутони**, **⚠ Заклучване бутони** ще се появи на екрана.

Използване на менюто за бърз достъп

Персонализиране на често използваните менюта.

- 1 Натиснете **Q. MENU**, за да отворите менюта-та за бърз достъп.
- 2 Натиснете бутоните за навигация, за да превъртите през следните менюта и натиснете **OK**.
 - Показаното изображение може да се различава от вашия телевизор.

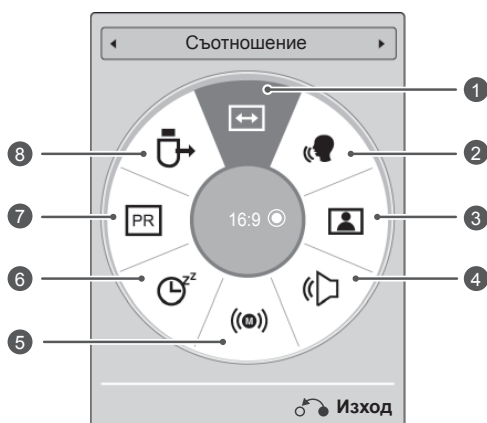

Меню	Описание
1	Съотношение Променяте размера на изображението (16:9, Само търсене, Оригинално, Широко екран, 4:3, 14:9, Увеличаване, Увелич. (кино))
2	Clear Voice II Разграничавайки човешките звуци от останалите, този режим помага на потребителите да чуват по-добре човешките гласове.
3	Режим на картината (в зависимост от модела) Променяте размера на изображението (Ярък, Стандартно, APS, Кино, ИHX Кино, ИHX Bright Room, Спорт, Игра, Снимка, Експерт1, Експерт2)
4	Режим на звука Променяте режима на звука (Стандартно, Музика, Кино, Спорт, Игра)
5	Аудио или Език на звука Променяте изходящия звук.
6	Таймер за режим на неактивност Указвате момента, в който телевизорът да се изключи
7	Пропускане изкл./вкл. Указвате опцията за Пропускане изкл./вкл.
8	USB устройство Изваждате USB устройство, когато се включи USB устройство

! БЕЛЕЖКА

- Наличните менюта и опции може да се различават от входния източник, който използвате.
- 3 Натиснете бутоните за навигация, за да преминете до желаните от вас опции.
 - 4 След като приключите, натиснете **Q. MENU**.

Използване на отдела "Обслужване на клиенти"

Тестване на обновяване на софтуера

За да изтеглите софтуер чрез цифровата система за наземно излъчване

- 1 Натиснете **Home** (Начало) за достъп до главните менюта.
- 2 Натиснете червения бутон, за да преминете до **отдела "Обслужване на клиенти"**.
- 3 Натиснете бутоните за навигация, за да преминете до **Софт. обновяване**.
- 4 Натиснете бутоните за навигация, за да превъртите до **Вкл.** и натиснете **ОК**.
- Ако изберете **Вкл.**, ще се изведе съобщение за потвърждение, което ще уведоми потребителя, че е открит нов софтуер.
- 5 След като приключите, натиснете **EXIT (ИЗХОД)**.
Когато се върнете на предишното меню, натиснете **ВАСК (НАЗАД)**.

При настройка на **"Софт. обновяване"**

- Понякога предаването на информацията за актуализирания софтуер по електронен път може да предизвика появата на следното меню на екрана на телевизора.

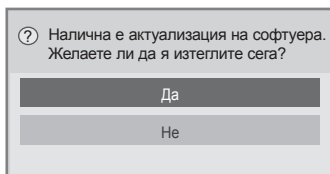

- Стандартно актуализиране: за текущата група актуализации

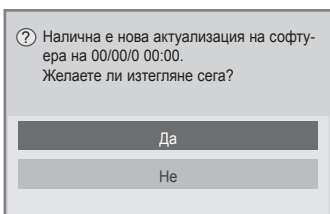

- Планирано актуализиране: за планирана група актуализации
- Когато менюто за актуализация на софтуера е в позиция **"Изкл."**, се появява съобщение, с което тя се променя на **"Вкл."**.

- Изтеглянето започва, след като изберете **"Да"**. В този момент прозорецът с информация за напредъка на процеса не се появява.
- Статусът на напредъка по изтеглянето може да бъде проверено от менюто за актуализации на софтуер.

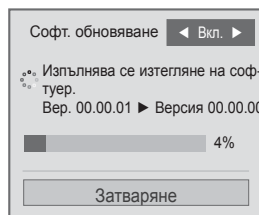

- След като изтеглянето завърши, телевизорът ще се рестартира.

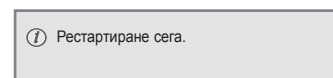

! БЕЛЕЖКА

- Докато трае напредването на процеса по **актуализирането на софтуера**, имайте предвид следното:
 - Не трябва да прекъсвате захранването на телевизора.
 - Антената не трябва да се изважда.
 - След завършване на **софтуерно обновяване** можете да потвърдите актуализираната версия на софтуера в менюто **Софт. обновяване**.
 - Изтеглянето на софтуера може да отнеме часове, затова се уверете, че захранването няма да бъде преустановено преди завършване на изтеглянето.
 - Софтуерът е изтеглен само в режим на готовност или в режим MUX чрез услугата за софтуерно обновяване и спира, когато захранващият кабел се изключи или когато гледате MUX без наличие на услугата за софтуерно обновяване.
 - Когато се върнете в режим на готовност или MUX с услуга за софтуерно обновяване, изтеглянето на софтуера ще се възобнови от мястото, където е било прекъснато.

Тестване на картината/звука

За да проведете тестове на картината и звука

- 1 Натиснете **Home** (Начало) за достъп до главните менюта.
- 2 Натиснете червения бутон, за да преминете до отдела "Обслужване на клиенти".
- 3 Натиснете бутоните за навигация, за да преминете до **Тест на картина** или **Тест на звука**.
- 4 Натиснете бутоните за навигация, за да превъртите до **Да** и натиснете **OK**.
- 5 След като приключите, натиснете **EXIT** (ИЗХОД).
Когато се върнете на предишното меню, натиснете **BACK** (НАЗАД).

Използване на функцията тестване на сигнала

За да прегледате информация за Производител, Модел/Тип, Сериен номер и Софтуерна версия

- 1 Натиснете **Home** (Начало) за достъп до главните менюта.
- 2 Натиснете червения бутон, за да преминете до отдела "Обслужване на клиенти".
- 3 Натиснете бутоните за навигация, за да преминете до **Тест на сигнала**.
- 4 Натиснете **OK**.
- Производител, Модел/Тип, Сериен номер, Софтуерна версия и информация за канала.
- 5 След като приключите, натиснете **EXIT** (ИЗХОД).
Когато се върнете на предишното меню, натиснете **BACK** (НАЗАД).



БЕЛЕЖКА

- Тази опция извежда информация и силата на сигнала на настройка *MUX.
- Тази опция извежда информация за сигнала и сервизното наименование на избрания MUX.
(*MUX: по-високостояща директория с канали в цифровото разпространение (единичният MUX се състои от много канали.)

Използване на информацията за продукт или услуга

За да проверите информацията за продукт или услуга

- 1 Натиснете **Home** (Начало) за достъп до главните менюта.
- 2 Натиснете червения бутон, за да преминете до отдела "Обслужване на клиенти".
- 3 Натиснете бутоните за навигация, за да преминете до **Информация за продукт/услуга**.
Можете да прегледате разнообразна информация за продукт/услуга въз основа на вашия модел телевизор.
- 4 След като приключите, натиснете **EXIT** (ИЗХОД).
Когато се върнете на предишното меню, натиснете **BACK** (НАЗАД).

3D ИЗОБРАЖЕНИЯ

(само при 3D модели)

3D технология

Този телевизор може да изведе 3D съдържание чрез 3D излъчване или когато телевизорът е свързан със съвместимо устройство, например Blu-ray 3D плейър. За да гледате 3D телевизия, ви е необходимо такова устройство. 3D телевизорът извежда две отделни картини, форматирани за всяко едно от двете ви очи. Зрителят трябва да носи 3D очила, за да може да види изображенията в 3D формат.



ПРЕДУПРЕЖДЕНИЕ

- Когато гледате 3D изображения, трябва да поддържате разстояние от поне два пъти ширината на екрана и на нивото на очите трябва да можете да видите целия екран.
- Ако гледате 3D изображенията прекалено отблизо продължително време, може да увредите зрението си.
- Продължителното гледане на телевизия или пускането на видео игри с 3D изображения и използване на 3D очила може да причини сънливост, главоболие, цялостна физическа умора или умора на очите. Ако усетите главоболие, умора или сънливост, спрете да гледате телевизия и си починете.
- Бременните жени, възрастните, хората със сърдечни проблеми или честа сънливост трябва да се въздържат от гледане на 3D телевизия.
- Някои 3D изображения може да причинят скриване или замъгляване на показания на екрана образ. Затова най-добре е да не гледате 3D телевизия в близост до чупливи предмети или такива, които лесно могат да паднат.
- Моля, не оставяйте деца под 5-годишна възраст да гледат 3D телевизия. Това може да повлияе на зрението им.
- Предупреждение за фотосенситивен пристъп:

При излагане на определени фактори, включително светещи лампи или изображение от телевизор или видео игра, някои зрители може да претърпят сърдечен удар или епилептичен шок. Ако вие или някой от вашето семейство е болен от епилепсия или е претърпял сърдечен удар, моля, преди гледане на 3D телевизия се консултирайте със своя лекар.

Възможно е при неопределени обстоятелства да възникнат и следните

симптоми, без непременно да са се проявявали преди това. Ако усетите сънливост или леко главоболие, визуални промени или изменено зрение, например трептене на око или мускул, несъзнателни движения, конвулсии, загуба на съзнание, объркване или дезориентация, загуба на усещане за посока, крампи или гадене, незабавно спрете да гледате 3D изображенията и се консултирайте с лекар. Родителите трябва да следят децата си, включително тийнейджърите, за наличие на подобни симптоми, тъй като те също могат да са чувствителни на тези ефекти при гледане на 3D телевизия.

- Може да понижите риска от фотосенситивен пристъп по следните начини.
 - » Редовно си почивайте от гледане на 3D телевизия.
 - » За хората, чието зрение е с различно качество за всяко от двете очи, гледането на телевизия трябва да се осъществи след предприемане на мерки за корекция на зрението.
 - » Гледайте телевизия така, че очите ви да са на същото ниво като това на 3D екрана и се въздържайте седене в близост до екрана на телевизора.
 - » Не гледайте телевизия, ако ви се спи, изморени сте или болни, и избягвайте да гледате 3D видео продължително време.
 - » Не носете 3D очилата с никаква друга цел, освен гледане на 3D изображения по 3D телевизия.
 - » Някои зрители може да се почувстват дезориентирани след гледане на 3D телевизия. Затова, след като гледате 3D телевизия, останете на мястото си за момент, за да възврънете съзнателността си и едва след това се движете.

! БЕЛЕЖКА

- За да гледате телевизия в 3D формат, е необходимо да си поставите 3D очилата. За най-добри резултати трябва да носите 3D очила с марка LG. 3D изображенията може да не се извеждат правилно, когато използвате 3D очила от друга марка. За инструкции как да използвате 3D очилата, моля, разгледайте ръководството за 3D очилата.
- След включване на телевизора е възможно телевизорът да се нуждае от няколко секунди за настройване.
- Ако отклоните погледа си от екрана на телевизора и след това го върнете обратно на 3D програмата, може да се нуждаете от няколко секунди, за да видите отново 3D изображението. (само плазмени телевизори)
- Ако съществува препятствие между телевизора и 3D очилата, 3D изображението няма да може да се вижда нормално. (само плазмени телевизори)
- Не гледайте телевизора в близост до друго електронно и инфрачервено оборудване. (само плазмени телевизори)
- Когато преглеждате 2D изображения, препоръчително е да изключвате 3D очилата. Ако преглеждате 2D изображения с поставени 3D очила, може да виждате изображенията замъглени.
- Телевизорът може леко да започне да трепти, ако 3D изображенията се показват при флуоресцентно осветление. В такива случаи се препоръчва да загасите осветлението. (само при плазмени телевизори)
- Ако в бъдеще стандартът за разпространение на 3D телевизия се промени и не се поддържа от този телевизор, може да се наложи да използвате друго устройство, например кабелна кутия.

Предпазливост при използване на 3D очила



ВНИМАНИЕ

- 3D очилата се продават самостоятелно. За инструкции за работа разгледайте ръководството за 3D очила.
- Не използвайте 3D очилата като заместител на стандартни очила, слънчеви очила или предпазна маска.
- Не съхранявайте 3D очилата на горещи или студени места.
- Не изпускате предмети върху 3D очилата. Не изпускате и не огъвайте очилата.
- Тъй като лещите на 3D очилата лесно се надраскват, непременно ги почиствайте само с мека кърпа. Преди да използвате кърпа, изтръскайте наличния прах, тъй като очилата лесно се надраскват.

Обхват на гледане на 3D изображения

(само плазмени телевизори)

Размерът на телевизора, ъгълът на гледане и други обстоятелства може да променят разстоянието и ъгъла на гледане.

Разстояние на гледане	2 м - 10 м
Зрителен ъгъл	120° 140 ° (когато разстоянието на гледане е 2 м)

Гледане на 3D изображения

- Показаното изображение може да се различава от вашия телевизор.

Вижте 3D режим за 3D изображения

- Пуснете 3D видео или изберете 3D канал. (2D към 3D режимът е наличен за всеки тип съдържание)
- Натиснете 3D и изберете същия тип в изведеното изображение на екрана. (Изберете тип в раздела "3D видео")

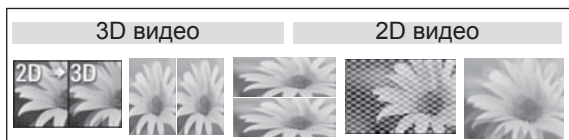

* Забележка: включете 3D режима автоматично за HDMI вход при възпроизвеждане на 3D blue-ray съдържание.

- Натиснете ОК в появилия се прозорец за информация.

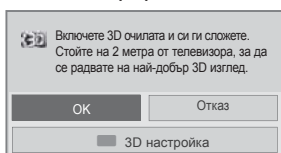

ИЛИ

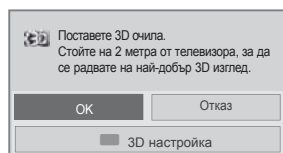

- За да изключите 3D режима, натиснете 3D и изберете ОК.

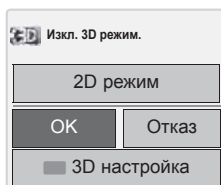

Вижте 2D режим за 3D изображения

- Пуснете 3D видео или изберете 3D канал.
- Натиснете 3D и изберете същия тип в изведеното изображение на екрана. (Изберете тип в раздела "2D видео")



- За да изключите 2D режима, натиснете 3D и изберете ОК

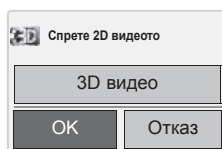

Използване на опциите на краткото 3D меню

- Натиснете **3D НАСТРОЙКА**.
- Използвайте следните опции, докато разглеждате 3D изображения.

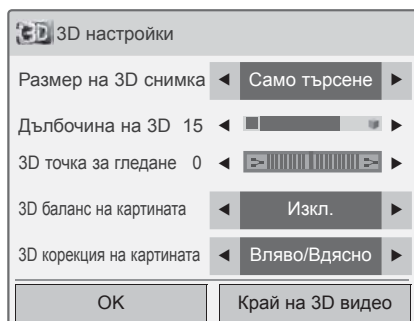

ИЛИ

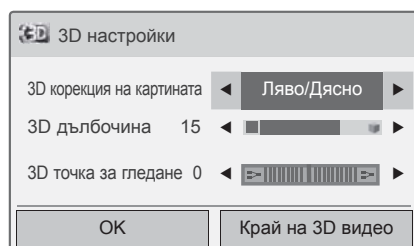

(в зависимост от модела)

Бутон	Описание
Размер на 3D снимка	Изрязват се външните краища на снимката и се разтяга така, че да се побере в целия екран в 3D режим.
Дълбочина на 3D	Настройва се разстоянието между обекта и фона на снимката, за да се подсили 3D ефекта в 2D и 3D режим.
3D точка за гледане	Снимката се извежда (включително обекта и фоните изображения) отпред или отзад с цел да се подсили 3D ефекта в 3D режим.
3D снимка Баланс	Настройва разликата в цветовете и яркостта между дясната и лявата страна на снимката в 3D режим.
3D снимка Корекция	Променя се поредността на изображенията в дясната и лявата страна на снимката в 3D режим.

**ВНИМАНИЕ**

- Възможно е някои менюта да не са активни, докато гледате 3D телевизия.
- Ако прилагате 3D ефект върху 2D източник е възможно 3D функцията не е активна.
- Режимът на 3D изобразяване се дезактивира автоматично при превключване на DTV канали-те или входния източник.
- Екранът може да не се изведе правилно, ако гледате 2D DTV изображения в 3D режим на изобразяване.
- 3D ефектът може да се наблюдава, когато изберете такъв 3D режим, който е подходящ за входния 3D сигнал, изпращан към телевизора.
- За *.mro файлове (файлове от 3D фотоапарат), 3D режимът на изобразяване се активира автоматично.
- 3D може да не се показва правилно при някои модели графични карти за компютър.

**ВНИМАНИЕ**

* За LCD/LED LCD телевизори

- Ако изберете 3D режим, индикаторът за мощност автоматично ще се изключи.
- Докато разглеждате 3D изображения, не можете да променяте видео/аудио настройките от менюто.
- Можете да изберете само “Standard → Cinema → Game” (Стандартно → Кино → Игра) чрез бутона **AV РЕЖИМ** от дистанционното управление. **AV режимът** е настроен като **Стандар-тен**, когато се пуска в 3D.
- Ако искате предварително да пуснете BGM чрез *.mro файл (файл от 3D фотоапарат), пъ-тят до BGM съдържанието трябва да се разположи на екран с изглед в пълен размер, който не е във формат *.mro файл (файл от 3D фотоапарат).
- Ако се активира 3D режим, режимът снимка се задава като Стандартен, Енергоспестяващ изключен.

РАЗВЛЕЧЕНИЯ

Свързване към кабелна мрежа

(в зависимост от модела)

Включете телевизора към локална мрежа (LAN) чрез LAN порта, както е показано на следната фигура, и задайте настройки на мрежата.

Ако разполагате както с кабелна, така и с безжична мрежа, предпочитаният метод е кабелната мрежа.

След осъществяване на физическа връзка, малка част от домашните мрежи може да изискват настройване на опциите на мрежата на телевизора. При повечето домашни мрежи телевизорът ще се свърже автоматично без необходимост от никакви настройки.

За подробна информация се свържете с вашия и доставчик или разгледайте ръководството на маршрутизатора.

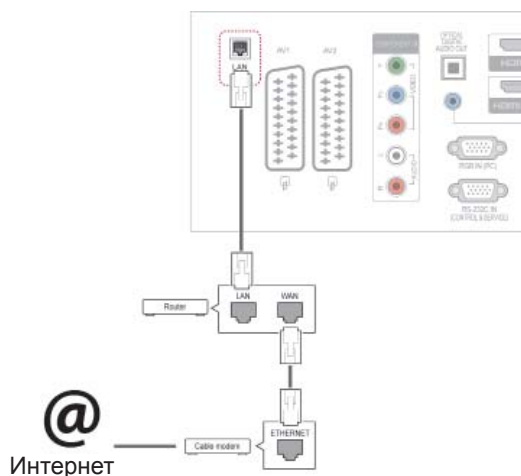

ВНИМАНИЕ

- Не включвайте телефонен кабел в LAN порта.
- Тъй като има различни методи за връзка, моля следвайте спецификациите на вашия телекомуникационен оператор или на интернет доставчика си.

За да укажете мрежовите настройки: (дори ако телевизорът вече е свързан автоматично, пускането на настройките отново няма да причини никакви неизправности),

- 1 Натиснете **Home** (Начало) за достъп до главните менюта.
- 2 Натиснете бутоните за навигация, за да превъртите до **SETUP (НАСТРОЙКА)** и натиснете **OK**.
- 3 Натиснете бутоните за навигация, за да превъртите до **NETWORK (НАСТРОЙКА)** и натиснете **OK**.
- 4 Натиснете бутоните за навигация, за да изберете **Network Setting** (Мрежова настройка) и натиснете **OK**.
- 5 Ако едновременно са свързани и кабелна, и безжична мрежа, натиснете бутоните за навигация, за да изберете **Кабелна** и натиснете **OK**.
- 6 Ако вече сте определили мрежовите настройки, изберете **Нулиране**. Новите настройки на свързване нулират текущите мрежови настройки.
- 7 Изберете **Автоматична настройка на IP адрес** или **Ръчна настройка на IP**.
 - Ако изберете **Ръчна настройка на IP**, натиснете бутоните за навигация и тези с числа. IP адресите трябва да се въведат ръчно.
 - **Автоматична настройка на IP адрес:** изберете тази опция, ако в локалната мрежа (LAN) разполагате с DHCP сървър (маршрутизатор), свързани чрез кабелна връзка, при което телевизорът автоматично ще получи IP адрес. Ако използвате маршрутизатор за широколентов достъп или модем с DHCP (Протокол за динамично конфигуриране на адреси) сървър, IP адресът ще се определи автоматично.
- 8 След като приключите, натиснете **Exit** (Изход).

**БЕЛЕЖКА**

- Ако искате да влезете в интернет директно от своя телевизор, трябва винаги да оставяте активирана функцията за достъп до интернет.
- Ако не можете да влезете в интернет, проверете мрежовата връзка на компютъра с мрежата.
- Когато използвате **Мрежова настройка**, проверете LAN кабела и дали DHCP функцията на маршрутизатора е включена.
- Ако не направите нужните мрежови настройки, мрежата може да не работи правилно.

Съвети за настройка на мрежата

- Използвайте стандартен LAN кабел за този телевизор. Cat5 или по-добър модел с RJ45 конектор.
- Много проблеми с мрежовата връзка, създадена по време на настройката, често могат да бъдат разрешени чрез повторно настройване на маршрутизатора или модема. След свързването на играча към домашната мрежа, бързо изключване и / или изключвате захранващия кабел на маршрутизатор за домашна мрежа или режим кабел. След това включете и/или свържете отново захранващия кабел.
- В зависимост от доставчика на интернет услуги (ISP), на броя на устройство, че може да получите на интернет услуги могат да бъдат ограничени от приложимите условия на услугата. За допълнителна информация се обърнете към своя интернет доставчик.
- LG не носи отговорност за всяка неизправност на телевизора и / или интернет връзка функция поради комуникационни грешки и неизправности, свързани с достъпа до интернет други проблеми, свързани с оборудването.
- LG не носи отговорност за проблеми, свързани с интернет връзката ви.
- Част от съдържанието, достъпно през мрежата, може да не бъде съвместимо с телевизора. Ако имате въпроси относно такова съдържание, моля, свържете се с производителя на съдържанието.
- Ако скоростта на връзката с мрежата не отговаря на изискванията за съдържанието, което искате да използвате, е възможно да се появят нежелани резултати.
- Някои действия в интернет мрежата може да се окажат невъзможни за изпълнение поради известни ограничения, определени от доставчика ви на интернет услуги (ISP).
- Всички такси, събирани от интернет доставчика ви, включително, без ограничение до,

таксите за свързване, са ваша отговорност.

- Необходим е 10 Base-T или 100 Base-TX LAN порт за връзка с този телевизор. Ако вашата интернет услугата не дава възможност за такава връзка, няма да можете да свържете телевизора си.
- Необходим е DSL абонамент и кабелен модем, за да може да се използва кабелен модем. В зависимост от начина на достъп до абоната и постигане на споразумение с вашия интернет доставчик, може да не можете да използвате функцията интернет връзка, която този телевизионен приемник предлага, или тази функция може да бъде ограничена до броя на устройствата, които имате право да свързвате по едно и също време. (Ако вашият интернет доставчик ограничава абонамента ви до едно устройство, съществува риск този телевизор да не може да се свърже с интернет, ако компютърът ви вече е свързан.)
- Използването на "маршрутизатор" не може да бъде позволено или използването му може да бъде ограничена в зависимост от политиката и ограниченията на вашия интернет доставчик. За допълнителна информация се обърнете директно към своя интернет доставчик.

Състояние на мрежата

- 1 **Натиснете** Home (Начало) за достъп до главните менюта.
- 2 Натиснете бутоните за навигация, за да превъртите до **NETWORK (НАСТРОЙКА)** и натиснете **OK**.
- 3 Натиснете бутоните за навигация, за да изберете **Състояние на мрежата**.
- 4 Натиснете **OK**, за да проверите състоянието на мрежата.
- 5 След като приключите, натиснете **EXIT (ИЗХОД)**.

Опция	Описание
Настройка	Връщате се на менюто за настройка на мрежата.
Тест	След като извършите настройка на мрежата, тествайте текущото ѝ състояние.
Затваряне	Връщате се на предишното меню.

Свързване на USB устройства за съхранение

Свързвате USB устройства за съхранение като USB флаш памет или външен твърд диск към телевизора и използвате мултимедийни функции (Вижте "Преглед на файлове" на страница 56).

Свържете USB флаш памет или четец на USB карти с памет с телевизора, както е показано на следната фигура. Извежда се екранът на меню "Моя медия".

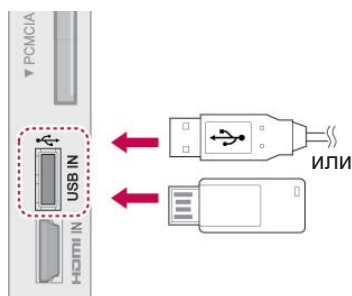

За да изключите USB устройство за съхранение, непременно преустановете връзката по правилния начин, за да избегнете повреда на телевизора или файловете.

- 1 Натиснете **Q.MENU** за достъп до бързите менюта.
- 2 Натиснете бутоните за навигация, за да превъртите до **USB Device (USB устройство)** и натиснете **OK**.
- 3 Натиснете бутоните за навигация, за да превъртите до **Eject (Изваждане)** и натиснете **OK**.
- 4 Извадете USB устройството за съхранение едва когато се изведе съобщение, че вече е безопасно да го направите.



ВНИМАНИЕ

- Не изключвайте телевизора и не изваждайте USB устройството за съхранение, докато то е включено в телевизора, тъй като това може да доведе до загуба на файлове или повреда на USB устройството за съхранение.
- Архивирайте често файловете, записани на USB устройство за съхранение, тъй като е възможно да ги загубите и този проблем да не се покрива от гаранцията ви.

Съвети относно използването на USB устройства за съхранение

- Разпознава се само USB устройство за съхранение.
- Ако USB устройството за съхранение се свързва през USB концентратор, устройството не се разпознава.
- Може да не се разпознае USB устройство за съхранение, използващо програма за автоматично разпознаване.
- Може да не се разпознае USB устройство за съхранение, което използва негов собствен драйвер.
- Скоростта на разпознаване на едно USB устройство за съхранение може да зависи от всяко устройство.
- Не изключвайте телевизора и не изваждайте USB устройството за съхранение, когато свързаното USB устройство за съхранение работи. Когато се отдели или извади внезапно такова устройство, могат да се повредят записаните файлове или USB устройството за съхранение.
- Моля, не включвайте USB устройството за съхранение, което е било изкуствено маневрирано към персонален компютър. Устройството може да причини неизправност на изделието или неуспешно възпроизвеждане. Не забравяйте да използвате USB устройство с нормални музикални файлове, файлове с изображения или файлове на филми.
- Използвайте само USB устройство за съхранение, форматирано като файлова система FAT32 и NTFS, предоставена с операционната система Windows. Ако устройството за съхранение е форматирано като друга помощна програма, която не е поддържана от Windows, може да не бъде разпознато.
- Подайте захранване към USB устройството (над 0,5 A), което се нуждае от външно захранване. В противен случай устройството може да не бъде разпознато.
- Свържете USB устройство за съхранение с кабела, предоставен от USB производителя на устройството.
- Някои USB устройства за съхранение може да не се поддържат или да не работят гладко.
- Методът за подравняване на файлове на USB устройство за съхранение е подобен на този, който се изпълнява в Window XP,

а името на файла може да разпознае до 100 знака от английската азбука.

- Непременно архивирайте важните си файлове, тъй като записаните в USB устройството с памет файлове може да бъдат повредени. Не носим отговорност за загуба на данни.
- Ако USB HDD не разполага с външен източник на захранване, USB устройството може да не бъде открито. Затова непременно включете външен източник на захранване.
 - Моля, използвайте захранващ адаптер, когато си служите с външен източник на захранване. Не гарантираме пригодността на USB кабел за използване с външен източник на захранване.
- Ако USB паметта е свързана с USB четец за няколко карти, данните, които съдържа, може да не бъдат разпознати.
- Ако USB устройство за памет се включи към USB картков четец, обемът на данните му може да не бъде разпознат.
- Скоростта на разпознаване при различни устройства е различна.
- Ако в режим на готовност се свърже USB определен твърд диск ще се зарежда при включване на телевизора.
- Ако USB е свързано в режим на готовност, при включването на телевизора автоматично ще се зареди определен тип твърд диск.
- Препоръчителният капацитет е 1 TB или по-малко за външен USB твърд диск и 32 GB или по-малко за USB памет.
- Поддържат се и USB устройства за запазване под USB 2.0.
- Ако USB външен твърд диск с функцията "Energy Saving" не работи, изключете диска и го включете отново, за да го накарате да проработи.
- Всяко устройство, чийто капацитет е по-голям от препоръчителния, може да не работи както трябва. Възможно е обаче те да не функционират като трябва в списъка с филми.
- Максимално под една папка могат да се разпознаят 999 папки.

Преглед на файлове

Достъп до списъци със снимки, музика или филми (С изключение на 50PV250N, 50PT250N) и преглед на файлове.

- 1 Включете USB устройство за съхранение.
- 2 Натиснете **Начало**, за да преминете до главните менюта.
- 3 Натиснете бутоните за навигация, за да преминете до **Моя медия** и натиснете **ОК**.
- 4 Натиснете бутоните за навигация, за да преминете до **СПИСЪК СНИМКИ**, **СПИСЪК МУЗИКА** или **СПИСЪК ФИЛМИ** (С изключение на 50PV250N, 50PT250N) и натиснете **ОК**.



(С изключение на 50PV250N, 50PT250N)

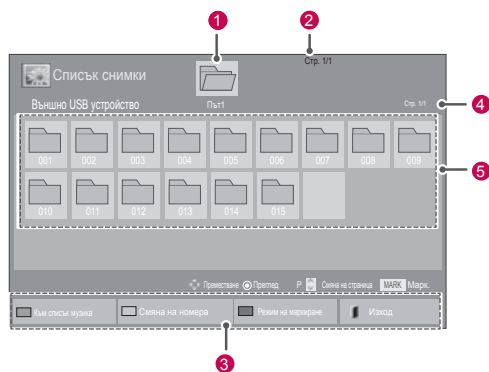

№.	Описание
1	Отива към папка от по-горно ниво
2	Текуща страница/общо страници
3	Съответстващи бутони на дистанционното управление
4	Текуща страница/общо страници на съдържанието на избраната папка акцентира на 1
5	съдържанието на избраната папка акцентира на 1
Бутон	Описание
Зелен бутон	Натиснете продължително ЗЕЛЕНИЯ бутон, за да преминете до Списък снимки -> Списък музика , Списък музика -> Списък филми или Списък филми -> Списък снимки . (С изключение на 50PV250N, 50PT250N) Натиснете продължително ЗЕЛЕНИЯ бутон, за да преминете до Списък снимки -> Списък музика или Списък музика -> Списък снимки . (Само 50PV250N, 50PT250N)
Жълт бутон	Метод за преглед в 5 големи миниатюри или опростен списък.
Син бутон	Преобразуване в режим на маркиране.

Поддържани файлови формати

Тип	Поддържани файлови формати													
Филм (С изключение на 50PV250N, 50PT250N)	DAT,MPG,MPEG,VOB,AVI,DIVX,MP4,MKV,TS,TRP,TP,ASF,WMV,FLV) Файлови формати, поддържащи филми (*.mpg/*.mpeg/*.dat/*.ts/*.trp/*.tp/*.vob/*.mp4/*.mov/*.mkv/*.divx/*.avi/*.asf/*.wmv/*.flv/*.avi(motion-jpeg)/*.mp4(motion-jpeg)) Видео формат: DivX3.11, DivX4.12, DivX5.x, DivX6, Xvid1.00, Xvid1.01, Xvid1.02, Xvid1.03, Xvid1.10 beta-1/beta-2, Mpeg-1, Mpeg-2, Mpeg-4, H.264/AVC, VC1, JPEG, Sorenson H.263 Аудио формат: Dolby Digital, AAC, Mpeg, MP3, LPCM, HE-AAC, ADPCM, WMA Побитова скорост: от 32 kbps до 320 kbps (MP3) Формат на външен файл със субтитри: *.sml/*.srt/*.sub(MicroDVD,Subviewer1.0/2.0)/*.ass/*.ssa/*.txt(TMPlayer)/*.psb(PowerDivX) Формат на вътрешен файл със субтитри: само XSUB (Това е форматът на файла за субтитри, използван от DivX6 файловете)													
Снимки	JPEG База: от 64 x 64 до 15360 x 8640 Прогресивно: от 64 x 64 до 1920 x 1440 <ul style="list-style-type: none"> • Можете да възпроизведете само JPEG файлове. • Неподдържаните файлови формати се показват като предварително определена икона. 													
Само при 3D модели														
	<table border="1"> <thead> <tr> <th>Файл Разширение</th> <th>Елемент</th> <th>Профил</th> </tr> </thead> <tbody> <tr> <td rowspan="2">2D jpeg jpg jpe</td> <td>поддържан файлов формат</td> <td> <ul style="list-style-type: none"> • SOF0: база • SOF1: последователно разширение • SOF2: прогресивно </td> </tr> <tr> <td>размер на снимка</td> <td> <ul style="list-style-type: none"> • Мин.: 64 X 64 • Максимално - нормален тип: 15360 (W) X 8640 (H) • Прогресивен тип: 1920 (W) X 1440 (H) </td> </tr> <tr> <td rowspan="2">3D mpo</td> <td>поддържан файлов формат</td> <td>mpo</td> </tr> <tr> <td>размер на снимка</td> <td> <ul style="list-style-type: none"> • 4:3 размер: 3 648 X 2 736 • 2 592 X 1 944 • 2 048 X 1 536 • 3:2 размер: 3 648 X 2 432 </td> </tr> </tbody> </table>	Файл Разширение	Елемент	Профил	2D jpeg jpg jpe	поддържан файлов формат	<ul style="list-style-type: none"> • SOF0: база • SOF1: последователно разширение • SOF2: прогресивно 	размер на снимка	<ul style="list-style-type: none"> • Мин.: 64 X 64 • Максимално - нормален тип: 15360 (W) X 8640 (H) • Прогресивен тип: 1920 (W) X 1440 (H) 	3D mpo	поддържан файлов формат	mpo	размер на снимка	<ul style="list-style-type: none"> • 4:3 размер: 3 648 X 2 736 • 2 592 X 1 944 • 2 048 X 1 536 • 3:2 размер: 3 648 X 2 432
Файл Разширение	Елемент	Профил												
2D jpeg jpg jpe	поддържан файлов формат	<ul style="list-style-type: none"> • SOF0: база • SOF1: последователно разширение • SOF2: прогресивно 												
	размер на снимка	<ul style="list-style-type: none"> • Мин.: 64 X 64 • Максимално - нормален тип: 15360 (W) X 8640 (H) • Прогресивен тип: 1920 (W) X 1440 (H) 												
3D mpo	поддържан файлов формат	mpo												
	размер на снимка	<ul style="list-style-type: none"> • 4:3 размер: 3 648 X 2 736 • 2 592 X 1 944 • 2 048 X 1 536 • 3:2 размер: 3 648 X 2 432 												
Музика	MP3 Побитова скорост от 32 до 320 <ul style="list-style-type: none"> • Честота на модулиран MPEG1 слой 3 : 32 kHz, 44,1 kHz, 48 kHz • Честота на модулиран MPEG2 слой 3 : 16 kHz, 22,05 kHz, 24 kHz • Честота на модулиран MPEG2.5 слой 3: 8 kHz, 11,025 kHz, 12 kHz 													

Гледане на филми

(С изключение на 50PV250N, 50PT250N)

Възпроизвеждане на видео файлове на вашия телевизор. Вашият телевизор показва всички видео файлове, записани на USB устройство за съхранение или в споделена папка на компютър.

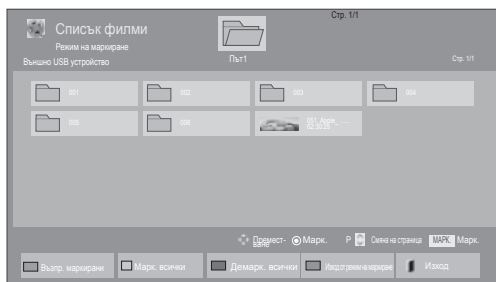
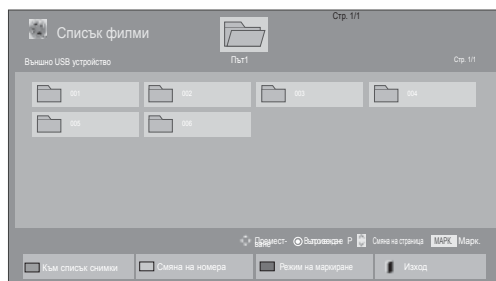

- 1 Натиснете бутоните за навигация, за да превъртите до **Моя медия** и натиснете **ОК**.
- 2 Натиснете бутоните за навигация, за да превъртите до **Списък филми** и натиснете **ОК**.
- 3 Изберете **Път1** за достъп до включеното USB устройство за съхранение.
- 4 Натиснете бутоните за навигация, за да превъртите до желаната от вас папка и натиснете **ОК**.
- 5 Натиснете бутоните за навигация, за да превъртите до желания от вас файл и натиснете **ОК**.



Меню	Описание
Възпр. маркирани	Изпълнение на избрания филм. След завършване на филма автоматично се пуска следващия, който сте избрали.
Марк. всички	Маркирайте всички филми на екрана.
Демарк. всички	Откажете избора си за всички маркирани филми.
Изход от режим на маркиране	Излезте от режима на маркиране.





6 Пускате филм.

! БЕЛЕЖКА

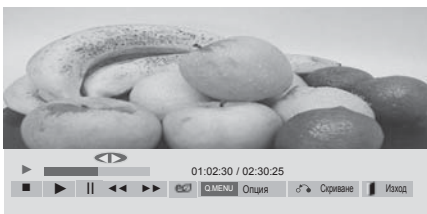
- Неподдържаните файлове се показват само чрез предварително определена икона .
- Файловете с необичаен формат се показват във вид на растерно изображение .

7 Управлявате възпроизвеждането чрез следните бутони.



Бутон	Описание
	Спира възпроизвеждането
	Възпроизвеждане на видео
	Прави пауза или продължава възпроизвеждането
	Търси обратно във файл
	Търси напред във файл
Начало или Q.MENU	Извежда се менюто Опция .
НАЗАД	Скриване на менюто на цял екран.
ИЗХОД	Връщате се на Списък филми .
< или >	По време на възпроизвеждане прескачате на конкретни моменти във файла. Времетраенето на конкретния момент ще се появи в лентата на състоянието. Възможно е в някои файлове тази функция да не работи добре.
ИКОНОМИЯ НА ЕНЕРГИЯ	Натиснете няколкократно бутона ИКОНОМИЯ НА ЕНЕРГИЯ , за да увеличите яркостта на екрана.
AV РЕЖИМ	Натиснете няколкократно бутона AV РЕЖИМ , за да изберете желанния източник.

Съвети относно възпроизвеждане на видео файлове

- Възможно е някои субтитри, създадени от потребителя, да не могат да се използват.
- Някои специални символи не се поддържат в субтитрите.
- HTML етикети не се поддържат в субтитрите.
- Субтитри за езици, различни от поддържаните, не са налични.
- Може да има временни смущения в екрана (спиране на изображения по-бързо възпроизвеждане и т.н.), когато се промени езикът за аудио.
- Един повреден файл с филм може да не се възпроизведе както трябва, или е възможно някои от функциите на плейъра да не могат да се използват.
- Файлове с филми, създадени с някои кодиращи устройства, може да не се възпроизведат както трябва.
- Ако видео и аудио структурата на записания файл не е синхронизирана, ще се възпроизвежда или само звукът, или само образът.
- Поддържа се HD видео с максимум 1920x1080@25/30P или 1280x720@50/60P в зависимост от кадъра.
- Видео с разделителна способност, по-голяма от 1920x1080@25/30P или 1280x720@50/60P, може да не работи както трябва, в зависимост от кадъра.
- Файлове с филми, различни от посочените типове и формати, може да не работят както трябва.
- Максималната скорост на предаване на файл с филм, който може да се възпроизведе, е 20 Mbps. (само Motion JPEG : 10 Mbps)
- Не гарантираме плавно изпълнение на профили, кодирани с ниво 4.1 или по-високо в H.264/AVC.
- Не се поддържа DTS аудио кодек.
- Не се поддържа изпълнение на файл с филм, по-голям от 30 GB. Ograničenje veličine datoteke zavisi od okruženja kodiranja.
- Файлт с DivX филма и файлът с неговите субтитри трябва да са в една и съща папка.
- За да се покажат субтитрите, името на видео файла и името на файла със субтитрите трябва да са еднакви.
- Възпроизвеждането на видеоклип чрез USB връзка, която не поддържа висока скорост, може да не функционира както трябва.
- Възможно е файловете, кодирани с Global Motion Compensation (Глобална компенсация на движението), да не се възпроизведат.
- Когато гледате филма чрез функцията Movie List (Списък с филми), можете да настроите изображението чрез бутона Energy Saving (Икономия на енергия) и AV Mode (AV режим) от дистанционното управление. Настройката на потребител за всеки режим на изобразяване не се поддържа.

Опции за видео

- 1 Натиснете **Q. MENU** за достъп до **Изскачащите** менюта.
- 2 Натиснете бутоните за навигация, за да превъртите до **Настройка на изпълнение на видео**, **Настройка на видео**. или **Настройка на звук**. и натиснете бутона **OK**.

! БЕЛЕЖКА

- Опциите, променени в Списък филми, не се отнасят за Списък снимки и Списък музика.
- Опциите, променени в Списък снимки и Списък музика, са в сила едновременно за Списък снимки и Списък музика, но не се отнасят за Списък филми.
- Когато пуснете отново видеоклип след като е бил спрял, можете да продължите от мястото, на което сте спрели последно.

Когато изберете **Задаване на видеоизпълнение**,

- 1 Натиснете бутоните за навигация, за да преминете до опции **Размер на снимки**, **Език на звука**, **Език на субтитрите** или **Повтаряне**.
- 2 Натиснете бутоните за навигация, за да превъртите и да извършите необходимите настройки.

Меню	Описание
Размер на снимки	Изберете желанието от вас формат на картината при възпроизвеждане на филми.
Език на звука	променя се езиковата група на аудио по време на възпроизвеждане на филм. Файлове с един аудио запис не могат да бъдат избрани.
Език на субтитрите	Включвате/изключвате субтитрите.
Език	Активиран за SMI субтитри и може да се избира езика на субтитрите.
Кодирана страница	може да се избира шрифта на субтитрите. Когато се настрои на стойност по подразбиране, ще се използва същият шрифт както при стандартното меню.

Синхронизиране	Регулирате времето за синхронизиране на субтитрите от -10 секунди до +10 секунди в стъпки от 0,5 секунди по време на възпроизвеждане на филм.
Позиция	Променят местоположението на субтитрите нагоре или надолу по време на възпроизвеждане на филм.
Размер	Избирате желан размер на субтитрите по време на възпроизвеждане на филм.
Повторение	Включвате/изключвате функцията за повторение възпроизвеждането на филм. Когато е активирана тази функция, файлът в папката ще се възпроизвежда непрекъснато. Дори когато повтарящото се възпроизвеждане се изключи, то може да стартира възпроизвеждането, ако името на файла е подобно на предишния.

Език на субтитрите	Поддържан език
Латиница 1	Английски, Испански, Френски, Немски, Италиански, Шведски, Фински, Холандски, Португалски, Датски, Румънски, Норвежки, Албански, Галски, Уелски, Ирландски, Каталански, Валенсиански
Латиница 2	Босненски, Полски, Хърватски, Чешки, Словашки, Словенски, Сръбски, Унгарски
Латиница 4	Естонски, Латвийски, Литовски
Кирилица	Български, Македонски, Руски, Украински, Казашки
Гръцки	Гръцки
Турски	Турски

! БЕЛЕЖКА

- Само 10 000 синхронизирани блока могат да се поддържат във файла на субтитрите.
- Когато възпроизвеждате видео, можете да настроите размера на снимката, като натиснете бутона **СЪОТНОШЕНИЕ**.

Когато изберете **Настройка на видео**,

- 1 Натиснете бутоните за навигация, за да превъртите и да извършите необходимите настройки. (Вижте страница 68)

Когато изберете **Настройка на звук**,

- 1 Натиснете бутоните за навигация, за да превъртите и да изведете опциите **Режим на звука**, **Авт. сила на звука**, **Clear Voice II** или **Баланс**.
- 2 Натиснете бутоните за навигация, за да превъртите и да извършите необходимите настройки. (Вижте страница 73)

- 5 Натиснете бутоните за навигация, за да превъртите до желаната от вас файл и натиснете **ОК**.

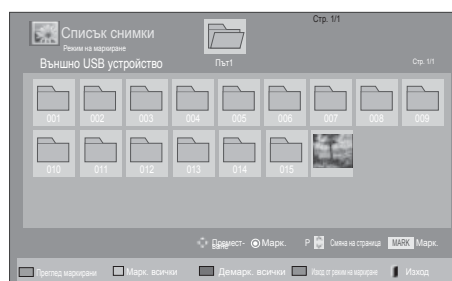
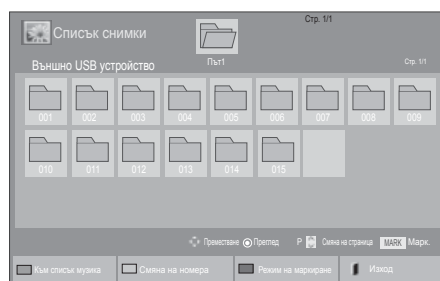

Меню	Описание
Преглед маркирани	Появява се избраната снимка.
Марк. всички	Маркирайте всички снимки на екрана.
Демарк. всички	Откажете избора си за всички маркирани снимки.
Изход от режим на маркиране	Излизате от режим на маркиране.

- 6 Разглеждане на снимки.

! БЕЛЕЖКА

- Неподдържаните файлове се показват само чрез предварително определена икона
- Файловете с необичаен формат се показват във вид на растерно изображение

Преглед на снимки

Разглеждате файловете с изображения, записани на USB устройство за съхранение или в споделена папка на компютър чрез мрежова връзка. Възможно е дисплеят на екрана да е различен в зависимост от модела.

- 1 Натиснете бутоните за навигация, за да превъртите до **Моя медия** и натиснете **ОК**.
- 2 Натиснете бутоните за навигация, за да превъртите до **Списък снимки** и натиснете **ОК**.
- 3 Натиснете бутоните за навигация, за да изберете **Път1** за достъп до включеното USB устройство за съхранение.
- 4 Натиснете бутоните за навигация, за да превъртите до желаната от вас папка и натиснете **ОК**.

Използване на опции за снимка

При разглеждане на снимки можете да използвате следните опции.



Опции

Общ брой избрани снимки

Опция	Описание
Слайдшоу	Стартира или спира слайдшоу с избраните снимки. Ако не сте избрали никакви снимки, в слайдшоуто ще се покажат всички снимки, записани в текущо отворената папка. За да укажете скорост на презентирание на слайдшоуто, изберете Опция .
BGM	Включвате или изключвате фоновата музика. За да укажете папка за фоновата музика, изберете Опция . Можете да настроите Опция чрез бутоните Q.MENU (кратко меню O+) или Home (Начало) на дистанционното управление.
↻ (Завъртане)	Завъртате снимките по часовниковата стрелка (90°, 180°, 270°, 360°). БЕЛЕЖКА <ul style="list-style-type: none"> Поддържаният размер на снимката е ограничен. Не можете да завъртите снимка, ако разделителната способност за ширината на завъртане е по-голяма от поддържаната разделителна способност.
🔍	Преглеждате снимката в увеличаване 2, 4 пъти.
ИКОНОМИЯ НА ЕНЕРГИЯ	Натиснете неколккратно бутона ИКОНОМИЯ НА ЕНЕРГИЯ , за да промените яркостта на екрана.

Опция	<ul style="list-style-type: none"> Скорост на показване на слайдовете: избирате скорост за показване на слайдовете (бързо, средно, бавно). BGM: избирате папка за фоновата музика. <div style="border: 1px solid black; padding: 5px; margin-top: 10px;"> <p>БЕЛЕЖКА</p> <ul style="list-style-type: none"> Не можете да промените папката за фоновата музика, докато сте я пуснали да се възпроизвежда. Можете единствено да изберете MP3 папката, записана на устройството, от което в момента сте отворили снимката. </div>
Скриване	Скривате прозореца с опции. За да се появят опциите, натиснете бутона OK .
ИЗХОД	Връщате се в списъка със снимки .

Опции за снимки

- 1 Натиснете **Q. MENU** или **Начало**, за да се изведе меню **Опции**.
- 2 Натиснете бутоните за навигация, за да преминете до опциите **Настройка на разглеждане на снимка**, **Настройка на видео**, или **Настройка на звук**, и натиснете бутона **OK**.

БЕЛЕЖКА

- Опциите, променени в **Списък филми**, не се отнасят за **Списък снимки** и **Списък музика**.
- Опциите, променени в **Списък снимки** и **Списък музика**, са променени едновременно за **Списък снимки** и **Списък музика**, но не се отнасят за **Списък филми**.

Когато изберете **Настройка на разглеждане на снимка**,

- 1 Натиснете бутоните за навигация, за да преминете до съответната опция и да изберете **Скор. слайд** или **BGM**.
- 2 Натиснете бутоните за навигация, за да превъртите и да извършите необходимите настройки.

Когато изберете **Указване на видео**,

- 1 Натиснете бутоните за навигация, за да преминете до съответните менюта, в които да извършите нужните промени. (Вижте страница 68)

Когато изберете **Указване на аудио**,

- 1 Натиснете бутоните за навигация, за да преминете до съответните менюта и да изведете опции **Режим на звука**, **Авт. сила на звука**, **Clear Voice II** или **Баланс**.
- 2 Натиснете бутоните за навигация, за да преминете до съответните менюта, в които да извършите нужните промени. (Вижте страница 73)

Слушане на музика

- 1 Натиснете бутоните за навигация, за да превъртите до **Моя медия** и натиснете **OK**.
- 2 Натиснете бутоните за навигация, за да превъртите до **Списък музика** и натиснете **OK**.
- 3 Натиснете бутоните за навигация, за да изберете **Път1** за достъп до включеното USB устройство за съхранение.
- 4 Натиснете бутоните за навигация, за да превъртите до желаната от вас папка и натиснете **OK**.
- 5 Натиснете бутоните за навигация, за да превъртите до желаните от вас файл и натиснете **OK**.

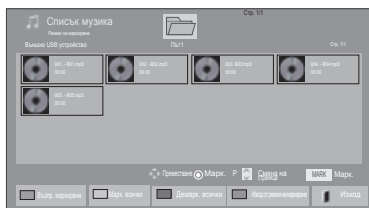
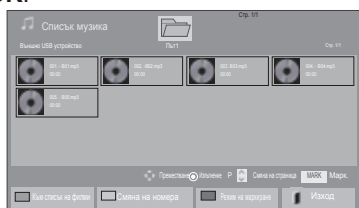

Меню	Описание
Възпр. маркирани	Извежда се избраният файл с музика.
Марк. всички	Маркирайте всички музикални файлове на екрана.
Демарк. всички	Откажете избора си за всички маркирани музикални файлове.
Изход от режим на маркиране	Излезте от режима на маркиране.

6 Пускате музика.

7 Управлявате възпроизвеждането чрез следните бутони.

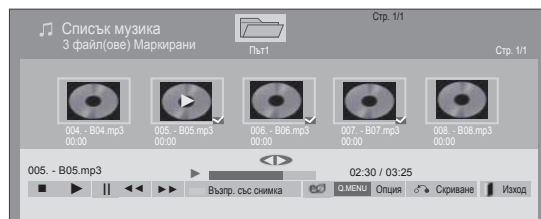









Бутон	Описание
	Спирате възпроизвеждането
	Пускате файл с музика
	Правите пауза или продължавате възпроизвеждането
	Прескачате на следващия файл
	Прескачате на предишния файл
или	По време на възпроизвеждане, Когато натиснете бутона , се изпълнява предишният файл с музика. Когато натиснете бутона , се изпълнява следващият файл с музика
Зелен бутон	Започвате възпроизвеждане на избраните файлове с музика и след това преминавате на Списък снимки .
ИКОНОМИЯ НА ЕНЕРГИЯ	Натиснете неколккратно бутона ИКОНОМИЯ НА ЕНЕРГИЯ , за да промените яркостта на екрана.
Начало или Q.MENU	Извежда се менюто Опция.
Скриване	Скрива се прозореца с опции. За да се появят опциите, натиснете бутона OK .
ИЗХОД	Когато натиснете бутона ИЗХОД , докато музикалният плейър е изведен на екрана, единствено музиката ще бъде спряна, а плейърът няма да се върне в нормален телевизионен режим. Когато натиснете бутона ИЗХОД , докато музиката е спряна или докато музикалният плейър е скрит, плейърът ще се върне към нормален телевизионен режим.
< или >	Когато използвате бутон < или > по време на изпълнение, на екрана може да се вижда курсора, който показва текущата позиция.

Съвети относно възпроизвеждане на файлове с музика

- Това устройство не може да поддържа MP3 файлове с вграден ID3 етикет.

! БЕЛЕЖКА

- Неподдържаните файлове се показват само чрез предварително определена икона .
- Файловете с необичаен формат се показват във вид на растерно изображение .
- Повреден или нефункционален файл не се изпълнява, а показва 00:00 като време за изпълнение.
- Музика, изтеглена чрез платена услуга със защитени авторски права, не се възпроизвежда, а показва неправилно информацията за времето на изпълнение.
- Ако натиснете ОК, бутоните  скрийнсейвърът спира.
- Бутоните PLAY(ИЗПЪЛНЕНИЕ) () Pause (Пауза) () , , ,  от дистанционното управление също са активни в този режим.
- Можете да използвате бутона  за избор на следваща песен, а с бутона **V** избирате предишната.

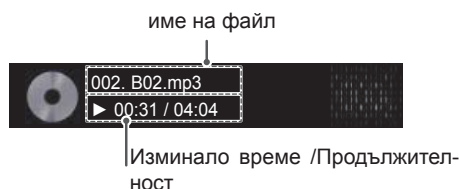

Опции за музика

- 1 Натиснете **Q. MENU** за достъп до **Изскачащите** менюта.
- 2 Натиснете бутоните за навигация, за да превъртите до **Настройка на изпълнение на звук** или **Настройка на звук**, и натиснете бутона **ОК**.

! БЕЛЕЖКА

- Опциите, променени в **Списък филми**, не се отнасят за **Списък снимки** и **Списък музика**.
- Опциите, променени в **Списък снимки** и **Списък музика**, са променени едновременно за **Списък снимки** и **Списък музика**, но не се отнасят за **Списък филми**.

Когато изберете **Настройка на изпълнение на звук**,

- 1 Натиснете бутоните за навигация, за да превъртите и да изберете **Повторение** или **Случаен**.
- 2 Натиснете бутоните за навигация, за да превъртите и да извършите необходимите настройки.

Когато изберете **Настройка на звук**,

- 1 Натиснете бутоните за навигация, за да превъртите и да изберете опциите **Режим на звука**, **Авт. сила на звука**, **Clear Voice II** или **Баланс**.
- 2 Натиснете бутоните за навигация, за да превъртите и да направите необходимите корекции. (Вижте страница 73)

Видео ръководство по заявка за DivX®

(С изключение на 50PV250N, 50PT250N)

Видео регистрация по заявка за DivX® VOD

За да възпроизведете закупено или наето видео DivX® съдържание по заявка, трябва да регистрирате своето устройство с 10-цифрен DivX код за регистрация на адрес www.divx.com/vod.

- 1 Натиснете **Home (Начало)** за достъп до главните менюта.
- 2 Натиснете **бутоните за навигация, за да преминете до Моя медия и натиснете ОК.**
- 3 Натиснете синия бутон
- 4 Натиснете бутоните за навигация, за да преминете до **Регистрация на DivX VOD** и натиснете **ОК.**
- 5 Вижте регистрационния код на вашия телевизор.
- 6 След като приключите, натиснете **EXIT (ИЗХОД).**
Когато се върнете на предишното меню, натиснете **BACK (НАЗАД).**

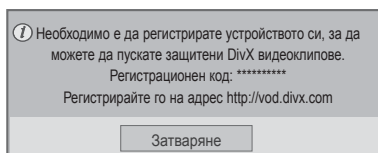

! БЕЛЕЖКА

- Форматите на филмовите файлове се поддържат при следните параметри:
Резолюция: под 1920 x 1080 Ш x В пиксела
Кадрова честота под 30 кадъра/сек. (1920 x 1080), под 60 кадъра/сек. (под 1280 x 720)
- Видео кодек: MPEG 1, MPEG 2, MPEG 4, H.264/AVC, DivX 3,11, DivX 4,12, DivX 5.x, DivX 6, Xvid 1,00, Xvid 1,01, Xvid 1,02, Xvid 1,03, Xvid 1,10-beta1, Xvid 1,10-beta2, JPEG, VC1, Sorenson H.263/H.264.

Премахване на видео регистрацията

по заявка на DivX®

Необходимо е да премахнете регистрацията на своето устройство с 8-цифрен код за премахване на DivX регистрация на адрес www.divx.com/vod.

- 1 Натиснете **Home (Начало)** за достъп до главните менюта.
- 2 Натиснете **бутоните за навигация, за да преминете до Моя медия и натиснете ОК.**
- 3 Натиснете синия бутон
- 4 Натиснете бутоните за навигация, за да преминете до **Деактивиране на DivX** и натиснете **ОК.**
- 5 Натиснете бутоните за навигация, за да изберете **Да** за потвърждение.

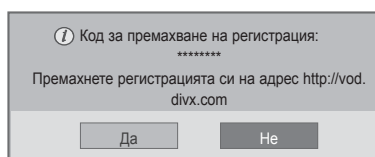

- 6 След като приключите, натиснете **EXIT (ИЗХОД).**
Когато се върнете на предишното меню, натиснете **BACK (НАЗАД).**

! БЕЛЕЖКА

- След като изпълните премахването на регистрацията, трябва отново да регистрирате устройството си, за да можете да виждате DivX® VOD съдържание.

ПЕРСОНАЛИЗИРАНЕ НА НАСТРОЙКИТЕ НА ТЕЛЕВИЗОРА

Достъп до главните менюта

- 1 Натиснете** Home (Начало) за достъп до главните менюта.
- Натиснете бутоните за навигация, за да преминете до едно от следните менюта и натиснете **ОК**.
- Натиснете бутоните за навигация, за да преминете до желаната от вас настройка или опция и натиснете **ОК**.
- След като приключите, натиснете **EXIT (ИЗХОД)**.

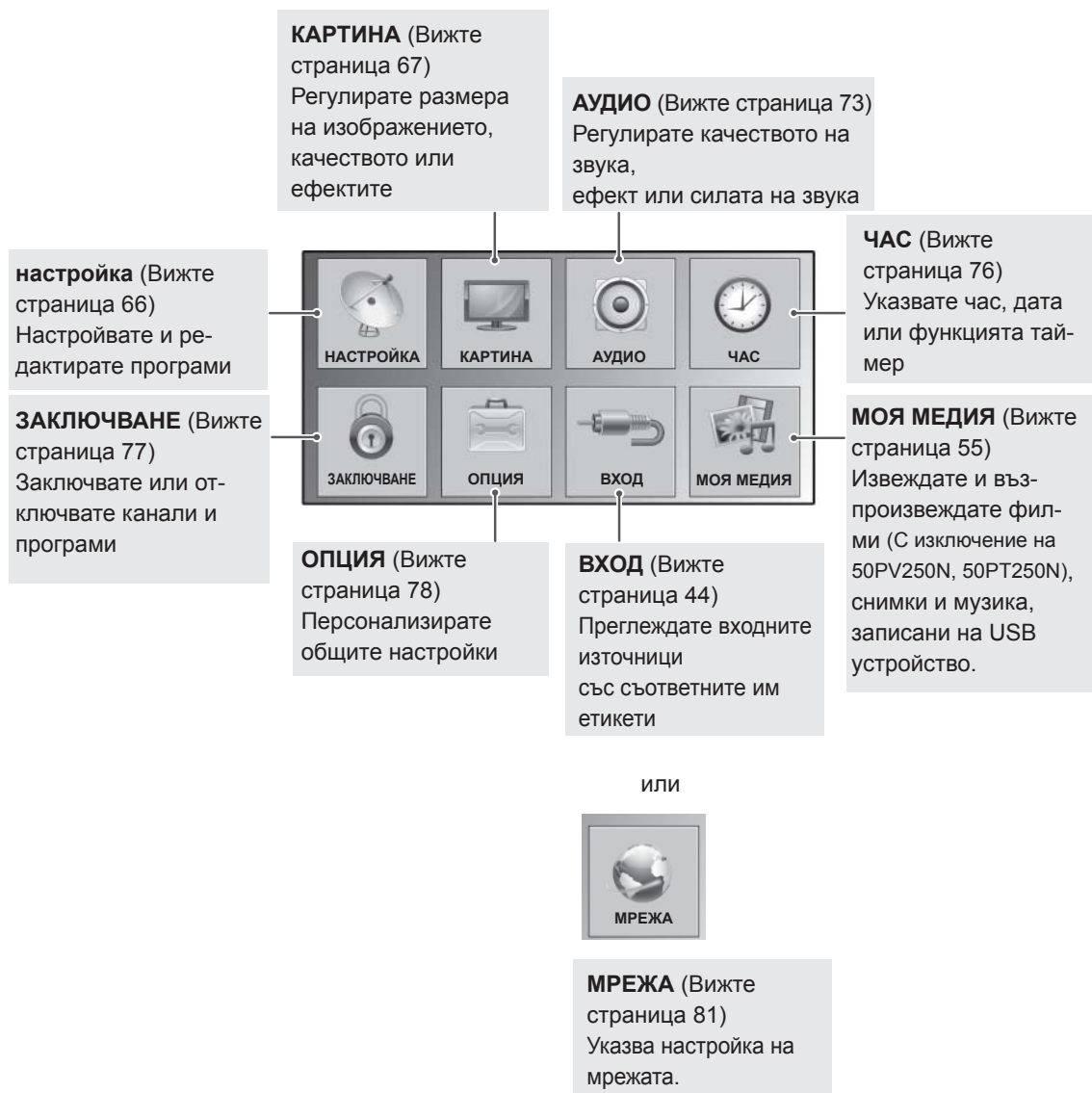

ПЕРСОНАЛИЗИРАНЕ НА НАСТРОЙКИ

Опции за НАСТРОЙКА

- 1 Натиснете **Home** (Начало) за достъп до главните менюта.
- 2 Натиснете бутоните за навигация, за да преминете до **SETUP (НАСТРОЙКА)** и натиснете **OK**.
- 3 Натиснете бутоните за навигация, за да преминете до желаната от вас настройка или опция и натиснете **OK**.
- За да се върнете на предишното ниво, натиснете **BACK (НАЗАД)**.
- 4 След като приключите, натиснете **EXIT (ИЗХОД)**.

- Показаното изображение може да се различава от вашия телевизор.

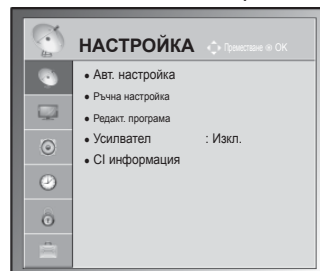

Наличните програмни настройки са описани, както следва:

Настройка	Описание
Автоматична настройка	Настройвате и записвате всички налични програми чрез антени или кабелни входове (Вижте страница 31).
Ръчна настройка	Настройвате и записвате програмите, които искате да управлявате ръчно (Вижте страница 34).
Редакт. програма	Редактирате програми (Вижте страница 36).
Усилвател	Указва оптималната чувствителност в зависимост от приемането на сигнала (Вижте страница 36)
CI информация	Тази функция ви позволява да гледате някои кодирани услуги (платени услуги).(Вижте страница 38).
Настройване на кабелна DTV телевизия (само в кабелен режим)	Обхватът, който потребителят може да избере от менюто на обслужващия оператор , се различава в зависимост от броя обслужващи оператори , налични във всяка отделна държава, като при условие, че броят на поддържаните обслужващи оператори за всяка държава е 1, съответната функция се превръща в липса на активация. След като промените обслужващия оператор , се извежда съобщение с предупреждение, в което се казва, че картата на каналите ще се изтрие след натискане на бутона OK или избор на Затваряне , а прозорецът за автоматична настройка ще се появи, когато изберете ДА .(Вижте страница 33).

Настройки на КАРТИНАТА





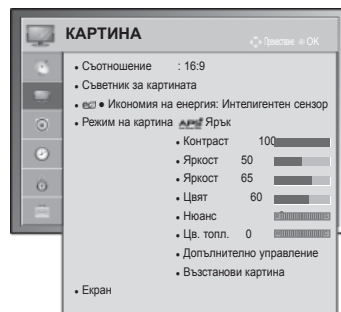









- 1 Натиснете Home (Начало) за достъп до главните менюта.
- 2 Натиснете бутоните за навигация, за да преминете до PICTURE (НАСТРОЙКА) и натиснете ОК.
- 3 Натиснете бутоните за навигация, за да преминете до желаната от вас настройка или опция и натиснете ОК.
- За да се върнете на предишното ниво, натиснете BACK (НАЗАД).
- 4 След като приключите, натиснете EXIT (ИЗХОД).

- Показаното изображение може да се различава от вашия телевизор.



Наличните настройки на картината са описани, както следва:

Настройка	Описание			
Съотношение	Променяте размера на изображенията така, че да ги виждате в оптимален размер (Вижте страница 42).			
Съветник за картината	Настройвате качеството на изображението и калибрирате екрана, следвайки инструкциите на екрана. Персонализираните опции ще се запишат като Експерт1 в Режим на картина .			
	<table border="1"> <tr> <td>Стандартен</td> <td>режим за настройка на стандартно качество на картината. (Ниво на черното, Ниво на бялото, Нюанс, Цвят, Хоризонтална острота, Вертикална острота, Задно осветление (само при LCD/LED LCD телевизори))</td> </tr> <tr> <td>Предпочитан</td> <td>режим, с който се задават предпочитаните от потребителя настройки на качеството на картината, а не стандартните. (Ниво на черното, Ниво на бялото, Нюанс, Цвят, Острота, Динамичен контраст, Цв. топл., Задно осветление (само при LCD/LED LCD телевизори))</td> </tr> </table>	Стандартен	режим за настройка на стандартно качество на картината. (Ниво на черното, Ниво на бялото, Нюанс, Цвят, Хоризонтална острота, Вертикална острота, Задно осветление (само при LCD/LED LCD телевизори))	Предпочитан
Стандартен	режим за настройка на стандартно качество на картината. (Ниво на черното, Ниво на бялото, Нюанс, Цвят, Хоризонтална острота, Вертикална острота, Задно осветление (само при LCD/LED LCD телевизори))			
Предпочитан	режим, с който се задават предпочитаните от потребителя настройки на качеството на картината, а не стандартните. (Ниво на черното, Ниво на бялото, Нюанс, Цвят, Острота, Динамичен контраст, Цв. топл., Задно осветление (само при LCD/LED LCD телевизори))			
<p>! БЕЛЕЖКА</p> <ul style="list-style-type: none"> • Ако премахнете тази настройка преди финалния етап, промените няма да бъдат отразени. • Ако използвате съветника за картината, функцията за икономия на енергия ще се изключи автоматично. • За да нулирате промените, направени чрез съветника за картината, активирайте Възстанови картина, когато режимът на картината е настроен на Експерт1. • В режим RGB-PC/HDMI-PC/DVI-PC променените опции за Цвят, Нюанс и Н/В острота не се прилагат. 				
Икономия на енергия	Понижава консумираната енергия, като регулира яркостта на екрана.			
	Опция			
	Интелигентен сензор (само при плазмените телевизори) или Автоматично (само при LCD/LED LCD телевизорите)	* Тази характеристика не се предлага за всички модели. Най-подходящата яркост се регулира автоматично, за да е най-удачна за условията на средата.		
	Изкл.	Функцията Икономия на енергия е изключена		
	Минимум/Средно/Максимум	Избирате нивото на яркост.		
	Изкл. екран	Екранът се изключва след 3 секунди.		
<p>! БЕЛЕЖКА</p> <ul style="list-style-type: none"> • Когато изберете Изкл. видео, екранът ще се изключи след 3 секунди и ще се активира опцията Изкл. видео. • Ако настроите опциите "Икономия на енергия-Автоматично (в зависимост от модела) (с изключение на 22/26LV55**), Максимум", функцията Задно осветление няма да е активна. (само при LCD/LED LCD телевизори) • Ако настроите "Икономия на енергия-Интелигентен сензор", функциите Острота, Цвят, Цв. топлина няма да е активна. (само при плазмени телевизори) • Когато изберете Автоматично, Задно осветление автоматично се настройва чрез интелигентния сензор съобразно на условията в помещението към момента, в който интелигентният сензор се намира в телевизора. (само при LCD TV/LED LCD TV)(с изключение на 22/26LV55**) (в зависимост от модела) 				

Настройка	Описание
Режим на картината	Избирате едно от предварително указаните изображения или персонализирате опциите във всеки режим за най-добро качество на телевизионния екран. Можете да персонализирате и разширени опции за всеки режим. Наличните предварително указани режими за картината са различни в зависимост от модела на телевизора.
Режим	
Интелигентен сензор (само при LCD телевизори)	Регулира картината в съответствие с условията в помещението.
Ярък	Настройвате видео изображението спрямо условията, увеличавайки контраста, яркостта, цвета и остротата.
Стандартен	Настройвате изображението за нормални условия на използване.
 (само при плазмени телевизори).	Оптимизирате консумацията на електрическа енергия.
Кино,  Кино или  Кино	Оптимизирате видео изображението за кинематографски вид, за да се наслаждавате на филмите така, както когато сте в киното.
 Bright Room (само при плазмени телевизори).	Това е спецификация, с която се оптимизират настройките на телевизора за гледане в много светли помещения.
Спорт	Оптимизирате видео изображението за интензивни и динамични действия, акцентирайки върху основните цветове като бяло, тревно или небесно синьо.
Игри	Оптимизирате видео изображението за бърз гейминг екран, както е на пример при компютрите или игрите.
Снимка(в зависимост от модела)	Оптимизира неподвижното изображение като фото файл в USB режим. » например) при свързване на външното устройство като DSLR.
 Експерт	Настройвате детайлни настройки на видео изображението за видео експерти и обикновени зрители.
<p> БЕЛЕЖКА</p> <ul style="list-style-type: none"> • Режим на картината регулира телевизора за най-добър вид на картината. Избира предварително зададена стойност в меню Режим на картината въз основа на категорията на програмата. • Когато е включена функцията „Интелигентен сензор“, картината се регулира автоматично, за да е най-подходяща за условията в помещението. • Можете да регулирате Режим на картината и от Q. Menu. •  (Автоматично енергоспестяване): максимизира понижението на използваната енергия без това да влошава качеството на картината. (само при плазмени телевизори). • Ако настроите „Режим на картината- Кино,  Bright Room“, функцията „Икономия на енергия-Интелигентен сензор, Минимум, Средно, Максимум“ няма да е активна. (само при плазмени телевизори). • Ако настроите „Режим на картината- “, „Икономия на енергия-Изкл.“, функцията Минимум, Средно, Максимум няма да работи. (само при плазмени телевизори). »  Кино или  Кино (само при плазмени телевизори): това е режим за управление качеството на картината, който цели да ви осигури възможност да гледате филми вкъщи. Потребителят ще може да се наслади на най-доброто ниво на задоволително качество на екрана за гледане на всеки филм, без нужда от допълнителна настройка. Кино режимът придава оптимално качество на екрана, когато е най-тъмен. Когато изберете режим  Кино,  Bright Room, съотношението се променя на режим "Just scan". »  Кино (Експеримент на Томилсън Холман) представлява стандарт за аудио и видео сертифициране на THX, установен от Джордж Лукас, режисьор на филма "Междувъздушни войни" и Томилсън. Това е продуктът, който ще бъде сертифициран в областта на THX дисплея и ще гарантира, че качеството на екрана надвишава стандартната спецификация на дисплея както по отношение на хардуер, така и на софтуер. 	

Настройка	Описание													
TruMotion (само при LCD/LED LCD телевизори)	<p>* Тази характеристика не се предлага за всички модели. Използва се за най-доброто качество на картината без размазване на движението или шумове, дори когато се изведе скоростно изображение или изходен филмов формат. Тази функция не е активна в режим RGB-PC, HDMI-PC =.</p> <p>Ако активирате “TruMotion”, на екрана може да се появи шум. В такъв случай задайте опция “TruMotion” на “Изкл.”. Ако изберете “Режим на картина - Игра”, задайте “TruMotion” на “Изкл.”.</p> <p>Опция</p> <table border="1" data-bbox="278 426 1230 683"> <tr> <td data-bbox="278 426 485 454">Високо</td> <td data-bbox="485 426 1230 454">Осигурява по-плавно движение на картината.</td> </tr> <tr> <td data-bbox="278 454 485 517">Ниско</td> <td data-bbox="485 454 1230 517">Осигурява плавно движение на картината. Използвайте тази настройка за обичайна употреба.</td> </tr> <tr> <td data-bbox="278 517 485 544">Изкл.</td> <td data-bbox="485 517 1230 544">Изключва действието на TruMotion.</td> </tr> <tr> <td data-bbox="278 544 485 608">Потребител</td> <td data-bbox="485 544 1230 608">Потребителят може да регулира поотделно нивото на опциите Judder и Blur в TruMotion Operation.</td> </tr> <tr> <td data-bbox="278 608 485 645">Judder</td> <td data-bbox="485 608 1230 645">Регулира шума в изображението.</td> </tr> <tr> <td data-bbox="278 645 485 683">Blur</td> <td data-bbox="485 645 1230 683">Регулира последващото изображение на екрана.</td> </tr> </table>		Високо	Осигурява по-плавно движение на картината.	Ниско	Осигурява плавно движение на картината. Използвайте тази настройка за обичайна употреба.	Изкл.	Изключва действието на TruMotion.	Потребител	Потребителят може да регулира поотделно нивото на опциите Judder и Blur в TruMotion Operation.	Judder	Регулира шума в изображението.	Blur	Регулира последващото изображение на екрана.
Високо	Осигурява по-плавно движение на картината.													
Ниско	Осигурява плавно движение на картината. Използвайте тази настройка за обичайна употреба.													
Изкл.	Изключва действието на TruMotion.													
Потребител	Потребителят може да регулира поотделно нивото на опциите Judder и Blur в TruMotion Operation.													
Judder	Регулира шума в изображението.													
Blur	Регулира последващото изображение на екрана.													
ЕКРАН	<p>Персонализира опциите на дисплея на компютъра.</p> <p>Опция</p> <table border="1" data-bbox="278 761 1230 1002"> <tr> <td data-bbox="278 761 485 797">Резолюция</td> <td data-bbox="485 761 1230 797">Изберете подходящата резолюция за вашите компютърни потребители.</td> </tr> <tr> <td data-bbox="278 797 485 861">Автоматично конфигуриране</td> <td data-bbox="485 797 1230 861">Указвате телевизорът да оптимизира автоматично опциите за дисплея на телевизора.</td> </tr> <tr> <td data-bbox="278 861 485 898">Позиция</td> <td data-bbox="485 861 1230 898">Позиционирате изображението на подходящата позиция.</td> </tr> <tr> <td data-bbox="278 898 485 935">Размер</td> <td data-bbox="485 898 1230 935">Настройвате размера на изображението.</td> </tr> <tr> <td data-bbox="278 935 485 971">Фаза</td> <td data-bbox="485 935 1230 971">Елиминирате хоризонталните линии.</td> </tr> <tr> <td data-bbox="278 971 485 1002">Нулиране</td> <td data-bbox="485 971 1230 1002">Възстановявате опциите за настройките по подразбиране.</td> </tr> </table>		Резолюция	Изберете подходящата резолюция за вашите компютърни потребители.	Автоматично конфигуриране	Указвате телевизорът да оптимизира автоматично опциите за дисплея на телевизора.	Позиция	Позиционирате изображението на подходящата позиция.	Размер	Настройвате размера на изображението.	Фаза	Елиминирате хоризонталните линии.	Нулиране	Възстановявате опциите за настройките по подразбиране.
Резолюция	Изберете подходящата резолюция за вашите компютърни потребители.													
Автоматично конфигуриране	Указвате телевизорът да оптимизира автоматично опциите за дисплея на телевизора.													
Позиция	Позиционирате изображението на подходящата позиция.													
Размер	Настройвате размера на изображението.													
Фаза	Елиминирате хоризонталните линии.													
Нулиране	Възстановявате опциите за настройките по подразбиране.													

Основни опции за изображенията

Настройка	Описание
Задно осветление (само при LCD/LED LCD телевизори)	<p>Настройвате яркостта на екрана чрез управление на задното LCD осветяване. Ако понижите нивото на яркостта, екранът ще стане по-тъмен, а консумацията на енергия ще се намали без никаква загуба на сигнала.</p> <ul style="list-style-type: none"> • Ако използвате опциите "Икономия на енергия - Автоматично, Максимум", функцията "Задно осветяване" няма да е активна. • Предимства при използване на функцията "Задно осветяване" <ul style="list-style-type: none"> - Консумацията на електроенергия се намалява до 60 %. - Яркостта на черното намалява. (Тъй като черното е с по-голяма дълбочина, можете да се възползвате от по-добро качество.) - Можете да настроите яркостта и да запазите резолюцията на първоначалния сигнал.
Контраст	Увеличавате или намалявате силата на видео сигнала. Можете да използвате Контраст , когато светлата част на снимката е наситена.
Яркост	Регулира основното ниво на сигнала на картината.
Острота	Настройвате нивото на отчетливост по краищата между светлите и тъмните части на картината. Колкото по-ниско е нивото, толкова по-меко е изображението.
Цвят	Настройвате интензитета на всички цветове.
Нюанс	Настройвате баланса между нивото на червения и зеления цвят.
Цв. топл.	Задайте на топли тонове за подчертаване на топлите цветове като червено или на студени тонове, за да подчертаете хладните цветове като синьо.
Допълнително или експертно управление	Персонализирайте допълнителните опции
Възстанови картина	Възстановявате опциите на всеки режим до фабричните им стойности по подразбиране.

**БЕЛЕЖКА**

- В режим RGB-PC/HDMI-PC не можете да регулирате цвят, контраст и нюанс.

Разширени опции на изображението (в зависимост от модела)

Настройка	Описание
Динамичен контраст	Оптимизира контраста, за да поддържа най-доброто му ниво според яркостта на екрана. Картината се подобрява, като светлите части стават по-светли, а тъмните – по-тъмни.
Динамичен цвят	Регулира цветовете на екрана, така че да изглеждат по-живи, богати и ясни. Тази настройка подобрява нюанса, наситеността и осветеността, така че червеният, синият, зеленият и белият цвят изглеждат по-живи.
Чисто бяло	Прави областта на бялото на екрана по-ясна и отчетлива.
Цвят на кожа	Настройва тената на кожата на снимката така, че потребителят да излезе с цвят на кожата си, най-близък до неговите/нейните предпочитания.
Намаляване шум	Намалява шума на екрана, без да намалява качеството на видеото.
Цифрово намаляване на шума	Отстранява шума в MPEG компресиран видеоматериал.
Гама	Можете да настроите яркостта на тъмните области и областите със средни нива на сивото на картината. <ul style="list-style-type: none"> » Ниско: правите по-светли тъмните области и областите със средни нива на сивото на картината. » Средно: подчертават първоначалните нива на картината. » Високо: прави по-тъмни тъмните области и областите със средни нива на сивото на картината.
Ниво на черното	Настройва нивото на черното на екрана на подходящото ниво. Тази функция е налична за следните режими: AV (NTSC-M), HDMI, Компонентен или USB (само за плазмените телевизори). <ul style="list-style-type: none"> » Ниско: отражението на екрана става по-тъмно. » Високо: отражението на екрана става по-ярко. » Автоматично: настройва нивото на черното на екрана автоматично на стойности "Високо" или "Ниско" в съответствие с нивото на входящия сигнал.
Грижа за очите	Когато екранът е прекалено ярък, регулира контраста на екрана автоматично. Затъмнява прекомерно ярките сцени. Тази функция е деактивирана в "Режим на картина-Ярък, Кино, Експерт1, Експерт2, Интелигентен сензор."
Реално кино или режим кино	Правите така, че видеоклипове, заснети в режим филми, да изглеждат по-естествено, елиминирайки ефекта на трептене. DVD и Blu-ray филмите се заснемат при 24 кадъра в секунда. С помощта на LG RealCinema всеки кадър се обработва последователно 5 пъти за 1/24 от секундата, генерирайки 120 кадъра в секунда с TruMotion или 2 пъти за 1/24 от секундата, генерирайки 48 кадъра в секунда без TruMotion, като по този начин напълно се премахват шумовете.
Цветови диапазон	Максимизирате използването на цветовете за подобряване на качеството на цветовете. <ul style="list-style-type: none"> » Стандартно: показва се стандартен набор от цветове. » Широко: повишавате броя на използваните цветове.
Подобряване на ръбовете	Показва по-ясно и отчетливо краищата на видеото, така че да изглеждат естествено.
XVCC (опцията е налична в режим "Кино" и "Експерт")	* Тази характеристика не се предлага за всички модели. Тази функция пресъздава цветовете по-плътни. Тази функция пресъздава плътните цветове в същата степен, както и конвенционалният видео сигнал. Тази функция е активна в режим "Режим на картина - Кино, Експерт", когато xvCC сигналът е вграден чрез HDMI.
Експертен модел (наличен в режим Експерт)	Това е моделът, необходим за настройките в експертен режим. Тази функция е активна в "Режим на картина - Експерт", докато гледате DTV.
Цветен филтър	С тази функция се филтрират специфични цветове във видео записи. Можете да използвате RGB филтъра за настройване на наситеността и нюансите на цветовете точно.

Разширени опции на изображението (в зависимост от модела)

Настройка	Описание		
Цв. топл.	Плазмен телевизор	а. Метод: 2 точки <ul style="list-style-type: none"> • Модел: вътрешен, външен • Контраст на Червен/Зелен/Син цвят, Яркост на Червен/Зелен/Син цвят: Диапазонът на регулиране е -50 ~ +50. 	б. Метод: 20 точки IRE <ul style="list-style-type: none"> • IRE (Институт за радио инженери) е модулът за показване на размера на видео сигнала и може да се зададе за 5, 10, 15 - 100 плазмени телевизора. Можете да регулирате червеното, зеленото и синьото според всяка настройка. • Червено/Зелено/Синьо: обхватът на настройване е от -50 до +50. в Отнася се за всички въведени данни
	LCD/LED LCD телевизори		б. Метод: 10 точки IRE <ul style="list-style-type: none"> • Модел: вътрешен, външен • IRE (Институт на радио инженерите) е мерната единица за размер на видео сигнал и може да се зададе на 10, 20, 30 - 100. Може да настроите Червено, Зелено или Синьо за всяка настройка. • Осветеност: тази функция извежда изчислената стойност на осветеността за 2,2 гама. Можете да въведете стойност за осветеността при 100 IRE, след това търсената стойност за осветеността за 2,2 гама се показва за всеки 10 стъпки от 10 IRE до 90 IRE. • Червено/Зелено/Синьо: обхватът на настройване е от -50 до +50. в Отнася се за всички въведени данни
Система за управление на цветовете	Като инструмент, използван от експертите за регулиране чрез тестови модели, не влияе върху другите цветове, но може да се използва за селективно регулиране на шестте цветови области (Червен/Зелен/Син/Циан/Магента/Жълт). Разликата в цветовете може да не се забелязва, когато правите настройките за видео в общия случай. Регулира Червен/Зелен/Син/Жълт/Циан, Магента. Червен/Зелен/Син/Жълт/Циан, Магента цвят: обхватът на настройване е от -30 до +30. Червен/Зелен/Син/Жълт/Циан, Магента нюанс: обхватът на настройване е от -30 до +30. Тази функция не е активна в режим RGB-PC и HDMI-PC.		

АУДИО настройки

- 1 **Натиснете** Home (Начало) за достъп до главните менюта.
- 2 **Натиснете бутоните за навигация, за да преминете до AUDIO (НАСТРОЙКА)** и натиснете ОК.
- 3 Натиснете бутоните за навигация, за да преминете до желаната от вас настройка или опция и натиснете **ОК**.
- За да се върнете на предишното ниво, натиснете **BACK (НАЗАД)**.
- 4 След като приключите, натиснете **EXIT (ИЗХОД)**.

- Показаното изображение може да се различава от вашия телевизор.

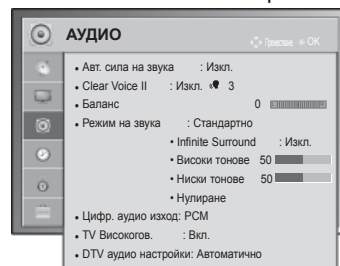

Наличните аудио настройки са описани, както следва.

Настройка	Описание	
Авт. сила на звука	Активирате Авт. сила на звука, за да запазите нивото на силата на звука при всяка смяна на канала. Нивото на силата на звука може да не е синхронно поради различните характеристики на сигнала на предавателите.	
Clear Voice II	Указвате дали да подобрите яснотата на човешкия глас. Когато активирате тази функция, можете да регулирате нивото на яснотата. <div style="border: 1px solid black; padding: 5px;"> <p>! БЕЛЕЖКА</p> <ul style="list-style-type: none"> • Ако изберете "Вкл." за Clear Voice II, функцията "Infinite Surround" няма да работи. • Избирате нива от '-6' до '+6'. </div>	
Баланс	Настройвате баланса между левия и десния високоговорител съобразно с условията в помещението.	
Режим на звука	Избирате един от предварително зададените режими за звука или персонализирате опциите във всеки режим.	
	Режим	
	Стандартен	Избирате в кои случаи искате да използвате звук със стандартно качество.
	Музика	Избирате кога да слушате музика.
	Кино	Избирате кога да гледате филми.
	Спорт	Избирате кога да гледате спортни събития.
	Игри	Избирате кога да играете игри.
	Опция	
	Infinite Surround	Infinite Surround е патентована технология на LG за обработка на звук, която постига дълбочина на съраунд звук 5,1 с предните два високоговорителя.
Високи тонове	Управлявате доминиращите звуци. Когато активирате високите тонове, ще се усили звука във високия честотен обхват.	
Ниски тонове	Управлявате по-меките звуци. Когато активирате ниските тонове, ще се усили звука в по-слабия честотен обхват.	
Нулиране	Нулирате режима на звука на настройките му по подразбиране.	

Настройка	Описание											
Цифров аудио изход	<p>Тази функция ви позволява да изберете предпочитания от вас Цифр. аудио изход. Ако съществува опция Dolby Digital изборът на "Автоматично" в менюто "Цифр. аудио изход" ще зададе SPDIF(Sony Philips Digital InterFace) изходен формат на Dolby Digital.</p> <p>Ако в менюто на Цифр. аудио изход бъде избрана опция "Автоматичен", без да е наличен режим Dolby Digital, SPDIF форматът ще бъде PCM (Модулиране с пулсиращ код). Дори ако в канала, който излъчва Dolby Digital Audio, са избрани езици както за Dolby Digital, така и за аудио, ще се възпроизвежда само Digital Audio.</p> <table border="1" data-bbox="316 440 1275 620"> <thead> <tr> <th data-bbox="316 440 559 473">Елемент</th> <th data-bbox="559 440 886 473">Аудио вход</th> <th data-bbox="886 440 1275 473">Цифров аудио изход</th> </tr> </thead> <tbody> <tr> <td data-bbox="316 473 559 581">Автоматично</td> <td data-bbox="559 473 886 581">MPEG Dolby Digital Dolby Digital Plus HE-AAC</td> <td data-bbox="886 473 1275 581">PCM Dolby Digital Dolby Digital Dolby Digital</td> </tr> <tr> <td data-bbox="316 581 559 620">PCM</td> <td data-bbox="559 581 886 620">Всички</td> <td data-bbox="886 581 1275 620">PCM</td> </tr> </tbody> </table>			Елемент	Аудио вход	Цифров аудио изход	Автоматично	MPEG Dolby Digital Dolby Digital Plus HE-AAC	PCM Dolby Digital Dolby Digital Dolby Digital	PCM	Всички	PCM
Елемент	Аудио вход	Цифров аудио изход										
Автоматично	MPEG Dolby Digital Dolby Digital Plus HE-AAC	PCM Dolby Digital Dolby Digital Dolby Digital										
PCM	Всички	PCM										
TV Високогов.	<p>Включва вътрешния високоговорител на телевизора, когато се използва външна Hi-Fi система. Можете да използвате високоговорителя на телевизора като аудио изход, дори ако няма нито един видео вход.</p> <div data-bbox="316 697 1275 890" style="border: 1px solid black; padding: 10px;"> <p> БЕЛЕЖКА</p> <ul style="list-style-type: none"> • Когато високоговорителят на телевизора е изключен, докато системата за домашно кино Simplink работи, изходящият звук автоматично превключва на нейния високоговорител, но в момента, в който се включи и високоговорителя на телевизора, звукът се пренасочва към него. • Някои менюта в АУДИО не са активни, докато TV Високогов. е Изкл. </div>											
Настройка на звука за DTV (само в цифров режим)	<p>Когато във входящия сигнал съществуват различни аудио типове, тази функция позволява да изберете желаните от вас.</p> <table border="1" data-bbox="316 1000 1275 1273"> <thead> <tr> <th colspan="2" data-bbox="316 1000 1275 1033">Режим</th> </tr> </thead> <tbody> <tr> <td data-bbox="316 1033 504 1141">Автоматично</td> <td data-bbox="504 1033 1275 1141">Автоматично се генерира в следната последователност HE-AAC > Dolby Digital+ > Dolby Digital > MPEG. (с изключение на Италия) Автоматично се генерира в следната последователност HE-AAC > Dolby Digital+ > MPEG > Dolby Digital. (с изключение на Италия)</td> </tr> <tr> <td data-bbox="316 1141 504 1273">HE-AAC, Dolby Digital+, Dolby Digital, MPEG</td> <td data-bbox="504 1141 1275 1273">Позволява на потребителите да изберат желаните от тях звук. ex) Ако изберете MPEG, изходящият формат винаги ще е MPEG. Ако форматът MPEG не се поддържа, на негово място ще бъде определен друг тип звук.</td> </tr> </tbody> </table> <p style="text-align: right;">Вижте страница 78 (Избор на език за аудио)</p>			Режим		Автоматично	Автоматично се генерира в следната последователност HE-AAC > Dolby Digital+ > Dolby Digital > MPEG . (с изключение на Италия) Автоматично се генерира в следната последователност HE-AAC > Dolby Digital+ > MPEG > Dolby Digital . (с изключение на Италия)	HE-AAC, Dolby Digital+, Dolby Digital, MPEG	Позволява на потребителите да изберат желаните от тях звук. ex) Ако изберете MPEG , изходящият формат винаги ще е MPEG . Ако форматът MPEG не се поддържа, на негово място ще бъде определен друг тип звук.			
Режим												
Автоматично	Автоматично се генерира в следната последователност HE-AAC > Dolby Digital+ > Dolby Digital > MPEG . (с изключение на Италия) Автоматично се генерира в следната последователност HE-AAC > Dolby Digital+ > MPEG > Dolby Digital . (с изключение на Италия)											
HE-AAC, Dolby Digital+, Dolby Digital, MPEG	Позволява на потребителите да изберат желаните от тях звук. ex) Ако изберете MPEG , изходящият формат винаги ще е MPEG . Ако форматът MPEG не се поддържа, на негово място ще бъде определен друг тип звук.											

Стерео/Двойно приемане (само в аналогов режим)

Когато е избрана определена програма, информацията за звука за този канал се извежда с номера на програмата и името на канала.

- 1 Натиснете **Q. MENU** и след това бутоните за навигация, за да влезете в **Аудио** или **Аудио език**, след което натиснете **OK**.
- 2 Натиснете бутона за навигация, за да преминете до изхода за звук, и натиснете **OK**.

Излъчване	На екрана
Моно	МОНО
Стерео	СТЕРЕО
Dual	DUAL I , DUAL II , DUAL I + II

• **Избор на моно звук**

Ако стерео сигналът е слаб при стерео настройки, можете да преминете на моно. При моно режим яснотата на звука се подобрява.

• **Избор на езици за излъчване в двуезичен вариант**

Ако дадена програма се приема на два езика (двуезична), можете да превключите на режими DUAL I, DUAL II или DUAL I+II. DUAL II или DUAL I+II.

- DUAL I** Излъчва основния език на излъчване до високоговорителите.
- DUAL II** Излъчва втория език на излъчване до високоговорителите.
- DUAL I+II** Изпраща по един език до всеки от високоговорителите.

NICAM приемане (само в аналогов режим)

Ако телевизорът е снабден с приемник за NICAM, това означава, че може да приема висококачествен NICAM (Near Instantaneous Comranging аудио Multiplex) цифров звук. Звукът може да бъде избран съобразно с типа на полученото съдържание.

- 1 Когато се получи **NICAM моно** (NICAM моно), можете да изберете **NICAM MONO** или **FM MONO**.
- 2 Когато се получи **NICAM stereo** (**NICAM стерео**), можете да изберете **NICAM STEREO** или **FM MONO**.
Ако стерео сигналът е слаб, превключете на **FM MONO**.
- 3 Когато се получи **NICAM dual** (NICAM двойно), може да изберете **NICAM DUAL I**, **NICAM DUAL II** или **NICAM DUAL I+II** или **FM MONO**.

Избор на тип звук за високоговорителя

В режими AV, Компонент, RGB и HDMI можете да изберете изходящ звук за високоговорителите вляво и вдясно. Изберете изходящ звук.

- L+R:** аудио сигналът от аудио входа L се изпраща до левия високоговорител, а аудио сигналът от аудио входа R се изпраща до десния високоговорител.
- L+L:** аудио сигналът от аудио входа L се изпраща до левия и десния високоговорител.
- R+R:** аудио сигналът от аудио входа R се изпраща до левия и десния високоговорител.

Настройки на ЧАСА

- 1 Натиснете **Home (Начало)** за достъп до главните менюта.
- 2 Натиснете бутоните за навигация, за да преминете до **TIME (НАСТРОЙКА)** и натиснете **OK**.
- 3 Натиснете бутоните за навигация, за да преминете до желаната от вас настройка или опция и натиснете **OK**.
- За да се върнете на предишното ниво, натиснете **BACK (НАЗАД)**.
- 4 След като приключите, натиснете , натиснете **EXIT (ИЗХОД)**.

- Показаното изображение може да се различава от вашия телевизор.

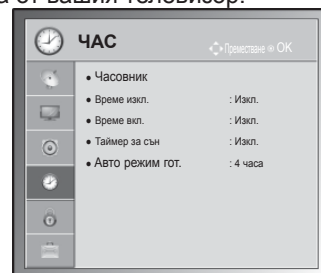

Наличните настройки за часа са описани, както следва.

Настройка	Описание										
Часовник	<p>Указвате час, дата, часова зона и лятно часово време. Часът ще се настрои автоматично в зависимост от цифровия сигнал на канала, който съдържа информация за времето, предоставена от съответния предавател. Ако няма такава практика, настройте текущия час и дата ръчно.</p> <div style="border: 1px solid black; padding: 10px; margin-top: 10px;"> <p>! БЕЛЕЖКА</p> <ul style="list-style-type: none"> • Часът на телевизора се настройва въз основа на информацията за изместване на времето в часовите зони и GMT (Средно време по Гринуич), което се получава заедно с излъчвания сигнал, при което часът се настройва автоматично от цифровия сигнал. • Когато името на града в часовата зона се измени, можете да смените часа с 1 час. • Часовата зона може да се настрои на автоматичен режим. </div> <div style="margin-top: 10px;"> <table border="1" style="display: inline-table; vertical-align: top;"> <thead> <tr> <th>Часова зона</th> </tr> </thead> <tbody> <tr><td>Магадан, Камчатка</td></tr> <tr><td>Владивосток</td></tr> <tr><td>Якутск</td></tr> <tr><td>Иркутск</td></tr> <tr><td>Красноярск</td></tr> <tr><td>Омск</td></tr> <tr><td>Екатеринбург</td></tr> <tr><td>Москва, Самара</td></tr> <tr><td>Калининград</td></tr> </tbody> </table> <div style="display: inline-block; vertical-align: top; margin-left: 10px;"> <p>Тази таблица изобразява часовата зона с 9 области в Русия, а когато потребителят избере часовата зона за своята област, тя автоматично настройва часа за съответното място.</p> <p>Но макар че потребителят е избрал своята област, ако не се осигурява изместване на локалното време от излъчващата станция или ако информацията за дадения район не съответства, потребителят може да избере опцията "Изместване" от часовата зона, за да настрои точния час.</p> </div> </div>	Часова зона	Магадан, Камчатка	Владивосток	Якутск	Иркутск	Красноярск	Омск	Екатеринбург	Москва, Самара	Калининград
Часова зона											
Магадан, Камчатка											
Владивосток											
Якутск											
Иркутск											
Красноярск											
Омск											
Екатеринбург											
Москва, Самара											
Калининград											

Настройка	Описание
Час за изключване/час за включване	<p>Указвате опцията телевизорът да се включва или изключва автоматично в определен час. За да използвате тази функция, трябва да укажете предварително текущия час и дата.</p> <p>! БЕЛЕЖКА</p> <ul style="list-style-type: none"> • Ако не натиснете нито един бутон в продължение на 2 часа след като телевизорът е включен, той преминава в режим на готовност автоматично. (С изключение на 22/26/32LK335C, 32/37/42LK455C, 19/22/26/32LV255C, 32/37/42/47LV355C, 32/37/42LK469C, 32/37/42/47LV369C, 22/26/32LK336C, 32/37/42LK456C) • Ако укажете както часа на изключване, така и часа на включване да са едни и същи, функцията час на изключване ще бъде с приоритет пред функцията час на включване.
Таймер за режим на неактивност	<p>Указвате момента, в който телевизорът да се изключи. Когато изключите телевизора и след това го включите отново, функцията "Sleep timer" ще бъде настроена на изключена.</p>
Авто режим гот. (в зависимост от модела)	<p>Ако не натиснете нито един бутон, докато функцията Автоматичен режим на готовност, телевизорът автоматично ще премине в режим на готовност.</p> <p>! БЕЛЕЖКА</p> <ul style="list-style-type: none"> • Тази функция не работи в режим Демо в магазина или докато се извършва актуализиране на софтуера.

Настройки за ЗАКЛЮЧВАНЕ

- Показаното изображение може да се различава от вашия телевизор.

- 1 Натиснете **Home** (Начало) за достъп до главните менюта.
- 2 Натиснете бутоните за навигация, за да преминете до **LOCK (НАСТРОЙКА)** и натиснете **OK**.
- 3 Натиснете бутоните за навигация, за да преминете до желаната от вас настройка или опция и натиснете **OK**.
- За да се върнете на предишното ниво, натиснете **BACK (НАЗАД)**.
- 4 След като приключите, натиснете, натиснете **EXIT (ИЗХОД)**.

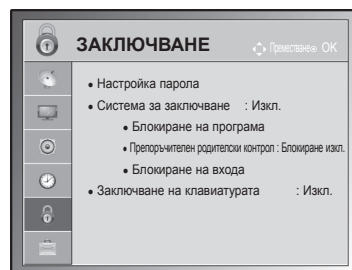

БЪЛГАРСКИ

Наличните настройки за заключване са описани, както следва.

Настройка	Описание
Система на заключване	Активирате или деактивирате системата на заключване.
Настройка на парола	Сменят 4-цифрената парола. ПИН кодът по подразбиране е "0 0 0 0". Ако сте избрали Франция като Страна, паролата няма да бъде '0', '0', '0', '0', а '1', '2', '3', '4'. Ако сте избрали Франция като Страна, паролата не може да се зададе като '0', '0', '0', '0'. Ако забравите паролата си, натиснете '0', '3', '2', '5' от дистанционното управление.
Блокиране на програма	Блокирате програмите, които съдържат неподходящо съдържание за деца, като натиснете зеления бутон. Иконата за заключване се появява пред блокираните програми. Програмите могат да се изберат, но екранът ще остане празен, а звукът - изключен. За да гледате заключен канал, въведете паролата. Може да използвате тази функция и в Система за заключване "Вкл."
Препоръчителен родителски контрол. (само в цифров режим)	Тази функция работи в съответствие с информация от излъчващия канал. Затова ако сигналът разполага с неточна информация, тази функция не е активна. За да получите достъп до това меню, е необходима парола. Този набор настройки се програмира с цел да запомните на коя опция е настроено последно, дори ако изключите. Предпазва децата от гледане на определени телевизионни канали, предназначени за възрастни съобразно определените ограничения. За да гледате отново блокирана програма, въведете паролата. Спецификациите са различни според държавата.
Блокиране на входа	Блокира подаваното съдържание. Може да използвате тази функция и в Система за заключване "Вкл."
Заключване на клавишите	Заключват или отключват бутоните на телевизора.

Настройки за ОПЦИЯ

- 1 Натиснете **Home (Начало)** за достъп до главните менюта.
- 2 Натиснете бутоните за навигация, за да преминете до **ОПТИОН (ОПЦИЯ)** и натиснете **ОК**.
- 3 Натиснете бутоните за навигация, за да преминете до желаната от вас настройка или опция и натиснете **ОК**.
- За да се върнете на предишното ниво, натиснете **BACK (НАЗАД)**.
- 4 След като приключите, натиснете **EXIT (ИЗХОД)**.

Наличните общи настройки са описани, както следва.

- Показаното изображение може да се различава от вашия телевизор.

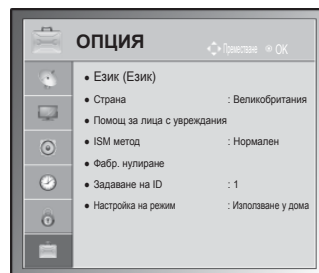

Настройка	Описание																
Език	Изберете език за дисплея или звука.																
	Опция																
	Език на менюто	Изберете желанието от вас език.															
	Език на звука	Аудио функцията позволява да изберете предпочитания от вас език. Ако за избрания език не се излъчват аудио данни, ще се пусне звук на езика по подразбиране.															
	OSD информация за аудио език <table border="1" style="margin: 10px auto;"> <thead> <tr> <th>Дисплей</th> <th>Състояние</th> </tr> </thead> <tbody> <tr> <td>N.A</td> <td>Не е налично</td> </tr> <tr> <td></td> <td>MPEG аудио</td> </tr> <tr> <td></td> <td>Dolby Digital аудио</td> </tr> <tr> <td></td> <td>Аудио за "Потискане на визуални настройки"</td> </tr> <tr> <td></td> <td>Аудио за "Потискане на слушане"</td> </tr> <tr> <td></td> <td>Dolby Digital Plus аудио</td> </tr> <tr> <td></td> <td>HE-AAC аудио</td> </tr> </tbody> </table>	Дисплей	Състояние	N.A	Не е налично		MPEG аудио		Dolby Digital аудио		Аудио за "Потискане на визуални настройки"		Аудио за "Потискане на слушане"		Dolby Digital Plus аудио		HE-AAC аудио
Дисплей	Състояние																
N.A	Не е налично																
	MPEG аудио																
	Dolby Digital аудио																
	Аудио за "Потискане на визуални настройки"																
	Аудио за "Потискане на слушане"																
	Dolby Digital Plus аудио																
	HE-AAC аудио																
	Език на субтитрите	При излъчване на субтитри на два или повече езика използвайте функцията за субтитриране. Ако за избрания език не се излъчват субтитри, ще се пуснат субтитри на езика по подразбиране.															
		OSD информация за езика на субтитрите <table border="1" style="margin: 10px auto;"> <thead> <tr> <th>Дисплей</th> <th>Състояние</th> </tr> </thead> <tbody> <tr> <td>N.A</td> <td>Не е налично</td> </tr> <tr> <td></td> <td>Субтитри на телетекст</td> </tr> <tr> <td></td> <td>Субтитри за опция "Труден за чуване"</td> </tr> </tbody> </table>	Дисплей	Състояние	N.A	Не е налично		Субтитри на телетекст		Субтитри за опция "Труден за чуване"							
Дисплей	Състояние																
N.A	Не е налично																
	Субтитри на телетекст																
	Субтитри за опция "Труден за чуване"																
	Език на текст	В цифров режим използвайте функцията за език на текста, когато в него се излъчват два или повече езика. Ако за избрания език не се излъчват телетекст, ще се пусне страницата на текста на езика по подразбиране.															



БЕЛЕЖКА

- Когато езиците, които сте избрали за Audio Language (Аудио език), Subtitle Language (Език на субтитрите) и Text Language не се поддържат може да изберете език във вторична категория.
- Звукът за аудио/субтитрите могат да се изведат в по-простен вид с излъчване на 1 до 3 знака от доставчика на услугата.
- Когато изберете допълнителна опция Аудио (Аудио за "Потискане на визуални опции/слушане"), телевизорът може да изведе част от основния аудио звук.

Настройка	Описание								
<p>Страна</p>	<p>Избирате желаната страна.</p> <div style="border: 1px solid gray; padding: 10px;"> <p> БЕЛЕЖКА</p> <ul style="list-style-type: none"> • Ако не завършите настройката на ръководството за инсталация, като натиснете бутона НАЗАД или ако не получавате отговор от OSD (екранный дисплей), менюто на инсталацията ще се появява непрекъснато, докато тя завърши, независимо кога ще се включи телевизорът. • Ако изберете грешна локална страна, е възможно телетекстът да не се появява правилно на екрана и да възникнат някои други проблеми по време на работата с телетекста. • CI (общият интерфейс) функцията може да не може да се изпълни съобразно местни условия на разпространение. • Бутоните за управление на DTV режима може да не функционират изправно съобразно местните условия на разпространение. • В страни, в които няма фиксирани норми за регулиране на цифровото разпространение, някои DTV функции може да не работят в зависимост от местните условия на разпространение. • Настройката за страната "УК" трябва да се активира единствено във Великобритания. • Ако настройката за страната е зададена на "--", ще бъдат налични европейски наземни програми за цифрово стандартно разпространение, но някои DTV функции може да не работят изправно. </div>								
<p>Помощ за лица с увреждания (само в цифров режим)</p>	<p>Опция</p> <table border="1" style="width: 100%; border-collapse: collapse;"> <tr> <td data-bbox="305 765 554 795">Труден за чуване</td> <td data-bbox="554 765 1233 795">Тази функция е предназначена за хората с нарушен слух.</td> </tr> <tr> <td data-bbox="305 803 554 950">Аудио описание</td> <td data-bbox="554 803 1233 950">Тази функция е предназначена за слепи хора, която освен основния звук осигурява и обяснителни аудио бележки, които описват текущото действие в телевизионна програма. Ако изберете да включите описание на аудио, основният звук и аудио описанието ще се осигуряват единствено за онези програми, които имат включени описания за аудио.</td> </tr> <tr> <td data-bbox="305 958 554 1004">Сила на звука</td> <td data-bbox="554 958 1233 1004">Променя силата на звука на описанието на аудио</td> </tr> <tr> <td data-bbox="305 1012 554 1058">Бипване</td> <td data-bbox="554 1012 1233 1058">Чува се бипване, когато е избрана програма с информация за описанието на аудио.</td> </tr> </table>	Труден за чуване	Тази функция е предназначена за хората с нарушен слух.	Аудио описание	Тази функция е предназначена за слепи хора, която освен основния звук осигурява и обяснителни аудио бележки, които описват текущото действие в телевизионна програма. Ако изберете да включите описание на аудио , основният звук и аудио описанието ще се осигуряват единствено за онези програми, които имат включени описания за аудио.	Сила на звука	Променя силата на звука на описанието на аудио	Бипване	Чува се бипване, когато е избрана програма с информация за описанието на аудио.
Труден за чуване	Тази функция е предназначена за хората с нарушен слух.								
Аудио описание	Тази функция е предназначена за слепи хора, която освен основния звук осигурява и обяснителни аудио бележки, които описват текущото действие в телевизионна програма. Ако изберете да включите описание на аудио , основният звук и аудио описанието ще се осигуряват единствено за онези програми, които имат включени описания за аудио.								
Сила на звука	Променя силата на звука на описанието на аудио								
Бипване	Чува се бипване, когато е избрана програма с информация за описанието на аудио.								
<p>ISM метод (само при плазмени телевизори)</p>	<p>Стоп-кадър или неподвижна картина на екрана за продължителен период от време поражда генериране на фантомно изображение, оставащо на екрана до момента, в който не промените образа. Избягвайте да оставяте статично изображение на екрана продължително време.</p> <p>Опция</p> <table border="1" style="width: 100%; border-collapse: collapse;"> <tr> <td data-bbox="305 1197 554 1298">Изчистване</td> <td data-bbox="554 1197 1233 1298">Функцията "Изчистване" премахва постоянните изображения от екрана. Забележка: прекомерно задържано изображение може да не може да се изчисти по никакъв начин, дори с функцията "Изчистване".</td> </tr> <tr> <td data-bbox="305 1306 554 1421">Орбитър</td> <td data-bbox="554 1306 1233 1421">Орбитър може да помогне за предотвратяването появата на фантомно изображение. Но най-добрият вариант е да не се позволява статично изображение да остане прекалено дълго време на екрана. За да се избегне появата на постоянно изображение на екрана, той извършва леки движения на всеки 2 минути.</td> </tr> <tr> <td data-bbox="305 1429 554 1545">Изчистване на екрана</td> <td data-bbox="554 1429 1233 1545">Цветният блок и леко движещият се екран, заедно с белия цветен модел, се показват, редувайки се. Трудно е да се забележи последващото изображение, появило се в момента, в който временното последващо изображение бива отстранявано и цветният модел е активен.</td> </tr> </table>	Изчистване	Функцията "Изчистване" премахва постоянните изображения от екрана. Забележка: прекомерно задържано изображение може да не може да се изчисти по никакъв начин, дори с функцията "Изчистване".	Орбитър	Орбитър може да помогне за предотвратяването появата на фантомно изображение. Но най-добрият вариант е да не се позволява статично изображение да остане прекалено дълго време на екрана. За да се избегне появата на постоянно изображение на екрана, той извършва леки движения на всеки 2 минути.	Изчистване на екрана	Цветният блок и леко движещият се екран, заедно с белия цветен модел, се показват, редувайки се. Трудно е да се забележи последващото изображение, появило се в момента, в който временното последващо изображение бива отстранявано и цветният модел е активен.		
Изчистване	Функцията "Изчистване" премахва постоянните изображения от екрана. Забележка: прекомерно задържано изображение може да не може да се изчисти по никакъв начин, дори с функцията "Изчистване".								
Орбитър	Орбитър може да помогне за предотвратяването появата на фантомно изображение. Но най-добрият вариант е да не се позволява статично изображение да остане прекалено дълго време на екрана. За да се избегне появата на постоянно изображение на екрана, той извършва леки движения на всеки 2 минути.								
Изчистване на екрана	Цветният блок и леко движещият се екран, заедно с белия цветен модел, се показват, редувайки се. Трудно е да се забележи последващото изображение, появило се в момента, в който временното последващо изображение бива отстранявано и цветният модел е активен.								

Настройка	Описание
Индикатор на захранването (само при LCD/LED LCD телевизори)	Указвате включване или изключване на светлинния индикатор на телевизора. Ако изберете 3D режим, индикаторът за мощност автоматично ще се изключи.
	Опция
	Standby светлина Указвате да се включи или изключи светлинния индикатор в режим на готовност. Вкл. Светлина Указвате да се включи или изключи светлинния индикатор, когато включите захранването.
Data Service (само в Ирландия.)	Тази функция позволява на потребителите да избират между MHEG (цифров телетекст) и Телетекст, ако и двата режима са налични едновременно.
Фабр. нулиране	Тази функция инициализира всички настройки. ! БЕЛЕЖКА <ul style="list-style-type: none"> В меню Lock System "On" (Система заключване с опция "Вкл."), ако забравите паролата си, натиснете '0', '3', '2', '5' от дистанционното управление.
Задаване На ID	Добавяте идентификатор на включените устройства
Настройка на режим	Изборът по подразбиране е " Използване у дома ". За най-качествена картина в домашни условия препоръчваме телевизорът да е настроен на " Използване у дома ".
	Опция
	Използване у дома Изберете тази опция за използване у дома. Демо в магазина Изберете тази опция за използване в магазини за продажба на дребно.
	Демо режим Указвате някои функции на телевизора да се забавят. Можете да отмените демо режима, като натиснете произволен бутон с изключение на бутона за сила на звука и за изключване на звука. ! БЕЛЕЖКА <ul style="list-style-type: none"> Не е възможно да използвате Демо режим в режим Използване у дома. В режим Демо в магазина Демо режимът автоматично се задава на опция Вкл. След като Демо режимът бъде зададен на опция Изкл. в Демо в магазина, Демо режимът не се активира и единствено екранът се връща към началното си състояние. Екранът се връща към началното си състояние автоматично след 5 минути в Демо режим.

МРЕЖОВИ настройки

(в зависимост от модела)

- 1 Натиснете Home (Начало) за достъп до главните менюта.
- 2 Натиснете бутоните за навигация, за да превъртите до **NETWORK (НАСТРОЙКА)** и натиснете **OK**.
- 3 Натиснете бутоните за навигация, за да преминете до желаната от вас настройка или опция и натиснете **OK**.
- За да се върнете на предишното ниво, натиснете **BACK (НАЗАД)**.
- 4 След като приключите, натиснете **EXIT (ИЗХОД)**.

- Показаното изображение може да се различава от вашия телевизор.

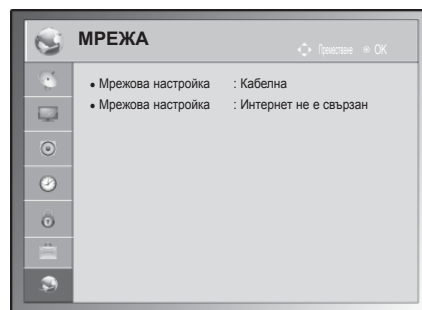

Наличните мрежови настройки са описани, както следва.

Настройка	Описание
Мрежова настройка	Конфигурирайте мрежовите настройки (Вижте страница 53).
Състояние на мрежата	Показва се състоянието на мрежата (Вижте страница 54).

ОСЪЩЕСТВЯВАНЕ НА ВРЪЗКИ

Свързвате различни външни устройства с телевизора и превключвате режимите за входния сигнал, за да изберете съответното външно устройство. За допълнителна информация относно свързването на външни устройства, разгледайте ръководството на съответното устройство.

Наличните външни устройства са: HD приемници, DVD плейъри, VCR, аудио системи, USB устройства за съхранение, компютри, гейминг устройства и други външни устройства.



БЕЛЕЖКА

- Ако записвате телевизионна програма с DVD рекордер или VCR, непременно включете входния кабел за сигнала от телевизора в самия телевизор чрез DVD рекордер или VCR. За подробности относно записването, направете справка в ръководството на потребителя на свързаното устройство.
- Свързването на външното устройство може да е различно в зависимост от модела.
- Свържете външните устройства с телевизора, независимо от реда на подреждане на телевизионните портове.

Общ преглед на връзката

Свържете различни външни устройства с портовете на задния панел на телевизора.

- 1 Открийте външно устройство, което искате да включите в своя телевизор, както е показано на следната фигура.
- 2 Проверете типа свързване на външното устройство.
- 3 Отидете на съответната фигура и проверете детайлите за връзката.

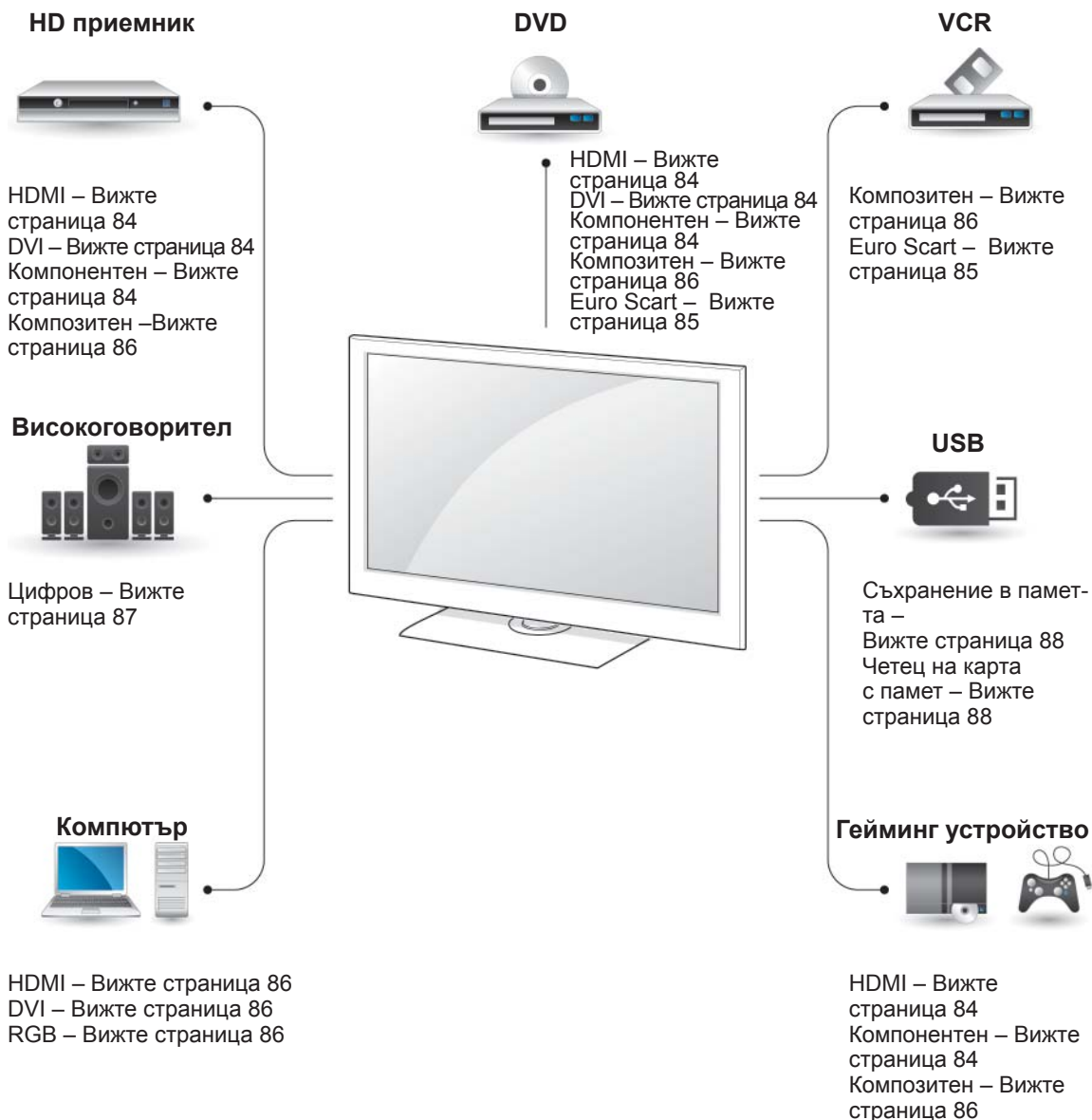

! БЕЛЕЖКА

- Ако включвате гейминг устройство в телевизора, използвайте кабела, предоставен с това устройство.

- Този раздел с информация **ЗА ИЗГРАЖДАНЕТО НА ВРЪЗКИ** си служи основно с диаграми за моделите 50/60PZ55***.
- Показаното изображение може да се различава от вашия телевизор.

Свързване с HD приемник, DVD или VCR

Свържете HD приемник, DVD или VCR плейър с телевизора и изберете подходящия режим на вход.

HDMI свързване

Предава цифровите видео и аудио сигнали от външно устройство на телевизора. Свързвате външното устройство с телевизора чрез HDMI кабела, както е показано на следната фигура.

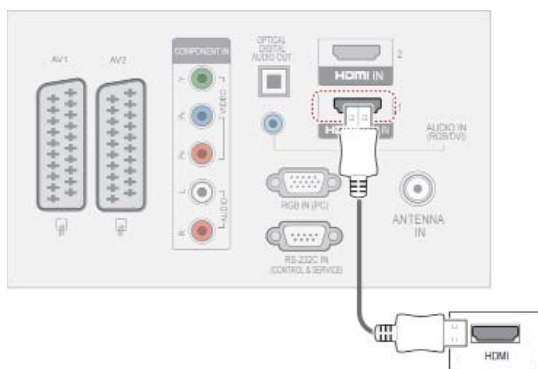

Връзка DVI към HDMI

Предава цифровия видео сигнал от външно устройство на телевизора. Свързвате външното устройство с телевизора чрез DVI-HDMI кабела, както е показано на следната фигура. За да се предаде аудио сигнал, е необходимо да включите аудио кабел.

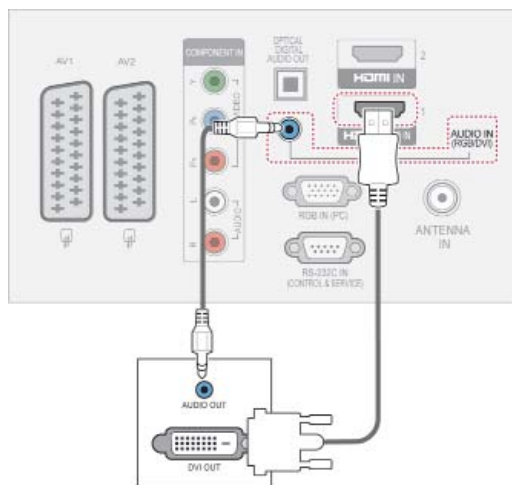

Свързване на компоненти

Предава аналоговите видео и аудио сигнали от външно устройство на телевизора. Свързвате външното устройство с телевизора чрез компонентния кабел, както е показано на следната фигура.

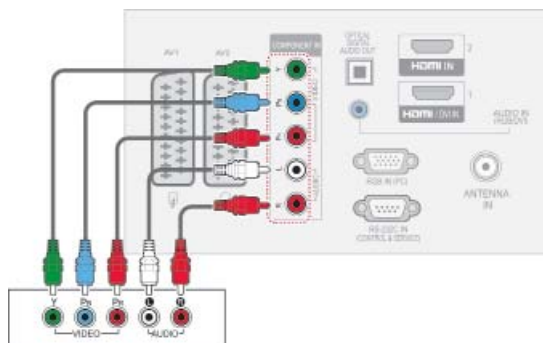

! БЕЛЕЖКА

- Когато използва HDMI кабел, телевизорът може да получава аудио и видео сигнали едновременно.
- Ако DVD устройството не поддържа автоматичен HDMI, трябва да настроите изходящата разделителна способност по съответния начин.
- Проверете дали HDMI кабелът е високоскоростен HDMI кабел. Ако HDMI кабелът не е високоскоростен HDMI кабел, на екрана ще се появява трептене. Използвайте високоскоростен HDMI кабел.

Свързване чрез Euro Scart

Предава видео и аудио сигнали от външно устройство на телевизора. Свържете външно устройство с телевизора чрез Euro Scart кабел, както е показано на следната фигура. За да се изведат изображенията чрез функцията прогресивно търсене, непременно използвайте Euro Scart кабел.

(само плазмени телевизори)

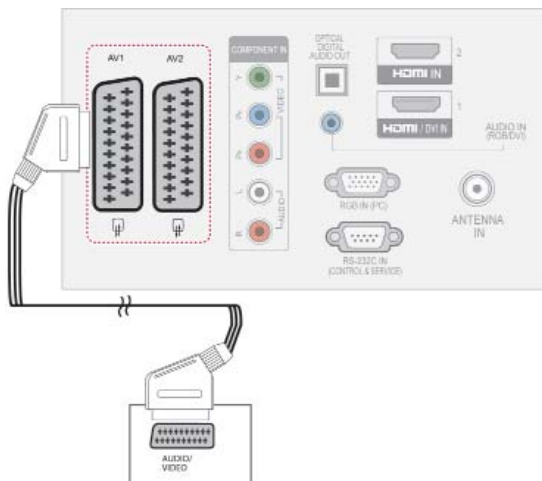

Сила на тока режим на въвеждане \ Изход Тип	AV1 (изход ¹)	AV2 (Изход ²)
Цифрова телевизия	X	O
Аналогова телевизия, AV	Аналогова телевизия	O
Компонентен / RGB	Аналогова телевизия	X
HDMI	Аналогова телевизия	X

1 Изход за телевизор: отвежда аналогови телевизионни сигнали.

2 Изход за монитор: извежда текущото изображение на екрана.

! БЕЛЕЖКА

- Всички използвани Euro scart кабели трябва да са със защитен сигнал.
- Когато гледате цифрова телевизия в 3D режим, изходящите сигнали на телевизора/монитора не могат да бъдат реализирани чрез SCART кабел. (само при 3D модели)
- Ако зададете 3D режима на опция „Вкл.“ през времето, когато се осъществява насрочен запис на програма по цифрова телевизия, изходящите сигнали на екрана не могат да бъдат реализирани чрез SCART кабел и записът не може да бъде осъществен. (само при 3D модели)

(само при LCD/LED LCD телевизори)

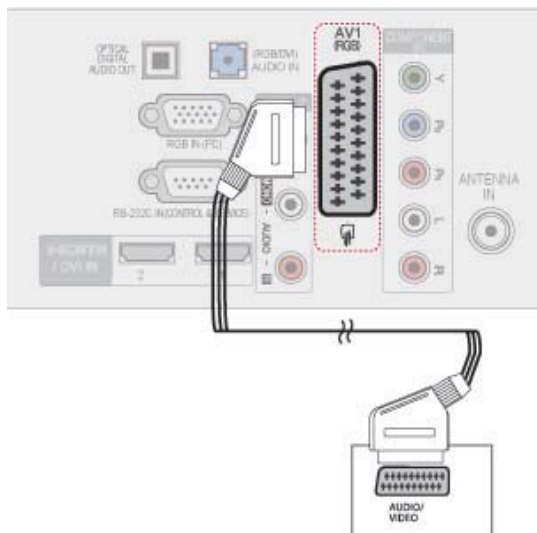

Сила на тока режим на въвеждане \ Изход Тип	AV1 (изход ¹)
Цифрова телевизия	Цифрова телевизия
Аналогова телевизия, AV	Аналогова телевизия
Компонентен / RGB	Аналогова телевизия
HDMI	Аналогова телевизия

1 TV изход: отвежда сигнали от аналогова или цифрова телевизия.

! БЕЛЕЖКА

- Всички използвани Euro scart кабели трябва да са със защитен сигнал.
- Когато гледате цифрова телевизия в 3D режим, изходящите сигнали на телевизора не могат да бъдат реализирани чрез SCART кабел. (само при 3D модели)

Връзка чрез композитен кабел

Предава аналоговите видео и аудио сигнали от външно устройство на телевизора. Свързвате външното устройство с телевизора чрез композитния кабел, както е показано на следната фигура.

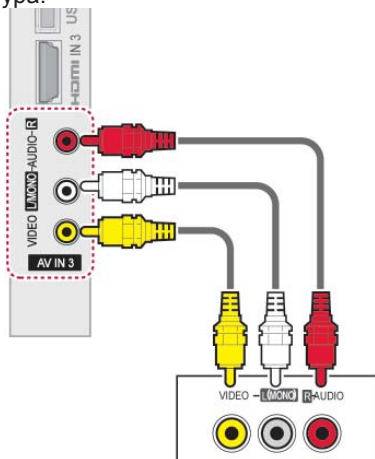

БЕЛЕЖКА

- Ако разполагате с моно VCR, свържете аудио кабела от VCR към **АУДИО L/МОНО** жака на телевизора.

Свързване с компютър

БЕЛЕЖКА

- За най-добро качество на изображението е препоръчително да използвате телевизора с HDMI връзка.

HDMI свързване

Предава цифровите видео и аудио сигнали от компютъра ви на телевизора. Свържете компютъра с телевизора чрез HDMI кабела, както е показано на следната фигура.

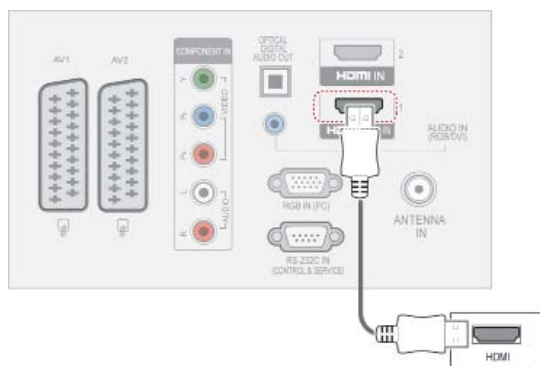

Връзка DVI към HDMI

Предава се цифров видео сигнал от компютъра ви към телевизора. Свързвате компютъра с телевизора чрез DVI-HDMI кабела, както е показано на следната фигура. За да се предаде аудио сигнал, е необходимо да включите аудио кабел.

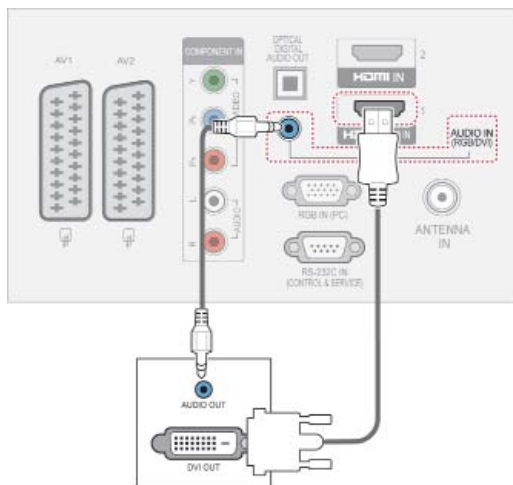

RGB свързване

Предава се аналогов видео сигнал от компютъра ви към телевизора. Свързвате компютъра с телевизора чрез предоставения D-sub 15-цифтов сигнален кабел, както е показано на следните фигури. За да се предаде аудио сигнал, е необходимо да включите аудио кабел.

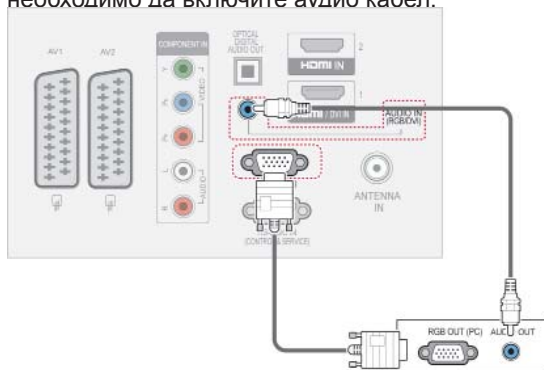

! БЕЛЕЖКА

- Избягвайте да оставяте неподвижно изображение на екрана за дълъг период от време. Фиксираното изображение може да се отпечата трайно върху екрана; използвайте скрийнсейвър винаги, когато е възможно.
- Възможно е да се появят смущения, свързани с резолюцията, вертикални модели, контраста или яркостта в работен режим на компютъра. Променете резолюцията на работния режим на компютъра, сменете скоростта на опресняване или настройте яркостта и контраста от съответното меню, докато картината се проясни. Ако скоростта на опресняване на графичната карта на компютъра не може да се промени, сменете самата графична карта или се консултирайте с нейния производител.
- Синхронизиращата форма на входа е отделна за хоризонталната и вертикалната честота.
- Препоръчваме използване на 1920x 1080, 60 Hz (С изключение на 42/50PT****, 42/50PW****, 22/26/32LK33**, 19/26/32LV25**, 19/22LV23**), 1024x768, 60 Hz (Само 42/50PT****, 42/50PW****) 1360 x768, 60 Hz (Само 22/26/32LK33**, 19/26/32LV25**, 19/22LV23**) в компютърен режим; тези настройки следва да осигурят най-добро качество на картината.
- Свържете сигналния кабел от изходния порт за монитор на компютъра към порт RGB (PC) на телевизора или сигналния кабел от HDMI на компютъра с порта HDMI IN (или HDMI/DVI IN) на телевизора.
- Свързване на аудио кабел от компютъра към аудио-входа на телевизора. (аудио кабели, не са включени в телевизора).
- Ако използвате звукова карта, регулира звук компютър, както се изисква.
- Ако графичната карта на компютъра не изход цифров и аналогов RGB едновременно, свържете само един от RGB или HDMI за (или HDMI / DVI B) за показване на PC-изхода на телевизора.
- ДОС режим може да не работи в зависимост от видео картата, ако използвате HDMI към DVI кабел.
- Ако използвате твърде дълъг RGB-PC кабел, може да има интерференция на екрана. Препоръчваме да използвате на по 5 метра кабел. Това осигурява най-добро качество на картината.

Свързване с аудио система

Използвайте външна аудио система вместо вградения високоговорител.

! БЕЛЕЖКА

- Ако използвате външно аудио устройство вместо вградения високоговорител, изключете опцията за високоговорител на телевизора (Вижте страница 74).

Свързване на цифрова оптична аудио система

Предава цифров аудио сигнал от телевизора към външно устройство. Свързвате външното устройство с телевизора чрез оптичния аудио кабел, както е показано на следната фигура.

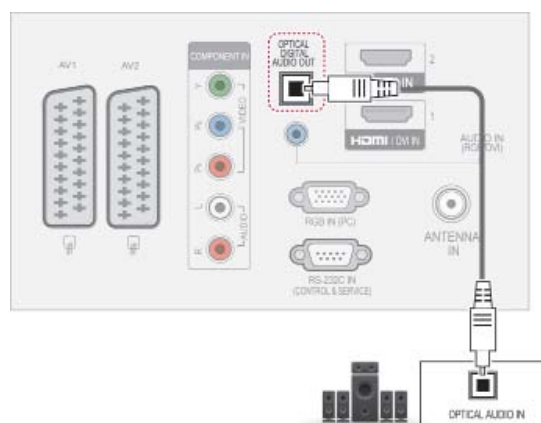

! БЕЛЕЖКА

- Не насочвайте погледа си към порта на оптичния изход. Поглеждането по посока на лазерния лъч може да повреди зрението ви.

Свързване на слушалки

(С изключение на 42/50PT25**, 50/60PV25**, 42/50PT35**, 50PV35**, 50/60PZ25**, 42/50PW45**, 50/60PZ55**, 42/50PT45**)

Предава сигнала от слушалките от телевизора към външно устройство. Свързвате външното устройство с телевизора чрез слушалките, както е показано на следната фигура.

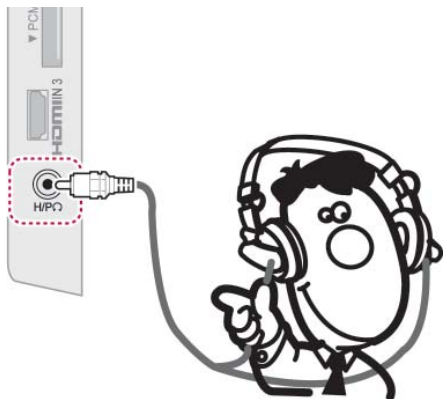

! БЕЛЕЖКА

- АУДИО елементите от менюто са забранени при свързване на слушалки.
- При промяна на AV РЕЖИМ, свързани с слушалки, промяната се прилага за видео, но не и за аудио.
- Оптичен цифров аудио количества не е на разположение, когато свързване на слушалки.
- Съпротивление на слушалки: 16 Ω
- Максимална изходна мощност на слушалки: от 10 mW до 15 mW
- Размер на жака на слушалките : 0.35 cm

Свързване с USB

Свързвате USB устройство за съхранение като USB флаш памет, външен твърд диск или четец на USB карти с памет с телевизора и отваряте менюто “Моя медия”, за да използвате различни мултимедийни файлове. Вижте “Включване на USB устройство за съхранение” на страница 55 и “Преглед на файлове” на страница 56 .

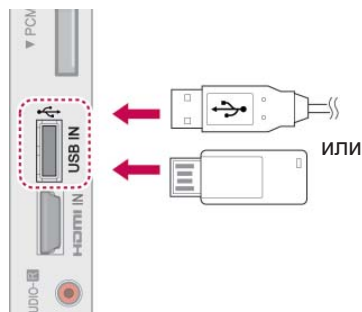

Свързване със CI модул

Вижте шифрованите (платените) услуги в цифров телевизионен режим.
Вижте страница 38.

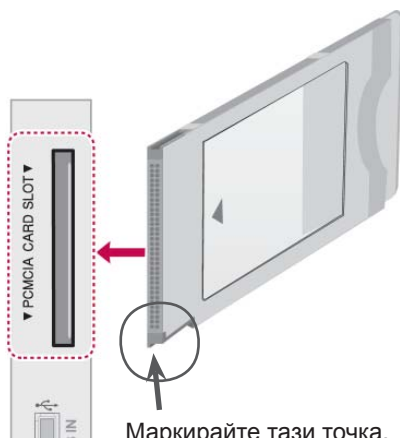

Маркирайте тази точка, както е показано, и поставете CI модула.

! БЕЛЕЖКА

- Проверете дали CI модул е поставен в слота за PCMCIA в правилната посока. Ако модулът не е поставена правилно, това може да причини увреждане на телевизора и слота за PCMCIA картата.

SIMPLINK свързване

Използвайте дистанционното управление на телевизора за контрол над AV устройството, свързано с HDMI кабела чрез HDMI-CEC. Вашият телевизор работи само с устройствата, които поддържат HDMI-CEC.

Свържете единия край на HDMI кабела с HDMI/DVI ВХОДА или HDMI ВХОДА на гърба на телевизора с другия край на устройството SIMPLINK.

В безжична външна среда функцията SIMPLINK не се поддържа.

! БЕЛЕЖКА

- Ако свързаното устройство не поддържа HDMI-CEC, функцията SIMPLINK не е активна.
- За да използвате SIMPLINK, трябва да разполагате с високоскоростен HDMI кабел със *CEC функция. (*CEC: Управление на потребителска електроника).

Активиране на функцията SIMPLINK

- 1 Натиснете SIMPLINK за достъп до менюта SIMPLINK.
- 2 Натиснете бутоните за навигация, за да преминете до **Вкл.**
- 3 Натиснете бутоните за навигация, за да преминете до едно от следните устройства и натиснете **ОК**.
 - Показаното изображение може да се различава от вашия телевизор.



№.	Описание
1	Показва се телевизионният канал, гледан последно.
2	Възпроизвежда се диск Когато няколко диска са на разположение, заглавието на диска се появява в долната част на екрана.
3	Управлявате включения VCR.
4	Изпълнение на HDD записи: управлявате записите, записани в HDD.
5	Аудио изход към високоговорител за домашно кино или аудио изход към телевизор: сменя аудио изхода между високоговорителя за домашно кино и високоговорителя на телевизора.

- Пред избраното устройство се появява отметка.
 - Наличните устройства се извеждат в светъл цвят.
 - Устройствата, които не са налични, се появяват в сив цвят.
- 4 Управлявате избраното AV устройство.
 - **Директно възпроизвеждане:** след като включите AV устройствата си с телевизора, можете директно да ги управлявате и да пускате мултимедийно съдържание от тях без допълнително настройване.
 - **Избор на AV устройство:** можете да изберете едно от AV устройствата, включени към телевизора.
 - **Възпроизвеждане от диск:** управлявате свързаните AV устройства от бутоните за навигация, както и бутони **ОК**, **▶**, **■**, **II**, **◀◀** и **▶▶**.
 - **Изключване на всички устройства:** когато изключите телевизора, всички свързани с него устройства също се изключват.
 - **Превключване на аудио изхода:** осигурява лесен начин да превключите на режим без аудио.
 - **Включен режим за синхронизиране:** когато започне работа оборудване с функция Simplink, включено към HDMI терминал, телевизорът автоматично ще се включи.

! БЕЛЕЖКА

- Ако промените входния източник с натискане на ВХОД, функцията за напредъка на процесите в устройството SIMPLINK ще бъде преустановена.
- Ако изберете устройство с функция за домашно кино, звуковият изход автоматично ще превключи на високоговорителя за домашно кино и този на телевизора ще се изключи.
- Ако свързана SIMPLINK система за домашно кино не може да възпроизведе звук от телевизора, свържете ЦИФРОВИЯ АУДИО ИЗХОД на гърба на телевизора с ЦИФРОВИЯ АУДИО ВХОД на гърба на устройството SIMPLINK с помощта на оптичен кабел.

ТЕЛТЕКСТ

- Тази функция не се предлага във всички държави.

Телетекстът е услуга, която се излъчва безплатно от повечето телевизионни канали и така предоставя актуална информация относно новини, времето, програмата на телевизията, цени на акции и много други теми.

Декодерът на телетекста на този телевизор поддържа системите SIMPLE, TOP и FASTEXT. SIMPLE (стандартен текст) се състои от номерата на страниците, които изберете с директно въвеждане на съответния номер на страница. TOP и FASTEXT са по-съвременни методи, позволяващи бърз и лесен избор на информация от телетекста.

Включване/изключване

За да преминете към телетекста, натиснете бутона **ТЕКСТ**. Началната страница на последната прегледана страница се появява на екрана. Номерата на две страници, името на телевизионния канал и час и дата се появяват в заглавния ред на екрана. Номерът на първата страница обозначава избора ви, а вторият посочва текущо изведената страница. За да изключите телетекста, натиснете бутона **ТЕКСТ**. Връща се предишният режим.

SIMPLE текст

Избор на страница

- 1 Въведете номера на желаната от вас страница във вид на трицифрено число, като използвате бутоните с ЧИСЛА. Ако докато избирате натиснете грешно число, трябва да въведете и трите цифри и след това да въведете отново верния номер на страницата.
- 2 Бутонът **P** \wedge \vee може да се използва за избор на предишната или следващата страница.

TOP текст

Ръководството на потребителя представя четири полета - червено, зелено, жълто и синьо в най-долната част на екрана. Жълтото поле обозначава следващата група, а синьото полет обозначава следващия блок.

Избор на блок / група / страница

- 1 Със синия бутон можете да преминавате от един блок в друг.
- 2 С помощта на жълтия бутон можете да преминете на следващата група с автоматично прехвърляне на следващия блок.
- 3 С помощта на зеления бутон можете да преминете на следващата съществуваща страница с автоматично прехвърляне на следваща група.
- 4 А Можете да използвате и бутона **P** \wedge \vee . С червения бутон се връщате на предишния си избор. Можете да използвате и бутона **P** \vee .

Избор на пряка страница

Както в режима на системата за телетекст "SIMPLE", можете да изберете страница, като я въведете във вид на трицифрено число чрез бутоните "ЧИСЛА" в режим "НАЙ-ГОРЕ".

Fastext

Страниците с телетекст са с цветна идентификация по края на екрана и се избират с натискане на бутона в съответния цвят.

Избор на страница

- 1 Натиснете бутона **Т.ОРТ** и след това с помощта на клавишите за навигация изберете меню **И1**. Показва се индексната страница.
- 2 Можете да изберете страниците, които са с цветна идентификация по края на екрана с бутони в съответния цвят.
- 3 Както в режима на системата за телетекст "SIMPLE", можете да изберете страница, като я въведете във вид на трицифрено число чрез бутоните "ЧИСЛА" в режим "FASTEXT".
- 4 Бутонът **P** \wedge \vee може да се използва за избор на предишната или следващата страница.

Специфични функции на телетекста

Натиснете бутона **Т.ОРТ** и след това с помощта на клавишите за навигация изберете менюто **Текстова опция**.

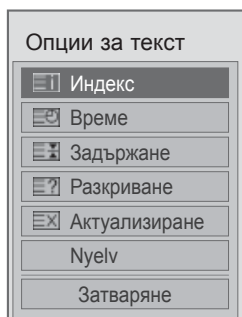

И1 Индекс

Избирате всяка от индексните страници.

Час

Когато гледате дадена телевизионна програма, изберете това меню, ако искате да виждате информация за часа в горния десен край на екрана.

В режим на телетекст натиснете този бутон, за да изберете номер на допълнителна страница. Номерът на допълнителната страница се появява в долната част на екрана. За да задържите или промените допълнителната страница, натиснете бутоните Червен/Зелен, < > или ЧИСЛОВИТЕ КЛАВИШИ.

Задръж

Спира автоматичната смяна на страниците, която се появява, ако страница от телетекста се състои от 2 или повече допълнителни страници.

Броят допълнителни страници и показаната в момента допълнителна страница обикновено се показва на екрана под часа. Ако изберете това меню, символът за спиране се появява в горния ляв край на екрана, а автоматичната смяна на страниците не е активна.

Покажи

Изберете това меню, за да изведете скрита информация от типа на решения на загадки или пъзели.

Актуализиране

Показва картината на телевизора на екрана, като същевременно изчаква нова страница от телетекста. Дисплеят се появява в горния ляв край на екрана. След като актуализираната страница вече е достъпна, дисплеят ще приеме съответния номер на страница. Изберете това меню отново, за да прегледате актуализираната страница на телетекста.

Nyelv (в зависимост от модела)

В цифров режим се показва текущо наличната езикова информация и можете да промените жрлания език на телетекста.

! БЕЛЕЖКА

- Във Великобритания (в цифров режим), бутонът **Т.ОРТ** не е активен.

ЦИФРОВ ТЕЛТЕКСТ

- Тази функция е активна единствено във Великобритания и Ирландия.

Телевизорът ви осигурява достъп до цифров телетекст, значително подобрен в различни аспекти като текст, графични изображения и др. Цифровият телетекст има достъп до специфични услуги, свързани с него и такива, които излъчват цифров телетекст.

Телетекст в обхвата на цифровите услуги



- 1 Натиснете числовия бутон или **P** ^ v, за да изберете цифрова услуга, която излъчва цифров телетекст.
- 2 Следвайте индикациите на цифровия телетекст и се придвижете на следващата стъпка, като натиснете бутон **ТЕКСТ**, **ОК**, **бутон за навигация**, **Червен**, **Зелен**, **Жълт**, **Син** или **ЧИСЛОВ** бутон и др.
- 3 За да промените опциите за услугата цифров телетекст, изберете различна услуга чрез числовите бутони или бутона **P** ^ v.

Телетекст в цифровите услуги



- 1 Натиснете числовия бутон или **P** ^ v, за да изберете цифрова услуга, която излъчва цифров телетекст.
- 2 За да преминете на телетекста, натиснете бутона **ТЕКСТ** или цветните бутони.
- 3 Следвайте индикациите на цифровия телетекст и се придвижете на следващата стъпка, като натиснете бутона **ОК**, **бутон за навигация**, **Червен**, **Зелен**, **Жълт**, **Син** или **ЧИСЛОВ** бутон и др.
- 4 За да изключите цифровия телетекст и да се върнете на режим на гледане на телевизия, натиснете бутона **ТЕКСТ** или цветния бутон.

Някои услуги може да ви позволяват достъп до текстови услуги чрез натискане на червения бутон.

ПОДДРЪЖКА

Редовно актуализирайте и почиствайте своя телевизор, за да го поддържате в най-добра форма и да удължите максимално неговото полезно действие.

Почистване на вашия телевизор



ВНИМАНИЕ

- Най-напред непременно изключете захранването и изключете захранващия и всички останали кабели.
- Когато телевизорът бъде оставен без надзор и не се използва продължително време, изключвайте захранващия кабел от стенния контакт, за да предотвратите евентуална повреда по време на буря със светкавици или токови удари.

Екран и рамка

За да отстраните прах или леки замърсявания, забършете повърхността със суха, чиста и мека кърпа. За да отстраните основните замърсявания, забършете повърхността с мека кърпа, напоена в чиста вода или разреден разтвор на почистващ препарат. След това незабавно забършете със суха кърпа.



ВНИМАНИЕ

- Не натискайте, търкайте и не потупвайте повърхността с нокът или остър предмет, тъй като това може да причини надрасквания по екрана и изкривяване на изображенията.
- Не използвайте никакви химически вещества като восък, бензен, алкохол, разреждатели, инсектициди, освежители за въздух, лубриканти, тъй като могат да повредят повърхността на екрана и да причинят обезцветяване.

Шкаф и стойка

За да отстраните прах или леки замърсявания, забършете повърхността на шкафа със суха, чиста и мека кърпа.

За да отстраните основните замърсявания, забършете шкафа с мека кърпа, напоена в чиста вода или вода, в която е налято малко количество разреден почистващ препарат. След това незабавно забършете със суха кърпа.



ВНИМАНИЕ

- Не пръскайте течност по повърхността. Ако в телевизора проникне вода, това може да причини пожар, токов удар или повреда.
- Не използвайте никакви химически вещества, тъй като това може да увреди повърхността.

Захранващ кабел

Редовно почиствайте натрупалите се замърсявания или прах върху захранващия кабел.

Предотвратяване на проблема следствие разработването на плазмения панел (burn in) на екрана на телевизора ви.



- Ако на екрана на телевизора ви се появи постоянно изображение за продължителен период от време, то ще се отпечата и ще причини трайно отбелязване върху екрана. Това е т.нар. ефект следствие разработването на плазмения панел (burn in) и не се обхваща от гаранцията.
- Ако съотношението на контраста на телевизора е зададено на 4:3 продължително време, burn in ефектът може да се появи върху letterbox зоната на екрана.
- Избягвайте на екрана на телевизора ви да стои неподвижно изображение продължително време (2 или повече часа за LCD, 1 или повече часа за плазмени телевизори), за да предотвратите появата на ефекта burn in.

ОТСТРАНЯВАНЕ НА НЕИЗПРАВНОСТИ

Общи

Проблем	Решение
Не мога да управлявам телевизора от дистанционното управление.	<ul style="list-style-type: none"> • Проверете сензора на дистанционното управление и опитайте отново. • Проверете дали няма препятствие между телевизора и проектора и дистанционното управление. • Проверете дали батериите работят, както и дали са поставени правилно (⊕ с ⊕, ⊖ с ⊖).
Не се показва изображение и не се чува никакъв звук.	<ul style="list-style-type: none"> • Проверете дали телевизорът е включен. • Проверете дали захранващият кабел е включен в контакт на стената. • Проверете дали няма проблем с контакта на стената, като включите в него други уреди.
Изображението се появява бавно при включване на телевизора.	<ul style="list-style-type: none"> • Липсва изображение, докато телевизорът стартира. Това е нормално. Ако изображението не се появи до няколко минути, изключете телевизора за 30 секунди и опитайте отново. Ако изображението все още не се е появило, се обърнете към оторизиран сервизен център във вашия регион.
Не мога да свържа външни устройства.	<ul style="list-style-type: none"> • Разгледайте глава “Обща информация относно свързване на устройства” (Вижте страница 83) и свържете външно устройство.
Телевизорът се изключва внезапно.	<ul style="list-style-type: none"> • Проверете настройките на захранването. Възможно е да има смущения в захранването. • Проверете дали функцията "Автоматично преминаване в покой" не е активирана в настройките на времето. Разгледайте “Sleep таймер” (Вижте страница 77). • Ако докато телевизорът е включен не се произведе никакъв сигнал, телевизорът ще се изключи автоматично след 15 минути на неактивност. (С изключение на 22/26/32LK335C, 32/37/42LK455C, 19/22/26/32LV255C, 32/37/42/47LV355C, 32/37/42LK469C, 32/37/42/47LV369C, 22/26/32LK336C, 32/37/42LK456C)

Аудио

Проблем	Решение
Не се произвежда никакъв звук, докато се показват изображенията.	<ul style="list-style-type: none"> • Натиснете бутона  + или - . • Проверете дали звукът не е спрян, като натиснете ИЗКЛ. ЗВУК. • Превъртете до други канали. Възможно е да съществува проблем с излъчването. • Проверете дали аудио кабелите са правилно свързани.
Един от високоговорителите произвежда шумове или не произвежда никакъв звук.	<ul style="list-style-type: none"> • Промяна във влажността на околната среда или температурата може да доведе до възникване на необичаен шум при включване или изключване на телевизора. • Това не е признак за наличие на проблем с телевизора.

Видео

Проблем	Решение
Изображението се извежда в чернобяло или качеството на цветовете е лошо.	<ul style="list-style-type: none"> • Регулирайте настройката на цветовете от меню КАРТИНА (Вижте страница 67). • Поддържайте достатъчно разстояние между телевизора и други електронни устройства. • Превъртете до други канали. Възможно е да съществува проблем с излъчването.
Появяват се хоризонтални или вертикални линии или размазани изображения.	<ul style="list-style-type: none"> • Проверете за наличие на локални смущения, например електрически уред или инструмент.
Върху изображенията се появяват линии или черти	<ul style="list-style-type: none"> • Проверете антената или я насочете в правилна посока.
Последващи изображения (слепвания) се появяват след изключване на телевизора.	<ul style="list-style-type: none"> • Има повредени пиксели, причинени от фиксирано изображение, оставено на екрана продължително време (ефект на разработване на плазмения панел). Използвайте скрийнсейвър, за да предотвратите повреждането на пиксели по екрана.
Телевизорът е включен, но екранът остава прекалено тъмен.	<ul style="list-style-type: none"> • Настройте яркостта и контраста от меню КАРТИНА (Вижте страница 67).
Съобщението "Няма сигнал" се появява на екрана.	<ul style="list-style-type: none"> • Проверете дали сигналният кабел е включен правилно в телевизора и останалите устройства. • Проверете избрания входен източник, като натиснете ВХОД.
Върху екрана се появяват черни точки.	<ul style="list-style-type: none"> • Няколко пиксела в червено, зелено, бяло или черно може да се появят на екрана, като това е свързано с характеристиките на панела. Това е нормално.
Офсетът на дисплея е грешен.	<ul style="list-style-type: none"> • Регулирайте настройката на местоположението от меню КАРТИНА (Вижте страница 67). • Проверете дали разделителната способност и честотата на видео картата се поддържат от устройството. Ако честотата е извън обхват, задайте препоръчителната разделителна способност с помощта на външните настройки на външното устройство.
На фона на екрана се появяват тънки линии.	<ul style="list-style-type: none"> • Проверете връзките на видео кабела.
Появяват се хоризонтални шумове или размазани знаци.	<ul style="list-style-type: none"> • Регулирайте настройката на фазата от меню КАРТИНА. Разгледайте "ЕКРАН" (Вижте страница 67).
Някои канали са с лошо качество.	<ul style="list-style-type: none"> • Превъртете до други канали. Възможно е да съществува проблем с излъчването. • Възможно е сигналът от предавателя да е слаб. Насочете антената в правилна посока. • Проверете за наличие на локални смущения, например електрически уред или инструмент.

СПЕЦИФИКАЦИИ

МОДЕЛИ		42PT25**	50PT25**
Размери (Ш x В x Д)	Със стойка	987,6 мм x 662,8 мм x 230,5 мм	1171,9 мм x 770,9 мм x 289,8 мм
	Без стойка	987,6 мм x 608,9 мм x 52,5 мм	1171,9 мм x 712,2 мм x 52,5 мм
Тегло	Със стойка	21,4 кг	29,5 кг
	Без стойка	19,9 кг	27,2 кг
МОДЕЛИ		50PV25**	60PV25**
Размери (Ш x В x Д)	Със стойка	1171,9 мм x 770,9 мм x 289,8 мм	1390,8 мм x 905,2 мм x 334,7 мм
	Без стойка	1171,9 мм x 712,2 мм x 52,5 мм	1390,8 мм x 835,5 мм x 52,5 мм
Тегло	Със стойка	29,8 кг	42,6 кг
	Без стойка	27,5 кг	38,5 кг
МОДЕЛИ		42PT35**	50PT35**
Размери (Ш x В x Д)	Със стойка	991,8 мм x 667,0 мм x 230,5 мм	1176,1 мм x 774,7 мм x 289,8 мм
	Без стойка	991,8 мм x 613,8 мм x 52,5 мм	1176,1 мм x 716,5 мм x 52,5 мм
Тегло	Със стойка	21,5 кг	29,6 кг
	Без стойка	20,0 кг	27,3 кг
МОДЕЛИ		50PV35**	
Размери (Ш x В x Д)	Със стойка	1176,1 мм x 774,7 мм x 289,8 мм	
	Без стойка	1176,1 мм x 716,5 мм x 52,5 мм	
Тегло	Със стойка	29,9 кг	
	Без стойка	27,6 кг	
Размер на CI модула (Ширина x Височина x Дължина)		100,0 мм x 55,0 мм x 5,0 мм	

Поради надграждането на някои функции на устройството показаните по-горе спецификации може да се променят без предизвестие.

За информация относно електрозахранването и консумацията на енергия, погледнете етикета, закрепен на продукта.

МОДЕЛИ		50PZ25**	60PZ25**
		50PZ250-ZB / 50PZ250N-ZB 50PZ250A-ZB / 50PZ250T-ZB	60PZ250-ZB / 60PZ250N-ZB 60PZ250A-ZB / 60PZ250T-ZB
Размери (Ш x В x Д)	Със стойка	1171,9 мм 770,9 мм x 289,8 мм	1390,8 мм x 905,2 мм x 334,7 мм
	Без стойка	1171,9 мм x 712,2 мм x 52,5 мм	1390,8 мм x 835,5 мм x 52,5 мм
Тегло	Със стойка	29,8 кг	42,6 кг
	Без стойка	27,5 кг	38,5 кг
МОДЕЛИ		42PW45**	50PW45**
		42PW450-ZA / 42PW450N-ZA 42PW450A-ZA / 42PW450T-ZA 42PW451-ZD / 42PW451N-ZD 42PW451A-ZD / 42PW451T-ZD	50PW450-ZA / 50PW450N-ZA 50PW450A-ZA / 50PW450T-ZA 50PW451-ZD / 50PW451N-ZD 50PW451A-ZD / 50PW451T-ZD
Размери (Ш x В x Д)	Със стойка	984,0 мм x 662,7 мм x 230,5 мм	1168,7 мм 768,3 мм x 289,7 мм
	Без стойка	984,0 мм x 608,9 мм x 52,5 мм	1168,7 мм x 712,2 мм x 52,5 мм
Тегло	Със стойка	21,5 кг	29,5 кг
	Без стойка	20,0 кг	27,2 кг
МОДЕЛИ		50PZ55**	60PZ55**
		50PZ550-ZA / 50PZ550N-ZA 50PZ550A-ZA / 50PZ550T-ZA 50PZ551-ZC / 50PZ552-ZD	60PZ550-ZA / 60PZ550N-ZA 60PZ550A-ZA / 60PZ550T-ZA 60PZ551-ZC / 60PZ552-ZD
Размери (Ш x В x Д)	Със стойка	1172,3 мм 770,9 мм x 289,8 мм	1391,1 мм x 905,2 мм x 334,7 мм
	Без стойка	1172,3 мм x 712,2 мм x 52,5 мм	1391,1 мм x 835,5 мм x 52,5 мм
Тегло	Със стойка	29,8 кг	42,6 кг
	Без стойка	27,5 кг	38,5 кг
МОДЕЛИ		42PT45**	50PT45**
		42PT450-ZB / 42PT450N-ZB 42PT450A-ZB / 42PT450K-ZB 42PT450-ZH / 42PT450N-ZH 42PT450A-ZH / 42PT450K-ZH	50PT450-ZB / 50PT450N-ZB 50PT450A-ZB / 50PT450K-ZB 50PT450-ZH / 50PT450N-ZH 50PT450A-ZH / 50PT450K-ZH
Размери (Ш x В x Д)	Със стойка	984,0 мм x 662,7 мм x 230,5 мм	1168,7 мм 768,3 мм x 289,7 мм
	Без стойка	984,0 мм x 608,9 мм x 52,5 мм	1168,7 мм x 712,2 мм x 52,5 мм
Тегло	Със стойка	21,5 кг	29,5 кг
	Без стойка	20,0 кг	27,2 кг
Размер на CI модула (Ширина x Височина x Дължина)		100,0 мм x 55,0 мм x 5,0 мм	

Поради надграждането на някои функции на устройството показаните по-горе спецификации може да се променят без предизвестие.



За информация относно електрозахранването и консумацията на енергия, погледнете етикета, закрепен на продукта.

МОДЕЛИ		22LK33**	26LK33**
		22LK330-ZB / 22LK330A-ZB 22LK330N-ZB / 22LK331-ZA 22LK330U-ZB / 22LK335C-ZB 22LK330-ZH / 22LK330N-ZH 22LK330A-ZH / 22LK330U-ZH 22LK331-ZG / 22LK336C-ZB	26LK330-ZB / 26LK330A-ZB 26LK330N-ZB / 26LK331-ZA 26LK330U-ZB / 26LK335C-ZB 26LK330-ZH / 26LK330N-ZH 26LK330A-ZH / 26LK330U-ZH 26LK331-ZG / 26LK336C-ZB
Размери (Ш x В x Д)	Със стойка	526,0 мм x 377,0 мм x 160,0 мм	663,0 мм x 484,0 мм x 207,0 мм
	Без стойка	526,0 мм x 331,0 мм x 65,0 мм	663,0 мм x 423,0 мм x 79,9 мм
Тегло	Със стойка	4,3 кг	7,6 кг
	Без стойка	4,0 кг	6,5 кг
Изискване за мощност		AC 100-240 V~ 50 / 60 Hz	AC 100-240 V~ 50 / 60 Hz
Консумация на мощност		55 W	100 W
МОДЕЛИ		32LK33**	32LK43**
		32LK330-ZB / 32LK330A-ZB 32LK330N-ZB / 32LK331-ZA 32LK330U-ZB / 32LK335C-ZB 32LK330-ZH / 32LK330N-ZH 32LK330A-ZH / 32LK330U-ZH 32LK331-ZG / 32LK336C-ZB	32LK430-ZA / 32LK430N-ZA 32LK430A-ZA / 32LK430U-ZA 32LK430-ZG / 32LK430N-ZG 32LK430A-ZG / 32LK430U-ZG
Размери (Ш x В x Д)	Със стойка	800,0 мм x 565,0 мм x 207,0 мм	799,0 мм x 555,0 мм x 207,0 мм
	Без стойка	800,0 мм x 509,0 мм x 73,8 мм	799,0 мм x 506,0 мм x 73,5 мм
Тегло	Със стойка	9,6 кг	9,4 кг
	Без стойка	8,6 кг	8,4 кг
Изискване за мощност		AC 100-240 V~ 50 / 60 Hz	AC 100-240 V~ 50 / 60 Hz
Консумация на мощност		120 W	120 W
МОДЕЛИ		37LK43**	42LK43**
		37LK430-ZA / 37LK430N-ZA 37LK430A-ZA / 37LK430U-ZA 37LK430-ZG / 37LK430N-ZG 37LK430A-ZG / 37LK430U-ZG	42LK430-ZA / 42LK430N-ZA 42LK430A-ZA / 42LK430U-ZA 42LK430-ZG / 42LK430N-ZG 42LK430A-ZG / 42LK430U-ZG
Размери (Ш x В x Д)	Със стойка	916,0 мм x 625,0 мм x 261,0 мм	1023,0 мм x 685,0 мм x 261,0 мм
	Без стойка	916,0 мм x 575,0 мм x 77,4 мм	1023,0 мм x 635,0 мм x 76,6 мм
Тегло	Със стойка	12,5 кг	15,1 кг
	Без стойка	10,8 кг	13,5 кг
Изискване за мощност		AC 100-240 V~ 50 / 60 Hz	AC 100-240 V~ 50 / 60 Hz
Консумация на мощност		160 W	180W
Размер на CI модула (Ширина x Височина x Дължина)		100,0 мм x 55,0 мм x 5,0 мм	

Поради надграждането на някои функции на устройството показаните по-горе спецификации може да се променят без предизвестие.

МОДЕЛИ		32LK45**	37LK45**
Размери (Ш x В x Д)	Със стойка	795,0 мм x 568,0 мм x 207,0 мм	913,0 мм x 639,0 мм x 265,0 мм
	Без стойка	795,0 мм x 504,0 мм x 73,5 мм	913,0 мм x 571,0 мм x 77,4 мм
Тегло	Със стойка	9,6 кг	12,8 кг
	Без стойка	8,5 кг	11,1 кг
Изискване за мощност		AC 100-240 V~ 50 / 60 Hz	AC 100-240 V~ 50 / 60 Hz
Консумация на мощност		120 W	160 W
МОДЕЛИ		42LK45**	32LK53**
Размери (Ш x В x Д)	Със стойка	1019,0 мм x 698,0 мм x 265,0 мм	797,0 мм x 555,0 мм x 207,0 мм
	Без стойка	1019,0 мм x 631,0 мм x 76,5 мм	797,0 мм x 495,0 мм x 73,8 мм
Тегло	Със стойка	15,1 кг	9,8 кг
	Без стойка	13,4 кг	8,7 кг
Изискване за мощност		AC 100-240 V~ 50 / 60 Hz	AC 100-240 V~ 50 / 60 Hz
Консумация на мощност		180 W	140 W
МОДЕЛИ		42LK53**	47LK53**
Размери (Ш x В x Д)	Със стойка	1024,0 мм x 685,0 мм x 261,0 мм	1137,0 мм x 758,0 мм x 270,0 мм
	Без стойка	1024,0 мм x 621,0 мм x 76,8 мм	1137,0 мм x 685,0 мм x 76,8 мм
Тегло	Със стойка	15,5 кг	20,3 кг
	Без стойка	13,9 кг	18,3 кг
Изискване за мощност		AC 100-240 V~ 50 / 60 Hz	AC 100-240 V~ 50 / 60 Hz
Консумация на мощност		200 W	250 W
МОДЕЛИ		47LK95**	
Размери (Ш x В x Д)	Със стойка	1137,0 мм x 758,0 мм x 270,0 мм	
	Без стойка	1137,0 мм x 685,0 мм x 76,8 мм	
Тегло	Със стойка	20,3 кг	
	Без стойка	18,3 кг	
Изискване за мощност		AC 100-240 V~ 50 / 60 Hz	
Консумация на мощност		250 W	
Размер на CI модула (Ширина x Височина x Дължина)		100,0 мм x 55,0 мм x 5,0 мм	

Поради надграждането на някои функции на устройството показаните по-горе спецификации може да се променят без предизвестие.

МОДЕЛИ		32LK55**	42LK55**
Размери (Ш x В x Д)	Със стойка	795,0 мм x 568,0 мм x 207,0 мм	1019,0 мм x 698,0 мм x 265,0 мм
	Без стойка	795,0 мм x 504,0 мм x 73,5 мм	1019,0 мм x 631,0 мм x 76,5 мм
Тегло	Със стойка	9,2 кг	15,1 кг
	Без стойка	8,1 кг	13,4 кг
Изискване за мощност		AC 100-240 V~ 50 / 60 Hz	AC 100-240 V~ 50 / 60 Hz
Консумация на мощност		140 W	190 W
МОДЕЛИ		19LV25**	22LV25**
Размери (Ш x В x Д)	Със стойка	455,2 мм x 354,5 мм x 150,7 мм	526,0 мм x 395,0 мм x 150,7 мм
	Без стойка	455,2 мм x 313,1 мм x 40,9 мм	526,0 мм x 352,0 мм x 40,9 мм
Тегло	Със стойка	2,8 кг	3,4 кг
	Без стойка	2,5 кг	3,2 кг
Изискване за мощност		DC 24 V, 1.4 A, 38 W AC-DC адаптер: 24 V  , 2.5 A / A / AC 100-240 V~ 50 / 60 Hz	DC 24 V, 1.7 A, 40 W AC-DC адаптер: 24 V  , 2.5 A / AC 100-240 V~ 50 / 60 Hz
МОДЕЛИ		26LV25**	
Размери (Ш x В x Д)	Със стойка	635,6 мм x 475,0 мм x 178,0 мм	
	Без стойка	635,6 мм x 413,5 мм x 40,9 мм	
Тегло	Със стойка	5,6 кг	
	Без стойка	5,0 кг	
Изискване за мощност		DC 24 V, 1.8 A, 50 W AC-DC адаптер: 24 V  , 2.5 A / AC 100-240 V~ 50 / 60 Hz	
МОДЕЛИ		32LV25**	
Размери (Ш x В x Д)	Със стойка	777,0 мм x 552,0 мм x 234,0 мм	
	Без стойка	777,0 мм x 501,0 мм x 35,4 мм	
Тегло	Със стойка	11,9 кг	
	Без стойка	10,7 кг	
Изискване за мощност		AC 100-240 V~ 50 / 60 Hz	
Консумация на мощност		70 W	
Размер на CI модула (Ширина x Височина x Дължина)		100,0 мм x 55,0 мм x 5,0 мм	

Поради надграждането на някои функции на устройството показаните по-горе спецификации може да се променят без предизвестие.

МОДЕЛИ		32LV35**	37LV35**
Размери (Ш x В x Д)	Със стойка	764,0 мм x 545,0 мм x 240,0 мм	888,0 мм x 614,0 мм x 240,0 мм
	Без стойка	764,0 мм x 484,0 мм x 35,4 мм	888,0 мм x 553,0 мм x 35,4 мм
Тегло	Със стойка	11,4 кг	13,5 кг
	Без стойка	9,6 кг	11,7 кг
Изискване за мощност		AC 100-240 V~ 50 / 60 Hz	AC 100-240 V~ 50 / 60 Hz
Консумация на мощност		80 W	100 W
МОДЕЛИ		40LV35**	42LV35**
Размери (Ш x В x Д)	Със стойка	1228,0 мм x 836,5 мм x 364,0 мм	998,0 мм x 684,0 мм x 256,0 мм
	Без стойка	1228,0 мм x 795,1 мм x 78,9 мм	998,0 мм x 615,0 мм x 30,4 мм
Тегло	Със стойка	37,3 кг	15,5 кг
	Без стойка	34,3 кг	13,3 кг
Изискване за мощност		AC 100-240 V~ 50 / 60 Hz	AC 100-240 V~ 50 / 60 Hz
Консумация на мощност		100 W	110 W
МОДЕЛИ		47LV35**	
Размери (Ш x В x Д)	Със стойка	1108,0 мм x 746,0 мм x 256,0 мм	
	Без стойка	1108,0 мм x 677,0 мм x 30,4 мм	
Тегло	Със стойка	20,9 кг	
	Без стойка	18,7 кг	
Изискване за мощност		AC 100-240 V~ 50 / 60 Hz	
Консумация на мощност		140 W	
Размер на CI модула (Ширина x Височина x Дължина)		100,0 мм x 55,0 мм x 5,0 мм	

Поради надграждането на някои функции на устройството показаните по-горе спецификации може да се променят без предизвестие.

МОДЕЛИ		32LV34**	42LV34**
Размери (Ш x В x Д)	Със стойка	768,0 мм x 555,0 мм x 240,0 мм	1000,0 мм x 694,0 мм x 257,0 мм
	Без стойка	768,0 мм x 492,0 мм x 45,0 мм	1000,0 мм x 623,0 мм x 43,0 мм
Тегло	Със стойка	11,0 кг	14,8 кг
	Без стойка	9,3 кг	12,4 кг
Изискване за мощност		AC 100-240 V~ 50 / 60 Hz	AC 100-240 V~ 50 / 60 Hz
Консумация на мощност		80 W	110 W
МОДЕЛИ		32LV45**	37LV45**
Размери (Ш x В x Д)	Със стойка	772,0 мм x 549,0 мм x 240,0 мм	893,0 мм x 618,0 мм x 240,0 мм
	Без стойка	772,0 мм x 490,0 мм x 34,9 мм	893,0 мм x 558,0 мм x 34,9 мм
Тегло	Със стойка	10,9 кг	12,4 кг
	Без стойка	9,1 кг	10,6 кг
Изискване за мощност		AC 100-240 V~ 50 / 60 Hz	AC 100-240 V~ 50 / 60 Hz
Консумация на мощност		100 W	110 W
МОДЕЛИ		42LV45**	47LV45**
Размери (Ш x В x Д)	Със стойка	1005,0 мм x 688,0 мм x 256,0 мм	1115,0 мм x 750,0 мм x 256,0 мм
	Без стойка	1005,0 мм x 621,0 мм x 29,9 мм	1115,0 мм x 683,0 мм x 29,9 мм
Тегло	Със стойка	15,2 кг	20,7 кг
	Без стойка	13,0 кг	18,5 кг
Изискване за мощност		AC 100-240 V~ 50 / 60 Hz	AC 100-240 V~ 50 / 60 Hz
Консумация на мощност		120 W	140 W
Размер на CI модула (Ширина x Височина x Дължина)		100,0 мм x 55,0 мм x 5,0 мм	

Поради надграждането на някои функции на устройството показаните по-горе спецификации може да се променят без предизвестие.

МОДЕЛИ		32LW45**	
		32LW4500-ZB / 32LW450N-ZB 32LW450A-ZB / 32LW450U-ZB 32LW451C-ZB	
Размери (Ш x В x Д)	Със стойка	772,0 мм x 551,0 мм x 240,0 мм	
	Без стойка	772,0 мм x 490,0 мм x 34,9 мм	
Тегло	Със стойка	11,4 кг	
	Без стойка	9,1 кг	
Изискване за мощност		AC 100-240 V~ 50 / 60 Hz	
Консумация на мощност		100 W	
МОДЕЛИ		42LW45**	47LW45**
		42LW4500-ZB / 42LW450N-ZB 42LW450A-ZB / 42LW450U-ZB 42LW451C-ZB	47LW4500-ZB / 47LW450N-ZB 47LW450A-ZB / 47LW450U-ZB 47LW451C-ZB
Размери (Ш x В x Д)	Със стойка	1005,0 мм x 686,0 мм x 255,0 мм	1115,0 мм x 748,0 мм x 255,0 мм
	Без стойка	1005,0 мм x 621,0 мм x 29,9 мм	1115,0 мм x 683,0 мм x 29,9 мм
Тегло	Със стойка	15,9 кг	21,4 кг
	Без стойка	13,0 кг	18,5 кг
Изискване за мощност		AC 100-240 V~ 50 / 60 Hz	AC 100-240 V~ 50 / 60 Hz
Консумация на мощност		120 W	140 W
МОДЕЛИ		55LW45**	
		55LW4500-ZB / 55LW450N-ZB 55LW450A-ZB / 55LW450U-ZB 55LW451C-ZB	
Размери (Ш x В x Д)	Със стойка	1293,0 мм x 851,0 мм x 341,0 мм	
	Без стойка	1293,0 мм x 785,0 мм x 29,9 мм	
Тегло	Със стойка	27,0 кг	
	Без стойка	22,0 кг	
Изискване за мощност		AC 100-240 V~ 50 / 60 Hz	
Консумация на мощност		160 W	
МОДЕЛИ		42LW54**	47LW54**
		42LW5400-ZA / 42LW540N-ZA 42LW540A-ZA / 42LW540U-ZA	47LW5400-ZA / 47LW540N-ZA 47LW540A-ZA / 47LW540U-ZA
Размери (Ш x В x Д)	Със стойка	977,0 мм x 648,0 мм x 268,0 мм	1089,0 мм x 711,0 мм x 268,0 мм
	Без стойка	977,0 мм x 584,0 мм x 37,1 мм	1089,0 мм x 647,0 мм x 37,1 мм
Тегло	Със стойка	16,6 кг	21,9 кг
	Без стойка	12,4 кг	17,7 кг
Изискване за мощност		AC 100-240 V~ 50 / 60 Hz	AC 100-240 V~ 50 / 60 Hz
Консумация на мощност		130 W	140 W
Размер на CI модула (Ширина x Височина x Дължина)		100,0 мм x 55,0 мм x 5,0 мм	

Поради надграждането на някои функции на устройството показаните по-горе спецификации може да се променят без предизвестие.

МОДЕЛИ		22LV55**	26LV55**
Размери (Ш x В x Д)	Със стойка	530,0 мм x 388,0 мм x 151,0 мм	640,0 мм x 474,0 мм x 178,0 мм
	Без стойка	530,0 мм x 340,0 мм x 31,3 мм	640,0 мм x 405,0 мм x 31,0 мм
Тегло	Със стойка	3,2 кг	5,05 кг
	Без стойка	2,8 кг	4,4 кг
Изискване за мощност		DC 24 V, 1.7 A, 40 W AC-DC adaptor : 24 V $\overline{\text{---}}$, 2.5 A / AC 100-240 V~ 50 / 60 Hz	DC 24 V, 2.1 A, 60 W AC-DC adaptor : 24 V $\overline{\text{---}}$, 2.5 A / AC 100-240 V~ 50 / 60 Hz
МОДЕЛИ		19LV23**	22LV23**
Размери (Ш x В x Д)	Със стойка	471,2 мм x 365,9 мм x 155,4 мм	542,9 мм x 407,1 мм x 155,4 мм
	Без стойка	471,2 мм x 315,5 мм x 34,4 мм	542,9 мм x 357,6 мм x 34,4 мм
Тегло	Със стойка	3,4 кг	4,2 кг
	Без стойка	3,2 кг	3,9 кг
Изискване за мощност		DC 24 V, 1.4 A, 38 W AC-DC адаптер: 24 V $\overline{\text{---}}$, 2.5 A / A / AC 100-240 V~ 50 / 60 Hz	DC 24 V, 1.7 A, 40 W AC-DC адаптер: 24 V $\overline{\text{---}}$, 2.5 A / AC 100-240 V~ 50 / 60 Hz
МОДЕЛИ		32LK46**	37LK46**
Размери (Ш x В x Д)	Със стойка	795,0 мм x 568,0 мм x 207,0 мм	913,0 мм x 639,0 мм x 265,0 мм
	Без стойка	795,0 мм x 504,0 мм x 73,5 мм	913,0 мм x 571,0 мм x 77,4 мм
Тегло	Със стойка	9,6 кг	12,8 кг
	Без стойка	8,5 кг	11,1 кг
Изискване за мощност		AC 100-240 V~ 50 / 60 Hz	AC 100-240 V~ 50 / 60 Hz
Консумация на мощност		120 W	160 W
МОДЕЛИ		42LK46**	
Размери (Ш x В x Д)	Със стойка	1019,0 мм x 698,0 мм x 265,0 мм	
	Без стойка	1019,0 мм x 631,0 мм x 76,5 мм	
Тегло	Със стойка	15,1 кг	
	Без стойка	13,4 кг	
Изискване за мощност		AC 100-240 V~ 50 / 60 Hz	
Консумация на мощност		180 W	
Размер на CI модула (Ширина x Височина x Дължина)		100,0 мм x 55,0 мм x 5,0 мм	

Поради надграждането на някои функции на устройството показаните по-горе спецификации може да се променят без предизвестие.

МОДЕЛИ		32LV36**	37LV36**
		32LV369C-ZD	37LV369C-ZD
Размери (Ш x В x Д)	Със стойка	764,0 мм x 545,0 мм x 240,0 мм	888,0 мм x 614,0 мм x 240,0 мм
	Без стойка	764,0 мм x 484,0 мм x 35,4 мм	888,0 мм x 553,0 мм x 35,4 мм
Тегло	Със стойка	11,4 кг	13,5 кг
	Без стойка	9,6 кг	11,7 кг
Изискване за мощност		AC 100-240 V~ 50 / 60 Hz	AC 100-240 V~ 50 / 60 Hz
Консумация на мощност		80 W	100 W
МОДЕЛИ		42LV36**	47LV36**
		42LV369C-ZD	47LV369C-ZD
Размери (Ш x В x Д)	Със стойка	998,0 мм x 684,0 мм x 256,0 мм	1108,0 мм x 746,0 мм x 256,0 мм
	Без стойка	998,0 мм x 615,0 мм x 30,4 мм	1108,0 мм x 677,0 мм x 30,4 мм
Тегло	Със стойка	15,5 кг	20,9 кг
	Без стойка	13,3 кг	18,7 кг
Изискване за мощност		AC 100-240 V~ 50 / 60 Hz	AC 100-240 V~ 50 / 60 Hz
Консумация на мощност		110 W	140 W
Размер на CI модула (Ширина x Височина x Дължина)		100,0 mm x 55,0 mm x 5,0 mm	

Поради надграждането на някои функции на устройството показаните по-горе спецификации може да се променят без предизвестие.

Условия на околната среда	Работна температура	от 0°C до 40°C
	Работна влажност	Под 80%
	Температура на съхранение	от -20°C до 60°C
	Влажност на съхранение	Под 85%

	Цифрова теле- визия ¹	Цифрова теле- визия	Аналогова телевизия
Система на телевизия	DVB-T/T2 DVB-C	DVB-T DVB-C	PAL/SECAM B/G/D/K, PAL I/II, SECAM L/L ²
Обхват на програма	VHF, UHF		VHF: E2 to E12, UHF: E21 to E69, CATV: S1 to S20, HYPER: S21 to S47
Максимален брой програми, които могат да се съхранят	1,000		
Импеданс на външна антена	75 Ω		75 Ω

- 1 Само при модели, които поддържат DVB-T2
- 2 С изключение на модели, които поддържат DVB-T2

поддържани режими RGB-PC, HDMI/DVI-PC

Разделител-на способ-ност	Хоризонтална честота (kHz)	Вертикална честота (Hz)
720x400	31,468	70,08
640x480	31,469	59,94
800x600	37,879	60,31
1024x768	48,363	60,00
1280x768 (HDMI-PC режим: с изключение на LCD TV/LED LCD TV)	47,78	59,87
1360x768	47,72	59,80
1280x1024	63,981	60,02
1920x1080 (RGB-PC)	66,587	59,93
1920x1080 (HDMI-PC)	67,5	60,00

(С изключение на 42/50PT****, 42/50PW****, 22/26/32LK33**, 19/26/32LV25**, 19/22LV23**)

(С изключение на 42/50PT****, 42/50PW****)

поддържан режим HDMI/DVI-DTV

Разделител-на способ-ност	Хоризонтална честота (kHz)	Вертикална честота (Hz)
720 x 480	31,469	59,94
	31,5	60
720 x 576	31,25	50
	37,5	50
1280 x 720	44,96	59,94
	45	60
	33,72	59,94
1920 x 1080	33,75	60
	28,125	50
	26,97	23,97
	27	24
	33,716	29,976
	33,75	30,00
	56,25	50
	67,43	59,94
	67,5	60

Информация за свързване на компонентен порт

Компонентни портове на телевизора	Y	P _B	P _R

Изходни видео портове на DVD плейъра	Y	P _B	P _R
	Y	B-Y	R-Y
	Y	Cb	Cr
	Y	Pb	Pr

Сигнал	Компонентен
480i/576i	○
480p/576p	○
720p/1080i	○
1080p	○ (само 50 Hz / 60 Hz)

Спецификации на радио честотата

- Спецификация на радиочестотен модул (BM-LDS201) (само при 50/60PZ25**, 42/50PW45**, 50/60PZ55**)

За телевизия при честота 2,4 GHz широколен-това радио честота (PЧ).

- » Изход: 1 dBm или по-нисък
- » Максимално разстояние за комуникация: 10 м в открито пространство
- » Честота: 2,4 GHz (2,4035 GHz - 2,4783 GHz)
- » Преносна скорост: 250 kbps

FCC идентификатор на рдаиочестотния модул в телевизора

FCC идентификатор: BEJLDS201



Поддържан видео режим

Файл Наименование на разширението	Видео декодер	Аудио кодек	Максимална резолюция
mpg, mpeg	MPEG1, MPEG2	MP2,MP3,Dolby Digital,LPCM	1920x1080@30p (само Motion JPEG 640x480@30p)
dat	MPEG1	MP2	
ts,trp,tp	MPEG2, H.264/AVC, VC1	MP2,MP3,Dolby Digital, AAC,HE-AAC	
vob	MPEG1, 2	MP2,MP3,Dolby Digital,LPCM	
mp4, mov	MPEG4,DivX 3.11, DivX 4.12, DivX 5.x, DivX 6, Xvid 1.00, Xvid 1.01, Xvid 1.02, Xvid 1.03, Xvid 1.10-beta1/2, H.264/AVC	AAC,HE-AAC,MP3	
mkv	H.264/AVC, MPEG-1,2,4	MP2,MP3,Dolby Digital,AAC HE-AAC,LPCM	
divx, avi	MPEG2, MPEG4,DivX 3.11, DivX 4, DivX 5, DivX 6, Xvid 1.00, Xvid 1.01, Xvid 1.02, Xvid 1.03, Xvid 1.10-beta1/2, H.264/AVC	MP2,MP3,Dolby Digital,LPCM ADPCM,AAC,HE-AAC	
Motion JPEG (avi, mp4, mkv)	JPEG	LPCM, ADPCM	
asf, wmv	VC1	WMA	
flv	Sorenson H.263, H.264/AVC	MP3, AAC	

Поддържан 3D режим

	Сигнал	Разделителна способност	Хоризонтално Честота (kHz)	Вертикална честота (Hz)	3D видео формат за възпроизвеждане
HDMI вход	720p	1280 x 720	44,96 / 45	59,94 / 60	Горе и долу, един до друг
			89,9 / 90	59,94/60	HDMI 3D Компресиране на кадри
			37,5	50	Горе и долу, един до друг
			75		HDMI 3D Компресиране на кадри
	1080i	1920 X 1080	33,72 / 33,75	59,94/60	Горе и долу, един до друг
			28,125	50	
	1080p	1920 X 1080	69,433 / 67,50	59,94/60	Горе и долу, един до друг, шахматно Последователност от единичен кадър
			56,250	50	Горе и долу, един до друг, шахматно HDMI 3D Компресиране на кадри
			27	24	
			53,95 / 54	23,98 / 24	
		33,75	30	Горе и долу, един до друг Шахматно	
USB вход	1080p	1920 X 1080	33,75	30	Горе и долу, един до друг Шахматна дъска, MPO (снимка)
	Разделителна способност			3D видео формат за възпроизвеждане	
	Друга разделителна способност			Горе и долу, един до друг	
PC вход	1920 X 1080		66,587	59,93	Горе и долу, един до друг
Компонентен Вход (само при плазмени телевизори).	720p	1280 X 720	44,96	59,94	Горе и долу, един до друг
			45,00	60,00	
			37,50	50,00	
	1080i	1920 X 1080	33,72	59,94	Горе и долу, един до друг
			33,75	60,00	
			28,125	50,00	
Сигнал					3D видео формат за възпроизвеждане
DTV	720p, 1080i			Горе и долу, един до друг	

ИНФРАЧЕРВЕНИ КОДОВЕ

- (Тази характеристика не се предлага за всички модели.)

Код (Hexa)	Функция	Бележка
08	 (POWER) (ЗАХРАНВАНЕ)	Бутон на дистанционно управление (Вкл./Изкл. захранване)
95	ENERGY SAVING (ИКОНОМИЯ НА ЕНЕРГИЯ)	Бутон на дистанционното управление
30	AV MODE (AV РЕЖИМ)	Бутон на дистанционното управление
0B	INPUT (ВХОД)	Бутон на дистанционното управление
F0	TV/RAD	Бутон на дистанционното управление
10-19	Числов клавиш от 0 до 9	Бутон на дистанционното управление
53	LIST (СПИСЪК)	Бутон на дистанционното управление
1A	Q.VIEW (БЪРЗ ПРЕГЛЕД)	Бутон на дистанционното управление
02	 + -	Бутон на дистанционното управление
03	 -	Бутон на дистанционното управление
1E	FAV/MARK (ЛЮБИМИ/MARK.)	Бутон на дистанционното управление
DC	3D	Бутон на дистанционното управление
09	MUTE (ИЗКЛЮЧВАНЕ НА ЗВУКА)	Бутон на дистанционното управление
00	P \blacktriangle	Бутон на дистанционното управление
01	P \blacktriangledown	Бутон на дистанционното управление
43	Home (Начало)	Бутон на дистанционното управление
AB	GUIDE (РЪКОВОДСТВО)	Бутон на дистанционното управление
45	Q.MENU (БЪРЗ ПРЕГЛЕД)	Бутон на дистанционното управление
28	BACK (НАЗАД)	Бутон на дистанционното управление
AA	INFO (ИНФО)	Бутон на дистанционното управление
5B	EXIT (ИЗХОД)	Бутон на дистанционното управление
44	OK	Бутон на дистанционното управление
40	\blacktriangle	Бутон на дистанционното управление
41	\blacktriangledown	Бутон на дистанционното управление
07	<	Бутон на дистанционното управление
06	>	Бутон на дистанционното управление
72	ЧЕРВЕНО	Бутон на дистанционното управление
71	ЗЕЛЕНО	Бутон на дистанционното управление
63	ЖЪЛТО	Бутон на дистанционното управление
61	СИНЬО (3D НАСТРОЙКА)	Бутон на дистанционното управление
20	TEXT (ТЕКСТ)	Бутон на дистанционното управление
21	T.OPT (T. опция)	Бутон на дистанционното управление
39	SUBTITLE (СУБТИТРИ)	Бутон на дистанционното управление
B1	\blacksquare	Бутон на дистанционното управление
B0	\blacktriangleright	Бутон на дистанционното управление
BA	(СТОП)	Бутон на дистанционното управление
8E	$\blacktriangleright\blacktriangleright$	Бутон на дистанционното управление
8F	$\blacktriangleleft\blacktriangleleft$	Бутон на дистанционното управление
7E	SIMPLINK	Бутон на дистанционното управление
79	RATIO (СЪОТНОШЕНИЕ)	Бутон на дистанционното управление
91	AD	Бутон на дистанционното управление

НАСТРОЙКА НА УСТРОЙСТВО ЗА ВЪНШНО УПРАВЛЕНИЕ

Настройка на RS-232C

Свържете входния жак RS-232C (сериен порт) към устройство за външно управление (например компютър или система за A/V управление), за да управлявате функциите на телевизора външно.

Включете серийния порт на устройството за управление в RS-232C жака на задния панел на телевизора.

Забележка: RS-232C кабелите за връзка не се доставят заедно с телевизора.

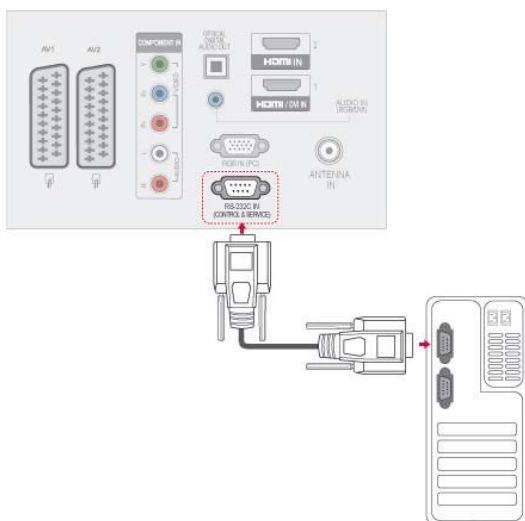

Тип конектор; D-Sub 9-щифтов мъжки

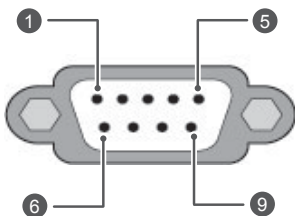

№.	Наименование на щифт
1	Няма връзка
2	RXD (Получаване на данни)
3	TXD (Прехвърляне на данни)
4	DTR (DTE в готовност)
5	GND
6	DSR (DCE в готовност)
7	RTS (В готовност за изпращане)
8	CTS (Изчистено за изпращане)
9	Няма връзка

Конфигурации на RS-232C

7-кабелни конфигурации (стандартен RS-232C кабел)

	КОМПЮТЪР	ТЕЛЕВИЗОР	
RXD	2	3	TXD
TXD	3	2	RXD
GND	5	5	GND
DSR	4	6	DTR
DTR	6	4	DSR
CTS	8	7	RTS
RTS	7	8	CTS

D-Sub 9 D-Sub 9

3-кабелни конфигурации(не е стандарт)

	КОМПЮТЪР	ТЕЛЕВИЗОР	
RXD	2	3	TXD
TXD	3	2	RXD
GND	5	5	GND
DTR	4	6	DTR
DSR	6	4	DSR
RTS	7	7	RTS
CTS	8	8	CTS

D-Sub 9 D-Sub 9

Задаване На ID

Номер на задаване на ID. "Съпоставяне на реални данни" на страница 116

- 1 Натиснете **Home** (Начало) за достъп до главните менюта.
- 2 Натиснете бутоните за навигация, за да превъртите до **ОПЦИЯ** и натиснете **ОК**.
- 3 Натиснете бутоните за навигация, за да превъртите до **ЗАДАВАНЕ НА ID** и натиснете **ОК**.
- 4 Превъртете вляво или вдясно, за да избере номер на задаване на ID и изберете **Затваряне**. Обхватът на настройка е от 1 до 99.
- 5 След като приключите, натиснете **EXIT** (ИЗХОД).

Комуникационни параметри

- Скорост в бодове: 9600 bps (UART)
- Дължина на данните: 8 бита
- Четност: няма
- Спиране при бит: 1 бит
- Комуникационен код: ASCII код
- Използвайте кръстосан (усукан) кабел.

Команден референтен списък

	КОМАНДА1	КОМАНДА2	ДАНИИ (шестнадесетични)		КОМАНДА1	КОМАНДА2	ДАНИИ (шестнадесетични)
01. Захранване	k	a	от 00 до 01	14. Ниски тонове	k	s	от 00 до 64
02. Съотношение	k	c	(Вижте страница113)	15. Баланс	k	t	от 00 до 64
03. Потискане звука на екрана	k	d	(Вижте страница113)	16. Топлина на цветовете	x	u	от 00 до 64
04. Изключване силата на звука	k	e	от 00 до 01	17. ISM метод	j	p	(Вижте страница115)
05. Управление силата на звука	k	f	от 00 до 64	18. Икономия на енергия	j	q	от 00 до 05
06. Контраст	k	g	от 00 до 64	19. Автоматична конфигурация	j	u	01
07. Яркост	k	h	от 00 до 64	20. Команда за тон	m	a	(Вижте страница115)
08. Цвят	k	i	от 00 до 64	21. Добавяне/прескачане на програма	m	b	от 00 до 01
09. Нюанс	k	j	от 00 до 64	22. Клавиш	m	c	Код на клавиш
10. Острота	k	k	от 00 до 64	23. Управление на фоново осветление	m	g	от 00 до 64
11. Избор на OSD	k	l	от 00 до 01	24. Избор на вход (Главен)	x	b	(Вижте страница116)
12. Дистанционно управление Режим на заключване	k	m	от 00 до 01	25. 3D	x	t	(Вижте страница116)
13. Високи честоти	k	r	от 00 до 64	26. Разширен 3D режим	x	v	(Вижте страница116)

- * Забележка: Докато се извършват действия с USB като използване на DivX или EMF, всички команди с изключение на Power(ka) и Key(mc) не се изпълняват и не се смятат за NG.

Протокол за предаване / получаване

Предаване

[Команда1][Команда2][][Настройка на ИД][][Данни][Cr]

[Команда 1] : Първа команда за управление на телевизора.(j, k, m or x)

[Команда 2] : Втора команда за управление на телевизора.

[Настройка на ИД] : Можете да регулирате настройката на ИД, за да изберете желанния ИД номер на монитора от менюто с опции. Обхватът на настройка е от 1 до 99. Когато изберете настройка на ИД '0', се контролират всички свързани групи.

Настройка на ИД е обозначена като десетично число (от 1 до 99) в менюто и като хексадесетично число (0x0 to 0x63) в протокола за предаване/получаване.

[ДАННИ] : за предаване на данни от команда. Предаване на данни 'FF' за прочитане статуса на командата.

[Cr] : Нов ред
ASCII код '0x0D'

[] : ASCII код 'space (0x20)'

OK потвърждение

[Команда2][][Настройка на ИД][][OK][Данни][x]

* При получаване на стандартни данни наборът предава АСК (потвърждение) въз основа на този формат. В това време в случаите, когато данните са в режим на четене на данни, същият обозначава текущия статус на данните. Ако данните са в режим на запис на данни, се връщат данните от персоналния компютър.

Потвърждение на грешка

[Команда2][][Настройка на ИД][][NG][Данни][x]

* При получаване на нестандартни данни наборът предава АСК (потвърждение) въз основа на този формат.
ненадеждни функции или комуникационни грешки.

Данни 00: Незаконен код

01. Захранване (Команда: k a)

- ▶ За управление на опцията за Вкл./Изкл. на захранването.

Предаване [k][a][][Настройка на ИД][][Данни][Cr]

Данни 00 : Изключено захранване 01 : Включено захранване

Ask [a][][Настройка на ИД][][OK/NG][Данни][x]

- ▶ За да покажете Вкл./Изкл. на захранването.

Предаване [k][a][][Настройка на ИД][][FF][Cr]

Ask [a][][Настройка на ИД][][OK/NG][Данни][x]

- * По подобен начин, ако други функции предават данни '0xFF' въз основа на този формат, информационният поток за потвърждение на данните представя състоянието на всяка функция.
- * ОК потвържд., Грешка в потвържд. и когато телевизорът бъде включен на екрана на телевизора може да се появи друго съобщение.

02. Съотношение (Команда: k c) (Размери на основна картина)

- ▶ За да регулирате формата на екрана. (Формат на основна картина)
Можете да настроите формата на екрана и чрез опцията Съотношение в КРАТКОТО МЕНЮ. или меню **КАРТИНА**.

Предаване [k][c][][Настройка на ИД][][Данни][Cr]

Данни 01 : Стандартен екран (4:3) 09 : Само търсене
02 : Цял екран (16:9) 0B : Пълна ширина
04 : Мащабиране От 10 до 1F : Кино увеличаване от 1 до 16
06 : Оригинал
07 : 14:9

Ask [c][][Настройка на ИД][][OK/NG][Данни][x]

- * С помощта на извода на компютъра можете да изберете съотношение на екрана 16:9 или 4:3.
- * В DTV/HDMI (1080i 50 Hz / 60 Hz, 720p 50Hz / 60 Hz, 1080p 24 Hz / 30 Hz / 50 Hz / 60 Hz), Компонентен (720p, 1080i, 1080p 50 Hz / 60 Hz) режим е наличен само "Само търсене".
- * Пълна ширина се поддържа само за режимите Цифров, Аналогов, AV.

03. Изкл. звука на екрана (Команда: k d)

- ▶ За да изберете акт./дезакт. изключването звука на екрана.

Предаване [k][d][][Настройка на ИД][][Данни][Cr]

Данни 00 : Деакт. на изкл. на звука на екрана (активна картина)
Деакт. на изкл. на звука на видеото
01 : Акт. изкл. на звука на екрана (неактивна картина)
10 : Акт. изкл. звука на видео

Ask [d][][Настройка на ИД][][OK/NG][Данни][x]

- * В случаите единствено на изкл. на звука при видео, на телевизора се извежда единствено екранния дисплей (OSD). Но ако е активно изключването на звука на екрана, телевизорът няма да показва OSD.

04. Изключване силата на звука (Команда: k e)

- ▶ За да управлявате включването/изключването на силата на звука.
Можете да настроите и изключването на звука чрез бутона "ИЗКЛЮЧВАНЕ НА ЗВУКА" от дистанционното управление.

Предаване [k][e][][Настройка на ИД][][Данни][Cr]

Данни 00 : Включване силата на звука (при изключен звук)

01 : Изключване силата на звука(при включен

Ask [e][][Настройка на ИД][][OK/NG][Данни][x]

05. Управление силата на звука (Команда: k f)

- ▶ За да настроите силата на звука.
Можете да регулирате силата на звука и от бутоните за СИЛА НА ЗВУКА от дистанционното управление.

Предаване [k][f][][Настройка на ИД][][Данни][Cr]

Данни Мин.: от 00 до Макс.: 64
* Разгледайте "Свързване на реални данни". Вижте страница 116.

Ask [f][][Настройка на ИД][][OK/NG][Данни][x]

06. Контраст (Команда: k g)

- ▶ За регулиране контраста на екрана.
Контрастът може да регулирате и от меню **КАРТИНА**.

Предаване [k][g][][Настройка на ИД][][Данни][Cr]

Данни Мин.: от 00 до Макс.: 64
* Разгледайте "Свързване на реални данни". Вижте страница 116.

Ask [g][][Настройка на ИД][][OK/NG][Данни][x]

07. Яркост (Команда: k h)

- ▶ За регулиране яркостта на екрана.
Можете да регулирате яркостта и от меню **КАРТИНА**.

Предаване [k][h][][Настройка на ИД][][Данни][Cr]

Данни Мин.: от 00 до Макс.: 64
* Разгледайте "Свързване на реални данни". Вижте страница 116.

Ask [h][][Настройка на ИД][][OK/NG][Данни][x]

08. Цвят (Команда: k i)

- ▶ За да регулирате цветността на екрана.
Съотношение на страните можете да регулирате и от меню **КАРТИНА**.

Предаване [k][i][][Настройка на ИД][][Данни][Cr]

Данни Мин.: от 00 до Макс.: 64
* Разгледайте "Свързване на реални данни". Вижте страница 116.

Ask [i][][Настройка на ИД][][OK/NG][Данни][x]

09. Нюанс (Команда: k j)

- ▶ За да регулирате Нюанса на екрана. Можете да настроите нюанса и от меню **КАРТИНА**.

Предаване [k][j][][Настройка на ИД][][Данни][Cr]

Данни Червено: 00 към Зелено: 64
* Разгледайте "Свързване на реални данни". Вижте страница 116.

Ask [j][][Настройка на ИД][][OK/NG][Данни][x]

10. Яркост (Команда: k k)

- ▶ За да регулирате яркостта на екрана. Можете да регулирате яркостта и от меню **КАРТИНА**.

Предаване [k][k][][Настройка на ИД][][Данни][Cr]

Данни Мин.: от 00 до Макс.: 64
* Разгледайте "Свързване на реални данни". Вижте страница 116.

Ask [k][][Настройка на ИД][][OK/NG][Данни][x]

11. Избор на OSD (Команда: k l)

- ▶ За да изберете вкл./изкл. на OSD (екранен дисплей) при дистанционно управление.

Предаване [k][l][][Настройка на ИД][][Данни][Cr]

Данни 00 : OSD изкл. 01 : OSD вкл.

Ask [l][][Настройка на ИД][][OK/NG][Данни][x]

12. Режим на заключване на дистанционно управление (Команда: k m)

- ▶ За да заключите бутоните за управление на предния панел на монитора и дистанционното управление.

Предаване [k][m][][Настройка на ИД][][Данни][Cr]

Data 00: изкл. заключване
01: Заключване

Ask [m][][Настройка на ИД][][OK/NG][Данни][x]

- * Ако не използвате дистанционното управление, използвайте този режим. Когато е вкл./изкл. основното захранване, се освобождава заключването на външното управление.
- * В режим на готовност, ако е активирано Заключване Бутони, телевизорът няма да се включи чрез бутона за включване на IR & Local Key.

13. Високи честоти (Команда: k r)

- ▶ За регулиране на високите честоти. Можете да регулирате високите честоти и от меню **АУДИО**.

Предаване [k][r][][Настройка на ИД][][Данни][Cr]

Данни Мин.: от 00 до Макс.: 64
* Разгледайте "Свързване на реални данни". Вижте страница 116.

Ask [r][][Настройка на ИД][][OK/NG][Данни][x]

14. Ниски тонове (Команда: k s)

- ▶ За регулиране на Ниски тонове. Можете да регулирате ниски тонове и от меню **АУДИО**.

Предаване [k][s][][Настройка на ИД][][Данни][Cr]

Данни Мин.: от 00 до Макс.: 64
* Разгледайте "Свързване на реални данни". Вижте страница 116.

Ask [s][][Настройка на ИД][][OK/NG][Данни][x]

15. Баланс (Команда: k t)

- ▶ За регулиране на баланса. Можете да регулирате баланса и от меню **АУДИО**.

Предаване [k][t][][Настройка на ИД][][Данни][Cr]

Данни Мин.: от 00 до Макс.: 64
* Разгледайте "Свързване на реални данни". Вижте страница 116.

Ask [t][][Настройка на ИД][][OK/NG][Данни][x]

16. Топлина на цветовете (Команда: x u)

- ▶ За настройка на топлината на цветовете. Топлината на цветовете можете да регулирате и от меню "КАРТИНА".

Предаване [x][u][][Настройка на ИД][][Данни][Cr]

Данни Мин.: от 00 до Макс.: 64
* Разгледайте "Свързване на реални данни". Вижте страница 116.

Ask [u][][Настройка на ИД][][OK/NG][Данни][x]

17. ISM метод (Команда: j p) (само при плазмени телевизори)

► За управление на ISM метода. Можете да настроите ISM метода и от меню **ОПЦИЯ**.

Предаване [j][p][] [Настройка на ИД][] [Данни][Cr]

Данни 02: Orbiter
 04: Изчистване на бялото
 08: Нормално
 20: Изчистване на екрана

Ask [p][] [Настройка на ИД][] [OK/NG][Данни][x]

18. Икономия на енергия (Команда: j q)

► За намаляване консумацията на електрическа енергия от телевизора. Можете да настроите опцията за пестене на електрическа енергия в менюто **КАРТИНА**.

Предаване [j][q][] [Настройка на ИД][] [Данни][Cr]

Функция за пестене на електрическа енергия				Ниво				Описание	
7	6	5	4	3	2	1	0		
0	0	0	0	Ниско Захранване	0	0	0	0	Изкл.
0	0	0	0	Ниско Захранване	0	0	0	1	Минимум
0	0	0	0	Ниско Захранване	0	0	1	0	Средно
0	0	0	0	Ниско Захранване	0	0	1	1	Максимум
0	0	0	0	Ниско Захранване	0	1	0	1	Изкл. екран
0	0	0	0	Ниско Захранване	0	1	0	0	Интелигентен сензор (само при плазмени телевизори)
0	0	0	0	Ниско Захранване	0	1	0	0	Автоматично (само при LCD/LED LCD теле- визори - в зависимост от модела)

Ask [q][] [Настройка на ИД][] [OK/NG][Данни][x]

19. Автоматично конфигуриране (Команда: j u)

► За автоматично позициониране на картината и минимизиране на трептенето на образа. Работи само в RGB (PC) режим.

Предаване [j][u][] [Настройка на ИД][] [Данни][Cr]

Данни 01: За настройка

Ask [r][] [Настройка на ИД][] [OK/NG][Данни][x]

20. Команда за настройка (Команда: m a)

► Изберете канал за следния физически номер.

Предаване [m][a][] [Настройка на ИД][] [Данни0][] [Данни1][] [Данни2][Cr]

Данни00 : Висококанални данни
 Данни01 : Нискоканални данни
 ex. Номер 47 -> 00 2F (2FH)
 Номер 394 -> 01 8A (18AH),
 DTV номер 0 -> Не е от значение
 Данни02 : 0x00 : Аналогова мрежа
 0x10 : DTV мрежа
 0x20 : Радио

Обхват на данни, протичащи по канал
 Аналогов - Мин.: 00 до Макс.: 63 (от 0 до 99)
 Цифров - Мин.: 00 до Макс.: 3E7 (от 0 до 999)
 (с изключение на Швеция, Финландия, Норвегия, Дания, Ирландия)
 Цифров - Мин.: 00 до Макс.: 270F (от 0 до 9999)
 (само в Швеция, Финландия, Норвегия, Дания, Ирландия)

Ask [a][] [Настройка на ИД][] [OK/NG][Данни][x]

Данни Мин.: 00 до Макс.: 7DH

21. Добавяне/прескачане на програма (Команда: m b)

► За да се установи прескачане на статус за текущата програма.

Предаване [m][b][] [Настройка на ИД][] [Данни][Cr]

Данни 00: Прескачане 01: Добавяне

Ask [b][] [Настройка на ИД][] [OK/NG][Данни][x]

22. Ключ (Команда: m c)

► За да изпратите код на ИЧ дистанционен ключ.

Предаване [m][c][] [Настройка на ИД][] [Данни][Cr]

Данни Код на ключ - Вижте страница 109.

Ask [c][] [Настройка на ИД][] [OK/NG][Данни][x]

23. Управление на задно осветление (Команда: m g) (само при LCD/LED LCD телевизори)

► За управление на фоновото осветяване.

Предаване [m][g][] [Настройка на ИД][] [Данни][Cr]

Данни : Данни Мин.: 00 до Макс.: 64

Ask [g][] [Настройка на ИД][] [OK/NG][Данни][x]

24. Избор на вход (Команда: x b)

(вход за основната картина)

► За да изберете вход за основната картина.

Предаване [x][b][][Настройка на ИД][][Данни][Cr]

Данни Структура

MSB

LSB

0	0	0	0	0	0	0	0	0
└─ Вншен вход ─┘				└─ Входящ номер ─┘				

Вншен вход				Данни
0	0	0	0	DTV
0	0	0	1	Аналогов
0	0	1	0	AV
0	1	0	0	Компонентен
0	1	1	0	RGB
0	1	1	1	HDMI
1	0	0	0	
1	0	0	1	
1	0	1	0	

Входящ номер				Данни
0	0	0	0	Вход1
0	0	0	1	Вход2
0	0	1	0	Вход3
0	0	1	1	Вход4

Ack [b][][Настройка на ИД][][OK/NG][Данни][x]

*** Съпоставяне на реални данни**

00	Стъпка 0
:	
A :	Стъпка 10 (Настройка на ИД 10)
:	
F :	Стъпка 15 (Настройка на ИД 15)
10	Стъпка 16 (Настройка на ИД 16)
:	
64	Стъпка 100
:	
6E :	Стъпка 110
:	
73	Стъпка 115
74	Стъпка 116
:	
CF :	Стъпка 199
:	
FE :	Стъпка 254
FF :	Стъпка 255

25. 3D (команда: x t) (само за 3D модели)

► За да смените 3D режима на телевизора.

Предаване [x][t][][Настройка на ИД][][Данни01][][Данни02][][Данни03][][Данни04][Cr]

Данни Структура

Данни01	00 : 3D включен
	01 : 3D изключен
	02 : 3D към 2D
	03 : 2D към 3D
Данни02	00 : Гор и долу
	01 : Един до друг
	02 : Шахматно
	03 : Последователност от кадри
Данни03	00 : Отдясно наляво
	01 : Отляво надясно
Data04	3D ефект (3D дълбочина) : Мин.: 00 ~ Макс.: 14
	(* предаване чрез шестнадесетичен код)
	*Ако данни1 е 00 (3D вкл.), данни4 е без стойност.
	*Ако данни1 е 01(3D изкл.) или 02(3D към 2D), данни2, данни3 и данни4 нямат стойност.
	*Ако данни1 е 03(2D към 3D), данни2 и данни3 нямат стойност.

Данни 1	Данни2	Данни3	Данни 4
00	0	0	X
01	X	X	X
02	X	X	X
03	X	X	0

X: няма връзка

Ack [t][][OK][Данни01][Данни02][Данни03][Данни04][x][t][][NG][Данни01][x]

26 . Разширен 3D режим (команда: x v) (само за 3D модели)

► За да смените 3D опцията на телевизора.

Предаване [x][v][][Настройка на ИД][][Данни01][][Данни02][Cr]

Данни01	: 3D опция
	00 : 3D корекция на картината
	01 : 3D дълбочина (само за 2D към 3D)
	02 : 3D точка за гледане
	03 : 3D размер на картината (само плазмени теле визори)
	04 : 3D баланс на картината (само плазмени теле визори)
	05: 3D оптимизация (само активен тип (LCD телевизор))

Данни02 Тя е със свой собствен обхват за всяка определена 3D опция според Данни01.

1) Когато Данни01 е 00

00 : Отдясно наляво

01 : Отляво надясно

2) Когато Данни01 е 01, 02

Данни Мин.: 0 ~ Макс.: 14

3) Когато Данни01 е 03

00 : Just Scan

01 : 16:9

4) Когато Данни01 е 04

00 : Изкл.

01 : On

5) Когато Data01 е 05

Данни Мин.: 0 ~ Макс.: 02

* Разгледайте 'Свързване на реални данни'.

Ack [v][][OK][Data01][Data02][x][v][][NG][Data01][x]



Моделът и серийният номер на телевизора се намират на гърба му.
Запишете ги по-долу за случаите, когато ви е необходим сервиз.

МОДЕЛ _____

СЕРИЕН _____