



LG

Life's Good

GEBRUIKERSHANDLEIDING LCD-TV / LED LCD-TV / PLASMA-TV

Lees deze handleiding zorgvuldig door voordat u het apparaat bedient en bewaar de handleiding om deze in de toekomst te kunnen raadplegen.

LICENTIES

Ondersteunde licenties kunnen verschillen per model. Voor meer informatie over de licenties gaat u naar www.lg.com.



Geproduceerd onder licentie van Dolby Laboratories. "Dolby" en het symbool met de dubbele D zijn handelsmerken van Dolby Laboratories.



HDMI, het HDMI-logo en High-Definition Multimedia Interface zijn handelsmerken of geregistreerde handelsmerken van HDMI Licensing LLC.



OVER DIVX VIDEO: DivX® is een digitaal videoformaat gemaakt door DivX, LLC, een dochtermaatschappij van de Rovi Corporation. Dit is een officieel DivX Certified®-apparaat dat DivX-video afspeelt. Ga naar divx.com voor meer informatie en hulpprogramma's om uw bestanden om te zetten in DivX-video.

OVER DIVX VIDEO-ON-DEMAND: dit DivX Certified®-apparaat moet geregistreerd zijn om DivX Video-on-Demand (VOD)-films te kunnen afspelen. Ga in het instellingenmenu van het apparaat naar het onderdeel DivX VOD om de registratiecode te achterhalen. Ga naar vod.divx.com voor meer informatie over het voltooien van de registratie.

"DivX Certified® om DivX®-video tot HD 1080p af te spelen, inclusief premium-inhoud."

"DivX®, DivX Certified® en de bijbehorende logo's zijn handelsmerken van de Rovi Corporation of de dochtermaatschappijen en worden onder licentie gebruikt."

"Van toepassing zijn een of meer van de volgende Amerikaanse patenten:
7,295,673; 7,460,668; 7,515,710; 7,519,274"

INHOUD

2 LICENTIES

6 MONTEREN EN VOORBEREIDEN

- 6 Uitpakken
- 9 Afzonderlijk aan te schaffen
- 9 Onderdelen en knoppen
- 16 De TV optillen en verplaatsen
- 16 De TV instellen
 - 16 - De standaard bevestigen
 - 20 - De tafelstandaard niet gebruiken
 - 21 - Op een tafelblad plaatsen
 - 22 - Aan een muur monteren
 - 24 - Kabels opruimen
 - 25 - De TV positioneren
 - 25 - De TV aansluiten

26 AFSTANDSBEDIENING

30 TV KIJKEN

- 30 Een antenne aansluiten
- 30 De TV voor het eerst inschakelen
- 31 TV kijken
- 31 Programma's beheren
 - 31 - Automatisch programma's instellen
 - 33 - Kabel DTV-instelling (alleen in de Kabel-modus)
 - 34 - Het programma handmatig instellen (in de Digitaal-modus)
 - 35 - Het programma handmatig instellen (in de Analoog-modus)
 - 36 - Signaalversterker
 - 36 - Uw programmalijs bewerken
 - 38 - CI-informatie (gemeenschappelijke interface)
 - 39 - De programmalijs kiezen

- 40 EPG (elektronische programmagids) (in de Digitaal-modus)
 - 40 - EPG in-/uitschakelen
 - 40 - Programma kiezen
 - 41 - NU/VOLGENDE-gidsmodus
 - 41 - Gidsmodus voor 8 dagen
 - 41 - Modus Datum wijzigen
 - 41 - Vak met uitgebreide beschrijving
 - 41 - Instelmodus voor Timeropname/herinnering
 - 41 - Instelmodus voor herinnering
 - 42 - Schemalijs-modus
- 42 Extra opties gebruiken
 - 42 - De beeldverhouding aanpassen
 - 44 - AV-modi veranderen
 - 44 - De invoerlijst gebruiken
 - 45 - De knoppen van de TV vergrendelen (kinderslot)
- 46 Het snelmenu gebruiken
- 47 De klantenservice gebruiken
 - 47 - De software-update testen
 - 48 - Het beeld of geluid testen
 - 48 - De signaaltest gebruiken
 - 48 - De product- of service-informatie gebruiken

49 3D-BEELDEN

- 49 3D-technologie
 - 50 - Gebruik van een 3D-bril
 - 50 - Kijkzone voor 3D-beelden
- 51 Naar 3D-beelden kijken

53 ENTERTAINMENT

- 53 - Aansluiten op een bekabeld netwerk
- 54 - Netwerkstatus
- 55 - Een USB-opslagapparaat aansluiten
- 56 - Bladeren door bestanden
- 57 - Films kijken
- 60 - Foto's kijken
- 62 - Naar muziek luisteren
- 64 - DivX® VOD-gids

65 DE TV-INSTELLINGEN AAN- PASSEN

- 65 Toegang tot de hoofdmenu's
- 66 Instellingen aanpassen
- 66 - Instellingen voor INSTELLING
- 67 - Instellingen voor BEELD
- 73 - Instellingen voor GELUID
- 76 - Instellingen voor TIJD
- 77 - Instellingen voor VERGRENDELEN
- 78 - Instellingen voor OPTIE
- 81 - Instellingen voor NETWERK

82 AANSLUITEN

- 83 Overzicht van de aansluitingen
- 84 Aansluiten op een HD-ontvanger, DVD-recorder of videorecorder
- 84 - HDMI-verbinding
- 84 - Verbinding van DVI naar HDMI
- 84 - Component-verbinding
- 85 - Scart-verbinding
- 86 - Composiet-verbinding
- 86 Aansluiten op een PC
- 86 - HDMI-verbinding
- 86 - Verbinding van DVI naar HDMI
- 86 - RGB-verbinding
- 87 Aansluiten op een audiosysteem
- 87 - Digitale, optische audioverbinding
- 88 - Een hoofdtelefoon aansluiten
- 88 Aansluiten op een USB
- 88 Aansluiten op een CI-module
- 89 SIMPLINK-verbinding
- 89 - De SIMPLINK-functie inschakelen

90 TELETEKST

- 90 In- en uitschakelen
- 90 Simple-tekst
- 90 - Pagina kiezen
- 90 Top-tekst
- 90 - Een blok, groep of pagina kiezen
- 90 - Rechtstreeks een pagina kiezen

- 91 Fasttext
- 91 - Pagina kiezen
- 91 Speciale teletekstfunctie

92 DIGITALE TELETEKST

- 92 Teletekst binnen digitale service
- 92 Teletekst in digitale service

93 ONDERHOUD

- 93 De TV schoonmaken
- 93 - Scherm en frame
- 93 - Behuizing en standaard
- 93 - Netsnoer
- 94 Inbranden van het beeld op het TV-scherm voorkomen

95 PROBLEMEN OPLOSSEN

97 SPECIFICATIES

109 IR-CODES

110 SETUP EXTERN BESTUR- INGSSYSTEEM

- 110 Instelling RS-232C
- 110 Type aansluiting: mannelijke D-Sub 9-pins
- 110 RS-232C-configuraties
- 111 Communicatieparameters
- 111 Commandoreferentielijst
- 112 Protocol voor versturen/ontvangen

MONTEREN EN VOORBEREIDEN

Uitpakken

Controleer het product op aanwezigheid van de onderstaande items. Als een van de accessoires ontbreekt, neemt u contact op met de winkelier bij wie u het product hebt gekocht. De afbeeldingen in deze handleiding kunnen verschillen van het werkelijke product en item.

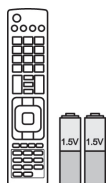

Afstandsbediening en batterijen
(AAA-formaat)



Gebruikershandleiding



Reinigingsdoekje¹ (dit onderdeel
wordt niet bij alle modellen
geleverd)



Ferrietkern
(afhankelijk van het model)



Netsnoer (dit onderdeel
wordt niet bij alle
modellen geleverd)

1 Veeg vlekken op de behuizing voorzichtig weg met het reinigingsdoekje.

Alleen 42/50PT25**, 50/60PV25**, 42/50PT35**, 50PV35**, 50/60PZ25**, 42/50PW45**, 50/60PZ55**, 42/50PT45**



M4 x 26 M5 x 14.5

(Behalve voor 60PV25**,
60PZ25**, 60PZ55**)



M4 x 28 M5 x 24

(Alleen 60PV25**,
60PZ25**, 60PZ55**)

Schroeven voor montage



Kabelhouder



Netsnoerhouder



Beschermklep



3D-bril
(AG-S250 : afhankelijk
van het model)



Beschermklep-
tape

Alleen 22LK33**



Kabelhouder



Beschermklep

Alleen 19/22/26LV25** , 22/26LV55** , 19/22LV23**



x 2

(M4x6)
(Behalve voor 19/22LV23**)



x 2

(M4x16)
(Behalve voor 19/22LV23**)



x 4

M4 x 14
(Alleen 19/22LV23**)

Schroeven voor montage



of



Kabelhouder

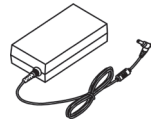

DC-adapter

Alleen 26/32LK33** , 32/37/42LK43** , 32/42/47LK53** , 32/37/42LK45** , 32/42LK55** , 47LK95** , 32/37/42LK46**



x 8

(M4 x 20)

Schroeven voor montage



(Behalve voor 47LK53** ,
47LK95**)

Schroef voor bevestiging



Beschermklep



(Alleen 47LK95**)

FPR 3D-bril¹

Alleen 32LV25** , 32/37/40/42/47LV35** , 32/42/47/55LW45** , 32/37/42/47LV45** , 32/42LV34** , 42/47LW54** , 32/37/42/47LV36**



x 8

(M4x12)
(Behalve voor 32LV25**)

(Behalve voor 32LV25**)



x 8

(M4x14)
(Alleen 32LV25**)

(Alleen 32LV25**)

Schroeven voor montage



(Alleen 32LV25** ,
32/37LV35** , 32LW45** ,
32/37LV45** , 32LV34** ,
32/37LV36**)

Schroef voor bevestiging



(Alleen 42/47LW54**)

FPR 3D-bril¹

1 Het aantal 3D-brillen kan per land verschillen.



WAARSCHUWING

- Gebruik geen namaakitems om de veiligheid en levensduur van het product te garanderen.
- Eventuele beschadiging en letsel door gebruik van namaakitems wordt niet gedekt door de garantie.



OPMERKING

- De items die bij uw product worden geleverd, kunnen verschillen afhankelijk van het model.
- Productspecificaties kunnen of inhoud van deze handleiding kan worden gewijzigd zonder voorafgaande kennisgeving als gevolg van doorgevoerde verbeteringen in het product.

Het gebruik van de ferrietkern (alleen plasma-TV)

- 1 Gebruik de ferrietkern om de elektromagnetische interferentie in de PC-audiokabel te verminderen. Wind de PC-audiokabel driemaal om de ferrietkern. Plaats de ferrietkern dicht bij de TV.

[bij een extern apparaat]

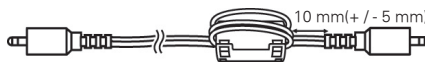

[Afbeelding 1]

[bij de TV]



(Grijs)

[Dwarsdoorsnede van ferrietkern]

- 2 Gebruik de ferrietkern om de elektromagnetische interferentie in het netsnoer te verminderen. Wind the power cable on the ferrite core once. Place the ferrite core close to the TV.

[bij een stekker]



[Afbeelding 2]

[bij de TV]



(Zwart)

[Dwarsdoorsnede van ferrietkern]

- 3 Gebruik de ferrietkern om de elektromagnetische interferentie in het netsnoer te verminderen. Wind het netsnoer eenmaal om de ferrietkern. Plaats de ferrietkern dicht bij de TV en een stekker.

[bij een stekker]

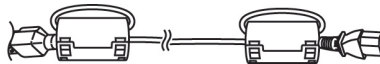

[Afbeelding 3]

[bij de TV]



(Zwart)

[Dwarsdoorsnede van ferrietkern]

- 4 Gebruik de ferrietkern om de elektromagnetische interferentie in de LAN-kabel te verminderen. Wind de LAN-kabel eenmaal om kleine ferrietkern en driemaal om de grote ferrietkern. Plaats de ferrietkern dicht bij de TV. (2)

[bij de TV]

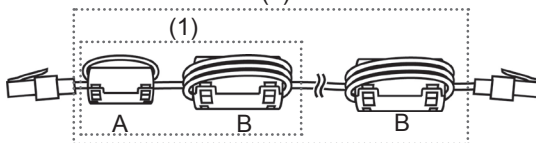

[Afbeelding 4]

[bij een extern apparaat]

A (Grijs)	B (Grijs)

[Dwarsdoorsnede van ferrietkern]

- Als er één ferrietkern is, raadpleegt u Afbeelding 1.
- Als er twee ferrietkernen zijn, raadpleegt u Afbeelding 1 en 2.
- Als er drie ferrietkernen zijn, raadpleegt u Afbeelding 1 en 3.
- Als er vier ferrietkernen zijn, raadpleeg dan Afbeelding 1, 2 en 4(1).
- Als er vijf ferrietkernen zijn, raadpleeg dan Afbeelding 1, 3 en 4(1).
- Als er zes ferrietkernen zijn, raadpleeg dan Afbeelding 1, 3 en 4(2).

- Voor een optimale aansluiting moeten de HDMI-kabels en USB-apparaten een stekker hebben die minder dan 10 mm dik en 18 mm breed is (behalve voor 42/50PT25**, 50/60PV25**, 42/50PT35**, 50PV35**, 50/60PZ25**, 42/50PW45**, 50/60PZ55**, 22/26/32LK33**, 32/37/42LK43**, 32/42/47LK53**, 47LK95**, 42/50PT45**)

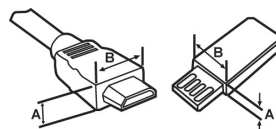



*A 10 mm
 *B 18 mm

Afzonderlijk aan te schaffen

Afzonderlijk aan te schaffen items kunnen zonder voorafgaande kennisgeving worden gewijzigd of aangepast om de kwaliteit te verbeteren.

Neem contact op met uw dealer om deze items te kopen.

Dit apparaat werkt alleen met een compatibele plasma-TV, LED LCD-TV of LCD-TV van LG.

Alleen plasma-TV	Alleen LCD-TV/LED LCD-TV
	
3D-bril (AG-S230, AG-S250, AG-S270: alleen 3D-modellen)	FPR 3D-bril ¹ (AG-F2** : alleen 3D-modellen)

1 De naam en het ontwerp van het model zijn afhankelijk van verbeteringen in de productfuncties en van de omstandigheden en het beleid van de fabrikant.

Onderdelen en knoppen



OPMERKING

- De TV kan in stand-bymodus worden geplaatst om het stroomverbruik te verminderen. Indien de TV langere tijd niet gebruikt zal worden, dient deze uitgeschakeld te worden om het energieverbruik te verlagen.
- De verbruikte energie tijdens het gebruik kan aanzienlijk verminderd worden indien het helderheidsniveau van het beeld verminderd wordt. Dit leidt tot lagere gebruikskosten.



WAARSCHUWING

- Stap niet op de glazen standaard en zorg ervoor dat er niet tegen wordt gestoten. De standaard kan breken en mogelijk letsel veroorzaken door glasstukjes, of de TV kan vallen.
- Sleep de TV niet. Dan zouden de vloer of het product beschadigd kunnen raken.
- Het scherm van sommige modellen is voorzien van thin film-laag. Deze laag mag niet worden verwijderd.

- Uw TV kan afwijken van de getoonde afbeelding.

Alleen 50/60PZ25**, 42/50PW45**, 50/60PZ55**, 42/50PT45**

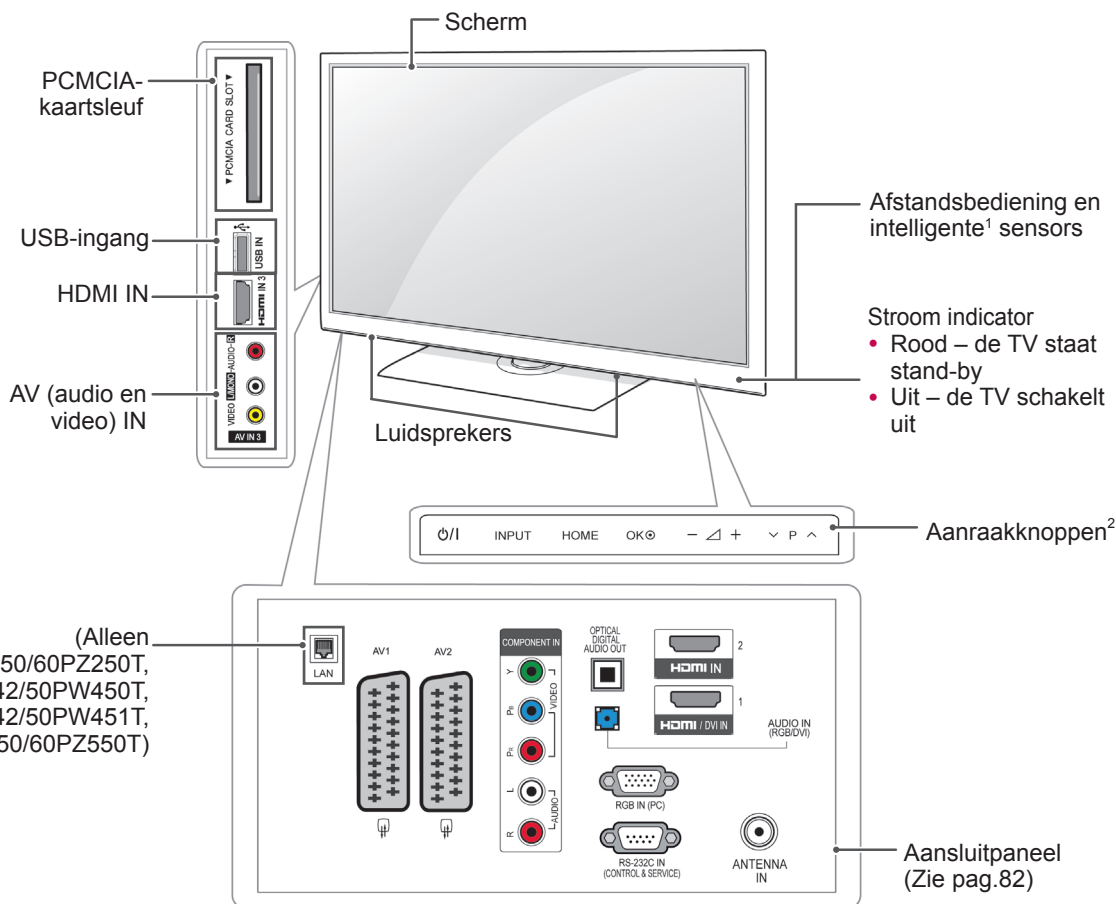

Knop	Beschrijving
⏻/⏿	Hiermee wordt het apparaat in- of uitgeschakeld
INPUT	Hiermee wordt de invoerbron veranderd
HOME	Hiermee worden de hoofdmenu's opgeroepen, of de invoer opgeslagen en het menu verlaten
OK	Hiermee wordt de gemarkeerde menuoptie gekozen, of een invoer bevestigd
- ▽ +	Hiermee wordt het volumeniveau geregeld
∨ P ^	Hiermee worden de opgeslagen programma's doorlopen

1 Intelligente sensor - past de beeldkwaliteit aan de omgevingsomstandigheden aan.

2 Aanraakknop - u kunt de gewenste knopfunctie kiezen door op de knop te tikken.

- Uw TV kan afwijken van de getoonde afbeelding.

Alleen 50/60PV25**, 42/50PT35**, 50PV35**, 42/50PT25**

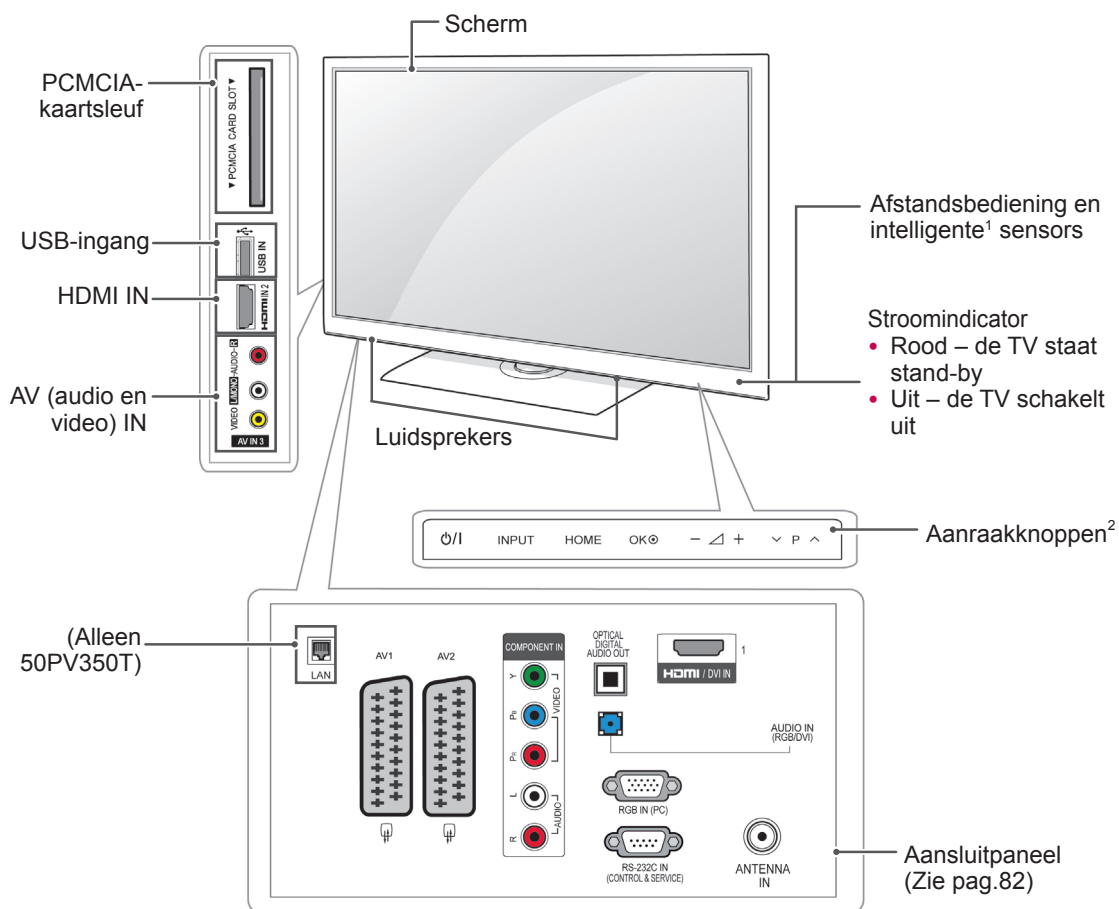

Knop	Beschrijving
⏻/⏪	Hiermee wordt het apparaat in- of uitgeschakeld
INPUT	Hiermee wordt de invoerbron veranderd
HOME	Hiermee worden de hoofdmenu's opgeroepen, of de invoer opgeslagen en het menu verlaten
OK	Hiermee wordt de gemarkeerde menuoptie gekozen, of een invoer bevestigd
- 🔊 +	Hiermee wordt het volumeniveau geregeld
⏮ P ⏭	Hiermee worden de opgeslagen programma's doorlopen

- 1 Intelligente sensor - past de beeldkwaliteit aan de omgevingsomstandigheden aan.
- 2 Aanraakknop - u kunt de gewenste knopfunctie kiezen door op de knop te tikken.

- Uw TV kan afwijken van de getoonde afbeelding.

Alleen 22/26/32LK33**, 32/37/42LK43**, 32/42/47LK53** (Behalve voor 32/42/47LK530T), 47LK95**

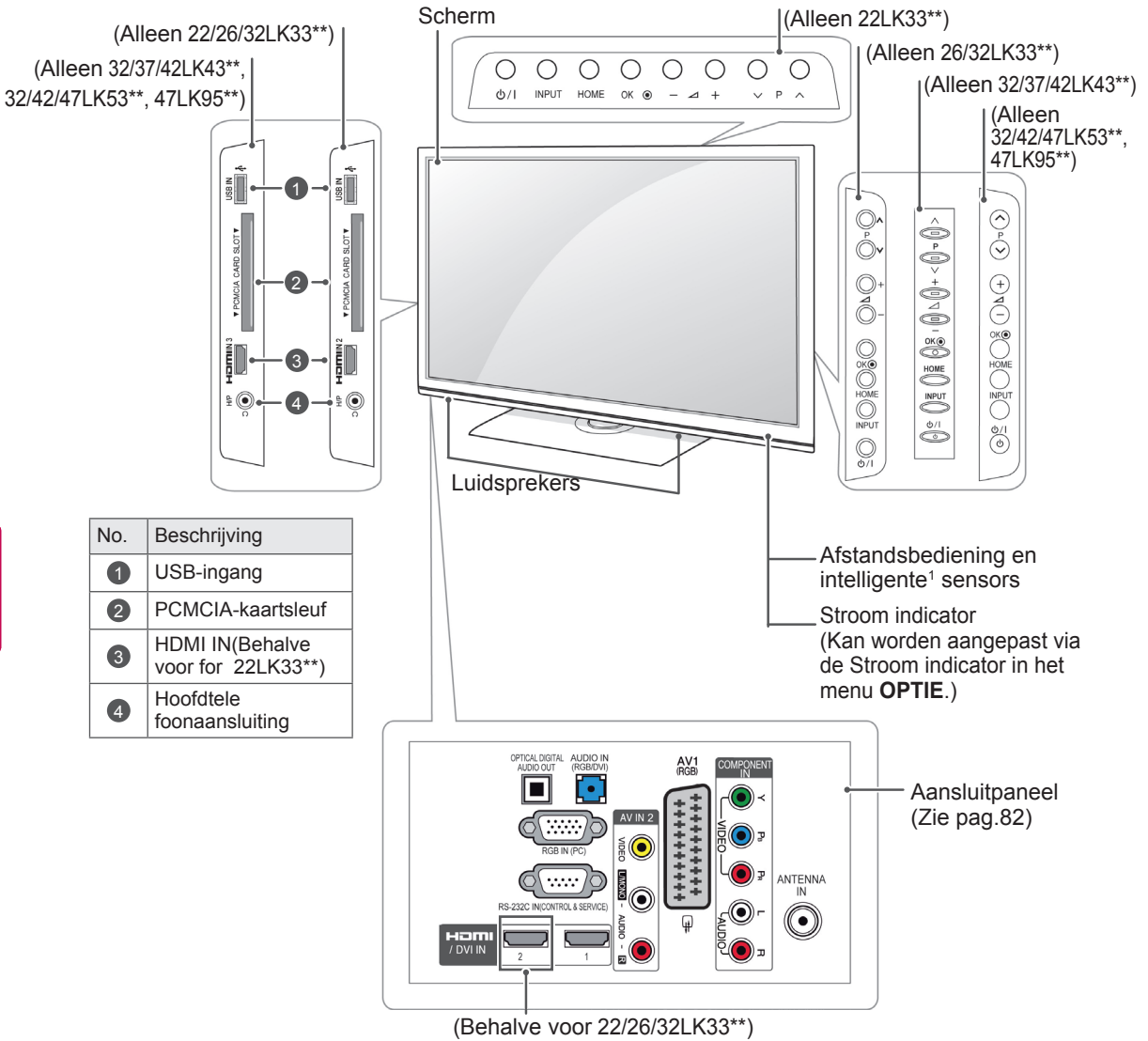

No.	Beschrijving
1	USB-ingang
2	PCMCIA-kaartsleuf
3	HDMI IN (Behalve voor 22LK33**)
4	Hoofdtelefoonaansluiting

NEDERLANDS

Knop	Beschrijving
⏻/⏪	Hiermee wordt het apparaat in- of uitgeschakeld
INPUT	Hiermee wordt de invoerbron veranderd
HOME	Hiermee worden de hoofdmenu's opgeroepen, of de invoer opgeslagen en het menu verlaten
OK	Hiermee wordt de gemarkeerde menuoptie gekozen, of een invoer bevestigd
- / +	Hiermee wordt het volumeniveau geregeld
⏮ P ⏭	Hiermee worden de opgeslagen programma's doorlopen

1 Intelligente sensor - past de beeldkwaliteit aan de omgevingsomstandigheden aan (Alleen 32/42/47LK53**, 47LK95**).

- Uw TV kan afwijken van de getoonde afbeelding.

Alleen 19/22/26LV25**, 19/22LV23**, 22/26LV55**

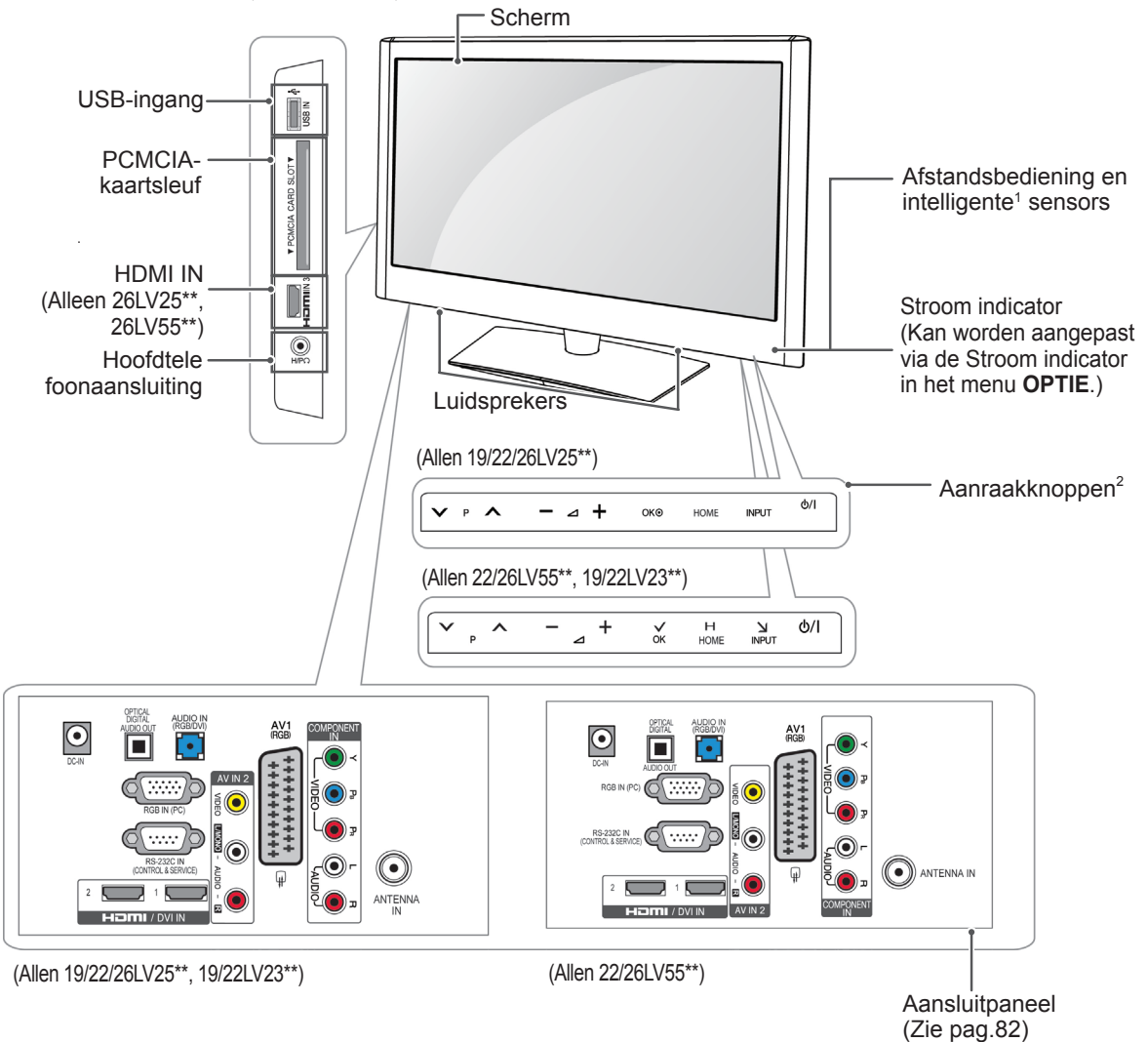

Knop	Beschrijving
⏮ P ⏭	Hiermee worden de opgeslagen programma's doorlopen
⏪ ⏩	Hiermee wordt het volumeniveau geregeld
OK	Hiermee wordt de gemarkeerde menuoptie gekozen, of een invoer bevestigd
HOME	Hiermee worden de hoofdmenu's opgeroepen, of de invoer opgeslagen en het menu verlaten
INPUT	Hiermee wordt de invoerbron veranderd
⏻/⏼	Hiermee wordt het apparaat in- of uitgeschakeld

1 Intelligente sensor - past de beeldkwaliteit aan de omgevingsomstandigheden aan.
 2 Aanraakknop - u kunt de gewenste knopfunctie kiezen door op de knop te tikken.

- Uw TV kan afwijken van de getoonde afbeelding.

Alleen 32/42/47LK530T, 32/42LK550T, 32/37/42/47LV355T

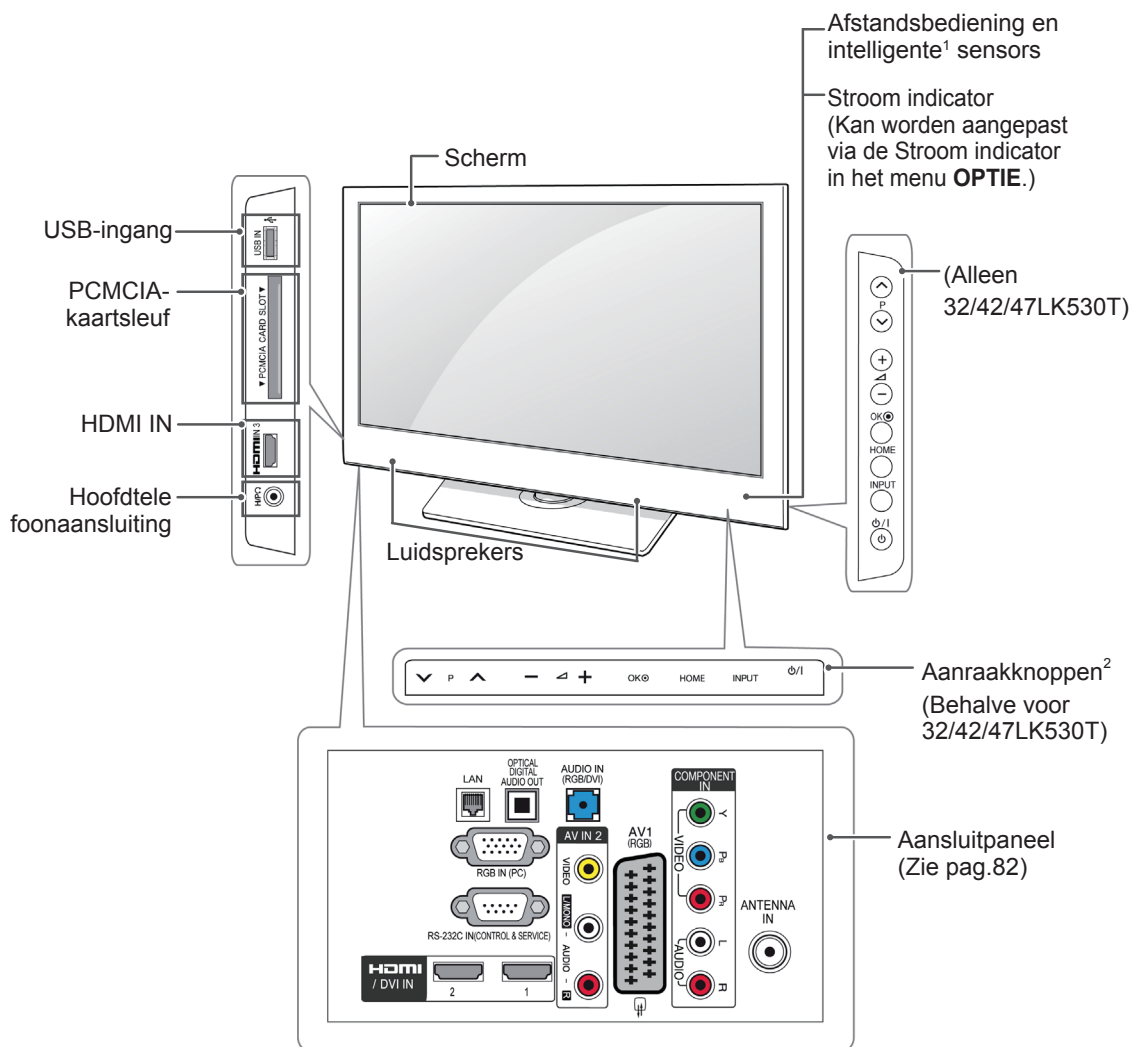

NEDERLANDS

Knop	Beschrijving
▼ P ▲	Hiermee worden de opgeslagen programma's doorlopen
- ◀ +	Hiermee wordt het volumeniveau geregeld
OK	Hiermee wordt de gemarkeerde menuoptie gekozen, of een invoer bevestigd
HOME	Hiermee worden de hoofdmenu's opgeroepen, of de invoer opgeslagen en het menu verlaten
INPUT	Hiermee wordt de invoerbron veranderd
⏻/⏷	Hiermee wordt het apparaat in- of uitgeschakeld

1 Intelligente sensor - past de beeldkwaliteit aan de omgevingsomstandigheden aan.
 2 Aanraakknop - u kunt de gewenste knopfunctie kiezen door op de knop te tikken.

- Uw TV kan afwijken van de getoonde afbeelding.

Alleen 32/37/42LK45**, 32/42LK55**, 32LV25**, 32/42LV34**, 32/37/40/42/47LV35**, 32/37/42/47LV45**, 32/42/47/55LV45**, 42/47LV54**, 32/37/42LK46**, 32/37/42/47LV36** (Behalve voor 32/42LK550T, 32/37/42/47LV355T)

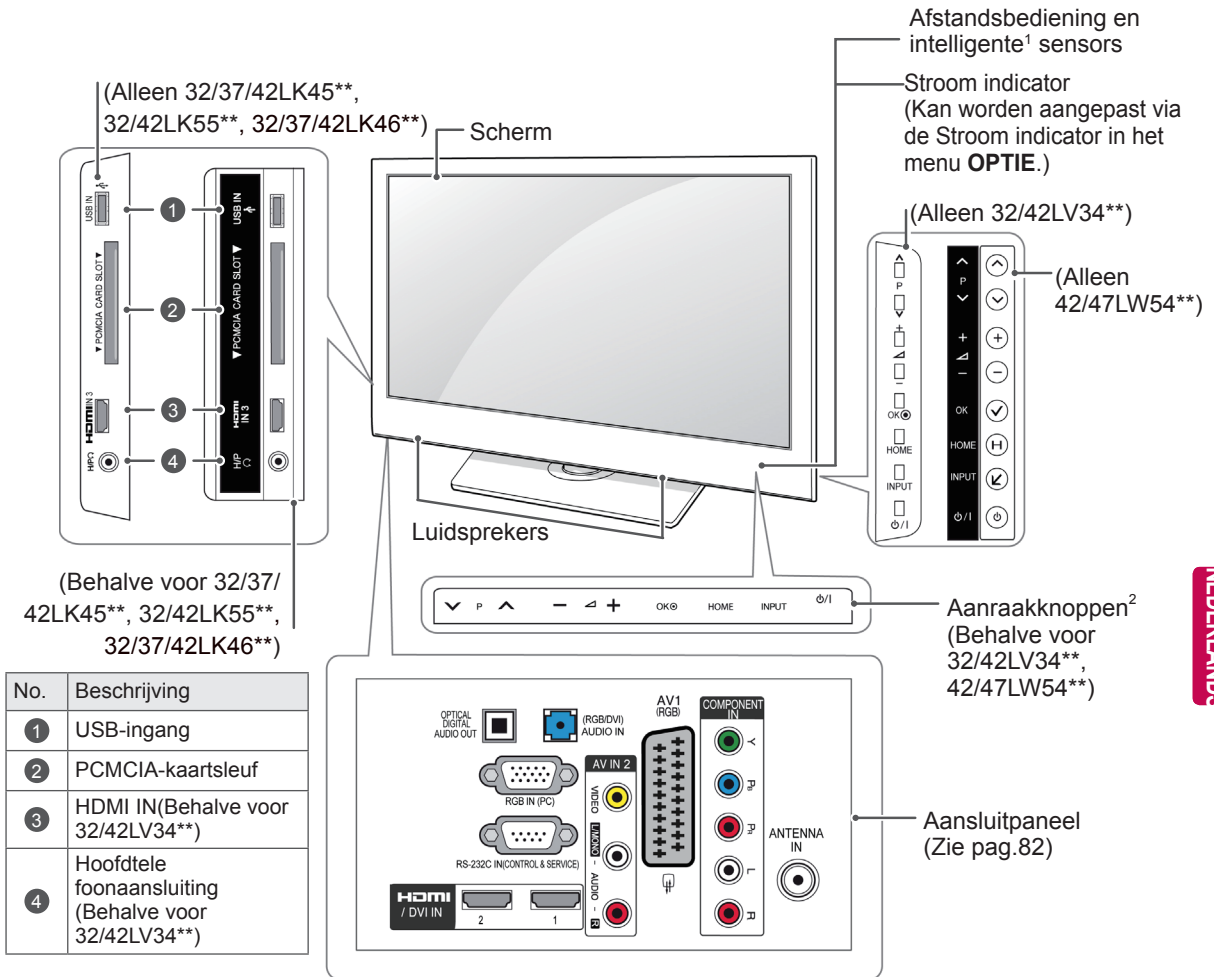

Knop	Beschrijving
▼ P ▲	Hiermee worden de opgeslagen programma's doorlopen
— ▸ +	Hiermee wordt het volumeniveau geregeld
OK	Hiermee wordt de gemarkeerde menuoptie gekozen, of een invoer bevestigd
HOME	Hiermee worden de hoofdmenu's opgeroepen, of de invoer opgeslagen en het menu verlaten
INPUT	Hiermee wordt de invoerbron veranderd
⏻/⏿	Hiermee wordt het apparaat in- of uitgeschakeld

- 1 Intelligente sensor - past de beeldkwaliteit aan de omgevingsomstandigheden aan.
- 2 Aanraakknop - u kunt de gewenste knopfunctie kiezen door op de knop te tikken.

De TV optillen en verplaatsen

Lees het onderstaande als u de TV wilt optillen of verplaatsen om te voorkomen dat de TV gekrast of beschadigd raakt, en als u de TV veilig wilt vervoeren, ongeacht het type en afmeting.



WAARSCHUWING

- Voorkom te allen tijde dat u het scherm aanraakt aangezien hierdoor het scherm of enkele van de pixels die worden gebruikt om het beeld te vormen, beschadigd kunnen raken.

- Wij raden u aan de TV te verplaatsen in de doos of het verpakkingsmateriaal waarin de TV oorspronkelijk geleverd werd.
- Voordat u de TV verplaatst of optilt, koppelt u het netsnoer en alle kabels los.
- Wanneer u de TV vasthoudt, moet het scherm van u af gekeerd zijn om krassen te voorkomen.



- Houd de boven- en onderkant van de TV stevig vast. Let erop dat u de TV niet vasthoudt aan het doorzichtige gedeelte, de luidspreker of het luidsprekerrooster.

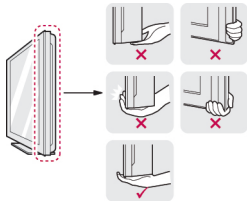

- Voor het vervoeren van een grote TV zijn ten minste 2 mensen nodig.
- Wanneer de TV met de hand wordt vervoerd, houdt u de TV vast zoals aangegeven in de onderstaande afbeelding.

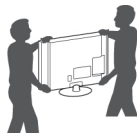

- Bij het vervoeren van de TV mag de TV niet worden blootgesteld aan schokken of buitensporige trillingen.
- Bij het vervoeren van de TV houdt u de TV rechtop. Draai de TV nooit op zijn kant en kantel deze niet naar links of rechts.

De TV instellen

- Uw TV kan afwijken van de getoonde afbeelding.

Plaats de TV op een voetsteun en monteer de TV op een tafel of aan een muur.

De standaard bevestigen

(Alleen 42/50PT25**, 50/60PV25**, 42/50PT35**, 50PV35**, 50/60PZ25**, 42/50PW45**, 50/60PZ55**, 42/50PT45**)

- 1 Leg de TV met het scherm omlaag gericht op een plat oppervlak.



WAARSCHUWING

- Leg een schuimrubberen mat of een zachte beschermdoek op de ondergrond om het scherm tegen beschadiging te beschermen.

- 2 Monteer de onderdelen van de **standaard** aan de **basis van de standaard** van de TV.

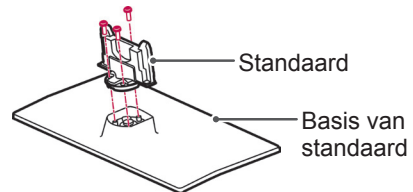

- 3 Bevestig de standaard met de vier schroeven aan de TV.

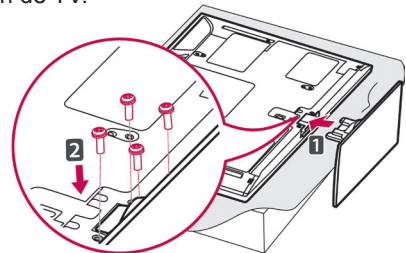

Let op dat u de voor- en achterkant van de standaard correct monteert.

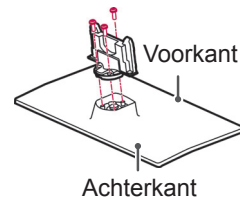

WAARSCHUWING

- Draai de schroeven stevig vast om te voorkomen dat de TV naar voren kantelt. Draai de schroeven niet te vast.

(Alleen 22LK33**)

- 1 Leg de TV met het scherm omlaag gericht op een plat oppervlak.

WAARSCHUWING

- Leg een schuimrubberen mat of een zachte beschermdoek op de ondergrond om het scherm tegen beschadiging te beschermen.

- 2 Monteer de TV zoals hier aangegeven.

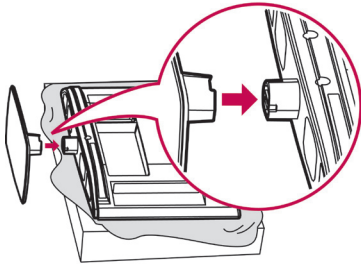

(Alleen 19/22LV23**)

- 1 Leg de TV met het scherm omlaag gericht op een plat oppervlak.

WAARSCHUWING

- Leg een schuimrubberen mat of een zachte beschermdoek op de ondergrond om het scherm tegen beschadiging te beschermen.

- 2 Monteer de onderdelen van de **standaard** aan de **basis van de standaard** van de TV.

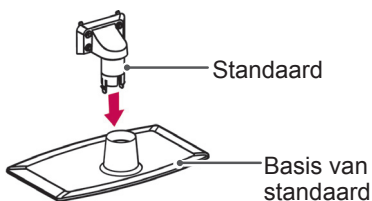

- 3 Bevestig de standaard met de vier schroeven aan de TV.

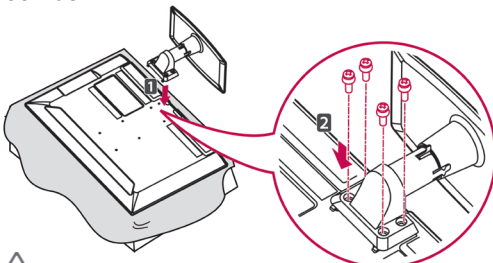

WAARSCHUWING

- Draai de schroeven stevig vast om te voorkomen dat de TV naar voren kantelt. Draai de schroeven niet te vast.

(Alleen 26/32LK33**, 32/37/42LK43**, 32/42/47LK53**, 32/37/42LK45**, 32/42LK55**, 47LK95**, 32/37/42LK46**)

- 1 Leg de TV met het scherm omlaag gericht op een plat oppervlak.

WAARSCHUWING

- Leg een schuimrubberen mat of een zachte beschermdoek op de ondergrond om het scherm tegen beschadiging te beschermen.

- 2 Monteer de onderdelen van de **standaard** aan de **basis van de standaard** van de TV.

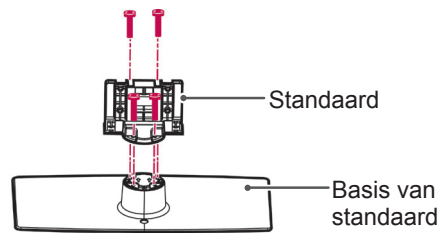

- 3 Bevestig de standaard met de vier schroeven aan de TV.

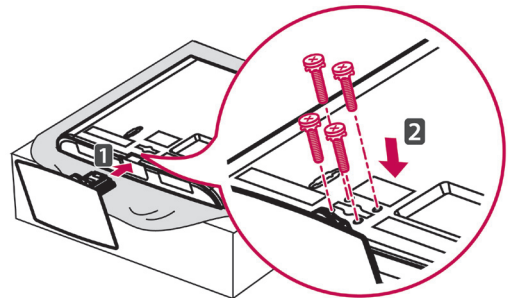

WAARSCHUWING

- Draai de schroeven stevig vast om te voorkomen dat de TV naar voren kantelt. Draai de schroeven niet te vast.

(Alleen 19/22/26LV25**, 22/26LV55**)

- 1 Leg de TV met het scherm omlaag gericht op een plat oppervlak.

! WAARSCHUWING

- Leg een schuimrubberen mat of een zachte beschermdoek op de ondergrond om het scherm tegen beschadiging te beschermen.

- 2 Monteer de onderdelen van de **standaard** aan de **basis van de standaard** van de TV.

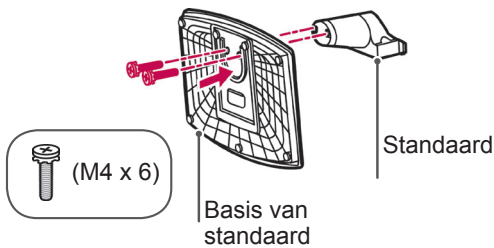

- 3 Bevestig de standaard met de twee schroeven aan de TV.

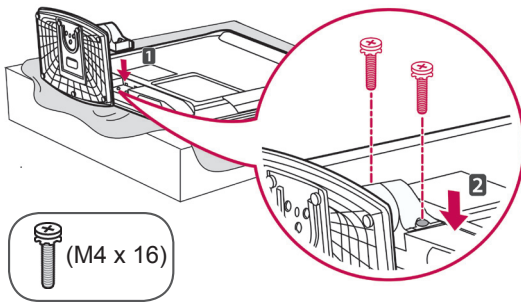

! WAARSCHUWING

- Draai de schroeven stevig vast om te voorkomen dat de TV naar voren kantelt. Draai de schroeven niet te vast.

(Alleen 32LV25**, 32/42LV34**, 32/37/40/42/47LV35**, 32/37/42/47LV45**, 32/42/47/55LV45**, 32/37/42/47LV36**)

- 1 Leg de TV met het scherm omlaag gericht op een plat oppervlak.

! WAARSCHUWING

- Leg een schuimrubberen mat of een zachte beschermdoek op de ondergrond om het scherm tegen beschadiging te beschermen.

- 2 Monteer de onderdelen van de **standaard** aan de **basis van de standaard** van de TV.

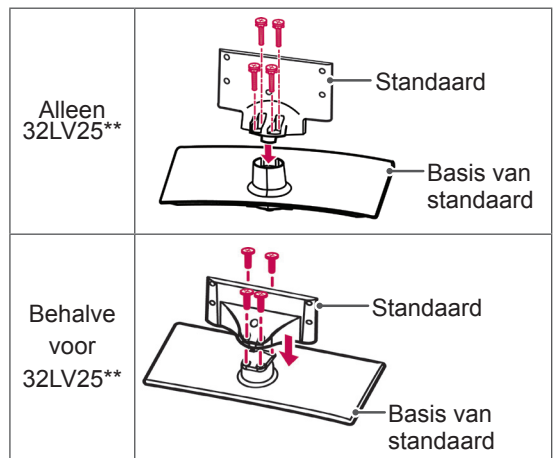

- 3 Bevestig de standaard met de vier schroeven aan de TV.

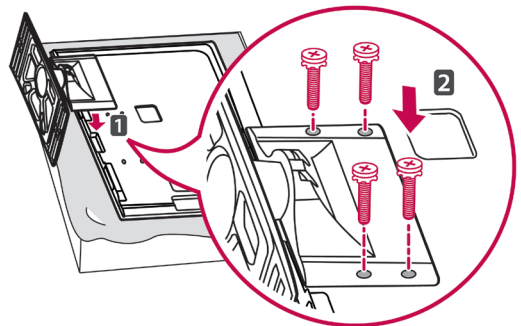

! WAARSCHUWING

- Draai de schroeven stevig vast om te voorkomen dat de TV naar voren kantelt. Draai de schroeven niet te vast.

(Alleen 42/47LW54**)

- 1 Leg de TV met het scherm omlaag gericht op een plat oppervlak.



WAARSCHUWING

- Leg een schuimrubberen mat of een zachte beschermdoek op de ondergrond om het scherm tegen beschadiging te beschermen.

- 2 Monteer de onderdelen van de **standaard** aan de **basis van de standaard** van de TV.

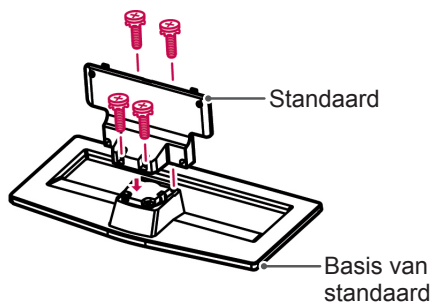

- 3 Monteer de TV zoals hier aangegeven.

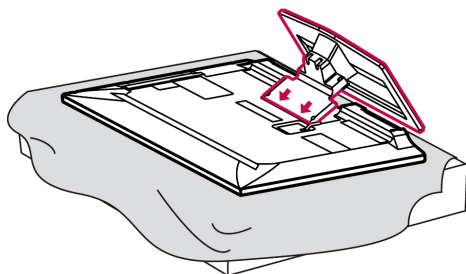

- 4 Bevestig de standaard met de vier schroeven aan de TV.

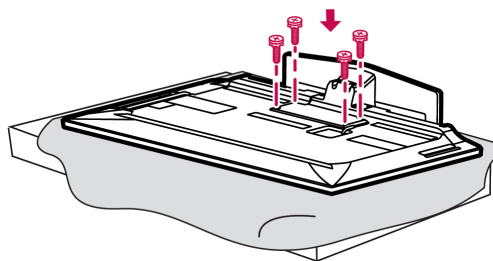

WAARSCHUWING

- Draai de schroeven stevig vast om te voorkomen dat de TV naar voren kantelt. Draai de schroeven niet te vast.

De tafelstandaard niet gebruiken

- Uw TV kan afwijken van de getoonde afbeelding.

(Alleen 42/50PT25**, 50/60PV25**, 42/50PT35**, 50PV35**, 50/60PZ25**, 42/50PW45**, 50/60PZ55**, 42/50PT45**)

- Duw de meegeleverde beschermklep in de opening aan de onderkant van de TV tot deze op zijn plaats wordt vergrendeld.
- Bevestig de beschermkleptape.
 - Hiermee wordt voorkomen dat stof en vuil binnendringt in de opening.
 - Als de muurbevestigingssteun wordt gemonteerd, brengt u de beschermklep aan.

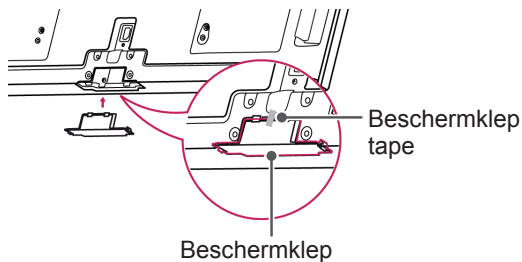

(Alleen 26/32LK33**, 32/37/42LK43**, 32/42/47LK53**, 32/37/42LK45**, 32/42LK55**, 47LK95**, 32/37/42LK46**)

- 1 Duw de meegeleverde beschermklep in de opening aan de onderkant van de TV tot u een klikgeluid hoort.

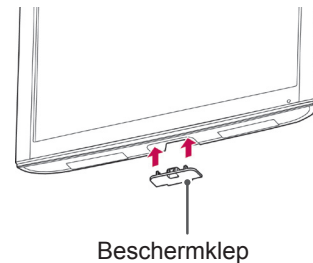

(Alleen 22LK33**)

- 1 Leg de TV met het scherm omlaag gericht op een plat oppervlak.
- 2 Verwijder de vier schroeven en trek de standaard van de TV af.

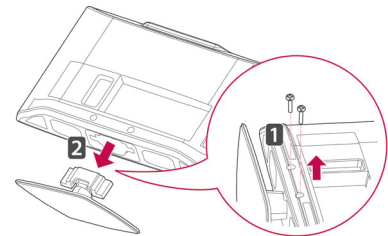

- 3 Duw de meegeleverde beschermklep in de opening aan de onderkant van de TV tot deze op zijn plaats wordt vergrendeld. Hiermee wordt voorkomen dat stof en vuil binnendringt in de opening.

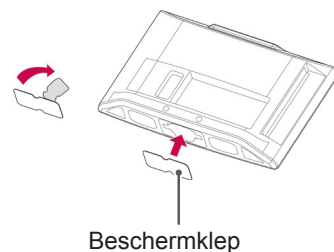

Op een tafelblad plaatsen

- Uw TV kan afwijken van de getoonde afbeelding.
- 1 Til de TV op, kantel hem rechtop en zet hem op het tafelblad.
- Laat een ruimte vrij van (minimaal) 10 cm vanaf de muur voor een goede ventilatie.

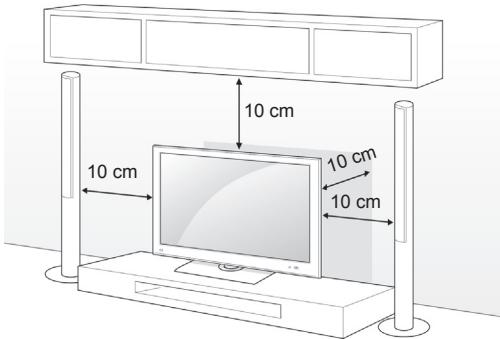

- 2 Sluit het netsnoer aan op een stopcontact.

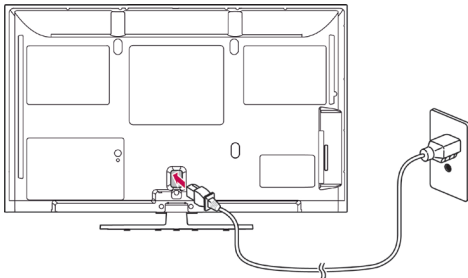

WAARSCHUWING

- Plaats de TV niet op of nabij warmtebronnen omdat hierdoor brand kan ontstaan.



OPMERKING

- Draai de TV 20 graden naar links of rechts om de kijkhoek naar wens in te stellen (behalve voor 22LK33**, 19/22/26LV25**, 22/26LV55**, 19/22LV23**)

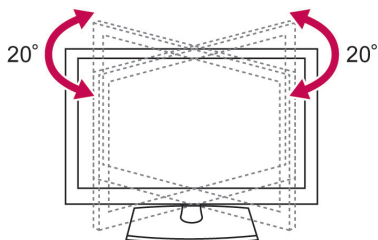

De TV aan een tafel bevestigen

- Uw TV kan afwijken van de getoonde afbeelding.

(Alleen 26/32LK33**, 32/37/42LK43**, 32/37/42LK45**, 32/42LK53**, 32/42LK55**, 32LV25**, 32/37LV35**, 32LW45**, 32/37LV45**, 32LV34**, 32/37/42LK46**, 32/37LV36**)

Bevestig de TV aan een tafel om te voorkomen dat hij voorover valt en beschadigd raakt of dat iemand gewond raakt.

Plaats de TV op een tafel en steek daarna de meegeleverde schroef in de achterkant van de tafelstandaard en draai deze vast in de tafel.

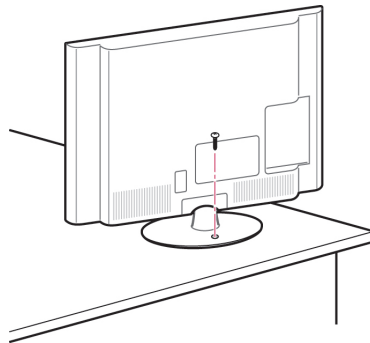

WAARSCHUWING

- Om te voorkomen dat de TV omvalt, moet de TV stevig worden vastgezet aan de vloer of wand zoals in de installatie-instructies aangegeven. Kantelen, trillen of schudden van de TV kan letsel veroorzaken.

De TV aan een muur bevestigen

- Uw TV kan afwijken van de getoonde afbeelding.

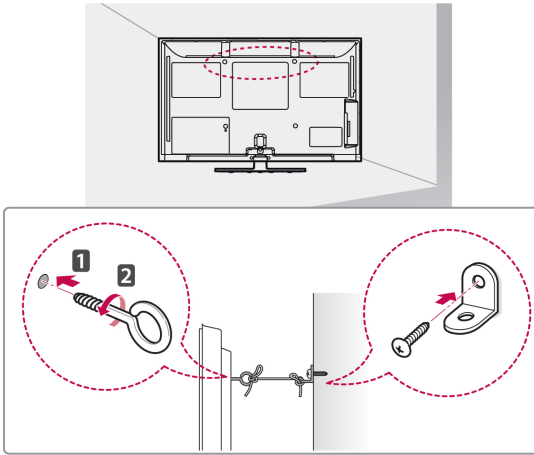

- 1 Bevestig de oogbouten of de TV-steunen met schroeven aan de achterkant van de TV.
- Als in de gaten voor de oogbouten andere bouten zijn geplaatst, verwijdert u deze eerst.
- 2 Monteer de muurbeugels met bouten aan de muur.
Lijn de positie van de muurbouten uit met de oogbouten op de achterkant van de TV.
- 3 Gebruik een stevig touw om de oogbouten en muursteunen aan elkaar te bevestigen.
Zorg ervoor dat het touw horizontaal loopt aan het platte oppervlak.

**WAARSCHUWING**

- Zorg ervoor dat kinderen niet op de TV klimmen of eraan gaan hangen.

**OPMERKING**

- Gebruik een platform dat of kast die sterk en groot genoeg is om de TV veilig te dragen.

Het Kensington-veiligheidssysteem gebruiken (deze functie is niet beschikbaar op alle modellen)

- Uw TV kan afwijken van de getoonde afbeelding.

De aansluiting voor het Kensington-veiligheidssysteem bevindt zich aan de achterkant van de TV. Voor meer informatie over de installatie en het gebruik hiervan raadpleegt u de handleiding die werd geleverd bij het Kensington-veiligheidssysteem of gaat u naar <http://www.kensington.com>.

Sluit de kabel van het Kensington-veiligheidssysteem aan tussen de TV en een tafel.

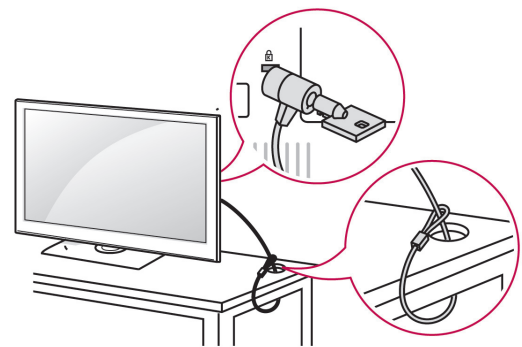
**Aan een muur monteren**

Bevestig voorzichtig een muurbevestiging op de achterkant van de TV en monteer de muurbevestiging aan een massieve muur die loodrecht op de vloer staat. Als u de TV monteert op andere bouwmaterialen, vraagt u advies aan vakmensen.

LG raadt aan dat de muurbevestiging uitgevoerd wordt door een erkende professionele installateur.

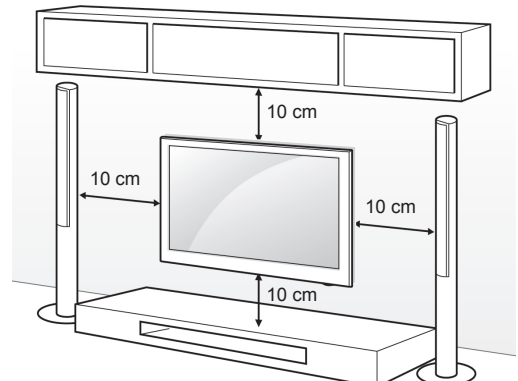

Gebruik schroeven en een muurbevestiging die voldoen aan de VESA-norm. De standaardafmetingen voor muurbevestigingssets worden beschreven in de onderstaande tabellen.

Afzonderlijk aan te schaffen

(Muurbevestigingssteun)

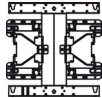
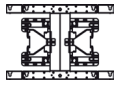
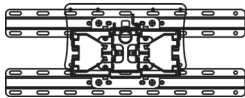
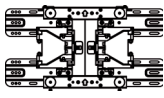
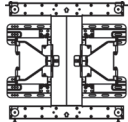
Model	42/50PT25** 42/50PT35** 50PV35** 50PZ25** 42/50PW45** 50PZ55** 42/50PT45** 50PV25**	60PV25** 60PZ25** 60PZ55**
VESA (A x B)	400 x 400	600 x 400
Standaardschroef	M6	M8
Aantal schroeven	4	4
Muurbevestigingssteun	PSW400B, PSW400BG 	PSW600B, PSW600BG 
Model	22LK33** 19/22/26LV25** 22/26LV55** 19/22LV23**	26/32LK33** 32LK43** 32LK45** 32LK53** 32LK55** 32LV25** 32LV35** 32LV45** 32LW45** 32LV34** 32LK46** 32LV36**
VESA (A x B)	100 x 100	200 x 100
Standaardschroef	M4	M4
Aantal schroeven	4	4
Muurbevestigingssteun	LSW100B, LSW100BG 	
Model	37/42LK43** 37/42LK45** 42LK55** 42/47LK53** 37LV35** 37LV45** 47LK95** 37/42LK46** 37LV36**	40/42/47LV35** 42/47LV45** 42/47/55LW45** 42/47LV36**
VESA (A x B)	200 x 200	400 x 400
Standaardschroef	M6	M6
Aantal schroeven	4	4
Muurbevestigingssteun	LSW200B, LSW200BG 	LSW400B, LSW400BG 

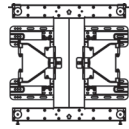
Model	42LV34** 42/47LW54**
VESA (A x B)	400 x 400
Standaardschroef	M6
Aantal schroeven	4
Muurbevestigingssteun	LSW400BX, LSW400BXG 

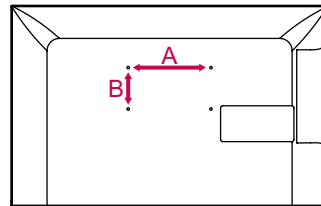

! WAARSCHUWING

- Koppel eerst de stroom los en plaats of monteer daarna de TV. Als u dat niet doet, kunt u een elektrische schok krijgen.
- Als u de TV tegen een plafond of schuine wand aan monteert, kan deze vallen en ernstig letsel veroorzaken. Gebruik een goedgekeurde muurbevestigingssteun van LG en neem contact op met uw plaatselijke winkelier of een vakman.
- Draai de schroeven niet te vast omdat hierdoor schade kan ontstaan aan de TV en uw garantie kan komen te vervallen.
- Gebruik schroeven en een muurbevestiging die voldoen aan de VESA-norm. Eventuele beschadiging of eventueel letsel door verkeerd gebruik of het gebruik van een ongeschikte accessoire valt niet onder de garantie.

! OPMERKING

- Gebruik de schroeven die worden vermeld op de specificaties voor schroeven volgens de VESA-norm.
- De muurbevestigingsset bevat een montagehandleiding en alle benodigde onderdelen.
- De lengte van de schroeven kan verschillen afhankelijk van de muurbevestiging. Zorg ervoor dat u schroeven van de juiste lengte gebruikt.
- Zie voor meer informatie de handleiding die bij de muurbevestiging werd geleverd.

Kabels opruimen

- Uw TV kan afwijken van de getoonde afbeelding.

(Alleen 42/50PT25**, 50/60PV25**, 42/50PT35**, 50PV35**, 50/60PZ25**, 42/50PW45**, 50/60PZ55**, 42/50PT45**)

- 1 Monteer de **netsnoerhouder** en het **netsnoer**. Hierdoor kan het netsnoer niet meer per ongeluk worden losgetrokken.

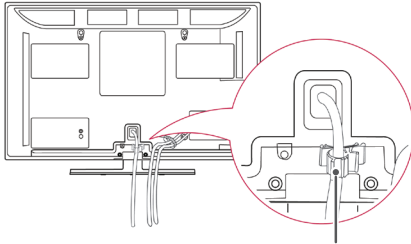

NetSnoerhouder

- 2 Verzamel alle kabels en bind ze samen met de **kabel houder**.

Installeer de LAN-kabel zoals aangegeven om de elektromagnetische golven te verminderen. (Alleen 50PV350T, 50/60PZ250T, 42/50PW450T, 42/50PW451T, 50/60PZ550T).

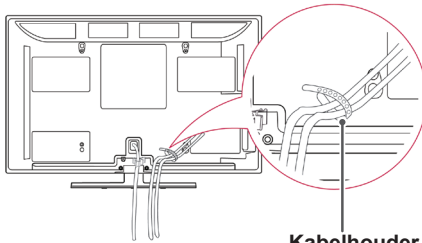

Kabelhouder



WAARSCHUWING

- Verplaats de TV niet door deze vast te houden aan de **kabelhouder** en **netsnoerhouder**, omdat de kabelhouders hierdoor kunnen afbreken, waardoor letsel en beschadiging van de TV kunnen worden veroorzaakt.

(Alleen 22LK33**, 19/22/26LV25**, 22/26LV55**, 19/22LV23**)

- 1 Nadat de kabels zoals vereist zijn aangesloten, bevestigt u de **kabelhouder** zoals aangegeven en bundelt u de kabels.

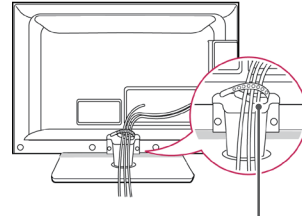

Kabelhouder

(Alleen 26/32LK33**, 32/37/42LK43**, 32/37/42LK45**, 32/42/47LK53**, 32/42LK55**, 47LK95**, 32/37/42LK46**)

- 1 Verzamel alle kabels en bind ze samen met de kabelklem.

- 2 Bevestig de kabelklem stevig aan de TV.

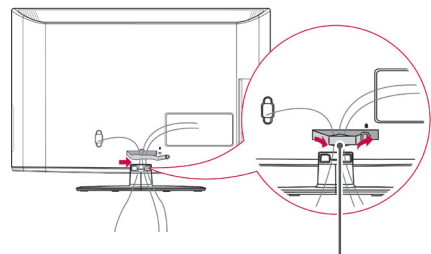

Kabelclip



OPMERKING

- Verplaats de TV niet door deze vast te houden aan de kabelklem omdat de kabelklem hierdoor kan afbreken, waardoor letsel en beschadiging van de TV kunnen worden veroorzaakt.

(Alleen 32LV25**, 32/37/40/42/47LV35**,
32/42/47/55LV45**, 32/37/42/47LV45**,
32/42LV34**, 32/37/42/47LV36**)

- 1 Verzamel de kabels en bind ze samen met de kabelhouder aan de achterzijde van de TV.

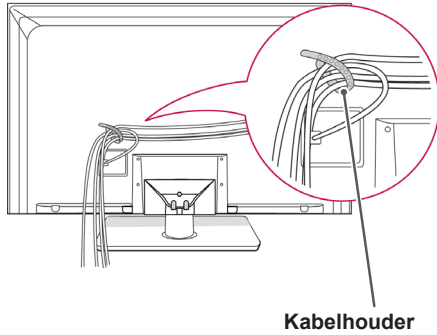

De TV positioneren

- Uw TV kan afwijken van de getoonde afbeelding.

(Alleen 22LK33**)

Pas de positie van de TV aan voor maximum comfort.

- Kantelbereik

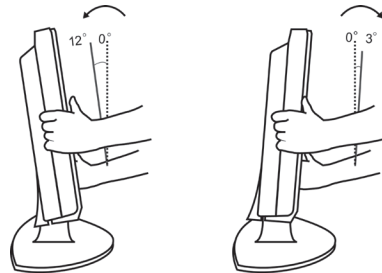

(Alleen 42/47LV54**)

- 1 Verzamel de kabels en bind ze samen met de kabelhouder aan de achterzijde van de TV.

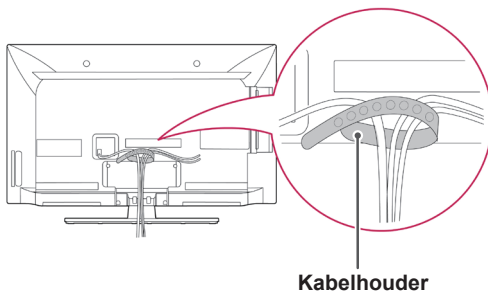

De TV aansluiten

- Uw TV kan afwijken van de getoonde afbeelding.

(Alleen 19/22/26LV25**, 22/26LV55**, 19/22LV23**)

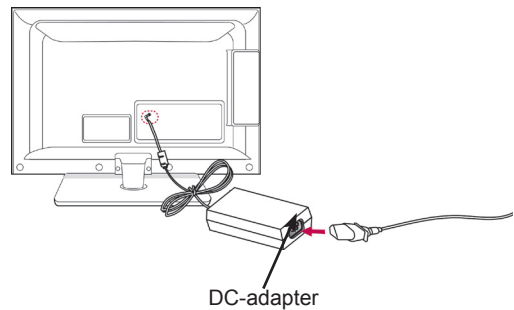

- 1 Sluit de antennekabel aan op de antenne-ingangspoort van de TV.
- 2 Sluit de DC-adapterstekker aan op de stroomingangs-aansluiting van de TV.
- 3 Sluit het netsnoer eerst aan op de DC-adapter en steek de stekker van het netsnoer vervolgens in het stopcontact.

AFSTANDSBEDIENING

De beschrijvingen in deze handleiding gaan uit van de toetsen op de afstandsbediening.

Lees deze handleiding aandachtig door en bedien de TV op de juiste wijze.

Om de batterijen te vervangen, opent u het klepje van het batterijvak, vervangt u de batterijen (1,5 V AAA-formaat) waarbij u let op de juiste richting van de ⊕- en ⊖-polen op de sticker in het batterijvak, en sluit u het klepje van het batterijvak. Zorg ervoor dat u de afstandsbediening richt op de sensor voor de afstandsbediening op de TV.

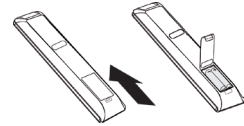

Voer de installatiehandelingen in omgekeerde richting uit om de batterijen te verwijderen.



WAARSCHUWING

- Gebruik geen nieuwe en oude batterijen door elkaar omdat hierdoor de afstandsbediening kan worden beschadigd.



⏻(POWER) (Aan/uit-toets)

Hiermee wordt de TV in- of uitgeschakeld.

⚡(ENERGY SAVING) (Stroombesparing) (Zie pag.67)

Hiermee stelt u de helderheid van het scherm in om het energieverbruik te verlagen.

⌂(AV MODE) (AV-modus) (Zie pag.44)

Hiermee kiest u een AV-modus.

⏪(INPUT) (Invoer) (Zie pag.44)

Hiermee verandert u de invoerbron en schakelt u de TV in.

📻(TV/RAD)

Hiermee kiest u een radio-, TV- of digitaal TV-programma.

💡(LIGHT) (Lampje)

Hiermee verlicht u de toetsen van de afstandsbediening.



1-9 (Cijfertoetsen)

Hiermee voert u cijfers in.

📄(LIST) (Lijst) (Zie pag.39)

Hiermee hebt u toegang tot de opgeslagen programmalijst.

👁️(Q.VIEW)

Hiermee gaat u terug naar het programma dat u hiervoor hebt bekeken.

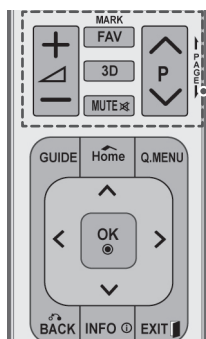

$\triangle + -$
Hiermee regelt u het volumeniveau.

MARK (Markeren)
Hiermee kiest u een menu of optie.

FAV (Zie pag.39)
Hiermee roept u de lijst met uw favoriete programma's op.

3D(alleen 3D-modellen)(Zie pag.49)
Hiermee kunt u kijken naar 3D-video.

RATIO (Verhouding) (Zie pag.42)
Hiermee wordt de beeldverhouding veranderd.

MUTE (Dempen)
Hiermee wordt het geluid gedempt.

P ^ v
Hiermee doorloopt u de opgeslagen programma's.

PAGE (Pagina)
Hiermee gaat u naar het vorige of volgende scherm.

CHAR/NUM (Tekens/nummer)
Hiermee schakelt u om tussen de letter- en cijferinvoerfunctie.

DELETE (Wissen)
Hiermee wist u letters en cijfers.

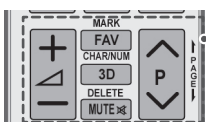
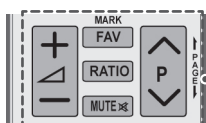

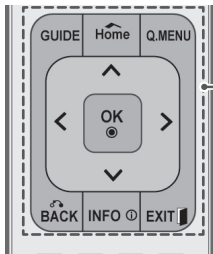

GUIDE (Gids)

Toont de programmagids.

Home (Beginscherm)

Hiermee hebt u toegang tot de hoofdmenu's.

Q. MENU (Zie pag.46)

Hiermee hebt u toegang tot de snelmenu's.

Navigatietoetsen (omhoog/omlaag/links/rechts)

Hiermee doorloopt u de menu's of opties.

OK

Hiermee kiest u menu's of opties en bevestigt u uw invoer.

BACK (Terug)

Hiermee keert u terug naar het vorige niveau.

INFO (Zie pag.40)

Hiermee kunt u de informatie over het huidige programma en het scherm bekijken.

EXIT

Hiermee wist u alle schermmenu's en keert u terug naar TV kijken.



Gekleurde toetsen

Met deze toetsen bedient u teletekst (alleen op TELETEKST-modellen) of Programmabewerking.

3D SETTING (3D-instelling) (alleen 3D-modellen)

Hiermee kunt u kijken naar 3D-video.



TELETEKSTTOETSSEN (Zie pag.90)

Met deze toetsen bedient u teletekst.

Zie voor meer informatie het onderwerp 'Teletekst'.

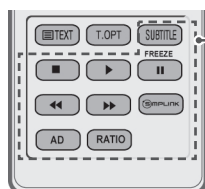
**SUBTITLE (Ondertiteling)**

Hiermee geeft u uw favoriete ondertiteling opnieuw weer in de digitale modus.

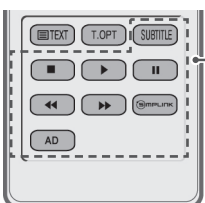
**Bedieningstoetsen (■, ▶, II, ◀◀, ▶▶)**

Hiermee bedient u de MIJN MEDIA-menu's of SIMPLINK-compatibele apparaten (USB, SIMPLINK).

FREEZE (Stilzetten)

Hiermee kunt u het huidige beeld stilzetten tijdens gebruik van de invoerbron TV, AV, Component, RGB-PC of HDMI.

SIMPLINK (Zie pag.89)

Hiermee krijgt u toegang tot de AV-apparaten die zijn aangesloten op de TV, en opent u het SIMPLINK-menu.

AD

Schakelt de functie Audiobeschrijving in en uit.

RATIO (Verhouding) (Zie pag.42)

Hiermee wordt de beeldverhouding veranderd.

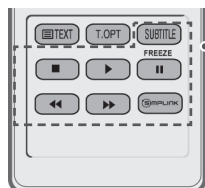
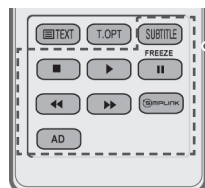
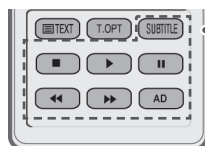
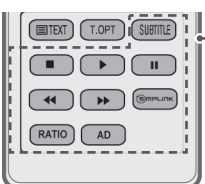

TV KIJKEN

Een antenne aansluiten

Sluit een antenne aan om TV te kunnen kijken en let op het onderstaande.

Sluit om beschadiging te voorkomen geen netsnoeren aan op het stopcontact voordat u alle apparatuur hebt aangesloten.

Sluit de TV met behulp van een RF-kabel (75 Ω) aan op een antenneaansluiting op de muur.

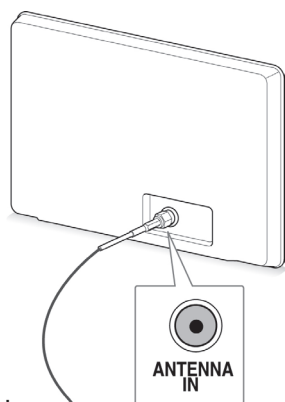

Antennewanddoos



! OPMERKING

- Richt de antenne voor een optimale beeldkwaliteit.
- Als het signaal zwak is, kunt u een signaalversterker voor de antenne aansluiten om de beeldkwaliteit te verbeteren.
- Als de beeldkwaliteit slecht is met een aangesloten antenne, richt u de antenne in de juiste richting.
- Antennekabel en converter worden niet meegeleverd.

De TV voor het eerst inschakelen

Wanneer u de TV voor het eerst inschakelt, verschijnt het scherm met eerste instellingen. Kies de taal en pas de basisinstellingen aan.

- 1 Sluit het netsnoer aan op een stopcontact.
- 2 In de stand-bymodus drukt u op **(POWER) (Aan/uit-knop)** om de TV in te schakelen.

Het scherm met eerste instellingen verschijnt wanneer u de TV voor het eerst inschakelt.

! OPMERKING

- U kunt de **Fabrieksinstelling** ook openen door **OPTIE** te kiezen in de hoofdmenu's.

- 3 Volg de aanwijzingen op het scherm om de TV-instellingen aan te passen aan uw wensen.

Taal	Hiermee kiest u de taal die moet worden weergegeven.
↓	
Modusinstelling	Hiermee kiest u Thuisgebruik voor de woonomgeving.
↓	
Stroom indicator	Hiermee stelt u de stroomindicator in. (Wanneer u Thuisgebruik kiest bij Modusinstelling - alleen LED LCD-TV)
↓	
Land	Hiermee kiest u een land dat moet worden weergegeven. (Afhankelijk van het model)
↓	
Tijdzone	Hiermee kiest u de tijdzone en zomertijd. (Als u Rusland als land kiest)
↓	
Wachtwoord instellen	Hiermee stelt u het wachtwoord in. (Als u Frankrijk als land kiest)
↓	
Automatisch afstemmen	Hiermee scant u automatisch de beschikbare programma's en slaat u deze op.

! OPMERKING

- In landen waar de DTV-zendnormen nog niet zijn vastgelegd is het mogelijk dat bepaalde DTV-functies niet werken, afhankelijk van de DTV-uitzendingomgeving.
- Wanneer u bijvoorbeeld Frankrijk als Land kiest, is het wachtwoord niet '0', '0', '0', '0' maar '1', '2', '3', '4'.

- 4 Wanneer de basisinstellingen klaar zijn, drukt u op **OK**.

! OPMERKING

- Als u de eerste instellingen niet voltooit, verschijnen deze steeds opnieuw wanneer de TV wordt ingeschakeld.
- Trek de stekker van het netsnoer uit het stopcontact wanneer u de TV gedurende lange tijd niet gaat gebruiken.

- 5 Om de TV uit te schakelen, drukt u op **⏻** (**POWER**) (Aan/uit-knop).

TV kijken

- 1 In de stand-bymodus drukt u op **⏻** (**POWER**) (Aan/uit-knop) om de TV in te schakelen.
- 2 Druk op **INPUT** en kies **Antenne**.
- 3 Om de TV uit te schakelen, drukt u op **⏻** (**POWER**) (Aan/uit-knop).
De TV schakelt over op stand-by.

Programma's beheren
Automatisch programma's instellen**Antenne kiezen**

Gebruik deze optie als u alle beschikbare programma's automatisch wilt opzoeken en opslaan. Als u de functie voor automatisch programmeren start, wordt alle eerder opgeslagen informatie gewist.

- 1 Druk op **Home (startpagina)** voor toegang tot de hoofdmenu's.
- 2 Druk op de navigatietoetsen om naar **INSTELLING** te gaan en druk op **OK**.
- 3 Druk op de navigatietoetsen om naar **Automatisch afstemmen** te gaan en druk op **OK**.
- 4 Druk op de navigatietoetsen om naar **Antenne** te gaan en druk op **OK**.
- 5 Kies **Start** om het automatisch afstemmen te starten.
De TV scant automatisch de beschikbare programma's en slaat deze op.
- 6 Nadat u klaar bent, drukt u op **EXIT (Afsluiten)**.
Wanneer u wilt terugkeren naar het vorige menu, drukt u op **BACK** (Terug).

! OPMERKING

- Als de TV een geblokkeerd programma scant, wordt u gevraagd uw wachtwoord in te voeren om het programma te kunnen opslaan.
- U kunt maximaal 1000 programma's opslaan. Het aantal programma's dat u kunt opslaan, verschilt afhankelijk van de omstandigheden van het zendsignaal.
- **Automatische zenderinstelling:** beslis of u de door de televisiezenders verzonden programmanummers wilt gebruiken voor het afstemmen.
- Wanneer u in het menu Land **Italië** kiest: als de pop-up wordt weergegeven bij een programmaconflict na automatisch afstemmen, kiest u een omroep om het programmaconflict op te lossen.
- In de volgende landen kan een DVB-kabel worden gebruikt: Duitsland, Nederland, Zweden, Zwitserland, Denemarken, Oostenrijk, Finland, Noorwegen, Slovenië, Hongarije, Oekraïne, Ierland, Polen, Roemenië, Spanje, Bulgarije, Rusland, Litouwen, Estland en Letland, Tsjechië. (Het ondersteunde land kan worden toegevoegd.)
- In de volgende landen is digitale TV niet bruikbaar: Bosnië en Kazachstan (alleen plasma-TV).

Kabel kiezen

- 1 Druk op **Beginscherm** voor toegang tot de hoofdmenu's.
- 2 Druk op de navigatietoetsen om naar **INSTELLING** te gaan en druk op **OK**.
- 3 Druk op de navigatietoetsen om naar **Automatisch afstemmen** te gaan en druk op **OK**.
- 4 Druk op de navigatietoetsen om naar **Kabel** te gaan en druk op **OK**.
- 5 Druk op de navigatietoetsen om naar **Comhem** of **Overige operators** te gaan en druk op **OK**.
- 6 Druk op de navigatietoetsen om naar **Snel** of **Volledig** te gaan en druk op **OK**.
- 7 Druk op de navigatietoetsen of cijfertoetsen om de gewenste aanpassingen te maken, behalve in de modus Volledig, en druk op **OK**.
- 8 Kies **Start** om het automatisch afstemmen te starten.
De TV scant automatisch de beschikbare programma's en slaat deze op.
- 9 Nadat u klaar bent, drukt u op **EXIT (Afsluiten)**.
Wanneer u wilt terugkeren naar het vorige menu, drukt u op **BACK (Terug)**.

**OPMERKING**

- Als de TV een geblokkeerd programma scant, wordt u gevraagd uw wachtwoord in te voeren om het programma te kunnen opslaan.
- Wanneer u **Kabel** kiest, kan het keuzescherm voor de **kabelserviceprovider** afwijken of helemaal ontbreken afhankelijk van de kabelsituatie van het desbetreffende land.
(Behalve voor 22/26/32LK335C, 32/37/42LK455C, 19/22/26/32LV255C, 32/37/42/47LV355C, 32/37/42LK469C, 32/37/42/47LV369C, 22/26/32LK336C, 32/37/42LK456C)
- Het pop-upvenster waarin u een **Serviceprovider** kunt kiezen, wordt in eerste instantie alleen in de volgende drie gevallen weergegeven: wanneer u het menu **Initiële Instelling** opent, wanneer u verandert van **Antenne** naar **Kabel**, en wanneer u het menu opent nadat u het **Land** hebt veranderd.
(Behalve voor 22/26/32LK335C, 32/37/42LK455C, 19/22/26/32LV255C, 32/37/42/47LV355C, 32/37/42LK469C, 32/37/42/47LV369C, 22/26/32LK336C, 32/37/42LK456C)

- Wanneer u het scherm om de Serviceprovider te kiezen wilt openen buiten de drie bovengenoemde gevallen, kiest u **Instelling** -> **Kabel DTV-instelling** -> **Serviceprovider**. (Behalve voor 22/26/32LK335C, 32/37/42LK455C, 19/22/26/32LV255C, 32/37/42/47LV355C, 32/37/42LK469C, 32/37/42/47LV369C, 22/26/32LK336C, 32/37/42LK456C)
- SO-certificering verkregen: Zweden (Comhem, Canal Digital), Denemarken (YouSee, Canal Digital, Stofa), Noorwegen (Canal Digital), Nederland (Ziggo, UPC Digitaal), Oekraïne (Volia-Cable), Duitsland (KDG), Zwitserland (CableCom, UPC), Oostenrijk (UPC Digital), Hongarije (UPC Digital), Ierland (UPC Digital), Polen (UPC Digital), Roemenië (UPC Digital), Rusland (OnLime) (De verkregen SO-certificering kan worden toegevoegd.) (Behalve voor 22/26/32LK335C, 32/37/42LK455C, 19/22/26/32LV255C, 32/37/42/47LV355C, 32/37/42LK469C, 32/37/42/47LV369C, 22/26/32LK336C, 32/37/42LK456C)
- Als de door u gewenste serviceprovider niet beschikbaar is, selecteer dan **Overige operators**. (Behalve voor 22/26/32LK335C, 32/37/42LK455C, 19/22/26/32LV255C, 32/37/42/47LV355C, 32/37/42LK469C, 32/37/42/47LV369C, 22/26/32LK336C, 32/37/42LK456C)
- Als u "**Overige operators**" kiest of als het gekozen land alleen "**Overige operators**" ondersteunt, kan het enige tijd duren voordat alle zenders zijn gevonden, of mogelijk worden niet alle zenders gevonden. (Behalve voor 22/26/32LK335C, 32/37/42LK455C, 19/22/26/32LV255C, 32/37/42/47LV355C, 32/37/42LK469C, 32/37/42/47LV369C, 22/26/32LK336C, 32/37/42LK456C)
- Volg de onderstaande stappen als bepaalde zenders niet worden gevonden:
 1. **INSTELLING** -> **Automatisch afstemmen** -> **Kabel** -> **Instellen**
 2. **Wijzig Afstemmen Thuis van "Uit" in "Aan"**.
 3. Voer aanvullende waarden in, zoals de frequentie, symboolsnelheid, modulatie en netwerknaam. (U kunt bij uw kabelserviceprovider terecht voor bovenstaande informatie.)

De volgende waarden zijn vereist om alle beschikbare programma's snel en correct te zoeken. De meest gebruikte waarden zijn ingesteld als "standaard".

Neem voor de juiste instellingen echter contact op met de kabelserviceprovider.

Wanneer u **Automatisch afstemmen** in de DVB-kabelmodus inschakelt, kunt u door het kiezen van Volledig alle frequenties doorzoeken om beschikbare zenders te vinden.

Als het programma niet wordt gezocht door het kiezen van de standaardinstelling, zoekt u door Volledig te selecteren.

Maar als het programma wordt gezocht door Volledig te kiezen, kan Automatisch afstemmen te lang duren.

Als bepaalde kanalen niet worden gedetecteerd als Full (Volledig) is geselecteerd, schakel dan het selectievakje In detail in en probeer het opnieuw.

- **Frequentie:** voer een door uzelf gekozen frequentie in.
- **Symboolsnelheid:** voer een door de gebruiker bepaalde symboolsnelheid in. (Symboolsnelheid: snelheid waarbij een apparaat, zoals een modem, symbolen naar een kanaal verstuurt.)
- **Modulatie:** voer een door de gebruiker bepaalde modulatie in. (Modulatie: het laden van audio- of videosignalen op een drager.)
- **Netwerk-id:** unieke identificatiecode toegewezen aan elke gebruiker.
- **Beginfrequentie:** voer een door de gebruiker bepaald beginfrequentiebereik in.
- **Eindfrequentie:** voer een door de gebruiker bepaald eindfrequentiebereik in.

Kabel DTV-instelling (alleen in de Kabel-modus)

De reeks waaruit een gebruiker kan kiezen in het menu Serviceprovider verschilt al naar gelang het aantal serviceproviders dat in elk land wordt ondersteund. Als het aantal ondersteunde serviceproviders voor een land 1 is, wordt de corresponderende functie gedeactiveerd.

- 1 Druk op **Home (startpagina)** voor toegang tot de hoofdmenu's.
- 2 Druk op de navigatietoetsen om naar **INSTELLING** te gaan en druk op **OK**.
- 3 Druk op de navigatietoetsen om naar **Kabel DTV-instelling** te gaan en druk op **OK**.
- 4 Druk op de navigatietoetsen om naar **Serviceprovider of Automatische kanaalupdate** te gaan en druk op **OK**.
- 5 Kies de gewenste bron.
- 6 Nadat u klaar bent, drukt u op **EXIT (Afsluiten)**. Wanneer u wilt terugkeren naar het vorige menu, drukt u op **BACK** (Terug).

- Als u **Kabel** selecteert, ziet u het menu **Kabel DTV-instelling**.
- Wanneer **Automatische kanaalupdate** op **Aan** staat, kunt u informatie bijwerken voor alle programma's die kunnen worden bijgewerkt, inclusief het programma dat op dat moment wordt bekeken.
- Wanneer **Automatische kanaalupdate** op **Uit** staat, kunt u alleen informatie bijwerken voor het programma dat op dat moment wordt bekeken.
- Het is niet mogelijk de **Kabel DTV-instelling** te kiezen wanneer de serviceprovider is ingesteld op "Ziggo".

Het programma handmatig instellen (in de Digitaal-modus)

Met Handmatig afstemmen kunt u handmatig een programma aan uw programmalijst toevoegen.

Antenne kiezen

- 1 Druk op **Home (startpagina)** voor toegang tot de hoofdmenu's.
- 2 Druk op de navigatietoetsen om naar **INSTELLING** te gaan en druk op **OK**.
- 3 Druk op de navigatietoetsen om naar **Handmatig afstemmen** te gaan en druk op **OK**.
- 4 Druk op de navigatietoetsen om naar **DTV** te gaan en druk op **OK**.
- 5 Doorloop de programmatypen en voeg daarna programma's toe of wis deze.
- 6 Nadat u klaar bent, drukt u op **EXIT (Afsluiten)**. Wanneer u wilt terugkeren naar het vorige menu, drukt u op **BACK (Terug)**.

Kabel kiezen

- 1 Druk op **Home (startpagina)** voor toegang tot de hoofdmenu's.
- 2 Druk op de navigatietoetsen om naar **INSTELLING** te gaan en druk op **OK**.
- 3 Druk op de navigatietoetsen om naar **Handmatig afstemmen** te gaan en druk op **OK**.
- 4 Druk op de navigatietoetsen om naar **Kabel-DTV** te gaan en druk op **OK**.
- 5 Maak de juiste instellingen.
- 6 Nadat u klaar bent, drukt u op **EXIT (Afsluiten)**. Wanneer u wilt terugkeren naar het vorige menu, drukt u op **BACK (Terug)**.



OPMERKING

- Als de TV een geblokkeerd programma scant, wordt u gevraagd uw wachtwoord in te voeren om het programma te kunnen opslaan.
- U kunt **SBAND** kiezen wanneer het land is ingesteld op "Noorwegen, Letland".



OPMERKING

- Als de TV een geblokkeerd programma scant, wordt u gevraagd uw wachtwoord in te voeren om het programma te kunnen opslaan.
- **Symboolsnelheid**: voer een door de gebruiker bepaalde symboolsnelheid in. (Symboolsnelheid: snelheid waarbij een apparaat, zoals een modem, symbolen naar een kanaal verstuurt.)
- **Modulatie**: voer een door de gebruiker bepaalde modulatie in. (Modulatie: het laden van audio- of videosignalen op een drager.)
- Het is niet mogelijk de **Kabel-DTV** te kiezen wanneer de serviceprovider is ingesteld op "**Ziggo**" of "**Overige operators**" in Nederland. (Behalve voor 22/26/32LK335C, 32/37/42LK455C, 19/22/26/32LV255C, 32/37/42/47LV355C, 32/37/42LK469C, 32/37/42/47LV369C, 22/26/32LK336C, 32/37/42LK456C)

Het programma handmatig instellen (in de Analoog-modus)

Met handmatig afstemmen kunt u handmatig de zenders afstemmen en in de door u gewenste volgorde rangschikken.

- 1 Druk op **Home (startpagina)** voor toegang tot de hoofdmenu's.
- 2 Druk op de navigatietoetsen om naar **INSTELLING** te gaan en druk op **OK**.
- 3 Druk op de navigatietoetsen om naar **Handmatig afstemmen** te gaan en druk op **OK**.
- 4 Druk op de navigatietoetsen om naar **TV of Kabel-TV** te gaan en druk op **OK**.
- 5 Doorloop de programmatypen en voeg daarna programma's toe of wis deze.
- 6 Druk op de navigatietoetsen om naar TV-systeem te gaan.
- 7 Druk op de navigatietoetsen om naar **V/UHF of Kabel** te gaan.
- 8 Druk op de navigatietoetsen of cijfertoetsen om naar het gewenste zendernummer te gaan.
- 9 Druk op de navigatietoetsen om te beginnen met zoeken.
- 10 Druk op de navigatietoetsen om naar **Opslaan** te gaan en druk op **OK**.
- 11 Nadat u klaar bent, drukt u op **EXIT (Afsluiten)**.
Wanneer u wilt terugkeren naar het vorige menu, drukt u op **BACK** (Terug).

OPMERKING

- Als de TV een geblokkeerd programma scant, wordt u gevraagd uw wachtwoord in te voeren om het programma te kunnen opslaan.
- **L** : SECAM L/L' (Frankrijk)
- **BG** : PAL B/G, SECAM B/G (Europa/Oost-Europa/Azië/Nieuw-Zeeland/Midden-Oosten/Afrika)
- **I** : PAL I (Verenigd Koninkrijk /Ierland/ Hongkong/Zuid-Afrika)
- **DK** : PAL D/K, SECAM D/K (Oost-Europa/China/Afrika/CIS)
- Herhaal stap 5 t/m 10 als u nog een zender wilt opslaan.

Zendernaam toewijzen

U kunt een zendernaam met vijf tekens aan elk programmanummer toewijzen.

- 1 Druk op **Home (startpagina)** voor toegang tot de hoofdmenu's.
- 2 Druk op de navigatietoetsen om naar **INSTELLING** te gaan en druk op **OK**.
- 3 Druk op de navigatietoetsen om naar **Handmatig afstemmen** te gaan en druk op **OK**.
- 4 Druk op de navigatietoetsen om naar **TV of Kabel-TV** te gaan.
- 5 Druk op de navigatietoetsen om naar **Naam** te gaan en druk op **OK**.
- 6 Druk op de navigatietoetsen om de positie te kiezen en de tweede letter te kiezen, enzovoort. U kunt het alfabet van A t/m Z, de cijfers 0 t/m 9, +/ - en een spatie gebruiken en op **OK** drukken.
- 7 Druk op de navigatietoetsen om naar **Sluiten** te gaan en druk op **OK**.
- 8 Druk op de navigatietoetsen om naar **Opslaan** te gaan en druk op **OK**.
- 9 Nadat u klaar bent, drukt u op **EXIT (Afsluiten)**.
Wanneer u wilt terugkeren naar het vorige menu, drukt u op **BACK** (Terug).

De functie Fine tune (Afhankelijk van het model)

Normaliter gebruikt u de functie Fine tune alleen als de ontvangst slecht is.

- 1 Druk op **Home (startpagina)** voor toegang tot de hoofdmenu's.
- 2 Druk op de navigatietoetsen om naar **INSTELLING** te gaan en druk op **OK**.
- 3 Druk op de navigatietoetsen om naar **Handmatig afstemmen** te gaan en druk op **OK**.
- 4 Druk op de navigatietoetsen om naar **TV of Kabel-TV** te gaan.
- 5 Druk op de navigatietoetsen om naar **Fine tune** te gaan.
- 6 Pas de functie Fine tune toe voor het beste beeld en geluid.
- 7 Druk op de navigatietoetsen om naar **Opslaan** te gaan en druk op **OK**.
- 8 Nadat u klaar bent, drukt u op **EXIT (Afsluiten)**.
Wanneer u wilt terugkeren naar het vorige menu, drukt u op **BACK** (Terug).

Signaalversterker

(Afhankelijk van het model)

Schakel de functie Signaalversterker over op **Aan** (Ingeschakeld) als de ontvangst slecht is. Kies **Uit** indien het signaal sterk is.

- 1 Druk op **Home (startpagina)** voor toegang tot de hoofdmenu's.
- 2 Druk op de navigatietoetsen om naar **INSTELLING** te gaan en druk op **OK**.
- 3 Druk op de navigatietoetsen om naar **Signaalversterker** te gaan en druk op **OK**.
- 4 Kies **Aan** of **Uit**.

Uw programmalijst bewerken

Wanneer een programmanummer wordt overgeslagen, betekent dit dat u dit niet kunt kiezen met de toetsen P **▲**, **▼** terwijl u TV kijkt. Als u het overgeslagen programma wilt kiezen, voert u het programmanummer direct met de cijfertoetsen in of kiest u dit nummer in het menu Programmabewerking. Met deze functie kunt u de opgeslagen programma's overslaan. U kunt het programmanummer wijzigen met de functie Verplaatsen als Automatische zenderinstelling is uitgeschakeld wanneer u Auto afstemmen start.

- 1 Druk op **Beginscherm** voor toegang tot de hoofdmenu's.
- 2 Druk op de navigatietoetsen om naar **INSTELLING** te gaan en druk op **OK**.
- 3 Druk op de navigatietoetsen om naar **Programmabewerking** te gaan en druk op **OK**.
- 4 Druk op de navigatietoetsen om een programma te kiezen dat u wilt opslaan of overslaan.
- 5 Nadat u klaar bent, drukt u op **EXIT** (Afsluiten).
Wanneer u wilt terugkeren naar het vorige menu, drukt u op **BACK** (Terug).

In DTV/RADIO-modus

Een programmanummer overslaan

- 1 Druk op de navigatietoetsen om de programmanummers te doorlopen en een programmanummer te kiezen dat u wilt overslaan.
- 2 Druk op de blauwe toets om het programmanummer te kiezen.
- 3 Druk op de **blauwe toets om** de keuze op te heffen.

! OPMERKING

- Wanneer een programma wordt overgeslagen, wordt het overgeslagen programma in blauw weergegeven en kunt u een dergelijk programma niet meer met de toetsen P \wedge of \vee kiezen terwijl u TV kijkt.
- Als u het overgeslagen programma wilt kiezen, voert u het betreffende nummer direct met de cijfertoetsen in of kiest u dit nummer in het menu Programmabewerking of de EPG.

Programmanummers vastleggen

- 1 Druk op de navigatietoetsen om de programmanummers te doorlopen en een programmanummer te kiezen dat u wilt vastleggen.
- 2 Druk op de gele toets om het programmanummer te kiezen.
- 3 Druk op de **gele toets om** de keuze op te heffen.

! OPMERKING

- U kunt het als vergrendeld programma registreren, zelfs als **Systeem vergrendelen Uit** is geschakeld.

In TV-modus

Een programma wissen

- 1 Druk op de navigatietoetsen om de programmanummers te doorlopen en een programmanummer te kiezen dat u wilt wissen.
- 2 Druk op de rode toets om het programmanummer te kiezen.

! OPMERKING

- Het gekozen programma wordt gewist en alle volgende programma's schuiven één positie naar boven op.

Een programma verplaatsen

- 1 Druk op de navigatietoetsen om de programmanummers te doorlopen en een programmanummer te kiezen dat u wilt verplaatsen.
- 2 Druk op de groene toets om het programmanummer te kiezen en druk op de navigatietoetsen.
- 3 Druk op de **groene toets om** de keuze op te heffen.

Een programmanummer overslaan

- 1 Druk op de navigatietoetsen om de programmanummers te doorlopen en een programmanummer te kiezen dat u wilt overslaan.
- 2 Druk op de blauwe toets om het programmanummer te kiezen.
- 3 Druk op de **blauwe toets om** de keuze op te heffen.

! OPMERKING

- Een overgeslagen programma wordt blauw weergegeven en kan niet worden gekozen met de P-toetsen \wedge \vee terwijl u TV kijkt.
- Als u een overgeslagen programma wilt kiezen, voert u het desbetreffende nummer direct met de cijfertoetsen in of kiest u dit nummer in het menu Programmabewerking.

Automatisch sorteren

- 1 Druk op de navigatietoetsen om Automatisch sorteren te starten en druk op **OK**.



OPMERKING

- Wanneer u Automatisch sorteren hebt geactiveerd, kunt u programma's niet meer bewerken.

Programmanummers vastleggen

- 1 Druk op de navigatietoetsen om de programmanummers te doorlopen en een programmanummer te kiezen dat u wilt vergrendelen.
- 2 Druk op de gele toets om het programmanummer te kiezen.
- 3 Druk op de **gele toets** om de keuze op te heffen.



OPMERKING

- U kunt het als vergrendeld programma registreren, zelfs als **Systeem vergrendelen Uit** is geschakeld.

Favoriete programma kiezen

- 1 Druk op de navigatietoetsen om het gewenste programma te kiezen.
- 2 Druk op de toets **FAV** om het corresponderende programma toe te voegen aan de favorietenlijst van de huidige Favoriet Groep.
- 3 Druk op de toets **FAV** om de keuze op te heffen.

Groep met favoriete programma's kiezen

- 1 Druk op de navigatietoetsen om het gewenste programma te kiezen.
- 2 Druk op de toets **Q.MENU** om een pop-upvenster weer te geven waarin de Favoriet Groep kan worden gewijzigd.
- 3 Druk op de navigatietoetsen om een Favoriet Groep te kiezen en druk op **OK**.

CI-informatie (gemeenschappelijke interface)

- Deze functie is niet in alle landen beschikbaar.

Met deze functie kunt u een aantal gescrembelde services (betaalservices) bekijken. Als u de CI-module wist, kunt u geen betaalservices bekijken. Wanneer de module in de CI-sleuf wordt geplaatst, kunt u het modulemenu oproepen.

Neem contact op met uw dealer als u een module en smartcard wilt aanschaffen. Voorkom het herhaaldelijk plaatsen en verwijderen van een CI-module. Hierdoor kan een storing ontstaan. Wanneer de TV wordt ingeschakeld nadat een CI-module is geplaatst, hebt u wellicht geen geluidsuitvoer.

De oorzaak kan incompatibiliteit met de CI-module en de smartcard zijn.

CI-functies worden mogelijk niet ondersteund al naar gelang de uitzendomstandigheden in het desbetreffende land.

Zorg er bij gebruik van een CAM (Conditional Access Module) voor dat deze volledig voldoet aan de vereisten van DVB-CI of CI Plus.

- 1 Druk op **Home (startpagina)** voor toegang tot de hoofdmenu's.
- 2 Druk op de navigatietoetsen om naar **INSTELLING** te gaan en druk op **OK**.
- 3 Druk op de navigatietoetsen om naar **CI-informatie** te gaan en druk op **OK**.
- 4 Kies het gewenste item: module-informatie, smartcard-informatie, taal, software downloaden, enz., en druk op **OK**.
- 5 Nadat u klaar bent, drukt u op **EXIT (Afsluiten)**.



OPMERKING

- Deze OSD dient alleen ter illustratie en de menuopties en het schermformaat variëren al naar gelang de provider van digitale betaalservices.
- Neem contact op met uw dealer als u het CI-menuscherm en de CI-service wilt wijzigen.

De programmalijst kiezen

Door de programmalijst te tonen, kunt u controleren welke programma's in het geheugen zijn opgeslagen.

Programmalijst tonen

- 1 Druk op **LIST** (Lijst) om de programmalijst weer te geven.
- 2 Druk op de blauwe toets om de functie Programmabewerking op te roepen.



OPMERKING

- Mogelijk staan sommige programma's in het blauw. Dit zijn programma's die zijn ingesteld om te worden overgeslagen door de functie automatische programmering of in de programmabewerkingsfunctie.
- Sommige programma's worden in de tabel weergegeven met hun kanaalnummer. Dit zijn programma's waaraan geen zendernaam is toegekend.

Een programma in de programmalijst kiezen

- 1 Druk op de navigatietoetsen om een programma te kiezen.
- 2 Druk op **OK** om naar het gekozen programmanummer te gaan.



OPMERKING

- Druk op **TV/RAD**. (De modus verandert tussen TV, DTV en Radio vanuit het programma waarnaar u op dat moment kijkt.)

Bladeren door de programmalijst

- 1 Druk op de toetsen **P** \wedge \vee om te bladeren tussen de pagina's.
- 2 Druk op **LIST (Lijst)** om terug te keren naar normaal TV kijken.

De lijst met favoriete programma's tonen

- 1 Druk op **FAV** om de lijst met favoriete programma's weer te geven.
- 2 Nadat u klaar bent, drukt u op **EXIT** (Afsluiten).

Toets	Beschrijving
Blauwe toets	Schakel Programmabewerking in.
Gele toets	Huidige zender is geregistreerd/geannuleerd als voorkeurszender van de momenteel gekozen groep.
OK	Hiermee kiest u een programma om naar te kijken.
< of >	De Favoriet Groep wordt gewijzigd.

EPG (elektronische programmagids) (in de Digitaal-modus)

Het systeem bevat een elektronische programmagids (EPG) waarmee u door alle mogelijke weergaveopties kunt navigeren. De EPG bevat informatie als programmavermeldingen en begin- en eindtijden voor alle beschikbare services. Bovendien is vaak gedetailleerde informatie over het programma beschikbaar in de EPG. (Het aantal programmagegevens en de beschikbaarheid hiervan zijn afhankelijk van de desbetreffende omroep.)

Deze functie kan alleen worden gebruikt wanneer de EPG-gegevens worden uitgezonden door omroepen.

Voordat u de functie EPG gaat gebruiken, moet u de klok in het menu **Tijd** instellen.

De EPG toont de programma-informatie voor de volgende acht dagen.



- Druk op **INFO** om informatie over het huidige programma weer te geven.

	Wordt getoond bij een TV- of DTV-programma.
	Wordt getoond bij een radioprogramma.
	Wordt getoond bij een MHEG-programma.
	Wordt getoond bij een HE-AAC-programma.
	Beeldverhouding van het uitgezonden programma.
	Beeldverhouding van het uitgezonden programma.
	Wordt getoond bij een teletekstprogramma.
	Wordt getoond bij een ondertitelingsprogramma.
	Wordt getoond bij een gescrembeld programma.
	Wordt getoond bij een Dolby Digital-programma.
	Wordt getoond bij een Dolby Digital PLUS-programma.
	576i/p, 720p, 1080i/p: resolutie van het uitgezonden programma
	Uitgezonden programma's met dit pictogram worden afhankelijk van de programma-informatie mogelijk niet in Monitor uit getoond.

>	Toont de volgende programma-informatie.
∨ of ^	Toont overige programma-informatie.

(alleen plasma-TV)



OK	Een pop-upvenster voor opnemen / instellingen herinneren wordt weergegeven.
^ ∨	Kies de instelmodus voor Timeropname/herinnering.

of

(Alleen LCD-TV/LED LCD-TV)



OK	Een pop-upvenster voor instellingen herinneren wordt weergegeven.
< >	Kies de instelmodus voor Timeropname.

EPG in-/uitschakelen

- 1 Druk op **GUIDE (Gids)** om de EPG in of uit te schakelen.

Programma kiezen

- 1 Druk op de navigatietoetsen of op P ^ ∨ om het gewenste programma te kiezen.

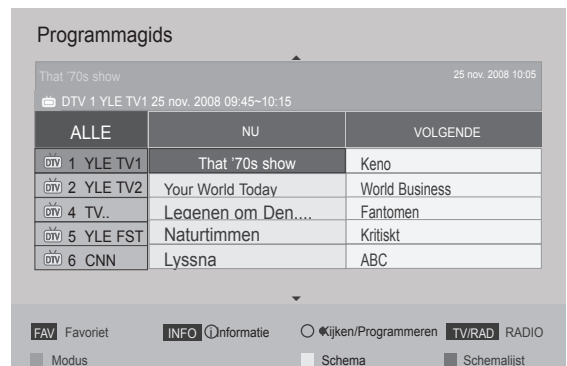

NU/VOLGENDE-gidsmodus

U kunt naar een programma kijken dat wordt uitgezonden en naar één dat er op volgt.

Toets	Beschrijving
Rode toets	EPG-modus wijzigen.
Gele toets	De modus Schema activeren.
Blauwe toets	De modus Schemalijst activeren.
OK	Wanneer u Nu kiest, gaat u naar het gekozen programma waarna de EPG verdwijnt. Wanneer u Volgende kiest, wordt een pop-upvenster voor reservering weergegeven.
< >	NU of VOLGENDE programma kiezen.
^ v	Het uitgezonden programma kiezen.
P ^ v	Pagina omhoog/omlaag.
GUIDE (Gids)	
BACK (Terug)	EPG uitschakelen.
EXIT (Afsluiten)	
TV/RAD	DTV- of RADIO-programma kiezen.
INFO	Detailgegevens in- of uitschakelen.

Gidsmodus voor 8 dagen

Toets	Beschrijving
Rode toets	EPG-modus wijzigen.
Groene toets	Instellingsmodus voor datum activeren.
Gele toets	De modus Schema activeren.
Blauwe toets	De modus Schemalijst activeren.
OK	Wanneer u 'Currently broadcasting programme' (Momenteel uitgezonden programma) kiest, gaat u naar het gekozen programma waarna de EPG verdwijnt. Wanneer u 'Future broadcasting programme' (Binnenkort uitgezonden programma) kiest, verschijnt een pop-upvenster voor reservering.
< >	Programma kiezen.
^ v	Het uitgezonden programma kiezen.
P ^ v	Pagina omhoog/omlaag.
GUIDE (Gids)	
BACK (Terug)	EPG uitschakelen.
EXIT (Afsluiten)	
TV/RAD	DTV- of RADIO-programma kiezen.
INFO	Detailgegevens in- of uitschakelen.

Modus Datum wijzigen

Toets	Beschrijving
Groene toets	
v	Instellingsmodus voor datum uitschakelen.
BACK (Terug)	
OK	Wijzigen in de gekozen datum.
< >	Een datum kiezen.
GUIDE (Gids)	
EXIT (Afsluiten)	EPG uitschakelen.

Vak met uitgebreide beschrijving

Toets	Beschrijving
INFO	De detailgegevens in- of uitschakelen.
^ v	Tekst omhoog/omlaag.
< >	Kies de instelmodus voor Timeropname/herinnering.
GUIDE (Gids)	EPG uitschakelen.
EXIT (Afsluiten)	

Instelmodus voor Timeropname/herinnering

(alleen plasma-TV)

Stelt de begin- of eindtijd voor het opnemen van een programma in en stelt alleen een begintijd voor de herinnering in, waarbij de eindtijd grijs is.

Deze functie is alleen beschikbaar wanneer opnameapparatuur met 8-pins opnamesignalering op de TV-OUT (AV1)-aansluiting met een SCART-kabel is aangesloten.

De opnamefunctie wordt alleen ondersteund in de digitale modus en niet in analoge modus.

Toets	Beschrijving
BACK (Terug)	De modus Schema uitschakelen.
Gele toets	Naar de modus Gids gaan.
Blauwe toets	Naar de modus Schemalijst gaan.
OK	Timeropname/herinnering opslaan.
< >	Kies Type, Starttijd, Eindtijd of Programma.
^ v	Selecteer de functie Herinneren of Opnamefunctie instellen.

of

Instelmodus voor herinnering

(Alleen LCD-TV/LED LCD-TV)

Toets	Beschrijving
BACK (Terug)	De modus Schema uitschakelen.
OK	Een pop-up met de herhalingsopties wordt weergegeven.
Navigatietoets	De datum voor de planning kiezen.
Gele toets	Naar de modus Gids gaan.
Blauwe toets	Naar de modus Schemalijst gaan.

Schemalijst-modus

Als u een schemalijst hebt gemaakt, wordt een programma uit het schema op de geplande tijd getoond, zelfs als u op dat moment een ander programma bekijkt.

Toets	Beschrijving
Gele toets	Naar de modus Schema gaan.
Blauwe toets	Naar de modus Gids gaan.
GUIDE (Gids)	
OK	Uw gewenste optie (Aanpassen/Wissen/Alles wissen) kiezen.
^ v	Programma kiezen.
P ^ v	Pagina omhoog/omlaag.
BACK (Terug)	Schemalijst uitschakelen.

Extra opties gebruiken

De beeldverhouding aanpassen

Pas de grootte van het beeld aan om het op optimale grootte te bekijken door op **RATIO** (Verhouding) te drukken terwijl u naar de TV kijkt.

! OPMERKING

- U kunt de grootte van het beeld ook aanpassen door op **Q.MENU** te drukken of door in het menu Beeld het item **Beeldverhouding** op te roepen.
- Voor de zoominstelling kiest u **14:9**, **Zoom** en **Bioscoopzoom** in het menu voor de beeldverhouding. Nadat u de waarden voor zoomen hebt ingesteld, gaat het beeldscherm terug naar Q.Menu.
- U kunt in de modus Component alleen **4:3**, **16:9** (Breed), **14:9**, **Zoom/Bioscoopzoom** kiezen.
- U kunt in de modus HDMI alleen **4:3**, Origineel, **16:9** (Breed), **14:9**, **Zoom/Bioscoopzoom** kiezen.
- U kunt in de RGB-PC- en HDMI-PC-modi alleen **4:3** en **16:9** (Breed) kiezen.
- In de modus DTV/HDMI/Component (meer dan 720 p) is **Scannen** beschikbaar.
- In de modus AnalooG/DTV/AV/Scart is **Volledige breedte** beschikbaar.

- **16:9**: past de grootte van het beeld aan de breedte van het scherm aan.



- **Scannen**: de videobeelden worden weergegeven op de oorspronkelijke grootte zonder ontbrekende delen aan de rand van het beeld.

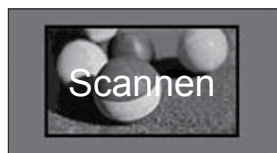

! OPMERKING

- Als u **Scannen** kiest, kan beeldruis optreden aan de rand van het oorspronkelijke signaal.

- **Origineel**: als uw TV het breedbeeldsignaal ontvangt, wordt dit automatisch omgezet in het beeldformaat dat wordt uitgezonden.



- **Volledige breedte:** als de TV het breedbeeldsignaal ontvangt, kunt u de beeldinstellingen in verhouding horizontaal en verticaal aanpassen, zodat het scherm volledig wordt gevuld.

4:3- en 14:9-video wordt ondersteund op een volledig scherm zonder videovervorming middels DTV-invoer.



- **4:3:** past de grootte van het beeld aan tot de vorige standaard 4:3.



- **14:9:** u kunt naar het beeldformaat 14:9 of naar een gewoon TV-programma in de modus 14:9 kijken. Het 14:9-schermbreedbeeld wordt op dezelfde manier getoond als in 4:3, maar wordt verticaal getoond.



- **Zoom:** vergroot een beeld tot de volle breedte van het scherm. Mogelijk worden de boven- en onderrand van het beeld afgesneden.



! OPMERKING

- Als u in de snelmenu's **Beeldverhouding** opent,
 - drukt u op de navigatietoetsen om een beeld verticaal uit te rekken.
 - drukt u op de navigatietoetsen om de zoominstelling te veranderen.

- **Bioscoopzoom:** vergroot een beeld in de bioscoopbeeldverhouding van 2,35:1.
 - Om de beeldverhouding van de bioscoopzoom te veranderen, drukt u op de navigatietoetsen, waarvan het bereik loopt van 1 tot 16.
 - Om de zoominstelling te veranderen, drukt u op de navigatietoetsen.

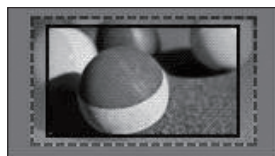

! OPMERKING

- Als u een beeld vergroot of verkleint, kan het beeld vervormd worden.

AV-modi veranderen

Elke AV-modus heeft optimale beeld- en geluidsinstellingen.

Druk herhaaldelijk op **AV MODE** (AV-modus) om een geschikte modus te kiezen.

Modus	Beschrijving
Uit	Hiermee gebruikt u de eerder aangepaste instellingen.
Bioscoop of THX Bioscoop	Hiermee gebruikt u de optimale beeld- en geluidsinstellingen voor een bioscoopgevoel.
Sport	Hiermee gebruikt u de optimale beeld- en geluidsinstellingen voor dynamische actiesporten.
Game	Hiermee gebruikt u de optimale beeld- en geluidsinstellingen voor snelle games. Wanneer u een videogame speelt op een PlayStation of Xbox, bevelen wij u aan de Game -modus te gebruiken. Wanneer de Game -modus is ingesteld, worden de functies die met beeldkwaliteit samenhangen geoptimaliseerd voor het spelen van games.

! OPMERKING

- Als u in de AV-modus **Uit** kiest, worden het beeld en geluid dat u oorspronkelijk hebt ingesteld gekozen.

De invoerlijst gebruiken

Een invoerbron kiezen

- Druk op **INPUT** (Invoer) om de invoerbronnen weer te geven.
 - De aangesloten apparaten worden weergegeven op de invoerbronnen.

! OPMERKING

- U kunt ook toegang krijgen tot de lijst met invoerbronnen door in de hoofdmenu's **INPUT** te openen.

- Druk op de navigatietoetsen om naar een van de invoerbronnen te gaan en druk op **OK**.

- Uw TV kan afwijken van de getoonde afbeelding.

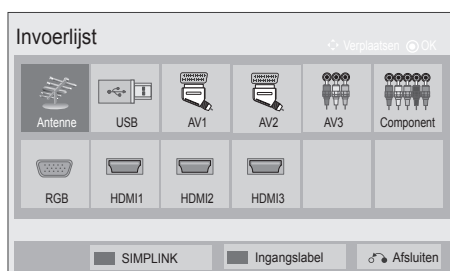

Invoerbron	Beschrijving
Antenne of Kabel	Kies deze optie wanneer u DTV/RADIO/TV kijkt.
USB	Kies deze optie wanneer het gebruiken van USB afhankelijk is van de aansluiting.
AV	Kies deze optie wanneer u naar een videorecorder of externe apparatuur kijkt.
Component	Kies deze optie wanneer het gebruik van de DVD of digitale Set-Top Box afhankelijk is van de aansluiting.
RGB	Kies deze optie wanneer het gebruik van een PC afhankelijk is van de aansluiting.
HDMI	Kies deze optie wanneer het gebruik van een DVD, PC of digitale Set-top Box afhankelijk is van de aansluiting.

De aangesloten invoerbronnen worden zwart weergegeven en de niet-aangesloten invoerbronnen grijs.

- Om aan een invoerbron een naam toe te voegen, drukt u op de blauwe toets. Zo kunt u het apparaat dat erop is aangesloten gemakkelijk herkennen.
- Voor toegang tot SIMPLINK drukt u op de rode knop. Als u "SIMPLINK en Aan" kiest, wordt het pop-upvenster voor de HDMI-invoer niet weergegeven. (Alleen LCD-TV/LED LCD-TV)

Aan een invoerbron een naam toevoegen

Voeg een naam toe aan een invoerbron zodat u het apparaat dat erop is aangesloten gemakkelijk kunt herkennen.

- Uw TV kan afwijken van de getoonde afbeelding.



- 1 Druk op **INPUT** (Invoer) om de invoerbronnen weer te geven.
- 2 Druk op de **blauwe toets**.
- 3 Druk op de navigatietoetsen om naar een van de invoerbronnen te gaan.
- 4 Druk op de navigatietoetsen om naar een van de namen van de invoerbron te gaan.
- 5 Nadat u klaar bent, drukt u op **EXIT** (Afsluiten). Wanneer u wilt terugkeren naar het vorige menu, drukt u op **BACK** (Terug).

De knoppen van de TV vergrendelen (kinderslot)

Vergrendel de knoppen van de TV om ongewenste bediening of ongelukken door kinderen te voorkomen.

- 1 Druk op **Home (startpagina)** voor toegang tot de hoofdmenu's.
- 2 Druk op de navigatietoetsen om naar **VERGRENDELEN** te gaan en druk op **OK**.
- 3 Druk op de navigatietoetsen om naar **Sleutel Vergrendel** te gaan en druk op **OK**.
- 4 Kies **AAn** om de toetsvergrendeling in te schakelen.
 - Om de toetsvergrendeling uit te schakelen, kiest u **Uit**.
- 5 Nadat u klaar bent, drukt u op **EXIT** (Afsluiten).

Wanneer u wilt terugkeren naar het vorige menu, drukt u op **BACK** (Terug).

! OPMERKING

- De TV is zo geprogrammeerd dat zelfs wanneer u de TV uitschakelt de laatst ingestelde optie wordt onthouden.
- Als u de TV uitschakelt terwijl **Sleutel Vergrendel** is ingeschakeld, drukt u op de toetsen **⏻**, **INPUT (Invoer)**, **P** **^** **v** of cijfertoetsen van de afstandsbediening.
- Als u op een knop van de TV drukt terwijl de toetsvergrendeling is ingeschakeld, wordt **! Sleutel Vergrendel** weergegeven op het scherm.

Het snelmenu gebruiken

U kunt veelgebruikte menu's aanpassen.

- 1 Druk op **Q. MENU** voor toegang tot de snelmenu's.
 - 2 Druk op de navigatietoetsen om de volgende menu's te doorlopen en druk op **OK**.
- Uw TV kan afwijken van de getoonde afbeelding.

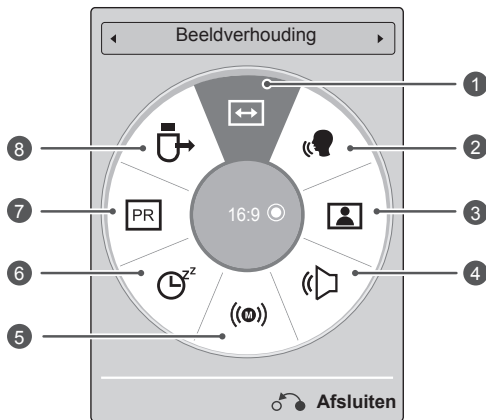

! OPMERKING

- De beschikbare menu's en opties kunnen verschillen per gebruikte invoerbron.
- 3 Druk op de navigatietoetsen om naar de gewenste optie te gaan.
 - 4 Nadat u klaar bent, drukt u op **Q.MENU**.

Menu	Beschrijving
1 Beeldverhouding	Hiermee verandert u het beeldformaat (16:9, Scannen, Origineel, Volledige Breedte, 4:3, 14:9, Zoom, Bioscoopzoom)
2 Heldere stem II	Deze functie zorgt ervoor dat de TV onderscheid maakt tussen het geluid van de menselijke stem en andere geluiden. Daardoor is het gesproken woord beter te verstaan.
3 Beeldmodus (afhankelijk van het model)	Hiermee verandert u de beeldmodus (Levendig, Standaard, APS, Bioscoop, THX Bioscoop, THX Bright Room, Sport, Game, Foto, Expert1, Expert2)
4 Geluidsmodus	Hiermee verandert u de geluidsmodus (Standaard, Muziek, Bioscoop, Sport, Game)
5 Audio of Taal voor audio	Hiermee verandert u de geluidsuitvoer.
6 Sleep timer	Hiermee stelt u de tijdsduur in waarna de TV wordt uitgeschakeld.
7 Overslaan Aan/ Uit	Hiermee schakelt u Overslaan in of uit.
8 USB-apparaat	Hiermee koppelt u een USB-apparaat los wanneer een USB-apparaat is aangesloten.

De klantenservice gebruiken

De software-update testen

De software downloaden via het digitale uitzendstelsel via de ether.

- 1 Druk op **Beginscherm** voor toegang tot de hoofdmenu's.
- 2 Druk op de rode toets om naar de **Klantenservice** te gaan.
- 3 Druk op de navigatietoetsen om naar **Software update** te gaan.
- 4 Druk op de navigatietoetsen om naar **Aan** te gaan en druk op **OK**.
- Als u **Aan** kiest, wordt een bevestigingsvenster weergegeven met het bericht dat nieuwe software is gevonden.
- 5 Nadat u klaar bent, drukt u op **EXIT (Afsluiten)**.
Wanneer u wilt terugkeren naar het vorige menu, drukt u op **BACK (Terug)**.

Wanneer u "**Software update**" instelt

- Af en toe verschijnt het volgende menu op het TV-scherm als gevolg van een transmissie van bijgewerkte digitale software.

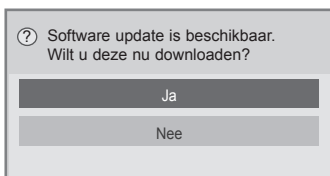

- Eenvoudige update: voor huidige updatestream

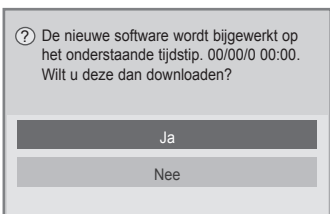

- Update plannen: voor een geplande updatestream
- Wanneer het menu Software update is ingesteld op "**Uit**", wordt een bericht weergegeven met de vraag of u dit menu wilt instellen op "**Aan**".

- Het downloaden start als u "**Ja**" kiest. Het pop-upvenster voor voortgang is nu niet zichtbaar.
- U kunt de voortgangstatus van het downloaden controleren in het menu Software update.

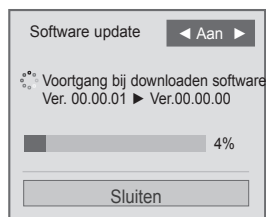

- Als de download is voltooid, wordt de TV opnieuw gestart.



! OPMERKING

- Houd tijdens de voortgang van **Software update** rekening met het volgende:
 - De stroomtoevoer van het toestel mag niet worden onderbroken.
 - De antenne mag niet worden losgekoppeld.
 - Nadat de **Software update** klaar is, kunt u de bijgewerkte-softwareversie controleren in het menu Software update.
 - Het kan een uur duren om de software te downloaden, zorg er dus voor dat de stroom niet wordt onderbroken tijdens het downloaden.
 - U kunt de software alleen in de standby-modus of in MUX met de Software Update Service downloaden en het downloaden stopt wanneer u de netkabel losmaakt of MUX weergeeft zonder de Software Update Service te gebruiken.
 - Wanneer u met de Software update-service teruggaat naar de standby-modus of MUX, wordt het downloaden van de software hervat vanaf het punt waar dit is gestopt.

Het beeld of geluid testen

Om het beeld of geluid te testen:

- 1 Druk op **Home (startpagina)** voor toegang tot de hoofdmenu's.
- 2 Druk op de rode toets om naar de **Klantenservice** te gaan.
- 3 Druk op de navigatietoetsen om naar **Beeldtest** of **Geluidstest** te gaan.
- 4 Druk op de navigatietoetsen om naar **Ja** te gaan en druk op **OK**.
- 5 Nadat u klaar bent, drukt u op **EXIT** (Afsluiten). Wanneer u wilt terugkeren naar het vorige menu, drukt u op **BACK** (Terug).

De signaaltest gebruiken

U kunt informatie over de fabrikant, het model/type, het serienummer en de softwareversie weergeven.

- 1 Druk op **Home (startpagina)** voor toegang tot de hoofdmenu's.
- 2 Druk op de rode toets om naar de **Klantenservice** te gaan.
- 3 Druk op de navigatietoetsen om naar **Signaaltest** te gaan.
- 4 Druk op **OK**.
- Fabrikant, model/type, serienummer, softwareversie en informatie over de zender.
- 5 Nadat u klaar bent, drukt u op **EXIT** (Afsluiten). Wanneer u wilt terugkeren naar het vorige menu, drukt u op **BACK** (Terug).



OPMERKING

- De gegevens en signaalsterkte van de ingeschakelde *MUX worden getoond.
- De signaalgegevens en servicenaam van de gekozen MUX worden getoond.
(*MUX: een hogere directory kanalen in digitale uitzending (een enkele MUX bevat meerdere kanalen.))

De product- of service-informatie gebruiken

Om de product- of service-informatie te controleren:

- 1 Druk op **Home (startpagina)** voor toegang tot de hoofdmenu's.
- 2 Druk op de rode toets om naar de **Klantenservice** te gaan.
- 3 Druk op de navigatietoetsen om naar **Product-/service-info** te gaan.
U kunt de diverse product- of service-informatie voor uw model controleren.
- 4 Nadat u klaar bent, drukt u op **EXIT** (Afsluiten). Wanneer u wilt terugkeren naar het vorige menu, drukt u op **BACK** (Terug).

3D-BEELDEN

(alleen 3D-modellen)

3D-technologie

Deze TV kan 3D-beelden tonen van 3D-uitzendingen of wanneer de TV is aangesloten op een compatibel apparaat, zoals een Blu-ray 3D-speler. Een dergelijk apparaat is nodig om in 3D te kunnen kijken. De 3D TV geeft twee beelden weer, die elk afzonderlijk voor een menselijk oog zijn bedoeld. De kijker dient daarom een 3D-bril te dragen om deze 3D-beelden goed te kunnen zien.



WAARSCHUWING

- Als u naar 3D-beelden kijkt, dient u een afstand van minimaal twee keer de scherm breedte in acht te nemen en dient u het gehele scherm op ooghoogte te zien.
 - Als u van te dichtbij of te langdurig naar 3D-beelden kijkt, loopt uw gezichtsvermogen mogelijk gevaar.
 - Langdurig TV kijken of videogames spelen met 3D-beelden en daarbij de 3D-bril gebruiken, kan leiden tot slaperigheid, hoofdpijn en/of vermoeidheid bij uzelf of van uw ogen. Als u hoofdpijn hebt of vermoeid of slaperig bent, stopt u met TV kijken en neemt u een rustpauze.
 - Zwangere vrouwen, ouderen, mensen met hartklachten en mensen die regelmatig slaperig worden, dienen af te zien van het kijken naar 3D TV.
 - Bij bepaalde 3D-beelden bent u geneigd weg te duiken of het weergegeven beeld te omzeilen. Kijk daarom niet naar 3D-TV in de buurt van breekbare voorwerpen of voorwerpen die gemakkelijk kunnen worden omgestoten.
 - Voorkom dat kinderen jonger dan 5 jaar naar 3D TV kijken. Het kan nadelige gevolgen voor hun visuele ontwikkeling hebben.
 - Waarschuwing aangaande lichtgevoelige aanvallen: bepaalde kijkers kunnen als gevolg van blootstelling aan bepaalde factoren, zoals flikkerlicht of beelden van een TV of videogame, toevallen of epileptische aanvallen ervaren. Als u of iemand in uw familie ooit toevallen of epileptische aanvallen heeft gehad, raadpleeg dan een arts voordat u naar een 3D-TV gaat kijken.
- Bovendien kunnen bepaalde symptomen optreden in niet nader omschreven omstandigheden en zonder voorgeschiedenis. Als u een van de volgende symptomen ervaart, stopt u onmiddellijk met het kijken naar de 3D-beelden en raadpleegt u een arts: duizeligheid of licht in het hoofd, vaag of vervormd gezichtsvermogen, instabiliteit van het gezichtsvermogen of gezicht, zoals oog- of spiersamentrekkingen, onbewuste bewegingen, stuiptrekkingen, bewusteloosheid, verwarring of disoriëntatie, verlies van richtingsgevoel, kramp of misselijkheid. Ouders dienen toezicht te houden op hun kinderen, ook op tieners, en op te letten of deze symptomen optreden, aangezien kinderen gevoeliger zijn voor de gevolgen van het kijken naar 3D TV.
- De kans op een aanval als gevolg van lichtgevoeligheid kan worden verkleind door de volgende voorzorgsmaatregelen te nemen.
 - » Neem regelmatig pauze als u 3D-TV kijkt.
 - » Voor degenen die voor beide ogen een andere waarneming hebben: kijk pas TV nadat u visueel corrigerende maatregelen hebt genomen.
 - » Kijk TV met beide ogen op dezelfde hoogte als het 3D-scherm en zit niet te dicht op de TV.
 - » Kijk niet naar 3D-beelden als u moe of ziek bent en kijk niet te lang achter elkaar naar 3D-beelden.
 - » Draag geen 3D-bril voor andere doeleinden dan het kijken naar 3D-beelden op een 3D-TV.
 - » Sommige kijkers zijn na het kijken naar beelden op een 3D-TV gesedesoriënteerd. Neem nadat u naar 3D TV hebt gekeken een moment de tijd om weer aan de werkelijke situatie om u heen te wennen voordat u gaat bewegen.

**OPMERKING**

- Als u TV in 3D wilt kijken, dient u de 3D-bril op te zetten. U krijgt het beste resultaat met een 3D-bril van LG. Als u een 3D-bril van een ander merk gebruikt, kan het zijn dat de 3D-beelden niet goed worden weergegeven. Raadpleeg de handleiding bij de 3D-bril voor instructies over het gebruik van de 3D-bril.
- Als u de TV aanzet, kan het enkele seconden duren tot de TV is gekalibreerd.
- Het kan een ogenblikje duren tot u de 3D-beelden ziet als u van de TV wegstapt en daarna weer naar de 3D-beelden kijkt. (alleen plasma-TV)
- Als er zich een obstakel tussen de TV en de 3D-bril bevindt, kan het zijn dat de 3D-beelden niet goed worden weergegeven. (alleen plasma-TV)
- Gebruik de TV niet in de buurt van andere elektronische apparaten en infraroodapparaten. (alleen plasma-TV)
- Wanneer u naar 2D-beelden kijkt, raden wij u aan de 3D-bril af te zetten. Als u naar 2D-beelden kijkt met een 3D-bril op, kunt u vervormde beelden zien.
- De TV kan enigszins flikkeren als de 3D-beelden worden getoond bij fluorescentieverlichting. In dat geval raden we u aan het licht uit te doen of te dimmen (geldt alleen voor plasma-TV's).
- Als de standaard voor 3D-TV-uitzendingen in de toekomst verandert en niet meer door deze TV wordt ondersteund, hebt u mogelijk een apart apparaat nodig, bijvoorbeeld een set-top-box.

Gebruik van een 3D-bril**WAARSCHUWING**

- 3D-brillen worden afzonderlijk verkocht. Raadpleeg de handleiding bij de 3D-bril voor instructies over het gebruik.
- Gebruik 3D-brillen niet ter vervanging van een oogcorrigerende bril, zonnebril of beschermbril.
- Bewaar 3D-brillen niet op locaties waar het heet of koud is.
- Laat geen voorwerpen vallen op 3D-brillen. Laat de bril niet vallen en buig deze niet.
- Aangezien de lenzen van een 3D-bril gemakkelijk beschadigen, raden we aan de bril alleen met een zachte doek te reinigen. Schud stof los alvorens de zachte doek te gebruiken omdat de bril gemakkelijk beschadigd kan raken.

Kijkzone voor 3D-beelden

(alleen plasma-TV)

De grootte van de tv, de kijkhoek en andere omstandigheden kunnen de kijkafstand en de kijkhoek beïnvloeden.

Kijkafstand	2 tot 10 meter
Kijkhoek	120° (bij een kijkafstand van 2 meter)

Naar 3D-beelden kijken

- Uw TV kan afwijken van de getoonde afbeelding.

3D-modus weergegeven voor 3D-beelden

- 1 De 3D-video afspelen of 3D-kanaal kiezen. (2D naar 3D-modus is beschikbaar bij alle inhoud)
- 2 Druk op 3D en kies hetzelfde type in uw weergegeven beeld op het scherm. (Kies type op het tabblad 3D-video)

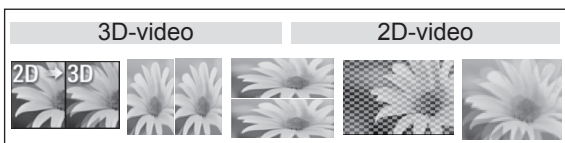

* Opmerking: schakel de 3D-modus voor de HDMI-ingang waarop 3D Blu-ray-titels worden afgespeeld in op automatisch.

- 3 Druk op OK in het venster met weergegeven informatie.

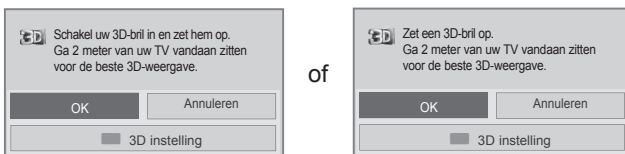

- 4 Druk op 3D en kies OK als u de 3D-modus wilt uitschakelen.

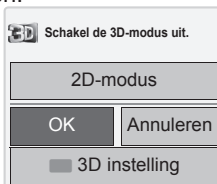

2D-modus weergegeven voor 3D-beelden

- 1 De 3D-video afspelen of 3D-kanaal kiezen.
- 2 Druk op 3D en kies hetzelfde type in uw weergegeven beeld op het scherm. (Kies type op het tabblad 2D-video)



- 3 Druk op 3D en kies OK als u de 2D-modus wilt uitschakelen

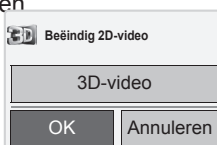

De optie 3D-snelmenu gebruiken

- 1 Druk op **3D instelling**.
- 2 Gebruik de onderstaande opties tijdens het kijken naar 3D-beelden.

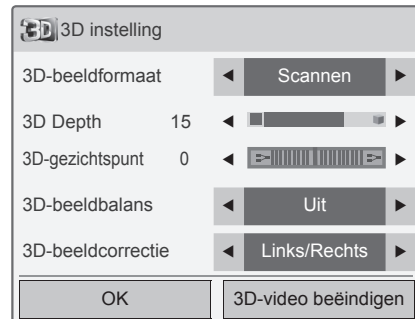

of

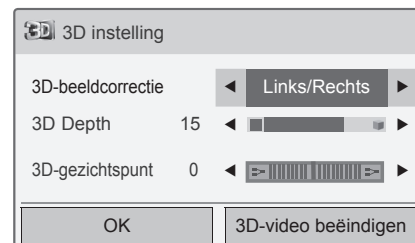

(Afhankelijk van het model)

Knop	Beschrijving
3D-beeldformaat	Hiermee snijdt u de buitenranden van het beeld af en rekt u het beeld uit om het volledige scherm te gebruiken in de 3D-modus.
3D Depth	Hiermee past u de afstand aan tussen het onderwerp en de achtergrond in het beeld om het 3D-effect te versterken in de modus van 2D naar 3D.
3D-gezichtspunt	Hiermee brengt u het beeld (inclusief zowel het onderwerp- als het achtergrondbeeld) naar voren of achteren om het 3D-effect te versterken in de 3D-modus.
3D-beeldbalans	Hiermee past u het verschil in kleur en helderheid tussen de linker- en rechterkant van het beeld aan in de 3D-modus.
3D-beeldcorrectie	Hiermee verandert u de volgorde van de beelden aan de linker- en rechterkant van het beeld in de 3D-modus.

**WAARSCHUWING**

- Bepaalde menu's werken niet als u de TV in 3D gebruikt.
- Als u 3D-effect op een 2D-bron toepast, werkt 3D mogelijk niet.
- De modus voor 3D-beelden wordt automatisch uitgeschakeld als u een ander DTV-kanaal of een andere invoerbron kiest.
- Mogelijk wordt het beeld niet goed weergegeven als u 2D DTV-beelden in de modus voor 3D-beelden weergeeft.
- Het 3D-effect is merkbaar als de 3D-modus is gekozen die overeenkomt met het type 3D-sigitaal dat aan de TV wordt aangeboden.
- Bij *.mpo-bestanden (3D-camerabestanden) wordt de 3D-modus automatisch ingeschakeld.
- Bij sommige grafische kaarten van PC's worden 3D-beelden mogelijk niet goed weergegeven.

**WAARSCHUWING**

* Voor LCD-TV/LED LCD-TV

- Als u de 3D-modus kiest, wordt de stroomindicator automatisch uitgeschakeld.
- Zolang u naar 3D-beelden kijkt, is het niet mogelijk om video- en audio-instellingen via het menu aan te passen.
- Het is alleen mogelijk "Standaard → Bioscoop → Game te kiezen met de toets **AV MODE (AV-modus)** op de afstandsbediening. **AV-modus** is ingesteld op **Standaard** als u beelden in 3D weergeeft.
- Als u de BGM met het *.mpo-bestand (3D-camerabestand) wilt gebruiken, dient het pad naar de inhoud voor BGM vooraf te worden ingesteld op weergave op volledig scherm, wanneer het geen *.mpo-bestand (3D-camerabestand) is.
- De beeldmodus wordt ingesteld op Standaard, Stroombesparing uit als u 3D-modus kiest.

ENTERTAINMENT

Aansluiten op een bekabeld netwerk

(Afhankelijk van het model)

Sluit de TV aan op een LAN (Local Area Network) via de LAN-poort, zoals aangegeven in de volgende afbeelding, en stel de netwerkinstellingen in.

Als er zowel een bekabeld als draadloos netwerk beschikbaar is, gaat de voorkeur uit naar een bekabeld netwerk.

Na het tot stand brengen van een fysieke verbinding kan het voor een klein aantal thuisnetwerken vereist zijn om de TV-netwerkinstellingen aan te passen. De TV zal automatisch worden verbonden met de meeste netwerken zonder enige aanpassingen.

Neem voor meer informatie contact op met uw internetprovider of raadpleeg de handleiding van uw router.

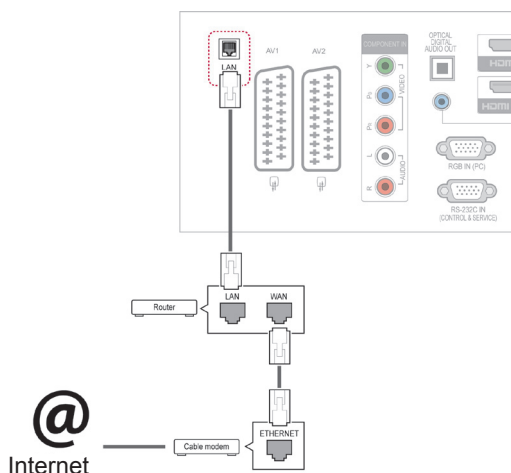

WAARSCHUWING

- Verbind geen modulaire telefoonkabel met de LAN-poort.
- Omdat er verschillende verbindingsmethoden bestaan, moet u de specificaties opvolgen van uw telecomleverancier of internetprovider.

De netwerkinstellingen instellen (ook als uw TV reeds automatisch is verbonden, zal door het instellen van de instellingen geen schade worden gedaan):

- 1 Druk op **Home (startpagina)** voor toegang tot de hoofdmenu's.
- 2 Druk op de navigatietoetsen om naar **INSTELLING** te gaan en druk op **OK**.
- 3 Druk op de navigatietoetsen om naar **NETWERK** te gaan en druk op **OK**.
- 4 Druk op de navigatietoetsen om naar **Netwerkinstelling** te gaan en druk op **OK**.
- 5 Als bekabeld en draadloos tegelijkertijd zijn aangesloten, drukt u op de navigatietoetsen om **Bekabeld** te kiezen en drukt u op **OK**.
- 6 Als u de netwerkinstellingen al hebt ingesteld, kiest u **Terugzetten**. Met de nieuwe verbindinginstellingen worden de huidige netwerkinstellingen opnieuw ingesteld.
- 7 Kies **Automatisch instellen van IP** of **Handmatig instellen van IP**.
 - Als u **Handmatig instellen van IP** kiest, drukt u op de navigatietoetsen en gebruikt u de cijfertoetsen. IP-adressen moeten handmatig worden ingevoerd.
 - **Automatisch instellen van IP**: kies deze optie als er een DHCP-server (Router) op het LAN (Local Area Network) via een bekabelde verbinding bestaat, waardoor automatisch een IP-adres aan de TV wordt toegewezen. Als u een breedbandrouter of een breedbandmodem met een DHCP-serverfunctie (Dynamic Host Configuration Protocol) gebruikt, wordt het IP-adres automatisch bepaald.
- 8 Nadat u klaar bent, drukt u op **EXIT** (Afsluiten).

**OPMERKING**

- Als u rechtstreeks internet wilt weergeven op uw TV, moet de breedbandinternetverbinding altijd open staan.
- Al u geen toegang tot internet hebt, controleert u de omstandigheden van het netwerk vanaf een PC op uw netwerk.
- Wanneer u **Netwerkinstelling** gebruikt, controleert u de LAN-kabel en controleert u of DHCP is ingeschakeld in de router.
- Als u de netwerkinstellingen niet voltooit, werkt het netwerk mogelijk niet correct.

Tips voor het instellen van het netwerk

- Gebruik een standaard-LAN-kabel bij deze TV. Cat5 of beter met een RJ45-connector.
- Netwerkverbindingsproblemen tijdens het instellen kunnen vaak worden opgelost door de router of modem te resetten. Nadat u de speler op het thuisnetwerk hebt aangesloten, schakelt u snel de router of de kabelmodem van het thuisnetwerk uit of haalt u snel de stekker uit het stopcontact. Vervolgens schakelt u de apparatuur weer in en/of steekt u de stekker weer in het stopcontact.
- Afhankelijk van de internetprovider kan het aantal apparaten dat internetservice kan ontvangen, worden beperkt door de van toepassing zijnde servicevoorwaarden. Neem voor meer informatie contact op met uw provider.
- LG is niet verantwoordelijk voor defecten aan de TV en/of de internetverbinding die het gevolg zijn van communicatiefouten/defecten die betrekking hebben op uw breedbandinternetverbinding of andere verbonden apparatuur.
- LG is niet verantwoordelijk voor problemen met uw internetverbinding.
- Bepaalde inhoud die beschikbaar is via de netwerkverbinding is wellicht niet compatibel met de TV. Als u vragen over dergelijke inhoud hebt, moet u contact opnemen met de maker van de inhoud.
- Als de snelheid van de netwerkverbinding niet voldoet aan de vereisten voor de inhoud die wordt geopend, kan dit ongewenste resultaten opleveren.
- Sommige internetverbindingsbewerkingen zijn wellicht niet mogelijk vanwege bepaalde beperkingen die zijn ingesteld door de internetprovider die uw breedbandinternetverbinding levert.
- U bent verantwoordelijk voor eventuele kosten die door een internetprovider worden berekend, inclusief, zonder beperking, verbindingskosten.
- Er is een 10 Base-T- of 100 Base-TX-LAN-poort

vereist wanneer een bekabelde verbinding wordt gemaakt met deze TV. Als uw internetservice een dergelijke verbinding niet toestaat, kunt u de TV niet aansluiten.

- Er is een DSL-modem vereist om een DSL-service te kunnen gebruiken en er is een kabelmodem vereist om een kabelmodemservice te kunnen gebruiken. Afhankelijk van de toegangsmethode en de abonnementsovereenkomst met uw internetprovider is het mogelijk dat u de internetverbindingsfunctie die deze TV bevat niet kunt gebruiken of kan er een beperking gelden op het aantal apparaten dat u gelijktijdig kunt verbinden. (Als uw internetprovider het abonnement heeft beperkt tot één apparaat, is het wellicht niet toegestaan om deze TV te verbinden als er al een PC is verbonden.)
- Het gebruik van een router is wellicht niet toegestaan of het gebruik ervan kan beperkt zijn afhankelijk van het beleid en de beperkingen van uw internetprovider. Neem voor meer informatie rechtstreeks contact op met uw internetprovider.

Netwerkstatus

- 1 Druk op **Home (Startpagina)** voor toegang tot de hoofdmenu's.
- 2 Druk op de navigatietoetsen om naar **NETWERK** te gaan en druk op **OK**.
- 3 Druk op de navigatietoetsen om **Netwerkstatus** te kiezen.
- 4 Druk op **OK** om de netwerkstatus te controleren.
- 5 Nadat u klaar bent, drukt u op **EXIT (Afsluiten)**.

Optie	Beschrijving
Instelling	Ga terug naar het menu met netwerkinstellingen.
Test	Test de huidige netwerkstatus nadat u het netwerk hebt ingesteld.
Sluiten	Ga terug naar het vorige menu.

Een USB-opslagapparaat aansluiten

Sluit een USB-opslagapparaat, zoals een USB-flashgeheugen of een externe harde schijf, aan op de TV en gebruik de multimediafuncties (Zie “Bladeren door bestanden” op pag.56).

Sluit een USB-flashgeheugen of USB-geheugenkaartlezer aan op de TV, zoals aangegeven in de volgende afbeelding. Het scherm Mijn Media wordt weergegeven.

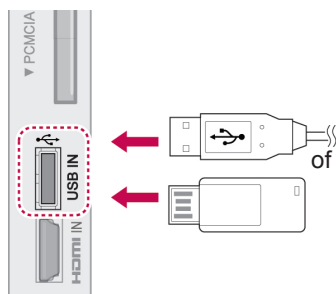

Als u een USB-opslagapparaat loskoppelt, dient u de verbinding correct af te sluiten om beschadiging van de TV of bestanden te voorkomen.

- 1 Druk op **Q.MENU** voor toegang tot de snelmenu's.
- 2 Druk op de navigatietoetsen om naar het **USB-apparaat** te gaan en druk op **OK**.
- 3 Druk op de navigatietoetsen om naar **Eject** te gaan en druk op **OK**.
- 4 Koppel het USB-opslagapparaat pas los als het bericht aangeeft dat het veilig is het te verwijderen.



WAARSCHUWING

- Schakel de TV niet uit en verwijder het USB-opslagapparaat niet terwijl het USB-opslagapparaat is aangesloten op de TV, omdat hierdoor bestanden verloren kunnen gaan of het USB-opslagapparaat kan worden beschadigd.
- Maak regelmatig een reservekopie van de bestanden die zijn opgeslagen op het USB-opslagapparaat, omdat de bestanden verloren kunnen gaan of beschadigd kunnen worden zonder dat dit door de garantie wordt gedekt.

Tips voor het gebruik van USB-opslagapparaten

- Alleen USB-opslagapparaten (geheugensticks) worden herkend.
- Als u een USB-opslagapparaat via een USB-hub aansluit, is het apparaat onherkenbaar.
- Een USB-opslagapparaat dat gebruik maakt van een automatisch herkenningsprogramma wordt misschien niet herkend.
- USB-opslagapparaten die een eigen stuurprogramma gebruiken, worden wellicht niet herkend.
- De snelheid waarmee USB-opslagapparaten andere onderwerpen herkennen is afhankelijk van elk apparaat afzonderlijk.
- Schakel de TV niet uit, en verwijder het USB-opslagapparaat niet indien het aangesloten USB-opslagapparaat actief is. Wanneer u een USB-opslagapparaat onverhoeds losmaakt of loskoppelt, kunnen de opgeslagen bestanden of het USB-opslagapparaat beschadigd worden.
- Sluit geen USB-opslagapparaat aan dat met behulp van een pc kunstmatig is aangepast. Een dergelijk apparaat kan de TV beschadigen of niet bruikbaar zijn. Gebruik alleen een USB opslagapparaat met normale muziek-, afbeelding- of filmbestanden.
- Gebruik alleen een USB-opslagapparaat dat is geformatteerd als een FAT32- of NTFS-bestandensysteem dat is meegeleverd met het Windows-besturingssysteem. Indien een opslagapparaat is geformatteerd als een ander hulpprogramma dat niet wordt ondersteund door Windows, wordt het apparaat mogelijk niet herkend.
- Sluit de stroomvoorziening aan als een USB-opslagapparaat (meer dan 0,5 A) een externe stroomvoorziening nodig heeft. Als u dit nalaat, wordt het apparaat wellicht niet herkend.
- Sluit een USB -opslagapparaat aan met de kabel die door de fabrikant van het toestel geleverd is.
- Sommige USB-apparaten worden niet ondersteund en werken dan niet goed.
- De bestandsindeling van USB-geheugensticks is vergelijkbaar met die van Windows XP. De bestandsnaam mag uit maximaal 100 tekens bestaan.
- Zorg dat u back-ups maakt van belangrijke bestanden, aangezien gegevens die worden opgeslagen in een USB-geheugen bescha-

digd kunnen worden. We zijn niet verantwoordelijk voor gegevensverlies.

- Indien de USB HDD geen externe voeding heeft, kan het voorkomen dat het USB-toestel niet wordt ontdekt. Zorg dus dat u de externe voeding aansluit.
 - Gebruik een stroomadapter voor een externe krachtbron. Wij garanderen geen USB-kabel voor een externe krachtbron.
- Als uw USB-geheugenstick meerdere partities heeft of als u een USB-multicard-lezer gebruikt, kunt u maximaal vier partities of USB-geheugensticks gebruiken.
- Indien een USB-geheugenapparaat is aangesloten op een USB-multicard-lezer, kan het voorkomen dat de gegevens niet gedetecteerd worden.
- Als de door u gebruikte USB-geheugenstick niet goed werkt, kunt u proberen het probleem op te lossen door de geheugenstick te ontkoppelen en opnieuw aan te sluiten.
- Hoe snel een USB-geheugenstick wordt gedetecteerd, verschilt per apparaat.
- Indien de USB is aangesloten in de standbymodus, zal de specifieke harde schijf automatisch worden geladen als de TV ingeschakeld wordt.
- De aanbevolen capaciteit is 1 TB of minder voor een externe USB-schijf en 32 GB of minder voor USB-geheugen.
- Apparaten met een hogere capaciteit dan de aanbevolen capaciteit werken meestal niet naar behoren.
- Als een externe harde USB-schijf met een energiebesparingsfunctie niet werkt, kunt u proberen het probleem op te lossen door de harde schijf uit te schakelen en weer in te schakelen.
- USB-opslagapparaten lager dan USB 2.0 worden eveneens ondersteund. Het is echter mogelijk dat ze in de filmlijst niet goed werken.
- Er kunnen maximaal 999 mappen of bestanden in één map worden geplaatst.

Bladeren door bestanden

Open de foto-, muziek- of filmlijst (Behalve voor 50PV250N, 50PT250N) om door bestanden te bladeren.

- 1 Sluit een USB-opslagapparaat aan.
- 2 Druk op **Home (Startpagina)** voor toegang tot de hoofdmenu's.
- 3 Druk op de navigatietoetsen om naar **Mijn Media** te gaan en druk op **OK**.
- 4 Druk op de navigatietoetsen om naar **FOTOLIJST**, **MUZIEKLIJST** of **FILMLIJST** (Behalve voor 50PV250N, 50PT250N) te gaan en druk op **OK**.

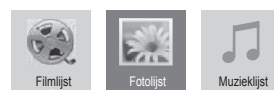

Behalve voor 50PV250N, 50PT250N

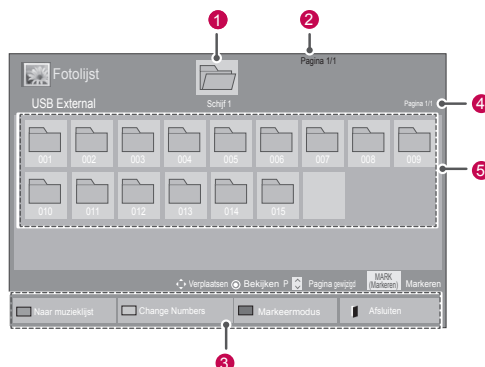

Nr.	Beschrijving
1	Hiermee gaat u een niveau omhoog.
2	Huidige pagina/Totaal aantal pagina's
3	Overeenkomende toets op de afstandsbediening
4	Huidige pagina/totaalaantal pagina's met inhoud van de map gekozen bij 1
5	Inhoud van de map gekozen bij 1
Toets	Beschrijving
Groene toets	Druk herhaaldelijk op de GROENE toets om over te schakelen naar Fotolijst -> Muzieklijst , Muzieklijst -> Filmlijst of Filmlijst -> Fotolijst . (Behalve voor 50PV250N, 50PT250N) Druk herhaaldelijk op de GROENE toets om over te schakelen naar Fotolijst -> Muzieklijst of Muzieklijst -> Fotolijst . (Alleen 50PV250N, 50PT250N)
Gele toets	Methode voor weergave in vijf grote miniaturen of een eenvoudige lijst.
Blauwe toets	Geconverteerd naar Markeermodus.

Ondersteunde bestandsindeling

Type	Ondersteunde bestandsindeling																
Film (Behalve voor 50PV250N, 50PT250N)	<p>DAT,MPG,MPEG,VOB,AVI,DIVX,MP4,MKV,TS,TRP,TP,ASF,WMV,FLV</p> <p>Film (*.mpg/*.*mpeg/*dat/*.*ts/*.*trp/*.*tp/*.*vob/*.*mp4/*.*mov/*.*mkv/*.*divx/*.*avi/*.*ass/*.*wmv/*.*flv/*.*avi (motion-jpeg)/*.*mp4 (motion-jpeg)/*.*mkv (motion-jpeg)) ondersteuningsbestand</p> <p>Video-indeling: DivX3.11, DivX4.12, DivX5.x, DivX6, Xvid1.00, Xvid1.01, Xvid1.02, Xvid1.03, Xvid1.10 beta-1/beta-2, Mpeg-1, Mpeg-2, Mpeg-4, H.264/AVC, VC1, JPEG, Sorenson H.263</p> <p>Audio-indeling: Dolby Digital, AAC, Mpeg, MP3, LPCM, HE-AAC, ADPCM, WMA</p> <p>Bitsnelheid: 32 kbps tot 320 kbps (MP3)</p> <p>Externe ondertitelingsindeling: *.smi/*.*srt/*.*sub (MicroDVD, Subviewer1.0/2.0)/*.*ass/*.*ssa/*.*txt (TMPPlayer)/*.*psb (PowerDivX)</p> <p>Interne ondertitelingsindeling: alleen XSUB (dit is het ondertitelingsformaat dat in DivX6-bestanden wordt gebruikt)</p>																
Foto	<p>JPEG</p> <p>Baseline: 64 x 64 tot 15360 x 8640 Progressief: 64 x 64 tot 1920 x 1440</p> <ul style="list-style-type: none"> U kunt alleen JPEG-bestanden afspelen. Niet-ondersteunde bestanden worden als pictogram getoond. <p>Alleen 3D-modellen</p> <table border="1"> <thead> <tr> <th></th> <th>Bestand Extensies</th> <th>Item</th> <th>Profiel</th> </tr> </thead> <tbody> <tr> <td rowspan="2">2D</td> <td rowspan="2">jpeg jpg jpe</td> <td>ondersteunde bestandsindeling</td> <td> <ul style="list-style-type: none"> SOF0: baseline SOF1: uitgebreid sequentieel SOF2: progressief </td> </tr> <tr> <td>fotoformaat</td> <td> <ul style="list-style-type: none"> Minimaal: 64 X 64 Maximaal - normaal type: 15.360 (W) X 8640 (H) Progressief type: 1920 (W) X 1440 (H) </td> </tr> <tr> <td rowspan="2">3D</td> <td rowspan="2">mpo</td> <td>ondersteunde bestandsindeling</td> <td>mpo</td> </tr> <tr> <td>fotoformaat</td> <td> <ul style="list-style-type: none"> Beeldverhouding 4:3: 3.648 X 2.736 2.592 X 1.944 2.048 X 1.536 Beeldverhouding 3:2: 3.648 X 2.432 </td> </tr> </tbody> </table>		Bestand Extensies	Item	Profiel	2D	jpeg jpg jpe	ondersteunde bestandsindeling	<ul style="list-style-type: none"> SOF0: baseline SOF1: uitgebreid sequentieel SOF2: progressief 	fotoformaat	<ul style="list-style-type: none"> Minimaal: 64 X 64 Maximaal - normaal type: 15.360 (W) X 8640 (H) Progressief type: 1920 (W) X 1440 (H) 	3D	mpo	ondersteunde bestandsindeling	mpo	fotoformaat	<ul style="list-style-type: none"> Beeldverhouding 4:3: 3.648 X 2.736 2.592 X 1.944 2.048 X 1.536 Beeldverhouding 3:2: 3.648 X 2.432
	Bestand Extensies	Item	Profiel														
2D	jpeg jpg jpe	ondersteunde bestandsindeling	<ul style="list-style-type: none"> SOF0: baseline SOF1: uitgebreid sequentieel SOF2: progressief 														
		fotoformaat	<ul style="list-style-type: none"> Minimaal: 64 X 64 Maximaal - normaal type: 15.360 (W) X 8640 (H) Progressief type: 1920 (W) X 1440 (H) 														
3D	mpo	ondersteunde bestandsindeling	mpo														
		fotoformaat	<ul style="list-style-type: none"> Beeldverhouding 4:3: 3.648 X 2.736 2.592 X 1.944 2.048 X 1.536 Beeldverhouding 3:2: 3.648 X 2.432 														
Muziek	<p>MP3</p> <p>Bitsnelheid 32 tot 320 kbps</p> <ul style="list-style-type: none"> Bemonsteringsfrequentie MPEG1 Layer3: 32 kHz, 44,1 kHz, 48 kHz. Bemonsteringsfrequentie MPEG2 Layer3: 16 kHz, 22,05 kHz, 24 kHz Bemonsteringsfrequentie MPEG2.5 Layer3: 8 kHz, 11.025 kHz, 12 kHz 																

Films kijken

(Behalve voor 50PV250N, 50PT250N)

U kunt videobestanden weergeven op de TV. U kunt alle videobestanden weergeven die op een USB-opslagapparaat of in een gedeelde map op een PC zijn opgeslagen.

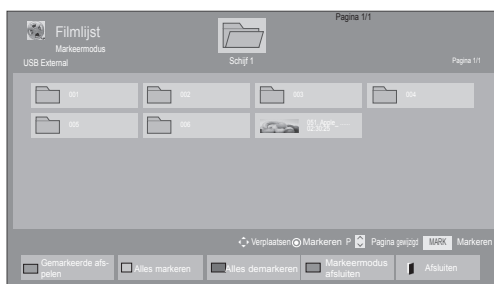
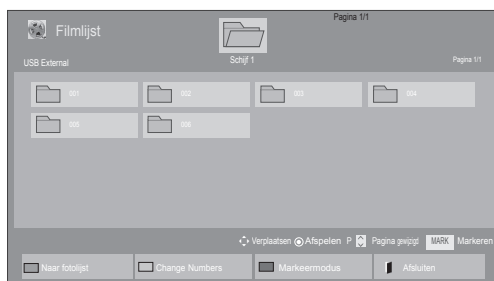

- 1 Druk op de navigatietoetsen om naar **Mijn Media** te gaan en druk op **OK**.
- 2 Druk op de navigatietoetsen om naar **Filmlijst** te gaan en druk op **OK**.
- 3 Kies **Schijf 1** voor toegang tot het aangesloten USB-opslagapparaat.
- 4 Druk op de navigatietoetsen om naar de gewenste map te gaan en druk op **OK**.
- 5 Druk op de navigatietoetsen om naar het gewenste bestand te gaan en druk op **OK**.



Menu	Beschrijving
Gemarkeerde afspelen	Speel het gewenste filmbestand af. Nadat een filmbestand is afgespeeld, wordt het volgende door u geselecteerde filmbestand automatisch afgespeeld.
Alles markeren	Markeer alle filmbestanden op het scherm.
Alles demarkeren	Maak de selectie van alle gemarkeerde filmbestanden ongedaan.
Markeermodus afsluiten	Sluit de Markeermodus.





6 Speel een film af.

OPMERKING

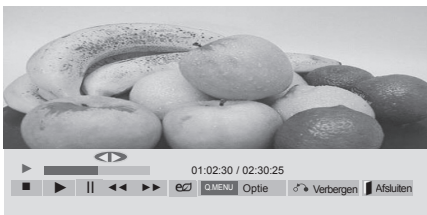
- Bij niet-ondersteunde bestanden wordt als voorbeeldweergave alleen een pictogram getoond .
- Abnormale bestanden worden als bitmap getoond .

7 Bedien de weergave met behulp van de volgende knoppen.



Toets	Beschrijving
	Hiermee stopt u de weergave.
	Hiermee geeft u een video weer.
	Hiermee pauzeert of hervat u de weergave.
	Hiermee scant u achteruit in een bestand.
	Hiermee scant u vooruit in een bestand.
Home (startpagina) of Q.MENU	Hiermee geeft u het menu Optie weer.
BACK (Terug)	Hiermee verbergt u het menu op het schermvullende beeld.
EXIT (Afsluiten)	Hiermee keert u terug naar de Filmlijst .
< of >	Hiermee gaat u tijdens weergave naar bepaalde punten in een bestand. Het tijdstip van een bepaald punt wordt weergegeven op de statusbalk. In bepaalde bestanden werkt deze functie mogelijk niet goed.
ENERGY SAVING (Stroombesparing)	Druk herhaaldelijk op de toets ENERGY SAVING (Stroombesparing) om de helderheid van het scherm te verhogen.
AV MODE (AV-modus)	Druk herhaaldelijk op de toets AV MODE (AV-modus) om de gewenste bron te kiezen.

Tips voor het weergeven van videobestanden

- Bepaalde door de gebruiker gemaakte ondertitels werken misschien niet correct.
- Bijzondere tekens worden in ondertitels niet ondersteund.
- HTML-tags worden in ondertitels niet ondersteund.
- Ondertitels in andere dan de ondersteunde talen zijn niet beschikbaar.
- Het is mogelijk dat het beeldscherm tijdelijke storingen vertoont (beeldstilstand, sneller afspelen, enz.) wanneer de audiotaal wordt gewijzigd.
- Het kan voorkomen dat een beschadigd filmbestand niet correct wordt afgespeeld of dat sommige functies van de speler niet beschikbaar zijn.
- Filmbestanden die met bepaalde codeerders gemaakt zijn, worden misschien niet correct afgespeeld.
- Als de video- en audiostructuur van het opgenomen bestand niet "interleaved" is, wordt uitsluitend het video- of audiosignaal uitgevoerd.
- HD-video's met een maximum van 1920x1080@25/30P of 1280x720@50/60P worden ondersteund, afhankelijk van het frame.
- Video's met een hogere resolutie dan 1920x1080@25/30P of 1280x720@50/60P werken misschien niet goed, afhankelijk van het frame.
- Het is mogelijk dat andere filmbestanden dan de gespecificeerde typen niet correct worden afgespeeld.
- De maximale bitsnelheid van een afspeelbaar filmbestand is 20 Mbps. (alleen Motion JPEG: 10 Mbps)
- We garanderen het soepel afspelen van profielen die gecodeerd zijn met niveau 4.1 of hoger in H.264/AVC niet.
- DTS-audiocodec wordt niet ondersteund.
- Het afspelen van een filmbestand dat groter is dan 30 GB wordt niet ondersteund. De limiet aan het bestandsformaat is afhankelijk van de coderingsomgeving.
- DivX-filmbestanden en de bijbehorende ondertitelbestanden moeten in dezelfde map zijn opgeslagen.
- De videobestandsnaam en de naam van het bijbehorende ondertitelingsbestand moeten identiek zijn, anders wordt het niet getoond.
- Een video afspelen via een USB-aansluiting die hoge snelheid niet ondersteunt, werkt misschien niet goed.
- Met GMC (Global Motion Compensation) gecodeerde bestanden worden wellicht niet afgespeeld.
- Wanneer u films met behulp van de functie Filmlijst bekijkt, kunt u de beelden met de toetsen Stroombesparing en AV-modus op de afstandsbediening aanpassen. De functie Setup door gebruiker voor de verschillende beeldmodi werkt niet.

Video-opties

- 1 Druk op **Q.MENU** voor toegang tot de **pop-up** menu's.
- 2 Druk op de navigatietoetsen om naar **Stel video afspelen in.**, **Stel video in.** of **Stel audio in.** te gaan en druk op **OK**.

 **OPMERKING**

- Optiewaarden die in **Filmlijst** worden gewijzigd, hebben geen invloed op **Fotolijst** en **Muziekljst**.
- Optiewaarden die in **Fotolijst** en **Muziekljst** worden gewijzigd, worden ook in **Fotolijst** en **Muziekljst**, maar niet in **Filmlijst** gewijzigd.
- Wanneer u het videobestand opnieuw afspeelt nadat u dit hebt gestopt, kunt u het afspelen hervatten vanaf de plek waar het bestand is gestopt.

Wanneer u **Stel video afspelen in.** kiest:

- 1 Druk op de navigatietoetsen om de **Beeldgrootte**, **Taal voor audio**, **Taal voor ondertiteling** of **Herhalen** te tonen.
- 2 Druk op de navigatietoetsen om naar de juiste instellingen te gaan en pas deze aan.

Menu	Beschrijving
Beeldgrootte	Hiermee kiest u het gewenste beeldformaat tijdens het afspelen van een film.
Taal voor audio	Hiermee wijzigt u de Taalgroep van de geluidsweergave tijdens het afspelen van films. Bestanden met één audiotrack kunnen niet worden gekozen.
Taal voor ondertiteling	Hiermee schakelt u de ondertiteling in of uit.
Taal	Dit is geactiveerd voor SMI-ondertiteling en hiermee kunt u de taal van de ondertiteling kiezen.
Codepagina	Hiermee kunt u het lettertype van de ondertiteling kiezen. Wanneer u hier de optie Standaard kiest, wordt hetzelfde lettertype als in het algemene menu gebruikt.

Sync	Hiermee past u de synchronisatietijd van de ondertiteling tijdens het afspelen van films aan van -10 sec tot +10 sec, in stappen van 0,5 sec.
Positie	Hiermee verhoogt of verlaagt u de positie van de ondertiteling tijdens het afspelen van films.
Formaat	Hiermee kiest u de gewenste lettergrootte tijdens het afspelen van films.
Herhalen	Hiermee kunt u de herhaalfunctie bij het afspelen van films in- en uitschakelen. Bij inschakeling wordt het bestand in de map herhaaldelijk afgespeeld. Zelfs wanneer de herhaalde weergave is uitgeschakeld, kan het bestand worden afgespeeld indien de bestandsnaam gelijk is aan die van het vorige bestand.

Taal voor ondertiteling	Ondersteunde Taal
Latijns1	Engels, Spaans, Frans, Duits, Italiaans, Zweeds, Fins, Nederlands, Portugees, Deens, Roemeens, Noors, Albanees, Gaelisch, Wels, Iers, Catalaans, Valentiaans
Latijns2	Bosnisch, Pools, Kroatisch, Tsjechisch, Slowaaks, Sloveens, Servisch, Hongaars
Latijns4	Ests, Lets, Litouws
Cyrrillisch	Bulgaars, Macedonisch, Russisch, Oekraïens, Kazachs
Grieks	Grieks
Turks	Turks

 **OPMERKING**

- Maximaal 10.000 synchronisatieblokken kunnen in het ondertitelingsbestand worden ondersteund.
- Tijdens het afspelen van een video kunt u de beeldgrootte aanpassen door op de toets **RATIO** (Verhouding) te drukken.

Wanneer u **Stel video in.** kiest:

- 1 Druk op de navigatietoetsen om naar de juiste instellingen te gaan en pas deze aan. (Zie pag.68)

Wanneer u **Stel audio in.** kiest:

- 1 Druk op de navigatietoetsen om **Geluidsmodus, Auto volume, Heldere stem II** of **Balans** weer te geven.
- 2 Druk op de navigatietoetsen om naar de juiste instellingen te gaan en pas deze aan. (Zie pag.73)

- 5 Druk op de navigatietoetsen om naar het gewenste bestand te gaan en druk op **OK**.

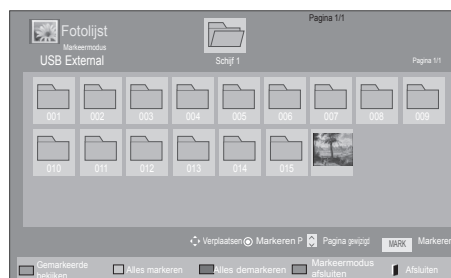
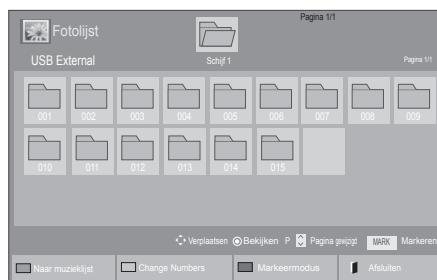

Menu	Beschrijving
Gemarkeerde bekijken	Toon het gekozen fotobestand.
Alles markeren	Markeer alle fotobestanden op het scherm.
Alles demarkeren	Maak de selectie van alle gemarkeerde fotobestanden ongedaan.
Markeermodus afsluiten	Sluit de Markeermodus.



Foto's kijken

U kunt via een netwerkverbinding beeldbestanden weergeven die op een USB-opslagapparaat of in een gedeelde map op een PC zijn opgeslagen. De weergave op uw scherm kan afwijken afhankelijk van het model.

- 1 Druk op de navigatietoetsen om naar **Mijn Media** te gaan en druk op **OK**.
- 2 Druk op de navigatietoetsen om naar **Fotolijst** te gaan en druk op **OK**.
- 3 Druk op de navigatietoetsen om **Schijf 1** te kiezen voor toegang tot het aangesloten USB-opslagapparaat.
- 4 Druk op de navigatietoetsen om naar de gewenste map te gaan en druk op **OK**.

- 6 Kijk naar de foto's.

! OPMERKING

- Bij niet-ondersteunde bestanden wordt als voorbeeldweergave alleen een pictogram getoond .
- Abnormale bestanden worden als bitmap getoond .

De foto-opties gebruiken

Gebruik de onderstaande opties tijdens het kijken naar foto's.

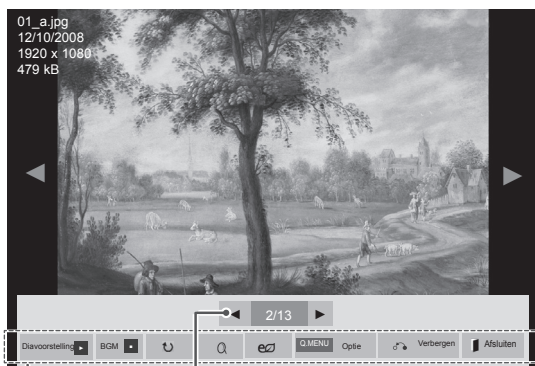

Opties

Aantal gekozen foto's

Optie	Beschrijving
Diavoorstelling	Hiermee start en stopt u een diavoorstelling van de gekozen foto's. Als geen foto's gekozen zijn, worden alle foto's die in de huidige map zijn opgeslagen weergegeven in de diavoorstelling. Om de snelheid van de diavoorstelling in te stellen, kiest u Optie .
BGM	Hiermee schakelt u de achtergrondmuziek in en uit. Om de map voor de achtergrondmuziek in te stellen, kiest u Optie . U kunt Optie aanpassen met de toets Q.MENU of HOME (Startpagina) op de afstandsbediening.
↻ (Roteren)	Hiermee kunt u de foto's rechtsom roteren (90°, 180°, 270°, 360°). ! OPMERKING <ul style="list-style-type: none"> De fotoformaten die ondersteund worden zijn beperkt. U kunt een foto niet roteren wanneer de resolutie van de geroteerde breedte groter is dan de maximaal ondersteunde resolutie.
🔍	Hiermee kunt u twee of vier keer inzoomen op foto's.
ENERGY SAVING (Stroombesparing)	Druk herhaaldelijk op de toets ENERGY SAVING (Stroombesparing) om de helderheid van het scherm te veranderen.

Optie	<ul style="list-style-type: none"> Diasnelheid: hiermee kiest u de snelheid van de diavoorstelling (Snel, Medium, Langzaam). BGM: hiermee kiest u een muziekmap voor de achtergrondmuziek. <p>! OPMERKING</p> <ul style="list-style-type: none"> U kunt de muziekmap niet veranderen terwijl de achtergrondmuziek wordt afgespeeld. U kunt alleen de MP3-map kiezen die op het apparaat dat de foto momenteel toont, is opgeslagen.
Verbergen	Hiermee verbergt u het venster met opties. Om de opties weer te geven, drukt u op OK .
EXIT (Afsluiten)	Hiermee keert u terug naar de Fotolijst .

Foto-opties

- Druk op **Q.MENU** of **Home** om de menu's **Optie** weer te geven.
- Druk op de navigatietoetsen om naar **Stel foto bekijken in.**, **Stel video in.** of **Stel audio in.** te gaan en druk op **OK**.

- ! OPMERKING**
- Optiewaarden die in **Filmlijst** worden gewijzigd, hebben geen invloed op **Fotolijst** en **Muziekljst**.
 - Optiewaarden die in **Fotolijst** en **Muziekljst** worden gewijzigd, worden ook in **Fotolijst** en **Muziekljst**, maar niet in **Filmlijst** gewijzigd.

Wanneer u **Stel foto bekijken in.** kiest:

- Druk op de navigatietoetsen om de **Diasnelheid** of **BGM** te kiezen.
- Druk op de navigatietoetsen om naar de juiste instellingen te gaan en pas deze aan.

Wanneer u **Stel video in**, kiest:

- 1 Druk op de navigatietoetsen om naar de juiste instellingen te gaan en pas deze aan. (Zie pag.68)

Wanneer u **Stel audio in**, kiest:

- 1 Druk op de navigatietoetsen om **Geluidsmodus, Auto volume, Heldere stem II** of **Balans** weer te geven.
- 2 Druk op de navigatietoetsen om naar de juiste instellingen te gaan en pas deze aan. (Zie pag.73)

Naar muziek luisteren

- 1 Druk op de navigatietoetsen om naar **Mijn Media** te gaan en druk op **OK**.
- 2 Druk op de navigatietoetsen om naar **Muzieklijst** te gaan en druk op **OK**.
- 3 Druk op de navigatietoetsen om **Schijf 1** te kiezen voor toegang tot het aangesloten USB-opslagapparaat.
- 4 Druk op de navigatietoetsen om naar de gewenste map te gaan en druk op **OK**.
- 5 Druk op de navigatietoetsen om naar het gewenste bestand te gaan en druk op **OK**.

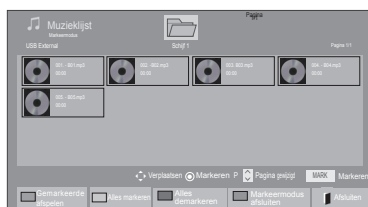
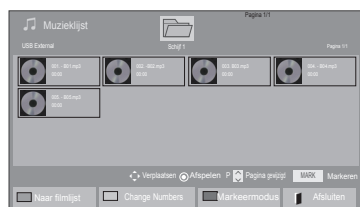

Menu	Beschrijving
Gemarkeerde afspelen	Toon het geselecteerde muziekbestand.
Alles markeren	Markeer alle muziekbestanden op het scherm.
Alles demarkeren	Maak de selectie van alle gemarkeerde muziekbestanden ongedaan.
Markeermodus afsluiten	Sluit de Markeermodus.

- 6 Speel de muziek af.
- 7 Bedien de weergave met behulp van de volgende knoppen.













Toets	Beschrijving
	Hiermee stopt u het afspelen.
	Hiermee speelt u een muziekbestand af.
	Hiermee pauzeert of hervat u het afspelen.
	Hiermee slaat u het huidige bestand over en gaat u naar het volgende bestand.
	Hiermee slaat u het huidige bestand over en gaat u naar het vorige bestand.
of	Tijdens het afspelen: wanneer u op de toets drukt, wordt het vorige muziekbestand afgespeeld. Wanneer u op de toets drukt, wordt het volgende muziekbestand afgespeeld.
Groene toets	Hiermee start u het afspelen van de gekozen muziekbestanden en gaat u door naar de Fotolijst .
ENERGY SAVING (Stroombesparing)	Druk herhaaldelijk op de toets ENERGY SAVING (Stroombesparing) om de helderheid van het scherm te veranderen.
Home (startpagina) of Q.MENU	Hiermee geeft u het menu Optie weer.
Verbergen	Hiermee verbergt u het venster met opties. Om de opties weer te geven, drukt u op OK .
EXIT (Afsluiten)	Wanneer u op de toets EXIT (Afsluiten) drukt terwijl de muzikspeler wordt weergegeven, wordt alleen de muziek gestopt en schakelt de speler niet terug naar normale TV-weergave. Wanneer u op de toets EXIT (Afsluiten) drukt terwijl de muziek is gestopt of terwijl de muzikspeler is verborgen, gaat de speler terug naar normale TV-weergave.
< of >	Wanneer u tijdens het afspelen op de toets < of > drukt, kunt u een cursor weergegeven die de positie aangeeft.

Tips voor het afspelen van muziekbestanden

- Dit apparaat ondersteunt de ID3-tag in MP3-bestanden niet.

! OPMERKING

- Bij niet-ondersteunde bestanden wordt als voorbeeldweergave alleen een pictogram getoond .
- Abnormale bestanden worden als bitmap getoond .
- Een beschadigd of corrupt muziekbestand wordt niet afgespeeld, en 00:00 wordt getoond.
- Een muziekdownload van een betaalservice met auteursrechtbescherming wordt niet gestart, maar er wordt onjuiste informatie getoond in de afspeeltijd.
- De schermbeveiliging wordt gestopt als u op de toets OK of  drukt.
- De toetsen PLAY (Afspelen ) , PAUSE (Pauzeren ) ,  ,  en  op de afstandsbediening zijn ook beschikbaar in deze modus.
- U kunt de toets  gebruiken om het volgende muzieknummer te kiezen en de toets  om het vorige nummer te kiezen.

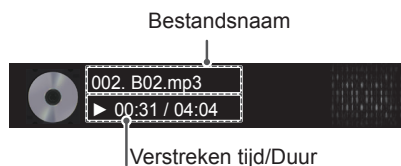

Muziekopties

- 1 Druk op **Q.MENU** voor toegang tot de **pop-upmenu's**.
- 2 Druk op de navigatietoetsen om naar **Stel audio afspelen in.** of **Stel audio in.** te gaan en druk op **OK**.

! OPMERKING

- Optiewaarden die in **Filmlijst** worden gewijzigd, hebben geen invloed op **Fotolijst** en **Muzieklijst**.
- Optiewaarden die in **Fotolijst** en **Muzieklijst** worden gewijzigd, worden ook in **Fotolijst** en **Muzieklijst**, maar niet in **Filmlijst** gewijzigd.

Wanneer u **Stel audio afspelen in.** kiest:

- 1 Druk op de navigatietoetsen om **Herhalen of Willekeurig** te kiezen.
- 2 Druk op de navigatietoetsen om naar de juiste instellingen te gaan en pas deze aan.

Wanneer u **Stel audio in.** kiest:

- 1 Druk op de navigatietoetsen om **Geluidsmodus, Auto volume, Heldere stem II** of **Balans** te kiezen.
- 2 Druk op de navigatietoetsen om de juiste instellingen te maken. (Zie pag.73)

DivX® VOD-gids

(Behalve voor 50PV250N, 50PT250N)

DivX® VOD-registratie

Ga naar www.divx.com/vod en registreer uw apparaat met de 10-cijferige DivX-registratiecode om gekochte of gehuurde DivX® VOD-inhoud te kunnen afspelen.

- 1 Druk op **Beginscherm** voor toegang tot de hoofdmenu's.
- 2 Druk op de navigatietoetsen om naar **MIJN MEDIA** te gaan en druk op **OK**.
- 3 Druk op de blauwe toets.
- 4 Druk op de navigatietoetsen om naar **DivX-reg.code** te gaan en druk op **OK**.
- 5 Lees de registratiecode van uw TV.
- 6 Nadat u klaar bent, drukt u op **EXIT (Afsluiten)**.
Wanneer u wilt terugkeren naar het vorige menu, drukt u op **BACK (Terug)**.



! OPMERKING

- Filmbestanden worden als volgt ondersteund
Resolutie: minder dan 1920x1080 pixels (BxH)
Framesnelheid: minder dan 30 frames/sec (1920x1080), minder dan 60 frames/sec (minder dan 1280x720)
- Videocodecs: MPEG 1, MPEG 2, MPEG 4, H.264/AVC, DivX 3.11, DivX 4.12, DivX 5.x, DivX 6, Xvid 1.00, Xvid 1.01, Xvid 1.02, Xvid 1.03, Xvid 1.10-beta1, Xvid 1.10-beta2, JPEG, VC1, Sorenson H.263/H.264.

Registratiecode DivX® VOD ongedaan maken

Ga naar www.divx.com/vod en voer de 8-cijferige DivX-code in voor het ongedaan maken van de registratie van uw apparaat.

- 1 Druk op **Home (startpagina)** voor toegang tot de hoofdmenu's.
- 2 Druk op de navigatietoetsen om naar **MIJN MEDIA** te gaan en druk op **OK**.
- 3 Druk op de blauwe toets.
- 4 Druk op de navigatietoetsen om naar **DivX deactiveren** te gaan en druk op **OK**.
- 5 Druk op de navigatietoetsen om ter bevestiging **Ja** te kiezen.



- 6 Nadat u klaar bent, drukt u op **EXIT (Afsluiten)**.
Wanneer u wilt terugkeren naar het vorige menu, drukt u op **BACK (Terug)**.

! OPMERKING

- Zodra de registratie ongedaan is gemaakt, dient u uw apparaat opnieuw te registreren om DivX® VOD-inhoud te kunnen afspelen.

DE TV-INSTELLINGEN AANPASSEN

Toegang tot de hoofdmenu's

- 1 Druk op **Home (startpagina)** voor toegang tot de hoofdmenu's.
- 2 Druk op de navigatietoetsen om naar een van de volgende menu's te gaan en druk op **OK**.
- 3 Druk op de navigatietoetsen om naar de gewenste instelling of optie te gaan en druk op **OK**.
- 4 Nadat u klaar bent, drukt u op **EXIT** (Afsluiten).

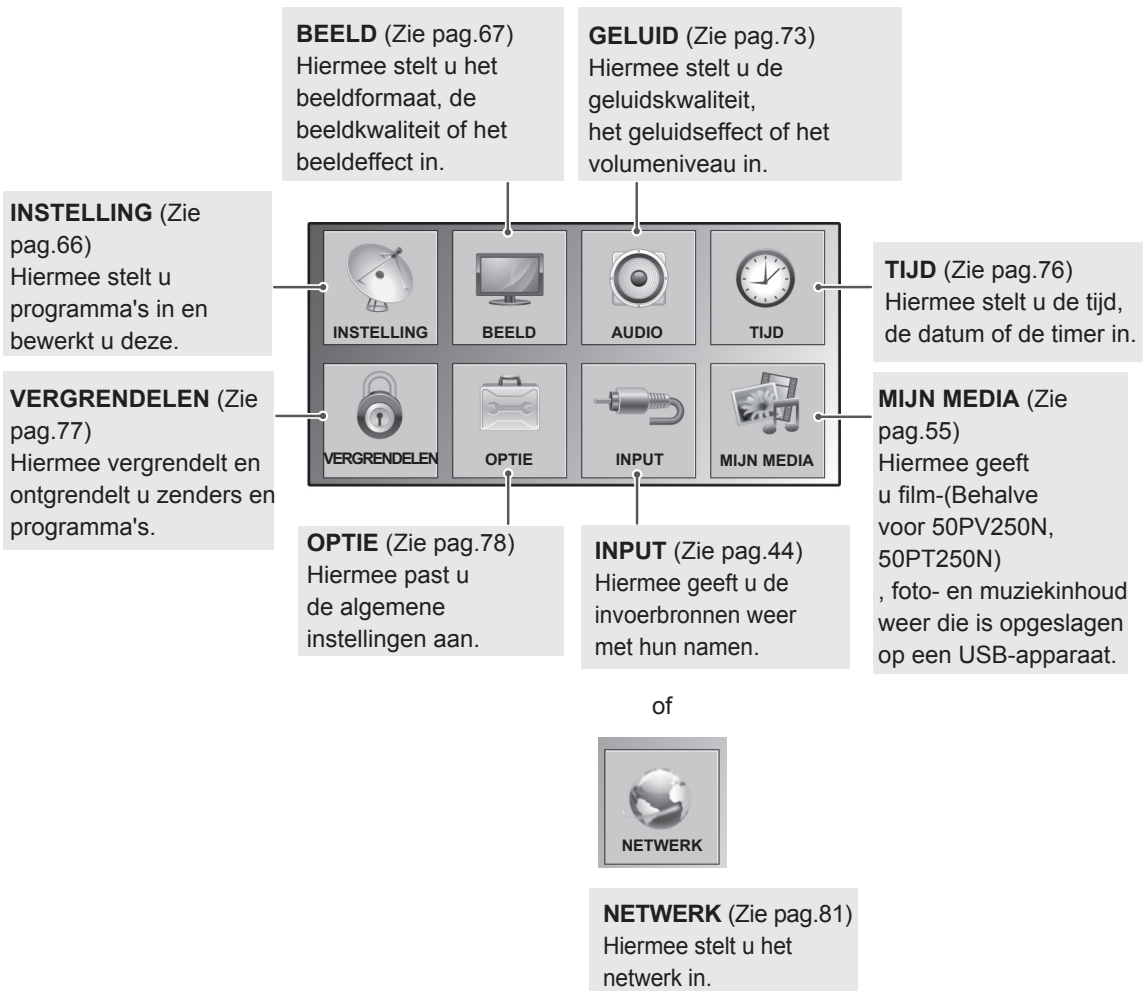

Instellingen aanpassen

Instellingen voor INSTELLING

- 1 Druk op **Home (startpagina)** voor toegang tot de hoofdmenu's.
- 2 Druk op de navigatietoetsen om naar **INSTELLING** te gaan en druk op **OK**.
- 3 Druk op de navigatietoetsen om naar de gewenste instelling of optie te gaan en druk op **OK**.
 - Om terug te keren naar het vorige niveau, drukt u op **BACK** (Terug).
- 4 Nadat u klaar bent, drukt u op **EXIT (Afsluiten)**.

- Uw TV kan afwijken van de getoonde afbeelding.



De beschikbare programma-instellingen worden hieronder beschreven:

Instelling	Beschrijving
Automatisch afstemmen	Hiermee kunt u via de antenne- of kabelinvoer op alle beschikbare programma's afstemmen en deze opslaan (Zie pag.31).
Handmatig afstemmen	Hiermee kunt u handmatig op de gewenste programma's afstemmen en deze opslaan (Zie pag.34).
Programmabewerking	Hiermee bewerkt u programma's (Zie pag.36).
Signaal versterker	Hiermee stelt u de optimale gevoeligheid in op basis van de signaalontvangst (Zie pag.36).
CI-informatie	Hiermee kunt u een aantal gescrambelde services (betaalservices) bekijken. (Zie pag.38).
Kabel DTV-instelling (alleen in kabelmodus)	De reeks waaruit een gebruiker kan kiezen in het menu Serviceprovider verschilt al naar gelang het aantal serviceproviders dat in elk land wordt ondersteund. Als het aantal ondersteunde serviceproviders voor een land 1 is, wordt de corresponderende functie gedeactiveerd. Nadat u de Serviceprovider hebt gewijzigd, verschijnt een waarschuwing met de mededeling dat de zenderkaart wordt gewist wanneer u op de toets OK drukt of Sluiten kiest. Er wordt een venster voor automatisch afstemmen weergegeven wanneer u ' JA ' kiest (Zie pag.33).

Instellingen voor BEELD















- Uw TV kan afwijken van de getoonde afbeelding.

- 1 Druk op **Home (startpagina)** voor toegang tot de hoofdmenu's.
- 2 Druk op de navigatietoetsen om naar **BEELD** te gaan en druk op **OK**.
- 3 Druk op de navigatietoetsen om naar de gewenste instelling of optie te gaan en druk op **OK**.
- Om terug te keren naar het vorige niveau, drukt u op **BACK** (Terug).
- 4 Nadat u klaar bent, drukt u op **EXIT (Afsluiten)** .



De beschikbare beeldinstellingen worden hieronder beschreven:

Instelling	Beschrijving
Beeldverhouding	Hiermee verandert u het beeldformaat om naar de beelden op hun optimale formaat te kijken (Zie pag.42).
Picture Wizard	Hiermee verandert u de beeldkwaliteit en kalibreert u het scherm door de aanwijzingen op het scherm te volgen. De aangepaste opties worden opgeslagen als Expert1 in de Beeldmodus .
Standaard	Modus voor het instellen van de standaardbeeldkwaliteit. (Zwart niveau, Wit niveau, Tint, Kleur, Horizontale scherpte, Verticale scherpte, Backlight (alleen LCD-TV/LED LCD-TV))
Voorkeur	Modus voor het instellen van de voorkeursbeeldkwaliteit van de gebruiker in plaats van de standaardbeeldkwaliteit. (Zwart niveau, Wit niveau, Tint, Kleur, Scherpte, Dynamisch Contrast, Kleurtemperatuur, Backlight (alleen LCD-TV/LED LCD-TV))
<p>! OPMERKING</p> <ul style="list-style-type: none"> • Indien u de instelling stopt voor de definitieve fase, zullen de wijzigingen niet worden toegepast. • Als u de Picture Wizard gebruikt, zal de energiebesparingsfunctie automatisch worden uitgeschakeld. • Om de veranderingen die zijn aangebracht door Picture Wizard te resetten, gebruikt u Reset beeldinstellingen wanneer Beeldmodus is ingesteld op Expert1. • In de modus RGB-PC/HDMI-PC/DVI-PC worden de gewijzigde waarden voor Kleur, Tint en H/V-scherpte niet toegepast. 	
Stroombesparing	Hiermee verlaagt u het stroomverbruik door de helderheid van het scherm te verlagen.
Optie	
Intelligente sensor (alleen plasma-TV) of Automatisch (alleen LCD-TV/LED LCD-TV)	*Deze functie is niet bij alle modellen beschikbaar. De meest geschikte helderheid wordt automatisch ingesteld volgens de omgevingscondities.
Uit	De Stroombesparing is uitgeschakeld
Minimaal/Medium/Maximaal	Hiermee kiest u het niveau van de helderheid.
Scherm uit	Het scherm wordt na 3 seconden uitgeschakeld.
<p>! OPMERKING</p> <ul style="list-style-type: none"> • Wanneer u Scherm uit kiest, wordt het scherm binnen drie seconden uitgeschakeld en wordt de functie Scherm uit gestart. • Als u "Stroombesparing-Automatisch" (afhankelijk van het model), Maximaal" instelt, werkt Backlight niet. (Alleen bij LCD TV/LED LCD TV) • Als u "Stroombesparing-Intelligente sensor" instelt, werken Scherpte, Kleur en Kleurtemperatuur niet. (Alleen bij plasma-TV) • Wanneer u Automatisch kiest, wordt Backlight automatisch ingesteld met behulp van de intelligente sensor aan de hand van de omgevingsomstandigheden indien de intelligente sensor aanwezig is in de TV. (Alleen LCD-TV/LED LCD-TV) (afhankelijk van het model) 	

Instelling	Beschrijving
Beeldmodus	Hiermee kiest u een van de vooraf ingestelde beelden of past u de opties van elke modus aan om de beste prestaties van het TV-scherm te krijgen. U kunt ook in elke modus geavanceerde opties instellen. De beschikbare, vooraf ingestelde beeldmodi verschillen afhankelijk van de TV.
	Modus
Intelligente sensor (alleen LCD-TV)	Hiermee wordt het beeld aangepast aan de omstandigheden van de omgeving.
Levendig	Hiermee stelt u het videobeeld in op een winkelomgeving door het contrast, de helderheid, de kleur en de scherpte aan te passen.
Standaard	Hiermee stelt u het beeld in op een normale omgeving.
 (Alleen plasma-TV)	Hiermee optimaliseert u het stroomverbruik.
Bioscoop,  Bioscoop of  Bioscoop	Hiermee optimaliseert u het videobeeld voor een bioscoopgevoel om van films te genieten alsof u in een bioscoop zit.
 Bright Room (Alleen plasma-TV)	Dit is de specificatie om het TV-kijken in Bright Room te optimaliseren.
Sport	Hiermee optimaliseert u het videobeeld voor snelle en dynamische acties door de primaire kleuren, zoals wit of bijvoorbeeld van gras of blauwe lucht, te benadrukken.
Game	Hiermee optimaliseert u het videobeeld voor het spelen van snelle games, zoals op een PC-scherm.
Foto(afhankelijk van het model)	Hiermee wordt het stilstaande beeld geoptimaliseerd, zoals bij een in USB-modus. » b.v.) bij het aansluiten van het externe apparaat zoals een DSLR.
 Expert	Hiermee past u de gedetailleerde videobeeldinstellingen aan voor zowel gewone kijkers als videodeskundigen.
	<div data-bbox="340 991 568 1025" style="border: 1px solid black; border-radius: 10px; padding: 10px;"> <p> OPMERKING</p> <ul style="list-style-type: none"> • Met Beeldmodus stelt u de TV in op de best mogelijke beeldkwaliteit. Kies de fabrieksinstelling in het menu Beeldmodus op basis van de programmacategorie. • Als de functie Intelligente sensor ingeschakeld is, wordt het meest geschikte beeld automatisch volgens de omgevingscondities ingesteld. • U kunt de Beeldmodus ook aanpassen in het Q.Menu. •  Automatische stroombesparing: optimale beperking van het energieverbruik zonder dat de beeldkwaliteit wordt aangetast. (Alleen plasma-TV) • Als u "Beeldmodus - Bioscoop,  Bright Room" aanpast, werkt de functie "Stroombesparing -Intelligente sensor, Minimaal, Medium, Maximaal" niet. (Alleen plasma-TV) • Als u "Beeldmodus- " aanpast, werkt de functie "Stroombesparing-Uit, Minimaal, Medium, Maximaal" niet. (Alleen plasma-TV) »  Bioscoop of  Bioscoop (alleen plasma-TV): een bioscoopkwaliteitmodus voor de ervaring van het kijken naar een film thuis. De gebruiker kan genieten van het hoogste niveau wat betreft beeldkwaliteit bij iedere film, zonder afzonderlijke aanpassingen te hoeven maken. Bioscoop levert de beste schermkwaliteit wanneer het donker is. Na het kiezen van  Bioscoop,  Bright Room wordt de beeldverhouding gewijzigd in Scannen. »  Bioscoop (Thomlinson Holman Experiment) is de certificatiestandaard voor audio en video van THX die is opgesteld door George Lucas, regisseur van de film Star Wars, en door Thomlinson. Dit is het te certificeren product in het THX-schermgebied en garandeert schermkwaliteit die beter is dan de standaardspecificatie voor weergave in zowel hardware als software. </div>

Instelling	Beschrijving													
TruMotion (Alleen LCD-TV/ LED LCD-TV)	<p>*Deze functie is niet bij alle modellen beschikbaar. Wordt gebruikt voor de beste, scherpste beeldkwaliteit zonder bewegingsonscherpte of flikkeringen bij het afspelen van beelden. Deze functie is niet beschikbaar in de modi RGB-PC en HDMI-PC. Indien u "TruMotion" activeert, kan er storing op het beeld verschijnen. Schakel "TruMotion" "Uit" indien dit gebeurt. Als u "Beeldmodus-Game" kiest, stel "TruMotion" dan op "Uit" in.</p> <p>Optie</p> <table border="1" data-bbox="275 423 1227 683"> <tr> <td data-bbox="275 423 485 459">Hoog</td> <td data-bbox="485 423 1227 459">Hiermee krijgt u een soepelere beeldbeweging.</td> </tr> <tr> <td data-bbox="275 459 485 515">Laag</td> <td data-bbox="485 459 1227 515">Hiermee krijgt u een soepele beeldbeweging. Gebruik deze instelling bij standaardgebruik.</td> </tr> <tr> <td data-bbox="275 515 485 552">Uit</td> <td data-bbox="485 515 1227 552">Hiermee schakelt u TruMotion uit.</td> </tr> <tr> <td data-bbox="275 552 485 608">Gebruiker</td> <td data-bbox="485 552 1227 608">Wanneer TrueMotion is ingeschakeld, kunt u het niveau van Judder en Blur afzonderlijk aanpassen.</td> </tr> <tr> <td data-bbox="275 608 485 645">Judder</td> <td data-bbox="485 608 1227 645">Hiermee kunt u eventuele beeldruis onderdrukken.</td> </tr> <tr> <td data-bbox="275 645 485 683">Blur</td> <td data-bbox="485 645 1227 683">Hiermee kunt u nabeeld op het scherm onderdrukken.</td> </tr> </table>		Hoog	Hiermee krijgt u een soepelere beeldbeweging.	Laag	Hiermee krijgt u een soepele beeldbeweging. Gebruik deze instelling bij standaardgebruik.	Uit	Hiermee schakelt u TruMotion uit.	Gebruiker	Wanneer TrueMotion is ingeschakeld, kunt u het niveau van Judder en Blur afzonderlijk aanpassen.	Judder	Hiermee kunt u eventuele beeldruis onderdrukken.	Blur	Hiermee kunt u nabeeld op het scherm onderdrukken.
Hoog	Hiermee krijgt u een soepelere beeldbeweging.													
Laag	Hiermee krijgt u een soepele beeldbeweging. Gebruik deze instelling bij standaardgebruik.													
Uit	Hiermee schakelt u TruMotion uit.													
Gebruiker	Wanneer TrueMotion is ingeschakeld, kunt u het niveau van Judder en Blur afzonderlijk aanpassen.													
Judder	Hiermee kunt u eventuele beeldruis onderdrukken.													
Blur	Hiermee kunt u nabeeld op het scherm onderdrukken.													
Scherf	<p>Hiermee kunt u de opties voor PC-weergave aanpassen.</p> <p>Optie</p> <table border="1" data-bbox="275 759 1227 1002"> <tr> <td data-bbox="275 759 485 795">Resolutie</td> <td data-bbox="485 759 1227 795">Hiermee kiest u de juiste resolutie voor uw PC.</td> </tr> <tr> <td data-bbox="275 795 485 852">Automatisch configureren</td> <td data-bbox="485 795 1227 852">Hiermee stelt u de TV in op het automatisch optimaliseren van de opties voor het TV-scherf.</td> </tr> <tr> <td data-bbox="275 852 485 888">Positie</td> <td data-bbox="485 852 1227 888">Hiermee plaatst u het beeld in de juiste positie.</td> </tr> <tr> <td data-bbox="275 888 485 925">Formaat</td> <td data-bbox="485 888 1227 925">Hiermee past u het beeldformaat aan.</td> </tr> <tr> <td data-bbox="275 925 485 962">Fase</td> <td data-bbox="485 925 1227 962">Hiermee voorkomt u horizontale strepen.</td> </tr> <tr> <td data-bbox="275 962 485 1002">Resetten</td> <td data-bbox="485 962 1227 1002">Hiermee kunt u de standaardinstellingen van de opties herstellen.</td> </tr> </table>		Resolutie	Hiermee kiest u de juiste resolutie voor uw PC.	Automatisch configureren	Hiermee stelt u de TV in op het automatisch optimaliseren van de opties voor het TV-scherf.	Positie	Hiermee plaatst u het beeld in de juiste positie.	Formaat	Hiermee past u het beeldformaat aan.	Fase	Hiermee voorkomt u horizontale strepen.	Resetten	Hiermee kunt u de standaardinstellingen van de opties herstellen.
Resolutie	Hiermee kiest u de juiste resolutie voor uw PC.													
Automatisch configureren	Hiermee stelt u de TV in op het automatisch optimaliseren van de opties voor het TV-scherf.													
Positie	Hiermee plaatst u het beeld in de juiste positie.													
Formaat	Hiermee past u het beeldformaat aan.													
Fase	Hiermee voorkomt u horizontale strepen.													
Resetten	Hiermee kunt u de standaardinstellingen van de opties herstellen.													

Standaardbeeldopties

Instelling	Beschrijving
Backlight (alleen LCD-TV/LED LCD-TV)	Hiermee stelt u de helderheid van het scherm in door de LCD-achtergrondverlichting te regelen. Als u het helderheidsniveau verlaagt, wordt het scherm donkerder en wordt het stroomverbruik verlaagd zonder verlies van videosignaal. <ul style="list-style-type: none"> • Als u "Stroombesparing - Automatisch, Maximaal" gebruikt, zal Backlight niet beschikbaar zijn. • Voordelen van Backlight <ul style="list-style-type: none"> - Het elektriciteitsverbruik wordt teruggebracht naar 60%. - De helderheid van de kleur zwart wordt verminderd. (Nu het zwart meer diepte heeft, geniet u van een betere beeldkwaliteit.) - U kunt de helderheid aanpassen en de oorspronkelijke signaalresolutie behouden.
Contrast	Hiermee verhoogt of verlaagt u het bereik van het videosignaal. U kunt Contrast gebruiken wanneer het heldere deel van het beeld verzadigd is.
Helderheid	Past het basisniveau van het signaal in het beeld aan.
Scherpte	Past het scherpteniveau in de randen tussen de lichte en donkere gebieden van het beeld aan. Hoe lager het niveau, hoe zachter het beeld.
Kleur	Past de intensiteit van alle kleuren aan.
Tint	Past de balans tussen de rode en groene niveaus aan.
Kleurtemperatuur	Stel in op warm om de warmere kleuren, zoals rood, te verbeteren, of op koel om koelere kleuren, zoals blauw, te verbeteren.
Geavanceerde besturing of Expert besturing	Hiermee kunt u de geavanceerde opties aanpassen.
Reset beeldinstellingen	Hiermee kunt u de standaardinstellingen van de opties van elke modus herstellen.

**OPMERKING**

- U kunt de kleur, scherpte en tint niet aanpassen in de RGB-PC-/HDMI-PC-modus.

Geavanceerde beeldopties (afhankelijk van het model)

Instelling	Beschrijving
Dynamisch Contrast	Past het contrast aan zodat deze op het beste niveau blijft volgens de helderheid van het scherm. Het beeld wordt verbeterd door heldere delen helderder te maken en donkere delen donkerder te maken.
Dynamische Kleuren	Past schermkleuren aan zodat ze levendiger, rijker en duidelijker zijn. Deze functie verbetert de kleurtinten, de verzadiging en de luminantie zodat rood, blauw, groen en wit er levendiger uitzien.
Clear White	Hiermee wordt de witruimte van het scherm helderder en duidelijker gemaakt.
Kleur van huid	Hiermee wordt de huidskleur van het beeld aangepast zodat de gebruiker een favoriete huidskleur kan instellen.
Ruisonderdrukking	Vermindert storingen op het beeld zonder dat de beeldkwaliteit verslechtert.
Digitale ruisonderdrukking	Hiermee worden oneffenheden verminderd wat betreft MPEG-gecomprimeerde video.
Gamma	U kunt de helderheid van een donker gebied en een gebied met het gemiddelde grijsniveau van het beeld aanpassen. » Laag: donkere en middelgrijze gebieden helderder maken. » Medium: het originele beeldniveau weergeven. » High: donkere en middelgrijze gebieden donkerder maken.
Zwart niveau	Hiermee stelt u het zwartniveau van het scherm in op het gewenste niveau. Deze functie is beschikbaar in de volgende modi: AV(NTSC-M), HDMI, Component of USB (alleen plasma-TV). » Laag: de reflectie van het scherm wordt donkerder. » Hoog: de reflectie van het scherm wordt helderder. » Automatisch: hiermee wordt het zwartniveau van het scherm automatisch ingesteld op Hoog of Laag conform het invoersignaalniveau.
Eye care	Hiermee past u de helderheid van het scherm aan om te voorkomen dat het scherm te helder wordt. Dimt zeer heldere beelden. Deze functie is uitgeschakeld in " Beeldmodus-Levendig, Bioscoop, Expert1, Expert2, Intelligente sensor ".
Echte bioscoop of Filmmodus	Hiermee zorgt u ervoor dat in filmbeeld opgenomen videoclips er natuurlijker uitzien doordat het trileffect tot een minimum wordt beperkt. DVD- en Blu-ray-films worden met 24 frames per seconde (fps) opgenomen. Met LG RealCinema wordt met TruMotion elk frame vijf keer in 1/24 seconde verwerkt zodat 120 fps ontstaan, of wordt zonder TruMotion elk frame twee keer in 1/24 seconde verwerkt zodat 48 fps ontstaan, waardoor het trileffect volledig wordt voorkomen.
Kleurbereik	Hierdoor wordt het kleurgebruik gemaximaliseerd voor een hogere kleurkwaliteit. » Standaard: geeft de standaardset kleuren weer. » Breed: geeft een hoger aantal kleuren weer.
Randen verbeteren	De randen van het beeld worden duidelijker en scherper, maar blijven natuurlijk.
XVYCC (beschikbaar in de modi Bioscoop en Expert)	*Deze functie is niet bij alle modellen beschikbaar. Deze functie geeft rijkere kleuren weer. Functie voor kleuruitleiding en verbetering van het videosignaal. Deze functie is ingeschakeld in " Beeldmodus - Bioscoop, Expert " als het xVYCC-signaal via HDMI wordt ingevoerd.
Expertpatroon (beschikbaar in de Expert-modus)	Dit is het patroon dat nodig is voor expert-aanpassing. Deze functie is geactiveerd in " Beeldmodus - Expert " als u naar DTV kijkt.
Kleurenfilter	Dit is de functie voor het filteren van de specifieke kleuren van de video. U kunt het RGB-filter gebruiken om de kleurverzadiging en de kleurtint accuraat in te stellen.

Geavanceerde beelddopties (afhankelijk van het model)

Instelling	Beschrijving	
Kleurtemperatuur	Hiermee past u de algehele kleurweergave van het scherm aan door de witbalans te veranderen.	
	Plasma-TV	<p>a. Methode: 2 punten</p> <ul style="list-style-type: none"> • Patroon: Intern, Extern • - Rood/Groen/Blauw Contrast, Rood/Groen/Blauw Helderheid: het aanpassingsbereik is -50 tot +50. <p>b. Methode: 20 punten IRE</p> <ul style="list-style-type: none"> • IRE (Institute of Radio Engineers) is de eenheid voor het weergeven van de grootte van het videosignaal en kan worden ingesteld op 5, 10, 15 tot 100 plasma-TV. U kunt Rood, Groen of Blauw volgens elke instelling aanpassen. • Rood/Groen/Blauw: het aanpassingsbereik is -50 tot +50. <p>c. Toepassen op alle invoer</p>
	LCD/LED LCD-TV	<p>b. Methode: 10 punten IRE</p> <ul style="list-style-type: none"> • Patroon: Intern, Extern • IRE (Institute of Radio Engineers) is de eenheid waarmee de grootte van het videosignaal wordt weergegeven en kan worden ingesteld op 10, 20, 30 tot 100. U kunt Rood, Groen of Blauw aanpassen volgens elke instelling. • Luminantie: deze functie toont de berekende luminantiewaarde voor 2.2 gamma. U kunt indien gewenst een luminantiewaarde van 100 IRE invoeren, dan wordt de doelluminantiewaarde voor 2.2 gamma getoond bij elke 10 stappen van 10 IRE tot 90 IRE. • Rood/Groen/Blauw: het aanpassingsbereik is -50 tot +50. <p>c. Toepassen op alle invoer</p>
Kleurbeheersysteem	<p>Dit hulpmiddel wordt gebruikt door deskundigen om met behulp van testpatronen aanpassingen aan te brengen. Er zijn geen gevolgen voor andere kleuren, maar met het hulpmiddel kunnen wel de zes kleurgebieden (rood, groen, blauw, cyaan, magenta, geel) selectief worden aangepast.</p> <p>Het kleurverschil is misschien niet duidelijk, zelfs indien u aanpassingen voor algemene video invoert.</p> <p>Aanpassen van Rood/Groen/Blauw/Geel/Cyaan/Magenta. Rood/Groen/Blauw/Geel/Cyaan/Magenta Kleur: het aanpassingsbereik is -30 tot +30. Rood/Groen/Blauw/Geel/Cyaan/Magenta Tint: het aanpassingsbereik is -30 tot +30. Deze functie is uitgeschakeld in de modi RGB-PC en HDMI-PC.</p>	

Instellingen voor GELUID

- Uw TV kan afwijken van de getoonde afbeelding.

- 1 Druk op **Home (startpagina)** voor toegang tot de hoofdmenu's.
- 2 Druk op de navigatietoetsen om naar **GELUID** te gaan en druk op **OK**.
- 3 Druk op de navigatietoetsen om naar de gewenste instelling of optie te gaan en druk op **OK**.
- Om terug te keren naar het vorige niveau, drukt u op **BACK (Terug)**.
- 4 Nadat u klaar bent, **drukt u op EXIT (Afsluiten)**.

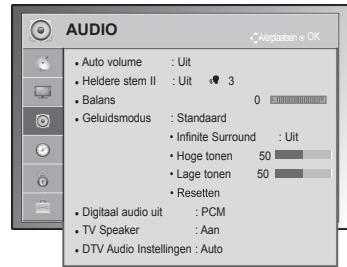

De beschikbare geluidsinstellingen worden hieronder beschreven:

Instelling	Beschrijving
Auto volume	Hiermee activeert u de functie Auto volume die het volumeniveau gelijk houdt wanneer u de zender verandert. Het volumeniveau kan veranderen als gevolg van verschillen in de signaalomstandigheden tussen de zenders.
Heldere stem II	Hiermee stelt u in of de duidelijkheid van de menselijke stem wordt verbeterd. U kunt de mate van duidelijkheid aanpassen wanneer deze functie is ingeschakeld. <div style="border: 1px solid black; padding: 5px; margin-top: 10px;"> <p>! OPMERKING</p> <ul style="list-style-type: none"> • Als u "Aan" kiest voor Heldere stem II, werkt de functie Infinite Surround niet. • Selecteer niveaus van '-6' tot '+6'. </div>
Balans	Hiermee past u de balans tussen de linker- en rechterluidspreker aan op basis van de eigenschappen van het vertrek.
Geluidsmodus	Hiermee kiest u een van de vooraf ingestelde geluidsmodi of past u de opties van elke modus aan.
Modus	
Standaard	Kies dit wanneer u geluid van standaardkwaliteit wilt.
Muziek	Kies dit wanneer u naar muziek luistert.
Bioscoop	Kies dit wanneer u naar een film kijkt.
Sport	Kies dit wanneer u naar een sportevenement kijkt.
Game	Kies dit wanneer u een game speelt.
Optie	
Infinite Surround	Infinite Surround is een gepatenteerde, door LG ontwikkelde technologie voor de verwerking van geluidssignalen die een alles omringende 5.1 surround sound- indruk mogelijk maakt met slechts twee frontluidsprekers.
Hoge tonen	Hiermee regelt u de dominante geluiden in de uitvoer. Wanneer u de hoge tonen verhoogt, wordt de uitvoer van het hogere frequentiebereik hoger.
Lage tonen	Hiermee regelt u de zachtere geluiden in de uitvoer. Wanneer u de lage tonen verhoogt, wordt de uitvoer van het lagere frequentiebereik hoger.
Resetten	Hiermee kunt u de geluidsmodus resetten op de standaardinstelling.

Instelling	Beschrijving		
Digitaal audio uit	<p>Met deze functie kunt u uw favoriete digitale audio-uitvoer kiezen. Indien Dolby Digital beschikbaar is, kiest u Auto in het menu Digitaal audio uit, zodat de SPDIF-uitvoer (Sony Philips Digital Interface) wordt ingesteld op Dolby Digital. Indien Auto wordt gekozen in het menu Digitaal audio uit wanneer Dolby Digital niet beschikbaar is, zal de SPDIF-uitvoer PCM (Pulse-code modulatie) betreffen. Zelfs wanneer zowel Dolby Digital als een Taal voor audio is ingesteld in een zender die in Dolby Digital uitzendt, wordt alleen Dolby Digital afgespeeld.</p>		
	Item	Audio-ingang	Digitale audio-uitgang
	Automatisch	MPEG Dolby Digital Dolby Digital Plus HE-AAC	PCM Dolby Digital Dolby Digital Dolby Digital
	PCM	Alle	PCM
TV Speaker	<p>Hiermee schakelt u de ingebouwde luidspreker van de TV in bij gebruik van een extern Hi-Fi-systeem. U kunt de luidspreker van de TV gebruiken als een geluidsuitvoerapparaat, zelfs als er geen video-invoer is.</p> <div style="border: 1px solid black; padding: 5px; margin-top: 10px;"> <p> OPMERKING</p> <ul style="list-style-type: none"> Als TV Speaker is uitgeschakeld terwijl Simplink Home Theater in gebruik is, wordt het geluid automatisch uitgevoerd naar de Home Theater-luidspreker. Als TV Speaker is ingeschakeld, wordt het geluid uitgevoerd naar de luidspreker van de TV. Sommige menu's in GELUID zijn uitgeschakeld wanneer TV Speaker is ingesteld op Uit. </div>		
DTV Audio Instellingen (alleen in de Digitaalmodus)	<p>Indien er andere audiotypen bestaan in een invoersignaal, kunt u met deze functie het gewenste audiotype kiezen.</p>		
	Modus		
	Automatisch	<p>Automatische uitvoer in de volgorde HE-AAC > Dolby Digital+ > Dolby Digital > MPEG (behalve voor Italië). Automatische uitvoer in de volgorde HE-AAC > Dolby Digital+ > MPEG > Dolby Digital (alleen in Italië).</p>	
	HE-AAC, Dolby Digital+, Dolby Digital, MPEG	<p>Hiermee kunnen gebruikers het gewenste audiotype kiezen. Als bijvoorbeeld MPEG is gekozen, wordt altijd MPEG uitgevoerd. Als MPEG niet wordt ondersteund, wordt er een ander audiotype ingesteld.</p>	
	Zie pag.78 (Keuze Taal voor audio)		

Stereo/Dual-ontvangst (alleen in analoge modus)

Wanneer u een programma kiest, wordt de geluidsinformatie van die zender samen met het programmanummer en de zendernaam weergegeven.

- 1 Druk op **Q.MENU** en druk op de navigatietoetsen voor toegang tot **Audio** of **Taal voor audio** en druk op **OK**.
- 2 Druk op de navigatietoetsen om naar de geluidsuitvoer te gaan en druk op **OK**.

Uitzending	Weergave op het scherm
Mono	MONO
Stereo	STEREO
Dual	DUAL I , DUAL II , DUAL I + II

- **Monogeluid kiezen**
Als het stereosignaal bij stereoweergave te zwak is, kunt u naar mono overschakelen. Bij monoweergave neemt de geluidskwaliteit toe.
- **Taal kiezen voor uitzending in twee talen**
Als een programma in twee talen kan worden ontvangen (tweetalig programma) kunt u overschakelen naar DUAL I, DUAL II of DUAL I+II.

- DUAL I** zendt de primaire uitzendtaal naar de luidsprekers.
- DUAL II** zendt de secundaire uitzendtaal naar de luidsprekers.
- DUAL I+II** zendt een afzonderlijke taal naar elke luidspreker.

Nicam-ontvangst (alleen in analoge modus)

Als de TV is uitgerust met een NICAM-ontvanger, kan het kwalitatief hoogstaande digitale NICAM-geluid (Near Instantaneous Companding Audio Multiplex) worden ontvangen.

U kunt het geluidsvermogen kiezen op basis van het type uitzending dat u ontvangt.

- 1 Bij ontvangst van **NICAM-mono** kunt u **NICAM MONO** of **FM MONO** kiezen.
- 2 Bij ontvangst van **NICAM-stereo** kunt u **NICAM STEREO** of **FM MONO** kiezen.
Schakel over op **FM MONO** als het stereosignaal zwak is.
- 3 Bij ontvangst van **NICAM-dual** kunt u **NICAM DUAL I**, **NICAM DUAL II** of **NICAM DUAL I+II** of **FM MONO** kiezen.

Geluidswaergavekeuze luidsprekers

In de AV-, Component-, RGB- en HDMI-modus kunt u de geluidsuitvoer uit de linker- en rechterluidspreker instellen.

Hiermee stelt u de geluidsuitvoer in.

L+R: het audiosignaal van audio-ingang L wordt naar de linkerluidspreker gezonden en het audiosignaal van audio-ingang R wordt naar de rechterluidspreker gezonden.

L+L: het audiosignaal van de audio-ingang L wordt naar de linker- en rechterluidsprekers gezonden.

R+R: het audiosignaal van de audio-ingang R wordt naar de linker- en rechterluidsprekers gezonden.

Instellingen voor TIJD

- Uw TV kan afwijken van de getoonde afbeelding.

- 1 Druk op **Home (startpagina)** voor toegang tot de hoofdmenu's.
- 2 Druk op de navigatietoetsen om naar **TIJD** te gaan en druk op **OK**.
- 3 Druk op de navigatietoetsen om naar de gewenste instelling of optie te gaan en druk op **OK**.
- Om terug te keren naar het vorige niveau, drukt u op **BACK** (Terug).
- 4 Nadat u klaar bent, drukt u op **EXIT** (Afsluiten).

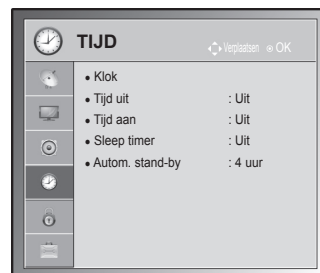

De beschikbare tijdstellingen worden hieronder beschreven:

Instelling	Beschrijving										
Klok	<p>Hiermee stelt u de tijd, datum, tijdzone en zomertijd in. De tijd wordt automatisch ingesteld aan de hand van het signaal van een digitale zender waarin door de zender verschafte tijdinformatie is opgenomen. Als dat niet gebeurt, stelt u de tijd en datum handmatig in.</p> <div style="border: 1px solid black; padding: 5px; margin: 10px 0;"> <p>OPMERKING</p> <ul style="list-style-type: none"> • De TV-tijd wordt ingesteld door de tijd-afwijkinginformatie gebaseerd op de tijdzone en de GMT (Greenwich Mean Time) die tegelijk met het uitgezonden signaal wordt ontvangen en de tijd wordt door een digitaal signaal automatisch ingesteld. • Als de plaatsnaam in Tijdzone is gewijzigd in standaard, kunt u de tijd met 1 uur wijzigen. • Het menu Tijdzone kan worden gewijzigd in de modus Automatisch. </div> <table border="1" style="width: 100%; border-collapse: collapse;"> <thead> <tr> <th style="background-color: #e0e0e0;">Tijdzone</th> </tr> </thead> <tbody> <tr><td>Magadan, Kamtsjatka</td></tr> <tr><td>Vladivostok</td></tr> <tr><td>Jakoetsk</td></tr> <tr><td>Irkoetsk</td></tr> <tr><td>Krasnojarsk</td></tr> <tr><td>Omsk</td></tr> <tr><td>Jekaterinburg</td></tr> <tr><td>Moskou, Samara</td></tr> <tr><td>Kaliningrad</td></tr> </tbody> </table> <p>In deze tabel staan de negen tijdzones van Rusland. Als de gebruiker de tijdzone voor zijn regio kiest, wordt automatisch de tijd voor de geselecteerde regio ingesteld.</p> <p>Als de gebruiker zijn regio heeft gekozen en de televisiezender geen correctie voor de plaatselijke tijd aanbiedt of als de regio-informatie onjuist is, kan de gebruiker de standaard van de tijdzone gebruiken om de juiste tijd in te stellen.</p>	Tijdzone	Magadan, Kamtsjatka	Vladivostok	Jakoetsk	Irkoetsk	Krasnojarsk	Omsk	Jekaterinburg	Moskou, Samara	Kaliningrad
Tijdzone											
Magadan, Kamtsjatka											
Vladivostok											
Jakoetsk											
Irkoetsk											
Krasnojarsk											
Omsk											
Jekaterinburg											
Moskou, Samara											
Kaliningrad											

Instelling	Beschrijving
Tijd aan/Tijd uit	<p>Hiermee stelt u de tijd in waarop de TV automatisch moet worden in- of uitgeschakeld. Om deze functie te kunnen gebruiken, moet van tevoren de huidige tijd en datum zijn ingesteld.</p> <p>OPMERKING</p> <ul style="list-style-type: none"> Als op geen enkele toets wordt gedrukt gedurende 2 uur nadat de TV is ingeschakeld door de functie Tijd aan, wordt de TV automatisch op stand-by gezet. (Behalve voor 22/26/32LK335C, 32/37/42LK455C, 19/22/26/32LV255C, 32/37/42/47LV355C, 32/37/42LK469C, 32/37/42/47LV369C, 22/26/32LK336C, 32/37/42LK456C) Als u zowel de Tijd uit als de Tijd aan instelt op dezelfde tijd, heeft de Tijd uit voorrang boven de Tijd aan.
Sleep timer	Hiermee stelt u de tijdsduur in waarna de TV wordt uitgeschakeld. Als u de TV uitschakelt en weer inschakelt, wordt de functie Sleep timer uitgeschakeld.
Autom. stand-by (afhankelijk van het model)	<p>Als u in de Autom. standby-functie geen toets indrukt, schakelt de TV automatisch over naar de stand-bymodus.</p> <p>OPMERKING</p> <ul style="list-style-type: none"> Deze functie werkt niet tijdens de Store Demo-modus (modus Winkeldemo) of tijdens een software-update.

- Uw TV kan afwijken van de getoonde afbeelding.

Instellingen voor VERGRENDELEN

- Druk op **Home (startpagina)** voor toegang tot de hoofdmenu's.
- Druk op de navigatietoetsen om naar **VERGRENDELEN** te gaan en druk op **OK**.
- Druk op de navigatietoetsen om naar de gewenste instelling of optie te gaan en druk op **OK**.
 - Om terug te keren naar het vorige niveau, drukt u op **BACK** (Terug).
- Nadat u klaar bent, drukt u op **EXIT** (Afsluiten).

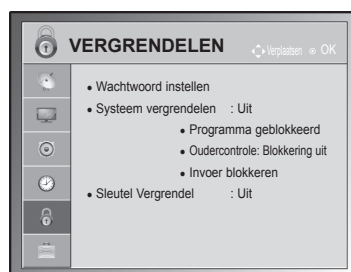

De beschikbare vergrendelingsinstellingen worden hieronder beschreven:

Instelling	Beschrijving
Systeem vergrendelen	Hiermee activeert of deactiveert u het vergrendelingssysteem.
Wachtwoord instellen	<p>Hiermee verandert u het uit vier cijfers bestaande wachtwoord. De standaardinstelling van de PIN-code is "0 0 0 0".</p> <p>Wanneer u Frankrijk als Land kiest, is het wachtwoord niet '0', '0', '0', '0' maar '1', '2', '3', '4'.</p> <p>Wanneer u Frankrijk als Land kiest, kan het wachtwoord niet worden ingesteld als '0', '0', '0', '0'.</p> <p>Druk op de afstandsbediening op '0', '3', '2', '5' als u uw wachtwoord bent vergeten.</p>
Programma geblokkeerd	<p>Hiermee blokkeert u de programma's met ongeschikte inhoud voor kinderen door op de groene toets te drukken. Het pictogram Vergrendelen wordt vóór de geblokkeerde programma's weergegeven. De programma's kunnen worden gekozen, maar het scherm blijft leeg en het geluid wordt gedempt. Om naar een geblokkeerde zender te kunnen kijken, voert u het wachtwoord in.</p> <p>Deze functie is beschikbaar in Systeem vergrendelen "Aan"</p>
Oudercontrole (alleen in de Digitaal-modus)	<p>Deze functie werkt op basis van de gegevens die de omroep verzendt. Als het signaal dus verkeerde gegevens bevat, werkt deze functie niet.</p> <p>Voor toegang tot dit menu is een wachtwoord vereist.</p> <p>Op dit toestel wordt de laatst gebruikte optie onthouden, zelfs wanneer het wordt uitgeschakeld.</p> <p>Deze functie voorkomt dat kinderen sommige tv-programma voor volwassen kunnen zien, afhankelijk van het blokkeringsniveau dat u hebt ingesteld.</p> <p>Voer een wachtwoord in om een geblokkeerd programma te bekijken.</p> <p>De classificatie verschilt per land.</p>
Invoer blokkeren	<p>Hiermee blokkeert u de invoerbonnen.</p> <p>Deze functie is beschikbaar in Systeem vergrendelen "Aan"</p>
Sleutel Vergrendel	Hiermee vergrendelt of ontgrendelt u de knoppen op de TV.

- Uw TV kan afwijken van de getoonde afbeelding.

Instellingen voor OPTIE

- 1 Druk op **Beginscherm** voor toegang tot de hoofdmenu's.
- 2 Druk op de navigatietoetsen om naar **OPTIE** te gaan en druk op **OK**.
- 3 Druk op de navigatietoetsen om naar de gewenste instelling of optie te gaan en druk op **OK**.
 - Om terug te keren naar het vorige niveau, drukt u op **BACK** (Terug).
- 4 Nadat u klaar bent, drukt u op **EXIT (Afsluiten)**.



De beschikbare algemene instellingen worden hieronder beschreven:



Instelling	Beschrijving																
Taal	Hiermee kiest u een taal voor het scherm of geluid.																
	Optie																
Menu Taal	Selecteer de gewenste taal.																
Taal voor audio	Met de audiofunctie kunt u uw voorkeurstaal voor audio kiezen. Indien er geen audiogegevens in een geselecteerde taal worden uitgezonden, wordt de standaardtaal voor audio afgespeeld.																
	<p style="text-align: center;">OSD-informatie taal voor audio</p> <table border="1"> <thead> <tr> <th>Op scherm</th> <th>Status</th> </tr> </thead> <tbody> <tr> <td>N.A</td> <td>Niet beschikbaar</td> </tr> <tr> <td> MPEG</td> <td>MPEG GELUID</td> </tr> <tr> <td> D</td> <td>Dolby Digital Audio</td> </tr> <tr> <td></td> <td>Audio voor "Slechtzienden"</td> </tr> <tr> <td></td> <td>Audio voor "Slechthorenden"</td> </tr> <tr> <td> D+</td> <td>Dolby Digital Plus Audio</td> </tr> <tr> <td></td> <td>HE-AAC-audio</td> </tr> </tbody> </table>	Op scherm	Status	N.A	Niet beschikbaar	MPEG	MPEG GELUID	D	Dolby Digital Audio		Audio voor "Slechtzienden"		Audio voor "Slechthorenden"	D+	Dolby Digital Plus Audio		HE-AAC-audio
Op scherm	Status																
N.A	Niet beschikbaar																
MPEG	MPEG GELUID																
D	Dolby Digital Audio																
	Audio voor "Slechtzienden"																
	Audio voor "Slechthorenden"																
D+	Dolby Digital Plus Audio																
	HE-AAC-audio																
Taal voor ondertiteling	Gebruik de functie Ondertiteling wanneer in twee of meer talen wordt uitgezonden. Indien er geen ondertitelgegevens in een geselecteerde taal worden uitgezonden, wordt de standaardtaal voor ondertiteling getoond.																
	<p style="text-align: center;">Ondertiteling Taal OSD Informatie</p> <table border="1"> <thead> <tr> <th>Op scherm</th> <th>Status</th> </tr> </thead> <tbody> <tr> <td>N.A</td> <td>Niet beschikbaar</td> </tr> <tr> <td> TXT</td> <td>Teletekst Ondertiteling</td> </tr> <tr> <td></td> <td>Ondertiteling voor "Slechthorenden"</td> </tr> </tbody> </table>	Op scherm	Status	N.A	Niet beschikbaar	TXT	Teletekst Ondertiteling		Ondertiteling voor "Slechthorenden"								
Op scherm	Status																
N.A	Niet beschikbaar																
TXT	Teletekst Ondertiteling																
	Ondertiteling voor "Slechthorenden"																
Taal van tekst	Gebruik in digitale modus de functie Taal van tekst wanneer twee of meer teksttalen worden uitgezonden. Als teletekstgegevens niet in een gekozen taal worden uitgezonden, wordt de standaardpagina Taal van tekst weergegeven.																



OPMERKING

- Als de talen die u hebt gekozen als de primaire taal voor audio, ondertiteling en taal van tekst niet worden ondersteund, kunt u een taal selecteren in de tweede categorie.
- De audio/ondertiteling kan in eenvoudiger formaat worden getoond met 1 tot 3 tekens die door de serviceprovider worden uitgezonden.
- Indien u extra Audio (Audio voor slechtzienden/slechthorenden) selecteert, kan een gedeelte van de hoofdaudio wegvallen.

Instelling	Beschrijving											
Land	<p>Hiermee kiest u een gewenst land.</p> <div style="border: 1px solid black; padding: 10px; margin-top: 10px;"> <p> OPMERKING</p> <ul style="list-style-type: none"> Als u de setup van de installatiegids niet afsluit door op BACK (Terug) te drukken of als u de tijd voor de OSD-schermweergave overschrijdt, blijft het installatiemenu zichtbaar tot u het instellen voltooit wanneer u de TV inschakelt. Als u het verkeerde lokale land kiest, kan de teletekst niet correct op het scherm worden weergegeven en kunnen er problemen optreden tijdens het gebruik van teletekst. De functie CI (Common Interface) kan wellicht niet worden toegepast, afhankelijk van de omstandigheden van het land van uitzending. De bedieningstoetsen van de DTV-modus werken mogelijk niet, afhankelijk van de omstandigheden van het land van uitzending. In landen waar nog geen regels voor digitale uitzendingen gelden, is het, afhankelijk van de digitale uitzendingomstandigheden, mogelijk dat bepaalde functies van digitale televisie niet werken. De landinstelling "UK" mag uitsluitend in Groot-Brittannië geactiveerd worden. Als u de landeninstelling instelt op "--", kunt u via de ether uitgezonden Europese digitale TV-programma's ontvangen, maar werken een aantal DTV-functies mogelijk niet goed. </div>											
Hulp uitgeschakeld (alleen in de Digitaal-modus)	<table border="1" style="width: 100%; border-collapse: collapse;"> <thead> <tr> <th colspan="2" data-bbox="299 726 1232 761">Optie</th> </tr> </thead> <tbody> <tr> <td data-bbox="299 761 554 795">Slechthorend</td> <td data-bbox="554 761 1232 795">Deze functie is voor slechthorende mensen.</td> </tr> <tr> <td data-bbox="299 795 554 1064" rowspan="3">Audiobeschrijving</td> <td data-bbox="554 795 1232 954">Deze functie is voor slechtzienden, en geeft uitleg via audio waarin naast de standaardaudio ook een beschrijving van de huidige situatie in een TV-programma wordt verschaft. Indien Audiobeschrijving Aan gekozen is, worden alleen basisaudio en audiobeschrijving verstrekt voor programma's met een audiobeschrijving.</td> </tr> <tr> <td data-bbox="554 954 691 989">Volume</td> <td data-bbox="691 954 1232 989">Hiermee verandert u het volume van Audiobeschrijving.</td> </tr> <tr> <td data-bbox="554 989 691 1064">Pieptoon</td> <td data-bbox="691 989 1232 1064">Hiermee geeft u een pieptoon weer wanneer een programma met audiobeschrijvingsinformatie wordt gekozen.</td> </tr> </tbody> </table>		Optie		Slechthorend	Deze functie is voor slechthorende mensen.	Audiobeschrijving	Deze functie is voor slechtzienden, en geeft uitleg via audio waarin naast de standaardaudio ook een beschrijving van de huidige situatie in een TV-programma wordt verschaft. Indien Audiobeschrijving Aan gekozen is, worden alleen basisaudio en audiobeschrijving verstrekt voor programma's met een audiobeschrijving.	Volume	Hiermee verandert u het volume van Audiobeschrijving.	Pieptoon	Hiermee geeft u een pieptoon weer wanneer een programma met audiobeschrijvingsinformatie wordt gekozen.
Optie												
Slechthorend	Deze functie is voor slechthorende mensen.											
Audiobeschrijving	Deze functie is voor slechtzienden, en geeft uitleg via audio waarin naast de standaardaudio ook een beschrijving van de huidige situatie in een TV-programma wordt verschaft. Indien Audiobeschrijving Aan gekozen is, worden alleen basisaudio en audiobeschrijving verstrekt voor programma's met een audiobeschrijving.											
	Volume	Hiermee verandert u het volume van Audiobeschrijving.										
	Pieptoon	Hiermee geeft u een pieptoon weer wanneer een programma met audiobeschrijvingsinformatie wordt gekozen.										
ISM Methode (Alleen plasma-TV)	<p>Een bevroren of stilstaand beeld dat langdurig op het scherm wordt weergegeven, zal ertoe leiden dat een echobeeld achterblijft, ook nadat een ander beeld wordt weergegeven. Voorkom dat een stilstaand beeld lang op het scherm wordt weergegeven.</p> <table border="1" style="width: 100%; border-collapse: collapse; margin-top: 10px;"> <thead> <tr> <th colspan="2" data-bbox="299 1166 1232 1201">Optie</th> </tr> </thead> <tbody> <tr> <td data-bbox="299 1201 554 1278">White wash</td> <td data-bbox="554 1201 1232 1278">White wash verwijdert ingebrande beelden van het scherm. Opmerking: een ingebrand beeld dat te lang op het scherm is getoond, kan soms niet volledig worden gewist met White wash.</td> </tr> <tr> <td data-bbox="299 1278 554 1383">Orbiter</td> <td data-bbox="554 1278 1232 1383">Orbiter kan helpen om echobeelden te voorkomen. Het is echter het beste om geen vaste beelden op het scherm te laten staan. Om een ingebrand beeld op het scherm te voorkomen, wordt het beeld elke 2 minuten verplaatst.</td> </tr> <tr> <td data-bbox="299 1383 554 1479">Colour Wash</td> <td data-bbox="554 1383 1232 1479">Het kleurblok met het scherm verplaatst een beetje en het witpatroon wordt getoond. Het is moeilijk te zien of er een beeld is ingebrand wanneer het tijdelijke nabeeld wordt verwijderd en het kleurpatroon actief is.</td> </tr> </tbody> </table>		Optie		White wash	White wash verwijdert ingebrande beelden van het scherm. Opmerking: een ingebrand beeld dat te lang op het scherm is getoond, kan soms niet volledig worden gewist met White wash.	Orbiter	Orbiter kan helpen om echobeelden te voorkomen. Het is echter het beste om geen vaste beelden op het scherm te laten staan. Om een ingebrand beeld op het scherm te voorkomen, wordt het beeld elke 2 minuten verplaatst.	Colour Wash	Het kleurblok met het scherm verplaatst een beetje en het witpatroon wordt getoond. Het is moeilijk te zien of er een beeld is ingebrand wanneer het tijdelijke nabeeld wordt verwijderd en het kleurpatroon actief is.		
Optie												
White wash	White wash verwijdert ingebrande beelden van het scherm. Opmerking: een ingebrand beeld dat te lang op het scherm is getoond, kan soms niet volledig worden gewist met White wash.											
Orbiter	Orbiter kan helpen om echobeelden te voorkomen. Het is echter het beste om geen vaste beelden op het scherm te laten staan. Om een ingebrand beeld op het scherm te voorkomen, wordt het beeld elke 2 minuten verplaatst.											
Colour Wash	Het kleurblok met het scherm verplaatst een beetje en het witpatroon wordt getoond. Het is moeilijk te zien of er een beeld is ingebrand wanneer het tijdelijke nabeeld wordt verwijderd en het kleurpatroon actief is.											

Instelling	Beschrijving						
Stroom indicator (Alleen LCD-TV/ LED LCD-TV)	Hiermee schakelt u het lampje op de TV in of uit. Als u de 3D-modus kiest, wordt de Stroom indicator automatisch uitgeschakeld. <table border="1" data-bbox="334 272 1271 378"> <thead> <tr> <th data-bbox="334 272 591 299">Optie</th> <th data-bbox="591 272 1271 299"></th> </tr> </thead> <tbody> <tr> <td data-bbox="334 299 591 336">Standby verlichting</td> <td data-bbox="591 299 1271 336">Hiermee schakelt u het lampje bij stand-by in of uit.</td> </tr> <tr> <td data-bbox="334 336 591 378">Power verlichting</td> <td data-bbox="591 336 1271 378">Hiermee schakelt u het lampje bij het inschakelen van de TV in of uit.</td> </tr> </tbody> </table>	Optie		Standby verlichting	Hiermee schakelt u het lampje bij stand-by in of uit.	Power verlichting	Hiermee schakelt u het lampje bij het inschakelen van de TV in of uit.
Optie							
Standby verlichting	Hiermee schakelt u het lampje bij stand-by in of uit.						
Power verlichting	Hiermee schakelt u het lampje bij het inschakelen van de TV in of uit.						
Data Service (alleen in Ierland)	Met deze functie kunnen gebruikers kiezen tussen MHEG (Digitale teletekst) en Teletekst als beide een optie zijn.						
Fabrieksinstelling	Deze functie initialiseert alle instellingen. <div data-bbox="364 471 1249 606" style="border: 1px solid black; padding: 10px; margin-top: 10px;"> <p> OPMERKING</p> <ul style="list-style-type: none"> Als u bij Systeem vergrendelen "Aan" het wachtwoord vergeten bent, drukt u op '0', '3', '2', '5' op de afstandsbediening. </div>						
Instellen ID	Hiermee voegt u een nieuwe ID toe aan de aangesloten apparaten.						
Modusinstelling	De standaardinstelling is " Thuisgebruik ". Het wordt aangeraden om de TV in te stellen op de modus " Thuisgebruik " voor het beste beeld in uw woonomgeving. <table border="1" data-bbox="334 736 1271 842"> <thead> <tr> <th data-bbox="334 736 591 763">Optie</th> <th data-bbox="591 736 1271 763"></th> </tr> </thead> <tbody> <tr> <td data-bbox="334 763 591 799">Thuisgebruik</td> <td data-bbox="591 763 1271 799">Hiermee stelt u de TV in op gebruik in een woonomgeving.</td> </tr> <tr> <td data-bbox="334 799 591 842">Winkeldemo</td> <td data-bbox="591 799 1271 842">Hiermee stelt u de TV in op gebruik in een winkelomgeving.</td> </tr> </tbody> </table> <div data-bbox="334 842 1271 1228" style="border: 1px solid black; padding: 10px; margin-top: 10px;"> <p>Demo Mode</p> <p>Hiermee stelt u de weergave van speciale functies van de TV in. U kunt de demonstratiefunctie annuleren door op een willekeurige toets, behalve de volume- en demptoetsen, te drukken.</p> <div data-bbox="598 935 1256 1228" style="border: 1px solid black; padding: 10px; margin-top: 10px;"> <p> OPMERKING</p> <ul style="list-style-type: none"> U kunt de Demo Mode niet gebruiken in de modus Thuisgebruik. In de Winkeldemo is Demo Mode automatisch ingesteld op Aan. Zodra Demo Mode op Uit wordt ingesteld in Winkeldemo, wordt Demo Mode niet meer uitgevoerd en wordt alleen het scherm gereset. Het scherm wordt automatisch gereset na 5 minuten in Demo Mode. </div> </div>	Optie		Thuisgebruik	Hiermee stelt u de TV in op gebruik in een woonomgeving.	Winkeldemo	Hiermee stelt u de TV in op gebruik in een winkelomgeving.
Optie							
Thuisgebruik	Hiermee stelt u de TV in op gebruik in een woonomgeving.						
Winkeldemo	Hiermee stelt u de TV in op gebruik in een winkelomgeving.						

Instellingen voor NETWERK

(Afhankelijk van het model)

- 1 Druk op **Home (startpagina)** voor toegang tot de hoofdmenu's.
- 2 Druk op de navigatietoetsen om naar **NETWERK** te gaan en druk op **OK**.
- 3 Druk op de navigatietoetsen om naar de gewenste instelling of optie te gaan en druk op **OK**.
 - Om terug te keren naar het vorige niveau, drukt u op **BACK** (Terug).
- 4 Nadat u klaar bent, drukt u op **EXIT** (Afsluiten).

- Uw TV kan afwijken van de getoonde afbeelding.

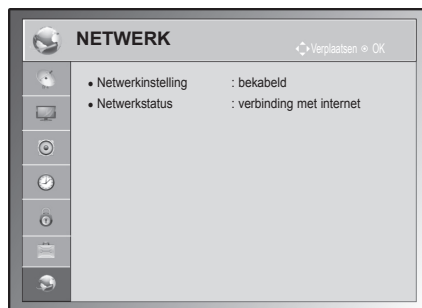

De beschikbare netwerkinstellingen worden hieronder beschreven:

Instelling	Beschrijving
Netwerkinstelling	Configureer de netwerkinstellingen (Zie pag.53).
Netwerkstatus	Toon de netwerkstatus (Zie pag.54).

AANSLUITEN

U kunt diverse externe apparaten aansluiten op de TV en de invoerbron omschakelen om het externe apparaat te kiezen. Zie voor meer informatie over het aansluiten van externe apparaten de handleiding die bij elk extern apparaat is geleverd.

De mogelijke externe apparaten zijn: HD-ontvangers, DVD-spelers, videorecorders, audiosystemen, USB-opslagapparaten, PC's, gaming-apparaten en andere externe apparaten.



OPMERKING

- Als u een TV-programma opneemt op een DVD-recorder of videorecorder, zorgt u ervoor dat de TV-signaalinvoerkabel is aangesloten op de TV via de DVD-recorder of videorecorder. Zie voor meer informatie over het opnemen de handleiding die bij het aangesloten apparaat is geleverd.
- De aansluiting van externe apparaten kan per model verschillen.
- Sluit externe apparaten aan op de TV, ongeacht de volgorde van de TV-poort.

Overzicht van de aansluitingen

U kunt diverse externe apparaten aansluiten op de poorten op het achterpaneel van de TV.

- 1 Neem een extern apparaat dat u op de TV wilt aansluiten, zoals aangegeven in de onderstaande afbeelding.
- 2 Controleer het verbindingstype van het externe apparaat.
- 3 Ga naar de toepasselijke afbeelding en lees de informatie over het aansluiten.

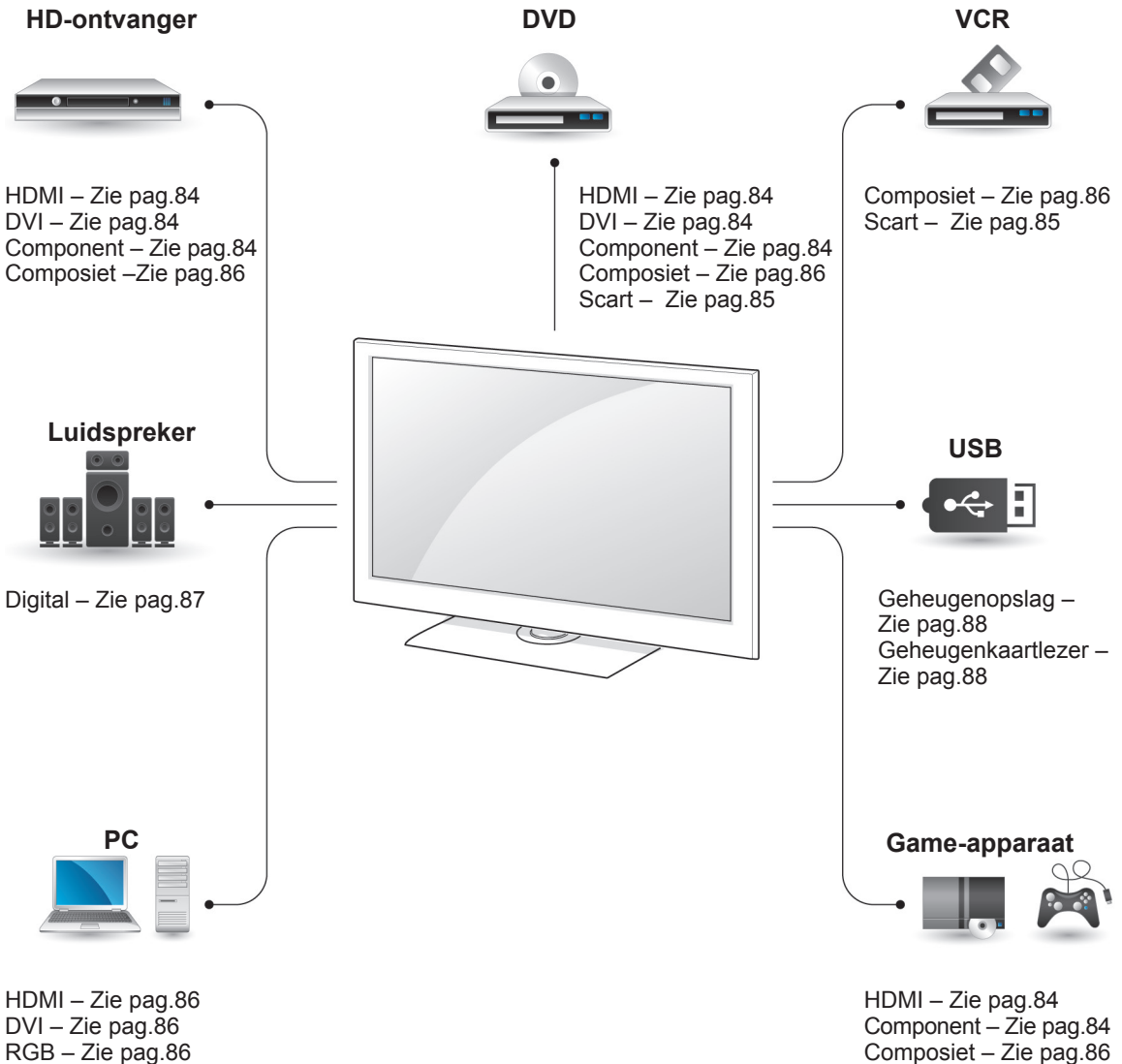

! OPMERKING

- Als u een game-apparaat aansluit op de TV, gebruikt u de kabel die bij het game-apparaat is geleverd.

- In dit gedeelte over **AANSLUITEN** worden hoofdzakelijk diagrammen gebruikt voor de 50/60PZ55**-modellen.
- Uw TV kan afwijken van de getoonde afbeelding.

Aansluiten op een HD-ontvanger, DVD-recorder of videorecorder

Sluit een HD-ontvanger, DVD-recorder of videorecorder aan op de TV en kies een geschikte invoermodus.

HDMI-verbinding

U kunt de digitale video- en audiosignalen vanaf een extern apparaat naar de TV zenden. Sluit het externe apparaat en de TV op elkaar aan met behulp van de HDMI-kabel, zoals aangegeven in de volgende afbeelding.

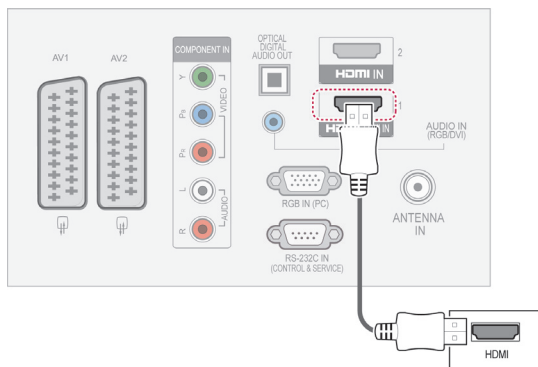

Verbinding van DVI naar HDMI

U kunt het digitale videosignaal vanaf een extern apparaat naar de TV zenden. Sluit het externe apparaat en de TV op elkaar aan met behulp van de DVI-HDMI-kabel, zoals aangegeven in de volgende afbeelding. Om het audiosignaal van het externe apparaat naar de TV te zenden, moet u een audiokabel aansluiten.

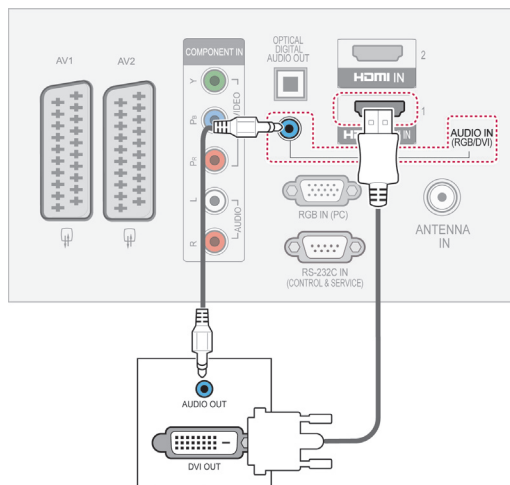

Component-verbinding

U kunt de analoge video- en audiosignalen vanaf een extern apparaat naar de TV zenden. Sluit het externe apparaat en de TV op elkaar aan met behulp van de componentkabel, zoals aangegeven in de volgende afbeelding.

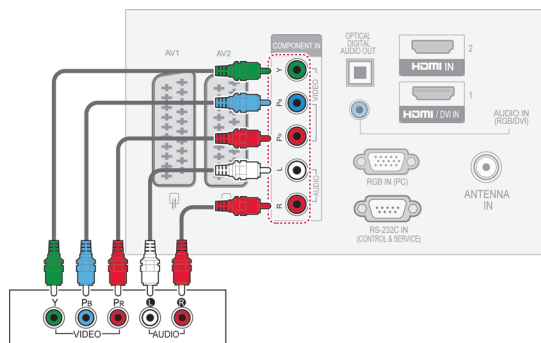

! OPMERKING

- De TV kan het video- en audiosignaal gelijktijdig ontvangen als u een HDMI-kabel gebruikt.
- Als de DVD geen automatische HDMI ondersteunt, moet u de correcte uitvoerresolutie instellen.
- Controleer of de HDMI-kabel van het type High Speed is. Als de HDMI-kabels geen HDMI-kabels van het type High Speed zijn, kunnen flikkeringen op het scherm of geen schermweergave het resultaat zijn. Gebruik daarom HDMI-kabels van het type High Speed.

Scart-verbinding

U kunt de video- en audiosignalen vanaf een extern apparaat naar de TV zenden. Sluit het externe apparaat en de TV op elkaar aan met behulp van de Scart-kabel, zoals aangegeven in de volgende afbeelding. Om beelden volgens progressief scannen te kunnen weergeven, moet u een Scart-kabel gebruiken.

(Alleen plasma-TV)

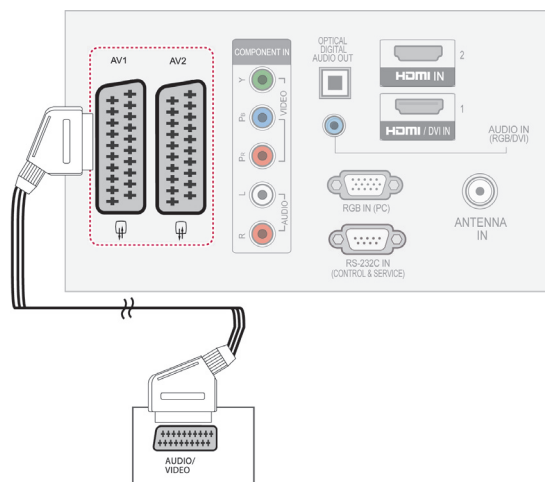

Huidige invoermodel \ Type uitgang	AV1 (TV Uit ¹)	AV2 (Monitor Uit ²)
Digitale TV	X	O
Analoge TV, AV	Analoge TV	O
Component/RGB	Analoge TV	X
HDMI	Analoge TV	X

- 1 TV Uit: voert analoge TV-signalen uit.
- 2 Monitor Uit: voert het huidige schermbeeld uit.

! OPMERKING

- Voor elke Scart-kabel moet het signaal zijn afgeschermd.
- Tijdens het kijken naar digitale TV in de modus voor 3D-beelden kunnen TV/monitor uit-signalen niet worden uitgevoerd via de SCART-kabel. (Alleen 3D-modellen)
- Als u de 3D-modus inschakelt terwijl er een geplande opname plaatsvindt op de digitale TV, kunnen monitor uit-signalen niet worden uitgevoerd via de SCART-kabel en kan er niet verder worden opgenomen. (Alleen 3D-modellen)

(Alleen LCD-TV/LED LCD-TV)

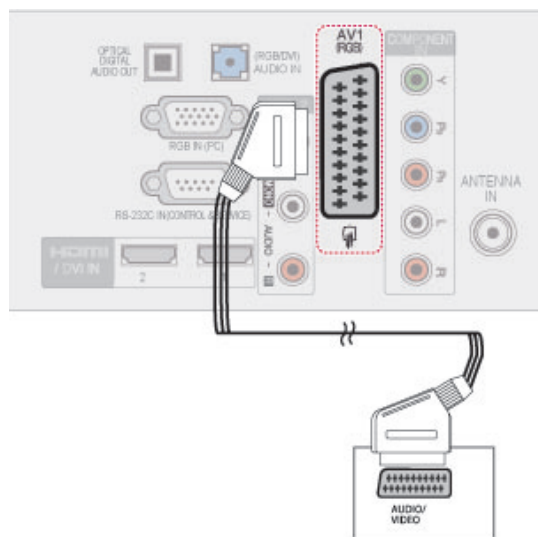

Huidige invoermodel \ Type uitgang	AV1 (TV Uit ¹)
Digitale TV	Digitale TV
Analoge TV, AV	Analoge TV
Component/RGB	Analoge TV
HDMI	Analoge TV

1 TV Uit: voert analoge TV-signalen of digitale TV-signalen uit

! OPMERKING

- Voor elke Scart-kabel moet het signaal zijn afgeschermd.
- Tijdens het kijken naar digitale TV in de modus voor 3D-beelden kunnen TV uit-signalen niet worden uitgevoerd via de SCART-kabel. (Alleen 3D-modellen)

Composiet-verbinding

U kunt de analoge video- en audiosignalen vanaf een extern apparaat naar de TV zenden. Sluit het externe apparaat en de TV op elkaar aan met behulp van de composietkabel, zoals aangegeven in de volgende afbeelding.

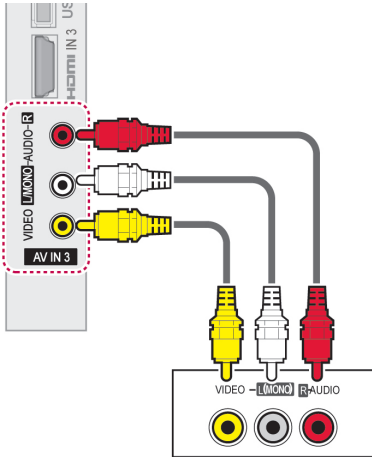

OPMERKING

- Als u een monovideorecorder hebt, sluit u de audiokabel van de recorder aan op de **AUDIO L/MONO**-aansluiting van de TV.

Aansluiten op een PC



OPMERKING

- Wij raden u aan de TV aan te sluiten door middel van een HDMI-verbinding voor de hoogste beeldkwaliteit.

HDMI-verbinding

U kunt de digitale video- en audiosignalen vanaf uw PC naar de TV zenden. Sluit de PC en de TV op elkaar aan met behulp van de HDMI-kabel, zoals aangegeven in de volgende afbeeldingen.

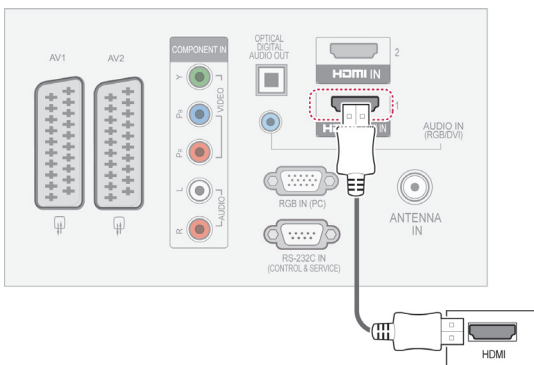

Verbinding van DVI naar HDMI

U kunt het digitale videosignaal vanaf uw PC naar de TV zenden. Sluit de PC en de TV op elkaar aan met behulp van de DVI-HDMI-kabel, zoals aangegeven in de volgende afbeelding. Om het audiosignaal van het externe apparaat naar de TV te zenden, moet u een audiokabel aansluiten.

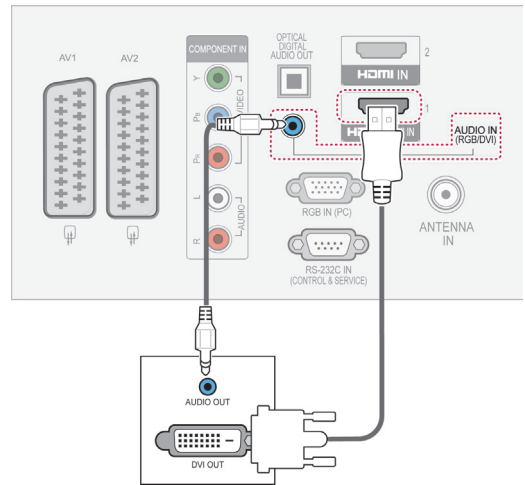

RGB-verbinding

U kunt het analoge videosignaal vanaf uw PC naar de TV zenden. Sluit de PC en de TV op elkaar aan met behulp van de 15-pins D-sub-sig-naalkabel, zoals aangegeven in de volgende afbeelding. Om het audiosignaal van het externe apparaat naar de TV te zenden, moet u een audiokabel aansluiten.

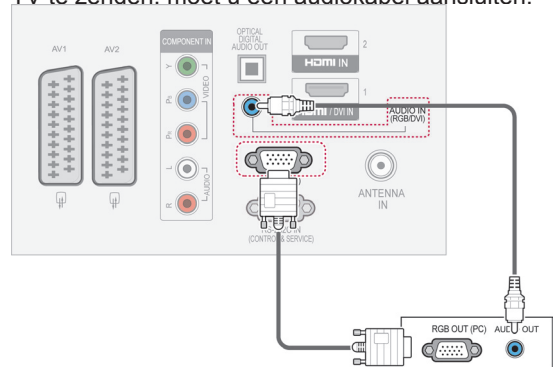

! OPMERKING

- Voorkom dat een stilstaand beeld lang op het scherm wordt weergegeven. Het stilstaande beeld kan inbranden op het scherm. Gebruik wanneer mogelijk een screensaver.
- Er kan ruis zijn overeenkomstig een resolutie, verticaal patroon, contrast of helderheid in de PC-modus. Verander dan de PC-modus in een andere resolutie, wijzig de vernieuwingsfrequentie of pas de helderheid en het contrast aan in het menu totdat het beeld goed is. Als de vernieuwingsfrequentie van de grafische kaart van de pc niet kan worden gewijzigd, vervangt u deze grafische kaart of raadpleegt u de fabrikant van de grafische kaart.
- De golfindeling voor de synchronisatie-ingang is gescheiden voor horizontale en verticale frequenties.
- Wij raden u aan 1920x1080, 60 Hz (Behalve voor 42/50PT****, 42/50PW****, 22/26/32LK33**, 19/26/32LV25**, 19/22LV23**), 1024x768, 60 Hz (Alleen 42/50PT****, 42/50PW****) 1360 x768, 60 Hz (Alleen 22/26/32LK33**, 19/26/32LV25**, 19/22LV23**) te gebruiken voor de PC-modus om de hoogste beeldkwaliteit te verkrijgen.
- Sluit de signaalkabel van de monitoruitgang van een PC aan op de RGB (PC)-poort van het toestel of sluit de signaalkabel van de HDMI-uitgang van de PC aan op de HDMI IN- of HDMI/DVI IN-poort van het toestel.
- Verbind de audiokabel van de PC met de audio-ingang van de TV. Audiokabels worden niet meegeleverd bij de TV.
- Als u een grafische kaart gebruikt, past u het PC-geluid naar wens aan.
- Als de grafische kaart van de PC niet geschikt is voor gelijktijdige aansluiting via zowel een analoge als een digitale RGB-uitgang, sluit u één RGB-, HDMI IN- of HDMI/DVI-kabel aan om PC-beelden op de TV te bekijken.
- Afhankelijk van de videokaart werkt de DOS-modus mogelijk niet bij het gebruik van een HDMI/DVI-kabel.
- Als de RGB-PC-kabel te lang is, kan er interferentie optreden op het scherm. We adviseren u een kabel korter dan 5 meter te gebruiken. Hierdoor krijgt u de beste beeldkwaliteit.

Aansluiten op een audiosysteem

U kunt een extern audiosysteem gebruiken in plaats van de ingebouwde luidspreker.

! OPMERKING

- Als u een extern audioapparaat gebruikt in plaats van de ingebouwde luidspreker, stelt u de TV Speaker in op Uit (Zie pag.74).

Digitale, optische audioverbinding

U kunt het digitale audiosignaal vanaf de TV naar een extern apparaat zenden. Sluit het externe apparaat en de TV op elkaar aan met behulp van de optische audiokabel, zoals aangegeven in de volgende afbeelding.

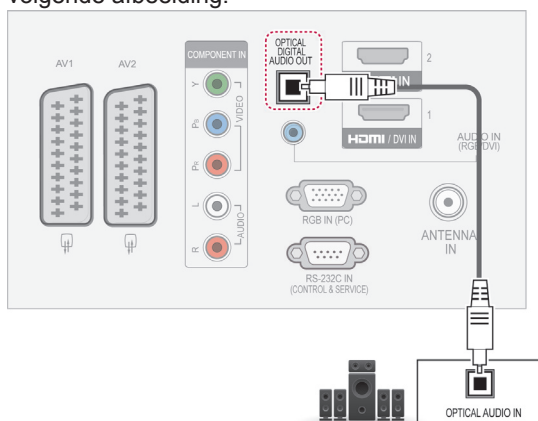

! OPMERKING

- Kijk niet in de optische uitgangspoort. De laserstraal kan schadelijk zijn voor uw ogen.

Een hoofdtelefoon aansluiten

(Behalve voor 42/50PT25**, 50/60PV25**, 42/50PT35**, 50PV35**, 50/60PZ25**, 42/50PW45**, 50/60PZ55**, 42/50PT45**)

U kunt het hoofdtelefoonsignaal vanaf de TV naar een extern apparaat zenden. Sluit het externe apparaat en de TV aan op de hoofdtelefoon, zoals aangegeven in de volgende afbeelding.

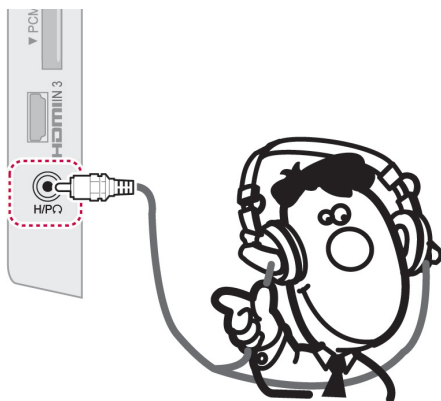

OPMERKING

- AUDIO-menuonderdelen worden uitgeschakeld wanneer u een hoofdtelefoon aansluit.
- Bij het wijzigen van de AV-modus terwijl een hoofdtelefoon aangesloten is, wordt de wijziging op de video maar niet op de audio toegepast.
- Optische Digitale Audio Uit is niet beschikbaar bij het aansluiten van een hoofdtelefoon.
- Impedantie van hoofdtelefoon: 16 Ω
- Maximale audio-uitvoer van hoofdtelefoon: 10 mW tot 15 mW
- Grootte van hoofdtelefoonaansluiting : 0,35 cm

Aansluiten op een USB

Sluit een USB-opslagapparaat, zoals een USB-flashgeheugen, externe harde schijf of een USB-geheugenkaartlezer, aan op de TV en open het menu Mijn Media om diverse multimediabestanden te kunnen gebruiken. Zie "Een USB-opslagapparaat aansluiten" op pag.55 en zie "Bestanden zoeken" op pag.56.

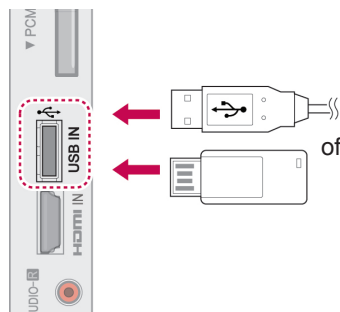

Aansluiten op een CI-module

Bekijk gescrembelde services (betaalservices) in de digitale TV-modus. Zie pag.38.

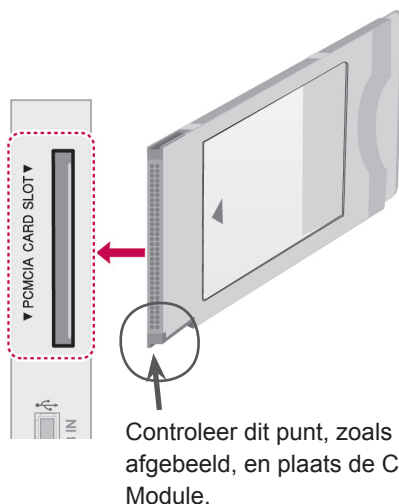

OPMERKING

- Controleer of de CI-module in de juiste richting is geplaatst in de PCMCIA-kaartgleuf. Indien de module niet goed geplaatst is, kan dit schade veroorzaken aan de TV en de PCMCIA-kaartgleuf.

SIMPLINK-verbinding

Gebruik de afstandsbediening van de TV om het AV-apparaat dat met behulp van een HDMI-kabel via HDMI-CEC is aangesloten, weer te geven en te bedienen. Uw TV werkt alleen met apparaten die ondersteuning bieden voor HDMI-CEC.

Sluit één uiteinde van de HDMI-kabel aan op de HDMI/DVI IN- of HDMI IN-aansluiting op het achterpaneel van de TV en het andere uiteinde op het SIMPLINK-apparaat.

De functie SIMPLINK wordt niet ondersteund in de draadloze externe uitvoermodus.

OPMERKING

- Als het aangesloten apparaat HDMI-CEC niet ondersteunt, is de functie SIMPLINK niet beschikbaar.
- Om SIMPLINK te gebruiken, moet u een High Speed HDMI-kabel met *CEC-functie gebruiken. (*CEC: Consumer Electronics Control (Consumenten Elektronica Controle)).

De SIMPLINK-functie inschakelen

- 1 Druk op SIMPLINK voor toegang tot de SIMPLINK-menu's.
- 2 Druk op de navigatietoetsen om naar **Aan** te gaan.
- 3 Druk op de navigatietoetsen om naar een van de apparaten te gaan en druk op **OK**.

- Uw TV kan afwijken van de getoonde afbeelding.

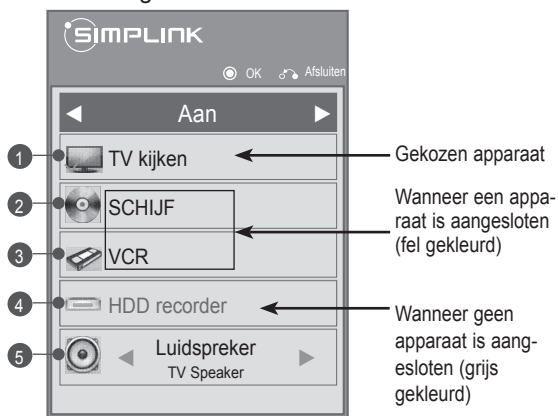

Nr.	Beschrijving
1	Geeft de vorige bekeken TV-zender weer.
2	Speelt discs af. Wanneer meerdere discs beschikbaar zijn, wordt de titel van de disc onderaan het scherm weergegeven.
3	Bedient de aangesloten videorecorder.
4	HDD-opnames afspelen: bedient de opnamen die zijn opgeslagen op een harde schijf.
5	Audio uit naar Home Theater-luidspreker of Audio uit naar TV: schakelt de audio-uitvoer tussen de Home Theater-luidspreker en de luidspreker van de TV.

- Er verschijnt een vinkje vóór het gekozen apparaat.
- De beschikbare apparaten worden weergegeven in een heldere kleur.
- Niet-beschikbare apparaten worden grijs weergegeven.

- 4 Bedien het gekozen AV-apparaat.
 - **Direct afspelen:** nadat u de AV-apparaten op de TV hebt aangesloten, kunt u de apparaten direct bedienen en media afspelen zonder dat u nog iets hoeft in te stellen.
 - **AV-apparatuur kiezen:** u kunt een van de AV-apparaten kiezen die op de TV zijn aangesloten.
 - **Disc afspelen:** bedien de aangesloten AV-apparaten door op de navigatietoetsen en de toetsen **OK**, **▶**, **■**, **II**, **◀◀** en **▶▶** te drukken.
 - **Alle apparatuur uitschakelen:** als u de TV uitschakelt, worden alle aangesloten apparaten uitgeschakeld.
 - **Audio-uit omschakelen:** hiermee kunt u audio-uit eenvoudig omschakelen.
 - **Sync Power ingeschakeld:** wanneer de SIMPLINK-apparatuur die is aangesloten op de HDMI-aansluiting start met afspelen, wordt de TV automatisch ingeschakeld.

OPMERKING

- Als u de invoerbron verandert door op INPUT te drukken, zal de voortgangsfunctie van het SIMPLINK-apparaat stoppen.
- Als u een apparaat kiest dat is uitgerust met de functie Home Theater, wordt de geluidsuitvoer automatisch omgeschakeld naar de Home Theater-luidspreker en wordt de luidspreker van de TV uitgeschakeld.
- Als een aangesloten SIMPLINK Home Theater-systeem het geluid van de TV niet weergeeft, sluit u de DIGITAL AUDIO OUT-aansluiting op de achterkant van de TV met behulp van een optische kabel aan op de DIGITAL AUDIO IN-aansluiting op de achterkant van het SIMPLINK-apparaat.

TELETEKST

- Deze functie is niet in alle landen beschikbaar.

Teletekst is een gratis service die door de meeste TV-zenders wordt uitgezonden en die tot op de minuut actuele informatie verschaft over nieuws, weer, televisieprogramma's, aandelenkoersen en nog veel meer.

De teletekst-decoder van deze TV ondersteunt de systemen SIMPLE, TOP en FASTEXT. SIMPLE (standaardteletekst) bestaat uit een aantal pagina's dat wordt gekozen door rechtstreeks het overeenkomstige paginanummer in te voeren. TOP en FASTEXT zijn modernere systemen die een snelle en eenvoudige selectie van teletekst-informatie mogelijk maken.

In- en uitschakelen

Druk op de toets **TEXT** (Tekst) om teletekst in te schakelen. De beginpagina of de laatst gekozen pagina verschijnt op het scherm.

Twee paginanummers, de naam van de TV-zender, de datum en de tijd worden in de kopregel van het scherm weergegeven. Het eerste paginanummer geeft uw keuze aan, het tweede is het nummer van de huidige pagina.

Druk op de toets **TEXT** (tekst) om teletekst uit te schakelen. Het toestel keert terug naar de vorige modus.

Simple-tekst

Pagina kiezen

- 1 Voer met behulp van de cijfertoetsen het gewenste paginanummer in als een getal van drie cijfers. Als u tijdens het kiezen een verkeerd cijfer indrukt, moet u eerst het getal van drie cijfers afmaken en vervolgens het juiste paginanummer kiezen.
- 2 Met de toetsen **P** **^** **v** kunt u de vorige of de volgende pagina kiezen.

Top-tekst

De gebruiksaanwijzing toont vier velden - rood, groen, geel en blauw - onder aan het scherm. Het gele veld duidt de volgende groep aan, het blauwe veld het volgende blok.

Een blok, groep of pagina kiezen

- 1 Met de blauwe toets gaat u van het ene blok naar het volgende.
- 2 Met de gele toets gaat u naar de volgende groep, met een automatische overgang naar het volgende blok.
- 3 Met de groene toets gaat u naar de volgende bestaande pagina, met een automatische overgang naar de volgende groep.
- 4 U kunt hiervoor ook de toets **P** **^** gebruiken. Met de rode toets keert u terug naar de vorige keuze. U kunt hiervoor ook de toets **P** **v** gebruiken.



Rechtstreeks een pagina kiezen

Net als in de teletekstmodus SIMPLE kunt u in de TOP-modus een pagina kiezen door deze met behulp van de cijfertoetsen in te voeren als een getal van drie cijfers.

Fastext

De teletekstpagina's worden met een kleurcode onder aan het scherm aangegeven en kunnen worden gekozen door de overeenkomstige kleurtoets in te drukken.

Pagina kiezen

- 1 Druk op de toets **T.OPT** en druk daarna op de navigatietoetsen om het menu  te kiezen. De indexpagina wordt getoond.
- 2 U kunt de met een kleur aangeduide pagina's op de onderste regel kiezen met de overeenkomstige gekleurde toetsen.
- 3 Net als in de teletekstmodus SIMPLE kunt u in de FASTEXT-modus een pagina kiezen door deze met behulp van de cijfertoetsen in te voeren als een getal van drie cijfers.
- 4 Met de toetsen **P**   kunt u de vorige of de volgende pagina kiezen.

Speciale teletekstfunctie

Druk op de toets **T.OPT** en druk daarna op de navigatietoetsen om het menu **Tekst optie** te kiezen.

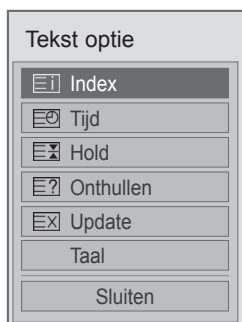

Index

Selecteer elke indexpagina.

Tijd

Als u een TV-programma bekijkt, kiest u dit menu om de tijd rechtsboven in het scherm weer te geven.

Druk in de teletekstmodus op deze toets om een subpaginanummer te kiezen. Het subpaginanummer wordt onder in het scherm getoond. Druk op de rode, groene, < > of cijfertoetsen om de subpagina te behouden of te wijzigen.

Hold

Hiermee stopt u de automatische paginawisseling die plaatsvindt als een teletekstpagina uit twee of meer subpagina's bestaat.

Het aantal subpagina's en de getoonde subpagina worden doorgaans onder de tijd op het scherm getoond. Als dit menu is gekozen, wordt het stopsymbool linksboven in het scherm weergegeven en is de automatische paginawisseling niet actief.

Onthullen

Kies dit menu om verborgen informatie te tonen, zoals antwoorden op vragen en oplossingen van puzzels.

Update

Hiermee wordt het TV-beeld op het scherm getoond terwijl u op een nieuwe teletekstpagina wacht. Dit wordt linksboven op het scherm getoond. Zodra de bijgewerkte pagina beschikbaar is, wordt het paginanummer getoond. Kies dit menu opnieuw als u de bijgewerkte teletekstpagina wilt tonen.

Taal(afhankelijk van het model)

In de digitale modus kunt u bij de informatie over de ingestelde taal de gewenste taal voor Teletekst wijzigen.



OPMERKING

- In het Verenigd Koninkrijk (in de Digitaalmodus) werkt de toets **T.OPT** niet.

DIGITALE TELETEKST

- Deze functie is alleen bruikbaar in het Verenigd Koninkrijk en Ierland.

De TV biedt u toegang tot digitale teletekst, dat volledig is verbeterd in diverse opzichten, zoals tekst, afbeeldingen, enz. Deze digitale teletekst heeft toegang tot speciale services voor digitale teletekst en specifieke services die digitale teletekst uitzenden.

Teletekst binnen digitale service



- 1 Druk op de cijfertoetsen of op de toetsen **P** \wedge \vee als u een digitale service wilt kiezen die digitale teletekst uitzendt.
- 2 Volg de aanwijzingen voor digitale teletekst en ga naar de volgende stap door op de toets **TEXT** (Tekst), **OK**, **de navigatietoetsen**, **de rode, groene, gele of blauwe toets**, **de cijfertoetsen**, enz. te drukken.
- 3 Kies een andere digitale teleteksts-service met de cijfertoetsen of de toetsen **P** \wedge \vee .

Teletekst in digitale service



- 1 Druk op de cijfertoetsen of op de toetsen **P** \wedge \vee als u een bepaalde service wilt kiezen die digitale teletekst uitzendt.
- 2 Druk op de toets **TEXT** (Tekst) of een gekleurde toets om teletekst in te schakelen.
- 3 Volg de aanwijzingen voor digitale teletekst en ga naar de volgende stap door op de toets **OK**, **de navigatietoetsen**, **de rode, groene, gele of blauwe toets**, **de cijfertoetsen**, enz. te drukken.
- 4 Druk op de toets **TEXT** (Tekst) of op een gekleurde toets om digitale teletekst uit te schakelen en terug te keren naar **TV** kijken.

Met sommige services hebt u mogelijk toegang tot teksts-services door op de rode toets te drukken.

ONDERHOUD

Voor de beste prestaties en een langere levensduur moet u de TV regelmatig updaten en schoonmaken.

De TV schoonmaken



WAARSCHUWING

- Zorg er eerst voor dat de TV is uitgeschakeld en dat het netsnoer en alle andere kabels zijn losgekoppeld.
- Als de TV gedurende een lange tijd onbeheerd en ongebruikt blijft, trekt u de stekker van het netsnoer uit het stopcontact om mogelijke beschadiging door blikseminslag of stroompieken te voorkomen.

Scherm en frame

Veeg het oppervlak schoon met een droge, schone en zachte doek om stof en licht vuil te verwijderen. Om zwaar vuil te verwijderen, veegt u het oppervlak schoon met een zachte doek die is bevochtigd met schoon water of een verdund, zacht schoonmaakmiddel. Veeg onmiddellijk daarna droog met een droge doek.



WAARSCHUWING

- Duw, veeg of sla niet met uw vingernagels of een scherp voorwerp tegen het scherm aangezien dit kan leiden tot krassen op het scherm of beeldvervalsing.
- Gebruik geen chemicaliën, zoals was, benzeen, alcohol, thinners, insecticiden, luchtverfrissers of smeermiddelen, aangezien deze de afwerklaag van het scherm kunnen beschadigen en verkleuring kunnen veroorzaken.

Behuizing en standaard

Veeg de behuizing schoon met een droge, schone en zachte doek om stof en licht vuil te verwijderen. Om zwaar vuil te verwijderen, veegt u de behuizing schoon met een zachte doek die is bevochtigd met schoon water of met water waaraan een kleine hoeveelheid zacht schoonmaakmiddel is toegevoegd. Veeg onmiddellijk daarna droog met een droge doek.



WAARSCHUWING

- Spuit geen vloeistof op het oppervlak. Als water in de TV terechtkomt, kan dat leiden tot brand, elektrische schokken of een defect.
- Gebruik geen chemicaliën omdat hierdoor het oppervlak kan worden beschadigd.

Netsnoer

Maak regelmatig het netsnoer schoon door opgehoopt stof en vuil te verwijderen.

Inbranden van het beeld op het TV-scherm voorkomen

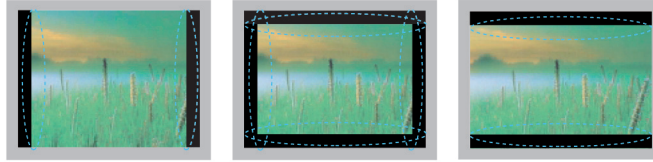

- Als een stilstaand beeld lang op het TV-scherm wordt weergegeven, kan het beeld worden ingebrand en het scherm permanent beschadigd raken. Dit heet 'beeldbranden' of 'inbranden' en wordt niet gedekt door de garantie.
- Als de beeldverhouding van de TV gedurende een lange tijd is ingesteld op 4:3, kan beeldbranden optreden op het 'letterbox'-gedeelte van het scherm.
- Vermijd een stilstaand beeld langdurig weer te geven op het TV-scherm (2 uur of langer voor een LCD-TV, 1 uur of langer voor een plasma-TV) om beeldbranden te voorkomen.

PROBLEMEN OPLOSSEN

Algemeen

Probleem	Resolutie
De TV kan niet worden bediend met de afstandsbediening.	<ul style="list-style-type: none"> Controleer de afstandsbedieningssensor op het product en probeer het opnieuw. Controleer of zich een obstakel tussen het product en de afstandsbediening bevindt. Controleer of de batterijen nog werken en goed zijn geplaatst (⊕ naar ⊕, ⊖ naar ⊖).
Er worden geen beelden en geluid weergegeven.	<ul style="list-style-type: none"> Controleer of het product is ingeschakeld. Controleer of de stekker van het netsnoer in een stopcontact is gestoken. Controleer of er wel stroom op het stopcontact staat door er een ander product op aan te sluiten.
Nadat de TV is ingeschakeld, verschijnt het beeld langzaam.	<ul style="list-style-type: none"> Het beeld bevat geen geluid tijdens het opstartproces. Dit is normaal. Als het beeld niet binnen enkele minuten verschijnt, trekt u de stekker gedurende 30 seconden uit het stopcontact en probeert u het opnieuw. Als het beeld nog steeds niet verschijnt, neemt u contact op met de dichtstbijzijnde geautoriseerde klantenservice.
Er kunnen geen externe apparaten worden aangesloten.	<ul style="list-style-type: none"> Raadpleeg "Overzicht van de aansluitingen" (Zie pag.83) en sluit een extern apparaat aan.
De TV wordt plotseling uitgeschakeld.	<ul style="list-style-type: none"> Controleer de instellingen voor stroomvoorziening. De voeding kan zijn onderbroken. Controleer of de functie Automatische slaapstand is ingeschakeld bij Tijd instellen. Raadpleeg "Sleep timer" (Zie pag.77). Als er geen signaal is terwijl de TV is ingeschakeld, wordt de TV automatisch na 15 minuten van inactiviteit uitgeschakeld. (Behalve voor 22/26/32LK335C, 32/37/42LK455C, 19/22/26/32LV255C, 32/37/42/47LV355C, 32/37/42LK469C, 32/37/42/47LV369C, 22/26/32LK336C, 32/37/42LK456C)

Audio

Probleem	Resolutie
Er wordt geen geluid voortgebracht terwijl beelden worden weergegeven.	<ul style="list-style-type: none"> Druk op de toets \triangleleft + of - . Controleer of het geluid wordt onderbroken door op de toets MUTE (Dempen) te drukken. Ga naar een andere zender. Mogelijk is er een probleem met de uitzending. Controleer of de audiokabels goed zijn aangesloten.
Een van de luidsprekers brengt ruis voort of brengt geen geluid voort.	<ul style="list-style-type: none"> Een verandering in de vochtigheid of temperatuur van de omgeving kan vreemde ruis veroorzaken wanneer het product wordt in- of uitgeschakeld. Dit betekent niet dat er een probleem is met het product.

Video

Probleem	Resolutie
Het beeld wordt zwart-wit weergegeven of de kleurkwaliteit is erg slecht.	<ul style="list-style-type: none"> • Pas de kleurinstelling aan in het menu BEELD (Zie pag.67). • Zorg voor voldoende afstand tussen het product en andere elektronische producten. • Ga naar een andere zender. Mogelijk is er een probleem met de uitzending.
Er verschijnen horizontale of verticale strepen of de beelden zijn onscherp.	<ul style="list-style-type: none"> • Controleer of er plaatselijke interferenties zijn, zoals van een elektrisch apparaat of gereedschap.
Lijnen of vegen zijn zichtbaar in de beelden.	<ul style="list-style-type: none"> • Controleer de antenne of richt de antenne in de juiste richting.
Nabeelden (echobeelden) worden weergegeven wanneer het product wordt uitgeschakeld.	<ul style="list-style-type: none"> • Mogelijk zijn pixels beschadigd door een stilstaand beeld dat langdurig is weergegeven (ingebrand beeld). Gebruik een schermbeveiliging om te voorkomen dat de pixels van het scherm beschadigd worden.
Het product is ingeschakeld, maar het scherm is zeer donker.	<ul style="list-style-type: none"> • Stel de helderheid en het contrast in in het menu BEELD (Zie pag.67).
“Geen signaal” verschijnt op het scherm.	<ul style="list-style-type: none"> • Controleer of de signaalkabel op de juiste wijze is aangesloten tussen de TV en andere apparaten. • Controleer de gekozen invoerbron door op INPUT te drukken.
Er verschijnen zwarte plekken op het scherm.	<ul style="list-style-type: none"> • Er kunnen verschillende pixels in rood, groen, wit of zwart verschijnen op het scherm die kunnen bijdragen aan de kenmerken van het scherm. Dit is normaal.
De weergave-offset is verkeerd.	<ul style="list-style-type: none"> • Pas de positie-instelling aan in het menu BEELD (Zie pag.67). • Controleer of de videokaartresolutie en -frequentie worden ondersteund door het product. Indien de frequentie buiten bereik is, dient u deze in te stellen op de aanbevolen resolutie met behulp van de weergave-instellingen van het externe apparaat.
Er verschijnen dunne lijnen in de achtergrond van het scherm.	<ul style="list-style-type: none"> • Controleer de videokabelverbindingen.
Er verschijnt horizontale beeldruis of de tekens worden onscherp.	<ul style="list-style-type: none"> • Pas de fase-instelling aan in het menu BEELD. Raadpleeg “SCHERM” (Zie pag.67).
Slechte ontvangst op sommige zenders.	<ul style="list-style-type: none"> • Ga naar een andere zender. Mogelijk is er een probleem met de uitzending. • Het zendersignaal kan zwak zijn. Richt de antenne in de juiste richting. • Controleer of er plaatselijke interferenties zijn, zoals van een elektrisch apparaat of gereedschap.

SPECIFICATIES

MODELLEN		42PT25**	50PT25**
Afmetingen (b x h x d)	Inclusief standaard	987,6 mm x 662,8 mm x 230,5 mm	1171,9 mm x 770,9 mm x 289,8 mm
	Exclusief standaard	987,6 mm x 608,9 mm x 52,5 mm	1171,9 mm x 712,2 mm x 52,5 mm
Gewicht	Inclusief standaard	21,4 kg	29,5 kg
	Exclusief standaard	19,9 kg	27,2 kg
MODELLEN		50PV25**	60PV25**
Afmetingen (b x h x d)	Inclusief standaard	1171,9 mm x 770,9 mm x 289,8 mm	1390,8 mm x 905,2 mm x 334,7 mm
	Exclusief standaard	1171,9 mm x 712,2 mm x 52,5 mm	1390,8 mm x 835,5 mm x 52,5 mm
Gewicht	Inclusief standaard	29,8 kg	42,6 kg
	Exclusief standaard	27,5 kg	38,5 kg
MODELLEN		42PT35**	50PT35**
Afmetingen (b x h x d)	Inclusief standaard	991,8 mm x 667,0 mm x 230,5 mm	1176,1 mm x 774,7 mm x 289,8 mm
	Exclusief standaard	991,8 mm x 613,8 mm x 52,5 mm	1176,1 mm x 716,5 mm x 52,5 mm
Gewicht	Inclusief standaard	21,5 kg	29,6 kg
	Exclusief standaard	20,0 kg	27,3 kg
MODELLEN		50PV35**	
Afmetingen (b x h x d)	Inclusief standaard	1176,1 mm x 774,7 mm x 289,8 mm	
	Exclusief standaard	1176,1 mm x 716,5 mm x 52,5 mm	
Gewicht	Inclusief standaard	29,9 kg	
	Exclusief standaard	27,6 kg	
Afmeting CI-module (breedte x hoogte x diepte)		100,0 mm x 55,0 mm x 5,0 mm	

De bovenstaande productspecificaties kunnen worden gewijzigd zonder voorafgaande kennisgeving als gevolg van doorgevoerde verbeteringen in het product.

Informatie over de stroomvoorziening en het stroomverbruik vindt u op het label op het product.

MODELLEN		50PZ25**	60PZ25**
Afmetingen (b x h x d)	Inclusief standaard	1171,9 mm x 770,9 mm x 289,8 mm	1390,8 mm x 905,2 mm x 334,7 mm
	Exclusief standaard	1171,9 mm x 712,2 mm x 52,5 mm	1390,8 mm x 835,5 mm x 52,5 mm
Gewicht	Inclusief standaard	29,8 kg	42,6 kg
	Exclusief standaard	27,5 kg	38,5 kg
MODELLEN		42PW45**	50PW45**
Afmetingen (b x h x d)	Inclusief standaard	984,0 mm x 662,7 mm x 230,5 mm	1168,7 mm x 768,3 mm x 289,7 mm
	Exclusief standaard	984,0 mm x 608,9 mm x 52,5 mm	1168,7 mm x 712,2 mm x 52,5 mm
Gewicht	Inclusief standaard	21,5 kg	29,5 kg
	Exclusief standaard	20,0 kg	27,2 kg
MODELLEN		50PZ55**	60PZ55**
Afmetingen (b x h x d)	Inclusief standaard	1172,3 mm x 770,9 mm x 289,8 mm	1391,1 mm x 905,2 mm x 334,7 mm
	Exclusief standaard	1172,3 mm x 712,2 mm x 52,5 mm	1391,1 mm x 835,5 mm x 52,5 mm
Gewicht	Inclusief standaard	29,8 kg	42,6 kg
	Exclusief standaard	27,5 kg	38,5 kg
MODELLEN		42PT45**	50PT45**
Afmetingen (b x h x d)	Inclusief standaard	984,0 mm x 662,7 mm x 230,5 mm	1168,7 mm x 768,3 mm x 289,7 mm
	Exclusief standaard	984,0 mm x 608,9 mm x 52,5 mm	1168,7 mm x 712,2 mm x 52,5 mm
Gewicht	Inclusief standaard	21,5 Kg	29,5 Kg
	Exclusief standaard	20,0 Kg	27,2 Kg
Afmeting CI-module (breedte x hoogte x diepte)		100,0 mm x 55,0 mm x 5,0 mm	

De bovenstaande productspecificaties kunnen worden gewijzigd zonder voorafgaande kennisgeving als gevolg van doorgevoerde verbeteringen in het product.



Informatie over de stroomvoorziening en het stroomverbruik vindt u op het label op het product.

MODELLEN		22LK33**	26LK33**
Afmetingen (b x h x d)	Inclusief standaard	526,0 mm x 377,0 mm x 165,0 mm	663,0 mm x 484,0 mm x 207,0 mm
	Exclusief standaard	526,0 mm x 331,0 mm x 65,0 mm	663,0 mm x 423,0 mm x 79,9 mm
Gewicht	Inclusief standaard	4,3 kg	7,6 kg
	Exclusief standaard	4,0 kg	6,5 kg
Voedingsvereiste		AC 100-240 V~ 50 / 60 Hz	AC 100-240 V~ 50 / 60 Hz
Energieverbruik		55 W	100 W
MODELLEN		32LK33**	32LK43**
Afmetingen (b x h x d)	Inclusief standaard	800,0 mm x 565,0 mm x 207,0 mm	799,0 mm x 555,0 mm x 207,0 mm
	Exclusief standaard	800,0 mm x 509,0 mm x 73,8 mm	799,0 mm x 506,0 mm x 73,5 mm
Gewicht	Inclusief standaard	9,6 kg	9,4 kg
	Exclusief standaard	8,6 kg	8,4 kg
Voedingsvereiste		AC 100-240 V~ 50 / 60 Hz	AC 100-240 V~ 50 / 60 Hz
Energieverbruik		120 W	120 W
MODELLEN		37LK43**	42LK43**
Afmetingen (b x h x d)	Inclusief standaard	916,0 mm x 625,0 mm x 261,0 mm	1023,0 mm x 685,0 mm x 261,0 mm
	Exclusief standaard	916,0 mm x 575,0 mm x 77,4 mm	1023,0 mm x 635,0 mm x 76,6 mm
Gewicht	Inclusief standaard	12,5 kg	15,1 kg
	Exclusief standaard	10,8 kg	13,5 kg
Voedingsvereiste		AC 100-240 V~ 50 / 60 Hz	AC 100-240 V~ 50 / 60 Hz
Energieverbruik		160 W	180 W
Afmeting CI-module (breedte x hoogte x diepte)		100,0 x 55,0 x 5,0 mm	

De bovenstaande productspecificaties kunnen worden gewijzigd zonder voorafgaande kennisgeving als gevolg van doorgevoerde verbeteringen in het product.

MODELLEN		32LK45**	37LK45**
Afmetingen (b x h x d)	Inclusief standaard	795,0 mm x 568,0 mm x 207,0 mm	913,0 mm x 639,0 mm x 265,0 mm
	Exclusief standaard	795,0 mm x 504,0 mm x 73,5 mm	913,0 mm x 571,0 mm x 77,4 mm
Gewicht	Inclusief standaard	9,6 kg	12,8 kg
	Exclusief standaard	8,5 kg	11,1 kg
Voedingsvereiste		AC 100-240 V~ 50 / 60 Hz	AC 100-240 V~ 50 / 60 Hz
Energieverbruik		120 W	160 W
MODELLEN		42LK45**	32LK53**
Afmetingen (b x h x d)	Inclusief standaard	1019,0 mm x 698,0 mm x 265,0 mm	797,0 mm x 555,0 mm x 207,0 mm
	Exclusief standaard	1019,0 mm x 631,0 mm x 76,5 mm	797,0 mm x 495,0 mm x 73,8 mm
Gewicht	Inclusief standaard	15,1 kg	9,8 kg
	Exclusief standaard	13,4 kg	8,7 kg
Voedingsvereiste		AC 100-240 V~ 50 / 60 Hz	AC 100-240 V~ 50 / 60 Hz
Energieverbruik		180 W	140 W
MODELLEN		42LK53**	47LK53**
Afmetingen (b x h x d)	Inclusief standaard	1024,0 mm x 685,0 mm x 261,0 mm	1137,0 mm x 758,0 mm x 270,0 mm
	Exclusief standaard	1024,0 mm x 621,0 mm x 76,8 mm	1137,0 mm x 685,0 mm x 76,8 mm
Gewicht	Inclusief standaard	15,5 kg	20,3 kg
	Exclusief standaard	13,9 kg	18,3 kg
Voedingsvereiste		AC 100-240 V~ 50 / 60 Hz	AC 100-240 V~ 50 / 60 Hz
Energieverbruik		200 W	250 W
MODELLEN		47LK95**	
Afmetingen (b x h x d)	Inclusief standaard	1137,0 mm x 758,0 mm x 270,0 mm	
	Exclusief standaard	1137,0 mm x 685,0 mm x 76,8 mm	
Gewicht	Inclusief standaard	20,3 kg	
	Exclusief standaard	18,3 kg	
Voedingsvereiste		AC 100-240 V~ 50 / 60 Hz	
Energieverbruik		250 W	
Afmeting CI-module (breedte x hoogte x diepte)		100,0 x 55,0 x 5,0 mm	

De bovenstaande productspecificaties kunnen worden gewijzigd zonder voorafgaande kennisgeving als gevolg van doorgevoerde verbeteringen in het product.

MODELLEN		32LK55**	42LK55**
Afmetingen (b x h x d)	Inclusief standaard	795,0 mm x 568,0 mm x 207,0 mm	1019,0 mm x 698,0 mm x 265,0 mm
	Exclusief standaard	795,0 mm x 504,0 mm x 73,5 mm	1019,0 mm x 631,0 mm x 76,5 mm
Gewicht	Inclusief standaard	9,2 kg	15,1 kg
	Exclusief standaard	8,1 kg	13,4 kg
Voedingsvereiste		AC 100-240 V~ 50 / 60 Hz	AC 100-240 V~ 50 / 60 Hz
Energieverbruik		140 W	190 W
MODELLEN		19LV25**	22LV25**
Afmetingen (b x h x d)	Inclusief standaard	455,2 x 354,5 x 150,7 mm	526,0 mm x 395,0 mm x 150,7 mm
	Exclusief standaard	455,2 x 313,1 x 40,9 mm	526,0 mm x 352,0 mm x 40,9 mm
Gewicht	Inclusief standaard	2,8 kg	3,4 kg
	Exclusief standaard	2,5 kg	3,2 kg
Voedingsvereiste		DC 24 V, 1,4 A, 38 W AC-DC adaptor : 24 V  , 2,5 A / AC 100-240 V~ 50 / 60 Hz	DC 24 V, 1,7 A, 40 W AC-DC adaptor : 24 V  , 2,5 A / AC 100-240 V~ 50 / 60 Hz
MODELLEN		26LV25**	
Afmetingen (b x h x d)	Inclusief standaard	635,6 x 475,0 x 178,0 mm	
	Exclusief standaard	635,6 x 413,5 x 40,9 mm	
Gewicht	Inclusief standaard	5,6 kg	
	Exclusief standaard	5,0 kg	
Voedingsvereiste		DC 24 V, 1,8 A, 50 W AC-DC adaptor : 24 V  , 2,5 A / AC 100-240 V~ 50 / 60 Hz	
MODELLEN		32LV25**	
Afmetingen (b x h x d)	Inclusief standaard	777,0 mm x 552,0 mm x 234,0 mm	
	Exclusief standaard	777,0 mm x 501,0 mm x 35,4 mm	
Gewicht	Inclusief standaard	11,9 kg	
	Exclusief standaard	10,7 kg	
Voedingsvereiste		AC 100-240 V~ 50 / 60 Hz	
Energieverbruik		70 W	
Afmeting CI-module (breedte x hoogte x diepte)		100,0 x 55,0 x 5,0 mm	

De bovenstaande productspecificaties kunnen worden gewijzigd zonder voorafgaande kennisgeving als gevolg van doorgevoerde verbeteringen in het product.

MODELLEN		32LV35**		37LV35**	
		32LV3500-ZA / 32LV3550-ZB 32LV350A-ZA / 32LV355A-ZB 32LV350N-ZA / 32LV355N-ZB 32LV350U-ZA / 32LV355U-ZB 32LV355T-ZC / 32LV355C-ZB 32LV3551-ZD / 32LV355T-ZJ 32LV3550-ZH / 32LV355A-ZH 32LV355U-ZH / 32LV355N-ZH 32LV3500-ZG / 32LV3551-ZK 32LV355C-ZD		37LV3500-ZA / 37LV3550-ZB 37LV350A-ZA / 37LV355A-ZB 37LV350N-ZA / 37LV355N-ZB 37LV350U-ZA / 37LV355U-ZB 37LV355T-ZC / 37LV355C-ZB 37LV3551-ZD / 37LV355T-ZJ 37LV3550-ZH / 37LV355A-ZH 37LV355U-ZH / 37LV355N-ZH 37LV3500-ZG / 37LV3551-ZK 37LV355C-ZD	
Afmetingen (b x h x d)	Inclusief standaard	764,0 mm x 545,0 mm x 240,0 mm		888,0 mm x 614,0 mm x 240,0 mm	
	Exclusief standaard	764,0 mm x 484,0 mm x 35,4 mm		888,0 mm x 553,0 mm x 35,4 mm	
Gewicht	Inclusief standaard	11,4 kg		13,5 kg	
	Exclusief standaard	9,6 kg		11,7 kg	
Voedingsvereiste		AC 100-240 V~ 50 / 60 Hz		AC 100-240 V~ 50 / 60 Hz	
Energieverbruik		80 W		100 W	
MODELLEN		40LV35**		42LV35**	
		40LV3550-ZB / 40LV355N-ZB 40LV355A-ZB / 40LV355U-ZB		42LV3500-ZA / 42LV3550-ZB 42LV350A-ZA / 42LV355A-ZB 42LV350N-ZA / 42LV355N-ZB 42LV350U-ZA / 42LV355U-ZB 42LV355T-ZC / 42LV355C-ZB 42LV3551-ZD / 42LV355T-ZJ 42LV3550-ZH / 42LV355A-ZH 42LV355U-ZH / 42LV355N-ZH 42LV3500-ZG / 42LV3551-ZK 42LV355C-ZD	
Afmetingen (b x h x d)	Inclusief standaard	1228,0 x 836,5 x 364,0 mm		998,0 mm x 684,0 mm x 256,0 mm	
	Exclusief standaard	1228,0 x 795,1 x 78,9 mm		998,0 mm x 615,0 mm x 30,4 mm	
Gewicht	Inclusief standaard	37,3 kg		15,5 kg	
	Exclusief standaard	34,3 kg		13,3 kg	
Voedingsvereiste		AC 100-240 V~ 50 / 60 Hz		AC 100-240 V~ 50 / 60 Hz	
Energieverbruik		100 W		110 W	
MODELLEN		47LV35**			
		47LV3500-ZA / 47LV3550-ZB 47LV350A-ZA / 47LV355A-ZB 47LV350N-ZA / 47LV355N-ZB 47LV350U-ZA / 47LV355U-ZB 47LV355T-ZC / 47LV355C-ZB 47LV3551-ZD / 47LV355T-ZJ 47LV3550-ZH / 47LV355A-ZH 47LV355U-ZH / 47LV355N-ZH 47LV3500-ZG / 47LV3551-ZK 47LV355C-ZD			
Afmetingen (b x h x d)	Inclusief standaard	1108,0 mm x 746,0 mm x 256,0 mm			
	Exclusief standaard	1108,0 mm x 677,0 mm x 30,4 mm			
Gewicht	Inclusief standaard	20,9 kg			
	Exclusief standaard	18,7 kg			
Voedingsvereiste		AC 100-240 V~ 50 / 60 Hz			
Energieverbruik		140 W			
Afmeting CI-module (breedte x hoogte x diepte)		100,0 x 55,0 x 5,0 mm			





De bovenstaande productspecificaties kunnen worden gewijzigd zonder voorafgaande kennisgeving als gevolg van doorgevoerde verbeteringen in het product.

MODELLEN		32LV34**	42LV34**
Afmetingen (b x h x d)	Inclusief standaard	768,0 mm x 555,0 mm x 240,0 mm	1000,0 mm x 694,0 mm x 257,0 mm
	Exclusief standaard	768,0 mm x 492,0 mm x 45,0 mm	1000,0 mm x 623,0 mm x 43,0 mm
Gewicht	Inclusief standaard	11,0 kg	14,8 kg
	Exclusief standaard	9,3 kg	12,4 kg
Voedingsvereiste		AC 100-240 V~ 50 / 60 Hz	AC 100-240 V~ 50 / 60 Hz
Energieverbruik		80 W	110 W
MODELLEN		32LV45**	37LV45**
Afmetingen (b x h x d)	Inclusief standaard	772,0 mm x 549,0 mm x 240,0 mm	893,0 mm x 618,0 mm x 240,0 mm
	Exclusief standaard	772,0 mm x 490,0 mm x 34,9 mm	893,0 mm x 558,0 mm x 34,9 mm
Gewicht	Inclusief standaard	10,9 kg	12,4 kg
	Exclusief standaard	9,1 kg	10,6 kg
Voedingsvereiste		AC 100-240 V~ 50 / 60 Hz	AC 100-240 V~ 50 / 60 Hz
Energieverbruik		100 W	110 W
MODELLEN		42LV45**	47LV45**
Afmetingen (b x h x d)	Inclusief standaard	1005,0 mm x 688,0 mm x 256,0 mm	1115,0 mm x 750,0 mm x 256,0 mm
	Exclusief standaard	1005,0 mm x 621,0 mm x 29,9 mm	1115,0 mm x 683,0 mm x 29,9 mm
Gewicht	Inclusief standaard	15,2 kg	20,7 kg
	Exclusief standaard	13,0 kg	18,5 kg
Voedingsvereiste		AC 100-240 V~ 50 / 60 Hz	AC 100-240 V~ 50 / 60 Hz
Energieverbruik		120 W	140 W
Afmeting CI-module (breedte x hoogte x diepte)		100,0 x 55,0 x 5,0 mm	

De bovenstaande productspecificaties kunnen worden gewijzigd zonder voorafgaande kennisgeving als gevolg van doorgevoerde verbeteringen in het product.

MODELLEN		32LW45**	
		32LW4500-ZB / 32LW450N-ZB 32LW450A-ZB / 32LW450U-ZB 32LW451C-ZB	
Afmetingen (b x h x d)	Inclusief standaard	772,0 mm x 551,0 mm x 240,0 mm	
	Exclusief standaard	772,0 mm x 490,0 mm x 34,9 mm	
Gewicht	Inclusief standaard	11,4 kg	
	Exclusief standaard	9,1 kg	
Voedingsvereiste		AC 100-240 V~ 50 / 60 Hz	
Energieverbruik		100 W	
MODELLEN		42LW45**	47LW45**
		42LW4500-ZB / 42LW450N-ZB 42LW450A-ZB / 42LW450U-ZB 42LW451C-ZB	47LW4500-ZB / 47LW450N-ZB 47LW450A-ZB / 47LW450U-ZB 47LW451C-ZB
Afmetingen (b x h x d)	Inclusief standaard	1005,0 mm x 686,0 mm x 255,0 mm	1115,0 mm x 748,0 mm x 255,0 mm
	Exclusief standaard	1005,0 mm x 621,0 mm x 29,9 mm	1115,0 mm x 683,0 mm x 29,9 mm
Gewicht	Inclusief standaard	15,9 kg	21,4 kg
	Exclusief standaard	13,0 kg	18,5 kg
Voedingsvereiste		AC 100-240 V~ 50 / 60 Hz	AC 100-240 V~ 50 / 60 Hz
Energieverbruik		120 W	140 W
MODELLEN		55LW45**	
		55LW4500-ZB / 55LW450N-ZB 55LW450A-ZB / 55LW450U-ZB 55LW451C-ZB	
Afmetingen (b x h x d)	Inclusief standaard	1293,0 mm x 851,0 mm x 341,0 mm	
	Exclusief standaard	1293,0 mm x 785,0 mm x 29,9 mm	
Gewicht	Inclusief standaard	27,0 kg	
	Exclusief standaard	22,0 kg	
Voedingsvereiste		AC 100-240 V~ 50 / 60 Hz	
Energieverbruik		160 W	
MODELLEN		42LW54**	47LW54**
		42LW5400-ZA / 42LW540N-ZA 42LW540A-ZA / 42LW540U-ZA	47LW5400-ZA / 47LW540N-ZA 47LW540A-ZA / 47LW540U-ZA
Afmetingen (b x h x d)	Inclusief standaard	977,0 mm x 648,0 mm x 268,0 mm	1089,0 mm x 711,0 mm x 268,0 mm
	Exclusief standaard	977,0 mm x 584,0 mm x 37,1 mm	1089,0 mm x 647,0 mm x 37,1 mm
Gewicht	Inclusief standaard	16,6 kg	21,9 kg
	Exclusief standaard	12,4 kg	17,7 kg
Voedingsvereiste		AC 100-240 V~ 50 / 60 Hz	AC 100-240 V~ 50 / 60 Hz
Energieverbruik		130 W	140 W
Afmeting CI-module (breedte x hoogte x diepte)		100,0 mm x 55,0 mm x 5,0 mm	

De bovenstaande productspecificaties kunnen worden gewijzigd zonder voorafgaande kennisgeving als gevolg van doorgevoerde verbeteringen in het product.

MODELLEN		22LV55**	26LV55**
Afmetingen (b x h x d)	Inclusief standaard	530,0 mm x 388,0 mm x 151,0 mm	640,0 mm x 474,0 mm x 178,0 mm
	Exclusief standaard	530,0 mm x 340,0 mm x 31,3 mm	640,0 mm x 405,0 mm x 31,0 mm
Gewicht	Inclusief standaard	3,2 kg	5,05 kg
	Exclusief standaard	2,8 kg	4,4 kg
Voedingsvereiste		DC 24 V, 1,7 A, 40 W AC-DC adaptor : 24 V  , 2,5 A / AC 100-240 V~ 50 / 60 Hz	DC 24 V, 2,1 A, 60 W AC-DC adaptor : 24 V  , 2,5 A / AC 100-240 V~ 50 / 60 Hz
MODELLEN		19LV23**	22LV23**
Afmetingen (b x h x d)	Inclusief standaard	471,2 mm x 365,9 mm x 155,4 mm	542,9 mm x 407,1 mm x 155,4 mm
	Exclusief standaard	471,2 mm x 315,5 mm x 34,4 mm	542,9 mm x 357,6 mm x 34,4 mm
Gewicht	Inclusief standaard	3,4 kg	4,2 kg
	Exclusief standaard	3,2 kg	3,9 kg
Voedingsvereiste		DC 24 V, 1,4 A, 38 W AC-DC adaptor : 24 V  , 2,5 A / AC 100-240 V~ 50 / 60 Hz	DC 24 V, 1,7 A, 40 W AC-DC adaptor : 24 V  , 2,5 A / AC 100-240 V~ 50 / 60 Hz
MODELLEN		32LK46**	37LK46**
Afmetingen (b x h x d)	Inclusief standaard	795,0 mm x 568,0 mm x 207,0 mm	913,0 mm x 639,0 mm x 265,0 mm
	Exclusief standaard	795,0 mm x 504,0 mm x 73,5 mm	913,0 mm x 571,0 mm x 77,4 mm
Gewicht	Inclusief standaard	9,6 kg	12,8 kg
	Exclusief standaard	8,5 kg	11,1 kg
Voedingsvereiste		AC 100-240 V~ 50 / 60 Hz	AC 100-240 V~ 50 / 60 Hz
Energieverbruik		120 W	160 W
MODELLEN		42LK46**	
Afmetingen (b x h x d)	Inclusief standaard	1019,0 mm x 698,0 mm x 265,0 mm	
	Exclusief standaard	1019,0 mm x 631,0 mm x 76,5 mm	
Gewicht	Inclusief standaard	15,1 kg	
	Exclusief standaard	13,4 kg	
Voedingsvereiste		AC 100-240 V~ 50 / 60 Hz	
Energieverbruik		180 W	
Afmeting CI-module (breedte x hoogte x diepte)		100,0 mm x 55,0 mm x 5,0 mm	

De bovenstaande productspecificaties kunnen worden gewijzigd zonder voorafgaande kennisgeving als gevolg van doorgevoerde verbeteringen in het product.

MODELLEN		32LV36**	37LV36**
		32LV369C-ZD	37LV369C-ZD
Afmetingen (b x h x d)	Inclusief standaard	764,0 mm x 545,0 mm x 240,0 mm	888,0 mm x 614,0 mm x 240,0 mm
	Exclusief standaard	764,0 mm x 484,0 mm x 35,4 mm	888,0 mm x 553,0 mm x 35,4 mm
Gewicht	Inclusief standaard	11,4 kg	13,5 kg
	Exclusief standaard	9,6 kg	11,7 kg
Voedingsvereiste		AC 100-240 V~ 50 / 60 Hz	AC 100-240 V~ 50 / 60 Hz
Energieverbruik		80 W	100 W
MODELLEN		42LV36**	47LV36**
		42LV369C-ZD	47LV369C-ZD
Afmetingen (b x h x d)	Inclusief standaard	998,0 mm x 684,0 mm x 256,0 mm	1108,0 mm x 746,0 mm x 256,0 mm
	Exclusief standaard	998,0 mm x 615,0 mm x 30,4 mm	1108,0 mm x 677,0 mm x 30,4 mm
Gewicht	Inclusief standaard	15,5 kg	20,9 kg
	Exclusief standaard	13,3 kg	18,7 kg
Voedingsvereiste		AC 100-240 V~ 50 / 60 Hz	AC 100-240 V~ 50 / 60 Hz
Energieverbruik		110 W	140 W
Afmeting CI-module (breedte x hoogte x diepte)		100,0 mm x 55,0 mm x 5,0 mm	

De bovenstaande productspecificaties kunnen worden gewijzigd zonder voorafgaande kennisgeving als gevolg van doorgevoerde verbeteringen in het product.

Omgevingsomstandigheden	Bedrijfstemperatuur	0 tot 40°C
	Bedrijfsvochtigheidsgraad	Minder dan 80%
	Opslagtemperatuur	-20 tot 60°C
	Opslagvochtigheidsgraad	Minder dan 85%

	Digitale TV ¹	Digitale TV	Analoge TV
Televisiesysteem	DVB-T/T2 DVB-C	DVB-T DVB-C	PAL/SECAM B/G/D/K, PAL I/II, SECAM L/L ²
Zenderbereik	VHF, UHF		VHF: E2 tot E12, UHF: E21 tot E69, CATV: S1 tot S20, HYPER: S21 tot S47
Maximumaantal programma's dat kan worden opgeslagen	1,000		
Externe antenne-impedantie	75 Ω		75 Ω

- 1 Alleen modellen met DVB-T2-ondersteuning
- 2 Behalve modellen met DVB-T2-ondersteuning

Ondersteunde modus voor RGB-PC, HDMI/DVI-PC

Resolutie	Horizontale frequentie (kHz)	Verticale frequentie (Hz)
720x400	31.468	70.08
640x480	31.469	59.94
800x600	37.879	60.31
1024x768	48.363	60.00
1280x768 (HDMI-PC- modus: behalve voor LCD TV/ LED LCD TV)	47.78	59.87
1360x768	47.72	59.80
1280x1024	63.981	60.02
1920x1080 (RGB-PC)	66.587	59.93
1920x1080 (HDMI-PC)	67.5	60.00

(Behalve voor 42/50PT****, 42/50PW****,
22/26/32LK33**, 19/26/32LV25**, 19/22LV23**)

(Behalve voor 42/50PT****, 42/50PW****)

Aansluitinformatie over componentpoort

Componentpoorten op de TV	Y	P _B	P _R

Video-uitgangspoorten op DVD-speler	Y	P _B	P _R
	Y	B-Y	R-Y
	Y	Cb	Cr
	Y	Pb	Pr

Signaal	Component
480i/576i	O
480p/576p	O
720p/1080i	O
1080p	O (Alleen 50 Hz/60 Hz)

Ondersteunde modus voor HDMI/DVI-DTV

Resolutie	Horizontale frequentie (kHz)	Verticale frequentie (Hz)
720x480	31.469	59.94
	31.5	60
720x576	31.25	50
1280x720	37.5	50
	44.96	59.94
	45	60
1920x1080	33.72	59.94
	33.75	60
	28.125	50
	26.97	23.97
	27	24
	33.716	29.976
	33.75	30.00
	56.25	50
	67.43	59.94
	67.5	60

RF-SPECIFICATIES

- Specificatie van RF-module (BM-LDS201)
(Alleen 50/60PZ25**, 42/50PW45**,
50/60PZ55**)

Voor TV met behulp van radiofrequentie (RF) met een bandbreedte van 2,4 GHz.

- » Uitgangsvermogen: 1 dBm of lager
- » Maximum communicatieafstand: 10 meter in een open ruimte
- » Bandbreedte: 2,4 GHz (2,4035 GHz - 2,4783 GHz)
- » Overdrachtssnelheid: 250 kbps

FCC-ID van RF-module in de TV

FCC-ID: BEJLDS201



Ondersteunde modus voor video

Naam bestandsextensie	Videodecoder	Audiocodec	Maximale resolutie
mpg, mpeg	MPEG1, MPEG2	MP2, MP3, Dolby Digital, LPCM	1920x1080@30p (alleen Motion JPEG 640x480@30p)
dat	MPEG1	MP2	
ts, trp, tp	MPEG2, H.264/AVC, VC1	MP2, MP3, Dolby Digital, AAC, HE-AAC	
vob	MPEG1, 2	MP2, MP3, Dolby Digital, LPCM	
mp4, mov	MPEG4, DivX 3.11, DivX 4.12, DivX 5.x, DivX 6, Xvid 1.00, Xvid 1.01, Xvid 1.02, Xvid 1.03, Xvid 1.10- beta1/2, H.264/AVC	AAC, HE-AAC, MP3	
mkv	H.264/AVC, MPEG-1,2,4	MP2, MP3, Dolby Digital, AAC HE-AAC, LPCM	
divx, avi	MPEG2, MPEG4, DivX 3.11, DivX 4.DivX 5, DivX 6, Xvid 1.00, Xvid 1.01, Xvid 1.02, Xvid 1.03, Xvid 1.10-beta1/2, H.264/AVC	MP2, MP3, Dolby Digital, LPCM, ADPCM, AAC, HE-AAC	
Motion JPEG (avi, mp4, mkv)	JPEG	LPCM, ADPCM	
asf, wmv	VC1	WMA	
flv	Sorenson H.263, H.264/AVC	MP3, AAC	

Ondersteunde modus voor 3D

	Signaal	Resolutie	Horizontaal Frequentie (kHz)	Verticale fre- quentie (Hz)	Afspeelbaar 3D-videoformaat	
HDMI- ingang	720p	1280 X 720	44,96 / 45	59,94 / 60	Boven en onder, naast elkaar	
			89,9 / 90	59,94/60	HDMI 3D Frame Packing	
			37,5	50	Boven en onder, naast elkaar	
			75		HDMI 3D Frame Packing	
	1080i	1920 X 1080	33,72 / 33,75	59,94/60	Boven en onder, naast elkaar	
			28,125	50		
	1080p	1920 X 1080	69,433 / 67,50	59,94/60	Boven en onder, naast elkaar, dambord (ruitpatroon), Enkel frame sequentieel	
			56,250	50		
			27	24	Boven en onder, naast elkaar, dambord (ruitpatroon)	
			53,95 / 54	23,98/24	HDMI 3D Frame Packing	
USB- ingang	1080p	1920 X 1080	33,75	30	Boven en onder, naast elkaar, dambord (ruitpatroon), MPO (Foto)	
			Resolutie	Afspeelbaar 3D-videoformaat		
			Andere resolutie	Boven en onder, naast elkaar		
PC-invoer	1920 X 1080		66,587	59,93	Boven en onder, naast elkaar	
Component Ingang (Alleen plasma-TV)	720p	1280 X 720	44,96	59,94	Boven en onder, naast elkaar	
			45,00	60,00		
	1080i	1920 X 1080	37,50	50,00		
			33,72	59,94	Boven en onder, naast elkaar	
			33,75	60,00		
			28,125	50,00		
	Signaal				Afspeelbaar 3D-videoformaat	
DTV	720p, 1080i				Boven en onder, naast elkaar	

IR-CODES

- (Deze functie is niet op alle modellen beschikbaar.)

Code (Hexa)	Functie	Opmerking
08	⏻(POWER) (Aan/uit-toets)	Toets op de afstandsbediening (aan-uit)
95	ENERGY SAVING (Stroombesparing)	Toets op de afstandsbediening
30	AV MODE (AV-modus)	Toets op de afstandsbediening
0B	INPUT	Toets op de afstandsbediening
F0	TV/RAD	Toets op de afstandsbediening
10-19	Cijfertoetsen 0 - 9	Toets op de afstandsbediening
53	LIST (LIJST)	Toets op de afstandsbediening
1A	Q.VIEW	Toets op de afstandsbediening
02	↗ +	Toets op de afstandsbediening
03	↘ -	Toets op de afstandsbediening
1E	FAV/MARK	Toets op de afstandsbediening
DC	3D	Toets op de afstandsbediening
09	MUTE (Dempen)	Toets op de afstandsbediening
00	P▲	Toets op de afstandsbediening
01	P▼	Toets op de afstandsbediening
43	Home (Startpagina)	Toets op de afstandsbediening
AB	GUIDE (Gids)	Toets op de afstandsbediening
45	Q.MENU	Toets op de afstandsbediening
28	BACK (Terug)	Toets op de afstandsbediening
AA	INFO	Toets op de afstandsbediening
5B	EXIT (Afsluiten)	Toets op de afstandsbediening
44	OK	Toets op de afstandsbediening
40	▲	Toets op de afstandsbediening
41	▼	Toets op de afstandsbediening
07	<	Toets op de afstandsbediening
06	>	Toets op de afstandsbediening
72	RED (Rood)	Toets op de afstandsbediening
71	GREEN (Groen)	Toets op de afstandsbediening
63	YELLOW (Geel)	Toets op de afstandsbediening
61	BLUE (Blauw) (3D instelling)	Toets op de afstandsbediening
20	TEXT (Tekst)	Toets op de afstandsbediening
21	T.OPT	Toets op de afstandsbediening
39	SUBTITLE (Ondertiteling)	Toets op de afstandsbediening
B1	■	Toets op de afstandsbediening
B0	▶	Toets op de afstandsbediening
BA	(FREEZE) (Stilzetten)	Toets op de afstandsbediening
8E	▶▶	Toets op de afstandsbediening
8F	◀◀	Toets op de afstandsbediening
7E	SIMPLINK	Toets op de afstandsbediening
79	RATIO (Verhouding)	Toets op de afstandsbediening
91	AD	Toets op de afstandsbediening

SETUP EXTERN BESTURINGSSYSTEEM

Instelling RS-232C

Verbind de RS-232C-ingang (seriële poort) met een extern besturingssysteem (zoals een computer of een A/V-besturingssysteem) om de functies van de TV extern te besturen.

Verbind de seriële poort van het besturingssysteem met de RS-232C-ingang op het achterpaneel van de TV.

Opmerking: de RS-232C-verbindingkabels worden niet geleverd bij het product.

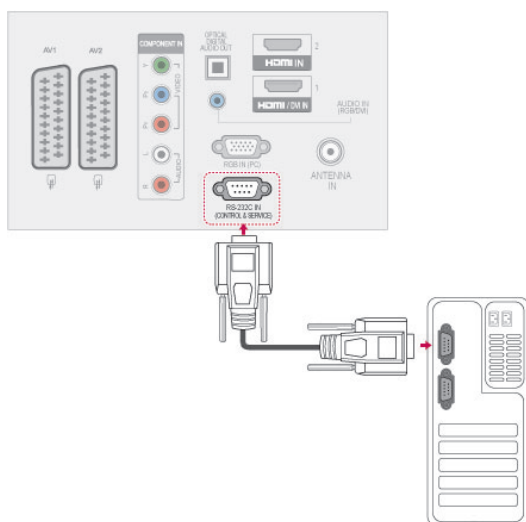

NEDERLANDS

Type aansluiting: mannelijke D-Sub 9-pins

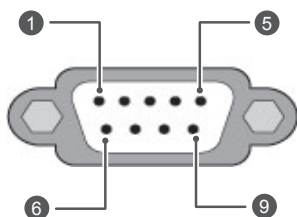

Nr.	Naam van pen
1	Geen verbinding
2	RXD (Data ontvangen)
3	TXD (Data versturen)
4	DTR (DTE-kant klaar)
5	GND
6	DSR (DCE-kant klaar)
7	RTS (Klaar om te versturen)
8	CTS (OK om te versturen)
9	Geen verbinding

RS-232C-configuraties

Configuraties met 7 draden (Standaard RS-232C-kabel)

	PC	TV	
RXD	2	3	TXD
TXD	3	2	RXD
GND	5	5	GND
DTR	4	6	DSR
DSR	6	4	DTR
RTS	7	8	CTS
CTS	8	7	RTS
	D-Sub 9	D-Sub 9	

Configuraties met 3 draden (Niet-standaard)

	PC	TV	
RXD	2	3	TXD
TXD	3	2	RXD
GND	5	5	GND
DTR	4	6	DTR
DSR	6	4	DSR
RTS	7	7	RTS
CTS	8	8	CTS
	D-Sub 9	D-Sub 9	

Instellen ID

Stel het ID-nummer in. Zie "Bestaande datatoewijzing" op pag.116

- 1 Druk op **Home (startpagina)** voor toegang tot de hoofdmenu's.
- 2 Druk op de navigatietoetsen om naar **OPTIE** te gaan en druk op **OK**.
- 3 Druk op de navigatietoetsen om naar **INSTELLEN ID** te gaan en druk op **OK**.
- 4 Ga naar links of rechts om een ID te kiezen en druk op **Sluiten**. Het instelbereik gaat van -1 tot 99.
- 5 Nadat u klaar bent, drukt u op **EXIT (AFSLUITEN)**.

Communicatieparameters

- Baudsnelheid: 9600 bps (UART)
- Datalengte: 8 bits
- Pariteit: Geen
- Stopbit: 1 bit
- Communicatiecode: ASCII-code
- Gebruik een gekruiste (omgekeerde) kabel.

Commandoreferentielijst

	COMMANDO 1	COMMANDO 2	DATA (Hexa)		COMMANDO 1	COMMANDO 2	DATA (Hexa)
01. stroomverbruik	k	a	00 tot 01	14. Lage tonen	k	s	00 tot 64
02. Beeldverhouding	k	c	(Zie pag.113)	15. Balans	k	t	00 tot 64
03. Beeld dempen	k	d	(Zie pag.113)	16. Kleurtemperatuur	x	u	00 tot 64
04. Volume dempen	k	e	00 tot 01	17. ISM Methode	j	p	(Zie pag.115)
05. Volume regelen	k	f	00 tot 64	18. Stroombesparing	j	q	00 tot 05
06. Contrast	k	g	00 tot 64	19. Automatische configuratie	j	u	01
07. Helderheid	k	h	00 tot 64	20. Afstemcommando	m	a	(Zie pag.115)
08. Kleur	k	i	00 tot 64	21. Programma toevoegen/overslaan	m	b	00 tot 01
09. Tint	k	j	00 tot 64	22. Sleutel	m	c	Sleutelcode
10. Scherpste	k	k	00 tot 64	23. Regeling achtergrondverlichting	m	g	00 tot 64
11. OSD kiezen	k	l	00 tot 01	24. Ingangskeuze (Hoofd)	x	b	(Zie pag.116)
12. Vergrendelingsmodus afstandsbediening	k	m	00 tot 01	25. 3D	x	t	(Zie pag.116)
13. Hoge tonen	k	r	00 tot 64	26. Uitgebreide 3D	x	v	(Zie pag.116)

- * Opmerking: tijdens USB-bewerkingen, zoals DivX of EMF, worden alle commando's behalve Power (ka) en Key (mc) niet uitgevoerd en beschouwd als NG.

Protocol voor versturen/ontvangen

Transmissie

[Commando1][Commando2][][Instellen ID][][Data][Cr]

[Commando 1] : eerste commando om de TV te bedienen (j, k, m of x)

[Commando 2] : tweede commando om de TV te bedienen.

[Instellen ID] : u kunt de ingestelde ID aanpassen om een gewenst scherm-ID-nummer te kiezen in het menu Optie. Het aanpassingsbereik loopt van 1 tot 99. Wanneer Instellen ID '0' wordt gekozen, wordt elke verbonden TV bestuurd.

Instellen ID wordt weergegeven met een decimaal (1 tot 99) in het menu en met een hexadecimaal (0x0 tot 0x63) in het protocol voor versturen en ontvangen.

[DATA] : om commandodata te versturen. 'FF'-gegevens versturen om de status van het commando te lezen.

[Cr] : carriage return
ASCII-code '0x0D'

[] : ASCII-code van 'spatie (0x20)'

OK-erkenning

[Commando2][][Instellen ID][][OK][Data][x]

* De TV verzendt ACK (acknowledgement of erkenning) gebaseerd op deze notatie wanneer normale data worden ontvangen. Als de data op dat moment in de dataleesmodus staan, wordt de huidige datastatus getoond. Als de data in dataschrijfmodus staan, worden de data van de PC geretourneerd.

Fouterkenning

[Commando2][][Instellen ID][][NG][Data][x]

* De TV verzendt ACK (acknowledgement of erkenning) gebaseerd op deze notatie wanneer abnormale gegevens van niet goed werkende functies of communicatiefouten worden ontvangen.

Data 00: ongeldige code

01. Stroomvoorziening (Commando: k a)

- Om de aan/uit-knop van de TV te bedienen.

`Transmissie [k][a][][Instellen ID][][Data][Cr]`

Data 00: Uit 01: Aan

`Ack [a][][Instellen ID][][OK/NG][Data][x]`

- Om de aan/uit-knop te tonen.

`Transmissie [k][a][][Instellen ID][][FF][Cr]`

`Ack [a][][Instellen ID][][OK/NG][Data][x]`

- * Op dezelfde wijze toont bevestigingsdatafeedback de status van elke functie als andere functies '0xFF'-data in deze indeling overbrengen.
- * OK Ack., Error Ack. en andere berichten kunnen op het scherm worden getoond indien de TV ingeschakeld is.

02. Beeldverhouding (Commando: k c) (Afmetingen hoofdbeeld)

- Om het formaat van het scherm aan te passen. (Formaat hoofdbeeld)
U kunt het schermformaat aanpassen met Beeldverhouding in het Q.MENU of het menu **BEELD**.

`Transmissie [k][c][][Instellen ID][][Data][Cr]`

Data 01 : normaal 07: 14:9
scherm (4:3) 09: scannen
02: breedbeeld(16:9) 0B: volledige breedte
04: zoom 10 tot 1F: bioscoopzoom
06: origineel 1 tot 16

`Ack [c][][Instellen ID][][OK/NG][Data][x]`

- * Met de PC-ingang kiest u de beeldschermverhouding 16:9 of 4:3.
- * Scannen is beschikbaar in de modi DTV/HDMI (1080i 50 Hz / 60 Hz, 720p 50 Hz / 60 Hz, 1080p 24 Hz / 30 Hz / 50 Hz / 60 Hz), Component (720p, 1080i, 1080p 50 Hz / 60 Hz).
- * Volledige breedte wordt alleen ondersteund voor Digitaal, Analog en AV.

03. Beeld dempen (Commando: k d)

- Voor in-/uitschakelen van Beeld dempen.

`Transmissie [k][d][][Instellen ID][][Data][Cr]`

Data 00 : Beeld dempen uit (Beeld aan)
Video geluid uit
01 : Beeld dempen aan (Beeld uit)
10 : Video geluid aan

`Ack [d][][Instellen ID][][OK/NG][Data][x]`

- * Indien alleen Video geluid ingeschakeld is, geeft de TV de OSD (schermweergave) weer. Maar indien Beeld dempen ingeschakeld is, wordt de OSD niet getoond.

04. Volume dempen (Commando: k e)

- Hiermee kunt u het dempen van het geluid in- en uitschakelen.
U kunt de functie voor geluid uit/aan ook gebruiken via de toets MUTE (Dempen) op de afstandsbediening.

`Transmissie [k][e][][Instellen ID][][Data][Cr]`

Data 00: Volume dempen aan (Volume uit)
01 : Volume dempen uit (Volume aan)

`Ack [e][][Instellen ID][][OK/NG][Data][x]`

05. Volumeregeling (Commando: k f)

- Om het volume aan te passen.
U kunt het volume ook aanpassen met de VOLUME-toetsen op de afstandsbediening.

`Transmissie [k][f][][Instellen ID][][Data][Cr]`

Data Min: 00 tot Max: 64
* Zie 'Bestaande datatoewijzing'. Zie pag.116.

`Ack [f][][Instellen ID][][OK/NG][Data][x]`

06. Contrast (Commando: k g)

- Om het contrast van het scherm aan te passen.
U kunt het contrast ook aanpassen in het menu **BEELD**.

`Transmissie [k][g][][Instellen ID][][Data][Cr]`

Data Min: 00 tot Max: 64
* Zie 'Bestaande datatoewijzing'. Zie pag.116.

`Ack [g][][Instellen ID][][OK/NG][Data][x]`

07. Helderheid (Commando: k h)

- Om de helderheid van het scherm aan te passen.
U kunt de helderheid ook aanpassen in het menu **BEELD**.

`Transmissie [k][h][][Instellen ID][][Data][Cr]`

Data Min: 00 tot Max: 64
* Zie 'Bestaande datatoewijzing'. Zie pag.116.

`Ack [h][][Instellen ID][][OK/NG][Data][x]`

08. Kleur (Commando: k i)

- De kleur van het scherm aanpassen.
U kunt de kleur ook aanpassen in het menu **BEELD**.

`Transmissie [k][i][][Instellen ID][][Data][Cr]`

Data Min: 00 tot Max: 64
* Zie 'Bestaande datatoewijzing'. Zie pag.116.

`Ack [i][][Instellen ID][][OK/NG][Data][x]`

09. Tint (Commando: k j)

- Om de tint van het scherm aan te passen. U kunt de tint ook aanpassen in het menu **BEELD**.

Transmissie [k][j][][Instellen ID][][Data][Cr]

Data Rood: 00 tot Groen: 64
* Zie 'Bestaande datatoewijzing'. Zie pag.116.

Ack [j][][Instellen ID][][OK/NG][Data][x]

10. Scherpste (Commando: k k)

- Om de scherpste van het scherm aan te passen. U kunt de scherpste ook aanpassen in het menu **BEELD**.

Transmissie [k][k][][Instellen ID][][Data][Cr]

Data Min: 00 tot Max: 64
* Zie 'Bestaande datatoewijzing'. Zie pag.116.

Ack [k][][Instellen ID][][OK/NG][Data][x]

11. OSD kiezen (Commando: k l)

- Hiermee schakelt u de OSD (On Screen Display, ofwel schermweergave) in of uit bij gebruik van afstandsbediening.

Transmissie [k][l][][Instellen ID][][Data][Cr]

Data 00: OSD uit 01: OSD aan

Ack [l][][Instellen ID][][OK/NG][Data][x]

12. Vergrendelingsmodus afstandsbediening (Commando: k m)

- De besturingselementen op de voorzijde van de TV en de afstandsbediening vergrendelen.

Transmissie [k][m][][Instellen ID][][Data][Cr]

Data
00 : Vergrendeling uit 01 : Vergrendeling aan

Ack [m][][Instellen ID][][OK/NG][Data][x]

- * Gebruik deze modus als u de afstandsbediening niet gebruikt. Wanneer de hoofdstroomvoorziening wordt in- of uitgeschakeld, wordt de externe vergrendeling vrijgegeven.
- * Als in de stand-bymodus de toetsvergrendeling is ingeschakeld, wordt de TV niet ingeschakeld wanneer u op de aan/uit-knop op de IR-afstandsbediening of het apparaat drukt.

13. Hoge tonen (Commando: k r)

- Hoge tonen aanpassen. U kunt de hoge tonen ook aanpassen in het menu **GELUID**.

Transmissie [k][r][][Instellen ID][][Data][Cr]

Data Min: 00 tot Max: 64
* Zie 'Bestaande datatoewijzing'. Zie pag.116.

Ack [r][][Instellen ID][][OK/NG][Data][x]

14. Lage tonen (Commando: k s)

- Lage tonen aanpassen. U kunt de lage tonen ook aanpassen in het menu **GELUID**.

Transmissie [k][s][][Instellen ID][][Data][Cr]

Data Min: 00 tot Max: 64
* Zie 'Bestaande datatoewijzing'. Zie pag.116..

Ack [s][][Instellen ID][][OK/NG][Data][x]

15. Balans (Commando: k t)

- Hiermee past u de balans aan. U kunt de balans ook aanpassen in het menu **GELUID**.

Transmissie [k][t][][Instellen ID][][Data][Cr]

Data Min: 00 tot Max: 64
* Zie 'Bestaande datatoewijzing'. Zie pag.116.

Ack [t][][Instellen ID][][OK/NG][Data][x]

16. Kleurtemperatuur (Commando: x u)

- De kleurtemperatuur aanpassen. U kunt de kleurtemperatuur ook aanpassen in het menu **BEELD**.

Transmissie [x][u][][Instellen ID][][Data][Cr]

Data Min: 00 tot Max: 64
* Zie 'Bestaande datatoewijzing'. Zie pag.116.

Ack [u][][Instellen ID][][OK/NG][Data][x]

17. ISM Methode (Commando: j p) (Alleen plasma-TV)

- Om de ISM Methode te regelen. U kunt ISM Methode ook instellen in het menu **OPTIE**.

Transmissie [j][p][][Instellen ID][][Data][Cr]

Data 02: Orbiter
 04: White wash
 08: Normaal
 20 : Colour Wash

Ack [p][][Instellen ID][][OK/NG][Data][x]

18. Stroombesparing (Commando: j q)

- Het stroomverbruik van de TV reduceren. U kunt de stroombesparing ook instellen in het menu **BEELD**.

Transmissie [j][q][][Instellen ID][][Data][Cr]

Functie Stroombesparing				Niveau				Beschrijving
7	6	5	4	3	2	1	0	
0	0	0	0	0	0	0	0	Uit
0	0	0	0	0	0	0	1	Minimaal
0	0	0	0	0	0	1	0	Gemiddeld
0	0	0	0	0	0	1	1	Maximaal
0	0	0	0	0	1	0	1	Scherf uit
0	0	0	0	0	1	0	0	Intelligente sensor (Alleen plasma-TV)
0	0	0	0	0	1	0	0	Automatisch (Alleen LCD /LED LCD TV - afhankelijk van het model)

Ack [q][][Instellen ID][][OK/NG][Data][x]

19. Automatisch configureren (Commando: j u)

- De beeldpositie automatisch aanpassen en het trillen van het beeld automatisch minimaliseren. Dit werkt alleen in RGB-modus (PC).

Transmissie [j][u][][Instellen ID][][Data][Cr]

Data 01: naar TV

Ack [u][][Instellen ID][][OK/NG][Data][x]

20. Afstemcommando (Commando: m a)

- Stel het kanaal af op het volgende fysieke getal.

Transmissie [m][a][][Instellen ID][][Data0][][Data1][][Data2][Cr]

Data00 : gegevens uit het hoge kanaal
 Data01 : gegevens uit het lage kanaal
 Bijvoorbeeld: Nr. 47 -> 00 2F (2FH)
 Nr. 394 -> 01 8A (18AH),
 DTV-nummer 0 -> Maakt niet uit
 Data02 : 0x00 : Analogo Standaard
 0x10 : DTV Standaard
 0x20 : Radio

Kanaalgegevensbereik
 Analogo - Min: 00 tot Max: 63 (0 tot 99)
 Digitaal - Min: 00 tot Max: 3E7 (0 tot 999)
 (Behalve voor Zweden, Finland, Noorwegen, Denemarken, Ierland)
 Digitaal - Min: 00 tot Max: 270F (0 tot 9999)
 (Alleen Zweden, Finland, Noorwegen, Denemarken, Ierland)

Ack [a][][Instellen ID][][OK/NG][Data][x]

Data Min: 00 tot Max: 7DH

21. Programma toevoegen/overslaan (Commando: m b)

- Voor het instellen van de status voor overslaan van het huidige programma.

Transmissie [m][b][][Instellen ID][][Data][Cr]

Data 00: overslaan 01: toevoegen

Ack [b][][Instellen ID][][OK/NG][Data][x]

22. Sleutel (Commando: m c)

- Hiermee verzendt u de sleutelcode voor de IR-afstandsbediening.

Transmissie [m][c][][Instellen ID][][Data][Cr]

Data sleutelcode - Zie pagina 109.

Ack [c][][Instellen ID][][OK/NG][Data][x]

23. Regeling achtergrondverlichting (Commando: m g)

(Alleen LCD-TV/LED LCD-TV)

- Voor de regeling van de achtergrondverlichting.

Transmissie [m][g][][Instellen ID][][Data][Cr]

Data: data Min: 00 tot Max: 64

Ack [g][][Instellen ID][][OK/NG][Data][x]

24. Ingangkeuze (Commando: x b)
(Ingang hoofbeeld)

► Hiermee selecteert u de ingangsbron voor het hoofdbeeld.

Transmissie [x][b][][Instellen ID][][Data][Cr]

Data Structuur

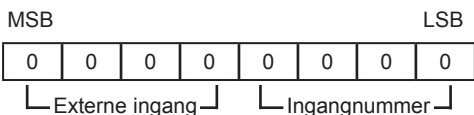

Externe ingang				Data
0	0	0	0	DTV
0	0	0	1	Analoog
0	0	1	0	AV
0	1	0	0	Component
0	1	1	0	RGB
0	1	1	1	HDMI
1	0	0	0	
1	0	0	1	
1	0	1	0	

Ingangnummer				Data
0	0	0	0	Ingang1
0	0	0	1	Ingang2
0	0	1	0	Ingang3
0	0	1	1	Ingang4

Ack [b][][Instellen ID][][OK/NG][Data][x]

*** Bestaande datatoewijzing**

- 00: Stap 0
- ⋮
- A: Stap 10 (Instellen ID 10)
- ⋮
- F: Stap 15 (Instellen ID 15)
- 10: Stap 16 (Instellen ID 16)
- ⋮
- 64: Stap 100
- ⋮
- 6E: Stap 110
- ⋮
- 73: Stap 115
- 74: Stap 116
- ⋮
- CF: Stap 199
- ⋮
- FE: Stap 254
- FF: Stap 255

25. 3D (commando: x t) (alleen 3D-modellen)

► De 3D-modus voor de TV wijzigen.

Transmissie [x][t][][Instellen ID][][Data01][][Data02][][Data03][][Data04][Cr]

Data Structuur

- Data01 00 : 3D aan
01 : 3D uit
02 : 3D naar 2D
03 : 2D naar 3D
 - Data02 00 : boven en onder
01 : naast elkaar
02 : dambord (ruitpatroon)
03 : frame sequentieel
 - Data03 00 : rechts naar links
01 : links naar rechts
 - Data04 3D-effect (3D Depth) : Min : 00 ~ Max : 14
(*verzenden als hexadecimale code)
- *Als data1 00(3D Aan) is, heeft data4 geen betekenis.
*Als data1 01(3D Uit) of 02(3D naar 2D) is, hebben data2, data3 en data4 geen betekenis.
*Als data1 03(2D naar 3D) is, hebben data2 en data3 geen betekenis.

Data 1	Data 2	Data 3	Data 4
00	O	O	X
01	X	X	X
02	X	X	X
03	X	X	O

X: maakt niet uit

Ack [t][][OK][Data01][Data02][Data03][Data04][x][t][][NG][Data01][x]

26 . 3D (commando: x v) (alleen 3D-modellen)

► De 3D-optie voor de TV wijzigen.

Transmissie [x][v][][Instellen ID][][Data01][][Data02][Cr]

- Data01 : 3D-optie
00 : 3D-beeldcorrectie
01 : 3D-diepte (alleen 2D naar 3D)
02 : 3D-gezichtspunt
03 : 3D-beeldformaat(alleen plasma-TV)
04 : 3D Picture Balance (alleen plasma-TV)
05 : 3D-beeldbalans (alleen actief type (LCD-TV))
- Data02 Heeft een eigen bereik voor elke 3D-optie bepaald door Data01.
 - 1) Wanneer Data01 is 00
00 : Rechts naar links
01 : Links naar rechts
 - 2) Wanneer Data01 is 01, 02
Data Min: 0 ~ Max: 14
 - 3) Wanneer Data01 is 03
00 : Alleen scannen
01 : 16:9
 - 4) Wanneer Data01 is 04
00 : Uit
01 : Aan
 - 5) Wanneer Data 01 05 is
Data Min.: 0 ~ Max.: 02
* Zie 'Bestaande datatoewijzing'.

Ack [v][][OK][Data01][Data02][x][v][][NG][Data01][x]



De model- en serienummers van de TV staan vermeld op de achterkant van de TV. Noteer deze hieronder voor het geval u onderhoudswerkzaamheden moet laten uitvoeren.

MODEL _____

SERIENR. _____