



LG

Life's Good

دليل المالك

تلفزيون LED LCD / تلفزيون البلازما

يرجى قراءة هذا الدليل بعناية قبل تشغيل الجهاز والاحتفاظ به للرجوع إليه مستقبلاً.

التراخيص

قد تختلف التراخيص المعتمدة حسب الطراز. لمزيد من المعلومات حول التراخيص، تفضل بزيارة الموقع www.lg.com.

<التلفزيون التناظري>

تم تصنيعه بموجب ترخيص من Dolby Laboratories. إن "Dolby" ورمز D المزدوج هما علامتان تجاريتان مسجلتان لصالح Dolby Laboratories.



<التلفزيون الرقمي>

تم تصنيعه بموجب ترخيص من Dolby Laboratories. إن "Dolby" ورمز D المزدوج هما علامتان تجاريتان مسجلتان لصالح Dolby Laboratories.



إن HDMI وشعار HDMI و High-Definition Multimedia Interface هي علامات تجارية أو علامات تجارية مسجلة لصالح شركة HDMI Licensing LLC.



حول DIVX VIDEO :DIVX® عبارة عن تنسيق فيديو رقمي أنشأته شركة DivX, LLC، شركة تابعة لRovi Corporation. وهذا الجهاز يعد جهاز DivX Certified® الذي يسمح بتشغيل فيديو DivX. تفضل بزيارة الموقع divx.com لمزيد من المعلومات والحصول على أدوات البرامج اللازمة لتحويل ملفاتك إلى صيغة فيديو DivX.



حول DIVX VIDEO-ON-DEMAND: يجب تسجيل الجهاز الذي يعتمد DivX Certified® هذا للتمكن من تشغيل أفلام DivX المؤجرة (المعروفة اختصاراً بـ VOD). للحصول على رمز التسجيل، حدد موقع قسم DivX VOD في قائمة إعداد الجهاز. انتقل إلى موقع vod.divx.com للحصول على مزيد من المعلومات حول كيفية إتمام عملية التسجيل الخاصة بك.

"DivX Certified® لتشغيل فيديو DivX® و DivX Plus® HD (H.264/MKV) حتى 1080p HD بما في ذلك المحتوى المميز."

"DivX® و DivX Certified® و DivX Plus® HD والشعارات ذات الصلة هي علامات تجارية مسجلة لـ Rovi Corporation أو الشركات التابعة وتستخدم بموجب ترخيص."

"تتمثلها واحدة أو أكثر من براءات الاختراع التالية في الولايات المتحدة :
7,519,274 ; 7,515,710 ; 7,460,668 ; 7,295,673"

ملاحظة



- قد تختلف الصورة المعروضة عن التلفزيون لديك.
- قد تختلف خيارات العرض على الشاشة الخاصة بكل جهاز تلفاز بشكل بسيط عما هو مبين في هذا الدليل.
- قد تختلف القوائم والخيارات المتوفرة عن مصدر الإدخال أو طراز المنتج الذي تستخدمه.

جدول المحتويات

48 - لضبط ضوابط الشبكة،	
49 - عندما يتم ضبط رمز للحماية مسبقا	
52 - Network Status (حالة الشبكة)	
53 - وظيفة الروابط المميزة Premium	
55 - تسجيل LG Apps	
55 - وظيفة LG Apps	
56 - استخدام LG Apps	
56 - تسجيل الدخول باستخدام حساب LG Apps	
56 - للاستمتاع بـ LG Apps على حسابك،	
يتعين عليك تسجيل الدخول باستخدام حساب LG Apps	
57 - استخدام My Apps (تطبيقاتي).	
58 - استخدام مستعرض ويب	
58 - وظيفة مستعرض ويب	
59 - استعراض مواقع ويب المفضلة	
60 - عرض قائمة مواقع ويب التي تمت زيارتها	
60 - استعراض مواقع ويب من خلال إدخال العنوان مباشرة	
61 - وظيفة Smart Share	
61 - توصيل وحدات USB التخزينية	
62 - توصيل (DLNA DMP Digital Living)	
Digital Media Alliance (Player)	
65 - توصيل (DLNA DMR Digital Living)	
Network Alliance Digital Media (Render)	
66 - استعراض الملفات	
67 - عرض ملفات الفيديو	
70 - دليل DivX® VOD	
71 - عرض الصور	
73 - الاستماع للموسيقى	
75 - اتصال Media Link	
75 - وظيفة Media Link	
76 - عرض الأفلام	
76 - استخدام Media Link	
77 - استخدام قسم البرامج التلفزيونية	
77 - استخدام قسم الموسيقى	
78 - تثبيت الوظائف الإضافية	
79 - وظيفة DVR	
79 - احتياطات عند استخدام وحدة USB	
80 - المشاهدة المؤجلة (إيقاف البث المباشر مؤقتا وإعادة تشغيله)	
83 - التسجيل	
84 - الجدول	
87 - التلفزيون المسجل	
90 - تشغيل/إيقاف تشغيل دليل البرامج الإلكتروني (EPG)	
90 - تحديد برنامج	
90 - وظيفة EPG (دليل البرامج الإلكتروني) (في الوضع الرقمي)	
91 - وضع تغيير التاريخ	
	2 التراخيص
	6 التجميع والتحضير
	6 إخراج الجهاز من العبوة
	11 العناصر التي يتم شراؤها بشكل منفصل
	12 الأجزاء والأزرار
	20 إعداد التلفزيون
	20 - تركيب الحامل
	20 حمل التلفزيون ونقله
	24 - التثبيت على طاولة
	26 - التثبيت على الحائط
	27 - تركيب قوس التثبيت على الحائط
	28 - ترتيب الكبلات
	29 - عدم استخدام الحامل المكتبي
	30 وحدة التحكم عن بُعد
	33 وظائف وحدة التحكم عن بُعد Magic Motion
	34 - تسجيل وحدة التحكم عن بُعد Magic Motion
	34 - كيفية استخدام وحدة التحكم عن بُعد Magic Motion
	34 - تركيب وحدة استقبال RF
	35 - احتياطات ينبغي مراعاتها عند استخدام وحدة التحكم عن بُعد Magic Motion
	35 مشاهدة التلفزيون
	35 توصيل التلفزيون بالهوائي
	35 - توصيل الهوائي
	36 مشاهدة التلفزيون
	36 تشغيل التلفزيون للمرة الأولى
	37 الوصول إلى القائمة الرئيسية
	38 - ضبط البرنامج يدويا (في الوضع الرقمي)
	38 إدارة البرامج
	38 - ضبط البرنامج تلقائيا
	39 - ضبط البرنامج يدويا (في الوضع التناظري)
	40 تعديل لائحة البرامج
	41 استخدام البرامج المفضلة
	42 استخدام خيارات إضافية
	42 - ضبط نسبة العرض إلى الطول
	43 - تغيير أوضاع الصوت والصورة (AV)
	44 - استخدام لائحة الإدخال
	45 استخدام القائمة السريعة
	46 الترفيه
	46 الاتصال بالشبكة
	46 - التوصيل بشبكة سلكية.
	47 - التوصيل بشبكة لاسلكية

132 نصوص المعلومات

132	TOP Text (النص العلوي)
132	- تحديد الفقرة / المجموعة / الصفحة
132	- التحديد المباشر للصفحات
132	التشغيل/إيقاف التشغيل
132	SIMPLE Text
132	- تحديد الصفحات
133	Fastext
133	- تحديد الصفحات
133	وظيفة نصوص المعلومات الخاصة

134 الصيانة

134	تحديث البرنامج الثابت للتلفزيون
135	- الهيكل الخارجي والحامل
135	- سلك الطاقة
135	تنظيف التلفزيون
135	- الشاشة والإطار
136	منع "احتراق الصورة" أو "الاحتراق" على شاشة التلفزيون

137 استكشاف الأخطاء وإصلاحها

139 المواصفات

150 رموز الأشعة تحت الحمراء

151 إعداد وحدة التحكم الخارجي

151	نوع الموصل؛ D-Sub مزود بـ 9 سنون ذكر
151	إعداد RS-232C
152	عمليات تكوين RS-232C
153	معلومات الاتصال
153	اللائحة المرجعية للأوامر
154	بروتوكول الإرسال / الاستقبال

91	- صندوق الوصف الممتد
91	- وضع دليل NOW/NEXT (الآن/التالي)
91	- وضع الدليل لمدة 8 أيام
92	- نصوص المعلومات في الخدمات الرقمية
92	- مجموعة خبراء تشفير معلومات الوسائط المتعددة والوسائط
92	الفائقة (MHEG) (في الوضع الرقمي)
92	- نصوص المعلومات ضمن الخدمات الرقمية
93	- تحديد برنامج
93	- وضع لائحة البرامج
93	- وضع دليل NOW/NEXT (الآن/التالي)
93	- تشغيل/إيقاف تشغيل MHEG

94 الصور ثلاثية الأبعاد (بالنسبة للتلفزيون ثلاثي الأبعاد)

94	التقنية ثلاثية الأبعاد
95	عند استخدام النظارات ثلاثية الأبعاد
96	عرض الصور ثلاثية الأبعاد
96	نطاق عرض الصور ثلاثية الأبعاد
97	- ضبط الصور ثلاثية الأبعاد

98 تخصيص ضوابط التلفزيون

98	قائمة SETUP (إعداد)
99	تخصيص الضوابط
99	- ضوابط القائمة SETUP (إعداد)
100	- ضوابط القائمة PICTURE (صورة)
107	- ضوابط القائمة AUDIO (صوت)
111	- ضوابط القائمة TIME (الوقت)
112	- ضوابط القائمة LOCK (قفل)
113	- ضوابط قائمة OPTION (خيارات)
117	- ضوابط القائمة NETWORK (الشبكة)
118	- ضوابط قائمة SUPPORT (الدعم)

119 إجراء التوصيلات

120	نظرة عامة على التوصيل
121	التوصيل بجهاز استقبال عالي الدقة أو مشغل أقراص DVD أو جهاز فيديو
121	- وصلة HDMI
122	- وصلة تحويل إشارة DVI إلى HDMI
123	- وصلة المكون
124	- وصلة الفيديو المركب
125	- وصلة HDMI
125	التوصيل بجهاز كمبيوتر
126	- وصلة RGB
126	- وصلة تحويل إشارة DVI إلى HDMI
128	- وصلة الصوت الرقمي البصري
128	التوصيل بنظام صوت
129	التوصيل بوحدة USB
129	التوصيل بوحدة سماعات الرأس
130	وصلة SIMPLINK
130	توصيل صندوق الوسائط اللاسلكي
131	- تفعيل قوائم SIMPLINK واستخدامها

التجميع والتحضير

إخراج الجهاز من العبوة

تحقق من احتواء عبوة الجهاز لديك على العناصر التالية. في حالة فقدان أي من الملحقات، اتصل بالوكيل المحلي الذي قمت بشراء جهازك منه. يمكن أن تختلف الأشكال التوضيحية الواردة في دليل المستخدم عن الشكل الحقيقي للجهاز وعناصره.



1 امسح البقع على الهيكل الخارجي برفق باستخدام فوطه التنظيف.

2 امسح البقع الموجودة على الهيكل الخارجي بواسطة قطع قماش التنظيف.

امسح بلطف عند إزالة البقع. فقد تؤدي القوة المفرطة

إلى حدوث خدوش أو تشويه الألوان.

لتنظيف الإطار الأمامي، يرجى المسح بلطف باتجاه واحد بعد رش الماء على قطعة القماش

مرة أو مرتين. يرجى

التخلص من الرطوبة الزائدة بعد التنظيف. فقد تترك الرطوبة الزائدة

بقع ماء على الإطار.

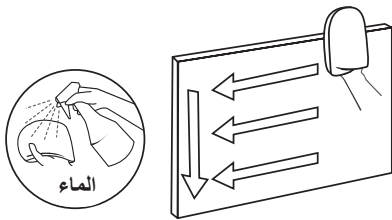

الطراز **32/37/42/47/55LV37 فقط



مسمار للتنبيت
(الطراز **32/37LV37 فقط)



x 8

M4 x 12

مسمار للتجميع

الطرزازات ،47/55LW95**، ،47/55LW77**، ،42/47/55/65LW65**، ،32/42/47/55LW57**، ،32/37/42/47/55LV55**، ،47/55LW98** فقط

 x 4  x 4
M5 x 35 M4 x 20
(الطرزاز 72LW99** فقط)

 x 9
M4 x 16
(الطرزاز 65LW65** فقط)

 x 8
M4 x 12
باستثناء الطراز
،47/55LW95**
،65LW65**
(47/55LW98**)

 x 8
M4 x 16
(الطرزاز ،47/55LW95** فقط)
(الطرزاز 47/55LW98** فقط)

مسمار للتجميع



نظارات ثلاثية الأبعاد 1FPR
(لطرزازان)
،32/42/47/55LW57**
،42/47/55/65LW65**
72LW99**، 47/55LW98**
(فقط)

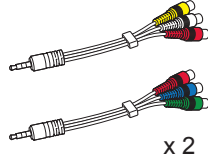

كبل من نوع Composite
كبل من نوع Component
(الطرزاز 72LW99** فقط)

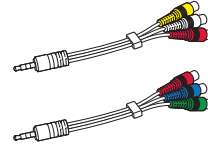

كبل من نوع Composite
كبل من نوع Component

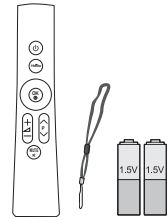

وحدة التحكم عن بُعد Magic Motion
الرباط، البطاريات (AA)
(الطرزازان ،47/55LW77**،
،47/55LW95**
72LW99**، 47/55LW98**
فقط)

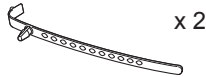

حامل الكبل x 2
(الطرزاز 72LW99** فقط)

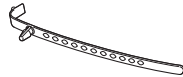

حامل الكبل
(حسب الطراز)



مسمار للتثبيت
(الطرزاز ،32/37LV55** فقط)
(الطرزاز 32LW57** فقط)

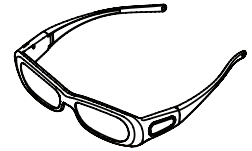

النظارات ثلاثية الأبعاد
(AG-S250)
(الطرزازان 47/55LW77** فقط)



قالب الفريت
(الطرزاز 72LW99** فقط)



حامل سلك الطاقة
(الطرزاز 72LW99** فقط)

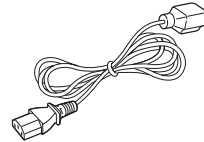

سلك الطاقة
(الطرزاز 72LW99** فقط)

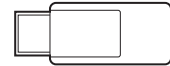

شبكة LAN اللاسلكية للشبكات
عريضة النطاق
/محول DLNA
(AN-WF100)
(الطرزاز 72LW99** فقط)

هذه الميزة ليست متوفرة في كل البلدان.

الطرزات 42/47/55/65LW65**، 32/42/47/55LW57**، 32/37/42/47/55LV55**، 32/37/42/47/55LV37** فقط

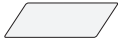

Velcro



كبل وحدة إستقبال RF



إستقبال RF

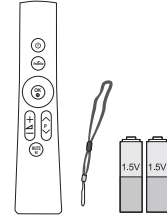

وحدة التحكم عن بُعد Magic Motion،
الرباط، البطاريات (AA)

الطرز 47/55LZ96** فقط

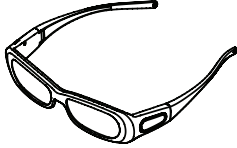

النظارات ثلاثية الأبعاد (AG-S250)

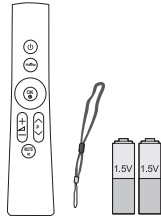

وحدة التحكم عن بُعد Magic Motion،
الرباط، البطاريات (AA)



x 6

M4 x 14



x 6

M4 x 7



x 4

M3 x 6

مسامير للحامل ومجموعة قوس التثبيت على الحائط

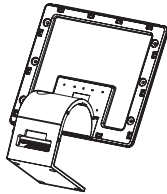

هيكل الحامل



قاعدة الحامل

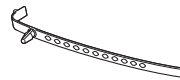

حامل الكبل

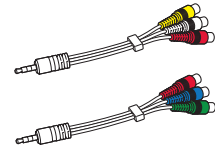

كبل من نوع Composite
كبل من نوع Component

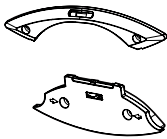

قوس التثبيت على الحائط
(واحد للجهاز والآخر للحائط)

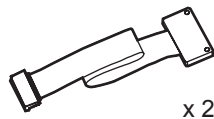

x 2

كبل توصيل الشاشة
(النوع الرأسي)
ونوع التثبيت على الحائط



غطاء كبل توصيل الشاشة

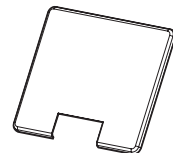

غطاء الحامل الخلفي

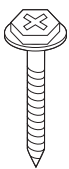

x 2

المسمار

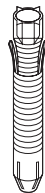

x 2

أداة التثبيت على الحائط



x 2

قوس حماية الجهاز

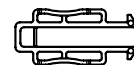

مسمار الدفع الخاص بقوس التثبيت
على الحائط

الطراز 50/60PZ57** فقط

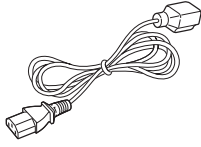

سلك الطاقة

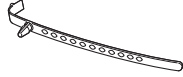

حامل الكبل

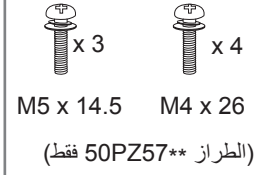
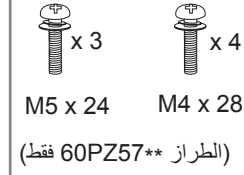

مسمار للتجميع

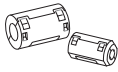

قلب الفريت
(حسب الطراز)



حامل سلك الطاقة

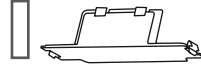

غطاء الحماية، شريط الحماية

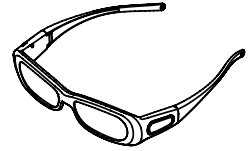

نظارة ثلاثية الأبعاد
(AG-S250)

الطراز 50/60PZ95** فقط



حامل سلك الطاقة

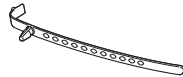

حامل الكبل

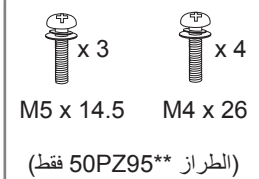
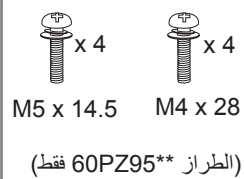

مسمار للتجميع

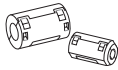

قلب الفريت
(حسب الطراز)

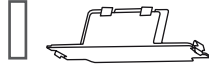

غطاء الحماية، شريط الحماية

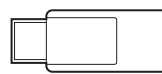

شبكة LAN اللاسلكية للشبكات
عريضة النطاق
DLNA /محول
(AN-WF100)

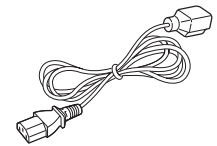

سلك الطاقة

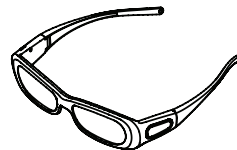

نظارة ثلاثية الأبعاد
(AG-S250)

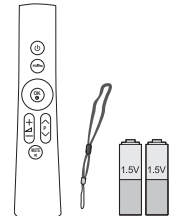

وحدة التحكم عن بُعد Magic Motion
الرباط، البطاريات (AA)

تنبيه

- لا تستخدم أي مواد غير معتمدة لضمان السلامة وطول العمر الافتراضي للجهاز.
- لا يغطي الضمان أي أضرار أو إصابات تنتج عن استخدام مواد غير أصلية.

ملاحظة

- قد تختلف العناصر المرفقة مع المنتج حسب الطراز.
 - قد تتغير مواصفات المنتج أو المحتويات في هذا الدليل دون إخطار مسبق نتيجة ترقية الجهاز أو وظائفه.
 - كيفية استخدام قلب الفريت (تلفزيون البلازما فقط)
- 1 استخدم قلب الفريت للحد من التشويش الكهرومغناطيسي في كبل PC audio (صوت الكمبيوتر).
قم بلف كبل PC Audio (صوت الكمبيوتر) على قلب الفريت ثلاث مرات. ضع قلب الفريت بالقرب من التلفزيون.

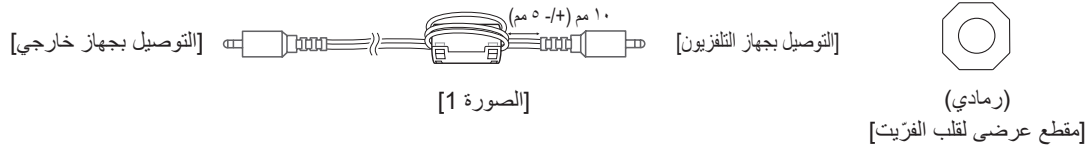

- 2 استخدم قلب الفريت للحد من التشويش الكهرومغناطيسي في كبل الطاقة.
قم بلف كبل الطاقة على قلب الفريت مرة واحدة. اتبع الصورة 1 في حال وجود قلب فريت واحد.

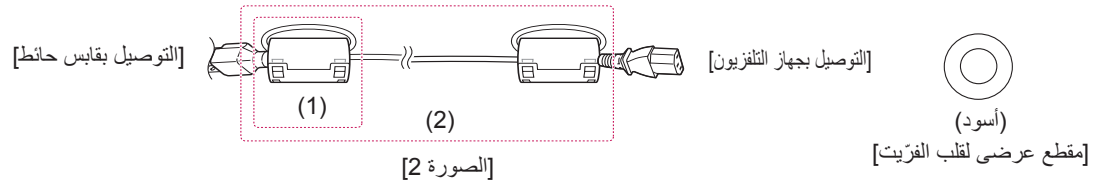

- 3 استخدم قلب الفريت للحد من التشويش الكهرومغناطيسي في كبل شبكة LAN. قم بلف كبل شبكة LAN مرة واحدة على قلب الفريت الصغير وثلاث مرات على قلب الفريت الكبير. ضع قلب الفريت بالقرب من التلفزيون.

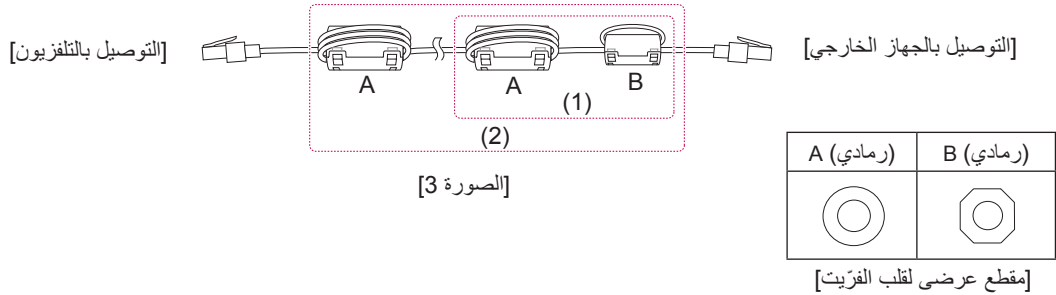

- اتبع الصورتين (1) و (2) في حال وجود قلبي فريت.
 - اتبع الصورتين (1) و (2) في حال وجود ثلاثة قلوب فريت.
 - اتبع الصورتين (1) و (2) في حال وجود أربعة قلوب فريت.
 - اتبع الصور (1) و (2) و (3) في حال وجود ستة قلوب فريت.
- للحصول على أفضل اتصال، يجب ألا تتجاوز أطراف كبلات HDMI ووحدات USB 10 مم سمًا و 18 مم عرضًا. (حسب الطراز)

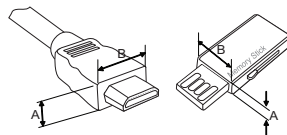

$$A \geq 10 \text{ مم}$$

$$B \geq 18 \text{ مم}$$

• كيفية استخدام قلب الفريت (الطراز **72LW99 فقط)

- قم بتثبيت قلب الفريت كما هو ظاهر في الصورة.

- يمكن استخدام قلب الفريت للحد من الموجات الكهرومغناطيسية في كبل من نوع Composite (فقط 1 AV IN).

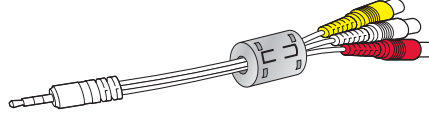

العناصر التي يتم شراؤها بشكل منفصل

يمكن تغيير أو تعديل العناصر التي يتم شراؤها بشكل منفصل لأغراض تحسين الجودة من دون أي إضرار. اتصل بالوكيل لشراء هذه العناصر.

يعمل هذا الجهاز فقط مع تلفزيون البلازما أو تلفزيون LCD بتقنية LED من LG.



نظارات ثلاثية الأبعاد FPR¹
(AG-F2**)
(الطرازان **57LW42/47/55LW32،
**65LW42/47/55/65LW42،
**98LW47/55LW47 فقط)

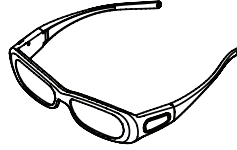

نظارات ثلاثية الأبعاد
(AG-S230 و AG-S250 و AG-S270)
(الطرازات **77LW47/55LZ96،
**57LW50/60PZ95 فقط)

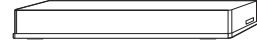

صندوق الوسائط اللاسلكي
(AN-WL100W)
(باستثناء الطرازين
**37LW32/37/42/47/55LV37،
**57LW50/60PZ57)



كاميرا مكالمات الفيديو²
(AN-VC300)
(حسب الطراز)

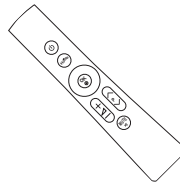

وحدة التحكم عن بُعد Magic Motion
(AN-MR200)

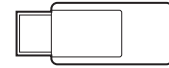

شبكة LAN اللاسلكية للشبكات عريضة
النطاق
/محول DLNA
(AN-WF100)
(باستثناء الطراز **95LW47/55LW47،
**98LW47/55LW47)

1 قد يتغير اسم الطراز أو تصميمه استناداً إلى ترقية وظائف المنتج أو ظروف الشركات المصنعة أو سياساتها.
2 يمكن استخدام كاميرا مكالمات الفيديو مع بعض أجهزة تلفاز LG.
لا تكون كاميرا مكالمات الفيديو متوفرة في البلدان كافة.

الأجزاء والأضرار

- قد تختلف الصورة المعروضة عن التلفزيون لديك.

ملاحظة



- يمكن ضبط التلفزيون على وضع الاستعداد للحد من استهلاك الطاقة. يجب إيقاف تشغيل التلفزيون باستخدام مفتاح الطاقة على التلفزيون في حال عدم المشاهدة لبعض الوقت وسيؤدي ذلك إلى الحد من استهلاك الطاقة.
- يمكن الحد من استهلاك الطاقة بشكل كبير إذا تم تخفيف سطوع الصور، مما يؤدي بالتالي إلى تخفيض كلفة التشغيل الإجمالية.

تنبيه



- لا تضغط على الحامل الزجاجي أو تعرضه لأي صدمة. فقد ينكسر الحامل وتتسبب أجزاء الزجاج بإصابات، أو قد يسقط جهاز التلفزيون على الأرض.
- لا تقم بجرّ جهاز التلفزيون. فقد يتسبب ذلك بإلحاق ضرر بالأرضية أو بالجهاز.
- في بعض الطرازات، يشكل الغطاء الشفاف على الشاشة جزءاً من التلفاز، لذا لا تقم بنزعه.

الطراز 47/55LW98**، 47/55LW95**، 42/47/55/65LW65** فقط

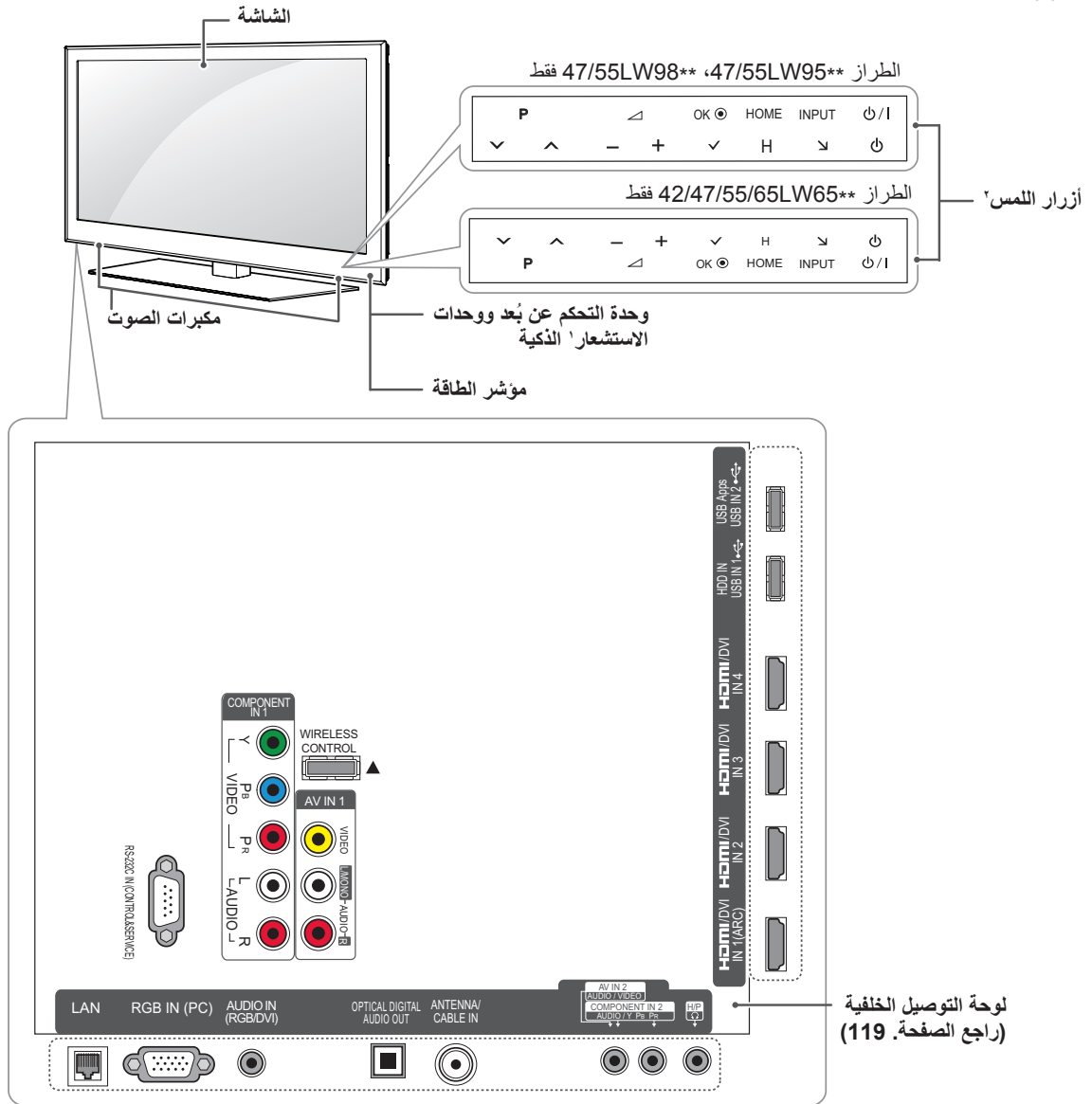

الوصف	زر اللمس ^٢
تشغيل الطاقة أو إيقافها.	⏻ / ⏻
تغيير مصدر الإدخال.	INPUT (إدخال)
للوصول إلى القائمة الرئيسية، أو حفظ الإدخال والخروج من القوائم.	HOME (الرئيسية)
لإختيار خيار القائمة المحدد أو تأكيد إدخال معين.	OK (موافق)
ضبط مستوى الصوت.	+ / -
التمرير عبر البرامج المحفوظة.	⏪ P ⏩

- ١ وحدة الاستشعار الذكية - تضبط جودة الصورة والسطوع بما يتوافق مع البيئة المحيطة.
- ٢ تعمل هذه الأزرار كافة باللمس ويمكن تشغيلها بلمسة واحدة بإصبعك.

ملاحظة !

يمكنك ضبط مؤشر الطاقة على التشغيل أو الإيقاف عن طريق تحديد **OPTION** (خيارات) في القائمة Home (الرئيسية) - **SETUP** (إعداد).

الطرازان 32/37/42/47/55LV55** فقط

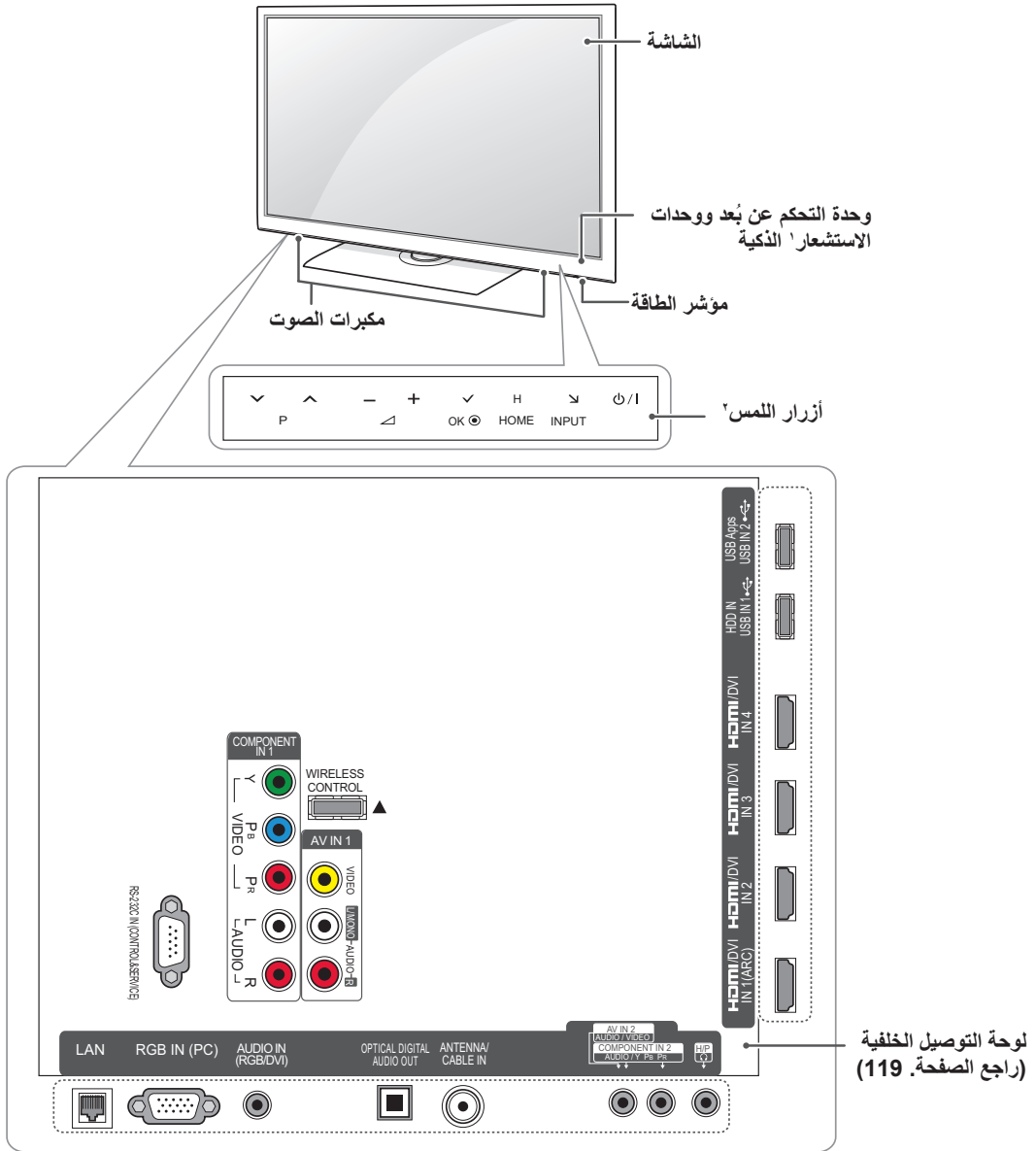

العربية

الوصف	زر اللمس
تشغيل الطاقة أو إيقافها.	⏻ / ⏻
تغيير مصدر الإدخال.	INPUT (إدخال)
للوصول إلى القائمة الرئيسية، أو حفظ الإدخال والخروج من القوائم.	HOME (الرئيسية)
لإختيار خيار القائمة المحدد أو تأكيد إدخال معين.	OK (موافق)
ضبط مستوى الصوت.	- / +
التمرير عبر البرامج المحفوظة.	v P ⏪

- 1 وحدة الاستشعار الذكية - تضبط جودة الصورة والسطوع بما يتوافق مع البيئة المحيطة.
- 2 تعمل هذه الأزرار كافة باللمس ويمكن تشغيلها بلمسة واحدة بإصبعك.

ملاحظة !

• يمكنك ضبط مؤشر الطاقة على التشغيل أو الإيقاف عن طريق تحديد **OPTION (خيارات)** في القائمة Home (الرئيسية) - **SETUP** (إعداد).

الطرازان **72LW99** ،**47/55LW77** ،**32/42/47/55LW57** فقط

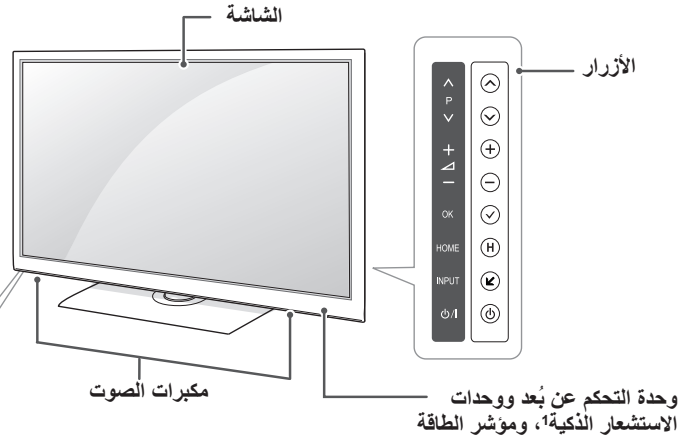

الطرازان **32/42/47/55LW57** فقط
الطراز **47/55LW77** فقط

الطراز **72LW99** فقط

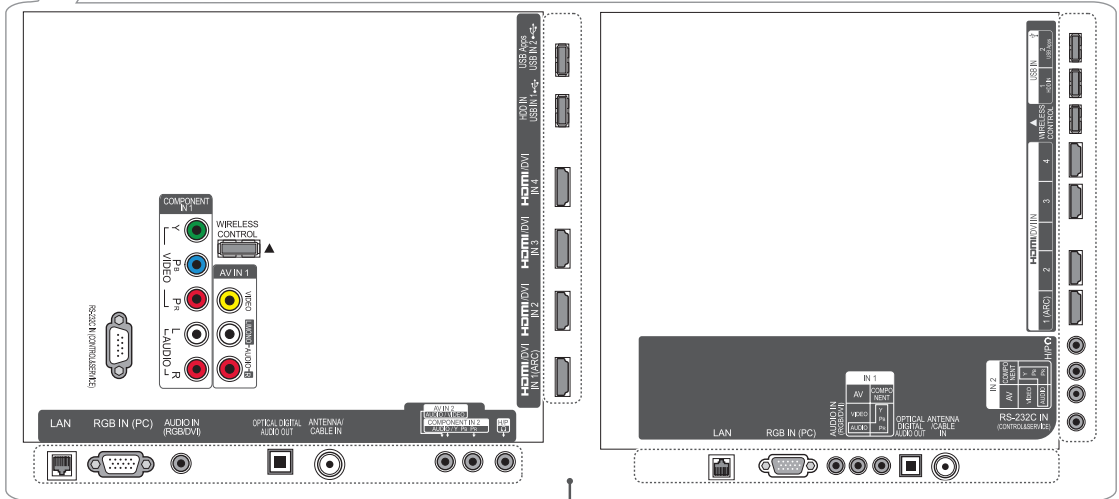

لوحة التوصيل الخلفية
(راجع الصفحة 119)

الوصف	الزر
تشغيل الطاقة أو إيقافها.	⏻ / ⏻
تغيير مصدر الإدخال.	INPUT (إدخال)
للوصول إلى القائمة الرئيسية، أو حفظ الإدخال والخروج من القوائم.	HOME (الرئيسية)
لإختيار خيار القائمة المحدد أو تأكيد إدخال معين.	OK (موافق)
ضبط مستوى الصوت.	- / +
التمرير عبر البرامج المحفوظة.	⏮ P ⏭

١ وحدة الاستشعار الذكية - تضبط جودة الصورة والسطوع بما يتوافق مع البيئة المحيطة.

ملاحظة

يمكنك ضبط مؤشر الطاقة على التشغيل أو الإيقاف عن طريق تحديد **OPTION** (خيارات) في القائمة Home (الرئيسية) - **SETUP** (إعداد).

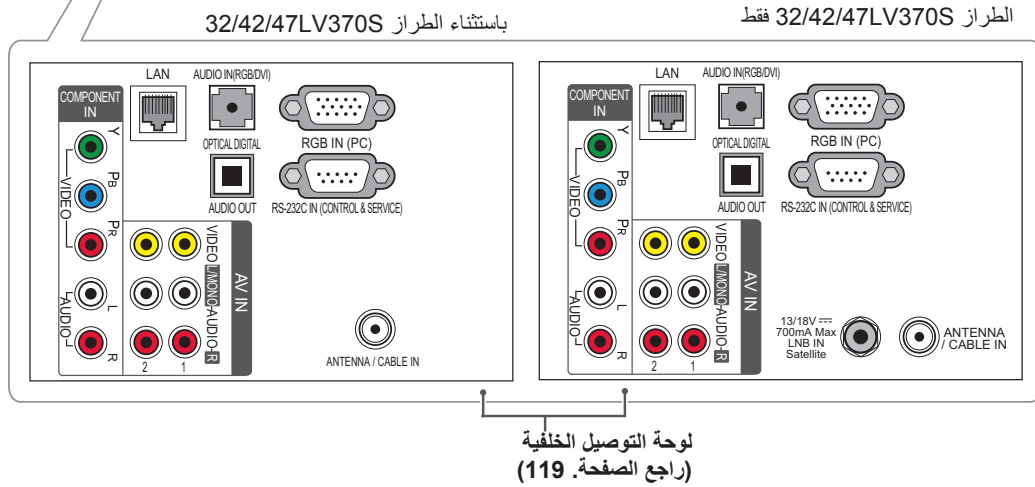
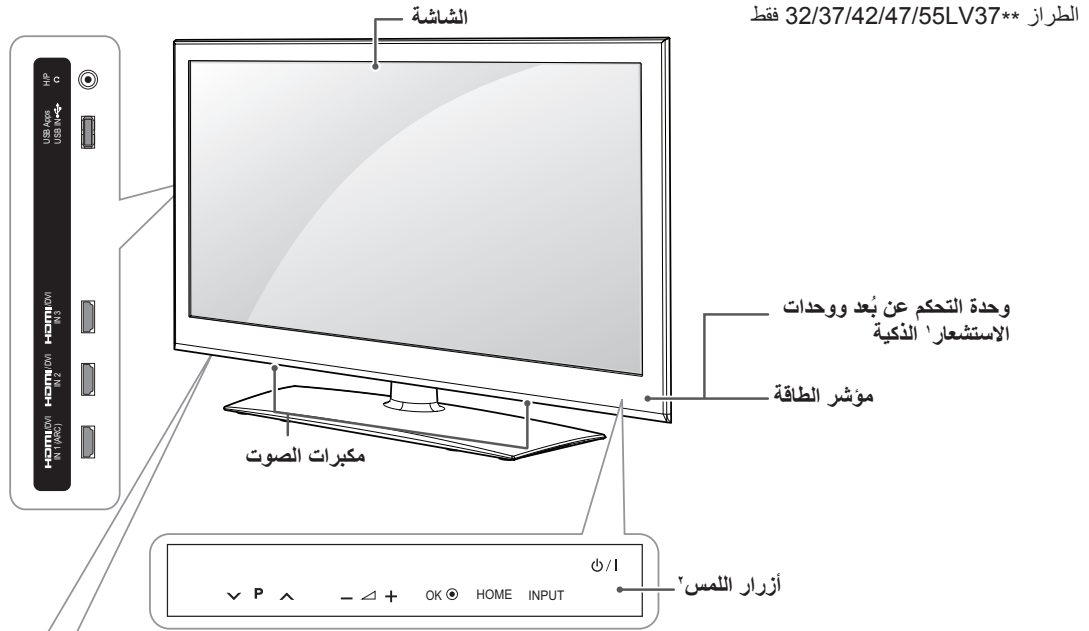

العربية

الوصف	زر اللمس ^٢
تشغيل الطاقة أو إيقافها.	⏻ / ⏪
تغيير مصدر الإدخال.	INPUT (إدخال)
للوصول إلى القائمة الرئيسية، أو حفظ الإدخال والخروج من القوائم.	HOME (الرئيسية)
لإختيار خيار القائمة المحدد أو تأكيد إدخال معين.	OK (موافق)
ضبط مستوى الصوت.	+ / -
التمرير عبر البرامج المحفوظة.	⏮ / ⏭

- ١ وحدة الاستشعار الذكية - تضبط جودة الصورة والسطوع بما يتوافق مع البيئة المحيطة.
- ٢ تعمل هذه الأزرار كافة باللمس ويمكن تشغيلها بلمسة واحدة بإصبعك.

ملاحظة

• يمكنك ضبط مؤشر الطاقة على التشغيل أو الإيقاف عن طريق تحديد **OPTION** (خيارات) في القائمة Home (الرئيسية) - **SETUP** (إعداد).

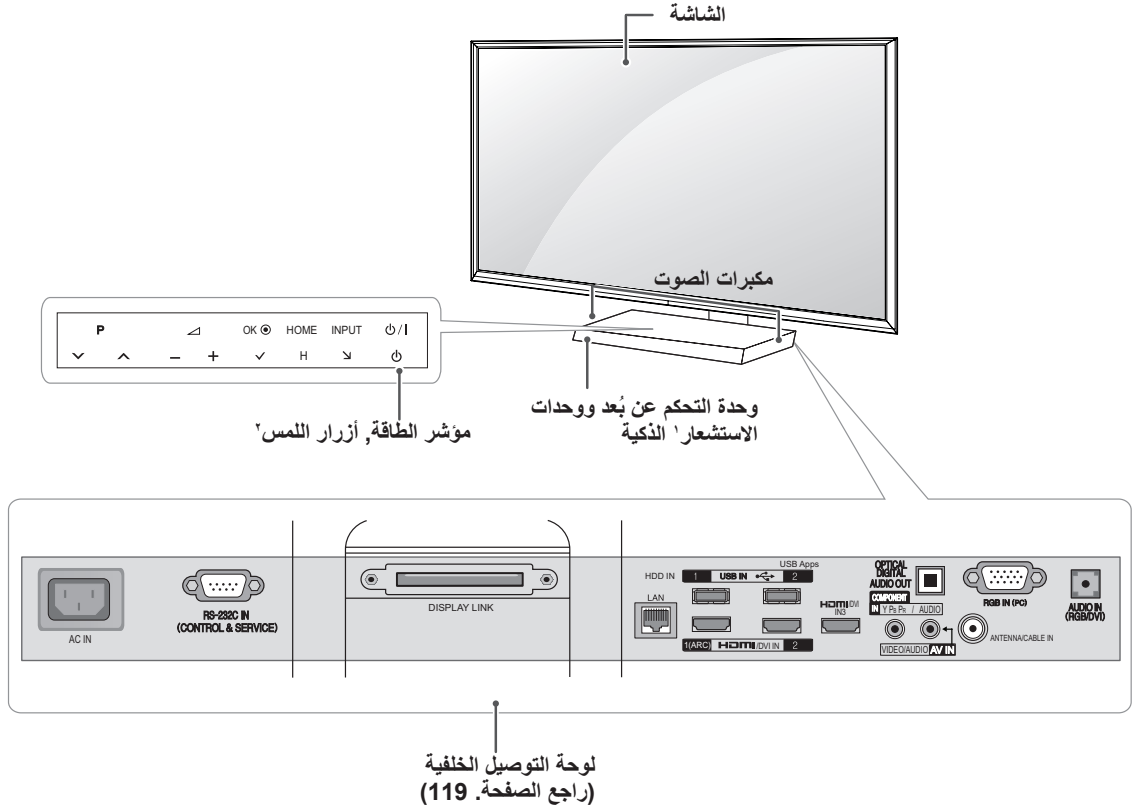

الوصف	الزر
تشغيل الطاقة أو إيقافها.	⏻ / I
تغيير مصدر الإدخال.	INPUT (إدخال)
للوصول إلى القائمة الرئيسية، أو حفظ الإدخال والخروج من القوائم.	HOME (الرئيسية)
لإختيار خيار القائمة المحدد أو تأكيد إدخال معين.	OK (موافق)
ضبط مستوى الصوت.	- / +
التمرير عبر البرامج المحفوظة.	V P ^

- ١ وحدة الاستشعار الذكية - تضبط جودة الصورة والسطوع بما يتوافق مع البيئة المحيطة.
- ٢ تعمل هذه الأزرار كافة باللمس ويمكن تشغيلها بلمسة واحدة بإصبعك.

ملاحظة



• يمكنك ضبط مؤشر الطاقة على التشغيل أو الإيقاف عن طريق تحديد **OPTION** (خيارات) في القائمة Home (الرئيسية) - **SETUP** (إعداد).

الطراز **50/60PZ57 فقط

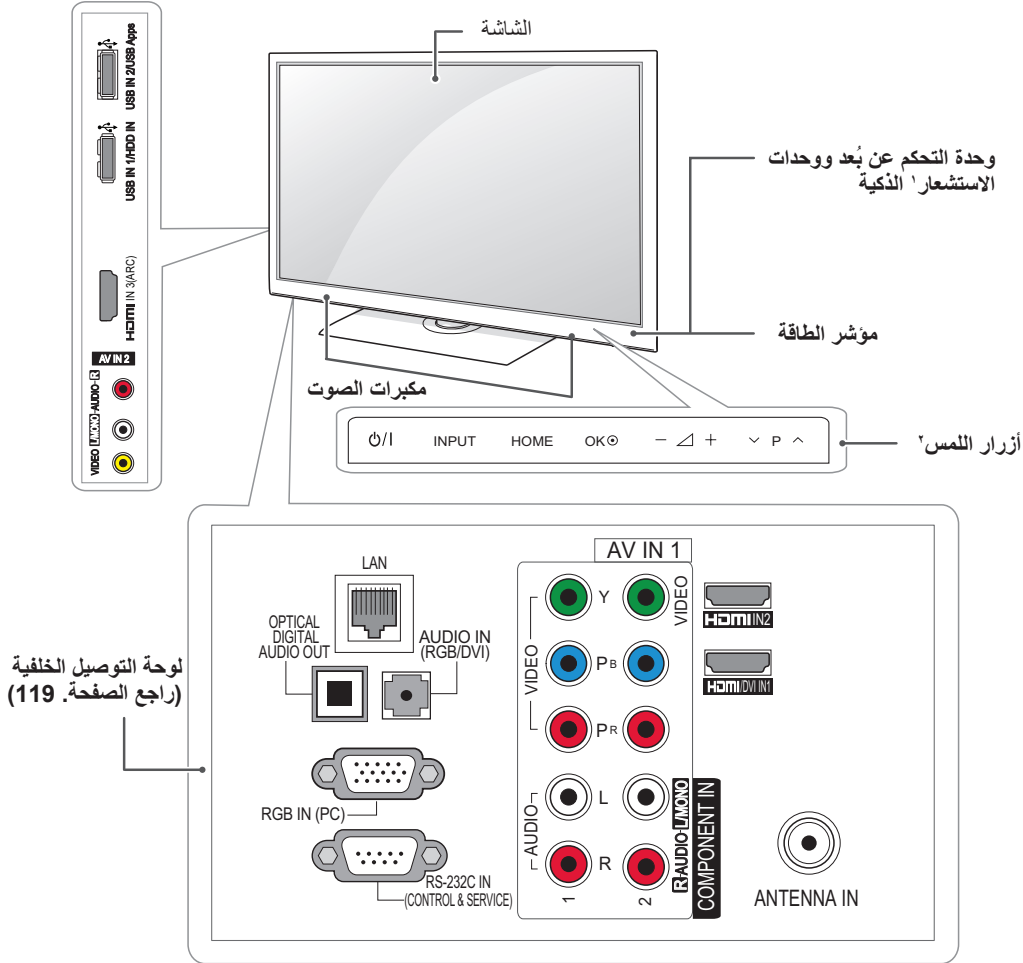

العربية

الوصف	زر اللمس ^٢
تشغيل الطاقة أو إيقافها.	⏻ / ⏻
تغيير مصدر الإدخال.	INPUT (إدخال)
للوصول إلى القائمة الرئيسية، أو حفظ الإدخال والخروج من القوائم.	HOME (الرئيسية)
لإختيار خيار القائمة المحدد أو تأكيد إدخال معين.	OK (موافق)
ضبط مستوى الصوت.	- / +
التمرير عبر البرامج المحفوظة.	v P ^

١ وحدة الاستشعار الذكية - تضبط جودة الصورة والسطوع بما يتوافق مع البيئة المحيطة.

٢ تعمل هذه الأزرار كافة باللمس ويمكن تشغيلها بلمسة واحدة بإصبعك.

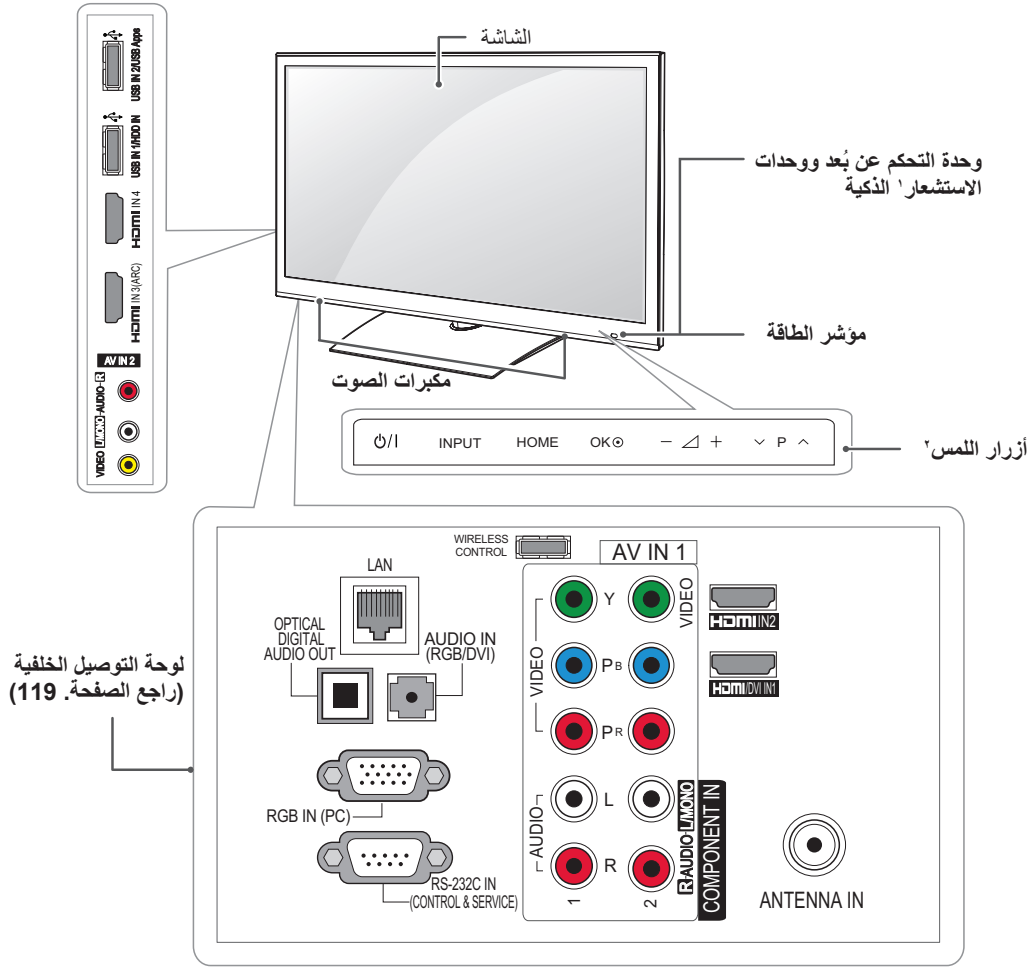

الوصف	زر اللمس ^٢
تشغيل الطاقة أو إيقافها.	⏻ / I
تغيير مصدر الإدخال.	INPUT (إدخال)
للوصول إلى القائمة الرئيسية، أو حفظ الإدخال والخروج من القوائم.	HOME (الرئيسية)
لإختيار خيار القائمة المحدد أو تأكيد إدخال معين.	OK (موافق)
ضبط مستوى الصوت.	- / +
التمرير عبر البرامج المحفوظة.	V P ^

١ وحدة الاستشعار الذكية - تضبط جودة الصورة والسطوع بما يتوافق مع البيئة المحيطة.

٢ تعمل هذه الأزرار كافة باللمس ويمكن تشغيلها بلمسة واحدة بإصبعك.

حمل التلفزيون ونقله

عند نقل التلفزيون أو حملة، اقرأ الإرشادات التالية لتجنب خدش التلفزيون أو إتلافه ولضمان النقل الآمن بغض النظر عن نوع التلفزيون وحجمه.

تنبيه

- تجنب لمس الشاشة في أي وقت، إذ قد يؤدي ذلك إلى إلحاق الضرر بالشاشة.

- يوصى بنقل التلفزيون في العبوة أو مواد التعبئة التي ورد التلفزيون فيها أصلاً.
- أفضل سلك الطاقة لجميع الكبلات قبل نقل التلفزيون أو حملة.
- عند حمل التلفزيون، يجب ألا تكون الشاشة قريبة منك وذلك لتجنب إلحاق الضرر بها.



- أمسك الجزء العلوي والسفلي من إطار التلفزيون بإحكام. تأكد من عدم إمساك الجزء الشفاف أو مكبر الصوت أو منطقة شبكة مكبر الصوت.

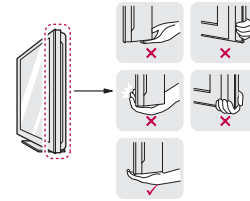

- يتطلب نقل جهاز تلفزيون كبير شخصين على الأقل.
- عند نقل التلفزيون باليد، أمسك التلفزيون كما هو موضح في الشكل التوضيحي التالي.

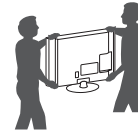

- عند نقل التلفزيون، لا تعرّض التلفزيون للارتجاج أو الاهتزاز الشديد.
- عند نقل التلفزيون، اجعله دوماً مستقيماً، ولا تقلب التلفزيون على جانبه أو تميله يمينا أو يسارا.

إعداد التلفزيون

ضع التلفزيون على حامل بقاعدة وقم بتثبيته على طاولة أو تثبيته على الحائط.

تركيب الحامل

إذا لم ترغب في تثبيت التلفزيون على الحائط، فاستخدم الإرشادات التالية لتثبيت الحامل.

تنبيه

- أحكم ربط المسامير لمنع التلفزيون من الميل للأمام. لا تربط المسامير أكثر من اللازم.

الطراز 47/55LW98**، 47/55LW95** فقط

- 1 ضع التلفزيون مع توجيه الشاشة لأسفل على سطح مستو.

تنبيه

- ضع بساطاً من الأسفنج أو قطعة قماش واقية على السطح لحماية الشاشة من أي تلف. تأكد من عدم وجود أي أغراض تضغط على الشاشة.

- 2 جمّع أجزاء هيكل الحامل مع قاعدة الحامل بجهاز التلفزيون.

عدد المسامير	مسمار للتجميع
4	M4 x 16

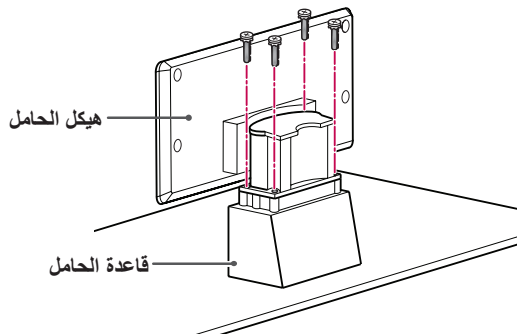

- 3 اجمع أجزاء غطاء الحامل الخلفي مع جهاز التلفزيون.

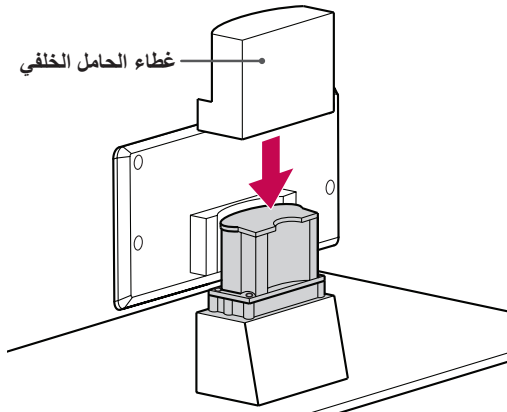

٣ اجمع التلفزيون كما هو موضح في الصورة.

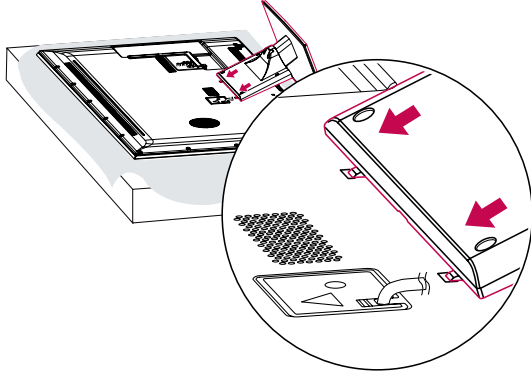

٤ قم بإحكام تثبيت التلفزيون والحامل بربط المسامير الأربعة.

الطرز	مسمار للتجميع	عدد المسامير
،32/37/42/47/55LV37** ،32/37/42/47/55LV55** ،32/42/47/55LW57** ،42/47/55LW65** 47/55LW77**	M4 x 12	4

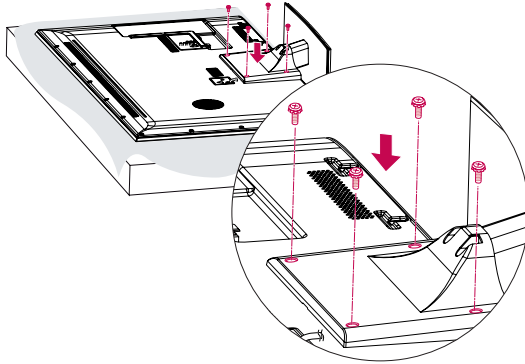

الطرز	مسمار للتجميع	عدد المسامير
65LW65**	M4 x 16	5

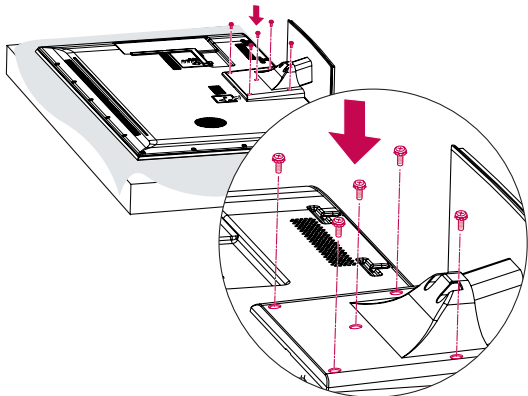

٤ قم بإحكام تثبيت التلفزيون والحامل بربط المسامير الأربعة.

مسمار للتجميع	عدد المسامير
M4 x 16	4

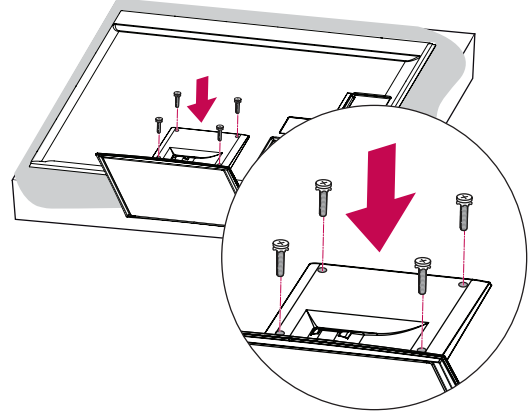

الطرزات ،32/37/42/47/55LV37**

،32/42/47/55LW57** ،32/37/42/47/55LV55**

فقط 47/55LW77** ،42/47/55/65LW65**

١ ضع التلفزيون مع توجيه الشاشة لأسفل على سطح مستو.

تنبيه



• ضع بساطاً من الأسفنج أو قطعة قماش واقية على السطح لحماية الشاشة من أي تلف. تأكد من عدم وجود أي أغراض تضغط على الشاشة.

٢ جَمِّع أجزاء هيكل الحامل مع قاعدة الحامل بجهاز التلفزيون.

الطرز	مسمار للتجميع	عدد المسامير
،32/37/42/47/55LV37** ،32/37/42/47/55LV55** ،32/42/47/55LW57** ،42/47/55LW65** 47/55LW77**	M4 x 12	4
65LW65**	M4 x 16	4

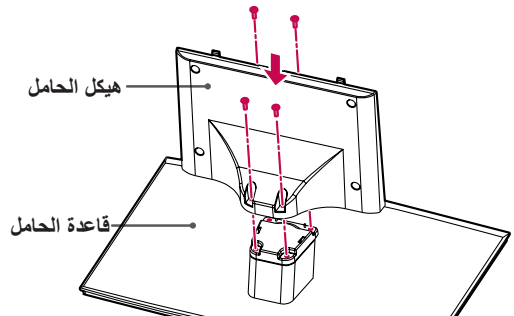

٤ استخدم كبل توصيل الشاشة (بالنسبة للحامل؛ الكبل الأقصر) لتوصيل قاعدة الحامل بإدخال وصلة الشاشة على التلفزيون. بعد التوصيل، قم بإحكام ربط المسامير باستخدام مفك لتثبيت الكبل بإحكام.

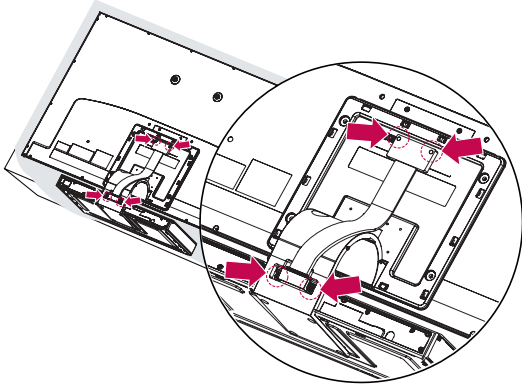

٥ ضع الغطاء الخلفي للحامل بصورة صحيحة.

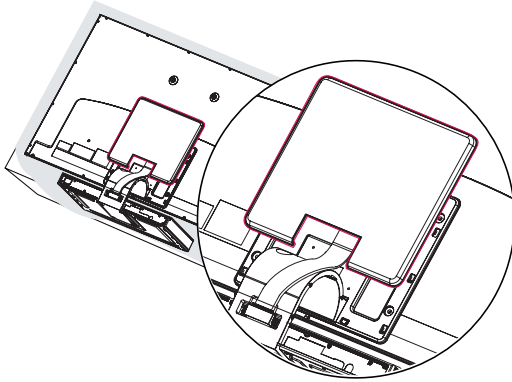

٦ ضع غطاء كبل توصيل الشاشة وقم بتوصيله بقاعدة الحامل باستخدام المسامير المتوفرة مع التلفزيون.

عدد المسامير	مسامير للتجميع
4	M3 x 6

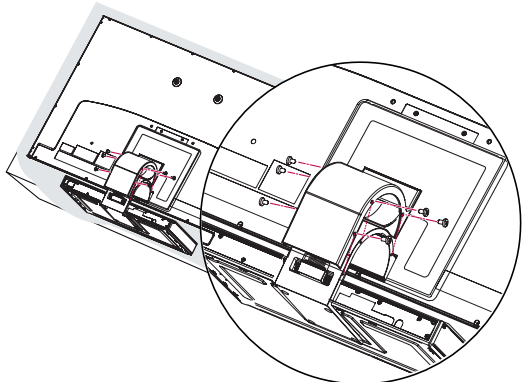

الطرز 47/55LZ96** فقط

١ ضع قاعدة الحامل للأسفل بمواجهة منضدة أو سطح مستو. جَمَع هيكل الحامل مع قاعدة الحامل باستخدام المسامير المتوفرة مع التلفزيون.

عدد المسامير	مسامير للتجميع
4	M4 x 7

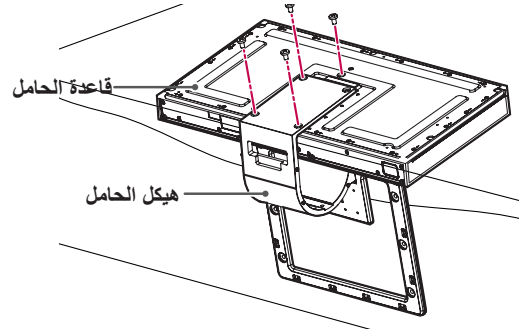

٢ قم بوضع جانب شاشة التلفزيون بعناية باتجاه الأسفل على سطح لين لحماية الشاشة من أي ضرر.

٣ ثبت الحامل في التلفزيون بتثبيتته في التجاويف في اتجاه الأسهم الموضحة في الشكل. قم بمحاذاة التلفزيون مع الثقوب لإدخال المسامير. قم بتجميع هيكل الحامل مع التلفزيون باستخدام المسامير المتوفرة مع التلفزيون.

عدد المسامير	مسامير للتجميع
4	M4 x 14

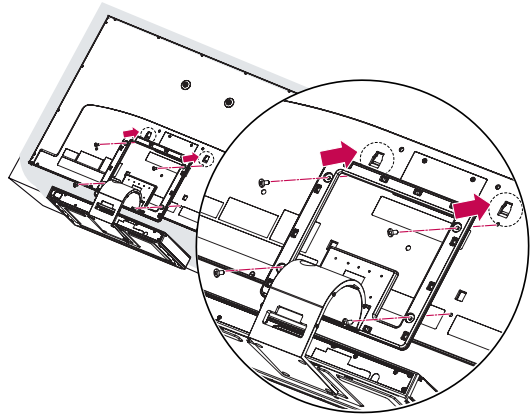

الطران 50/60PZ57** فقط

١ ضع التلفزيون مع توجيه الشاشة لأسفل على سطح مستو.



تنبيه

- ضع بساطا من الأسفنج أو قطعة قماش واقية على السطح لحماية الشاشة من أي تلف. تأكد من عدم وجود أي أغراض تضغط على الشاشة.

٢ جمع أجزاء هيكل الحامل مع قاعدة الحامل بجهاز التلفزيون.

الطران	مسمار للتجميع	عدد المسامير
50PZ57**	M5 x 14.5	3
60PZ57**	M5 x 24	3

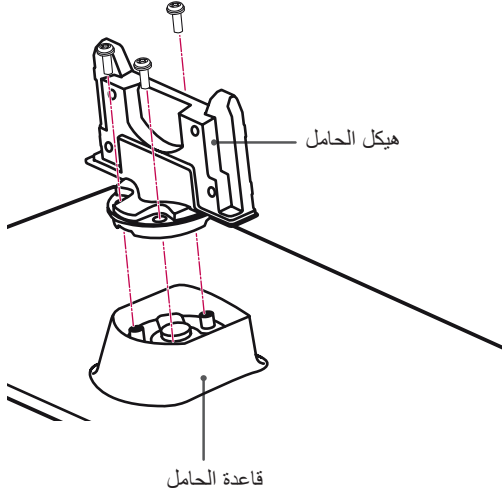

٣ قم بإحكام تثبيت التلفزيون والحامل بربط المسامير الأربعة.

الطران	مسمار للتجميع	عدد المسامير
الطران 50PZ57**	M4 x 26	4
الطران 60PZ57**	M4 x 28	4

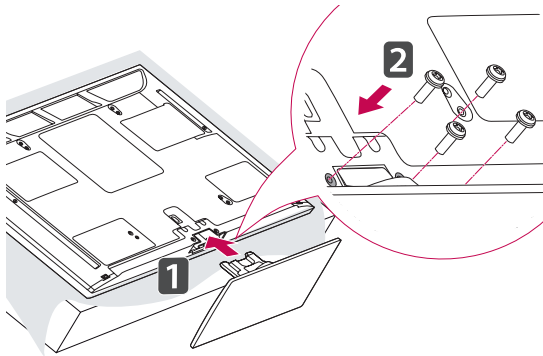

الطران 72LW99** فقط

١ ضع التلفزيون مع توجيه الشاشة لأسفل على سطح مستو.



تنبيه

- ضع بساطا من الأسفنج أو قطعة قماش واقية على السطح لحماية الشاشة من أي تلف. تأكد من عدم وجود أي أغراض تضغط على الشاشة.

٢ جمع أجزاء هيكل الحامل مع قاعدة الحامل بجهاز التلفزيون.

مسمار للتجميع	عدد المسامير
M5 x 35	4

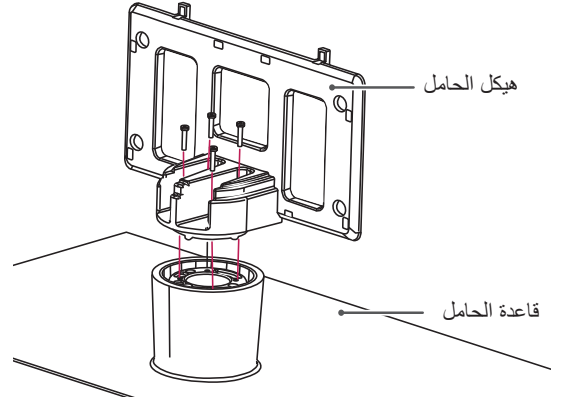

٣ قم بإحكام تثبيت التلفزيون والحامل بربط المسامير الأربعة.

مسمار للتجميع	عدد المسامير
M4 x 20	4

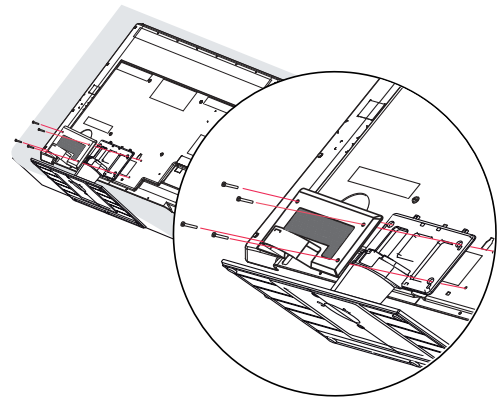

التثبيت على طاولة

الطرازان 50/60PZ95** فقط

١ ضع التلفزيون مع توجيه الشاشة لأسفل على سطح مستو.

⚠ تنبيه

• ضع بساطاً من الأسفنج أو قطعة قماش واقية على السطح لحماية الشاشة من أي تلف. تأكد من عدم وجود أي أغراض تضغط على الشاشة.

١ ارفع التلفزيون وأمله إلى الوضع المستقيم على الطاولة.
- اترك مسافة ١٠ سم (بعد أدنى) من الحائط للحفاظ على التهوية المناسبة.

باستثناء الطراز 47/55LZ96**

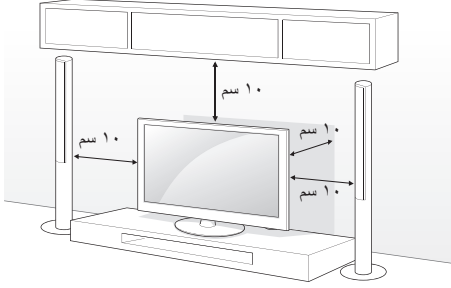

الطراز 47/55LZ96** فقط

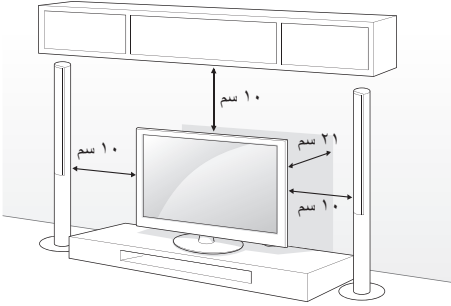

٢ قم بتوصيل سلك الطاقة بمصدر الطاقة بالحائط.

٢ جَمع أجزاء هيكل الحامل مع قاعدة الحامل بجهاز التلفزيون.

الطراز	مسمار للتجميع	عدد المسامير
50PZ95**	M5 x 14.5	3
60PZ95**	M5 x 14.5	4

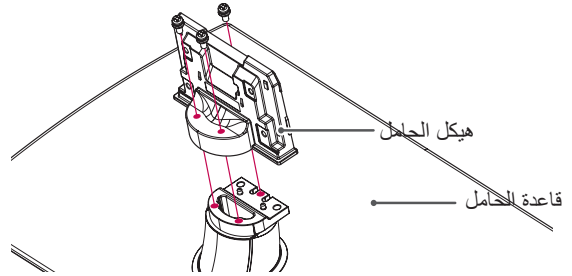

أو

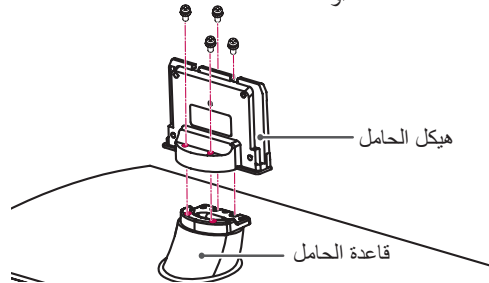

٣ قم بإحكام تثبيت التلفزيون والحامل بربط المسامير الأربعة.

الطراز	مسمار للتجميع	عدد المسامير
الطرازان 50PZ95**	M4 x 26	4
الطرازان 60PZ95**	M4 x 28	4

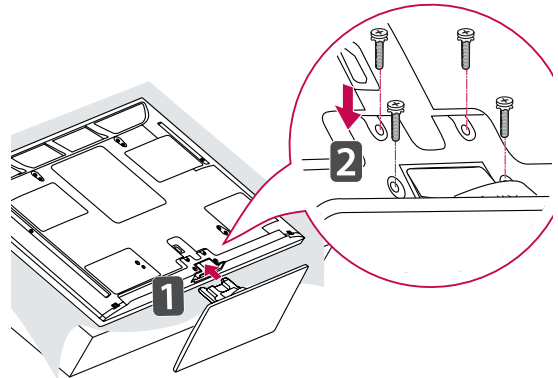

⚠ تنبيه

• لا تضع التلفزيون قرب مصادر الحرارة أو فوقها، حيث يمكن أن يؤدي هذا إلى نشوب حريق أو ضرر آخر.

ضبط زاوية التلفاز لتناسب مع زاوية المشاهدة

باستثناء الطراز 47/55LZ96**

أدر التلفزيون 20 درجة إلى اليسار أو اليمين واضبط زاوية التلفزيون بما يلائمك.

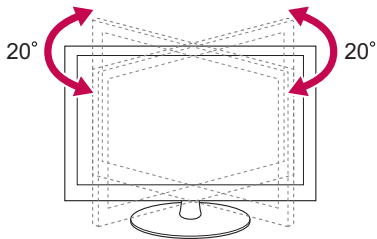

⚠ تنبيه

• انتبه جيداً لأصابعك أثناء ضبط زاوية المنتج.



تنبيه

- احرص على عدم قيام الأطفال بالتسلق على التلفزيون أو التعلق به.



ملاحظة

- استخدم منصة أو خزانة قوية وكبيرة بشكل كافٍ لحمل التلفزيون بشكل آمن.

استخدام نظام أمان Kensington

(هذه الميزة ليست متوفرة في كل الطرازات.)

يوجد موصل نظام أمان Kensington على بظهر التلفزيون. لمزيد من المعلومات حول التركيب والاستخدام، راجع الدليل المتوفر مع نظام أمان Kensington أو تفضل بزيارة موقع الويب <http://www.kensington.com>

قم بتوصيل كبل نظام أمان Kensington بين التلفزيون والطاولة.

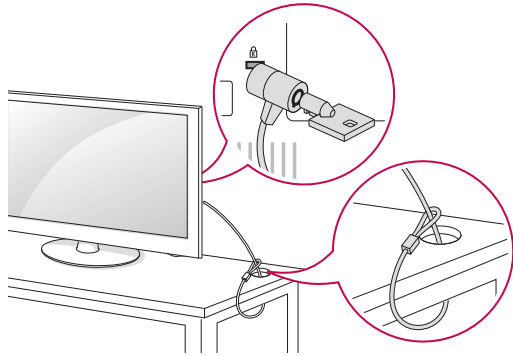

إحكام تثبيت التلفزيون على الطاولة

(الطرازان 32LV55**، 32/37LV37**، 32LV57** فقط)
ثبت التلفزيون على الطاولة لتجنب ميله إلى الأمام، أو تلفه، أو الإصابة المحتملة.

ثبت التلفزيون على الطاولة، ثم أدخل المسامير المتوفرة مع التلفزيون واربطه بإحكام على مؤخرة الحامل.

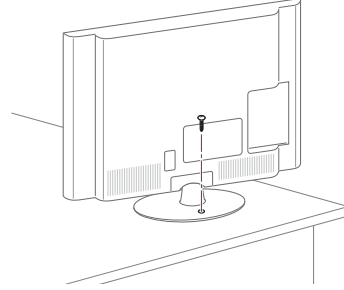

تحذير

- لمنع سقوط التلفزيون، يجب تثبيت التلفزيون بالأرضية/الحائط بإحكام وفقاً لتعليمات التثبيت. قد تؤدي إمالة التلفزيون أو اهتزازه أو تأرجحه إلى حدوث إصابات.

إحكام تثبيت التلفزيون على الحائط

(هذه الميزة ليست متوفرة في كل الطرازات.)

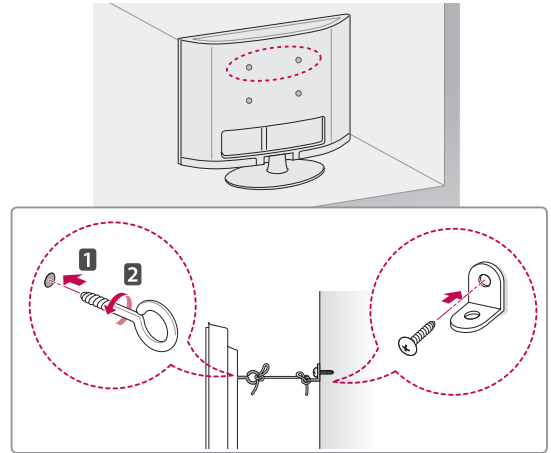

- 1 أدخل المسامير ذات العروة واربطها بإحكام، أو قوسي التلفزيون والمسامير الموجودة بالجزء الخلفي من التلفزيون.
- في حالة وجود مسامير داخل موضع المسامير ذات العروة، فقم بإزالتها أولاً.
- 2 قم بتثبيت قوسي التثبيت على الحائط بالمسامير على الحائط. طابق موضع قوس التثبيت على الحائط مع المسامير ذات العروة الموجودة بمؤخرة التلفزيون.
- 3 قم بتوصيل المسامير ذات العروة وقوسي التثبيت على الحائط بإحكام بواسطة رباط قوي.
تأكد من المحافظة على الرباط في وضع أفقي مع السطح المستوي.

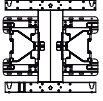
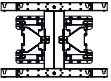
الطرز	50PZ57** 50PZ95**	60PZ57** 60PZ95**
VESA (أ × ب)	400 × 400	400 × 600
المسامير القياسي	M6	M8
عدد المسامير	4	4
قوس التثبيت على الحائط	،PSW400B PSW400BG	،PSW600B ،PSW600BG
		

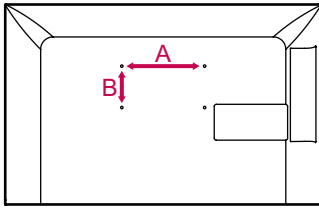

تنبيه

- افصل الطاقة أولاً، ثم حرك التلفزيون أو ثبته. وإلا فقد تحدث صدمة كهربائية.
- في حالة تثبيت التلفزيون على السقف أو حائط مائل، فقد يسقط ويتسبب في حدوث إصابة بالغة. استخدم قوس تثبيت على الحائط معتمداً من LG واتصل بالوكيل المحلي أو عامل مؤهل.
- لا تربط المسامير أكثر من اللازم حيث قد يتسبب هذا في حدوث تلف بالتلفزيون وإبطال الضمان.
- استخدم مسامير وقوس تثبيت على الحائط يتوافق مع معايير VESA. لا يغطي هذا الضمان أي أضرار أو إصابات ناتجة عن سوء الاستخدام أو استخدام ملحقات غير ملائمة.

ملاحظة

- استخدم المسامير المدرجة في مواصفات المسامير التي يعتمدها معيار VESA.
- تتضمن مجموعة جهاز التثبيت على الحائط دليل التركيب والقطع الضرورية.
- قد يختلف طول المسامير حسب جهاز التثبيت على الحائط. تأكد من استخدام الطول المناسب.
- لمزيد من المعلومات، راجع الدليل المتوفر مع قوس التثبيت على الحائط.

التثبيت على الحائط

قم بتوصيل قوس التثبيت على الحائط بظهر التلفزيون بحرص وثبت قوس التثبيت على حائط صلب وعمودي. عند تثبيت التلفزيون بمواد أخرى للمبنى، يرجى الاتصال بعامل مؤهل. توصي LG بقيام شخص متخصص ومحترف بتعليق الجهاز على الحائط.

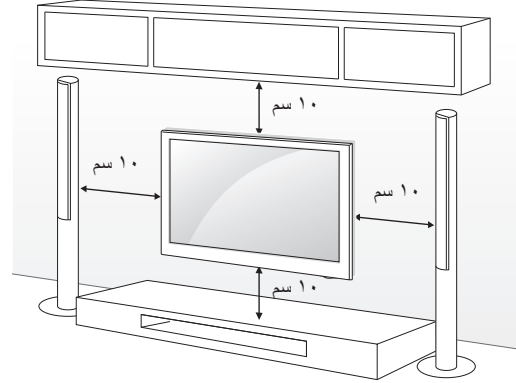

احرص على استخدام مسامير وأجهزة تثبيت على الحائط تتوافق مع معايير VESA. الأبعاد القياسية لمجموعة جهاز التثبيت على الحائط موصوفة في الجدول التالي.

بيع منفصلاً (قوس التثبيت على الحائط)

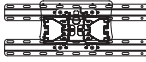
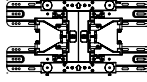
الطرز	،32LV37** ،32LV55** 32LW57**	،37LV55** 37LV37**
VESA (أ × ب)	100 × 200	200 × 200
المسامير القياسي	M4	M6
عدد المسامير	4	4
قوس التثبيت على الحائط	،LSW100B LSW100BG	،LSW200B LSW200BG
		

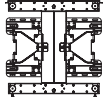
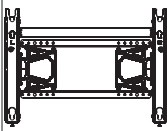
الطرز	،42/47/55LV37** ،42/47/55LV55** ،42/47/55LW65** ،42/47/55LW57** ،47/55LW77** ،47/55LW95** ،47/55LW98** 47/55LZ96**	،65LW65** 72LW99**
VESA (أ × ب)	400 × 400	400 × 600
المسامير القياسي	M6	M8
عدد المسامير	4	4
قوس التثبيت على الحائط	LSW400B و LSW400BG	LSW600B
		

تركيب قوس التثبيت على الحائط

الطراز **47/55LZ96 فقط

١ قم بوضع جانب شاشة التلفزيون بعناية باتجاه الأسفل على سطح لين لحماية الشاشة من أي ضرر.

٢ اربط المسامير بإحكام لتثبيت قوس التثبيت بالحائط للجهاز وأقواس حماية الجهاز بالتلفزيون.

عدد المسامير	مسمار للتجميع
2	M4 x 7
2	M4 x 14

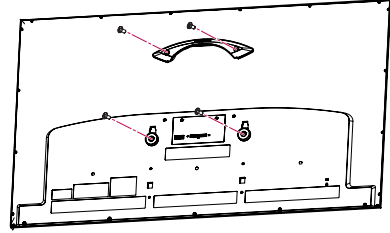

٣ ثبت قوس التثبيت بالحائط بالمكان المطلوب باستخدام مسامير التثبيت بالجدار والمسامير كما هو موضح أدناه. يمكنك ضبط مستوى قوس التثبيت بالحائط باستخدام مقياس المستوى المتصل.

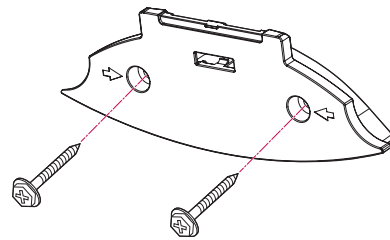

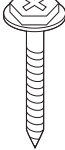
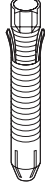
المسمار	أداة التثبيت على الحائط
	

٣-١ احفر الثقوب بعمق ٨٠ مم - ١٠٠ مم في موضع أداة التثبيت باستخدام لكمة ثقوب بمقاس ٨ مم.

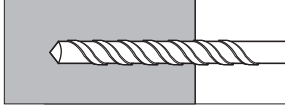

٣-٢ نظف الثقوب المصنوعة.



٣-٣ أدخل أداة التثبيت على الحائط المتوفرة داخل الثقب.



٣-٤ اضغط على قوس التثبيت باتجاه الحائط لمحاذاته مع الثقب. تأكد من أن مقبض ضبط الزاوية موجود على الجانب العلوي من قوس التثبيت على الحائط.

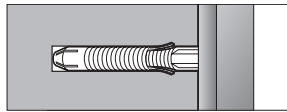

٣-٥ اربط المسامير الموجودة في قوس التثبيت على الحائط إلى داخل الثقب. وحينئذ، اربط المسامير بعزم ٤٥ ثقل كجم*سم على الأقل.

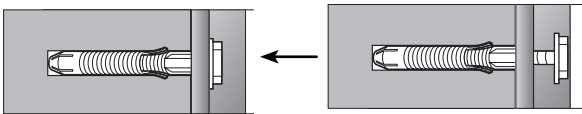

ترتيب الكبلات

الطراز 32/42/47/55LW57**، 32/37/42/47/55LV55**، 47/55LW77**، 42/47/55/65LW65**
32/37/42/47/55LV37**، 47/55LW98**، 47/55LW95** فقط

١ اجمع الكبلات واربطها بواسطة حامل الكبل في غطاء التلفاز الخلفي.

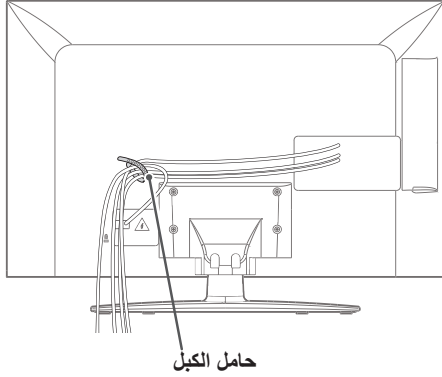

الطراز 47/55LZ96** فقط

١ قم بتثبيت سلك الطاقة مع حامل الكبل على الغطاء الخلفي للتلفزيون. يساعد ذلك على عدم إزالة كبل الطاقة من دون قصد.

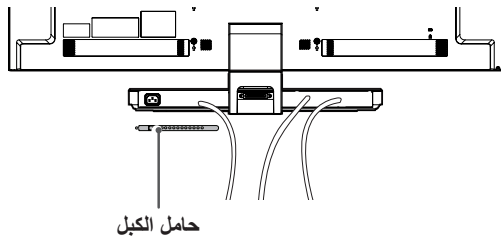

٢ بعد توصيل الكبلات كما هو مطلوب، قم بتثبيت حامل الكبل كما هو موضح ثم قم بحزم الكبلات.

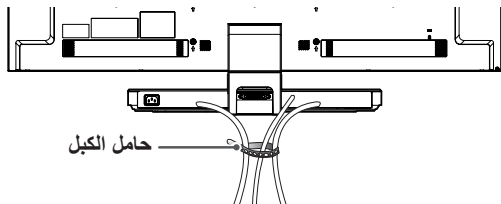

ملاحظة



- تحقق من مادة الحائط وسمك مادة التشطيب.
- يمكنك استخدام أدوات التثبيت والمسامير المتوفرة مع التلفزيون للحائط المصنوع من الخرسانة، أو الخرسانة الخفيفة، أو الصخور الناعمة، أو الصخور الخشنة، أو الطوب، أو الكتل الخلوية.
- لا تثبت التلفزيون على حائط مصنوع من اللوح الجصي أو الألواح الليفية متوسطة الكثافة (MDF). في هذه الحالة، يجب إدخال أدوات التثبيت والمسامير في الخرسانة داخل مادة التشطيب. إذا لم توجد خرسانة بالداخل، فيجب تركيب حاملة منفصلة أولاً ثم تثبيت أدوات التثبيت والمسامير.
- بالنسبة للحالات الأخرى، تأكد من أن كل جزء مثبت يمكنه تحمل جمل جذب للخارج بمقدار ٧٠ ثقل كجم (٦٨٦ نيوتن) وجمل رفع بمقدار ١٠٠ ثقل كجم.

٤ قم بتوصيل كبل توصيل الشاشة (الخاص بقوس التثبيت على الحائط؛ الكبل الأطول) بإدخال وصلة الشاشة على الجزء الخلفي من التلفزيون. ثم ثبت التلفزيون على الحائط في اتجاه السهم كما هو موضح في الشكل.

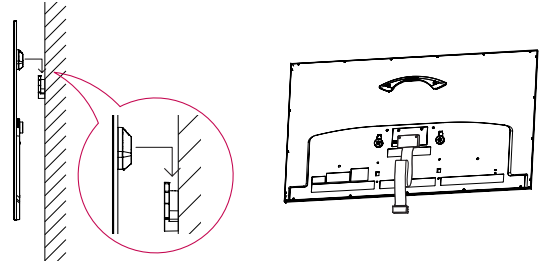

٥ قم بإحكام تثبيت التلفزيون باستخدام مسامير الدفع الخاصة بقوس التثبيت على الحائط.

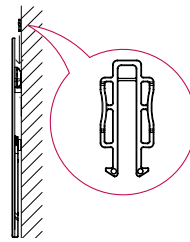

مسمار الدفع الخاص بقوس التثبيت على الحائط

٦ ضع قاعدة الحامل في الموضع الصحيح وقم بتوصيلها بكبل توصيل الشاشة.



تنبيه

- لا تحرك التلفزيون عن طريق الإمساك بحامل الكبل وحامل سلك الطاقة، فقد ينكسر حامل الكبل مما قد يؤدي إلى إصابة شخصية وقد يلحق بالتلفزيون التلف.

عدم استخدام الحامل المكتبي

الطرانان 50/60PZ57**، 50/60PZ95** فقط

- عند تركيب قوس التثبيت على الحائط، استخدم غطاء الحماية. سوف يحول هذا دون تراكم الأتربة والأوساخ.
- 1 ادفع غطاء الحماية المتوفر مع التلفزيون داخل الفتحة الموجودة أسفل التلفزيون حتى تستقر في مكانها بإحكام.

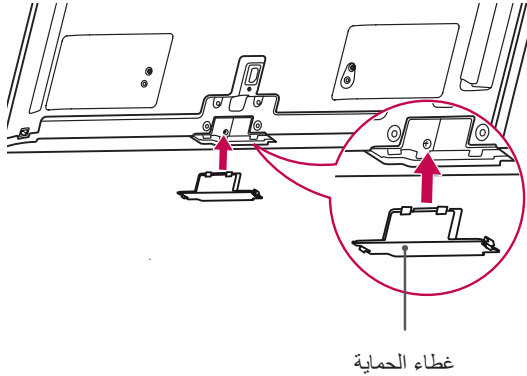

غطاء الحماية

- 2 قم بتوصيل شريط الحماية كما هو موضح بالشكل أدناه للمحافظة على أمان غطاء الحماية أثناء تحريك التلفزيون.

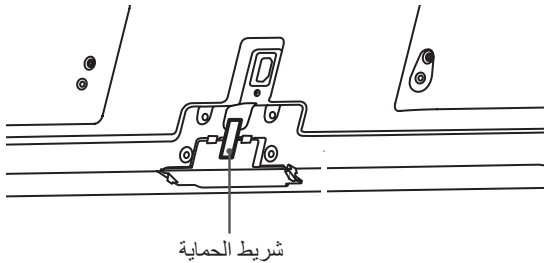

شريط الحماية

الطرانان 72LW99** فقط

- 1 ثبت حامل سلك الطاقة وسلك الطاقة. يساعد ذلك على عدم إزالة كبل الطاقة من دون قصد.
- اجمع الكبلات واربطها بواسطة حامل الكبلات.

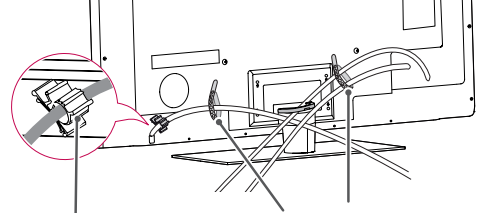

حامل سلك الطاقة

حامل الكبل

- 2 اسحب وحدة التحكم في الكابل على غطاء الحامل وقم بتنظيم الكابلات. ثم أعدّها إلى مكانها.

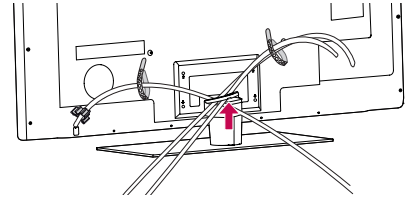

الطرانان 50/60PZ57**، 50/60PZ95** فقط

- 1 ثبت حامل سلك الطاقة وسلك الطاقة. يساعد ذلك على عدم إزالة كبل الطاقة من دون قصد.

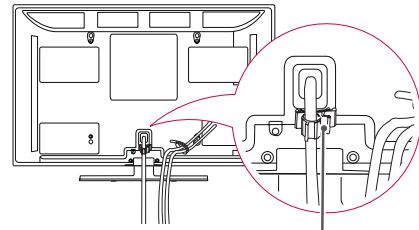

حامل سلك الطاقة

- 2 اجمع الكبلات واربطها بواسطة حامل الكبل. ثبت كبل LAN كما هو مبين للحد من الموجات الكهرومغناطيسية.

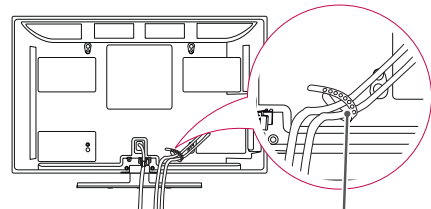

حامل الكبل

وحدة التحكم عن بُعد

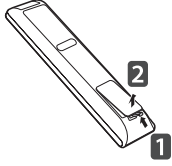

يعتمد الوصف في هذا الدليل على أزرار وحدة التحكم عن بُعد. يرجى قراءة هذا الدليل بعناية واستخدام التلفزيون بطريقة صحيحة.

لاستبدال البطاريات، افتح غطاء البطاريات، واستبدل البطاريات (1.5 فولت بحجم AAA) مع مطابقة الطرفين \oplus و \ominus للرمز المطبوع داخل حجرة البطاريات، ثم أغلق غطاء البطاريات. تأكد من توجيه وحدة التحكم عن بُعد إلى مستشعر التحكم عن بُعد الموجود على التلفزيون.

لإزالة البطاريات، قم بتنفيذ إجراءات التركيب بشكل عكسي.



- لا تخطط البطاريات القديمة والجديدة، حيث يمكن أن يؤدي هذا إلى إتلاف وحدة التحكم عن بُعد.
- قد لا تعمل بعض المفاتيح على وحدة التحكم عن بُعد في التلفزيون التناظري في بعض البلدان.

- ⏻ (الطاقة)**
تشغيل التلفزيون أو إيقاف تشغيله.
- LIGHT (الضوء)**
إضاءة أزرار وحدة التحكم عن بُعد.
- ENERGY SAVING (توفير الطاقة)** راجع الصفحة 101
ضبط سطوع الشاشة والحد من استهلاك الطاقة.
- AV MODE (وضع الصوت والصورة)** راجع الصفحة 43
لتحديد وضع الصوت والصورة (AV).
- INPUT (إدخال)** راجع الصفحة 44
تغيير مصدر الإدخال؛ وتشغيل التلفزيون.
- TV/RAD (التلفزيون/الراديو)**
لتحديد برنامج الراديو، والتلفزيون، والتلفزيون الرقمي.

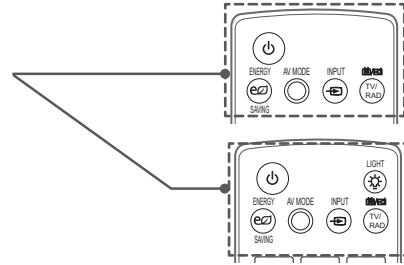

- الأزرار الأبجدية الرقمية**
لإدخال الأحرف والأرقام.
- LIST (اللائحة)** راجع الصفحة 40
للوصول إلى لائحة البرامج المحفوظة.
- ⏪ (مسافة)**
ترك مسافة فارغة على لوحة مفاتيح الشاشة.
- Q.VIEW (عرض سريع)**
العودة إلى البرنامج المعروض سابقاً.

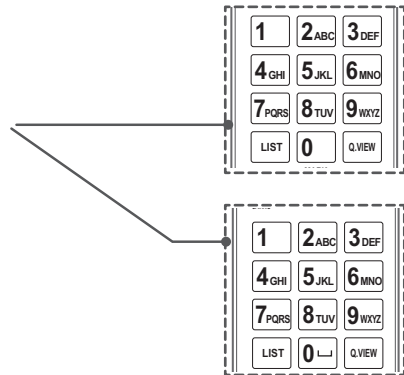

+ -

ضبط مستوى الصوت.

MARK (تمييز بعلامة)

لتحديد قائمة أو خيار معين.

FAV (المفضلة) راجع الصفحة 41.

للوصول إلى لائحة البرامج المفضلة.

CHAR/NUM (أحرف/أرقام)

التبديل بين وضعي إدخال الأحرف والأرقام.

3D راجع الصفحة 94.

يُستخدم لعرض الفيديو ثلاثي الأبعاد.

RATIO (النسبة) راجع الصفحة 42.

تعديل حجم الصورة

DELETE (حذف)

حذف الأحرف والأرقام.

MUTE (كتم الصوت)

كتم جميع الأصوات.

P ^ v

التمرير عبر البرامج المحفوظة.

PAGE (صفحة)

الانتقال إلى الشاشة السابقة أو التالية.

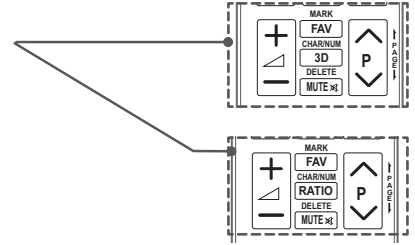

Premium

للوصول إلى الروابط المميزة.

Home (الرئيسية)

للوصول إلى القوائم الرئيسية.

Q. MENU (القائمة السريعة) راجع الصفحة 45.

للوصول إلى القوائم السريعة.

3D OPTION (خيار الوضع ثلاثي الأبعاد) راجع الصفحة 97.

يُستخدم لعرض الفيديو ثلاثي الأبعاد.

أزرار التنقل (أعلى/أسفل/يسار/يمين)

التمرير عبر القوائم أو الخيارات.

OK (موافق)

لتحديد القوائم أو الخيارات وتأكيد الإدخال.

BACK (رجوع)

الرجوع إلى المستوى السابق.

GUIDE (الدليل)

عرض دليل البرامج.

SIMPLINK راجع الصفحة 130.

للوصول إلى أجهزة AV (الصوت والصورة) المتصلة بالتلفزيون؛ وافتح قائمة SIMPLINK.

EXIT (خروج)

مسح كل ما يظهر على الشاشة والعودة إلى مشاهدة التلفزيون.

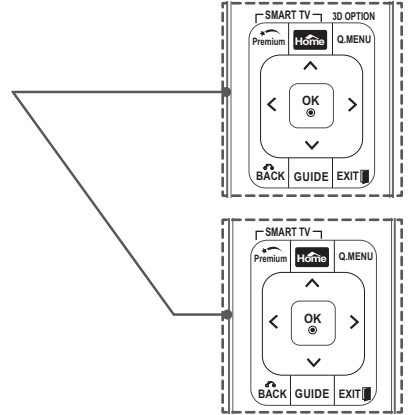

الأزرار الملونة
للوصول إلى بعض الوظائف المميزة في بعض القوائم.



أزرار نصوص المعلومات (راجع الصفحة 132)
تستخدم هذه الأزرار في وظيفة نصوص المعلومات.
لمزيد من التفاصيل، راجع قسم "نصوص المعلومات".



SUBTITLE (الترجمة)
لاستدعاء الترجمة المفضلة في الوضع الرقمي.

FREEZE (التجميد)
لتجميد الإطار الحالي أثناء استخدام مصدر الإدخال TV (التلفزيون)، أو AV (الصوت والصورة)،
أو Component (المكون)، أو RGB-PC، أو HDMI.

أزرار التحكم (■, ▶, II, ◀, ►)
للتحكم بالمحتويات المميزة أو DVR أو قوائم Smart Share أو أجهزة SIMPLINK المتوافقة
(USB أو SIMPLINK أو DVR).

LIVE TV (بث تلفزيوني مباشر)
العودة إلى LIVE TV (التلفزيون المباشر).

REC (تسجيل)
يستخدم لضبط قائمة DVR.

INFO (معلومات) راجع الصفحة 90
عرض المعلومات الخاصة بالبرنامج والشاشة الحالية.

RATIO (النسبة) راجع الصفحة 42
تعديل حجم الصورة.

SIMPLINK راجع الصفحة 130
للوصول إلى أجهزة AV (الصوت والصورة) المتصلة بالتلفزيون؛ وافتح قائمة SIMPLINK.

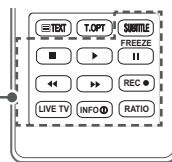
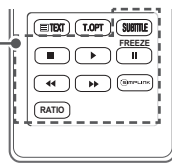
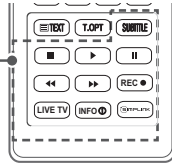
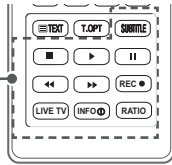

وظائف وحدة التحكم عن بُعد Magic Motion

هذا الملحق ليس مضمّنًا في كل الطرازات.
راجع دليل وحدة التحكم عن بُعد Magic Motion للحصول على تعليمات التشغيل.

يرجى قراءة هذا الدليل بعناية واستخدام التلفزيون بطريقة صحيحة.

عند ظهور الرسالة "Magic motion remote control battery is low. Change the battery." (بطارية وحدة التحكم عن بُعد Magic motion ضعيفة، استبدل البطارية)، فعليك استبدال البطارية.

لاستبدال البطاريات، افتح غطاء البطاريات، واستبدل البطاريات (١,٥ فولت بحجم AA) مع مطابقة الطرفين (+) و (-) للرمز المطبوع داخل حجرة البطاريات، ثم أغلق غطاء البطاريات. تأكد من توجيه وحدة التحكم عن بُعد إلى مستشعر التحكم عن بُعد الموجود على التلفزيون.

لإزالة البطاريات، قم بتنفيذ إجراءات التركيب بشكل عكسي.

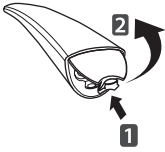

تنبيه

- لا تخلط البطاريات القديمة والجديدة، حيث يمكن أن يؤدي هذا إلى إتلاف وحدة التحكم عن بُعد.
- قد لا تعمل بعض المفاتيح على وحدة التحكم عن بُعد في التلفزيون التناظري وبعض البلدان.

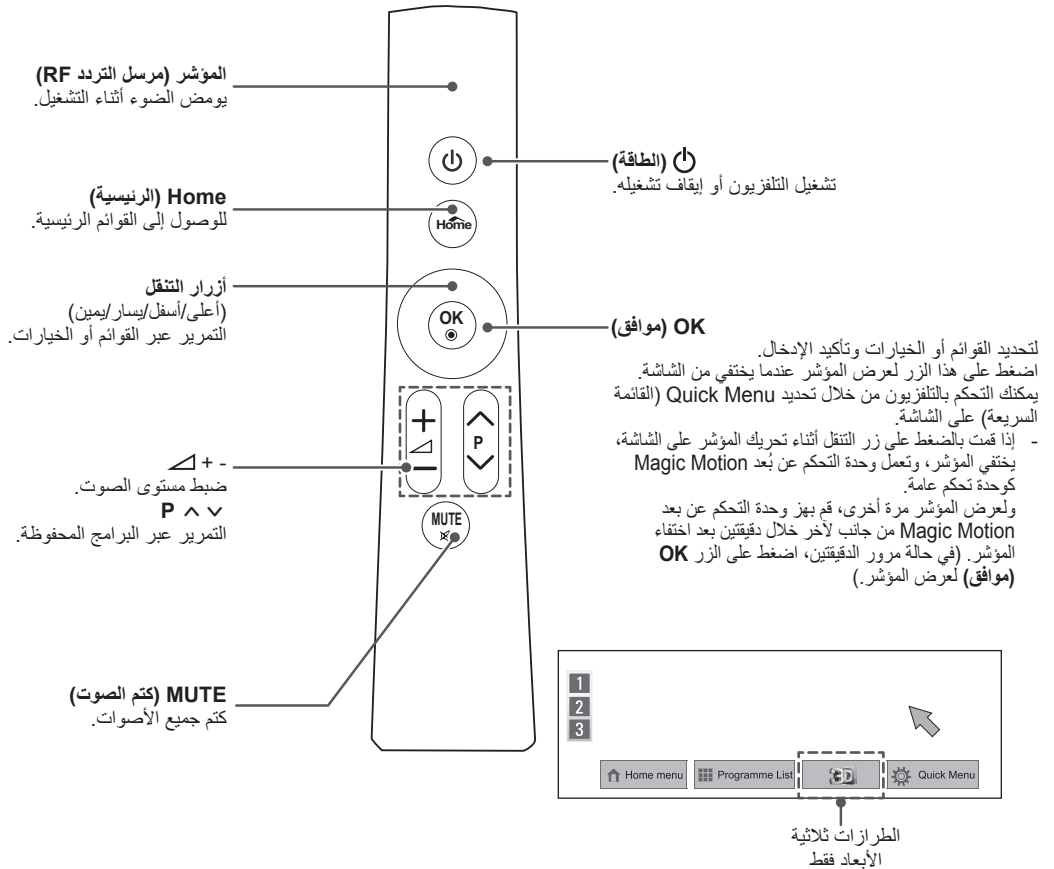

تركيب وحدة إستقبال RF

(الطرازات 32/37/42/47/55LV37**،

32/42/47/55LV57**، 32/37/42/47/55LV55**،

42/47/55/65LV65** فقط)

قد تختلف الصورة المعروضة عن التلفزيون لديك.

- ١ حدد موقع مرفق Velcro المطلوب على التلفاز. ثم اسحب ورقة الحماية وقم بتوصيل Velcro. (يختلف موقع المرفق بحسب طراز التلفاز لديك)

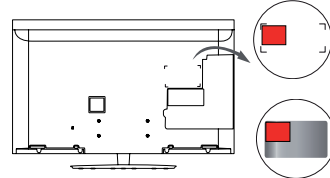
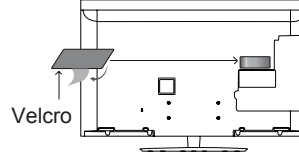

* أرفق وحدة استقبال RF بمحاذاة قوس الزاوية اليسرى العلوي.

- ٢ قم بتوصيل قابس كبل وحدة استقبال RF على استقبال RF بمقبس USB على التلفاز.

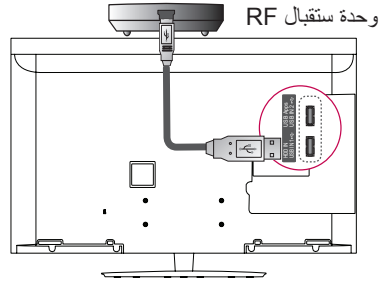

- ٣ أرفق وحدة إستقبال RF بـ velcro كما هو موضح أدناه ثم قم بتشغيل التلفاز

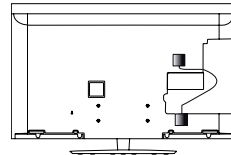

* إذا كانت وحدة إستقبال RF الخاصة بصندوق الوسائط اللاسلكي مرفقة، فأرفق وحدة وحدة إستقبال RF الخاصة بوحدة التحكم عن بُعد Magic Motion بالقسم الأيمن العلوي من الجانب الخلفي للتلفاز.

* لتجنب التشويش اللاسلكي، حافظ على مسافة ٢٠ سم بين وحدة إستقبال RF لوحدة التحكم عن بُعد Magic Motion ووحدة حماية Wi-Fi.

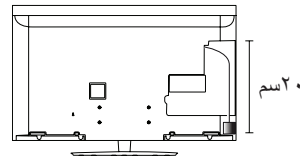

ملاحظة



• تباع منفصلة: 32/37/42/47/55LV37**، 32/42/47/55LV55**، 32/37/42/47/55LV57**
(هذه الميزة ليست متوفرة في كل البلدان.)

تسجيل وحدة التحكم عن بُعد Magic Motion

تعمل وحدة التحكم عن بُعد Magic Motion عن طريق إقترانها مع التلفزيون لديك.

قم بتسجيل وحدة التحكم عن بُعد Magic Motion لاستخدامها.

كيفية تسجيل وحدة التحكم عن بُعد Magic Motion

لتسجيل وحدة التحكم عن بُعد، اضغط على الزر OK (موافق) على وحدة التحكم عن بُعد مع توجيهها صوب التلفزيون.

كيفية إعادة تسجيل وحدة التحكم عن بُعد Magic Motion بعد فشل التسجيل

أعد ضبط وحدة التحكم عن بُعد عن طريق الضغط مطولاً على كل من الزرين OK (موافق) و MUTE (كتم الصوت) لمدة ٥ ثوانٍ. (بمجرد إعادة الضبط، يومض الضوء على المؤشر.) ثم كرر الإجراء السابق لتسجيل وحدة التحكم عن بُعد.

كيفية استخدام وحدة التحكم عن بُعد Magic Motion

١ اضغط على الزر OK (موافق) في حالة عدم وجود مؤشر على شاشة التلفزيون لديك. وسوف يظهر المؤشر على الشاشة بعد ذلك. في حالة عدم استخدام المؤشر لمدة معينة، فسوف يختفي.

٢ يمكنك تحريك المؤشر عن طريق توجيه جهاز استقبال المؤشر بوحدة التحكم عن بُعد صوب التلفزيون ثم تحريكها يمينا أو يسارا أو لأعلى أو أسفل.

إذا لم يعمل المؤشر بصورة صحيحة بعد الضغط على الزر OK (موافق)، فاترك وحدة التحكم عن بُعد لمدة ١٠ ثوانٍ ثم استخدمها مرة أخرى.

مشاهدة التلفزيون

توصيل التلفزيون الهوائي

قم بتوصيل الهوائي لمشاهدة التلفزيون مع الرجوع إلى التعليمات التالية. لتجنب إلحاق الأضرار، لا تقم بتوصيل بمصدر الطاقة الرئيسي حتى تتم كل التوصيلات بين الوحدات.

توصيل الهوائي

قم بتوصيل التلفزيون بمقبس هوائي في الحائط باستخدام كبل RF (بمقاومة ٧٥ أوم).

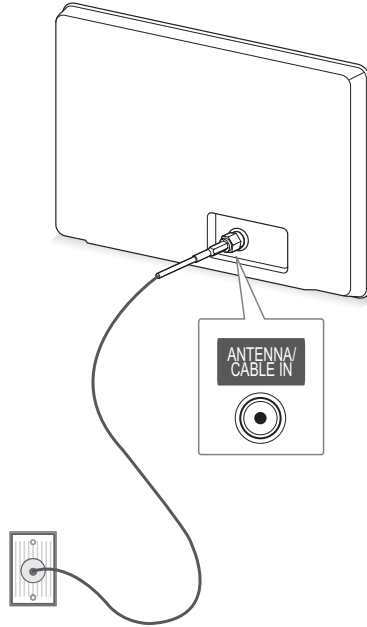

مدخل الهوائي على الحائط

احتياطات ينبغي مراعاتها عند استخدام وحدة التحكم عن بُعد Magic Motion

- استخدم وحدة التحكم عن بُعد في نطاق المسافة القصوى للتواصل (١٠ أمتار). يؤدي استخدام وحدة التحكم عن بُعد خارج حدود هذه المسافة، أو مع وجود عائق يعترضها، إلى التسبب في فشل التواصل.
- قد يحدث فشل الاتصال بسبب الأجهزة المجاورة. قد تتسبب الأجهزة الكهربائية مثل فرن الميكروويف أو الأجهزة التي تحتوي على شبكة LAN لاسلكية في حدوث تداخل، حيث إنها تستخدم نفس النطاق الترددي (٢,٤ جيجا هرتز) الذي تستخدمه وحدة التحكم عن بُعد Magic Motion.
- قد تتعرض وحدة التحكم عن بُعد Magic Motion للتلف أو العطل في حالة سقوطها أو تعرضها لصدمة قوية.
- عند تشغيل لعبة ما باستخدام وحدة التحكم عن بُعد Magic Motion، فأحكم إمساكها عن طريق لف الرباط الخاص بها حول معصمك وضبط طولها باستخدام حلقة الضبط.
- توخ الحذر من الاصطدام بالأثاث المجاور أو الأشخاص الآخرين عند استخدام وحدة التحكم عن بُعد Magic Motion.
- ليس بوسع جهة تصنيع الجهاز ولا القائم على التثبيت تقديم خدمة تتعلق بأمان الإنسان نظرا لاحتمال حدوث تداخل للموجات الكهربائية الخاصة بالأجهزة اللاسلكية المستخدمة.
- يوصى بوضع نقطة الوصول (AP) على مسافة أكثر من ١ م من التلفزيون. في حالة تثبيت نقطة الوصول على بعد أقرب من ١ م، فقد لا تعمل وحدة التحكم عن بُعد magic motion على النحو المتوقع نظرا لتداخل الترددات.

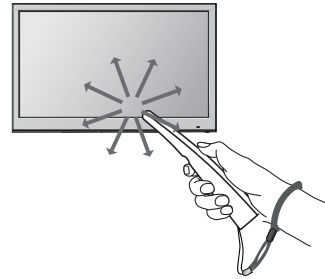

ملاحظة

- استخدم جهاز فصل إشارة لاستخدام أكثر من تلفزيونين.
- إذا كانت جودة الصورة رديئة، فقم بتركيب وحدة تقوية إشارة بصورة صحيحة لتحسين جودة الصورة.
- إذا كانت جودة الصورة رديئة حتى بعد توصيل الهوائي، فقم بتوجيه الهوائي إلى الاتجاه الصحيح.
- لا يُرفق بالجهاز كبل الهوائي والمحول.

تشغيل التلفزيون للمرة الأولى

عند تشغيل التلفزيون للمرة الأولى، تظهر شاشة Initial setting (الضبط الأولي). قم بتحديد اللغة وتخصيص الضوابط الأساسية.

١ قم بتوصيل سلك الطاقة بمصدر الطاقة.

٢ في وضع Standby (الاستعداد)، اضغط على **(الطاقة)** لتشغيل التلفزيون.

تظهر شاشة Initial setting (الضبط الأولي) في حالة تشغيل التلفزيون للمرة الأولى.

ملاحظة !

- قد لا تعمل أزرار التحكم في وضع التلفزيون الرقمي بحسب ظروف البث في البلد المعني. (التلفزيون الرقمي فقط)
- بالنسبة لتلك البلاد التي ليس لها معايير بث تلفزيون رقمي (DTV) مؤكدة، قد لا تعمل بعض ميزات DTV، استنادا إلى بيئة بث DTV. (التلفزيون الرقمي فقط)
- لعرض الصور بأفضل جودة للبيئة المنزلية، حدد **Home Use (الاستخدام المنزلي)**.
- **Store Demo** (العرض التوضيحي للمتجر) مناسب لبيئة البيع بالتجزئة.
- إذا قمت بتحديد **Store Demo** (العرض التوضيحي للمتجر)، فسوف تتحول الضوابط المخصصة إلى ضوابط **Store Demo** (العرض التوضيحي للمتجر) الافتراضية مرة أخرى خلال ٥ دقائق.

ملاحظة !

• يمكنك أيضا الوصول إلى **Factory Reset (إعادة ضبط المصنع)** بالوصول إلى **OPTION (خيارات)** في القائمة الرئيسية - **SETUP (إعداد)**.

٤ عند اكتمال الضوابط الأساسية، اضغط على **OK (موافق)**.

٣ اتبع الإرشادات التي تظهر على الشاشة لتخصيص ضوابط التلفزيون وفقا لما تفضله.

ملاحظة !

- إذا لم تكمل الضبط الأولي، فسيظهر إطار الضبط الأولي متى قمت بتشغيل التلفزيون.
- أفضل سلك الطاقة من مصدر الطاقة عند التوقف عن استخدام التلفزيون لفترة طويلة.

٥ لإيقاف تشغيل التلفزيون، اضغط على **(الطاقة)**.

مشاهدة التلفزيون

١ في وضع Standby (الاستعداد)، اضغط على زر **(الطاقة)** لتشغيل التلفزيون.

٢ اضغط على زر **INPUT (إدخال)** وحدد **Antenna (الهوائي)**.

٣ لإيقاف تشغيل التلفزيون، اضغط على زر **(الطاقة)**. ينتقل التلفزيون إلى وضع Standby (الاستعداد).

Language (اللغة)

لتحديد لغة شاشة العرض. (باستثناء أستراليا ونيوزلندا وسنغافورة وجنوب إفريقيا)



Mode Setting (ضبط الوضع)

لتحديد **Home Use (الاستخدام المنزلي)** للبيئة المنزلية.



Power indicator (مؤشر الطاقة)

لضبط مؤشر التشغيل. (عندما تحدد **Home Use (الاستخدام المنزلي)** من **Mode Setting (ضبط الوضع)** - التلفزيون LED LCD فقط)



Country (البلد)

لتحديد بلد معين. (أستراليا ونيوزلندا فقط)



Time Zone

لتحديد المنطقة الزمنية والتوقيت الصيفي. (أستراليا فقط)



Network Setting (ضبط الشبكة)

لإعداد الشبكة لتمكين الميزة المتعلقة بالشبكة على التلفزيون. (الطراز 47/55LW95**، 47/55LW98** فقط)



Auto Tuning (توليف تلقائي)

للبحث عن البرامج المتوفرة وحفظها تلقائيا.

الوصول إلى القائمة الرئيسية

- ١ اضغط على زر **Home** (الرئيسية) للوصول إلى قائمة **Home** (الرئيسية).
- ٢ اضغط على أزرار التنقل للانتقال إلى إحدى القوائم التالية ثم اضغط على **OK** (موافق).
- ٣ اضغط على أزرار التنقل للانتقال إلى الضبط أو الخيار الذي تريده ثم اضغط على **OK** (موافق).
- ٤ بعد الانتهاء، اضغط على **EXIT** (خروج).



الخيار	الوصف
1	التاريخ والوقت الحالي
2	معلومات برنامج القناة
3	بطاقة الوظيفة: يمكنك الاستمتاع بملفات محتوى متعددة من خلال تحديد كل بطاقة كما يمكنك تعديل بطاقة premium من خلال تحديد 5 عناصر.
4	موضع بطاقة الوظيفة
5	تسجيل الدخول
6	الخروج
7	شاشة قناة المشاهدة الحالية
8	الدخول لقائمة INPUT (إدخال)، أو SETUP (إعداد)، أو GUIDE (الدليل) أو FAVOURITE (مفضلة). قد يتم تغيير قائمة GUIDE (الدليل) إلى قائمة FAVOURITE (مفضلة) حسب ظروف البث بالبلد.
9	شريط البدء

إدارة البرامج

ضبط البرنامج تلقائياً

استخدم هذه الوظيفة للعثور على كل البرامج المتوفرة وتخزينها. عند بدء البرمجة التلقائية، سيتم حذف كل معلومات الخدمات المخزنة مسبقاً.

- ١ اضغط على زر **Home** (الرئيسية) للوصول إلى القوائم الرئيسية.
- ٢ اضغط على أزرار التنقل للانتقال إلى **SETUP** (إعداد) ثم اضغط على **OK** (موافق).
- ٣ اضغط على أزرار التنقل للانتقال إلى **SETUP** (إعداد) ثم اضغط على **OK** (موافق).
- ٤ اضغط على أزرار التنقل للانتقال إلى **Auto Tuning** (توليف تلقائي) ثم اضغط على **OK** (موافق).
- ٥ حدد **Start** (بدء) لبدء التوليف التلقائي. يقوم التلفزيون بالبحث عن البرامج المتاحة وحفظها تلقائياً.
- ٦ بعد الانتهاء، اضغط على **EXIT** (خروج). عند الرجوع إلى القائمة السابقة، اضغط على **BACK** (رجوع).

ضبط البرنامج يدوياً (في الوضع الرقمي)
(التلفزيون الرقمي فقط)

يمكنك Manual Tuning (توليف تلقائي) من إضافة برنامج يدوياً إلى لائحة البرامج.

- ١ اضغط على زر **Home** (الرئيسية) للوصول إلى القوائم الرئيسية.
- ٢ اضغط على أزرار التنقل للانتقال إلى **SETUP** (إعداد) ثم اضغط على **OK** (موافق).
- ٣ اضغط على أزرار التنقل للانتقال إلى **SETUP** (إعداد) ثم اضغط على **OK** (موافق).
- ٤ اضغط على أزرار التنقل للانتقال إلى Manual Tuning (توليف يدوي) ثم اضغط على **OK** (موافق).
- ٥ اضغط على أزرار التنقل للانتقال إلى **DTV** (التلفزيون الرقمي).
- ٦ اضغط على أزرار التنقل للانتقال إلى خيار القائمة المطلوب ثم اضغط على **OK** (موافق).
- ٧ بعد الانتهاء، اضغط على **EXIT** (خروج). عند الرجوع إلى القائمة السابقة، اضغط على **BACK** (رجوع).

ملاحظة!

• في حالة قيام التلفزيون بالبحث عن برنامج محظور، فستتم مطالبتك بإدخال كلمة المرور للإبقاء على البرنامج الذي تم البحث عنه.

ملاحظة!

• في حالة قيام التلفزيون بالبحث عن برنامج محظور، فستتم مطالبتك بإدخال كلمة المرور للإبقاء على البرنامج الذي تم البحث عنه.

تخصيص اسم للقناة

يمكنك تخصيص اسم للمحطة من خمسة أحرف لكل رقم برنامج.

- ١ اضغط على زر **Home** (الرئيسية) للوصول إلى القوائم الرئيسية.
- ٢ اضغط على أزرار التنقل للانتقال إلى **SETUP** (إعداد) ثم اضغط على **OK** (موافق).
- ٣ اضغط على أزرار التنقل للانتقال إلى **SETUP** (إعداد) ثم اضغط على **OK** (موافق).
- ٤ اضغط على أزرار التنقل للانتقال إلى **Manual Tuning** (توليف يدوي) ثم اضغط على **OK** (موافق).
- ٥ اضغط على أزرار التنقل للانتقال إلى **TV** (التلفزيون). (التلفزيون الرقمي (DTV) فقط)
- ٦ اضغط على أزرار التنقل للانتقال إلى **Name** (اسم) ثم اضغط على **OK** (موافق).
- ٧ اضغط على أزرار التنقل للانتقال إلى تحديد الموضع واختر الحرف الثاني، وهكذا. يمكنك استخدام الأحرف الأبجدية من A إلى Z والأرقام من ٠ إلى ٩، وعلامتي +/- والمسافة ثم اضغط على **OK** (موافق).
- ٨ اضغط على أزرار التنقل للانتقال إلى **Close** (إغلاق) ثم اضغط على **OK** (موافق).
- ٩ اضغط على أزرار التنقل للانتقال إلى **Store** (تخزين) ثم اضغط على **OK** (موافق).
- ١٠ بعد الانتهاء، اضغط على **EXIT** (خروج). عند الرجوع إلى القائمة السابقة، اضغط على **BACK** (رجوع).

ضبط البرنامج يدويا (في الوضع التناظري)

يسمح لك التوليف اليدوي بتوليف المحطات وترتيبها يدويا كيفما تريد.

- ١ اضغط على زر **Home** (الرئيسية) للوصول إلى القوائم الرئيسية.
- ٢ اضغط على أزرار التنقل للانتقال إلى **SETUP** (إعداد) ثم اضغط على **OK** (موافق).
- ٣ اضغط على أزرار التنقل للانتقال إلى **SETUP** (إعداد) ثم اضغط على **OK** (موافق).
- ٤ اضغط على أزرار التنقل للانتقال إلى **Manual Tuning** (توليف يدوي) ثم اضغط على **OK** (موافق).
- ٥ اضغط على أزرار التنقل للانتقال إلى **TV** (التلفزيون). (التلفزيون الرقمي (DTV) فقط)
- ٦ اضغط على أزرار التنقل أو أزرار الأرقام للانتقال إلى تخزين البرنامج المطلوب.
- ٧ اضغط على أزرار التنقل للانتقال إلى **TV System** (نظام التلفزيون). (باستثناء أستراليا)
- ٨ اضغط على أزرار التنقل للانتقال إلى **V/UHF** أو **Cable** (كابل).
- ٩ اضغط على أزرار التنقل أو أزرار الأرقام للانتقال إلى رقم القناة المطلوبة.
- ١٠ اضغط على أزرار التنقل للانتقال وبدء البحث.
- ١١ اضغط على أزرار التنقل للانتقال إلى **Store** (تخزين) ثم اضغط على **OK** (موافق).
- ١٢ بعد الانتهاء، اضغط على **EXIT** (خروج). عند الرجوع إلى القائمة السابقة، اضغط على **BACK** (رجوع).

ملاحظة

- في حالة قيام التلفزيون بالبحث عن برنامج محظور، فستتم مطالبتك بإدخال كلمة المرور للإبقاء على البرنامج الذي تم البحث عنه.
- لتخزين برنامج آخر، كرر الخطوات من ٦ إلى ١١.

التوليف الدقيق

تعديل لائحة البرامج

يعني تخطي رقم برنامج أنك لن تتمكن من تحديد هذا الرقم باستخدام الزر $P \wedge \vee$ أثناء مشاهدة التلفزيون. إذا أردت تحديد البرنامج الذي تم تخطيه، أدخل مباشرة رقم البرنامج باستخدام أزرار الأرقام أو حذده في قائمة Programme Edit (تعديل البرنامج).
تُمكنك هذه الوظيفة من تخطي البرامج المخزّنة.

- ١ اضغط على زر **Home** (الرئيسية) للوصول إلى القوائم الرئيسية.
- ٢ اضغط على أزرار التنقل للانتقال إلى **SETUP** (إعداد) ثم اضغط على **OK** (موافق).
- ٣ اضغط على أزرار التنقل للانتقال إلى **SETUP** (إعداد) ثم اضغط على **OK** (موافق).
- ٤ اضغط على أزرار التنقل للانتقال إلى **Programme Edit** (تعديل البرنامج) ثم اضغط على **OK** (موافق).
- ٥ قم بتعديل البرامج باستخدام الأزرار التالية.

الوصف	الزر
تمييز نوع البرنامج.	^
للتمرير عبر أنواع البرامج أو عبر البرامج. لتحرير البرامج.	^ v < >
لتحديد البرنامج المميز لعرضه.	Watch
لتسجيل البرنامج الحالي في لائحة البرامج المفضلة أو إلغاء تسجيله.	Set as Favourite (ضبط كمفضلة)
لتحديد رقم برنامج معين ليتم تخطيه.	Skip (تخطي)
لإضافة البرامج أو حذفها. يظهر البرنامج المحذوف باللون الأزرق.	Add/Delete (إضافة/حذف) (الوضع التناظري فقط)
لنقل أحد البرامج.	Move (الوضع التناظري فقط)
لتحديد الرقم المطلوب للبرنامج.	Programme Number Edit (تعديل رقم برنامج) (الوضع الرقمي فقط)
لحظر البرنامج أو إلغاء حظره.	Block (حظر)
للانتقال إلى الصفحة السابقة أو التالية.	P ^ v
لتحديد مجموعة البرامج المفضلة.	الزر الأحمر

في العادة، يكون من الضروري استخدام وظيفة التوليف الدقيق فقط إذا كان الاستقبال ضعيفا.

- ١ اضغط على زر **Home** (الرئيسية) للوصول إلى القوائم الرئيسية.
- ٢ اضغط على أزرار التنقل للانتقال إلى **SETUP** (إعداد) ثم اضغط على **OK** (موافق).
- ٣ اضغط على أزرار التنقل للانتقال إلى **SETUP** (إعداد) ثم اضغط على **OK** (موافق).
- ٤ اضغط على أزرار التنقل للانتقال إلى **Manual Tuning** (توليف يدوي) ثم اضغط على **OK** (موافق).
- ٥ اضغط على أزرار التنقل للانتقال إلى **TV** (التلفزيون). (التلفزيون الرقمي (DTV) فقط)
- ٦ اضغط على أزرار التنقل للانتقال إلى **Fine** (دقيق).
- ٧ قم بالتوليف الدقيق للحصول على أفضل صورة وصوت.
- ٨ اضغط على أزرار التنقل للانتقال إلى **Store** (تخزين) ثم اضغط على **OK** (موافق).
- ٩ بعد الانتهاء، اضغط على **EXIT** (خروج). عند الرجوع إلى القائمة السابقة، اضغط على **BACK** (رجوع).

- ٦ بعد الانتهاء، اضغط على **EXIT** (خروج). عند الرجوع إلى القائمة السابقة، اضغط على **BACK** (رجوع).

استخدام البرامج المفضلة

أضف البرامج الأكثر مشاهدة إلى لائحة البرامج المفضلة.

١ حدد برنامجاً لإضافته إلى القائمة المفضلة.

٢ اضغط على **FAV (المفضلة)**.

الوصف	الزر
لتحديد إحدى مجموعات البرامج المفضلة.	< >
للانتقال إلى الصفحة السابقة أو التالية.	P ^ v
للانتقال إلى Programme Edit (تحرير البرنامج) .	الزر الأحمر
لتسجيل البرنامج الحالي ضمن المجموعة أو إلغاء تسجيله.	الزر الأخضر
لتحديد وضع البرنامج المطلوب.	TV/RAD (التلفزيون/ الراديو)
للانتقال إلى لائحة البرامج المفضلة.	FAV (المفضلة)

٣ بعد الانتهاء، اضغط على **EXIT (خروج)**.

تحديد برنامج في لائحة البرامج

١ اضغط على زر LIST (اللائحة) للوصول إلى Programme List (لائحة البرامج).

الوصف	الزر
لتحديد لائحة البرامج أو لائحة البرامج الحالية.	< >
للتمرير عبر البرامج.	^ v
لتحديد البرنامج المميز لعرضه.	OK (موافق)
للانتقال إلى الصفحة السابقة أو التالية.	P ^ v
لتعديل أحد البرامج.	الزر الأحمر
لتحديد وضع البرنامج المطلوب.	TV/RAD (التلفزيون/ الراديو)
للانتقال إلى لائحة البرامج المفضلة.	FAV (المفضلة)

٢ عند الانتهاء، اضغط على **EXIT (خروج)**.

عند الرجوع إلى القائمة السابقة، اضغط على **BACK (رجوع)**.

ملاحظة !

- في حالة تحديد برنامج محظور، فستتم مطابقتك بإدخال كلمة المرور.

استخدام خيارات إضافية

ضبط نسبة العرض إلى الطول

أعد ضبط حجم الصورة لعرضها بالحجم المثالي بالضغط على **RATIO (النسبة)** أثناء مشاهدة التلفزيون.

- **Just Scan (مسح فقط):** يعرض صور الفيديو بحجمها الأصلي دون حذف الأجزاء المحيطة لحافة الصورة.

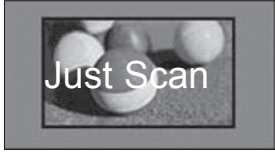

ملاحظة !

- إذا حددت **Just Scan (مسح فقط)**، فقد ترى تشوها عند حافة الصورة أو حوافها.

- **Original (أصلي):** عند استقبال التلفزيون لإشارة شاشة عريضة، فإنه ينقل تلقائياً إلى بث تنسيق الصورة.



- **Full Wide (عرض بملء الشاشة) (التلفزيون الرقمي فقط):** عند استقبال التلفزيون لإشارة الشاشة العريضة، فإنه يتيح لك ضبط الصورة أفقياً أو رأسياً، بتناسب خطي، لملء الشاشة بالكامل.

يتم دعم الفيديو بنسبة 4:3 و 14:9 في وضع ملء الشاشة دون أي تشويه للفيديو من خلال إدخال التلفزيون الرقمي.

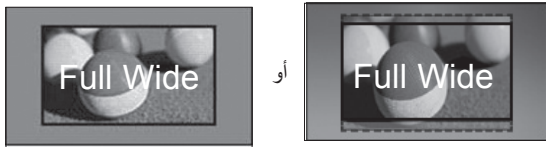

- **4:3:** يعيد ضبط حجم الصور على المعيار السابق 4:3.



ملاحظة !

- يمكنك أيضاً تغيير حجم الصورة بالضغط على زر **Q. MENU (القائمة السريعة)** أو الوصول إلى **Aspect Ratio (نسبة طول إلى عرض)** في قوائم **PICTURE (صورة)**.
- يمكنك ضبط نسبة التكبير باستخدام أزرار التنقل.
- يمكنك فقط تحديد **4:3** و **16:9** (عريض) و **Cinema** و **Zoom (تكبير سينمائي)** في وضع **Component (المكون)**.
- يمكنك فقط تحديد **4:3** و **Original (أصلي)** و **16:9** (عريض) و **Cinema Zoom (تكبير سينمائي)** في وضع **HDMI**.
- يمكنك فقط تحديد **4:3** و **16:9** (عريض) في وضع **RGB-PC** أو **HDMI-PC** فقط.
- في وضع **DTV (التلفزيون الرقمي)** / **HDMI/Component (المكون)** (درجة دقة أعلى من 720p)، يتوفر الخيار **Just Scan (مسح فقط)**.
- في وضع **DTV (التلفزيون الرقمي)** (أعلى من 576p)، يتوفر **Just Scan (مسح فقط)** في أستراليا فقط.

- **16:9:** يعيد ضبط حجم الصور لملاءمة عرض الشاشة.



تغيير أوضاع الصوت والصورة (AV)

يحتوي كل وضع من أوضاع AV (الصوت والصورة) على ضوابط الصورة والصوت المحسنة.

اضغط على **AV MODE** (وضع الصوت والصورة) بشكل متكرر لتحديد الوضع المناسب.

الوصف	الوضع
لتغيير الضوابط المخصصة مسبقاً.	Off (إيقاف تشغيل)
لاستخدام الضوابط المثالية للصورة والصوت للحصول على مظهر السينما.	Cinema THX أو (سينما) Cinema
لاستخدام الضوابط المثالية للصورة والصوت للحصول على أحداث رياضية ذات حركة ديناميكية.	Sport (رياضة) تلفزيون البلازما (فقط)
لاستخدام الضوابط المثالية للصورة والصوت لممارسة الألعاب بسرعة. عند تشغيل لعبة فيديو باستخدام جهاز PlayStation أو Xbox، يوصى باستخدام وضع Game (لعبة) . لدى ضبط وضع Game (لعبة) ، يتم تحسين الوظائف المتعلقة بجودة الصورة للتمتع بممارسة الألعاب.	Game (لعبة)

- **14:9**: يمكنك عرض تنسيق صورة 14:9 أو برنامج تلفزيون عام في الوضع 14:9. يتم عرض الشاشة ذات تنسيق 14:9 بالأسلوب نفسه الذي يعرض فيه التنسيق 4:3، ولكن يتم تحريكها إلى أعلى وأسفل.

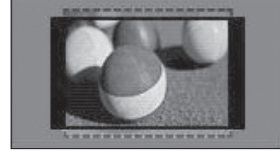

- **Cinema Zoom (تكبير سينما)**: اختر Cinema Zoom (تكبير سينما) عندما تريد تكبير الصورة بالنسبة الصحيحة.

- لتغيير نسبة التكبير السينمائي، اضغط على < > ونطاق الضبط من 1 إلى 16.
- لتحريك تركيز التكبير لأعلى أو لأسفل، اضغط على **v**.

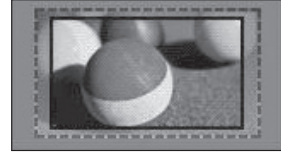

ملاحظة



- عند تكبير الصورة أو تصغيرها، قد تتحرف الصورة.

استخدام لائحة الإدخال

تحديد مصدر إدخال

- ستظهر مصادر الإدخال غير المتصلة باللون الرمادي.
- لإضافة تسمية لإدخال، اضغط على الزر الأخضر. يمكنك التعرف على الجهاز المتصل بكل مصدر إدخال بسهولة.
- في حالة توصيل جهاز خارجي جديد بالتلفزيون، يظهر إطار منبثق. حدد **Yes (نعم)** في الإطار المنبثق لتحديد أحد مصادر الإدخال.
- للوصول إلى وظيفة SIMPLINK، اضغط على الزر الأحمر. في حالة تحديد "SIMPLINK" واختيار **On (تشغيل)**، فلن يظهر الإطار المنبثق لإدخال HDMI.

ملاحظة

- يمكنك أيضا الوصول إلى قائمة مصادر الإدخال بتحديد **INPUT (إدخال)** في القوائم الرئيسية.

- 2 اضغط على أزرار التنقل للانتقال إلى أحد مصادر الإدخال ثم اضغط على **OK (موافق)**.

- قد تختلف الصورة المعروضة عن التلفزيون لديك.

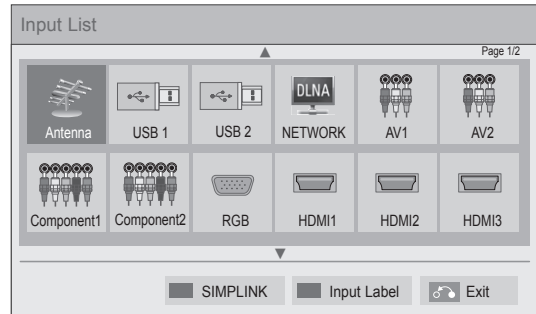

مصدر الإدخال	الوصف
Antenna	لمشاهدة التلفزيون عبر الأثير، وعبر الكبل الرقمي.
جهاز USB	لتشغيل ملفات الوسائط من محرك أقراص صغير.
NETWORK	لتشغيل ملفات الوسائط من الشبكة المنزلية.
AV (الصوت والصورة)	لمشاهدة الفيديو من جهاز فيديو أو الأجهزة الخارجية الأخرى.
Component	لمشاهدة الفيديو من مشغل أقراص DVD أو الأجهزة الخارجية الأخرى، أو جهاز فك التشفير الرقمي.
RGB	لاستخدام التلفزيون كشاشة كمبيوتر.
HDMI	مشاهدة الفيديو من جهاز HTS أو الأجهزة الأخرى عالية الدقة.

استخدام القائمة السريعة

تخصيص القوائم المستخدمة بشكل متكرر.

- 1 اضغط على **Q. MENU (القائمة السريعة)** للوصول إلى القوائم السريعة.
- 2 اضغط على أزرار التنقل للتمرير عبر القوائم التالية ثم اضغط على **OK (موافق)**.

الوصف (حسب الطراز)	القائمة
لتغيير حجم الصورة (16:9، Just Scan (بحث فقط)، Original (أصلي)، Full Wide (عريض بملء الشاشة)، 3:4، 14:9، Cinema Zoom (تكبير سينمائي))	Aspect Ratio (نسبة طول إلى عرض)
لتغيير وضع الصورة (Intelligent sensor وحدة استشعار ذكية)، Vivid (زاهي)، Standard (قياسي)، APS (إل توفير الطاقة للطاقة)، Cinema (سينما) أو THX Cinema (سينما THX) أو THX Bright Room (الغرفة الساطعة)، Sport (رياضة)، Game (لعبة)، Photo (الصور)، Expert1 (خبير1)، Expert2 (خبير2)	Picture Mode (وضع الصورة)
لتغيير وضع الصوت (Standard (قياسي) أو Music (موسيقى) أو Cinema (سينما) أو Sport (رياضة) أو Game (لعبة)).	Sound Mode (وضع الصوت)
لضبط المدة الزمنية حتى يتم إيقاف تشغيل التلفزيون.	Sleep Timer (موقت النوم)
لاستدعاء الترجمة المفضلة في الوضع الرقمي.	Subtitle Language (لغة الترجمة)
لتغيير إخراج الصوت.	Audio Language (لغة الصوت)
لتقليل استهلاك الطاقة عن طريق ضبط سطوع الشاشة. (Intelligent Sensor وحدة استشعار ذكية)، Auto (تلقائي)، Off (إيقاف تشغيل)، Minimum (حد أدنى)، Medium (متوسط)، Maximum (حد أقصى)، Screen Off (إيقاف الشاشة)	Energy Saving (توفير الطاقة)
لضبط الصورة المحسنة وضوابط الصوت (Off (إيقاف تشغيل)، Cinema (سينما) أو THX Cinema، أو Sport (رياضة)، أو Game (لعبة))	AV MODE (وضع الصوت والصورة)
لضبط Skip Off/On (إيقاف/تشغيل التخطي).	Skip Off/On (إيقاف/تشغيل التخطي)
لإخراج وحدة USB من التلفزيون. يتم عرض هذه القائمة فقط عندما يتم توصيل وحدة USB.	USB Device (جهاز USB)

إضافة تسمية لإدخال

قم بإضافة تسمية لمصدر إدخال معين حتى تتمكن من التعرف على الجهاز المتصل بكل مصدر إدخال بسهولة.

- قد تختلف الصورة المعروضة عن التلفزيون لديك.

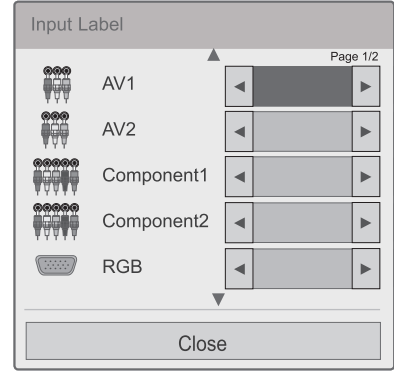

- 1 اضغط على **INPUT (إدخال)** للوصول إلى مصادر الإدخال.
 - 2 اضغط على الزر الأخضر.
 - 3 اضغط على أزرار التنقل للانتقال إلى أحد مصادر الإدخال.
 - 4 اضغط على أزرار التنقل للانتقال إلى أحد تسميات الإدخال.
 - 5 بعد الانتهاء، اضغط على **EXIT (خروج)**.
- عند الرجوع إلى القائمة السابقة، اضغط على **BACK (رجوع)**.

ملاحظة

• قد تختلف القوائم والخيارات المتوفرة عن مصدر الإدخال الذي تستخدمه.

- 3 اضغط على أزرار التنقل للانتقال إلى الخيار الذي تريده.
- 4 بعد الانتهاء، اضغط على **Q. Menu (القائمة السريعة)**.

الترفيه

الاتصال بالشبكة

التوصيل بشبكة سلكية.

قم بتوصيل التلفزيون بشبكة محلية (LAN) عبر منفذ LAN كما هو موضح في الشكل التالي ثم قم بضبط ضوابط الشبكة. في حالة توفر كل من الشبكتين السلكية واللاسلكية، تكون الشبكة السلكية هي وسيلة الاتصال المفضلة. بعد الانتهاء من التوصيلات المادية، قد تحتاج بضع شبكات منزلية ضبط ضوابط شبكة التلفزيون. بالنسبة لمعظم الشبكات المنزلية، سينصل التلفزيون بها تلقائياً من دون الحاجة إلى أية عمليات ضبط. للحصول على معلومات تفصيلية، اتصل بموفر خدمة الإنترنت أو راجع دليل جهاز الراوتر.

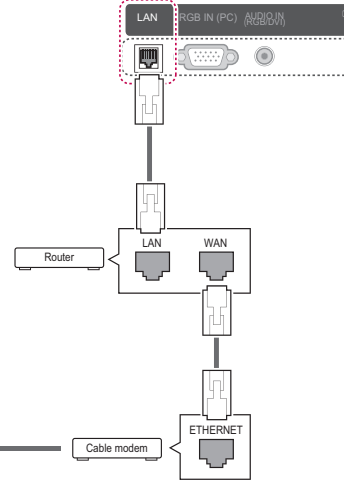

تنبيه

- لا تقم بتوصيل كبل هاتف نمطي بمنفذ LAN.
- نظراً لوجود عدة طرق للاتصال، الرجاء اتباع مواصفات مشغل شبكة الاتصالات أو موفر خدمة الإنترنت.
- بعد التوصيل بمنفذ شبكة LAN، استخدم قائمة Premium (روابط مميزة) أو LG Apps.

لضبط ضوابط الشبكة: (حتى إذا كان التلفزيون متصلاً تلقائياً بالفعل، فإن تشغيل الإعداد مرة أخرى لن يضر بشيء)،

- 1 اضغط على زر **Home (الرئيسية)** للوصول إلى قائمة Home (الرئيسية).
- 2 اضغط على أزرار التنقل للانتقال إلى **SETUP (إعداد)** ثم اضغط على **OK (موافق)**.
- 3 اضغط على أزرار التنقل للانتقال إلى **NETWORK (الشبكة)** ثم اضغط على **OK (موافق)**.
- 4 اضغط على أزرار التنقل للانتقال إلى **Network Setting (ضبط الشبكة)** ثم اضغط على **OK (موافق)**.
- 5 إذا كانت الشبكة السلكية واللاسلكية متصلتين في نفس الوقت، فاضغط على أزرار التنقل لتحديد **Wired (سلكي)** ثم اضغط على **OK (موافق)**.
- 6 إذا كنت قد قمت بضبط Network Setting (ضبط الشبكة) بالفعل، فحدد **Resetting (إعادة الضبط)**. تعمل ضوابط الاتصال الجديدة على إعادة ضبط الضوابط الحالية للشبكة.
- 7 حدد **IP Auto Setting (ضبط تلقائي لبروتوكول الإنترنت (IP))** أو **IP Manual Setting (ضبط يدوي لبروتوكول الإنترنت (IP))**.
 - في حالة تحديد **IP Manual Setting (ضبط يدوي لبروتوكول الإنترنت (IP))**، فاضغط على أزرار التنقل وأزرار الأرقام. يجب إدخال عناوين بروتوكول الإنترنت (IP) يدوياً.
 - **IP Auto Setting (ضبط تلقائي لبروتوكول الإنترنت (IP))**: حدد هذا الخيار إذا كان هناك سيرفر DHCP (جهاز الراوتر) على الشبكة المحلية (LAN) عبر شبكة سلكية، وسيتم تخصيص عنوان IP للتلفزيون بشكل تلقائي. إذا كنت تستخدم جهاز راوتر ذا نطاق ترددي عريض أو مودم ذا نطاق ترددي عريض مزود بوظيفة سيرفر DHCP (بروتوكول تكوين المضيف الديناميكي). سيتم تحديد عنوان بروتوكول الإنترنت (IP) تلقائياً.
 - **IP Manual Setting (الضبط اليدوي لبروتوكول الإنترنت (IP))**: حدد هذا الخيار إذا لم يكن هناك سيرفر DHCP على الشبكة أو كنت تريد ضبط عنوان بروتوكول الإنترنت (IP) يدوياً.
- 8 بعد الانتهاء، اضغط على **EXIT (خروج)**.

التوصيل بشبكة لاسلكية

يوفر محول شبكة LAN اللاسلكية للشبكات عريضة النطاق/DLNA من LG، الذي يباع منفصلاً، إمكانية توصيل التلفزيون بشبكات LAN اللاسلكية.

قد تختلف طريقة تهيئة الشبكة والتوصيل بها بحسب الأجهزة المستخدمة وبيئة الشبكة. ارجع إلى إرشادات الإعداد المزودة مع نقطة الوصول أو جهاز الراوتر اللاسلكي لديك لمعرفة خطوات تفصيلية حول كيفية التوصيل وإجراء ضوابط الشبكة.

يلزم إعداد نقطة الوصول أو جهاز الراوتر اللاسلكي قبل توصيل جهاز التلفزيون بالشبكة. أسهل طريقة هي طريقة زر WPS (الطريقة الثالثة في هذا القسم).

(الطراز 47/55LW95**، 47/55LW98** فقط: مدمج به وحدة Wi-Fi، وشبكة LAN اللاسلكية غير الضرورية لإعداد محول (Broadband/DLNA)

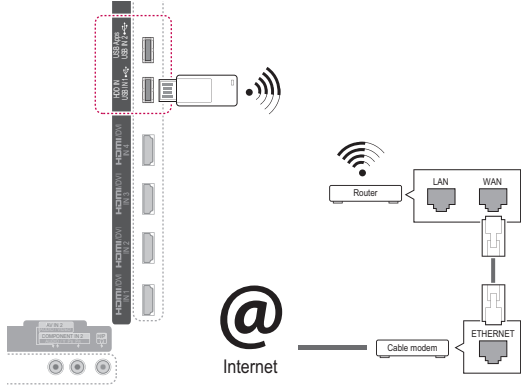

ملاحظة

- إذا كنت تريد الوصول إلى الإنترنت على التلفزيون مباشرة ، يجب أن يكون اتصال الإنترنت عريض النطاق قيد التشغيل دائماً.
- إذا كنت تريد الوصول إلى الإنترنت، فتتحقق من حالة الشبكة من كمبيوتر على الشبكة لديك.
- عند استخدام **Network Setting (ضبط الشبكة)**، تحقق من كبل شبكة LAN أو تحقق مما إذا كان DHCP في جهاز الراوتر قيد التشغيل.
- إذا لم تكمل ضوابط الشبكة، فقد لا تعمل الشبكة بشكل صحيح.

ملاحظة

- للاستمتاع بالصور، أو ملفات الموسيقى، أو الفيديو التي تم تخزينها على الكمبيوتر باستخدام جهاز الراوتر، يوصى باستخدام اتصال سلكي.
- عند استخدام المنفذ اللاسلكي الخاص بجهاز الراوتر، قد يكون هناك قيود على بعض الوظائف.
- يوصى بوضع نقطة الوصول (AP) على مسافة أكثر من 1 م من التلفزيون. في حالة تثبيت نقطة الوصول على بعد أقرب من 1 م، فقد لا تعمل وحدة التحكم عن بُعد magic motion على النحو المتوقع نظراً لتداخل الترددات.

٩ اضغط على أزرار الأرقام لإدخال مفتاح الأمان لنقطة الوصول ثم اضغط على **OK (موافق)**.

لضبط ضوابط الشبكة،

- ١ اضغط على زر **Home (الرئيسية)** للوصول إلى القوائم الرئيسية.
- ٢ اضغط على أزرار التنقل للانتقال إلى **SETUP (إعداد)** ثم اضغط على **OK (موافق)**.
- ٣ اضغط على أزرار التنقل للانتقال إلى **NETWORK (الشبكة)** ثم اضغط على **OK (موافق)**.
- ٤ اضغط على أزرار التنقل للانتقال إلى **Network Setting (ضبط الشبكة)** ثم اضغط على **OK (موافق)**.
- ٥ اضغط على أزرار التنقل لتحديد **Wireless (لاسلكي)** ثم اضغط على **OK (موافق)**.
- ٦ إذا كنت قد قمت بضبط Network Setting (ضبط الشبكة) بالفعل، فحدد **Resetting (إعادة الضبط)** ثم اضغط على **OK (موافق)**. وتعمل ضوابط الاتصال الجديدة على إعادة ضبط الضوابط الحالية للشبكة.
- ٧ اضغط على أزرار التنقل لتحديد **Setting from the AP list (ضبط من لائحة نقطة الوصول)** ثم اضغط على **OK (موافق)**.
- ابحث عن جميع نقاط الوصول أوبجهاز الراوتر اللاسلكية المتاحة داخل النطاق، واعرضها على شكل لائحة.

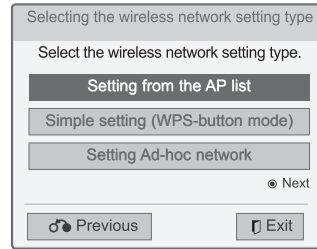

- ٨ اضغط على أزرار التنقل لتحديد نقطة وصول أو جهاز راوتر لاسلكي من اللائحة. (إذا كانت نقطة الوصول لديك آمنة، فسوف تتم مطالبتك بمفتاح الوصول). ثم اضغط على **OK (موافق)**.

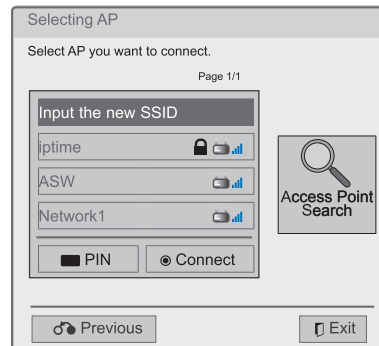

WPS (الإعداد المحمي بواسطة Wi-Fi)

إذا كانت نقطة الوصول أو جهاز الراوتر لديك يحتوي على زر WPS، فهي أسهل طريقة للاتصال. فما عليك إلا الضغط على الزر في جهاز الراوتر ثم تحدد WPS على التلفزيون خلال ١٢٠ ثانية.

١ كرر الخطوات ٧-١ في قسم "الاتصال بالشبكة اللاسلكية".

٢ اضغط على أزرار التنقل لتحديد **Simple setting (WPS-button mode) (ضبط سهل (وضع زر WPS))**.

٣ اضغط على زر **WPS** على جهاز الراوتر.

٤ ارجع إلى التلفزيون وحدد **Connect (اتصال)**.

٥ كرر الخطوات ٧-٦ في "الاتصال بالشبكة السلكية".

عندما يتم ضبط رمز للحماية مسبقا**رمز PIN (رقم التعريف الشخصي)**

في حالة ضبط جهاز الراوتر لديك لاستخدام رمز PIN، فاستخدم التعليمات التالية.

١ كرر الخطوات ٧-١ في قسم "الاتصال بالشبكة اللاسلكية".

٢ اضغط على الزر الأحمر للاتصال بنقطة الوصول باستخدام وضع **PIN**.

٣ يمكن عرض معرف الشبكة ومفتاح الحماية على شاشة التلفزيون. أدخل رمز PIN إلى الجهاز.

رمز PIN هو رقم فريد مكون من ٨ أرقام خاص بوحدة الحماية.

٤ اضغط على **OK (موافق)** لتحديد **Connect (اتصال)**.

Connecting with PIN mode

Insert PIN number at the AP webpage and press [Connect] button.

PIN NUMBER : 12345670

Connect

For more information, check the AP manual.

Next

Previous Exit

٥ كرر الخطوات ٧-٦ في "الاتصال بالشبكة السلكية".

٥ اضغط على أزرار التنقل لكتابة عنوان IP ثم اضغط على **OK** (موافق).

الوصف	الخيار
<ul style="list-style-type: none"> يجب ضبط بروتوكول الإنترنت (TCP/IP) الخاص بجهاز الكمبيوتر يدويا. يمكن ضبط عنوان IP (بروتوكول الإنترنت) و Subnet Mask (قناع الشبكة الفرعية) و Gateway (المدخل الافتراضي) بحسب تقضيلاتك. « مثال) عنوان IP (بروتوكول الإنترنت): Subnet Mask / 192.168.0.1 (قناع الشبكة الفرعية): Gateway / 255.255.255.0 192.168.0.10 (المدخل الافتراضي): 	<p>PC Setting (ضبط الكمبيوتر)</p>
<ul style="list-style-type: none"> تحقق من عنوان IP (بروتوكول الإنترنت) و مدخل Gateway الكمبيوتر. قم بإدخال عنوان Gateway (المدخل) الخاص بالكمبيوتر في عنوان IP (بروتوكول الإنترنت) و عنوان IP (بروتوكول الإنترنت) الخاص بالكمبيوتر في المدخل (Gateway)، وحدد OK (موافق). « مثال) عنوان IP (بروتوكول الإنترنت): Subnet Mask / 192.168.0.10 (قناع الشبكة الفرعية): Default / 255.255.255.0 Gateway (المدخل الافتراضي): 192.168.0.1 	<p>TV Setting (ضبط التلفزيون)</p>

٦ اضغط على أزرار التنقل لتحديد **Close** (إغلاق) بعد اكتمال ضبط الشبكة.

٧ اضغط على **OK** (موافق).

وضع AD-hoc (خاص)

يُتيح وضع AD-hoc (خاص) للتلفزيون استخدام الاتصال اللاسلكي للاتصال بالكمبيوتر من دون استخدام جهاز راوتر أو نقطة وصول.

١ كرر الخطوات ١-٥ في "الاتصال بالشبكة اللاسلكية".

٢ اضغط على أزرار التنقل لتحديد **Setting Ad-hoc network** (ضبط شبكة عشوائية) واضغط على **OK** (موافق).

٣ اضغط على أزرار التنقل لتحديد **OK** (موافق) ثم اضغط على **OK** (موافق).

٤ اضغط على **OK** (موافق) لتحديد **Connect** (اتصال) للاتصال بشبكة عشوائية.

- يمكنك عرض معرف الشبكة ومفتاح الحماية على شاشة التلفزيون.

- أدخل معرف الشبكة هذا ومفتاح الحماية إلى الجهاز.

- عند الضرورة، يمكنك تغيير معلومات الإعداد باستخدام الزر الأحمر.

ملاحظة !

عند البحث عن شبكات لاسلكية على الكمبيوتر لديك باستخدام ad-hoc (خاص)، يكون اسم التلفزيون LGTV10. • LGTV10 الذي يظهر في اللائحة. (حدد اسم معرف الشبكة نفسه الذي يظهر على شاشة التلفزيون).

نصائح لضبط الشبكة

- تعمل الشبكة اللاسلكية بترددات لاسلكية بمعدل 2.4 جيجاهرتز، تلك الترددات التي تستخدم أيضا بواسطة الأجهزة المنزلية الأخرى مثل الهاتف اللاسلكي وأجهزة Bluetooth® وفرن الميكروويف، وقد تتأثر الشبكة اللاسلكية نتيجة للتداخل مع هذه الأجهزة. فقد تتم مقاطعتها من خلال جهاز يستخدم ترددات لاسلكية بمعدل ٥ جيجاهرتز. وهو الجهاز نفسه مع صندوق الوسائط اللاسلكية من LG والهاتف اللاسلكي وأجهزة Wi-Fi الأخرى.
- قد تؤثر الظروف اللاسلكية المحيطة على سرعة الخدمة باستخدام الشبكة اللاسلكية.
- أوقف تشغيل جميع الأجهزة الشبكية غير المستخدمة المتصلة بالشبكة المحلية المنزلية لديك. فقد تصدر بعض الأجهزة بيانات على الشبكة.
- في بعض الحالات، قد يؤدي وضع نقطة الوصول أو جهاز الراوتر اللاسلكي في موضع أعلى من وبعيد عن الأرض إلى تحسين جودة الاستقبال.
- تتوقف جودة استقبال الإشارة اللاسلكية على عدة عوامل منها نوع نقطة الوصول والمسافة بين التلفزيون ونقطة الوصول وموقع التلفزيون.
- لتوصيل AP (نقطة الوصول) اللاسلكية، من الضروري توفر نقطة وصول تعتمد الاتصال اللاسلكي وبالتالي يجب تنشيط وظيفة الاتصال اللاسلكي الخاص بـ AP (نقطة الوصول). يرجى الاستعلام من مزود AP (نقطة الوصول) عن إمكانية اتصال AP (نقطة الوصول) اللاسلكي.
- يرجى التحقق من ضوابط حماية SSID الخاص باتصال AP (نقطة الوصول) اللاسلكي واستعلم من مزود AP (نقطة الوصول) عن ضوابط حماية SSID الخاصة بـ AP (نقطة الوصول).
- قد تقل سرعة تشغيل التلفزيون أو لا يعمل بشكل صحيح بسبب الضوابط غير الصحيحة لمعدات الشبكة (جهاز الراوتر سلكي/ لاسلكي، الموزع، إلخ). يرجى التثبيت بشكل صحيح من خلال مراجعة دليل المعدات وضبط الشبكة.
- قد يتعذر الاتصال في حال تم ضبط AP (نقطة الوصول) بحيث تتضمن 802.11n، وتم تعيين التشفير كـ WEP (128/64 بت) أو WPA (TKIP/AES). قد تتوفر أساليب اتصال مختلفة وفقا لجهاز تصنيع AP (نقطة الوصول).
- استخدم كبل LAN قياسيا مع هذا التلفزيون. كبل من الفئة الخامسة Cat5 أو من الأفضل أن يكون مزودا بموصل RJ45.
- عادة ما يمكن حل العديد من مشاكل الاتصال الشبكي أثناء عملية الإعداد من خلال إعادة ضبط جهاز الراوتر أو المودم. وبعد توصيل المشغل بالشبكة المنزلية، قم على الفور بإيقاف تشغيل و/أو فصل كبل طاقة جهاز الراوتر أو المودم الكلي الخاص بالشبكة المنزلية. ثم قم بتشغيل و/أو توصيل كبل الطاقة مرة أخرى.
- وفقا لمزود خدمة الإنترنت (ISP)، قد يكون عدد الأجهزة التي يمكنها تلقي خدمة الإنترنت محدودا بموجب بنود الخدمة السارية. لمزيد من التفاصيل، اتصل بمزود خدمة الإنترنت (ISP) الخاص بك.
- لا تتحمل LG المسؤولية عن أي عطل للتلفزيون و/أو ميزة الاتصال بالإنترنت نتيجة لحدوث أخطاء/أعطال بالاتصال تكون مصاحبة لاتصالات عريض النطاق بالإنترنت أو أجهزة موصلة أخرى.
- لا تتحمل LG مسؤولية المشاكل التي تحدث في اتصالاتك بالإنترنت. قد تكون بعض المحتويات المتوفرة من خلال الاتصال الشبكي غير متوافقة مع التلفزيون. وإذا كانت لديك أية أسئلة حول هذه المحتويات، فيرجى الاتصال بجهة إنتاجها.
- قد تواجه نتائج غير مرغوبة في حالة عدم إيفاء سرعة الاتصال الشبكي بمتطلبات المحتوى الذي تقوم بالوصول إليه.
- قد تكون بعض عمليات الاتصال بالإنترنت غير ممكنة نتيجة لفرض قيود معينة من قبل مزود خدمة الإنترنت (ISP) الذي يوفر لك الاتصال عريض النطاق بالإنترنت.
- تتحمل أنت أي رسوم يفرضها مزود خدمة الإنترنت (ISP)، بما يتضمن على سبيل المثال لا الحصر، رسوم الاتصال.
- يلزم توفير منفذ Base-T 10 أو Base-TX LAN 100 عند استخدام اتصال سلكي مع هذا التلفزيون. وإذا كانت خدمة الإنترنت لديك لا تسمح بهذا الاتصال، فلن تتمكن من توصيل التلفزيون بالإنترنت.
- يلزم توفير مودم DSL لاستخدام خدمة DSL ومودم كبلي لاستخدام خدمة المودم الكبلي. ووفقا لطريقة الاتصال الخاصة بمزود خدمة الإنترنت (ISP) الخاص بك واتفاقية الاشتراك، قد لا تتمكن من استخدام ميزة الاتصال بالإنترنت التي يتضمنها هذا التلفزيون أو قد تكون مقيدا بعدد معين من الأجهزة التي يمكن توصيلها في وقت واحد. (وإذا كان مزود خدمة الإنترنت (ISP) الخاص بك يحدد الاشتراك بجهاز واحد، فقد لا يُسمح بتوصيل هذا التلفزيون عند قيامك بتوصيل الكمبيوتر بالفعل).
- قد يكون استخدام "جهاز الراوتر" غير مسموح به أو مقيدا وفقا لسياسات وقيود مزود خدمة الإنترنت (ISP). للحصول على التفاصيل، اتصل بمزود خدمة الإنترنت (ISP) لديك. لمزيد من التفاصيل، اتصل بمزود خدمة الإنترنت (ISP) الخاص بك.

Network Status (حالة الشبكة)

- ١ اضغط على زر **Home** (الرئيسية) للوصول إلى الفوائم الرئيسية.
- ٢ اضغط على أزرار التنقل للانتقال إلى **SETUP** (إعداد) ثم اضغط على **OK** (موافق).
- ٣ اضغط على أزرار التنقل للانتقال إلى **NETWORK** (الشبكة) ثم اضغط على **OK** (موافق).
- ٤ اضغط على أزرار التنقل لتحديد **Network Status** (حالة الشبكة).
- ٥ اضغط على **OK** (موافق) للتحقق من حالة الشبكة.

الخيار	الوصف
الضبط	للعودة إلى قائمة ضبط الشبكة أو قائمة نوع ضبط الشبكة اللاسلكية.
Test (اختبار)	لاختبار حالة الشبكة الحالية بعد ضبط الشبكة.
Close (إغلاق)	للعودة إلى القائمة السابقة.

إشعار

- تتوفر هذه الخدمات من خلال موفر محتوى مستقل.
- للحصول على معلومات محدّدة حول هذه الخدمة، يرجى زيارة موقع الويب الخاص بموفري المحتوى.
- وقد تختلف قائمة Premium (روابط مميزة) حسب البلد.
- لاحظ أنه قد يتم تحديث المحتوى تلقائياً حسب موفر الخدمة، لذا فإن تخطيط المحتوى أو طريقة تشغيله قد تتغير من دون إشعار. الرجاء الرجوع إلى قائمة التعليمات على الشاشة.
- إن كافة المعلومات، والبيانات، والمستندات، والاتصالات، والتنزيلات، والملفات، والنصوص، والصور، والصور الفوتوغرافية، والرسومات، وملفات الفيديو، ونشرات الويب، والمنشورات، والأدوات، والموارد، والبرامج، والرموز، والبرامج، والتطبيقات، والأدوات، والتطبيقات، والمنتجات، وأنواع المحتوى الأخرى (المشار إليها بـ "المحتوى") وكافة الخدمات والعروض (المشار إليها بـ "الخدمات") المتوفرة أو المتاحة من طرف ثالث أو من خلاله (يشار إلى كل طرف منهم بـ "موفر خدمة") هي مسؤولية موفر الخدمة الذي أنشأها وحده.
- قد يكون توافر المحتوى والخدمات المزودة من قبل موفر الخدمة عبر جهاز LGE والوصول إليها عرضة للتغيير في أي وقت، دون إشعار مسبق، بما في ذلك على سبيل المثال لا الحصر، تعليق جميع المحتوى أو أي جزء منه أو إزالته أو إيقافه.
- إذا ما كان لديك أي استفسار أو مشكلة بخصوص المحتوى أو الخدمات، فيمكنك مراجعة موقع الويب الخاص بموفر الخدمة للحصول على أحدث المعلومات. لا تتحمل LGE أي مسؤولية أو التزام تجاه خدمة العملاء المرتبطة بالمحتوى والخدمات. يتم توجيه أي سؤال أو طلب خدمة مرتبط بالمحتوى أو الخدمات مباشرة إلى موفري المحتوى والخدمات المعنيين.
- الرجاء ملاحظة أن LGE ليست مسؤولة عن أي محتوى أو خدمات يوفرها موفرها موفر الخدمة أو أي تغييرات في المحتوى أو الخدمات، أو إزالتها، أو إيقافها ولا تضمن توافر مثل هذا المحتوى أو الخدمات أو الوصول إليها.
- وقد يكون بعض المحتوى ضاراً بالنسبة للقاصرين حسب موفر الخدمة. وحينئذ يكون التوجيه الأبوي ضرورياً.
- قد تنقطع الخدمة إذا كان الاتصال بالإنترنت غير مستقر. الرجاء التحقق من حالة الاتصال إذا واجهتك هذه المشكلة.

وظيفة الروابط المميزة Premium

تتيح لك تقنية LG Premium الوصول إلى العديد من الخدمات أو المحتويات عبر الإنترنت من التلفزيون لديك مباشرة. يوفر التلفزيون لديك تدفقاً مستمراً من خدمات الأفلام، والطقس، والفيديو، واليوم الصور من خلال إنشاء الحساب Premium وتوافر اتصال بالإنترنت. استمتع بالتقنية التي لا تتضمن محتوى الترفيه فحسب، بل أيضاً أحدث الأخبار، وتحديثات الطقس، وإدارة الصور، والكثير غير ذلك ببساطة من خلال استخدام وحدة التحكم عن بُعد الخاصة بالتلفزيون من دون الحاجة إلى كمبيوتر منفصل.

- 1 اضغط على Premium (روابط مميزة) للوصول إلى الخيار Premium (روابط مميزة).
- 2 اضغط على أزرار التنقل للانتقال إلى المحتوى الذي تريده ثم اضغط على OK (موافق).



الخيار	الوصف
1	للانتقال إلى شاشة إعداد أحوال الطقس.
2	تسجيل الدخول إلى الخدمة Premium.
3	للانتقال إلى شاشة القائمة السابقة.
4	للعودة إلى مشاهدة التلفزيون.
5	لتحديد الخدمة المطلوبة عبر الإنترنت. • إذا تطلبت إحدى الخدمات تسجيل الدخول، يتعين عليك أولاً الاشتراك في الخدمة على الكمبيوتر ثم تسجيل الدخول إلى الخدمة على التلفزيون.
6	شريط البدء

3 استمتع بالميزات Premium.

يجوز تغيير خدمات الأطراف الثالثة أو تطبيقاتها أو محتوياتها أو تعليقها أو إزالتها أو إنهاؤها أو قطعها، أو قد يتم تعطيل الوصول في أي وقت، من دون أي إخطار، ولا تقدم LG Electronics أي إعلان أو ضمانات بأن أي محتوى أو تطبيق أو خدمة ستظل متوفرة لأي فترة زمنية. يتم نقل المحتوى والتطبيقات والخدمات عبر أطراف ثالثة بواسطة الشبكات ومرافق الإرسال التي لا تخضع لسيطرة LG. قد تفرض LG قيوداً على استخدام أو الوصول إلى بعض الخدمات أو التطبيقات أو المحتويات، في أي حالة ومن دون أي إخطار أو التزام. تتصل LG Electronics صراحة من أي مسؤولية أو التزام تجاه أي تغيير أو انقطاع أو تعطيل أو إزالة أو تعليق لأي محتوى أو تطبيق أو خدمة متوفرة عبر هذا الجهاز.

لا تتحمل LG Electronics أي مسؤولية أو التزام تجاه خدمة العملاء المرتبطة بالمحتوى والتطبيقات والخدمات. يتم توجيه أي سؤال أو طلب خدمة مرتبط بالمحتوى أو التطبيقات أو الخدمات مباشرة إلى موفري المحتويات والخدمات أو مطوري التطبيقات المعينين، بالطريقة المناسبة.

- قد تختلف قائمة مقاطع الفيديو التي يتم البحث فيها من التلفزيون عن القائمة التي يتم البحث فيها من مستعرض الويب على الكمبيوتر.
- قد يتم إيقاف تشغيل مقاطع الفيديو بشكل مؤقت أو قد يتم إيقافها أو يتم تخزينها مؤقتاً بناء على سرعة النطاق الترددي العريض لديك.
- بالنسبة للخدمات التي تتطلب تسجيل الدخول، ينبغي الاشتراك في الخدمة المناسبة على موقع الويب من خلال الكمبيوتر ثم تسجيل الدخول عبر التلفزيون ثم الاستمتاع بالعديد من الوظائف الإضافية.
- تلفزيون البلازما فقط: إذا لم يتم المستخدم بأي إجراء بعد دقيقتين من تثبيت الصورة أو الفيديو على الشاشة، تبدأ وظيفة شاشة التوقف بالتشغيل تلقائياً لتجنب إبقاء الصورة الثابتة على الشاشة.

إشعار قانوني

إشعار هام حول خدمة الشبكة

تعود ملكية كافة المحتويات المميزة أو التطبيقات التي تم تنزيلها عبر LG Apps بالإضافة إلى الخدمات التي يمكن الوصول إليها عبر هذا الجهاز إلى أطراف ثالثة، وهي محمية بموجب قوانين حقوق النشر وبراءة الاختراع والعلامة التجارية و/أو قوانين حقوق الملكية الفكرية الأخرى. يتم توفير هذا المحتوى والتطبيقات والخدمات لاستخدامك الشخصي فقط وليس للاستخدام العام والتجاري. لا يجوز أن تستخدم محتويات أو تطبيقات أو خدمات بأي طريقة غير مسموح بها من قبل مالك المحتوى أو موفر الخدمة. يرجى الانتباه إلى أن استخدام المحتويات والتطبيقات والخدمات يخضع لبنود اتفاقية ترخيص المستخدم النهائي بينك وبين موفر المحتوى أو مطور التطبيق ولشروطها. من دون تحديد عمومية أي مما تقدم، وما لم يتم تفويضه صراحة من قبل مالك المحتوى أو مطور التطبيق أو موفر الخدمة، لا يجوز نسخ أو تحميل أو نشر أو نقل أو تادية بشكل علني أو ترجمة أو بيع أو تعديل أو إنشاء أعمال مشتقة أو توزيع بأي شكل أو وسيلة أي محتوى أو خدمات يتم عرضها من خلال هذا الجهاز. تتصل LG Electronics من أي وكامل المسؤولية (بما في ذلك المسؤولية الناتجة عن مطالبات الأطراف الثالثة) عن أي مخالفة أو استخدام غير مسموح أو سوء استخدام المحتوى أو الخدمات تصدر منك.

تقر صراحة وتوافق على أنه تم توفير الجهاز وكافة محتوى الطرف الثالث والخدمات والمحتويات والتطبيقات "كما هي" بدون أي ضمان من أي نوع كان، سواء صريح أو ضمني. تتصل LG

ELECTRONICS صراحة من جميع الضمانات والشروط التي تتعلق بأي محتويات وتطبيقات وخدمات، سواء صريحة أو ضمنية، بما في ذلك على سبيل المثال لا الحصر، ضمانات قابلية التسويق والجودة المقبولة والملاءمة لغرض معين وعدم الإخلال بحقوق أي طرف ثالث. لا تضمن LG ELECTRONICS دقة أو صلاحية أو تمام أو شرعية أو كمال أي محتوى أو تطبيق أو خدمة يتم توفيرها عبر هذا الجهاز ولا تضمن تلبية الجهاز أو المحتوى أو التطبيق أو الخدمات لمتطلباتك، أو عدم انقطاع تشغيل الجهاز أو المحتوى أو التطبيق أو الخدمات أو أن الجهاز خالي من أي عيوب أو أخطاء. في أي حالة، بما في ذلك الإهمال، لا تتحمل LG سواء بموجب العقد أو الخطأ، أي أضرار مباشرة أو غير مباشرة أو عرضية أو خاصة أو تبعية، أو أي أضرار أخرى قد تنشأ، أو معلومات متضمنة أو محتوى أو تطبيق أو خدمة تتوفر لك أو يصل إليها أي طرف ثالث، حتى لو تم الإبلاغ عن احتمال وقوع هذه الأضرار.

تسجيل LG Apps

- ١ اضغط على زر **Home** (الرئيسية) للوصول إلى القائمة Home الرئيسية).
- ٢ اضغط على الزر الأحمر للتسجيل.
- يمكنك التسجيل كعضو بحساب مجاني فقط من خلال التلفزيون لديك.
- ٣ أنشئ المعرف وكلمة المرور.
اضغط على أزرار التنقل لتحديد حرف ورقم ثم حدد **OK** (موافق).
- ٤ اكتملت عملية التسجيل.

ملاحظة

- إذا كنت ترغب في تغيير الحساب إلى حساب عضو مدفوع الأجر أو تغيير المعلومات، فالرجاء استخدام الكمبيوتر وقم بزيارة <http://www.lgapstv.com>

وظيفة LG Apps.

هذه الميزة ليست متوفرة في كل البلدان. يمكن تنزيل تطبيقات إضافية من LG App Store. قد لا تتوفر هذه الخدمات لفترة زمنية معينة حسب البلد أو الجهاز. وفي هذه الأحوال، قد يتم تعطيل الأزرار. فهي تكون مفعلة عندما تتوفر الخدمات. يمكن إضافة ميزات جديدة إلى هذا التلفاز الذكي في المستقبل.



الوصف	الخيارات	
لتسجيل الدخول أو تسجيل الخروج من خدمة premium.	Sign In (تسجيل الدخول)، Sign Out (تسجيل الخروج)	1
للمرجع إلى مشاهدة التلفزيون.	Exit (خروج)	2
للانتقال إلى LG Apps.	LG Apps	3
للانتقال إلى LG Apps المطلوبة مباشرة.		4
قد لا تتوفر هذه الخدمات لفترة زمنية معينة حسب البلد أو الجهاز. وفي هذه الأحوال، قد يتم تعطيل الأزرار. فهي تكون مفعلة عندما تتوفر الخدمات.	Search (بحث)	5
	Web Browser (مستعرض الويب)	6
	Media Link	7
لتخزين التطبيقات الأكثر استخداماً من بين جميع التنزيلات. لتغيير لائحة Quick Apps، راجع "استخدام تطبيقاتي".	Quick Apps	8
للانتقال إلى My Apps (تطبيقاتي). يمكنك استعراض جميع التطبيقات المثبتة، وتغيير قائمة Quick Apps، وتحديد التطبيقات المطلوبة وتشغيلها.	My Apps (تطبيقاتي)	9

استخدام LG Apps

- 1 اضغط على زر Home (الرئيسية) للوصول إلى قائمة Home (الرئيسية).
- 2 قم بتسجيل الدخول عبر التلفزيون.
- 3 اضغط على أزرار التنقل للانتقال إلى LG Apps ثم اضغط على OK (موافق).
- 4 قم بتعديل التطبيقات باستخدام القائمة التالية.



الوصف	الخيار
لتسجيل الدخول أو تسجيل الخروج لاستخدام LG Apps.	1 Sign In (تسجيل الدخول)، Sign Out (تسجيل الخروج)
للبحث في LG Apps.	2 Search (بحث)
للانتقال إلى My Apps (تطبيقاتي).	3 My Apps. (تطبيقاتي)
للانتقال إلى الشاشة السابقة.	4 Back (رجوع)
للخروج من LG Apps.	5 Exit (خروج)
<ul style="list-style-type: none"> HOT (عروض ساخنة): التطبيقات الأكثر تنزيلاً في آخر 7 أيام NEW (جديد): التطبيقات التي تم إصدارها حديثاً TOP PAID: التطبيقات المدفوعة الأكثر تنزيلاً TOP FREE: التطبيقات المجانية الأكثر تنزيلاً ALL (الكل): ترتيب أبجدي للانتقال إلى الصفحة التالية أو السابقة باستخدام الزر <math>P \wedge v</math>. 	6 Apps Sorting (ترتيب التطبيقات)
لعرض قنوات LG Apps (All (الكل), Game (لعبة), Entertainment (ترفيه), Life (مباشر), Education (تعليمي), (أخبار/معلومات) News/Info)	7 Apps Category (فئة التطبيقات)
لمشاهدة البرنامج الحالي.	8 Live TV (التلفزيون المباشر)

تسجيل الدخول باستخدام حساب LG Apps

- للاستمتاع بـ LG Apps على حسابك، يتعين عليك تسجيل الدخول باستخدام حساب LG Apps.
- 1 اضغط على زر Home (الرئيسية) للوصول إلى القائمة Home (الرئيسية).
 - 2 اضغط على الزر الأحمر لتسجيل الدخول. يتم عرض قائمة لوحة المفاتيح لإدخال المعرف وكلمة المرور. - إذا لم تكن عضواً، فاضغط على الزر الأحمر مرة أخرى. يمكنك التسجيل كعضو بحساب مجاني فقط من خلال التلفزيون لديك.
 - 3 اضغط على أزرار التنقل للانتقال إلى الحرف أو الرقم ثم اضغط على OK (موافق).
 - 4 - إذا قمت بتحديد "Auto Sign In"، فسيتم تسجيل الدخول تلقائياً عند تشغيل التلفزيون. استمتع بوظيفة LG Apps. يمكنك الاستمتاع بخدمة Premium (روابط مميزة)، و LG Apps، و My Apps (تطبيقاتي) والمزيد.

ملاحظة !

• يمكنك تنزيل تطبيق مدفوع الثمن على أكثر من خمسة تلفزيونات.

ID Management (إدارة المعرف)

- 1 بعد تسجيل الدخول اضغط على الزر الأحمر مرة أخرى. سيظهر إطار منبثق.
- 2 اضغط على أزرار التنقل للانتقال إلى خيار القائمة المطلوب ثم اضغط على OK (موافق).

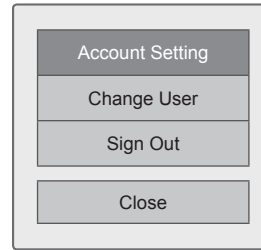

- 3 قم بإدارة المعرف باستخدام القائمة التالية.

الوصف	الخيار
للتحقق من المعلومات والتطبيقات الأساسية التي قمت بشرائها والتطبيقات المثبتة على التلفزيون لديك.	Account Setting (الحساب)
لتغيير حسابك.	Change User (تغيير المستخدم)
لتسجيل الخروج من الخدمة Premium.	Sign Out (تسجيل الخروج)

استخدام My Apps (تطبيقاتي).

- ١ ادخل إلى LG Apps بعد تسجيل الدخول.
- ٢ اضغط على أزرار التنقل للانتقال إلى My Apps. (تطبيقاتي) ثم اضغط على OK (موافق).



الخيار	الوصف
1	عرض مقدار الذاكرة المستخدمة والمتوفرة.
2	رقم الصفحة الحالية/إجمالي عدد صفحات My Apps (تطبيقاتي).
3	عرض التطبيقات التي تم تنزيلها. للانتقال إلى الصفحة التالية أو السابقة باستخدام الزر P ^ v.
4	نقل LG Apps.
5	Quick Apps.
6	تسجيل الدخول إلى LG Apps. بعد تسجيل الدخول، قم بضبط خيارات المعرف (Account Setting) (إعداد الحساب)، Change User (تغيير المستخدم)، Sign Out (تسجيل الخروج).
7	لتعديل My Apps (تطبيقاتي).
8	للخروج من My Apps (تطبيقاتي).
9	للانتقال إلى القائمة Home (الرئيسية).
10	لحذف التطبيقات.

شراء التطبيقات وتثبيتها.

قم بتسجيل الدخول أو لا لشراء التطبيقات.

- ١ اضغط على أزرار التنقل لتحديد التطبيقات ثم اضغط على OK (موافق). يمكنك رؤية معلومات التطبيق.
- ٢ اضغط على Purchase لشراء تطبيق.

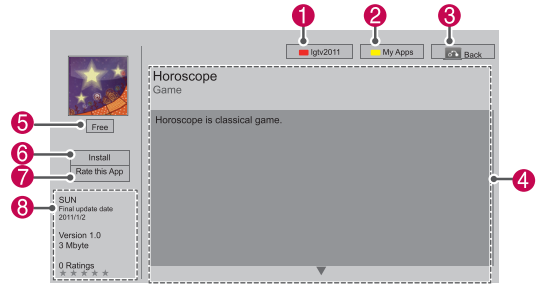

الخيار	الوصف
1	لتسجيل الدخول أو تسجيل الخروج لاستخدام LG Apps.
2	للانتقال إلى My Apps (تطبيقاتي).
3	للانتقال إلى الشاشة السابقة.
4	لعرض وصف التطبيق الحالي.
5	لعرض ثمن التطبيق الحالي.
6	لتثبيت التطبيق أو شرائه. ويمكنك شراء تطبيق إما من خلال التلفزيون أو الكمبيوتر، ولكن يمكن تثبيته وتشغيله على التلفزيون فقط. إذا كنت تريد شراء تطبيق مدفوع الثمن، سيتطلب الأمر منك الاشتراك بحساب عضو مدفوع الأجر على www.lgappstv.com . إذا كانت المساحة على التلفزيون غير كافية، فيمكنك تنزيل التطبيقات على وحدة تخزينية عن طريق توصيلها بمنفذ USB IN 2. يمكنك تشغيل التطبيقات المخزنة على وحدة USB تخزينية أو حذفها أو نقلها من خلال شاشة My Apps (تطبيقاتي).
7	لتقييم التطبيق الذي اشتريته بعدد النجوم.
8	لعرض معلومات التطبيق الحالي.

ملاحظة

- لتخزين التطبيقات على وحدة USB التخزينية، تأكد من توصيلها بمنفذ USB Apps.
- يمكن تخزين ما يصل إلى 1000 تطبيق كتطبيقات USB.
- لا يمكن استخدام وحدة USB التخزينية المحتوية على التطبيقات لتخزين أنواع البيانات الأخرى.

وظيفة مستعرض ويب

يتيح لك مستعرض ويب عرض صفحات ويب على التلفاز.

تلميحات حول استخدام مستعرض ويب

- يعتمد مستعرض ويب الموجود على هذا الجهاز 8 Flash أو إصدار سابق.
- لا يعتمد مستعرض ويب الموجود على هذا الجهاز التقنيات المعتمدة على النظام الأساسي مثل ActiveX.
- يعتمد مستعرض ويب الموجود على هذا الجهاز الوظائف الإضافية المثبتة مسبقاً فقط.
- قد لا يعتمد مستعرض ويب الموجود على هذا الجهاز تنسيقات وسائط تختلف عن التنسيقات التالية: JPEG / PNG / GIF / WMV (ASF) / WMA / MP3 / MP4 /
- قد تتجاوز بعض صفحات ويب حجم الذاكرة المخصص لها على مستعرض ويب. سيتم إغلاق مستعرض ويب عندما يحدث هذا الأمر.
- يستخدم مستعرض ويب الموجود على هذا الجهاز خطأ مدمجاً واحداً. قد لا يتم عرض بعض النصوص كما ينبغي.
- لا يعتمد مستعرض ويب الموجود على هذا الجهاز تنزيل ملفات أو خطوط.
- إن مستعرض ويب الموجود على هذا الجهاز هو مستعرض تلفاز. قد يعمل بشكل مختلف عن مستعرضات الكمبيوتر.

استخدام مستعرض ويب

- 1 اتصل بالشبكة.
- 2 اضغط على زر Home للوصول إلى قائمة Home (الرئيسية).
- 3 اضغط على أزرار التنقل للتمرير إلى Web Browser (مستعرض ويب) ثم اضغط على OK.
- 4 اضغط على أزرار التنقل للتمرير إلى URL ثم اضغط على OK.
- 5 اضغط على أزرار التنقل للتمرير إلى عنوان URL المطلوب ثم اضغط على موافق.

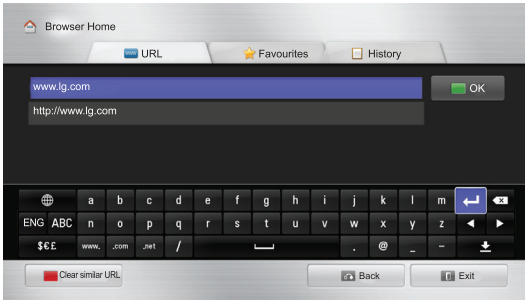

استعراض مواقع ويب المفضلة

- 1 اتصل بالشبكة.
 - 2 اضغط على زر **Home** للوصول إلى قائمة **Home** (الرئيسية).
 - 3 اضغط على أزرار التنقل للتمرير إلى **Web Browser** (مستعرض ويب) ثم اضغط على **OK**.
 - 4 اضغط على أزرار التنقل للتمرير إلى **Favourites** (المفضلة) ثم اضغط على **OK**.
- من خلال إضافة مواقع ويب التي تتم زيارتها بشكل متكرر إلى المفضلة، يصبح بإمكانك استعراضها بسهولة.

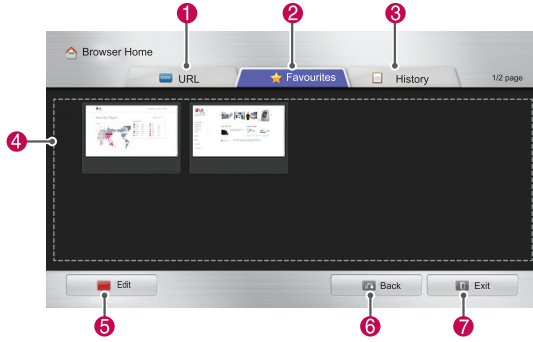

الوصف	الخيارات
لاستعراض موقع ويب من خلال إدخال عنوان URL مباشرة.	1
لتحديد موقع ويب في المفضلة.	2
لعرض قائمة صفحات ويب التي تم عرضها مؤخرا.	3
لتحديد موقع لاستعراضه.	4
لتعديل المفضلة.	
Move (نقل): تغيير الترتيب في المفضلة.	
Rename (إعادة تسمية): إعادة تسمية المواقع التي تمت إضافتها إلى المفضلة.	5
Delete (حذف): إزالة المواقع من المفضلة.	
للانتقال إلى الصفحة السابقة.	6
للخروج من مستعرض ويب.	7

6 يمكنك استعراض مواقع ويب على التلفاز لديك.

حدد إطار إدخال المستعرض لعرض لوحة المفاتيح في أسفل الشاشة.

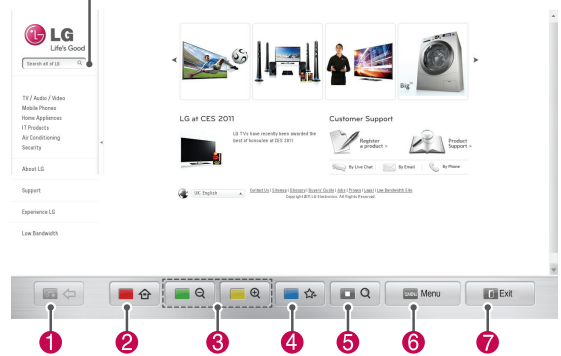

الوصف	الزر
للانتقال إلى الصفحة السابقة.	1
للانتقال إلى شاشة المفضلة.	2
أهريغصّة وأّمشاشلا ريبكتا	3
لإضافة صفحة ويب الحالية إلى المفضلة.	4
للانتقال إلى شاشة البحث.	5
للانتقال إلى الصفحة السابقة/التالية في قائمة صفحات ويب التي تم عرضها مؤخرا.	
يمكنك تغيير عنوان URL للانتقال إلى مواقع ويب أخرى.	6
يمكنك حذف قائمة صفحات ويب التي تم عرضها مؤخرا وملفات تعريف الارتباط الخاصة بها.	
للخروج من مستعرض ويب.	7

عرض قائمة مواقع ويب التي تمت زيارتها

- 1 اتصل بالشبكة.
 - 2 اضغط على زر **Home** للوصول إلى قائمة Home (الرئيسية).
 - 3 اضغط على أزرار التنقل للتمرير إلى **Web Browser** (مستعرض ويب) ثم اضغط على **OK**.
 - 4 اضغط على أزرار التنقل للتمرير إلى **History** (المحفوظات) ثم اضغط على **OK**.
- يمكنك عرض عناوين مواقع ويب التي قمت بزيارتها مسبقاً. حدد عنصراً للانتقال إلى الصفحة.

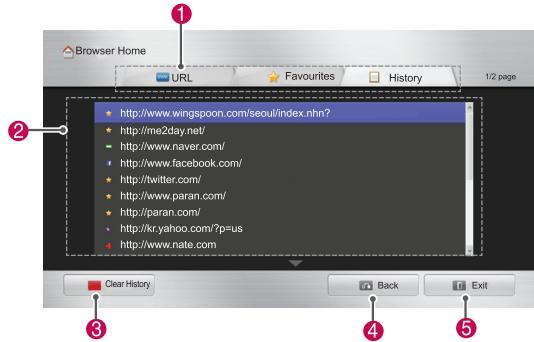

الوصف	الخيارات
حدد طرقاً أخرى للوصول إلى موقع ويب.	1
لعرض قائمة بالصفحات التي تمت زيارتها مؤخراً. حدد عنصراً للانتقال إلى الصفحة.	2
لمسح قائمة مواقع ويب التي تمت زيارتها.	3
للانتقال إلى الصفحة السابقة.	4
للخروج من مستعرض ويب.	5

استعراض مواقع ويب من خلال إدخال العنوان مباشرة

- 1 اتصل بالشبكة.
 - 2 اضغط على زر **Home** للوصول إلى قائمة Home (الرئيسية).
 - 3 اضغط على أزرار التنقل للتمرير إلى **Web Browser** (مستعرض ويب) ثم اضغط على **OK**.
 - 4 اضغط على أزرار التنقل للتمرير إلى **URL** ثم اضغط على **OK**.
- يمكنك استعراض موقع ويب من خلال إدخال عنوان URL مباشرة.

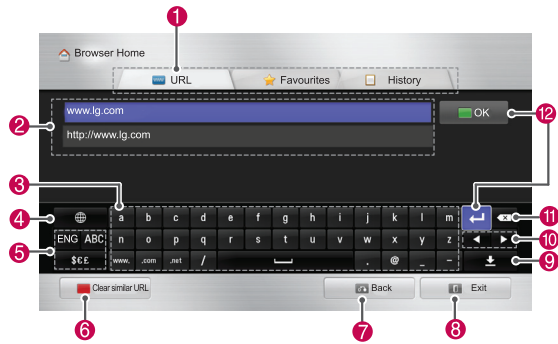

الوصف	الخيارات
حدد طرقاً أخرى للوصول إلى موقع ويب.	1
إدخال عنوان URL. إذا كان العنوان الذي تم إدخاله مماثلاً لأي موقع تمت زيارته مسبقاً، فسيتم عرض قائمة منسدلة.	2
لإدخال عنوان URL. حدد الأحرف المراد إدخالها.	3
لتحديد لغة لوحة المفاتيح.	4
لتغيير لوحة المفاتيح.	5
لمسح العناوين المماثلة التي تظهر تحت حقل إدخال العنوان.	6
للانتقال إلى الصفحة السابقة.	7
للخروج من مستعرض ويب.	8
لإخفاء لوحة المفاتيح. حدد حقل إدخال العنوان لعرض لوحة المفاتيح مجدداً.	9
لنقل المؤشر إلى اليمين أو اليسار.	10
لحذف النص قبل المؤشر، حرف واحد في كل مرة.	11
اضغط هنا بعد إدخال العنوان للانتقال إلى موقع ويب.	12

نصائح لاستخدام وحدات USB التخزينية

- يتمكن التلفزيون من التعرف على وحدة USB التخزينية فقط.
- في حالة توصيل وحدة USB تخزينية بالتلفزيون عبر موزع USB، فقد لا يتعرف التلفزيون على وحدة USB التخزينية.
- قد لا يتعرف التلفزيون على وحدة USB التخزينية التي تتطلب برنامج تشغيل خاصا.
- قد تختلف سرعة التعرف على وحدة USB التخزينية حسب الوحدة.
- استخدم وحدة USB التخزينية التي تحتوي على ملفات موسيقى أو ملفات صور عادية.
- استخدم وحدات USB التخزينية التي تمت تهيئتها كنظام ملفات FAT 32 أو NTFS فقط.
- قد تحتاج إلى توصيل وحدة USB التخزينية بمصدر طاقة خارجي باستخدام محول طاقة.
- إذا لم يتعرف التلفزيون على وحدة USB تخزينية متصلة، فاستبدل الكبل وحاول مرة أخرى. لا تستخدم كبل طويلا للغاية.
- لا يعتمد التلفزيون بعض وحدات USB التخزينية بطريقة صحيحة.
- يمكنك استخدام وحدة USB تخزينية متعددة الأقسام (حتى 4 أقسام).
- يمكنك استخدام ما يصل إلى 4 وحدات USB تخزينية في نفس الوقت باستخدام قارئ بطاقات USB متعددة.
- إن طريقة هيكلة ملفات وحدة USB التخزينية مماثلة لنظام تشغيل Window XP.
- لا يمكنك إنشاء حافظة مخزنة في وحدة USB تخزينية أو حذفها من التلفزيون مباشرة.
- يصل عدد الأحرف التي يمكن إدخالها لاسم الملف إلى 100 حرف باللغة الإنجليزية.
- يمكن التعرف على ما يصل إلى 1000 حافظة وملف.
- إذا توفر العديد من الحافظات والملفات في حافظة واحدة، فقد لا يعمل بشكل صحيح.
- السعة الموصى بها لمحرك أقراص USB ثابت خارجي هي 1 تيرا بايت أو أقل، وبالنسبة لوحدة USB تخزينية هي 32 جيجا بايت أو أقل.
- إذا لم يعمل قرص USB الثابت الخارجي المزود بميزة "Energy Saving" (توفير الطاقة)، فقم بإيقاف تشغيل قرص USB الثابت ثم أعد تشغيله ليعمل بشكل صحيح. لمزيد من المعلومات، راجع دليل المستخدم الخاص بمحرك أقراص USB الثابت الخارجي.
- كما يتم اعتماد وحدات USB التخزينية بإصدار أقل من الإصدار USB 2.0. ولكنها قد لا تعمل بشكل صحيح في لائحة الأفلام.
- يمكن أن تتسبب الكهرباء الساكنة في عطل وحدة USB. في هذه الحالة، يجب إعادة توصيل وحدة USB مرة أخرى.

وظيفة Smart Share

توصيل وحدات USB التخزينية

قم بتوصيل وحدات USB التخزينية مثل ذاكرة USB متنقلة، أو محرك أقراص ثابت خارجي بالتلفزيون واستخدم ميزات الوسائط المتعددة (راجع "استعراض الملفات").
قم بتوصيل ذاكرة USB متنقلة أو قارئ بطاقات ذاكرة USB بالتلفزيون كما هو موضح في الشكل التوضيحي التالي.

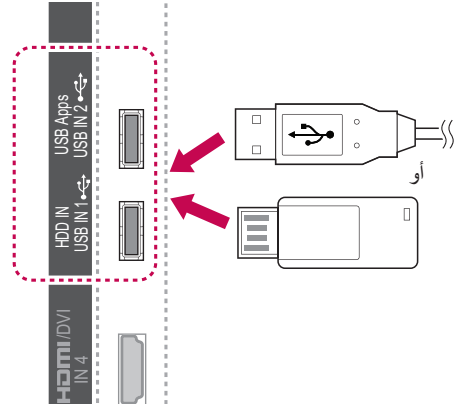

لفصل وحدة USB تخزينية، تأكد من إنهاء التوصيل بشكل صحيح لتجنب حدوث أضرار للتلفزيون أو الملفات.

- 1 اضغط على **Q.MENU** (القائمة السريعة) للوصول إلى القوائم السريعة.
- 2 اضغط على أزرار التنقل للانتقال إلى **USB Device** (جهاز USB) ثم اضغط على **OK** (موافق).
- 3 افصل وحدة USB التخزينية فقط عندما تبلغك الرسالة بأنه يمكنك إزالتها بأمان.

تنبيه

- لا تقم بإيقاف تشغيل التلفزيون أو إزالة وحدة USB التخزينية أثناء توصيلها بالتلفزيون، حيث يمكن أن يتسبب هذا في فقدان الملفات أو إتلاف وحدة USB التخزينية.
- احتفظ بنسخة احتياطية من الملفات المحفوظة على وحدة USB التخزينية من حين لآخر، حيث يمكن فقدان أو إتلاف الملفات وهذا لا يعطيه الضمان.

- تحقق من ضوابط الشبكة عندما لا يعمل خيار DLNA بشكل صحيح.
- في حالة عدم عمل الجهاز بشكل صحيح أو حدوث خطأ في Nero Media Home، فقد لا يعمل خيار DLNA بشكل صحيح. في هذه الحالة، اخرج من برنامج Nero Media Home وقم بإعادة تشغيل البرنامج. يمكنك تنزيل أحدث إصدار من Nero Media Home بالنقر فوق علامة الاستفهام في أسفل الجانب الأيسر بالبرنامج.
- عند عدم ثبات الشبكة، قد يكون الجهاز بطيئاً أو قد يحتاج للتحميل أثناء التشغيل.
- عند تشغيل ملف فيديو في وضع DLNA، لا تكون ميزات الصوت المتعدد والتسمية التوضيحية المغلقة معتمدة.
- عند تحديد ملء الشاشة في وضع DLNA، قد تختلف نسبة الشاشة التي يتم إخراجها عن النسبة الأصلية.
- عند توصيل أكثر من تلفزيون واحد بسيرفر فردي في وضع DLNA، قد لا يعمل أحد الملفات بشكل صحيح وهذا يتوقف على أداء السيرفر.
- إذا كان السيرفر لا يوفر معلومات حول ملف معين، فسيتم عرضه كـ "--".

توصيل DLNA DMP (Digital Living Network Alliance) Digital Media Player

يستطيع هذا التلفزيون عرض وتشغيل أنواع مختلفة من الأفلام، والصور وملفات الموسيقى من سيرفر DLNA وتمت المصادقة عليه من قبل شركة DLNA لعرض الأفلام والصور والموسيقى.

إن Digital Living Network Alliance (DLNA) هي عبارة عن مؤسسة متعددة الصناعات وتعمل في مجالات الإلكترونيات المستهلك وصناعة الكمبيوتر وشركات الأجهزة المحمولة. وتوفر Digital Living لعملائها تقنية سهلة لمشاركة الوسائط الرقمية من خلال شبكة سلكية أو لاسلكية داخل المنزل.

ويعمل شعار اعتماد DLNA على تيسير العثور على المنتجات المتوافقة مع معايير DLNA Interoperability Guidelines. تتوافق هذه الوحدة مع الإصدار 1.5 من DLNA Interoperability Guidelines. عند توصيل كمبيوتر مزود ببرنامج سيرفر DLNA أو أي جهاز آخر متوافق مع DLNA بهذا التلفزيون، قد يلزم إجراء بعض التغييرات في ضوابط البرنامج أو توفر أجهزة أخرى. الرجاء الرجوع إلى تعليمات التشغيل الخاصة بالبرنامج أو الجهاز للحصول على مزيد من المعلومات.

يرجى مراجعة "وظيفة Smart Share" للحصول على مزيد من المعلومات حول أنواع الملفات المعتمدة وغيرها من الإرشادات.

ملاحظة

- إن برنامج Nero MediaHome 4 Essentials CD-ROM المرفق هو عبارة عن إصدار برنامج مخصص فقط لمشاركة الملفات والحافظات مع التلفزيون.
- لا يعتمد برنامج Nero MediaHome 4 Essentials المرفق الوظائف التالية: تحويل الترميز واجهة المستخدم البعيدة والتحكم في التلفزيون وخدمات الإنترنت و Apple iTunes.
- يقدم هذا الدليل شرحاً للعمليات التي تتم باستخدام إصدار اللغة الإنجليزية من برنامج Nero MediaHome 4 Essentials كأمثلة. اتبع الشرح مع الرجوع إلى العمليات الفعلية لإصدار اللغة الخاصة بك.
- إذا توفر العديد من الحافظات والملفات في حافظة واحدة، فقد لا يعمل بشكل صحيح.
- بالنسبة لخيار DLNA، استخدم برنامج Nero Media Home المزود مع التلفزيون. ولكننا لا نضمن عمل برامج الجهات الخارجية بشكل صحيح.
- يمكنك الآن تحديد برنامج أثناء عرض معاينة لائحة البرامج الصغيرة على شاشة التلفزيون.

عملية التثبيت.

٨ إذا كنت تريد المشاركة في جمع البيانات مجهولة المصدر، فحدد خانة الاختيار وانقر فوق زر **Next (التالي)**.

٩ انقر فوق الزر **Exit (خروج)** لاستكمال التثبيت.

مشاركة الملفات والحافظات

بعد تثبيت Nero MediaHome، يجب إضافة الحافظات التي تريد مشاركتها.

١ انقر نقرًا مزدوجًا فوق رمز Nero MediaHome 4 Essentials على سطح المكتب.

٢ انقر فوق رمز Network (الشبكة) الموجود على اليسار وحدد اسم الشبكة في الحقل Network name (اسم الشبكة). سيتم التعرف التلفزيون على اسم الشبكة الذي قمت بإدخاله.

٣ انقر فوق الرمز Shares (المشاركات) على اليسار.

٤ انقر فوق علامة التبويب Local Folders (الحافظات المحلية) على الشاشة Shared (مشاركة).

٥ انقر فوق الرمز Add (إضافة) لفتح النافذة Browse Folder (استعراض الحافظة).

٦ حدد الحافظة المحتوية على الملفات التي تريد مشاركتها. تتم إضافة الحافظة المحددة إلى لائحة الحافظات المشتركة.

٧ انقر فوق الرمز Start Server (بدء تشغيل السيرفر) لبدء تشغيل السيرفر.

تثبيت Nero MediaHome 4 Essentials

إن Nero MediaHome 4 Essentials هو عبارة عن برنامج سيرفر DLNA سهل الاستخدام يعمل على نظام تشغيل Windows.

متطلبات الكمبيوتر لبرنامج Nero MediaHome 4 Essentials

- Windows® XP (Service Pack 2 أو أحدث)، Windows Vista® (لا يلزم Service Pack)، Windows® XP Media Center Edition 2005 (Service Pack 2 أو أحدث)، Windows Server® (Service Pack 1) 2003
- Windows® 7 Home Premium، Windows® Professional-، Windows® Enterprise أو Ultimate (٣٢ و ٦٤ بت) (يتم تشغيل التطبيق في وضع ٣٢ بت)
- Windows® 7 إصدار ٦٤ بت (يتم تشغيل التطبيق في وضع ٣٢ بت)
- مساحة القرص الثابت: ٢٠٠ ميجابايت من مساحة القرص الثابت لإجراء تثبيت نموذجي لبرنامج Nero MediaHome بشكل مستقل
- معالجات AMD أو Intel® Pentium® III 1.2 GHz أو AMD Sempron™ 2200+
- الذاكرة: 256 ميجابايت من ذاكرة الوصول العشوائي (RAM)
- بطاقة الرسومات بذاكرة فيديو لا تقل عن ٣٢ ميجابايت، ودرجة دقة لا تقل عن 800 × 600 بكسل، وضوابط ألوان ١٦ بت
- Windows® Internet Explorer® 6.0 أو أحدث
- DirectX® 9.0c النسخة ٣٠ (August 2006) أو أحدث
- بيئة الشبكة: Ethernet بسرعة ١٠٠ ميجا بت، WLAN (IEEE 802.11g) أو أسرع

١ ابدأ تشغيل الكمبيوتر.

٢ أغلق جميع برامج Microsoft Windows وقم بالخروج من أي برامج مكافحة فيروسات قد تكون قيد التشغيل.

٣ أدخل قرص Nero MediaHome 4 Essentials CD-ROM في محرك الأقراص بالكمبيوتر.

٤ انقر فوق Nero MediaHome 4 Essentials. سيظهر معالج التثبيت.

٥ انقر فوق الزر **Next (التالي)** لعرض شاشة إدخال الرقم التسلسلي. انقر فوق **Next (التالي)** للانتقال إلى الخطوة التالية.

٦ في حالة قبول جميع الشروط، انقر فوق خانة الاختيار **I accept the License Conditions (أوافق على شروط الترخيص)** ثم انقر فوق **Next (التالي)**. لا يمكن إتمام التثبيت من دون هذه الموافقة.

٧ انقر فوق **Typical (نموذجي)** ثم انقر فوق **Next (التالي)**. تبدأ

ملاحظة

- في حالة عدم عرض الحافظات أو الملفات المشتركة على التلفزيون، انقر فوق الحافظة الموجودة بعلامة التبويب Local Folders (الحافظات المحلية) ثم انقر فوق **Rescan Folder (إعادة مسح الحافظة)** على الزر **More (المزيد)**.
- تفضل بزيارة الموقع <http://www.nero.com> للحصول على مزيد من المعلومات وأدوات البرامج.

تشغيل الوسائط المشتركة

- الصور) قيد التشغيل.
- قد يتأثر التشغيل وجودة عمل وظيفة **Smart Share** بحالة الشبكة المنزلية لديك.
- قد لا تتم مشاركة الملفات من الوسائط القابلة للإزالة مثل محرك أقراص **USB** ومحرك أقراص **DVD**، وما إلى ذلك، بشكل صحيح على سيرفر الوسائط.
- عند تشغيل الوسائط من خلال اتصال **DLNA**، فلن يتم دعم الملفات المحمية بموجب إدارة الحقوق الرقمية (**DRM**).
- يمكن التعرف على ما يصل إلى ١٠٠٠ حافظة وملف.
- إذا توفر العديد من الحافظات والملفات في حافظة واحدة، فقد لا يعمل بشكل صحيح.

يمكنك عرض محتوى الأفلام والصور والموسيقى وتشغيله حيث تم تخزينه على الكمبيوتر أو خوادم وسائط **DLNA** الأخرى.

- ١ اضغط على زر **Home** (الرئيسية) للوصول إلى القوائم الرئيسية.
- ٢ اضغط على أزرار التنقل للانتقال إلى **Smart Share** ثم اضغط على **OK (موافق)**.
- ٣ اضغط على أزرار التنقل للانتقال إلى الجهاز الذي تريده ثم اضغط على **OK (موافق)**.
- ٤ اضغط على أزرار التنقل لتحديد **DLNA**.
قد يحتاج هذا التلفزيون، حسب سيرفر الوسائط، إلى الحصول على إذن من السيرفر.

إرشادات لاستخدام **DLNA DMP**

- إن وظيفة **DLNA** غير متوفرة في بعض أجهزة الراوتر التي لا تعتمد الإرسال المتعدد. للحصول على مزيد من المعلومات، راجع دليل جهاز الراوتر أو اتصل بجهة التصنيع.
- لتشغيل الملف على سيرفر الوسائط، يجب توصيل التلفزيون وسيرفر الوسائط بنقطة الوصول نفسها.
- قد تختلف متطلبات الملفات ووظائف التشغيل على **Smart Share** حسب سيرفر الوسائط المستخدم.
- وقد تكون هناك بعض القيود بحسب ميزات الملفات وسيرفر الوسائط الذي يقيد التشغيل.
- تكون مصغرات الأفلام معتمدة فقط عندما يعتمد سيرفر **DLNA** مصغرات الأفلام.
- في حالة وجود ملف موسيقى غير قابل للتشغيل في قائمة **Smart Share**، يقوم التلفزيون بتخطي الملف وتشغيل الملف التالي.
- يمكن تشغيل الملفات الموجودة في حافظة ما فقط عندما تكون من نفس النوع.
- قد لا تكون معلومات الملفات التي تظهر على الشاشة صحيحة دائما بالنسبة لملفات الموسيقى والأفلام الموجودة بقائمة **Smart Share**.
- يعتمد هذا التلفزيون ملفات ترجمة الأفلام التي يوفرها **Nero MediaHome 4** فقط.
- يجب أن يكون اسم ملف الترجمة هو اسم ملف الفيلم نفسه وأن يكونا في الحافظة نفسها.
- في حالة إضافة ملفات الترجمة بعد فهرسة الدليل، يجب على المستخدم إزالة الحافظة ثم إضافتها مرة أخرى إلى لائحة الملفات التي تمت مشاركتها.
- لا يتم تشغيل ملف **DRM/*.tp/*.trp** في سيرفر **DLNA** عندما تكون **Movie List** (قائمة الأفلام) قيد التشغيل.
- لا يتم تشغيل ملفات **MPO** عندما تكون **Photo List** (قائمة

ملاحظة



- الترجمة معتمدة على بعض أجهزة DMC فقط.
- قد لا تعمل وظيفة DMR بطريقة صحيحة على الشبكة اللاسلكية.
- تعمل وظيفة البحث في DMC مع ملفات الفيديو فقط.
- لا تتوفر طريقة DMR عند وجود وظيفة أخرى قيد التشغيل (التسجيل، أو التشغيل أو Smart Share إلخ).
- راجع دليل المالك الخاص بالهاتف المحمول أو جهاز آخر للتعرف على كيفية استخدامه لتشغيل أحد الملفات.
- يمكنك تغيير اسم تلفزيون متصل عن طريق النقر مزدوجاً فوق العنصر الذي تريد تغييره في Control Panel (لوحة التحكم) View < Network and Internet < (الشبكة وإنترنت) < network computers and devices (عرض أجهزة الكمبيوتر والأجهزة المتصلة بالشبكة). (فقط Windows 7)
- لا يمكنك تغيير اسم التلفزيون أثناء تشغيل وسائط DMR. ولكن عليك تغييرها عند توقف التشغيل.

توصيل DLNA DMR (Digital Living) Network Alliance، Digital Media (Render)

يدعم هذا تشغيل ملفات الوسائط عن بعد. يمكن "دفع" الوسائط من جهاز متوافق (Windows 7، هاتف محمول مزود بميزة PlayTo، أو جهاز DLNA-DMC آخر متوافق) إلى التلفزيون.

تعمل وظيفة DMR بطريقة صحيحة عندما يكون التلفزيون وجهاز الكمبيوتر على نفس الشبكة فقط.

- 1 لتشغيل أحد الملفات، حدد الملف باستخدام ميزة "Remote Play" (التشغيل عن بعد) في Windows 7.

للقيام بهذا، انقر بزر الماوس الأيمن على الملف الذي تريد تشغيله.

- 2 يمكنك تشغيل ملف واحد فقط على جهاز تلفزيون واحد حتى عند توصيل عدة أجهزة. تعتمد سرعة التشغيل على حالة الشبكة.

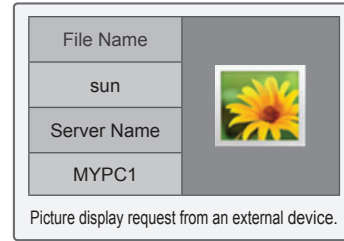

نصائح لاستخدام وحدات USB التخزينية

النوع	تنسيق الملف المعتمد																				
الفيديو	<ul style="list-style-type: none"> • VOB، TP، TRP، TS، DAT، MPEG، MPG، ASF، AVI، DivX، MKV، MOV، MP4، M4V، WMV • أقصى معدل نقل بيانات لملف الفيديو القابل للتشغيل: ٢٠ ميجابيت لكل ثانية. • معدل نقل بيانات تنسيق الصوت: في نطاق ٣٢ كيلوبت لكل ثانية إلى ٣٢٠ كيلوبت لكل ثانية (MP3) • تنسيق الترجمة المعتمد (خارجي): *.smi، *.sub، *.ass، (1.0/2.0 SubView، MicroDVD)، *.txt، *.ssa (TMPlayer) • تنسيق الترجمة المعتمد (داخلي): XSUB (يعتبر تنسيق XSUB فقط هو التنسيق المناسب للاستخدام مع ملفات DivX، (DivX Text UTF- 8، SRT، ASS، SSA، DivX-Plus هذا فقط هو التنسيق المناسب للاستخدام في ملفات DivX-Plus (HD) 																				
الصور	<ul style="list-style-type: none"> • لا تستخدم الخيار التقدمي عند حفظ ملفات JPG على الكمبيوتر. • قد يستغرق الأمر بعض الوقت لفتح الصور ذات الدقة العالية في وضع ملء الشاشة. 																				
	<table border="1"> <thead> <tr> <th>الوصف</th> <th>العنصر</th> <th>امتدادات الملفات</th> <th>الرقم</th> </tr> </thead> <tbody> <tr> <td> <ul style="list-style-type: none"> • SOF0: الخط الأساسي • SOF1: متوالي ممتد • SOF2: تقمي </td> <td>تنسيق الملفات المعتمد</td> <td>jpeg jpg jpe</td> <td>2D</td> </tr> <tr> <td> <ul style="list-style-type: none"> • الحد الأدنى: ٦٤ x ٦٤ • الحد الأقصى - النوع العادي: ١٥٣٦٠ • (عرض) ٨٦٤٠ x (ارتفاع) • النوع التقدمي: ١٩٢٠ • (عرض) ١٤٤٠ x (ارتفاع) </td> <td>حجم الصورة</td> <td></td> <td></td> </tr> <tr> <td>• mpo</td> <td>تنسيق الملف المعتمد</td> <td>mpo</td> <td>3D (للتلفزيون ثلاثي الأبعاد)</td> </tr> <tr> <td> <ul style="list-style-type: none"> • حجم: ٣:٤ • ٢,٧٣٦ x ٣,٦٤٨ • ١,٩٤٤ x ٢,٥٩٢ • ١,٥٣٦ x ٢,٠٤٨ • حجم: ٢:٣ • ٢,٤٣٢ x ٣,٦٤٨ </td> <td>حجم الصورة</td> <td></td> <td></td> </tr> </tbody> </table>	الوصف	العنصر	امتدادات الملفات	الرقم	<ul style="list-style-type: none"> • SOF0: الخط الأساسي • SOF1: متوالي ممتد • SOF2: تقمي 	تنسيق الملفات المعتمد	jpeg jpg jpe	2D	<ul style="list-style-type: none"> • الحد الأدنى: ٦٤ x ٦٤ • الحد الأقصى - النوع العادي: ١٥٣٦٠ • (عرض) ٨٦٤٠ x (ارتفاع) • النوع التقدمي: ١٩٢٠ • (عرض) ١٤٤٠ x (ارتفاع) 	حجم الصورة			• mpo	تنسيق الملف المعتمد	mpo	3D (للتلفزيون ثلاثي الأبعاد)	<ul style="list-style-type: none"> • حجم: ٣:٤ • ٢,٧٣٦ x ٣,٦٤٨ • ١,٩٤٤ x ٢,٥٩٢ • ١,٥٣٦ x ٢,٠٤٨ • حجم: ٢:٣ • ٢,٤٣٢ x ٣,٦٤٨ 	حجم الصورة		
الوصف	العنصر	امتدادات الملفات	الرقم																		
<ul style="list-style-type: none"> • SOF0: الخط الأساسي • SOF1: متوالي ممتد • SOF2: تقمي 	تنسيق الملفات المعتمد	jpeg jpg jpe	2D																		
<ul style="list-style-type: none"> • الحد الأدنى: ٦٤ x ٦٤ • الحد الأقصى - النوع العادي: ١٥٣٦٠ • (عرض) ٨٦٤٠ x (ارتفاع) • النوع التقدمي: ١٩٢٠ • (عرض) ١٤٤٠ x (ارتفاع) 	حجم الصورة																				
• mpo	تنسيق الملف المعتمد	mpo	3D (للتلفزيون ثلاثي الأبعاد)																		
<ul style="list-style-type: none"> • حجم: ٣:٤ • ٢,٧٣٦ x ٣,٦٤٨ • ١,٩٤٤ x ٢,٥٩٢ • ١,٥٣٦ x ٢,٠٤٨ • حجم: ٢:٣ • ٢,٤٣٢ x ٣,٦٤٨ 	حجم الصورة																				
الموسيقى	<ul style="list-style-type: none"> • MP3 • نطاق معدل البت 32 كيلوبت لكل ثانية إلى 320 كيلوبت لكل ثانية • معدل التحليل (التردد التوافقي) • MPEG1 الطبقة 3: ٣٢ كيلو هرتز، ٤٤,١ كيلو هرتز، ٤٨ كيلو هرتز • MPEG2 الطبقة ٣: ١٦ كيلو هرتز، ٢٢,٠٥ كيلو هرتز، ٢٤ كيلو هرتز * لن يتم تشغيل الملف المحمي بموجب حقوق النسخ. 																				

استعراض الملفات

قم بالوصول إلى قوائم الصور، أو الموسيقى، أو الأفلام واستعرض الملفات.

- ١ قم بتوصيل وحدة USB التخزينية.
- ٢ اضغط على زر **Home** (الرئيسية) للوصول إلى القوائم الرئيسية.
- ٣ اضغط على أزرار التنقل للانتقال إلى **Smart Share** ثم اضغط على **OK** (موافق).
- ٤ اضغط على أزرار التنقل للانتقال إلى الجهاز الذي تريده ثم اضغط على **OK** (موافق).
- ٥ اضغط على أزرار التنقل للانتقال إلى **All Media** (جميع الوسائط) أو **MOVIE LIST** (قائمة الأفلام)، أو **Photo List** (قائمة الصور)، أو **MUSIC LIST** (قائمة الموسيقى) ثم اضغط على **OK** (موافق).
- ٦ اضغط على أزرار التنقل للانتقال إلى الحافظة أو الملف الذي تريده.

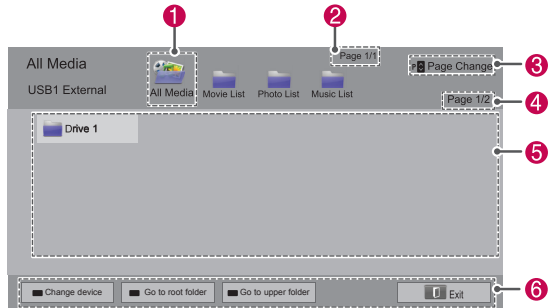

الرقم	الوصف
1	عرض جميع حافظات الوسائط.
2	رقم الصفحة الحالية/إجمالي عدد الصفحات.
3	للتنقل إلى الصفحة السابقة أو التالية.
4	رقم الصفحة الحالية/إجمالي عدد الصفحات.
5	معلومات الملفات أو مصغراتها.
6	الأزرار المتوفرة على وحدة التحكم عن بُعد.

معلومات المصغرات

النوع	الملفات غير الطبيعية	الملفات غير المعتمدة
الفيديو		
الصور		
الموسيقى		

٧ تحكم في التشغيل باستخدام الأزرار التالية.

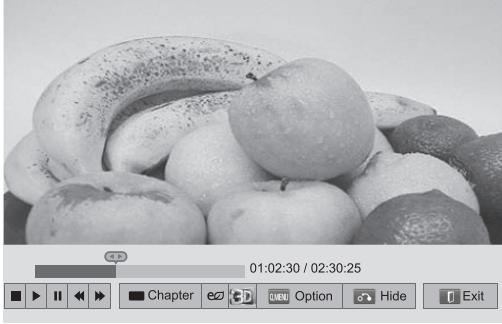

الوصف	الزر
لإيقاف التشغيل.	■
لتشغيل الفيديو.	▶
لإيقاف التشغيل مؤقتاً أو استئنافه	
للبحث للخلف في الملف	◀
للبحث للأمام في الملف	▶▶
لتشغيل ملفات الفيديو بالحركة البطيئة.	▶▶ و
لتحديد الإطار مباشرة. يتم تقسيم الملف بالكامل إلى ١٠ إطارات. قد لا يتم عرض الإطارات بحسب الملف.	الزر الأحمر و > <
لزيادة سطوع الشاشة أو تقليله.	ENERGY SAVING (توفير الطاقة)
لعرض الصور ثلاثية الأبعاد.	3D (ثلاثي الأبعاد) (الطرازات ثلاثية الأبعاد فقط)
لعرض قائمة Option (خيارات) (راجع الصفحة 69).	Q.MENU (القائمة السريعة)
لتحديد مصدر الإدخال المطلوب	AV MODE (وضع الصوت والصورة)
لإخفاء القائمة الظاهرة على الشاشة. لعرض القائمة مجدداً، اضغط على الزر OK (موافق) .	BACK (رجوع)
لانتقال إلى شاشة القائمة السابقة.	EXIT (خروج)

عرض ملفات الفيديو

تشغيل ملفات الفيديو على التلفزيون. يمكن لهذا التلفزيون عرض ملفات الفيديو من وحدة USB تخزينية.

١ اضغط على زر **Home (الرئيسية)** للوصول إلى قائمة **Home (الرئيسية)**.

٢ اضغط على أزرار التنقل للانتقال إلى **Smart Share** ثم اضغط على **OK (موافق)**.

٣ اضغط على أزرار التنقل للانتقال إلى الجهاز الذي تريده ثم اضغط على **OK (موافق)**.

٤ اضغط على أزرار التنقل للانتقال إلى **Movie List** قائمة الفيديو) ثم اضغط على **OK (موافق)**.

٥ اضغط على أزرار التنقل للانتقال إلى الحافظة أو الملف الذي تريده ثم اضغط على **OK (موافق)**.

٦ قم بتشغيل فيلم باستخدام القوائم/الأزرار التالية.

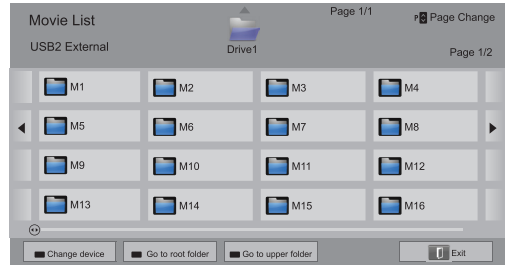

الوصف	الزر
لتمرير عبر الملفات.	زر التنقل
لتشغيل الملف المميز.	OK (موافق)
لانتقال إلى الصفحة السابقة أو التالية.	P ^ v
تغيير الجهاز: للتغيير إلى إدخال مختلف.	الزر الأحمر
الذهاب إلى الحافظة الرئيسية.	الزر الأخضر
الذهاب إلى الحافظة الأعلى.	الزر الأصفر

نصائح لتشغيل ملفات الفيديو

- يجب أن يتطابق اسم ملف الفيديو والترجمة.
- قد لا يشغل التلفزيون ملفات الفيديو ذات تنسيق الملف المعتمد حسب حالة التشفير.
- لا يعتمد وضع الدورة وظائف أخرى غير ▶ في حال لم تكن ملفات الفيديو مزودة بمعلومات الفهرس.
- قد يتعذر تشغيل ملفات الفيديو التي تحتوي أسماؤها على أحرف خاصة.
- بالنسبة للملفات ثلاثية الأبعاد بتنسيق WMV والمشفرة بإشارة تدفق مزدوج، لا يتم دعم الوضع ثلاثي الأبعاد. (الطرازات ثلاثية الأبعاد فقط)
- أثناء تغيير لغة الصوت في ملفات الأفلام ذات ميزة الصوت المعتمد الثنائية، قد يحدث تأخير في سماع الصوت أثناء عملية التبديل.

- التلفزيون لا يدعم الملفات المشفرة بتنسيق Motion JPEG. (راجع الصفحة ٤٦)
- قد لا تعمل بعض الترجمات التي أنشأها المستخدم بالصورة الصحيحة.
- قد لا تعرض الترجمة بعض الأحرف الخاصة أو علامات HTML.
- تغيير الخط واللون في الترجمات غير معتمد.
- لا تتوفر الترجمة في اللغات غير المعتمدة.
- قد لا يتم تشغيل ملفات الفيديو مع ملفات ترجمة بحجم ١ ميجابايت أو أكثر بشكل صحيح.
- قد تحدث بعض الأعطال المؤقتة بالشاشة شأن توقف الصورة أو زيادة سرعة التشغيل أو انقطاع الصوت لفترة وجيزة عند تغيير لغة الصوت.
- في حالة تشغيل ملف فيديو تالف، فقد لا يتم تشغيل ملف الفيديو بشكل صحيح أو قد لا تتوفر بعض وظائف المشغل.
- قد لا يُشغل التلفزيون ملفات الفيديو التي تم إنشاؤها بأجهزة تشفير معينة بشكل صحيح.
- إذا كان الملف المسجل لا يحتوي على فيديو أو صوت، فلن يتم إخراج فيديو أو صوت.
- إذا كان التلفزيون يشغل الملف المسجل بدون فيديو أو صوت، فلن يتم إخراج أي من الفيديو أو الصوت.
- قد لا يشغل التلفزيون بشكل سلس ملفات الفيديو ذات الدقة الأعلى من الدقة المعتمدة لكل إطار.
- قد لا يشغل التلفزيون بشكل صحيح ملفات الفيديو غير المضمنة في النوع والتنسيق المحدد.
- قد لا يشغل التلفزيون الملفات المشفرة باستخدام GMC (تعويض الصور المتحركة الشامل) أو تقدير الصور المتحركة رباعي البكسل.
- يدعم التلفزيون ١٠,٠٠٠ فقرة متزامنة فقط في ملف الترجمة.
- التلفزيون يدعم برنامج فك التشفير H.264/AVC حتى مستوى ملف التعريف ٤,١.
- لا يدعم التلفزيون برنامج فك التشفير الصوتي DTS.
- لا يتمكن التلفزيون من تشغيل ملف فيديو بحجم أكبر من ٣٠ جيجا بايت. يعتمد حد حجم الملف على بيئة التشفير.
- إذا قمت بتشغيل ملف فيديو عبر اتصال USB لا يدعم السرعة العالية، فقد لا يعمل مشغل الفيديو بشكل صحيح.
- يجب أن يكون ملف الفيديو والترجمة في نفس الحافظة كما

خيارات Q.MENU (القائمة السريعة) لقائمة الفيديو

ملاحظة



- لا تؤثر قيم الخيارات التي تم تغييرها في Movie List قائمة الأفلام) على Photo List (قائمة الصور) و Music List (قائمة الموسيقى).
- قيمة الخيار التي تم تغييرها في Photo List (لائحة الصور) و Music List (قائمة الموسيقى) تتغير بالمثل في Photo List (لائحة الصور) و Music List (قائمة الموسيقى) مع استبعاد Movie List (قائمة الأفلام).
- عند تشغيل ملف فيديو بعد إيقافه، حدد "Yes" (نعم) ليبدأ من حيث توقف سابقاً.
- في حالة وجود سلسلة من الملفات المتتالية داخل الحافظة، سيتم تشغيل الملف التالي تلقائياً. ولكن يُستثنى من ذلك الحالات التي يتم فيها ضبط وظيفة **Repeat** (التكرار) في Movie List Option (خيار قائمة الأفلام) على "On" (تشغيل).

Set Video (ضبط الفيديو).

يتيح لك تغيير الخيارات مسبقاً الضبط للفيديو. راجع "ضوابط القائمة PICTURE (صورة)"

Set Audio (ضبط الصوت).

يتيح لك تغيير الخيارات مسبقاً الضبط للصوت. راجع "ضوابط القائمة AUDIO (صوت)"

ضبط DivX PLUS HD

هذه الخيارات ممكنة فقط إذا كان ملف الفيديو الجاري تشغيله يحتوي على معلومات العنوان، والإصدار، والفصل المؤلف.

الخيار	الوصف
Title	بالنسبة للملفات التي تحتوي على أكثر من عنوان، حدد العنوان المطلوب تشغيله.
Edition (الإصدار)	بالنسبة للملفات التي تحتوي على أكثر من إصدار، حدد الإصدار المطلوب تشغيله. • يشير الإصدار إلى ترتيب التشغيل المعين حسب الفصول.
Authored Chapter	حدد الفصل الذي تريده وقم بتشغيله.

1 اضغط على Q. Menu (القائمة السريعة).

سيظهر إطار منبثق.

2 اضغط على أزرار التنقل للانتقال إلى الخيار ثم اضغط على

OK (موافق).

3 اضغط على أزرار التنقل للانتقال إلى أحد الخيارات التالية ثم

اضغط على OK (موافق).

Set Video Play (ضبط تشغيل الفيديو).

الخيار	الوصف
Picture Size (حجم الصورة)	لتحديد تنسيق الصورة المطلوب لمقاطع الفيديو. • Full Mode (وضع ملء الشاشة): يتم تشغيل الملفات في وضع "ملء الشاشة" وفقاً لخيار نسبة العرض إلى الطول المستخدم بالفيديو. • Original Mode (الوضع الأصلي): يتم تشغيل الملفات في حجمها الأصلي.
Audio Language (لغة الصوت)	لتغيير Language Group (مجموعة اللغة) الخاصة بصوت ملفات الفيديو. لا يمكن تحديد ملفات ذات مسار صوتي واحد.
Subtitle Language (لغة الترجمة)	يمكن تشغيل التراجم أو إيقافها.
Language (اللغة)	يتم تنشيط هذا الخيار للتراجم بتنسيق SMI، كما يوفر إمكانية تحديد لغة الترجمة.
Code Page (صفحة الرمز)	لتحديد الخط المستخدم للترجمة. عند ضبطه على default (افتراضي)، يتم عرض المحتويات باللغة التي تم ضبطها في "Option (خيارات) Language (اللغة) - Menu Language (لغة القوائم)".
	الخيار
	الوصف
Latin1 (اللاتينية 1)	English (الإنجليزية)، French (الفرنسية)، Spanish (الإسبانية)، Portuguese (البرتغالية)، Malaysia (الماليزية)، Indonesia (الاندونيسية)
Cyrillic (السيريلية)	Russian (الروسية)
Thai (التايلاندية)	Thai (التايلاندية)
Hebrew (العبرية)	Hebrew (العبرية)
Arabic (العربية)	Arabic (العربية)، Parsi (الفارسية)، Krudish (الكردي)
Unicode (UTF-16)	اللغة الفييتنامية
Sync (المزامنة)	إذا كان الفيديو غير متزامن مع شريط الترجمة، يمكن ضبطه من خلال وحدة زمنية تبلغ ٠,٥ ثانية.
Position (الموضع)	لنقل موضع عرض التراجمات.
Size (الحجم)	لتغيير حجم خط الترجمة.
Repeat (التكرار)	لتشغيل/إيقاف وظيفة تكرار تشغيل الفيلم. عند تشغيل هذه الوظيفة، يتم تشغيل الملف الموجود داخل الحافظة بشكل متكرر. عند إيقاف وظيفة التشغيل المتكرر، يمكن أن يتم التشغيل المتعاقب إذا كان اسم الملف التالي مماثلاً للملف السابق.

دليل DivX® VOD

تسجيل DivX® VOD

بهدف تشغيل محتويات DivX® VOD المستأجرة أو التي تم شراؤها، يجب تسجيل الجهاز من خلال رمز تسجيل DivX المكون من ١٠ أرقام من جهازك على الموقع www.divx.com/vod.

- ١ اضغط على زر **Home** (الرئيسية) للوصول إلى القوائم الرئيسية.
- ٢ اضغط على أزرار التنقل للانتقال إلى **SETUP** (إعداد) ثم اضغط على **OK** (موافق).
- ٣ اضغط على أزرار التنقل للانتقال إلى **OPTION** (خيارات) ثم اضغط على **OK** (موافق).
- ٤ اضغط على أزرار التنقل للانتقال إلى **Smart Share Setting** (إعداد Smart Share) ثم اضغط على **OK** (موافق).
- ٥ اضغط على أزرار التنقل للانتقال إلى **DivX VOD Registration** (رمز تسجيل DivX) ثم اضغط على **OK** (موافق).
- ٦ عرض رمز التسجيل الخاص بالتلفزيون لديك.

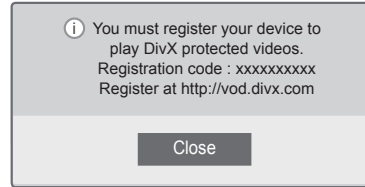

- ٧ بعد الانتهاء، اضغط على **EXIT** (خروج).

ملاحظة

- قد لا تعمل بعض الأزرار أثناء التحقق من رمز التسجيل.
- إذا كنت تستخدم رمز تسجيل DivX لجهاز آخر، فلن تتمكن من تشغيل ملف DivX الذي تم استجاره أو شراؤه. تأكد من استخدام رمز تسجيل DivX المخصص للتلفزيون لديك.
- قد تكون ملفات الفيديو أو الصوت التي لم يتم تحويلها باستخدام برنامج تشفير DivX القياسي تالفة أو لا يتم تشغيلها.
- يتيح لك رمز DivX VOD تنشيط ما يصل إلى ٦ أجهزة تحت حساب واحد.

إلغاء تسجيل DivX® VOD

يجب إلغاء تسجيل الجهاز من خلال رمز إلغاء تسجيل DivX مكون من 8 أرقام من الجهاز على الموقع www.divx.com/vod.

- ١ اضغط على زر **Home** (الرئيسية) للوصول إلى القوائم الرئيسية.
- ٢ اضغط على أزرار التنقل للانتقال إلى **SETUP** (إعداد) ثم اضغط على **OK** (موافق).
- ٣ اضغط على أزرار التنقل للانتقال إلى **OPTION** (خيارات) ثم اضغط على **OK** (موافق).
- ٤ اضغط على أزرار التنقل للانتقال إلى **Smart Share Setting** (إعداد Smart Share) ثم اضغط على **OK** (موافق).
- ٥ اضغط على أزرار التنقل للانتقال إلى **DivX Deregistration** (إلغاء تسجيل DivX) ثم اضغط على **OK** (موافق).
- ٦ حدد **Yes** (نعم) للتأكيد.

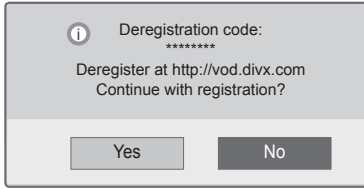

- ٧ بعد الانتهاء، اضغط على **EXIT** (خروج).

ملاحظة

- عند اتمام عملية إلغاء التسجيل، عليك تسجيل الجهاز مجددا بحيث تتمكن من رؤية محتويات DivX® VOD.

عرض الصور

٧ تتوفر الخيارات التالية أثناء عرض الصور.



يمكنك عرض الصور المحفوظة على وحدة تخزين USB تخزينية .
قد تتوفر الخيارات المعروضة على الشاشة على الطراز.

- ١ اضغط على زر **Home** (الرئيسية) للوصول إلى قائمة **Home** (الرئيسية).
- ٢ اضغط على أزرار التنقل للانتقال إلى **Smart Share** ثم اضغط على **OK** (موافق).
- ٣ اضغط على أزرار التنقل للانتقال إلى الجهاز الذي تريده ثم اضغط على **OK** (موافق).
- ٤ اضغط على أزرار التنقل للانتقال إلى **Photo List** (قائمة الصور) ثم اضغط على **OK** (موافق).
- ٥ اضغط على أزرار التنقل للانتقال إلى الحافظة/الملف الذي تريده ثم اضغط على **OK** (موافق).
- ٦ اعرض الصور باستخدام القوائم/الأزرار التالية.

الوصف	الخيار
لبدء عرض الشرائح أو إنهائه. سيتم عرض جميع الصور المحفوظة في الحافظة الحالية أثناء عرض الشرائح. لتعيين سرعة عرض الشرائح، حدد Option (الخيارات).	Slideshow (عرض الشرائح)
لتشغيل موسيقى الخلفية أو إيقاف تشغيلها. لتعيين حافظة موسيقى الخلفية، حدد Option (الخيارات).	BGM (موسيقى الخلفية)
لعرض الصورة الحالية في وضع Original (أصلي)، Monotone (أحادية اللون)، Sepia (بنية داكنة)، Oil Painting (زيتية)، و Vignetting (متدرجة الكثافة).	(مرشح الألوان) (تلفزيون البلازما فقط)
لتدوير الصور باتجاه عقارب الساعة (٩٠°، ١٨٠°، ٢٧٠°، ٣٦٠°).	(التدوير)
<p>ملاحظة!</p> <ul style="list-style-type: none"> إن حجم الصورة المعتمد محدود. لا يمكنك تدوير صورة إذا كان درجة دقة العرض الذي تم تدويره أكبر من درجة الدقة المعتمدة. 	
لعرض الصورة في الوضع الكامل أو الوضع الأصلي.	
لزيادة سطوع الشاشة أو تقليله.	ENERGY SAVING (توفير الطاقة)
لعرض الصور ثلاثية الأبعاد.	3D (ثلاثي الأبعاد) (الطرازات ثلاثية الأبعاد فقط)
لعرض قائمة Option (خيارات) (راجع الصفحة 72).	Option (خيارات)
لإخفاء إطار الخيارات. لعرض الخيارات، اضغط على OK (موافق).	Hide (إخفاء)
لانتقال إلى شاشة القائمة السابقة.	Exit (خروج)



الوصف	الزر
للتمرير وصولاً للملف.	زر التنقل
لعرض الملف المميز.	OK (موافق)
لانتقال إلى الصفحة السابقة أو التالية.	P ^ v
تغيير الجهاز: للتغيير إلى إدخال مختلف.	الزر الأحمر
الذهاب إلى الحافظة الرئيسية.	الزر الأخضر
الذهاب إلى الحافظة الأعلى.	الزر الأصفر

خيارات Q.MENU (القائمة السريعة) لقائمة الصور

- ١ اضغط على **Q. Menu** (القائمة السريعة).
سيظهر إطار منبثق.
- ٢ اضغط على أزرار التنقل للانتقال إلى الخيار ثم اضغط على **OK** (موافق).
- ٣ اضغط على أزرار التنقل للانتقال إلى أحد الخيارات التالية ثم اضغط على **OK** (موافق).

Set photo view (ضبط عرض الصورة).

الخيار	الوصف
Slide Speed (سرعة الشرائح)	لتحديد سرعة عرض الشرائح (Fast (سريع)، Medium (متوسط)، Slow (بطيء)).
BGM (موسيقى الخلفية)	لتحديد حافظه موسيقى لموسيقى الخلفية. يحدد خيار Repeat (تكرار) أو Random (عشوائي).

ملاحظة !

- لا يمكنك تغيير حافظه الموسيقى أثناء تشغيل موسيقى الخلفية.

ملاحظة !

- لا تؤثر قيم الخيارات التي تم تغييرها في **Photo List** (قائمة الصور) على **Movie List** (قائمة الفيديو) و **Music List** (قائمة الموسيقى).
- قيم الخيار التي تم تغييرها في **Photo List** (قائمة الصور) أو **Music List** (قائمة الموسيقى) تتغير بالمثل في **Photo List** (قائمة الصور) و **Music List** (قائمة الموسيقى) باستثناء **Movie List** (قائمة الأفلام).
- قد يتعذر استخدام ميزة التكبير أو التصغير في بعض الصور ويتوقف ذلك على درجة دقة الصورة وبرنامج فك التشفير.

Set Video (ضبط الفيديو).

يتيح لك تغيير ضوابط الفيديو. (راجع "ضوابط القائمة PICTURE (صورة)")

Set Audio (ضبط الصوت).

يتيح لك تغيير ضوابط الصوت. (راجع "ضوابط القائمة AUDIO (صوت)")

تحكم في التشغيل باستخدام الأزرار التالية. ٧

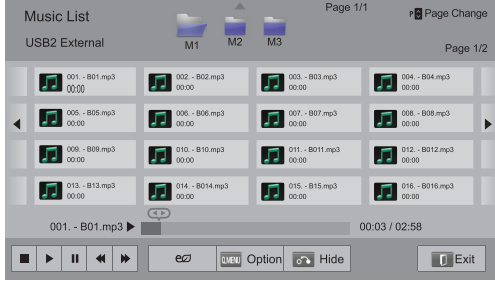

الوصف	الزر
لإيقاف التشغيل.	■
لتشغيل ملف موسيقى.	▶
لإيقاف التشغيل مؤقتاً أو استئنافه.	
للتخطي إلى الملف السابق.	◀◀
للتخطي إلى الملف التالي.	▶▶
بشير إلى مؤشر.	<>
زيادة سطوع الشاشة أو تقليله.	ENERGY SAVING (توفير الطاقة)
لعرض قائمة Option (خيارات) (راجع الصفحة 74).	Q.MENU (القائمة السريعة)
لإخفاء إطار الخيارات. لعرض الخيارات، اضغط على OK (موافق).	BACK (رجوع)
لانتقال إلى شاشة القائمة السابقة.	EXIT (خروج)

الاستماع للموسيقى

- ١ اضغط على زر **Home** (الرئيسية) للوصول إلى قائمة **Home** (الرئيسية).
- ٢ اضغط على أزرار التنقل للانتقال إلى **Smart Share** ثم اضغط على **OK** (موافق).
- ٣ اضغط على أزرار التنقل للانتقال إلى الجهاز الذي تريده ثم اضغط على **OK** (موافق).
- ٤ اضغط على أزرار التنقل للانتقال إلى **Music List** (قائمة الموسيقى) ثم اضغط على **OK** (موافق).
- ٥ اضغط على أزرار التنقل لتحديد الحافظة أو الملف الذي تريده ثم اضغط على **OK** (موافق).
- ٦ شغل الموسيقى باستخدام القوائم/الأزرار التالية.

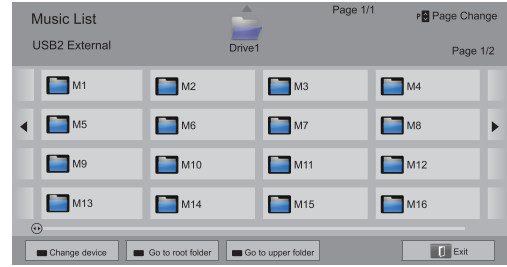

الوصف	الزر
للتمرير عبر الملفات.	زر التنقل
لتشغيل الملف المميز.	OK (موافق)
لانتقال إلى الصفحة السابقة أو التالية.	P ^ v
تغيير الجهاز: للتغيير إلى إدخال مختلف.	الزر الأحمر
الذهاب إلى الحافظة الرئيسية.	الزر الأخضر
الذهاب إلى الحافظة الأعلى.	الزر الأصفر
فتح مشغل الموسيقى. يتم تمكينه أثناء تشغيل الموسيقى.	الزر الأزرق

نصائح لتشغيل ملفات الموسيقى

- لا يمكن لهذه الوحدة أن تعتمد ملفات MP3 ذات ID3 Tag (علامة ID3) المضمنة.

Set Audio Play (ضبط تشغيل الصوت).

يحدّد خيار Repeat (تكرار) أو Random (عشوائي).

Set Audio. (ضبط الصوت).

يتيح لك تغيير ضوابط الصوت. (راجع "ضوابط القائمة AUDIO (صوت)").

ملاحظة !

- لا يشغل التلفزيون الملفات المحمية بموجب حقوق النسخ.
- إذا لم يتم استخدام التلفزيون لفترة من الوقت أثناء التشغيل، فسوف يظهر مربع المعلومات كشاشة مؤقتة لتجنب احتراق الصورة.
- للعودة إلى شاشة Music list (قائمة الموسيقى)، اضغط على **OK (موافق)**.

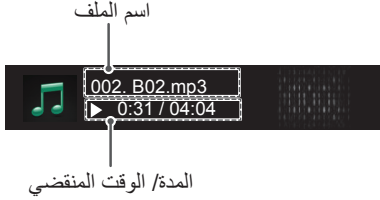
**خيارات Q.MENU (القائمة السريعة) لقائمة الموسيقى**

- 1 اضغط على **Q. Menu (القائمة السريعة)**. سيظهر إطار منبثق.
- 2 اضغط على أزرار التنقل للانتقال إلى الخيار ثم اضغط على **OK (موافق)**.
- 3 اضغط على أزرار التنقل للانتقال إلى أحد الخيارات التالية ثم اضغط على **OK (موافق)**.

ملاحظة !

- لا تؤثر قيم الخيارات التي تم تغييرها في Movie List (قائمة الأفلام) على Photo List (قائمة الصور) و Music List (قائمة الموسيقى).
- قيمة الخيار التي تم تغييرها في Photo List (قائمة الصور) و Music List (قائمة الموسيقى) تتغير بالمثل في Photo List (قائمة الصور) و Music List (قائمة الموسيقى).

اتصال Media Link

- 1 يجب أن يكون التلفاز متصلاً بالشبكة المنزلية. وذلك باستخدام اتصال سلكي أو لاسلكي. (راجع الصفحة 46 إلى 52)
- 2 يمكنك تنزيل PLEX من الموقع <http://www.plexapp.com/medialink>
- لمزيد من المعلومات حول تثبيته، تفضل بزيارة موقع ويب المذكور أعلاه.
- 3 عند تشغيل PLEX للمرة الأولى، يوجهك المعالج إلى الخطوات الضرورية لإعداد البرنامج.
- لمزيد من المعلومات حول استخدام المعالج، تفضل بزيارة موقع ويب المذكور أعلاه.

وظيفة Media Link

يتيح لك برنامج Media Link الاتصال بـ Plex Media Server. يمكن تنزيل Plex Media Server مجاناً من الموقع www.plexapp.com. وهو يسمح بتشغيل ملفات الوسائط وتنزيل تطبيقات Plex. يتم تنزيل تطبيقات Plex على الكمبيوتر وهي لا تشغل أي مساحة على التلفاز.

ملاحظة



- ننصح بتثبيت الإصدار 0.9.1.14 أو إصدار لاحق من Plex Media Server على Mac أو الكمبيوتر. (تنزيل ملف التثبيت من العنوان <http://www.plexapp.com/medialink>)
- يتم عرض واجهة المستخدم الرسومية (GUI) باللغة الإنجليزية ولن يتم عرض البيانات المرسلّة عند استخدام اللغات التالية: التايلاندية والعربية والفارسية والعبرية والكردية.
- عند استخدام الوظيفة الإضافية للفيديو، قد يستغرق التخزين المؤقت الأساسي بعض الوقت إذا لم يكن التلفاز يعتمد ملفاً معداً للتشغيل وكان يجب تنفيذ التحويل على الكمبيوتر. قد يختلف أداء التحويل استناداً إلى أداء الكمبيوتر وسرعة الشبكة.
- عند تشغيل الملفات المخزنة على الكمبيوتر (أفلام أو عروض تلفزيونية أو ملفات موسيقى)، فإن التنسيقات المعتمدة تكون هي نفسها المعتمدة مع وظيفة DLNA. لا يتم اعتماد التخطي إلى وظيفة المحتوى عند تشغيل الموسيقى. (الأمر مماثل بالنسبة إلى DLNA)
- قد تعاني من بعض المشاكل عند تشغيل أفلام عالية الجودة على Wi-Fi نتيجة بطء سرعة الشبكة.
- عند استخدام جهاز راوتر، قد يتعذر على التلفاز اكتشاف الكمبيوتر بسبب إعدادات هذا الجهاز. (على سبيل المثال، عند استخدام وظيفة إعادة توجيه الإرسال المتعدد في بعض أجهزة سيرفر، يتعذر على أجهزة التلفاز اكتشاف أجهزة الكمبيوتر عبر Wi-Fi).
- قد لا تعمل بعض الوظائف الإضافية، وذلك استناداً إلى تنسيق الوسائط.
- الوظائف الإضافية عرضة للتغيير وقد تتوقف عن العمل من دون إشعار مسبق، وفقاً لتقدير الموفرين.

عرض الأفلام

تقوم Media Link باستخراج المعلومات حول الأفلام المشتركة كما هو مبين أدناه.

- 1 اضغط على زر **Home** للوصول إلى قائمة Home (الرئيسية).
- 2 اضغط على أزرار التنقل للتمرير إلى رمز **Media Link** ثم اضغط على **OK**.
- 3 اضغط على أزرار التنقل للتمرير إلى Video(فيديو) ثم اضغط على **OK**.

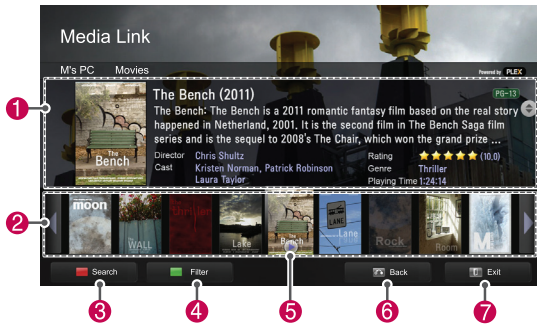

الوصف	الخيارات
إظهار المعلومات حول الفيلم المحدد.	1
إظهار الصور الملتقطة من ملف الفيلم.	2
للبحث عن أفلام ضمن القسم.	3
لعرض القائمة وفقا للفلتر المحدد.	4
لتحديد تشغيل الفيلم في وضع ملء الشاشة. في حال تم تشغيل الفيلم مسبقا، يمكنك المتابعة من المشهد الأخير.	5
للانتقال إلى الصفحة السابقة.	6
للخروج من Media Link.	7

استخدام Media Link

- 1 اضغط على زر **Home** للوصول إلى قائمة Home (الرئيسية).
- 2 اضغط على أزرار التنقل للتمرير إلى رمز **Media Link** ثم اضغط على **OK**.
- 3 يتم عرض أقسام Media Link الخاصة بالكمبيوتر المتصل. حدد رمزا لعرض الوسائط المشتركة في هذه الفئة.



الوصف	الخيارات
هذه قائمة بالفئات التي تقوم بتعيينها على الكمبيوتر المتصل.	1
هذه قائمة بالوظائف الإضافية الخاصة بالمحتوى عبر إنترنت. لتغيير فرز الأقسام.	2
- بحسب اسم السيرفر: فرز القائمة بحسب اسم السيرفر. - بحسب اسم العنصر: فرز القائمة بحسب اسم العنصر.	3
لتحديد جهاز آخر.	4
لاستخدام PLEX Online، يمكنك تثبيت التطبيقات أو إزالتها أو تحديثها على الكمبيوتر.	5
للانتقال إلى الصفحة السابقة.	6
للخروج من Media Link.	7

استخدام قسم البرامج التلفزيونية

يمكنك عرض المعلومات الخاصة بالبرامج المضمنة في القسم TV Show (عرض تلفزيوني) والاستمتاع بها.

- 1 اضغط على زر **Home** للوصول إلى قائمة Home (الرئيسية).
- 2 اضغط على أزرار التنقل للتمرير إلى رمز **Media Link** ثم اضغط على **OK**.
- 3 اضغط على أزرار التنقل للتمرير إلى القسم TV Show (عرض تلفزيوني) ثم اضغط على **OK**.

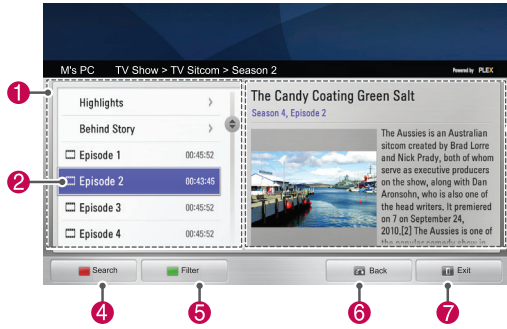

استخدام قسم الموسيقى

يمكنك عرض المعلومات الخاصة بملفات الموسيقى التي تم تعيينها لقسم الموسيقى والاستمتاع بها.

- 1 اضغط على زر **Home** للوصول إلى قائمة Home (الرئيسية).
- 2 اضغط على أزرار التنقل للتمرير إلى رمز **Media Link** ثم اضغط على **OK**.
- 3 اضغط على أزرار التنقل للتمرير إلى قسم الموسيقى ثم اضغط على **OK**.



الوصف	الخيارات
لفرز ملفات البرامج التلفزيونية في القسم المحدد بحسب الترتيب التالي: اسم البرنامج < الموسم < الحلقة.	1
لتحديد حافظة أو برنامج.	2
لإظهار المعلومات حول البرنامج المحدد.	3
للبحث عن برامج تلفزيونية ضمن القسم.	4
لعرض القائمة وفقاً للفلتر المحدد.	5
للانتقال إلى الصفحة السابقة.	6
للخروج من Media Link.	7

الوصف	الخيارات
لفرز ملفات الموسيقى في القسم المحدد بحسب الترتيب التالي: الفنان < الألبوم < عنوان الأغنية.	1
لتحديد حافظة أو أغنية.	2
لإظهار الفنان والألبوم والمعلومات الخاصة بالموسيقى المحددة.	3
للبحث في ملفات الموسيقى ضمن القسم.	4
لعرض القائمة وفقاً للفلتر المحدد.	5
للانتقال إلى الصفحة السابقة.	6
للخروج من Media Link.	7

تثبيت الوظائف الإضافية

يتيح لك برنامج Media Link تثبيت وظائف إضافية للاستمتاع بمحتوى الوسائط على ويب.

- 1 اضغط على زر **Home** للوصول إلى قائمة **Home** (الرئيسية).
- 2 اضغط على أزرار التنقل للتمرير إلى رمز **Media Link** ثم اضغط على **OK**.
- 3 اضغط على الزر الأصفر لتحديد **PLEX Online**.

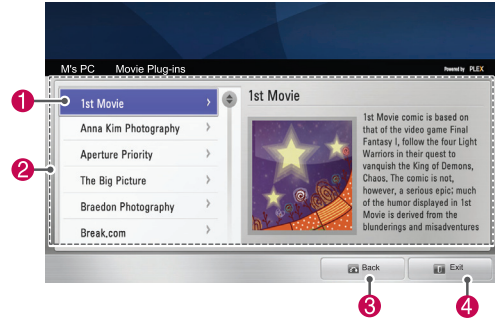

الوصف	الخيارات
لتحريك المؤشر على وظيفة إضافية لعرض المعلومات الخاصة بها في الجانب الأيمن. تم تثبيت الوظائف الإضافية مسبقاً: يمكنك تشغيلها أو تحديثها أو إعادة تثبيتها أو إزالتها. لم يتم تثبيت الوظائف الإضافية بعد: يمكنك تثبيتها بعد تثبيتها، يمكنك تشغيل الوظيفة الإضافية من خلال تحديد Video (فيديو) أو موسيقى أو Picture Plug-in (الوظيفة الإضافية للصورة) من شاشة Media Link الرئيسية.	1
هناك قائمة بالوظائف الإضافية متوفرة لتثبيتها.	2
لانتقال إلى الصفحة السابقة.	3
للخروج من Media Link.	4

وظيفة DVR

(هذه الميزة ليست متوفرة في كل الطرازات.)

احتياجات عند استخدام وحدة USB

- محرك الأقراص الثابت واستخدامها بسهولة بعد تنزيلها.
- يعتمد قرص USB الثابت لمسجل الفيديو الرقمي أنواع القرص SSD أو محرك الأقراص الثابت فقط. (ذاكرة USB غير معتمدة.)
- يتميز محرك أقراص SSD (محرك الأقراص ذو الحالة الصلبة) بعدد محدود من دورات الكتابة/الحذف. يوصى باستخدام HDD (محرك أقراص ثابت) لهذا الجهاز.

ملاحظة !

- يمكن التعرف على وحدة USB التخزينية فقط.
- إذا تم توصيل وحدة USB التخزينية عبر موزع USB، فلن يتم التعرف عليها.
- قد لا يتم التعرف على وحدة USB التخزينية عند استخدام برنامج التعرف التلقائي.
- قد لا يتم التعرف على وحدة USB التخزينية التي تستخدم برنامج التشغيل الخاص بها.
- في حالة استخدام وحدة متعددة الأقسام أو قارئ بطاقات، يتم التعرف على ما يصل إلى أربع بطاقات ذاكرة في نفس الوقت.
- قد تعتمد سرعة التعرف على وحدة USB التخزينية على كل جهاز.
- يرجى عدم إيقاف تشغيل التلفزيون أو فصل وحدة USB أثناء عمل وحدة USB التخزينية. عند فصل هذه الوحدة أو إزالتها فجأة، قد تتلف الملفات المخزنة أو يلحق الضرر بوحدة USB التخزينية.
- يرجى توصيل الطاقة إلى وحدة تخزين USB التي تتطلب طاقة خارجية. إذا تعذر ذلك، فلن يتم التعرف على الوحدة.
- يرجى توصيل وحدة USB التخزينية بكبل متوفر من الجهة المصنعة لوحدة USB. إذا تم توصيلها بكبل من جهة تصنيع أخرى غير جهة تصنيع وحدة USB، أو بكبل طويل جداً، فقد لا يتم التعرف على الوحدة.
- قد لا تكون بعض وحدات USB التخزينية معتمدة أو لا يتم تشغيلها بشكل صحيح.
- سيعرض التلفزيون ما يصل إلى ١٢٨ حرفاً من اسم الملف.
- يرجى إجراء نسخ احتياطي للملفات المهمة، إذ قد تتلف البيانات على وحدة USB. على المستخدم تحمل مسؤولية إدارة البيانات، وبالتالي لن تتحمل جهة التصنيع مسؤولية تلف البيانات.
- السعة الموصى بها ٤٠ جيجا بايت أو أعلى و ١ تيرا بايت أو أقل بالنسبة لمحرك أقراص USB الثابت.
- قد لا يعمل أي جهاز تتجاوز سعته الحد الموصى به بشكل صحيح.
- قد لا يتم تشغيل الفيلم عبر اتصال USB الذي لا يعتمد السرعة العالية بشكل سليم.
- كما يتم اعتماد وحدات USB التخزينية بإصدار أقل من الإصدار USB 2.0. ولكنها قد لا تعمل بشكل صحيح في لائحة الأفلام.
- الرجاء المحافظة على ثبات محرك الأقراص الثابت الخارجي باستخدام أداة اختبار أداء محرك الأقراص الثابت لضمان العمل السلس لمحرك الأقراص الثابت.
- تفحص أداة اختبار أداء محرك الأقراص الثابت أداء محرك الأقراص الثابت وهو معدل القراءة/الكتابة، ووقت الوصول، والاستقرار. يمكنك البحث على موقع الويب عن أداة اختبار أداء

تهيئة وحدة USB

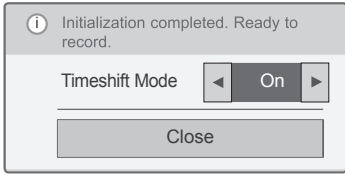
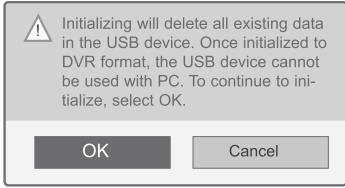
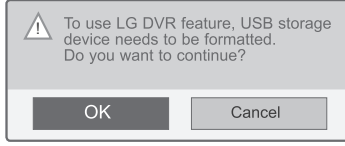

المشاهدة المؤجلة (إيقاف البث المباشر مؤقتاً وإعادة تشغيله)

تتيح هذه الوظيفة للوحدة تسجيل البث المباشر تلقائياً وإتاحته للمشاهدة في أي وقت. مع تشغيل ميزة Timeshift (المشاهدة المؤجلة)، يمكنك إيقاف مشاهدة التلفزيون العادي أو ترجيعها في أي وقت دون فقد أي شيء من البث المباشر.

قد لا تعمل وظيفتي Timeshift (المشاهدة المؤجلة) و Recording (التسجيل) إذا كانت قوة الإشارة ضعيفة. تعمل هذه الوظيفة بعد تهيئة وحدة USB.

توصيل وحدات التخزينية USB

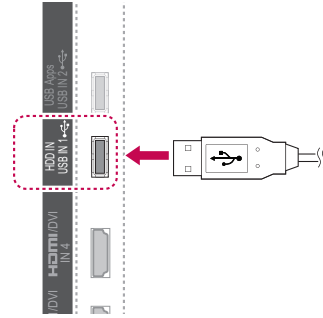

- ١ قم بتوصيل وحدة USB غير مهيأة بجهاز التسجيل الرقمي (DVR) واضغط على **REC** (تسجيل) لتهيئة وحدة USB.
- ٢ اضغط على أزرار التنقل للانتقال إلى **OK** (موافق) ثم اضغط على **OK** (موافق).
- ٣ اضغط على أزرار التنقل للانتقال إلى **On** (تشغيل) أو **Off** (إيقاف تشغيل) ثم اضغط على **OK** (موافق).

ملاحظة



- عند اكتمال التهيئة، يتم عرض إشعار منبثق بالاكتمال ويتوفر محرك الأقراص الثابت USB لجهاز DVR.
- قد يختلف وقت التهيئة حسب سعة وحدة USB.
- لا يتم التعرف على وحدة USB بواسطة الكمبيوتر.
- عند اتصال وحدة USB أقل من ٤٠ جيجا بايت، لا يتم تفعيل تهيئة وحدة USB.
- أقصى حجم معتمد لمحرك الأقراص الثابت (HDD) للنسخ الاحتياطي هو ١ تيرابايت.

- ١ قم بتوصيل وحدة USB بمقابلس HDD IN على جانب التلفزيون.
- ٢ لاستخدام وحدة USB (التي تزيد سعتها عن ٤٠ جيجا بايت) مع DVR (جهاز التسجيل الرقمي)، قم بتنفيذ التهيئة لوحدة USB.

ملاحظة



- يقوم بتهيئة محرك الأقراص الثابت (HDD) المتصل بمنفذ USB كوضع قرص لجهاز DVR.
- يتم تنشيطه فقط عندما يكون محرك الأقراص الثابت USB المتوفر لجهاز DVR متصلاً.
- عند تشغيل تهيئة وحدة USB، يتم حذف جميع البيانات المخزنة في وحدة USB.
- عند إجراء تهيئة وحدة USB، لا يتم إزالة وحدة USB. فقد يتسبب هذا في حدوث خطأ في التلفزيون أو وحدة التخزين.

إعادة تهيئة وحدة USB أثناء استخدام DVR

- ١ بعد توصيل وحدة USB، اضغط على **OK** (موافق).
- ٢ اضغط على الزر الأصفر لعرض قائمة خيارات DVR واضغط على **Q.MENU** (القائمة السريعة).
- ٣ اضغط على أزرار التنقل للانتقال إلى **USB device Initialization** (تهيئة جهاز USB) ثم اضغط على **OK** (موافق).
- ٤ بعد الانتهاء، اضغط على **EXIT** (خروج). عند الرجوع إلى القائمة السابقة، اضغط على **BACK** (رجوع).

تغيير Timeshift Mode أثناء استخدام DVR

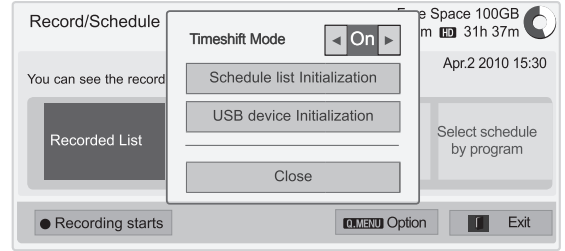

* إن اختيار جدول زمني حسب البرنامج غير متوفر في نيوزلندا.

- ١ بعد توصيل وحدة USB، اضغط على زر **OK** (موافق).
- ٢ اضغط على الزر الأصفر لعرض قائمة خيارات DVR واضغط على **Q.MENU** (القائمة السريعة).
- ٣ اضغط على أزرار التنقل للانتقال إلى **Timeshift Mode** ثم اضغط على **OK** (موافق).
- ٤ اضغط على أزرار التنقل للانتقال إلى **On** (تشغيل) أو **Off** (إيقاف تشغيل) ثم اضغط على **OK** (موافق).
- ٥ بعد الانتهاء، اضغط على **EXIT** (خروج). عند الرجوع إلى القائمة السابقة، اضغط على **BACK** (رجوع).

الوصف	القائمة
لانتقال إلى Recorded List (قائمة البرامج المسجلة).	Recorded List (قائمة البرامج المسجلة)
لانتقال إلى Schedule List (قائمة الجدولة).	Schedule List (قائمة الجدولة)
لانتقال إلى Manual Timer (مؤقت يدوي).	Select schedule by date (اختيار جدول زمني حسب التاريخ)
إعداد مؤقت التسجيل من خلال الانتقال إلى Programme Guide (دليل البرنامج).	Select schedule by programme (اختيار جدول زمني حسب البرنامج)

ملاحظة !

- لتوفير مساحة القرص الصلب، لا يتم حفظ شيء عند عدم وجود إشارة.
- يمكن استخدام ميزة Timeshift (المشاهدة المؤجلة) لمدة ساعتين بحد أقصى.
- لا يمكنك القيام بتغيير البرنامج أو تحويل الإدخال أثناء التسجيل.
- عند تشغيل الجهاز، قد يستغرق الأمر ثلاث دقائق بحد أقصى لتهيئة محرك الأقراص الثابت (HDD).
- قد لا تبدأ وظيفة التسجيل أو تشغيل البرنامج المسجل لأي برنامج محمي بموجب حقوق النسخ.
- وقت التسجيل الفوري مضبوط على 3 ساعات ويصل الحد الأقصى للوقت المعتمد إلى 5 ساعات.
- يتم إنشاء مصغر كل 3 دقائق للتسجيلات الأطول من 18 دقيقة وكل من 1 إلى 3 دقائق للتسجيلات الأقصر من 18 دقيقة.
- يتم إنشاء ما يصل إلى 6 مصغرات على شاشة واحدة.
- يتوفر DVR (مسجل الفيديو الرقمي) في قناة DTV (التلفزيون الرقمي).
- لا يمكن تسجيل برامج الراديو أو بعض البرامج المشفرة.
- يمكنك تسجيل برامج التلفزيون الرقمي في وضع 3D (ثلاثي الأبعاد) والاستمتاع بها.

تقدم عملية Timeshift (المشاهدة المؤجلة)

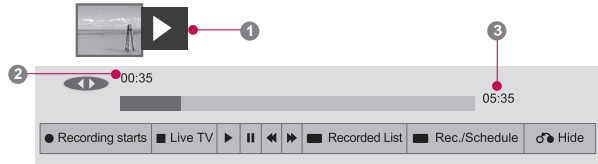

1 بعد توصيل وحدة USB، اضغط على **OK** (موافق).

- بمجرد بدء Timeshift (المشاهدة المؤجلة)، يتم عرض شريط تقدم يشير إلى حالة التسجيل الحالي في أسفل الشاشة.
- اضغط على زر **BACK** (رجوع) لإخفاء "شريط التقدم" أو اضغط على **OK** (موافق) لعرض "شريط التقدم".
- يتم الحفاظ على هذه الوظيفة حتى عند تغيير البرنامج مع تقدم Timeshift (المشاهدة المؤجلة).

"شريط التقدم"؟

تشير هذه الوظيفة إلى ما يتوفر من Timeshift (المشاهدة المؤجلة) للمعانة، بالإضافة إلى الموضع الحالي للبت المعروض على الشاشة والبت المباشر.

- 1 معاينة
- 2 الموضع الحالي ووقت التقدم في التشغيل
- 3 وقت التقدم الإجمالي لميزة Timeshift (المشاهدة المؤجلة)

تشغيل	▶
تقديم سريع إلى الأمام	▶▶
ترجيع	◀◀
إيقاف مؤقت	⏸
عرض مباشر +	⤵
عرض مباشر -	⤴
شاشة واحدة	⏏
تشغيل بطيء	▶▶▶

التسجيل

استخدم هذه الوظيفة عندما لا تستطيع مشاهدة البرنامج المطلوب بسبب وجودك بالخارج.

التشغيل أثناء Timeshift (المشاهدة المؤجلة)

تتوفر الخيارات التالية أثناء تشغيل Timeshift (المشاهدة المؤجلة).

بدء/إيقاف التسجيل

يمكنك تسجيل البرنامج الذي تشاهده.

بدء التسجيل

1 اضغط على **REC (تسجيل)** لبدء التسجيل.

إيقاف التسجيل

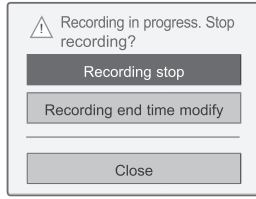

1 اضغط على **REC (تسجيل)** لإيقاف التسجيل.

2 اضغط على أزرار التنقل للانتقال إلى **Recording stop (إيقاف التسجيل)** ثم اضغط على **OK (موافق)**.

ملاحظة

• يمكنك أيضا إيقاف التسجيل بالضغط على **STOP (إيقاف)**.

استخدام وحدة التحكم عن بُعد

يمكنك تشغيل الجزء المحفوظ مؤقتا بعدة طرق أثناء تشغيل Timeshift (المشاهدة المؤجلة).

الوصف	الزر
أثناء التشغيل، اضغط على الزر REW (ترجيع) (◀) أو FF (تقديم) (▶) بشكل متكرر للتسريع. - في كل مرة تضغط على الزر، تزيد سرعة البحث مرحلة (حتى 4 مراحل).	◀ ▶
أثناء التشغيل، اضغط على زر Pause (II) (إيقاف مؤقت). - يتم عرض شاشة الإيقاف المؤقت. - في كل مرة تضغط على زر Pause (II) (إيقاف مؤقت) من شاشة الإيقاف المؤقت، سيتحرك التشغيل شاشة تلو الأخرى (II). - اضغط على زر Pause (II) (إيقاف مؤقت) ثم استخدم زر FF (تقديم) (▶) للتشغيل بالحركة البطيئة (I▶).	II ▶
عند تحريك المؤشر باستخدام زر الانتقال (> <) أثناء التشغيل، ثم الضغط على زر OK (موافق) ، فسيتم تشغيل الشاشة مباشرة على الشاشة الملائمة حيث تم وضع المؤشر. (↶ ↷)	OK, <, > (موافق)
لعرض البث المباشر الحالي، اضغط على زر LIVE TV (التلفزيون المباشر) أثناء التشغيل.	LIVE TV (بث تلفزيوني مباشر)

الجدول

تعديل وقت انتهاء التسجيل

Manual Timer

هذه الوظيفة سهلة التسجيل للتسجيل المحجوز. يتم ضبط ميزة التسجيل باستخدام المؤقت.

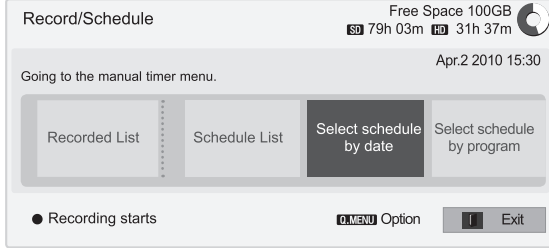

* إن اختيار جدول زمني حسب البرنامج غير متوفر في نيوزلندا.

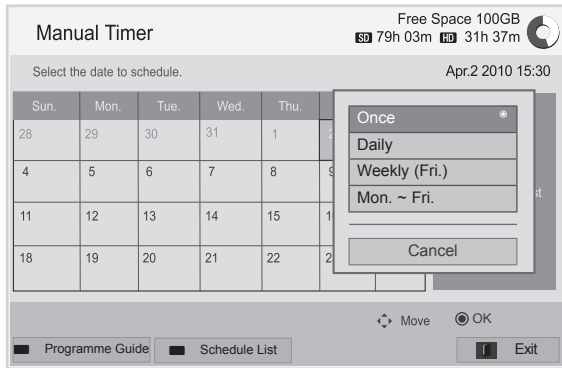

١ بعد توصيل وحدة USB، اضغط على **OK (موافق)**.

٢ اضغط على الزر الأصفر.

٣ اضغط على أزرار التنقل للانتقال إلى **Select schedule by date** (اختيار الجدول الزمني حسب التاريخ) ثم اضغط على **OK (موافق)**.

٤ اضغط على أزرار التنقل للتمرير **select a date** (تحديد تاريخ) ثم اضغط على **OK (موافق)**.

٥ اضغط على أزرار التنقل للانتقال إلى **select repeat option** (تحديد خيار التكرار) ثم اضغط على **OK (موافق)**.

٦ اضغط على أزرار التنقل للانتقال إلى ضبط نوع الجدول، والوقت، والبرنامج ثم اضغط على **OK (موافق)**.

٧ بعد الانتهاء، اضغط على **EXIT (خروج)**.

عند الرجوع إلى القائمة السابقة، اضغط على **BACK (رجوع)**.

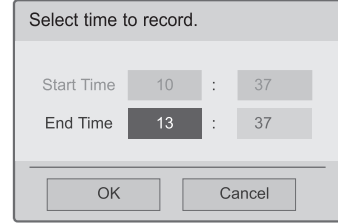
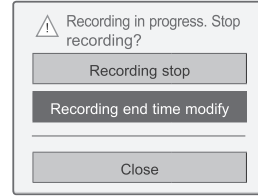

١ اضغط على **REC (تسجيل)** لإيقاف التسجيل.

٢ اضغط على أزرار التنقل للانتقال إلى **Recording end time modify** (تعديل وقت إنهاء التسجيل) واضغط على **OK (موافق)**.

٣ اضغط على أزرار التنقل للانتقال إلى **set the recording end time** واضغط على **OK (موافق)**.

ملاحظة !

- إذا كانت المساحة المتوفرة غير كافية عند التسجيل، فسيتم إيقاف التسجيل تلقائياً.
- لن يتم حفظ التسجيلات التي تقل عن ١٠ ثوان.
- أقصى وقت متوفر للتسجيل هو ٥ ساعات.
- لتوفير مساحة القرص عند تسجيل البث، لا يتم تسجيل البيانات في حالة عدم وجود إشارة.
- لن تبدأ وظيفة التسجيل لأي برنامج محمي بموجب حقوق النسخ.
- قد يختلف الوقت المعروض قليلاً عن الوقت الحقيقي.
- عندما لا توجد إشارة أو مصدر فيلم يتم عرضه، قد يختلف الوقت المعروض قليلاً عن الوقت الحقيقي.

تحذير !

- مواد البث محمية بحقوق الطبع والنشر ويكون تسجيل بعض المواد وتشغيلها مسموحاً بأذن من مالك حقوق الطبع والنشر.
- تكون تسجيلات الصوت والفيديو التي تجربها باستخدام هذا المسجل لاستخدامك الشخصي فقط. ولا يمكنك بيعها أو إعارتها أو تأجيرها إلى أشخاص آخرين.

الوصف	القائمة
تعديل محتويات Start date (تاريخ البدء) // End time (وقت البدء) // Start time (وقت الإنهاء) // Title (عنوان) // Repeat (تكرار). يجب الضغط على الزر BACK (رجوع) لحفظ المحتويات التي تم تعديلها. هذه الميزة معطلة في التذكير بالمشاهدة المحجوزة.	Modify
حذف العنصر المحدد في القائمة.	Delete
حذف جميع العناصر في القائمة.	Delete All
إغلاق القائمة المنبثقة.	Close

Schedule List

تستخدم هذه الوظيفة لعرض البرنامج المجدول. يمكن تخزين ما يصل إلى ٣٠ برنامجاً.

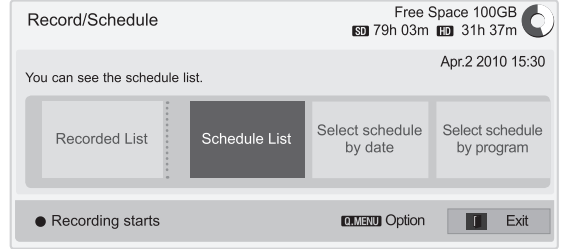

تهيئة قائمة الجدولة

هذه الوظيفة لإعادة ضبط قائمة الجدولة.

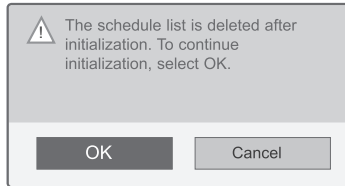
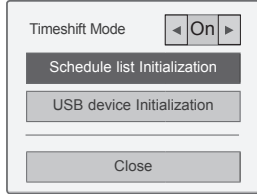

* إن اختيار جدول زمني حسب البرنامج غير متوفر في نيوزلندا.

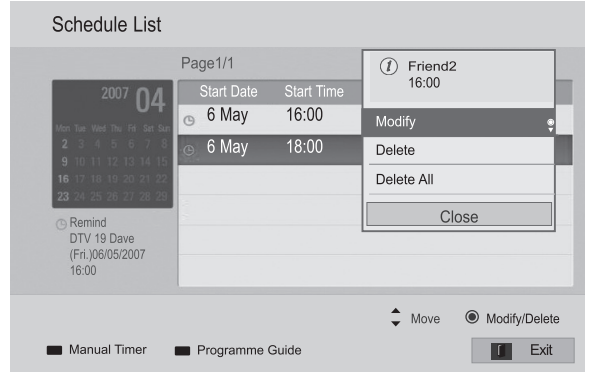

١ بعد توصيل وحدة USB، اضغط على **OK** (موافق).

٢ اضغط على الزر الأصفر.

٣ اضغط على أزرار التنقل للانتقال إلى Schedule List قائمة الجدولة) ثم اضغط على **OK** (موافق).

٤ اضغط على أزرار التنقل لتحديد البرنامج المطلوب ثم اضغط على **OK** (موافق).

٥ بعد الانتهاء، اضغط على **EXIT** (خروج).

عند الرجوع إلى القائمة السابقة، اضغط على **BACK** (رجوع).

١ بعد توصيل وحدة USB، اضغط على **OK** (موافق).

٢ اضغط على الزر الأصفر لعرض قائمة خيارات DVR واضغط على **Q.MENU** (القائمة السريعة).

٣ اضغط على أزرار التنقل للانتقال إلى **Schedule list Initialization** (تهيئة قائمة الجدولة) ثم اضغط على **OK** (موافق).

٤ اضغط على أزرار التنقل للانتقال إلى **OK** (موافق) ثم اضغط على **OK** (موافق). تبدأ **Schedule List Initialization** (تهيئة قائمة الجدولة).

٥ بعد الانتهاء، اضغط على **EXIT** (خروج).

عند الرجوع إلى القائمة السابقة، اضغط على **BACK** (رجوع).

Programme Guide

ملاحظة !

• يتعذر تسجيل البرامج المحمية بموجب حقوق النسخ.

① Program with copy protection : failed to record.

- عند التسجيل من مصدر خارجي رديء الجودة فلن تكون جودة التسجيل مثالية.
- أقصى وقت متوفر للتسجيل اليومي ٥ ساعات بحد أقصى ودقيقتين بحد أدنى.
- عند إرسال محطة بث معلومات توقيت خاطئة، فقد يفشل التسجيل المحجوز.
- في حالة ضبط برامج مختلفة لنفس الوقت للتسجيل في وقت التشغيل والتسجيل المحجوز، يتم تشغيل هذا التلفزيون لبرنامج التسجيل المحجوز.
- في حالة إيقاف تشغيل الطاقة أثناء التسجيل، فقد لا يتم حفظ البرنامج الجاري تسجيله. ومن ثم يجدر بك الضغط على زر **STOP (إيقاف)** والتحقق من قائمة الحجز/التسجيل، ثم إيقاف الطاقة.
- لا يمكن حجز التسجيل لمدة أقل من ١٠ ثوان.
- ولأن عنوان البرنامج المطلوب تسجيله/التذكير به ووقته مبنيين على المعلومات المنقولة من محطة البث، فقد يختلفان عن العنوان والوقت الفعلين بناء على موقف محطة البث.
- قد يختلف وقت التسجيل بناء على درجة دقة إشارة الإدخال أو سعة محرك أقراص USB الثابت.
- وعند حلول وقت بدء التسجيل المحجوز وفي حالة إيقاف تشغيل التلفزيون، فإن التلفزيون يقوم بتشغيل الطاقة للوحدة اللازمة للتسجيل ويتابع الحجز.
- وعند حلول وقت بدء التسجيل المحجوز ووجود تسجيل مباشر قيد التقدم، فسيتم إيقاف تسجيل البرنامج الجاري تسجيله ويتم حفظه، ثم تتم متابعة التسجيل المحجوز.
- في حالة فصل التلفزيون مرة أو إطفاءه، فلن يعمل التسجيل المحجوز.

* لا يتوفر Programme Guide في نيوزلندا.

هذه الوظيفة سهلة التسجيل للتسجيل المحجوز. (راجع "دليل البرامج الإلكترونية (EPG)")

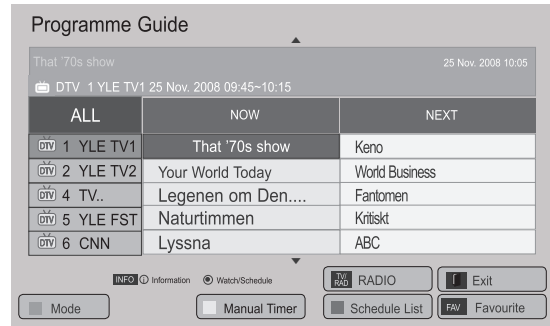
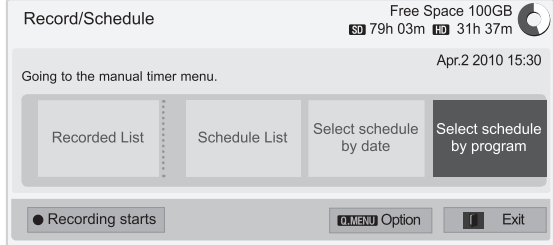

١ بعد توصيل وحدة USB، اضغط على **OK (موافق)**.

٢ اضغط على الزر الأصفر.

٣ اضغط على أزرار التنقل للانتقال إلى **Select schedule by programme** (تحديد الجدول حسب البرنامج) ثم اضغط على **OK (موافق)**.

٤ اضغط على أزرار التنقل للتمرير إلى **select a**

programme (تحديد برنامج) ثم اضغط على **OK (موافق)**.

٥ بعد الانتهاء، اضغط على **EXIT (خروج)**.

عند الرجوع إلى القائمة السابقة، اضغط على **BACK (رجوع)**.

ملاحظة



- في حالة وجود قطاع تالف في القرص، يمكن حذف جزء من عناصر قائمة التسجيل أو جميعها.
- أقصى عدد من التسجيلات في قائمة التسجيل هو ٢٠٠. عندما يبلغ العدد في قائمة التسجيل ٢٠٠، فلن تتمكن من تسجيل المزيد.
- عند تشغيل مدة التسجيل كاملة، ستنظّل الشاشة في حالة توقف لمدة ١٠ ثوان ثم تنتهي التشغيل تلقائياً.
- يمكن تشغيل التسجيل حتى أثناء التسجيل المسجل/المحجوز.
- أثناء تشغيل التسجيل، يمكن أن يصدر القرص الثابت مستوى معيناً من الضوضاء.
- وهذه الضوضاء ليست لها صلة بأداء المنتج أو موثوقيته ومن الطبيعي لمحرك الأقراص الثابت أن يصدر مستوى معيناً من الضوضاء.
- لا يمكن تشغيل البرنامج المسجل على تلفزيون آخر اتباعاً لسياسة حقوق النشر. إذا حاولت تشغيل برنامج مسجل على تلفزيون آخر، فسترى شاشة سوداء.

التلفزيون المُسجل

يمكنك عرض لائحة البرامج المسجلة في لحظة سريعة. يمكن تشغيل البرامج المسجلة المخزنة في وحدة USB.

لائحة برامج التلفزيون المسجلة

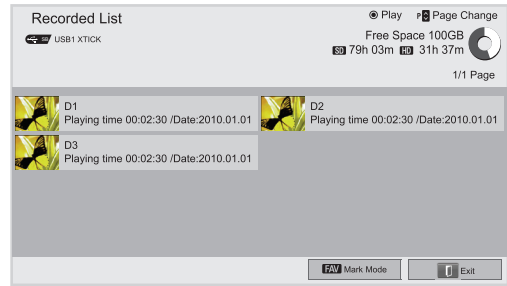
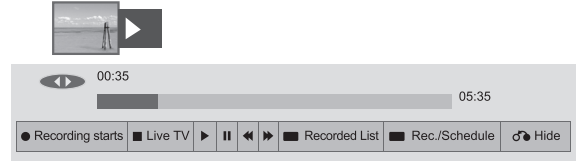

- ١ بعد توصيل وحدة USB، اضغط على زر OK (موافق).
- ٢ اضغط على الزر الأخضر لتحديد Recorded List (لائحة البرامج المسجلة).
- ٣ اضغط على أزرار التنقل للوصول إلى برنامج مسجل ثم اضغط على OK (موافق).
- ٤ بعد الانتهاء، اضغط على EXIT (خروج). عند الرجوع إلى القائمة السابقة، اضغط على BACK (رجوع).

تشغيل البرامج المسجلة

يمكنك تشغيل برنامج محدد من لائحة البرامج المسجلة.

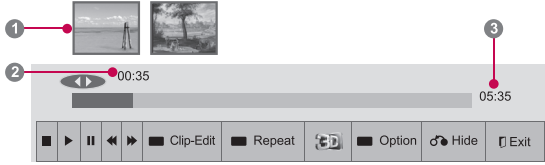

- ١ بعد توصيل وحدة USB، اضغط على زر **OK** (موافق).
- ٢ اضغط على الزر الأخضر لتحديد **Recorded List** (لائحة البرامج المسجلة).
- ٣ اضغط على أزرار التنقل للوصول إلى برنامج مسجل ثم اضغط على **OK** (موافق).
- ٤ اضغط على الزر الأخضر لتحديد **Option** (خيارات) ثم اضغط على **OK** (موافق).
- ٥ بعد الانتهاء، اضغط على **EXIT** (خروج). عند الرجوع إلى القائمة السابقة، اضغط على **BACK** (رجوع).

الوصف	القائمة
لاستئناف التشغيل من نقطة التوقف السابقة.	Play on previous playtime (التشغيل من وقت التشغيل السابق).
لتشغيل البرامج المسجلة المحددة.	Play from the start (تشغيل من البداية)
لإعادة تسمية البرنامج.	Rename (إعادة تسمية)
لحذف البرنامج.	Delete (حذف)

Mark Mode (وضع التحديد)

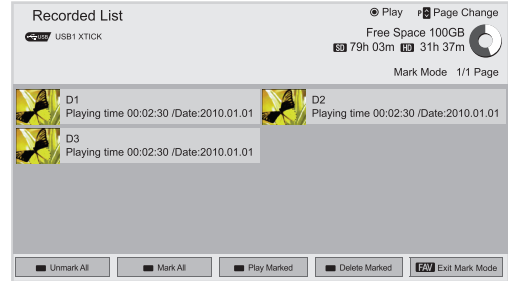

- ١ بعد توصيل وحدة USB، اضغط على زر **OK** (موافق).
- ٢ اضغط على الزر الأخضر لتحديد **Recorded List** (لائحة البرامج المسجلة).
- ٣ اضغط على **FAV** (المفضلة) لتمييز البرنامج المسجل المطلوب.
- ٤ اضغط على أزرار التنقل لتحديد البرنامج المسجل المطلوب.
- ٥ اضغط على الزر الأصفر لتشغيل البرنامج المسجل المحدد.

الوصف	الزر
Unmark All (إلغاء تمييز الكل): تغيير البرامج المسجلة المحددة إلى برامج مسجلة غير محددة.	الزر الأحمر
Mark All (تمييز الكل): تمييز كافة البرامج المسجلة في القائمة.	الزر الأخضر
Play Marked (تشغيل المحدد): لتشغيل أول برنامج محدد. عند الانتهاء من تشغيل البرامج المسجلة، يتم تشغيل البرنامج المحدد التالي تلقائياً.	الزر الأصفر
Delete Marked (حذف المحدد): لحذف البرامج المسجلة المحددة.	الزر الأزرق
للخروج من وضع المحددة.	FAV (المفضلة)

استخدام وحدة التحكم عن بُعد

يمكنك ضبط طرق مختلفة أثناء تشغيل البرنامج المسجل.

الوصف	الزر
أثناء التشغيل، اضغط على الزر REW (ترجيع) أو FF (تقديم) بشكل متكرر للتسريع. - في كل مرة تضغط على الزر، تزيد سرعة البحث مرحلة (حتى 4 مراحل).	◀ ▶
الزر الأخضر Option (خيارات): اضغط على الزر الأخضر لإدخال ضوابط الصوت والفيديو للملفات المسجلة.	
الزر الأصفر تعدّل المقطع: اضغط على الزر الأصفر عند نقطة البداية في الموضع حيث تريد ضبط الفاصل الزمني لتعديل المقطع واضغط عليه مرة أخرى عند نقطة الانتهاء. للحفظ، اضغط على Yes (نعم). - يتم عرض بداية الفاصل الزمني لتعديل المقطع كـ بينما يتم عرض نهاية الفاصل الزمني لتعديل المقطع كـ في شريط تقدم التسجيل بالجزء السفلي من الشاشة. يمكن ضبط بداية الفاصل الزمني لتعديل المقطع ونهايته في اتجاه الأمام أو الخلف. - لا يمكن حفظ الفاصل الزمني أقل من 10 ثوان.	
الزر الأزرق Repeat (تكرار): اضغط على الزر الأزرق عند نقطة البداية في الموضع حيث تريد ضبط الفاصل الزمني للتكرار واضغط عليه مرة أخرى عند نقطة الانتهاء. لإلغاء تشغيل تكرار الفاصل الزمني، اضغط على الزر الأزرق مرة أخرى. A يتم عرض بداية الفاصل الزمني للتكرار كـ بينما يتم عرض نهاية الفاصل الزمني للتكرار كـ في شريط تقدم التسجيل بالجزء السفلي من الشاشة. يمكن ضبط بداية الفاصل الزمني للتكرار ونهايته في اتجاه الأمام أو الخلف. لا يمكن ضبط الفاصل الزمني لأقل من 10 ثوان. - عند إلغاء الفاصل الزمني للتكرار، يعود الجهاز للتشغيل العادي من نقطة انتهاء الفاصل الزمني.	
أثناء التشغيل، اضغط على الزر Pause (إيقاف مؤقت) (II). - يتم عرض شاشة الإيقاف المؤقت. - في كل مرة تضغط على زر Pause (إيقاف مؤقت) (II) من شاشة الإيقاف المؤقت، سيتحرك العرض شاشة بشاشة (II ▶). - اضغط على زر Pause (إيقاف مؤقت) (II) ثم استخدم زر FF (تقديم) (▶▶) للتشغيل بالحركة البطيئة (I ▶). - إذا لم تقم بالضغط على أي زر لمدة 10 دقائق بعد الإيقاف المؤقت، فسيعود الجهاز للتشغيل العادي.	II ▶▶
عند تحريك المؤشر باستخدام زر التنقل (<) أثناء التشغيل، تم الضغط على الزر OK (موافق)، سيتم تشغيل الشاشة مباشرة على الشاشة الملائمة حيث تم وضع المؤشر. (↶, ↷)	<, >, OK (موافق)
يستخدم لعرض الفيديو ثلاثي الأبعاد.	3D (ثلاثي الأبعاد) (الطرازات ثلاثية الأبعاد فقط)

"شريط التقدم"؟

تشير هذه الوظيفة إلى ما يتوفر من البرنامج المسجل للمعاينة، بالإضافة إلى الموضع الحالي للمعرض على الشاشة وللبث المباشر.

1 معاينة

2 الموضع الحالي ووقت التقدم في التشغيل

3 وقت التقدم الإجمالي للبرنامج المسجل

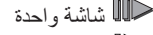
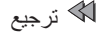

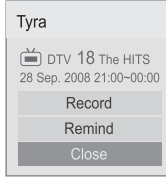

وظيفة EPG (دليل البرامج الإلكتروني) (في الوضع الرقمي)

هذه الميزة معطلة في نيوزلندا.

Record (تسجيل): يظهر إطار منبثق لضوابط التسجيل.	OK (موافق)
Remind (تذكير): محجوز.	^ v
لتحديد وضع ضبط Timer Record/Remind (تسجيل/تذكير المؤقت).	

يتميز هذا النظام بدليل البرنامج الإلكتروني (EPG) لمساعدتك على التنقل خلال جميع خيارات المشاهدة الممكنة. يوفر دليل البرامج الإلكتروني (EPG) معلومات مثل لوائح البرامج ومواعيد البدء والانتهاج لجميع الخدمات المتاحة. علاوة على ذلك، عادة ما تتوفر معلومات تفصيلية حول البرنامج في دليل البرامج الإلكتروني (EPG) (سيختلف مدى التوفر وقدر تفاصيل البرامج بحسب جهة البث المعنية).

يمكن استخدام هذه الوظيفة فقط عند بث معلومات دليل البرامج الإلكتروني (EPG) من قبل شركات البث.

يعرض دليل البرامج الإلكتروني (EPG) تفاصيل البرنامج لمدة 8 أيام مقبلة.

يجب ضبط Clock (الساعة) في قائمة Time (الوقت) قبل استخدام وظيفة EPG (دليل البرامج الإلكتروني).

تشغيل/إيقاف تشغيل دليل البرامج الإلكتروني (EPG)

1 اضغط على **GUIDE** (الدليل) لتشغيل أو إيقاف تشغيل EPG (دليل البرامج الإلكتروني).

تحديد برنامج

1 اضغط على أزرار التنقل أو **P** ^ v لتحديد البرنامج المطلوب.

Programme Guide		
ALL	NOW	NEXT
DTV 1 YLE TV1	That '70s show	Keno
DTV 2 YLE TV2	Your World Today	World Business
DTV 4 TV..	Legenen om Den....	Fantomen
DTV 5 YLE FST	Naturtimmen	Kritiskt
DTV 6 CNN	Lyssna	ABC

INFO Information WatchSchedule RADIO Exit Mode Manual Timer Schedule List FAV Favourite



• اضغط على **INFO** (معلومات) لعرض معلومات البرنامج الحالي.

يُعرض مع برامج التلفزيون أو التلفزيون الرقمي.	TV
يُعرض مع برنامج الراديو.	RADIO
يُعرض مع برنامج MHEG.	MHEG
يُعرض مع برنامج HE-AAC.	HE-AAC
نسبة العرض إلى الطول للبرنامج الجاري بثه.	4:3
نسبة العرض إلى الطول للبرنامج الجاري بثه.	16:9
يُعرض مع برنامج نصوص المعلومات.	INFO
يُعرض مع برنامج الترجمة.	CC
يُعرض مع البرنامج المشفر.	CR
يُعرض مع برامج Dolby Digital.	D
يُعرض مع برنامج Dolby Digital PLUS.	D+
معدل دقة البرنامج الجاري بثه	576i/p, 720p, 1080i/p
يعرض معلومات البرنامج التالي.	<
يعرض معلومات البرنامج الأخرى.	^ v

وضع تغيير التاريخ

الوصف	الزر
إيقاف وضع ضبط التاريخ.	الزر الأخضر
	✓
لتغيير إلى التاريخ المحدد.	الزر الأصفر
	OK
لتحديد تاريخ.	< >
إيقاف دليل البرامج الإلكتروني (EPG).	الزر الأزرق
	GUIDE (الدليل) EXIT (خروج)

صندوق الوصف الممتد

الوصف	الزر
لتشغيل المعلومات التفصيلية أو إيقافها.	INFO (معلومات)
للتنقل ضمن النصوص لأعلى/لأسفل.	^ v
لتحديد وضع ضبط Timer Record/Remind (تسجيل/تذكير المؤقت).	< >
إيقاف دليل البرامج الإلكتروني (EPG).	الزر الأزرق
	GUIDE (الدليل) EXIT (خروج)

وضع دليل NOW/NEXT (الآن/التالي)

يمكنك عرض برنامج يجري بثه حالياً وآخر مجدول ليلتبعه.

الوصف	الزر
لتغيير وضع دليل البرامج الإلكتروني (EPG).	الزر الأحمر
للدخول إلى وضع Manual Timer (مؤقت يدوي).	الزر الأصفر
للدخول إلى وضع Schedule List (قائمة الجدولة).	الزر الأزرق
عند تحديد "NOW" (الحالي)، يتم الانتقال إلى البرنامج المحدد ويختفي EPG (دليل البرامج الإلكتروني). عند تحديد "NEXT" (التالي)، يظهر إطار منبثق للحجز.	OK (موافق)
لتحديد البرنامج NOW أو NEXT.	< >
لتحديد Broadcast Programme (برنامج البث).	^ v
للتنقل لصفحة أعلى/لأسفل.	^ v P
إيقاف دليل البرامج الإلكتروني (EPG).	GUIDE (الدليل)
	BACK (رجوع) EXIT (خروج)
لتحديد برنامج DTV (التلفزيون الرقمي) أو RADIO (الراديو).	TV/RAD (التلفزيون/الراديو)
لتشغيل المعلومات التفصيلية أو إيقافها.	INFO (معلومات)
لتغيير وضع دليل Favourite (المفضلة).	FAV (المفضلة)

وضع الدليل لمدة ٨ أيام

الوصف	الزر
لتغيير وضع دليل البرامج الإلكتروني (EPG).	الزر الأحمر
للتنقل إلى وضع ضبط Date (التاريخ).	الزر الأخضر
للدخول إلى وضع Manual Timer (مؤقت يدوي).	الزر الأصفر
للدخول إلى وضع Schedule List (قائمة الجدولة).	الزر الأزرق
عند تحديد "Currently broadcasting programme" (البرنامج الجاري بثه حالياً)، يتم الانتقال إلى البرنامج المحدد ويختفي دليل البرامج الإلكتروني (EPG). عند تحديد "Future broadcasting programme" (البرنامج الذي سيتم بثه لاحقاً)، يظهر إطار منبثق للحجز.	OK (موافق)
لتحديد برنامج.	< >
لتحديد Broadcast Programme (برنامج البث).	^ v
للتنقل لصفحة أعلى/لأسفل.	^ v P
إيقاف دليل البرامج الإلكتروني (EPG).	GUIDE (الدليل)
	BACK (رجوع) EXIT (خروج)
لتحديد برنامج DTV (التلفزيون الرقمي) أو RADIO (الراديو).	TV/RAD (التلفزيون/الراديو)
لتشغيل المعلومات التفصيلية أو إيقافها.	INFO (معلومات)
لتغيير وضع دليل Favourite (المفضلة).	FAV (المفضلة)

نصوص المعلومات في الخدمات الرقمية

- ١ اضغط على الزر الرقمي أو P ٨ v لتحديد خدمة معينة تبث مجموعة نصوص المعلومات الرقمية.
- ٢ اضغط على زر TEXT أو الزر الملون لتشغيل نصوص المعلومات.
- ٣ اتبع الإشارات على نصوص المعلومات الرقمية وانتقل إلى الخطوة التالية بالضغط على زر TEXT (التالي)، أو OK (موافق)، أو أزرار الأرقام أو أزرار التنقل، أو الأزرار الحمراء، أو الأزرار الخضراء، أو الأزرار الصفراء، أو الأزرار الزرقاء أو أزرار الأرقام وإلخ.
- ٤ اضغط على TEXT (النص) أو الزر الملون لإيقاف تشغيل نصوص المعلومات الرقمية والعودة إلى مشاهدة التلفزيون. قد تسمح لك بعض الخدمات بالوصول إلى خدمات النصوص بالضغط على الزر الأحمر.

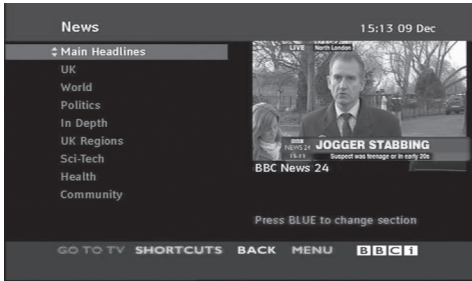

مجموعة خبراء تشفير معلومات الوسائط المتعددة والوسائط الفائقة (MHEG) (في الوضع الرقمي)

هذه الميزة ليست متوفرة في كل البلدان.

يمكنك التلفزيون وصولاً إلى نصوص المعلومات الرقمية التي تحسنت إلى حد كبير في مختلف النواحي، مثل النصوص والرسومات، إلخ. يمكن لنصوص المعلومات الرقمية الوصول إلى خدمات نصوص المعلومات الرقمية الخاصة والخدمات المحددة التي تبث نصوص المعلومات الرقمية.

نصوص المعلومات ضمن الخدمات الرقمية

- ١ اضغط على الزر الرقمي أو P ٨ v لتحديد خدمة رقمية تبث مجموعة نصوص المعلومات الرقمية.
- ٢ اتبع الإشارات على نصوص المعلومات الرقمية وانتقل إلى الخطوة التالية بالضغط على زر TEXT (التالي)، أو OK (موافق)، أو أزرار التنقل، أو الأزرار الحمراء، أو الأزرار الخضراء، أو الأزرار الصفراء، أو الأزرار الزرقاء أو أزرار الأرقام وإلخ.
- ٣ لتغيير خدمة نصوص المعلومات الرقمية، قم بتحديد خدمة مختلفة بالضغط على الزر الرقمي أو الزر P ٨ v.



تحديد برنامج

- ١ اضغط على أزرار التنقل لمعاينة معلومات Broadcast Programme (برنامج البث).
- ٢ اضغط على أزرار التنقل للتغيير إلى القناة المطلوبة.
- ٣ اضغط على OK لإزالة MHEG بعد الانتقال إلى قناة محددة.



تتوفر هذه الميزة في نيوزلندا فقط.

- في نيوزلندا، يؤدي الضغط على المفتاح Guide (الدليل) إلى عرض الدليل الإلكتروني لبرامج مجموعة خبراء تشفير معلومات الوسائط المتعددة والوسائط الفائقة (MHEG EPG) الذي توفره نيوزلندا على الشاشة.

يتميز هذا النظام بمعيار مجموعة خبراء تشفير معلومات الوسائط المتعددة والوسائط الفائقة (MHEG) لمساعدتك على التنقل خلال جميع خيارات المشاهدة الممكنة.



• اضغط على **INFO (معلومات)** لعرض معلومات البرنامج الحالي.

وضع لائحة البرامج

الوصف	الزر
لتحديد Broadcast Programme Information (معلومات برنامج البث).	^ v
لتحديد القناة.	< >
للتغيير إلى Next Week (الأسبوع التالي) أو Previous Day (اليوم السابق).	الزر الأصفر
للتغيير إلى Next Day (اليوم التالي) أو Today (اليوم).	الزر الأزرق
ستختفي MHEG بعد الانتقال إلى القناة المحددة.	OK (موافق)
للتغيير إلى وضع Now (الحالي)/Next (التالي).	GUIDE (الدليل)
لإيقاف تشغيل MHEG.	BACK (رجوع)
لتشغيل المعلومات التفصيلية أو إيقافها.	INFO (معلومات)

وضع دليل NOW/NEXT (الآن/التالي)

يمكنك عرض قناة يجري بثها حالياً وأخرى مجدولة لتتبعها.

الوصف	الزر
لتحديد القناة المطلوبة.	^ v
ستختفي MHEG بعد الانتقال للقناة المحددة.	OK (موافق)
للتغيير إلى وضع Listing (السرد).	GUIDE (الدليل)
لإيقاف تشغيل MHEG.	BACK (رجوع)
لتشغيل المعلومات التفصيلية أو إيقافها.	INFO (معلومات)

يُعرض مع برامج التلفزيون أو التلفزيون الرقمي.	TV
يُعرض مع برنامج الراديو.	Radio
يُعرض مع برنامج MHEG.	MHEG
يُعرض مع برامج HE-AAC.	HE-AAC
نسبة العرض إلى الطول للبرنامج الجاري بثه.	4:3
نسبة العرض إلى الطول للبرنامج الجاري بثه.	16:9
يُعرض مع برنامج نصوص المعلومات.	Text
يُعرض مع برنامج الترجمة.	CC
يُعرض مع البرنامج المشفر.	CR
يُعرض مع برامج Dolby Digital.	D
يُعرض مع برنامج Dolby Digital PLUS.	D+
معدل دقة البرنامج الجاري بثه	576i/p, 720p, 1080i/p
يعرض معلومات البرنامج التالي.	<
يعرض معلومات البرنامج الأخرى.	^ v

تشغيل/إيقاف تشغيل MHEG

- ١ اضغط على GUIDE (الدليل) لتشغيل MHEG أو إيقاف تشغيله.

الصور ثلاثية الأبعاد (بالنسبة للتلفزيون ثلاثي الأبعاد)

التقنية ثلاثية الأبعاد

يمكن لهذا التلفزيون عرض صور ثلاثية الأبعاد عبر بث ثلاثي الأبعاد أو عند توصيله بجهاز متوافق، مثل مشغل Blu-ray ثلاثي الأبعاد. يجب على المشاهد وضع نظارات ثلاثية الأبعاد متوافقة لرؤية هذه الصور بتنسيق ثلاثي الأبعاد.

تحذير!

- ننصح بالمحافظة على مسافة لا تقل عن ضعف طول الشاشة القطري عند مشاهدة ملفات فيديو ثلاثية الأبعاد.
- لمشاهدة التلفزيون في وضع ثلاثي الأبعاد، عليك أن تضع النظارات ثلاثية الأبعاد. للحصول على أفضل النتائج، عليك وضع نظارات ثلاثية الأبعاد تحمل علامة LG التجارية. قد لا يتم عرض الصور ثلاثية الأبعاد بشكل صحيح عند استخدام نظارات ثلاثية الأبعاد تحمل علامة تجارية أخرى. يرجى مراجعة دليل النظارات ثلاثية الأبعاد للحصول على تعليمات حول كيفية استخدام النظارات ثلاثية الأبعاد.
- عند مشاهدة الصور ثنائية الأبعاد، يوصى بنزع النظارات ثلاثية الأبعاد. قد تشاهد صوراً مشوهة عند مشاهدة الصور ثنائية الأبعاد باستخدام النظارات ثلاثية الأبعاد.
- إذا تمت مشاهدة الصور ثلاثية الأبعاد بشكل قريب جداً أو لفترة زمنية طويلة، فقد يؤدي ذلك إلى إلحاق الضرر ببصرك.
- يمكن أن تتسبب مشاهدة التلفزيون أو ممارسة ألعاب الفيديو التي تتضمن صوراً ثلاثية الأبعاد باستخدام النظارات ثلاثية الأبعاد لفترة زمنية طويلة في الشعور بالنعاس أو الصداع أو في إرهاقك وأو إرهاق عينيك. إذا ما شعرت بصداع، أو بالإجهاد أو بالنعاس، فتوقف عن مشاهدة التلفزيون وخذ قسطاً من الراحة.
- يجب على النساء الحوامل وكبار السن ومرضى القلب أو الأشخاص الذين يعانون من الشعور بالنعاس المتكرر تجنب مشاهدة التلفزيون ثلاثي الأبعاد.
- فقد تتسبب بعض مشاهد الفيديو ثلاثي الأبعاد في أن تتجنب بعض الصور في الفيديو أو تتفادها. وبالتالي، من الأفضل ألا تشاهد تلفزيون ثلاثي الأبعاد بالقرب من الأشياء القابلة للكسر أو أي أشياء يمكن أن تسقط بسهولة.
- الرجاء منع الأطفال الذين لم يتجاوزون الخامسة من مشاهدة التلفزيون ثلاثي الأبعاد. إذ قد يؤثر ذلك في تطور حاسة الرؤية لديهم.
- تحذير بخصوص النوبة المرضية المرتبطة بالتحسس الضوئي: قد يعاني بعض المشاهدين من نوبة مرضية أو صرع عند تعرضهم لعوامل معينة، بما في ذلك النور الوامض أو الصورة كما في التلفزيون أو ألعاب الفيديو. إن كان لديك أو لدى أحد أفراد أسرتك تاريخ مرضي كداء الصرع أو النوبات المرضية،

فالرجاء استشارة طبيبك المعالج قبل مشاهدة التلفزيون ثلاثي الأبعاد.

وقد تحدث أعراض معينة أيضاً في ظروف غير محددة ومن دون أي تاريخ مرضي سابق. إن عانيت من أي من الأعراض التالية فتوقف عن مشاهدة الصور ثلاثية الأبعاد فوراً واستشر الطبيب: الدوار أو الدوخة البسيطة، أو السلاسة البصرية أو الرؤية المشوشة، أو عدم استقرار الحاسة البصرية أو الوجه، كرفرفة العين أو انقباض العضلات أو حدوث تصرف غير واع، أو التشنج، أو فقدان الوعي، أو الاضطراب، أو فقدان الحس بالاتجاه، أو التقلص العضلي أو الغثيان. ويجب على الأهل مراقبة أولادهم، بما في ذلك المراهقين، للتأكد من عدم ظهور هذه الأعراض لديهم إذ أنهم قد يكونون أكثر عرضة لتأثيرات مشاهدة التلفزيون ثلاثي الأبعاد.

• يمكن التقليل من مخاطر النوبات المرضية المتعلقة بالتحسس الضوئي باتباع الإجراءات التالية.

- « خذ فترات استراحة متكررة أثناء مشاهدة التلفزيون ثلاثي الأبعاد.
- « بالنسبة للأشخاص الذين يختلف نظرهم من عين إلى أخرى، فيجب عليهم مشاهدة التلفزيون بعد اتخاذ تدابير تصحيح الرؤية.
- « شاهد التلفزيون بحيث تكون عينك على نفس مستوى الشاشة ثلاثية الأبعاد وتجنب الجلوس بشكل قريب جداً من التلفزيون.
- « لا تشاهد الصور ثلاثية الأبعاد عند الشعور بالتعب أو المرض، وتجنب مشاهدة الصور ثلاثية الأبعاد لفترة زمنية طويلة.
- « لا تضع النظارات ثلاثية الأبعاد لأي غرض آخر باستثناء عرض صور ثلاثية الأبعاد على جهاز تلفزيون ثلاثي الأبعاد.
- « قد يشعر بعض المشاهدين بالتشوش بعد مشاهدة التلفزيون ثلاثي الأبعاد. ولذلك، بعد مشاهدة التلفزيون ثلاثي الأبعاد، خذ بعض الوقت لاستعادة توازنك قبل التحرك.

عند استخدام النظارات ثلاثية الأبعاد

تنبيه

- لا تستخدم النظارات ثلاثية الأبعاد بدلا من النظارات التصحيحية أو النظارات الشمسية أو النظارات الواقية.
- لا تخزن النظارات ثلاثية الأبعاد في أماكن حارة أو باردة.
- لا تسقط أشياء على النظارات ثلاثية الأبعاد. لا تسقط النظارات أو تنثنيها.
- نظرا لأن عدسات النظارات ثلاثية الأبعاد قابلة للخدش بسهولة، تأكد من تنظيفها باستخدام قطعة قماش ناعمة فقط. عليك نفض أي غبار قبل استخدام قطعة القماش بما أن النظارات قابلة للخدش بسهولة.
- قد يفشل الاتصال إذا كانت النظارات بالقرب من أجهزة إلكترونية تستخدم نفس النطاق الترددي (٢,٤ جيجا هرتز)، مثل فرن ميكروويف أو جهاز شبكة LAN.

ملاحظة



(الطرازات **47/55LW77**، **47/55LZ96**،
50/60PZ57، **50/60PZ95** فقط)

- بعد تشغيل جهاز التلفزيون، فقد يحتاج لوضع ثوانٍ للمعايرة.
- إذا كان ثمة عائق بين التلفزيون والنظارات ثلاثية الأبعاد، فقد لا يتم عرض الصور ثلاثية الأبعاد بشكل صحيح.
- لا تستخدم التلفزيون بالقرب من الأجهزة الإلكترونية الأخرى والأجهزة العاملة بالتردد اللاسلكي.
- وعلاوة على ذلك، فقد لا يتم عرض الصور ثلاثية الأبعاد إذا تم عرضها أثناء الاستلقاء.
- قد تحتاج إلى بعض الوقت لتتمكن من رؤية الصور ثلاثية الأبعاد إذا أزحت نظرك عن التلفزيون ثم نظرت مجدداً إلى البرنامج ثلاثي الأبعاد.
- قد يومض التلفاز قليلاً إذا تم عرض الصور ثلاثية الأبعاد في ظل ضوء الفلورسنت. يوصى في هذه الحالة بإطفاء المصابيح أو خفتها. (تلفزيون البلازما فقط)

ملاحظة



- إذا تغير البث العادي للتلفاز ثلاثي الأبعاد في المستقبل ولم يكن معتمداً من قبل هذا التلفاز، فقد تحتاج إلى جهاز استقبال منفصل مثل جهاز Set-top-box.

نطاق عرض الصور ثلاثية الأبعاد

(الطرازات 47/55LW77**، 47/55LZ96**، 50/60PZ57**، 50/60PZ95** فقط)

إن حجم التلفزيون، وزاوية العرض وظروف أخرى قد تغير من مسافة العرض وزاوية العرض.

مسافة العرض	المسافة القصوى للعرض
من ٢ م إلى ٧ م	١٠ م

عرض الصور ثلاثية الأبعاد

- ١ قم بتشغيل الفيديو الذي تم إنشاؤه في الوضع 3D (ثلاثي الأبعاد).
- ٢ اضغط على **3D (ثلاثي الأبعاد)** لمشاهدة الصور ثلاثية الأبعاد.
- ٣ ضع النظارات ثلاثية الأبعاد.
- ٤ اضغط على أزرار التنقل للانتقال إلى **OK (موافق)** ثم اضغط على **OK (موافق)**.
- ٥ اضغط على أزرار التنقل للانتقال إلى الشكل ثم اضغط على **OK (موافق)**. (راجع "الوضع ثلاثي الأبعاد المعتمد")

الوصف	الوضع
للتغيير من الوضع ثنائي الأبعاد إلى ثلاثي الأبعاد. تبدو ملفات الفيديو المحولة من ثنائية الأبعاد إلى ثلاثية الأبعاد أقل واقعية من العناوين التي تم إنتاجها أصلاً كملفات فيديو ثلاثية الأبعاد.	2D » 3D
	Side by Side (جانب إلى جانب)
	Top & Bottom (علوي وسفلي)
	Checker Board (لوحة مربعات)
	Frame Sequential (متوالي)

- ٦ اضغط على زر 3D (ثلاثي الأبعاد) لتحديد **2D Off** (إيقاف تشغيل 2D) أو **3D Off** (إيقاف تشغيل 3D).

الوصف	الخيار
لعرض الصور في وضع ثنائي الأبعاد بدون التأثيرات ثلاثية الأبعاد.	3D (ثلاثي الأبعاد) ← 2D (ثنائي الأبعاد)
لعرض الصور بالتنسيق الأصلي.	3D Off (إيقاف تشغيل 3D)
لعرض الصور في الوضع ثلاثي الأبعاد.	2D (ثلاثي الأبعاد) ← 3D (ثنائي الأبعاد)
لإغلاق الإطار المنبثق.	Cancel (الغاء)

ضبط الصور ثلاثية الأبعاد

Set Video (ضبط الفيديو)

يتيح لك تغيير ضوابط الفيديو. (راجع "ضوابط القائمة PICTURE (صورة)".)

Set Audio (ضبط الصوت)

يتيح لك تغيير ضوابط الصوت. (راجع "ضوابط القائمة AUDIO (صوت)".)

- 1 اضغط على **3D OPTION** (خيار الوضع ثلاثي الأبعاد) أثناء عرض الصور ثلاثية الأبعاد. سيظهر إطار منبثق.
- 2 اضغط على أزرار التنقل للانتقال إلى أحد الخيارات التالية ثم اضغط على **OK** (موافق).

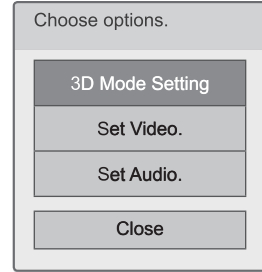

تنبيه



- قد لا تعمل بعض القوائم أثناء مشاهدة الصور ثلاثية الأبعاد.
- يتم تعطيل وضع الصور ثلاثية الأبعاد تلقائياً عند تبديل قنوات DTV (التلفزيون الرقمي)، أو مصدر الإدخال.
- قد لا يتم عرض الشاشة بشكل صحيح إذا كنت تعرض صور 2D (ثنائية الأبعاد) في وضع الصور ثلاثية الأبعاد.
- يمكن رؤية التأثير ثلاثي الأبعاد عند تحديد 3D Mode (الوضع ثلاثي الأبعاد) بشكل ملائم بالنسبة لإشارة الإدخال ثلاثية الأبعاد المزودة للتلفزيون.
- يتم تمكين وضع الصور ثلاثية الأبعاد تلقائياً مع ملفات mpo* (ملفات كاميرا ثلاثية الأبعاد 3D).
- أثناء مشاهدة الصور في وضع الثلاثي الأبعاد في وضع USB، لا يكون عرض الشرائح معتمداً.

3D Mode Setting

الوصف	الخيار (حسب الطراز)
يقطع الحواف الخارجية للصورة ويمدها لملاءمة الشاشة بالكامل في الوضع ثلاثي الأبعاد.	3D Picture Size (حجم صورة ثلاثية الأبعاد)
حدد Left/Right (يسار/يمين) أو Right/Left (يمين/يسار). حدد الشاشة ذات الفيديو ثلاثي الأبعاد الأكثر وضوحاً.	3D Picture Correction (تصحيح صورة ثلاثية الأبعاد)
لضبط التأثير المجسم للصور ثلاثية الأبعاد التي تم تحويلها من الصور ثنائية الأبعاد.	3D Depth (عمق ثلاثي الأبعاد)
لتحريك الصورة ثلاثية الأبعاد للأمام والخلف لضبط منظور العرض ثلاثي الأبعاد.	3D Viewpoint (نقطة مركزية ثلاثية الأبعاد)
يضبط الفرق في اللون والسطوع بين الجانبين اليمين واليسار من الصورة في الوضع ثلاثي الأبعاد.	3D Picture Balance (توازن صورة ثلاثية الأبعاد)
لتحسين شاشة الصورة ثلاثية الأبعاد لبيئة العرض.	3D Optimization (تحسين 3D)

ملاحظة



- إذا حددت الوضع ثلاثي الأبعاد، فإن "مؤشر التشغيل" يُطفأ بشكل تلقائي.
- يمكنك فقط اختيار "Off" (إيقاف تشغيل) أو "Cinema (سينما)" بواسطة زر AV MODE (وضع الصوت والصورة (AV)) في وحدة التحكم عن بُعد.
- يتم تعطيل Energy Saving (توفير الطاقة) أثناء التشغيل في الوضع ثلاثي الأبعاد.
- لا يمكنك الدخول إلى القائمة Home (الرئيسية) أثناء مشاهدة الملفات ثلاثية الأبعاد.

تخصيص ضوابط التلفزيون

قائمة SETUP (إعداد)

- ١ اضغط على زر **Home** (الرئيسية) للوصول إلى القائمة Home (الرئيسية).
- ٢ اضغط على أزرار التنقل لتحديد قائمة **SETUP** (إعداد) ثم اضغط على **OK** (موافق).
- ٣ اضغط على أزرار التنقل للانتقال إلى إحدى القوائم التالية ثم اضغط على **OK** (موافق).
- ٤ اضغط على أزرار التنقل للانتقال إلى الضبط أو الخيار الذي تريده ثم اضغط على **OK** (موافق).
- ٥ بعد الانتهاء، اضغط على **EXIT** (خروج).

الوصف	القائمة	
إعداد البرامج وتحريرها.	SETUP (إعداد)	
لضبط حجم الصورة، أو جودتها، أو تأثيرها.	PICTURE (صورة)	
لضبط جودة الصوت، أو التأثير، أو مستوى الصوت.	AUDIO (صوت)	
لضبط الوقت، والتاريخ، أو ميزة المؤقت.	TIME (الوقت)	
لقفل القنوات والبرامج وإلغاء قفلها.	LOCK (قفل)	
لتخصيص الضوابط العامة.	OPTON (خيارات)	
لإعداد ضبط الشبكة.	NETWORK (شبكة)	
للتحقق من معلومات العميل.	SUPPORT (الدعم)	

تخصيص الضوابط

ضوابط القائمة SETUP (إعداد)

- قد تختلف الصورة المعروضة عن التلفزيون لديك.



- ١ اضغط على زر **Home** (الرئيسية) للوصول إلى القائمة **Home** (الرئيسية).
- ٢ اضغط على أزرار التنقل للانتقال إلى **SETUP** (إعداد) ثم اضغط على **OK** (موافق).
- ٣ اضغط على أزرار التنقل للانتقال إلى **SETUP** (إعداد) ثم اضغط على **OK** (موافق).
- ٤ اضغط على أزرار التنقل للانتقال إلى الضبط أو الخيار الذي تريده ثم اضغط على **OK** (موافق).
- للرجوع إلى المستوى السابق، اضغط على **BACK** (رجوع).
- ٥ بعد الانتهاء، اضغط على **EXIT** (خروج).

فيما يلي وصف لضوابط البرنامج المتوفرة:

الوصف	الضبط
لتوليف كافة البرامج المتاحة وتخزينها من خلال وحدات الهوائي أو إمدادات الكبل (راجع الصفحة راجع الصفحة 38).	Auto Tuning (توليف تلقائي)
لتوليف البرامج التي تريدها وتخزينها يدويا (راجع الصفحة راجع الصفحة 38).	Manual Tuning (توليف يدوي)
لتحرير البرامج. (راجع الصفحة 40)	Programme Edit (تعديل البرنامج)

- قد تختلف الصورة المعروضة عن التلفزيون لديك.

ضوابط القائمة PICTURE (صورة)

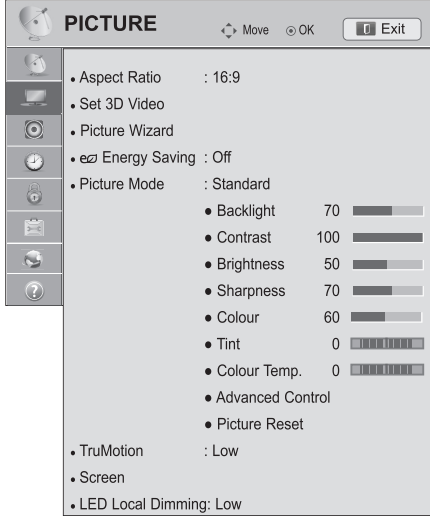

- 1 اضغط على زر **Home** (الرئيسية) للوصول إلى القائمة **Home** (الرئيسية).
- 2 اضغط على أزرار التنقل للانتقال إلى **SETUP** (إعداد) ثم اضغط على **OK** (موافق).
- 3 اضغط على أزرار التنقل للانتقال إلى **PICTURE** (صورة) ثم اضغط على **OK** (موافق).
- 4 اضغط على أزرار التنقل للانتقال إلى الضبط أو الخيار الذي تريده ثم اضغط على **OK** (موافق).
- للرجوع إلى المستوى السابق، اضغط على **BACK** (رجوع).
- 5 بعد الانتهاء، اضغط على **EXIT** (خروج).

فيما يلي وصف لضوابط الصورة المتوفرة.

الوصف	الضبط
لتغيير حجم الصورة لعرض الصور بالحجم المثالي (راجع الصفحة 42).	Aspect Ratio (نسبة طول إلى عرض)
لضبط خيارات الصور ثلاثية الأبعاد. (راجع الصفحة 96)	Set 3D Video (ضبط الفيديو ثلاثي الأبعاد) (الطرزات ثلاثية الأبعاد فقط)
لضبط جودة الصورة ومعايرة الشاشة باتباع التعليمات الظاهرة على الشاشة. سيتم حفظ الخيارات المخصصة على أنها Expert1 (خبير 1) في Picture Mode (وضع الصورة).	Picture Wizard (معالج الصور)
<p>ملاحظة !</p> <ul style="list-style-type: none"> • في حالة إيقاف عملية الضبط قبل المرحلة النهائية، لن تسري التغييرات. • في حالة استخدام Picture Wizard (معالج الصور)، يتم إيقاف ميزة توفير الطاقة تلقائياً. • لإعادة ضبط التغييرات التي قام بها Picture Wizard (معالج الصور)، قم بتشغيل Picture Reset (إعادة ضبط الصورة) عندما يكون Picture Mode (وضع الصورة) في وضع Expert1 (خبير 1). • في وضع RGB-PC/HDMI-PC/DVI-PC، لا يتم تطبيق القيم التي تم تغييرها لضوابط Colour (لون) و Tint (الدرجة) و H/V Sharpness (الحدة الأفقية/الرأسية). 	

الوصف	الضبط	
لتقليل استهلاك الطاقة عن طريق ضبط سطوع الشاشة. الخيار (حسب الطراز)	Energy Saving (توفير الطاقة)	
يتم ضبط الإضاءة الخلفية حسب الظروف المحيطة عند تحديد Auto (تلقائي) باستخدام ميزة Intelligent sensor (وحدة استشعار ذكية) .		Auto (تلقائي)
يتم ضبط أفضل صورة تلقائياً حسب الظروف المحيطة. ميزة Energy Saving (توفير الطاقة) قيد الإيقاف.		Intelligent Sensor (وحدة استشعار ذكية)
لتحديد مستوى السطوع.		Off (إيقاف تشغيل)
يتم إيقاف الشاشة في خلال ٣ ثوانٍ. يؤدي الضغط على أي زر على وحدة التحكم عن بُعد إلى تشغيل الشاشة مرة أخرى.		Minimum (حد أدنى) / Medium (متوسط) / Maximum (حد أقصى)
		Screen Off (إيقاف الشاشة)
<p style="text-align: right;">ملاحظة </p> <ul style="list-style-type: none"> • عند ضبط Energy Saving (توفير الطاقة) في وضع MHEG، يتم تطبيق إعداد Energy Saving (توفير الطاقة) بعد الانتهاء من MHEG. • يؤدي تحديد "Screen Off (إيقاف الشاشة)" أثناء التوليف على محطة راديو إلى تقليل استهلاك الطاقة. • عند تحديد Auto (تلقائي) أو Maximum (حد أقصى)، فلن يعمل الخيار Backlight (إضاءة خلفية). 		

الوصف	الضبط
لتحديد أحد أوضاع الضبط المسبق للصورة أو تخصيص الخيارات في كل وضع للحصول على أفضل أداء لشاشة التلفزيون. ستكون أيضا قادرا على تخصيص الخيارات المتقدمة لكل وضع. تتنوع أوضاع الضبط المسبق للصورة حسب التلفزيون.	Picture Mode (وضع الصورة)
<p>ملاحظة !</p> <ul style="list-style-type: none"> • إذا قمت بضبط "Picture Mode (وضع الصورة) - THX Cinema - THX Bright Room"، فلن تعمل ميزة "Energy Saving (توفير الطاقة) - Intelligent Sensor (وحدة استشعار ذكية) - Minimum (حد أدنى)، Medium (متوسط)، Maximum (حد أقصى)". • إذا قمت بضبط "Picture Mode (وضع الصورة) - APS"، فلن تعمل ميزة "Energy Saving (توفير الطاقة) - Off (إيقاف تشغيل)، Minimum (حد أدنى)، Medium (متوسط)، Maximum (حد أقصى)". • في حالة تحديد THX Cinema أو THX Bright، يتم تبديل ميزة Aspect Ratio (نسبة طول إلى عرض) إلى Just scan (مسح فقط) تلقائيا. 	
	الوضع (حسب الطراز)
إعداد التلفزيون لضبط ضوابط الصورة، مثل التباين، والسطوع، والحدة، واللون، والدرجة تلقائيا حسب الظروف المحيطة.	Intelligent Sensor (وحدة استشعار ذكية)
لضبط صورة الفيديو من أجل بيئة البيع بالتجزئة عن طريق تحسين التباين، والسطوع، واللون، والحدة.	Vivid (زاهي)
لضبط الصورة لملاءمة البيئة العادية.	Standard (قياسي)
لتقليل استهلاك الطاقة إلى أقصى حد من دون المساس بجودة الصورة.	APS (توفير الطاقة التلقائي)
لتحسين صورة الفيديو للمظهر السينمائي للتمتع بالأفلام وكأنك في مسرح عرض أفلام.	Cinema (سينما)
لتوفير تجربة مشاهدة الفيلم بالمنزل. سيتمكن المستخدم من الاستمتاع بأفضل مستوى من جودة الشاشة المقبولة في أي فيلم من دون أية ضوابط منفصلة. • THX Cinema يعرض جودة الشاشة المثلى عندما تكون أكثر دكنة. • THX Bright Room تعرض جودة الشاشة المثلى عندما تكون أكثر سطوعا.	THX Cinema THX Bright Room
<p>ملاحظة !</p> <p>« THX : THX (Thomlinson Holman's Experiment) هو معيار شهادة صوت و فيديو تم وضعه من قبل George Lucas و Thomlinson. تضمن شاشة THX المعتمدة جودة شاشة تتخطى مواصفات الشاشة القياسية في الجهاز والبرنامج.</p>	
لتحسين صورة الفيديو للتمتع بمشاهدة أحداث تنسم بالحركة العالية والحيوية عن طريق زيادة الألوان الأساسية مثل الأبيض، والأخضر العشبى، والأزرق السماوي.	Sport (رياضة)
لتحسين صورة الفيديو لشاشة الألعاب السريعة للألعاب أو أجهزة الكمبيوتر.	Game (لعبة)
يعمل على تحسين الصورة الثابتة مثل ملف صور (أي عند توصيل الجهاز الخارجي مثل DSLR)	Photo
لضبط ضوابط صورة الفيديو التفصيلية لخبراء الفيديو وأيضا المشاهدين العاديين.	Expert1 (خبير ١) / Expert2 (خبير ٢)
<p>ملاحظة !</p> <ul style="list-style-type: none"> • ISFccc : Imaging Science Foundation Certified Calibration (Control): يحتوي هذا التلفزيون على معايير تفصيلية ضرورية للشهادة المتخصصة من قبل Imaging Science Foundation. ومن ثم سوف يمكن الوصول إلى وضعي "ISF day" (النهار) و "night" (الليل) بواسطة المستخدم لتجربة أفضل ما تقدمه التلفزيونات عالية الوضوح من LG. يمكن القيام بالمعايير المتطورة والتفصيلية من خلال وضع ISFccc. تتطلب المعايرة التفصيلية فنيا معتمدا. الرجاء الاتصال بالوكيل المحلي للاستعلام عن فني ISF معتمد. 	

الوصف	الضبط
<p>هذه الميزة ليست متوفرة في كل الطرازات. تكنولوجيا فيديو متقدمة توفر صوراً واضحة وسلسة، حتى خلال المشاهد المثيرة السريعة وذلك لأنها تقوم بإنشاء هيكل أكثر استقراراً للحصول على صور أكثر وضوحاً. تعمل وظيفة TruMotion مع كافة الإدخالات باستثناء وضع الكمبيوتر.</p> <p style="text-align: center;">ملاحظة </p> <ul style="list-style-type: none"> • في حالة تمكين "TruMotion"، قد يظهر تشويش على الشاشة. في حالة حدوث ذلك، اضبط "TruMotion" على "Off" (إيقاف تشغيل). • في حالة تحديد "Picture Mode-Game" (وضع الصورة-لعبة)، اضبط "TruMotion" على "Off" (إيقاف تشغيل). 	<p>Trumotion LED LCD (تلفزيون فقط)</p>
الوضع	
لتوفير حركة أكثر سلاسة للصورة.	High (عالي)
لتوفير حركة سلسة للصورة. استخدم هذا الضبط للاستخدام القياسي.	Low (منخفض)
لإيقاف تشغيل ميزة TruMotion.	Off (إيقاف تشغيل)
يستطيع المستخدم ضبط مستوى Judder (الارتعاش) و Blur (الضبابية) في TruMotion Operation (تشغيل TruMotion) على نحو منفصل.	User (المستخدم)
لضبط تشويش الشاشة.	De-Judder
لضبط طيف الصورة الظاهر على الشاشة.	De-Blur
لتخصيص خيارات عرض الكمبيوتر.	
الخيار	
لتحديد الدقة الملائمة عند استخدام الكمبيوتر.	درجة الدقة
لضبط التلفزيون لاختيار أمثل الخيارات تلقائياً لشاشة التلفزيون.	Auto Configure (التهيئة التلقائية)
لضبط موضع الصورة في الموضع الصحيح.	Position (الموضع)
لضبط حجم الصورة.	Size (الحجم)
للتخلص من الخطوط الأفقية.	Phase (تركيز العرض)
لإعادة الخيارات على الضبط الافتراضي.	Reset (إعادة الضبط)
هذه الميزة ليست متوفرة في كل الطرازات. بعد تحليل إشارة فيديو الإدخال من خلال مناطق الشاشة، تقوم هذه الوظيفة بضبط الإضاءة الخلفية لتحسين نسبة التباين.	<p>LED Local Dimming (إعتام محلي لمؤشر LED) (تلفزيون LED LCD فقط)</p>
الوضع	
لإيقاف تشغيل ميزة LED Local Dimming (إعتام محلي لمؤشر LED).	Off (إيقاف تشغيل)
لزيادة سطوع الصورة مع تعميق مستويات الأسود باستخدام الإعتام المحلي الخافت.	Low (منخفض)
لتعميق مستويات الأسود باستخدام الإعتام المحلي القوي.	Medium (متوسط)
لتنقية الصورة مع تعميق مستويات الأسود باستخدام الإعتام المحلي القوي.	High (عالي)

خيارات الصورة الأساسية

الوصف	الضبط
<p>لضبط سطوع الشاشة عن طريق التحكم في الإضاءة الخلفية لشاشة LCD. في حالة تقليل مستوى السطوع، تصبح الشاشة أكثر قتامة ويقل استهلاك الطاقة دون أي فقد في إشارة الفيديو.</p> <p>ملاحظة !</p> <ul style="list-style-type: none"> في حالة استخدام "Energy saving (توفير الطاقة) - Off (إيقاف تشغيل)، Minimum (حد أدنى)، Medium (متوسط)"، فسوف يتاح الخيار Backlight (إضاءة خلفية). 	Backlight (إضاءة خلفية) (تلفزيون LED LCD فقط)
زيادة أو تقليل انحدار إشارة الفيديو. يمكنك استخدام Contrast (تباين) عندما يكون الجزء الساطع من الصورة مشبعًا.	Contrast (تباين)
لضبط المستوى الأساسي للإشارة في الصورة.	Brightness (سطوع)
لضبط مستوى الوضوح في الحواف بين المناطق الفاتحة والداكنة من الصورة. كلما انخفض المستوى، زادت نعومة الصورة.	Sharpness (حدة)
لضبط كثافة جميع الألوان.	Colour (لون)
لضبط التوازن بين مستويات اللون الأحمر والأخضر.	Tint (درجة اللون)
اضبطها على المستوى الدافئ لتعزيز الألوان الساخنة كالأحمر أو اضبطها على المستوى البارد لتعزيز الألوان الباردة مثل الأزرق.	Colour Temp. (درجة حرارة اللون)
لتخصيص الخيارات المتقدمة	Advanced Control Expert (تحكم متقدم) أو Control (تحكم خبير)
لاستعادة خيارات كل وضع إلى الضبط الافتراضي للمصنع	Picture Reset (إعادة ضبط الصورة)
<p>ملاحظة !</p> <ul style="list-style-type: none"> لا يتوفر استخدام هذه الوظيفة في Intelligent Sensor (وحدة استشعار ذكية)، THX Cinema، THX Bright Room. لا يمكنك ضبط اللون والحدة ودرجة اللون في وضع RGB-PC/HDMI-PC. عند تحديد وضع Expert 1/2 (خبير 1/2)، يمكنك تحديد الخيار Backlight (إضاءة خلفية)، أو Contrast (تباين)، أو Brightness (سطوع)، أو H Sharpness (حدة أفقية)، أو V Sharpness (حدة رأسية)، أو Colour (اللون) أو Tint (درجة اللون). 	

الوصف	الضبط
تضبط هذه الميزة التباين للمحافظة عليه عند أفضل مستوى تبعاً لسطوع الشاشة. يتم تحسين الصورة عن طريق زيادة سطوع الأجزاء الساطعة وزيادة عمدة الأجزاء الداكنة.	Dynamic Contrast (تباين حيوي)
لضبط ألوان الشاشة بحيث تبدو أكثر حيوية واثراء ووضوحاً. تعمل هذه الميزة على تحسين التدرج اللوني والتشبع والإضاءة بحيث تبدو ألوان الأحمر والأزرق والأخضر والأبيض أكثر إشراقاً.	Dynamic Colour (لون حيوي)
يزيد سطوع وبياض المنطقة البيضاء من الشاشة.	Clear White (أبيض واضح)
يكتشف منطقة الوجه بالفيديو ويضبطها لإضاءة لون بشرة طبيعي.	Skin Colour (لون البشرة)
تقلل هذه الميزة من تشويش وذبذبات الشاشة دون التأثير على جودة الفيديو.	Noise Reduction (تقليل التشويش)
يوفر صورة عالية الوضوح بنقاء الكريستال من خلال تحسين التفاصيل في منطقة تحتوي على صورة ضبابية أو غير واضحة.	Super Resolution (درجة دقة عالية)
يزيل التشويش الناتج عن ضغط الفيديو.	MPEG Noise Reduction (تقليل تشويش MPEG)
يمكنك ضبط سطوع المنطقة الداكنة والمنطقة ذات مستوى الرمادي المتوسط بالصورة.	Gamma (جاما)
« Low (منخفض): لزيادة سطوع المنطقة الداكنة والمنطقة ذات مستوى الرمادي المتوسط. « Medium (متوسط): يعبر عن المستوى الأصلي للصورة. « High (مرتفع): لزيادة قتامة المنطقة الداكنة والمنطقة ذات مستوى الرمادي المتوسط.	
لضبط درجة لون الأسود على الشاشة على المستوى المناسب. تتوفر هذه الوظيفة في الأوضاع التالية: AV (NTSC-M)، HDMI، Component (مكون). « Auto (التلقائي): لضبط مستوى اللون الأسود بالشاشة تلقائياً على High (المرتفع) أو Low (المنخفض) بحسب مستوى إشارة الإدخال. « Low (منخفض): يصبح مستوى انعكاس الشاشة أكثر عتامة. « High (عالي): يصبح مستوى انعكاس الشاشة أكثر سطوعاً.	Black Level (مستوى الأسود)
لضبط درجة سطوع الشاشة لتجنب السطوع الزائد للشاشة. لتعتيم الصور شديدة السطوع. يتم تمكين هذه الميزة في "Picture Mode (وضع الصورة)-Standard (قياسي)، Game (لعبة)". لجعل مقاطع الفيديو التي يتم تسجيلها في الفيلم تبدو أكثر طبيعية من خلال إزالة تأثير الاهتزاز. استخدم هذه الوظيفة عند مشاهدة محتويات مأخوذة من الأفلام. يمكن أن تعمل هذه الوظيفة أيضاً عند إيقاف تشغيل ميزة TruMotion.	Eye Care (مراعاة العين)
لضبط درجة سطوع الشاشة لتجنب السطوع الزائد للشاشة. لتعتيم الصور شديدة السطوع. يتم تمكين هذه الميزة في "Picture Mode (وضع الصورة)-Standard (قياسي)، Game (لعبة)". لجعل مقاطع الفيديو التي يتم تسجيلها في الفيلم تبدو أكثر طبيعية من خلال إزالة تأثير الاهتزاز. استخدم هذه الوظيفة عند مشاهدة محتويات مأخوذة من الأفلام. يمكن أن تعمل هذه الوظيفة أيضاً عند إيقاف تشغيل ميزة TruMotion.	Film Mode (وضع الفيلم) أو Real Cinema (سينما حقيقية)
تلفزيون LED LCD Advanced Control (تحكم متقدم) « لزيادة الاستفادة من الألوان إلى الحد الأقصى لتحسين جودة الألوان. « Standard (قياسي): لعرض مجموعة من الألوان القياسية. « Wide (عريض): لزيادة العدد المستخدم من الألوان. Expert Control (تحكم خبير) لعرض نطاق ألوان الإشارة. « Standard (قياسي): لعرض مجموعة من الألوان القياسية. « Wide (عريض): لزيادة العدد المستخدم من الألوان. « EBU : الوضع المستخدم لعرض مساحة ألوان EBU القياسية. « SMPTE : الوضع المستخدم لعرض مساحة ألوان SMPTE القياسية. « BT709 : الوضع المستخدم لعرض مساحة ألوان BT709 القياسية.	Colour Gamut (سلسلة الألوان)
تلفزيون البلازما Advanced Control (تحكم متقدم)، Expert Control (تحكم خبير) « لزيادة الاستفادة من الألوان إلى الحد الأقصى لتحسين جودة الألوان. « Standard (قياسي): لعرض مجموعة من الألوان القياسية. « Wide (عريض): لزيادة العدد المستخدم من الألوان. وضع Photo (صورة) « Wide (عريض): لزيادة العدد المستخدم من الألوان. « sRGB : الوضع المستخدم لعرض سلسلة ألوان sRGB القياسية.	
لجعل حواف الفيديو تبدو أكثر وضوحاً وتميزاً وطبيعية. تعمل هذه الوظيفة بصورة جيدة على قيمة أعلى من ٦٠ للخيار Sharpness (حدة).	Edge Enhancer (الحواف)
ينتج هذا الوضع ألواناً أفضل. تقدم هذه الميزة اللون المفضل في ظل إشارة الفيديو التقليدية. يتم تمكين هذه الوظيفة في "Picture mode (وضع الصورة) - Cinema (سينما)، Expert (خبير)" عند إدخال إشارة xvYCC عبر HDMI.	xvYCC
تستخدم هذه الوظيفة لتنقية الألوان الخاصة بالفيديو. يمكنك استخدام فلتر RGB لضبط إشباع وتدرج الألوان بدقة.	Colour Filter (فلتر الألوان)
هذا هو النمط المستخدم لضبط الخبير. يتم تمكين هذه الوظيفة في "Picture Mode (وضع الصورة) - Expert (خبير)" عند مشاهدة التلفزيون الرقمي.	Expert Pattern (نمط الخبير)

خيارات الصورة المتقدمة (حسب الطراز)

الوصف	الضبط
<p> لضبط اللون الكلي للشاشة عن طريق تغيير الخط الأساسي للون الأبيض.</p> <p>أ. Method (الطريقة): 2 Points (درجتان) Pattern (النمط): Inner (داخلي)، Outer (خارجي) Red (أحمر) / Green (أخضر) / Blue (أزرق) Contrast (تباين)، Red (أحمر) / Green (أخضر) / Blue (أزرق) Brightness (سطوع): يتراوح نطاق الضبط بين ٥٠- و ٥٠+.</p> <p>ب. Method (الطريقة): 10 Point IRE (١٠ درجات IRE) Pattern (النمط): Inner (داخلي)، Outer (خارجي) IRE (معهد مهندسي الراديو) هي وحدة عرض حجم إشارة الفيديو، وقد تكون بين ١٠ و ٢٠ و ٣٠ إلى ١٠٠. ويمكنك ضبط Red (أحمر) أو Green (أخضر) أو Blue (أزرق) بحسب كل إعداد.</p> <p>• Luminance (الإضاءة): تعرض هذه الوظيفة قيمة الإضاءة المحسوبة لجاما ٢,٢. يمكنك إدخال قيمة الإضاءة التي تريدها عند IRE ١٠٠، إلا أنه يتم عرض قيمة الإضاءة المستهدفة لـ جاما ٢,٢ كل ١٠ درجات من IRE ٩٠ إلى IRE ١٠٠.</p> <p>• Red (أحمر) / Green (أخضر) / Blue (أزرق): يمكن الضبط من ٥٠- إلى ٥٠+.</p> <p>ج. Apply to all inputs (تطبيق على كل الإدخالات)</p>	<p>Colour Temperature (درجة اللون)</p> <p>تلفزيون LED LCD</p>
<p>أ. Method (الطريقة): ٢ Points (درجتان) Pattern (النمط): Inner (داخلي)، Outer (خارجي) Red (أحمر) / Green (أخضر) / Blue (أزرق) Contrast (تباين)، Red (أحمر) / Green (أخضر) / Blue (أزرق) Brightness (سطوع): يتراوح نطاق الضبط بين ٥٠- و ٥٠+.</p> <p>ب. Method (الطريقة): ٢٠ Point IRE (٢٠ درجة IRE) Pattern (النمط): Inner (داخلي)، Outer (خارجي) IRE (معهد مهندسي الراديو) هي وحدة عرض حجم إشارة الفيديو، وقد تكون بين ٥ و ١٠ و ١٥ إلى ١٠٠. ويمكنك ضبط Red (أحمر) أو Green (الأخضر) أو Blue (الأزرق) بحسب كل إعداد.</p> <p>• Red (أحمر) / Green (أخضر) / Blue (أزرق): يمكن الضبط من ٥٠- إلى ٥٠+.</p> <p>ج. Apply to all inputs (تطبيق على كل الإدخالات)</p>	<p>تلفزيون البلازما</p>
<p>كأداة تستخدم من قبل الخبراء لإجراء تعديلات باستخدام الأنماط الاختبارية، فإنها لا تؤثر على الألوان الأخرى ولكن يمكن استخدامها لضبط مساحات الألوان الستة بشكل اختياري (الأحمر/الأخضر/الأزرق/الأصفر/السماوي/الأرجواني).</p> <p>قد يكون اختلاف الألوان واضحا عند إجراء التعديلات للفيديو العام.</p> <p>• لضبط Red/Green/Blue/Yellow/Cyan, Magenta (الأحمر/الأخضر/الأزرق/الأصفر/السماوي/الأرجواني). اللون Red/Green/Blue/Yellow/Cyan/Magenta (الأحمر/الأخضر/الأزرق/الأصفر/السماوي، الأرجواني): نطاق الضبط من ٣٠- إلى ٣٠+.</p> <p>• درجة اللون Red/Green/Blue/Yellow/Cyan/Magenta (الأحمر/الأخضر/الأزرق/الأصفر/السماوي، الأرجواني): نطاق الضبط من ٣٠- إلى ٣٠+.</p> <p>تكون هذه الميزة مُعطلة في وضع HDMI-PC و RGB-PC.</p>	<p>Colour Management System (نظام إدارة الألوان)</p>

• قد تختلف الصورة المعروضة عن التلفزيون لديك.

ضوابط القائمة AUDIO (صوت)



١ اضغط على زر **Home** (الرئيسية) للوصول إلى القائمة **Home** (الرئيسية).

٢ اضغط على أزرار التنقل للانتقال إلى **SETUP** (إعداد) ثم اضغط على **OK** (موافق).

٣ اضغط على أزرار التنقل للانتقال إلى **AUDIO** (صوت) ثم اضغط على **OK** (موافق).

٤ اضغط على أزرار التنقل للانتقال إلى الضبط أو الخيار الذي تريده ثم اضغط على **OK** (موافق).

- للرجوع إلى المستوى السابق، اضغط على **BACK** (رجوع).

٥ بعد الانتهاء، اضغط على **EXIT** (خروج).

فيما يلي وصف لضوابط الصوت المتوفرة.

الوصف	الضبط
لتشغيل ميزة Auto Volume (مستوى صوت تلقائي) للحفاظ على مستوى الصوت متسقاً متى قمت بتغيير القنوات. وقد لا يتسق مستوى الصوت بسبب اختلاف ظروف إشارة محطات البث.	Auto Volume (مستوى صوت تلقائي)
لضبط تحسين وضوح الصوت البشري. يمكن ضبط مستوى الوضوح عند تشغيل هذه الميزة.	Clear Voice II (صوت واضح)
لضبط التوازن بين مكبرات الصوت اليسرى واليمنى حسب بيئة الغرفة.	Balance (التران)
لتحديد أحد أوضاع الصوت الموجودة أو تخصيص خيارات كل وضع.	Sound Mode (وضع الصوت)
<p>ملاحظة !</p> <ul style="list-style-type: none"> • إذا كانت جودة الصوت أو مستواه ليس كما تريد، فيوصى باستخدام نظام مسرح منزلي أو مضخم صوت منفصل لملاءمة بيئات الاستخدام المختلفة. • في حالة تحديد "On" (تشغيل) لميزة Clear Voice II (صوت واضح II)، فإن تعمل ميزة Infinite 3D Surround (محيطي ثلاثي الأبعاد عميق). 	
الوضع	
المعيار	حدده عندما تريد جودة صوت قياسية.
Music (موسيقى)	حدده عند الاستماع إلى الموسيقى.
Cinema (سينما)	حدده عند مشاهدة الأفلام.
Sport (رياضة)	حدده عند مشاهدة الأحداث الرياضية.
Game (لعبة)	حدده عند تشغيل الألعاب.
الخيار	
Infinite 3D Surround (محيطي ثلاثي الأبعاد عميق)	إحدى تقنيات معالجة الصوت الحاصلة على براءة اختراع والمملوكة لشركة LG والتي تعمل على تحمل إمكانات الصوت المحيطي ٥,١ من خلال مكثري صوت أماميين.
Treble (صوت حاد)	للتحكم في الأصوات الساندة في الإخراج. فعندما ترفع مستوى الصوت الحاد، سيرفع الإخراج إلى أعلى نطاق تردد.
Bass (صوت عميق)	للتحكم في الأصوات الهادئة في الإخراج. فعندما ترفع مستوى الصوت العميق سيرفع الإخراج إلى أعلى نطاق تردد.
Sound Reset (إعادة تعيين الصوت)	لإعادة ضبط وضع الصوت على الضبط الافتراضي.

الوصف	الضبط	
لتحسين الصوت حسب البيئة التي يتم تثبيت التلفزيون فيها.	Sound Optimizer (مُحسِّن الصوت)	
الخيار		
وضع الصوت العادي.		Normal (عادي)
لتحسين وضع الصوت للتلفزيون المثبت على الحائط.		Wall Mount Type (نوع التثبيت على الحائط)
لتحسين وضع الصوت للتلفزيون المثبت على حامل.	Stand Type (نوع الحامل)	
تتيح لك هذه الوظيفة تحديد Digital Audio Output (إخراج الصوت الرقمي) المفضل لديك. عند توفر تنسيق Dolby Digital، يؤدي تحديد Auto (تلقائي) في قائمة Digital Audio Out (إخراج الصوت الرقمي) إلى ضبط إخراج SPDIF (وهو اختصار لـ Sony Philips Digital InterFace) على Dolby Digital. في حالة تحديد Auto (تلقائي) في قائمة إخراج الصوت الرقمي، فلن يتوفر تنسيق Dolby Digital وسيكون إخراج SPDIF هو PCM. حتى في حالة ضبط كل من Dolby Digital و Audio language (لغة الصوت) في قناة تقوم ببث صوت Dolby Digital، فلن يتم تشغيل Dolby Digital.	Digital Audio Out (إخراج الصوت الرقمي)	
العنصر	إدخال الصوت	إخراج الصوت الرقمي
Auto (تلقائي)	MPEG Dolby Digital Dolby Digital Plus HE-AAC	PCM Dolby Digital Dolby Digital Dolby Digital
PCM	الكل	PCM
لتشغيل مكبر الصوت الداخلي للتلفزيون عند استخدام نظام Hi-Fi خارجي. ويمكنك استخدام مكبر صوت التلفزيون كجهاز لإخراج الصوت حتى إذا لم يكن هناك دخل فيديو.	TV Speaker (مكبر صوت التلفزيون)	
ملاحظة !		
<ul style="list-style-type: none"> • عند إيقاف تشغيل TV Speaker (مكبر صوت التلفزيون) أثناء تشغيل خاصية المسرح المنزلي Simlink، يتبدل إخراج الصوت تلقائياً إلى وضع مكبر صوت المسرح المنزلي، ولكن عند تشغيل TV Speaker (مكبر صوت التلفزيون)، يعود إخراج الصوت إلى TV Speaker (مكبر صوت التلفزيون). • تكون بعض القوائم في AUDIO (صوت) مُعطلة عند ضبط TV Speaker (مكبر صوت التلفزيون) على Off (إيقاف تشغيل). 		
عند استخدام جهاز صوت خارجي مع ميزة ARC (قناة عودة الصوت)، يمكن إخراج صوت SPDIF باستخدام كبل HDMI عالي السرعة فقط دون الحاجة إلى كبل بصري إضافي.	ARC MODE (وضع ARC) (قناة عودة الصوت)	
ملاحظة !		
<ul style="list-style-type: none"> • قد لا تعتمد بعض كبلات HDMI هذا الوضع. (يوصى باستخدام HDMI عالي السرعة). • يعمل وضع ARC فقط على إدخال HDMI 1 (تلفزيون LED LCD فقط) أو إدخال HDMI 3 (تلفزيون البلازما فقط) في التلفزيون. • لتفعيل ميزة SIMPLINK لاستخدام هذه الميزة. 		
الخيار		
في حالة تشغيل الجهاز مع ميزة ARC، يتم استخدام مكبر صوت الجهاز مع SIMPLINK تلقائياً.	On (تشغيل)	
حتى في حالة تشغيل الجهاز مع ميزة ARC وتمكين SIMPLINK، لا يتم استخدام مكبر صوت الجهاز تلقائياً.	Off (إيقاف تشغيل)	

الوصف	الضبط
عند وجود أنواع صوت مختلفة في إشارة إدخال واحدة، تسمح لك هذه الوظيفة بتحديد نوع الصوت الذي تريده.	DTV Audio Setting ضبط صوت التلفزيون الرقمي (في الوضع الرقمي فقط)
الوضع	
للإخراج تلقائياً بالترتيب HE-AAC > Dolby Digital+ > Dolby Digital > MPEG .Dolby Digital+ > Dolby Digital > HE-AAC > MPEG	Auto (تلقائي)
يسمح للمستخدمين بتحديد نوع الصوت الذي يريدونه. على سبيل المثال) في حالة تحديد MPEG ، يتم دائماً إخراج إشارة MPEG . في حال كانت إشارة MPEG ، غير معتمدة يتم وضع نوع صوت آخر ضمن هذا الترتيب.	HE-AAC، Dolby Digital+، Dolby Digital، MPEG
إذا لم تتم مزامنة الفيديو والصوت، يمكنك ضبطه يدوياً. إعداد (-): يجعل إخراج الصوت أسرع من الوضع الافتراضي. إعداد (+): يجعل إخراج الصوت أبطأ من الوضع الافتراضي.	AV Sync (مزامنة الصوت والصورة)
الخيار	
يُضبط مزامنة مكبر صوت التلفزيون وSPDIF.	AV Sync (مزامنة الصوت والصورة)
يُضبط مزامنة الصوت من مكبر الصوت الداخلي بالتلفزيون.	TV Speaker
لضبط مزامنة الصوت من مكبر صوت خارجي متصل بمنفذ إخراج الصوت الرقمي.	SPDIF (واجهة Sony Philips الرقمية)

قد لا يتم تطبيق هذه الوظيفة حسب ظروف البث بالبلد.

استقبال إشارة Stereo/Dual (في الوضع التناظري فقط)

عند تحديد برنامج معين، تظهر معلومات الصوت الخاصة بالقناة مع رقم البرنامج واسم القناة.

- ١ اضغط على **Q. MENU** (القائمة السريعة).
- ٢ اضغط على أزرار التنقل للوصول إلى **Audio (صوت) أو Audio Language (لغة الصوت)** ثم اضغط على **OK (موافق)**.
- ٣ اضغط على زر التنقل للانتقال إلى إخراج الصوت ثم اضغط على **OK (موافق)**.

خيارات العرض على الشاشة	البث
MONO	Mono (أحادي)
STEREO	Stereo (ستيريو)
DUAL I + II ، DUAL II ، DUAL I	Dual (ثنائي)
NICAM	NICAM

• **تحديد صوت Mono**
في حالة ضعف إشارة الستيريو في استقبال بث ستيريو، يمكنك التحويل إلى النمط الأحادي mono. وفي نمط الاستقبال الأحادي mono، يتم تحسين نقاء الصوت.

• **تحديد اللغة في البث مزدوج اللغة**
في حالة إمكانية استقبال البرنامج بلغتين (اللغة المزدوجة)، يمكنك التحويل إلى DUAL I (ثنائي I) أو DUAL II (ثنائي II) أو DUAL I+II (ثنائي I+II).

DUAL I (ثنائي I)
إرسال لغة البث الأساسية إلى مكبرات الصوت.
DUAL I II (ثنائي II)
إرسال لغة البث الثانوية إلى مكبرات الصوت.
DUAL I+II (ثنائي I+II)
إرسال لغة منفصلة إلى كل مكبر صوت.

استقبال إشارة Nicam (في الوضع التناظري فقط)

في حالة توفر جهاز استقبال مع التلفزيون لاستقبال إشارة NICAM، يمكن استقبال الصوت الرقمي عالي الجودة لإشارة NICAM (وهي اختصار النظام الصوتي الرقمي ذو القنوات). يمكن تحديد إخراج الصوت وفقاً لنوع البث الذي يتم استقباله.

- ١ عند استقبال إشارة **NICAM mono** (NICAM فردي)، يمكنك تحديد **NICAM MONO** (NICAM فردي) أو **FM MONO** (فردي).
- ٢ عند استقبال إشارة **NICAM stereo** (NICAM ستيريو)، يمكنك تحديد **NICAM STEREO** (NICAM ستيريو) أو **FM MONO** (فردي). إذا كانت إشارة الستيريو ضعيفة، قم بالتبديل إلى **FM MONO** (فردي).
- ٣ عند استقبال إشارة **NICAM dual** (NICAM ثنائي)، يمكنك تحديد **NICAM DUAL I** (ثنائي I) أو **NICAM DUAL II** (ثنائي II) أو **NICAM DUAL I+II** (ثنائي I+II) أو **FM MONO** (فردي).

تحديد إخراج صوت مكبر الصوت

في وضع AV و Component و RGB و HDMI يمكنك تحديد إخراج الصوت بالنسبة لكل من مكبر الصوت الأيسر ومكبر الصوت الأيمن. حدّد إخراج الصوت.

L+R: يتم إرسال إشارة الصوت الصادرة من منفذ إدخال الصوت الأيسر L إلى مكبر الصوت الأيسر بينما يتم إرسال إشارة الصوت الصادرة من منفذ إدخال الصوت الأيمن R إلى مكبر الصوت الأيمن.

L+L: يتم إرسال إشارة الصوت الصادرة من منفذ إدخال الصوت الأيسر L إلى مكبر الصوت الأيسر ومكبر الصوت الأيمن.
R+R: يتم إرسال إشارة الصوت الصادرة من منفذ إدخال الصوت الأيمن R إلى مكبر الصوت الأيسر ومكبر الصوت الأيمن.

قد تختلف الصورة المعروضة عن التلفزيون لديك.

ضوابط القائمة TIME (الوقت)

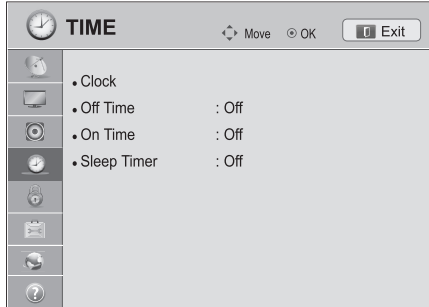

١ اضغط على زر **Home** (الرئيسية) للوصول إلى القائمة **Home** (الرئيسية).

٢ اضغط على أزرار التنقل للانتقال إلى **SETUP** (إعداد) ثم اضغط على **OK** (موافق).

٣ اضغط على أزرار التنقل للانتقال إلى **TIME** (الوقت) ثم اضغط على **OK** (موافق).

٤ اضغط على أزرار التنقل للانتقال إلى الضبط أو الخيار الذي تريده ثم اضغط على **OK** (موافق).

- للرجوع إلى المستوى السابق، اضغط على **BACK** (رجوع).

٥ بعد الانتهاء، اضغط على **EXIT** (خروج).

فيما يلي وصف لضوابط الوقت المتوفرة

الوصف	الضبط	
<p>اضبط الوقت والتاريخ ومنطقة التوقيت وميزة التوقيت الصيفي. وسيتم ضبط الوقت تلقائياً وفقاً لإشارة القناة الرقمية التي تشتمل على معلومات الوقت التي توفرها محطة البث. وإذا لم يتم ذلك، فاضبط الوقت والتاريخ يدوياً.</p> <p>خيار Time Zone (منطقة التوقيت) لا يتوفر إلا في أستراليا واندونيسيا وإسرائيل.</p>	<p>Clock (الساعة)</p>	
<p>ملاحظة</p> <ul style="list-style-type: none"> > أستراليا فقط < عند تحديد مدينة لـ Time Zone (منطقة التوقيت)، يتم ضبط وقت التلفزيون من خلال معلومات فرق التوقيت وفقاً لإعداد Time Zone (منطقة التوقيت) وتوقيت جرينتش (GMT) الذي يتم استقباله مع إشارة البث، ويتم ضبط الوقت تلقائياً من خلال إحدى الإشارات الرقمية. > إندونيسيا وإسرائيل فقط < يتم ضبط توقيت جرينتش (GMT) الذي يتم استقباله مع إشارة البث والوقت، تلقائياً بواسطة إشارة رقمية. إذا تم تغيير اسم المدينة في Time Zone (منطقة التوقيت) بحسب فرق التوقيت، فيمكنك تغيير الوقت بحوالي ساعة واحدة. يمكن تغيير قائمة Time Zone (منطقة التوقيت) إلى الوضع Auto (تلقائي). 	<p>Off Time/On Time (وقت الإيقاف / وقت التشغيل)</p>	
<p>اضبط وقت مخصص لتشغيل أو إيقاف تشغيل التلفزيون تلقائياً. ولاستخدام هذه الوظيفة، ينبغي ضبط الوقت والتاريخ الحاليين أولاً.</p>	<p>ملاحظة</p> <ul style="list-style-type: none"> إذا لم يتم الضغط على أي زر لمدة ساعتين بعد تشغيل التلفزيون بواسطة ميزة On Time (وقت التشغيل)، فسينتقل التلفزيون تلقائياً إلى وضع Standby (الاستعداد). إذا تم ضبط كل من ميزة Off time (وقت الإيقاف) وميزة On time (وقت التشغيل) على نفس التوقيت، فستحل ميزة وقت إيقاف التشغيل محل ميزة وقت التشغيل. 	<p>Sleep Timer (موقت النوم)</p>
<p>اضبط المدة الزمنية حتى يتم إيقاف تشغيل التلفزيون. وعندما تقوم بإيقاف تشغيل التلفزيون وتشغيله مرة أخرى، سيتم ضبط ميزة Sleep timer (موقت النوم) على إيقاف التشغيل.</p>		

- قد تختلف الصورة المعروضة عن التلفزيون لديك.

ضوابط القائمة LOCK (قفل)

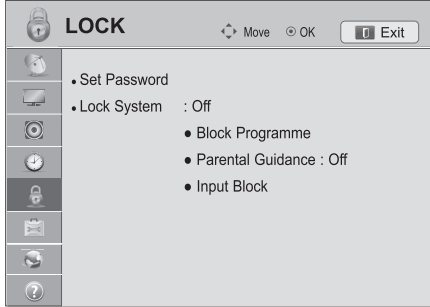

- 1 اضغط على زر Home (الرئيسية) للوصول إلى القائمة Home (الرئيسية).
- 2 اضغط على أزرار التنقل للانتقال إلى SETUP (إعداد) ثم اضغط على OK (موافق).
- 3 اضغط على أزرار التنقل للانتقال إلى LOCK (قفل) ثم اضغط على OK (موافق).
- 4 اضغط على أزرار التنقل للانتقال إلى الضبط أو الخيار الذي تريده ثم اضغط على OK (موافق).
- للرجوع إلى المستوى السابق، اضغط على BACK (رجوع).
- 5 بعد الانتهاء، اضغط على EXIT (خروج).

فيما يلي وصف لضوابط القفل المتوفرة.

الوصف	الضبط
لتغيير كلمة المرور المكونة من 4 أرقام. رمز PIN الافتراضي هو "0"، "0"، "0"، "0". في حالة نسيان كلمة المرور، أدخل "0"، "3"، "2"، "5" على وحدة التحكم عن بُعد.	Set Password (ضبط كلمة مرور)
لتنشيط أو إيقاف تنشيط نظام القفل.	Lock System (قفل النظام)
لحظر البرامج التي تتضمن محتويات غير مناسبة للأطفال. ويمكن تحديد البرامج لكن ستفرغ الشاشة من أي عرض وسيتم كتم الصوت. ولمشاهدة برنامج محظور، أدخل كلمة المرور. يمكن استخدام هذه الوظيفة عند ضبط Lock System (نظام القفل) على "On" (التشغيل).	Block Programme (منع البرامج)
تعمل هذه الوظيفة وفقا لمعلومات يتم تلقيها من محطة البث. ولذلك، إذا كانت الإشارة تتضمن معلومات غير صحيحة، فلن تعمل هذه الوظيفة. يلزم إدخال كلمة مرور للدخول إلى هذه القائمة. تمت برمجة هذا الجهاز لتذكر الخيار الأخير الذي تم ضبطه عليه حتى إن قمت بإيقاف تشغيل الجهاز. وتستخدم هذه الوظيفة لمنع الأطفال من مشاهدة بعض برامج التلفزيون المخصصة للبالغين وفقا لحد التصنيفات المضبوط. أدخل كلمة مرور لمشاهدة البرامج المحظورة. يختلف التصنيف بحسب البلد.	Parental Guidance (توجيه أبوي)
لحظر مصادر الإدخال. يمكن استخدام هذه الوظيفة عند ضبط Lock System (نظام القفل) على "On" (التشغيل).	Input Block (منع الإدخال)

- قد تختلف الصورة المعروضة عن التلفزيون لديك.



ضوابط قائمة OPTION (خيارات)

- ١ اضغط على زر **Home** (الرئيسية) للوصول إلى القائمة Home (الرئيسية).
- ٢ اضغط على أزرار التنقل للانتقال إلى **SETUP** (إعداد) ثم اضغط على **OK** (موافق).
- ٣ اضغط على أزرار التنقل للانتقال إلى **OPTION** (خيارات) ثم اضغط على **OK** (موافق).
- ٤ اضغط على أزرار التنقل للانتقال إلى الضبط أو الخيار الذي تريده ثم اضغط على **OK** (موافق).
- للرجوع إلى المستوى السابق، اضغط على **BACK** (رجوع).
- ٥ بعد الانتهاء، اضغط على **EXIT** (خروج).

فيما يلي وصف للضوابط العامة المتوفرة:

الوصف	الضبط																
	لتحديد لغة شاشة العرض أو الصوت. الخيار																
لتحديد اللغة المطلوبة. (باستثناء أستراليا ونيوزيلندا وسنغافورة وجنوب إفريقيا).	Menu Language (لغة القائمة)																
تسمح وظيفة Audio (صوت) باختيار اللغة المفضلة. في حالة عدم بث البيانات الصوتية بلغة معينة، يتم تشغيل الصوت باللغة الافتراضية.	Audio Language (لغة الصوت) (في الوضع الرقمي فقط)																
المعلومات الظاهرة على الشاشة للغة الصوت																	
<table border="1"> <thead> <tr> <th>الحالة</th> <th>العرض</th> </tr> </thead> <tbody> <tr> <td>غير متوفر</td> <td>N.A</td> </tr> <tr> <td>صوت MPEG</td> <td>MPEG</td> </tr> <tr> <td>صوت Dolby Digital</td> <td>D</td> </tr> <tr> <td>الصوت الخاص بـ "ضعاف البصر"</td> <td>ABC</td> </tr> <tr> <td>الصوت الخاص بـ "ضعاف السمع"</td> <td>ABC</td> </tr> <tr> <td>صوت Dolby Digital Plus</td> <td>D+</td> </tr> <tr> <td>صوت HE-AAC</td> <td>HE-AAC</td> </tr> </tbody> </table>	الحالة	العرض	غير متوفر	N.A	صوت MPEG	MPEG	صوت Dolby Digital	D	الصوت الخاص بـ "ضعاف البصر"	ABC	الصوت الخاص بـ "ضعاف السمع"	ABC	صوت Dolby Digital Plus	D+	صوت HE-AAC	HE-AAC	
الحالة	العرض																
غير متوفر	N.A																
صوت MPEG	MPEG																
صوت Dolby Digital	D																
الصوت الخاص بـ "ضعاف البصر"	ABC																
الصوت الخاص بـ "ضعاف السمع"	ABC																
صوت Dolby Digital Plus	D+																
صوت HE-AAC	HE-AAC																
استخدم وظيفة Subtitle (الترجمة) عند بث لغتين أو أكثر للترجمة. في حالة عدم بث بيانات الترجمة بلغة معينة، يتم عرض الترجمة باللغة الافتراضية.	Subtitle Language (لغة الترجمة) (في الوضع الرقمي فقط)																
المعلومات الظاهرة على الشاشة للغة الترجمة																	
<table border="1"> <thead> <tr> <th>الحالة</th> <th>العرض</th> </tr> </thead> <tbody> <tr> <td>غير متوفر</td> <td>N.A</td> </tr> <tr> <td>ترجمة نصوص المعلومات</td> <td>TEXT</td> </tr> <tr> <td>ترجمة لـ "ضعاف السمع"</td> <td>ABC</td> </tr> </tbody> </table>	الحالة	العرض	غير متوفر	N.A	ترجمة نصوص المعلومات	TEXT	ترجمة لـ "ضعاف السمع"	ABC									
الحالة	العرض																
غير متوفر	N.A																
ترجمة نصوص المعلومات	TEXT																
ترجمة لـ "ضعاف السمع"	ABC																
في الوضع Digital (الرقمي)، استخدم وظيفة Text Language (لغة النص) عند بث لغتين أو أكثر للنص. وفي حالة عدم بث بيانات نصوص المعلومات بلغة معينة، يتم عرض لغة النص الافتراضية. في حالة تحديد بلد محلي غير صحيح، قد لا تظهر نصوص المعلومات بشكل صحيح على الشاشة وقد تحدث بعض المشاكل أثناء تشغيل وظيفة نصوص المعلومات.	Text Language (لغة النص) (في الوضع الرقمي فقط)																
	<p>ملاحظة !</p> <ul style="list-style-type: none"> في حالة عدم دعم اللغات التي قمت باختيارها كاللغات الأساسية لـ Audio Language (لغة الصوت) و-Subtitle Language (لغة الترجمة) وText Language (لغة النص)، يمكنك تحديد اللغة في الفئة الثانوية (نيوزيلندا فقط). يمكن عرض الصوت/الترجمات بطريقة أبسط مع بث يتألف من ١ إلى ٣ أحرف بواسطة مزود الخدمة. عند تحديد الصوت التكميلي (الصوت الخاص بـ "ضعاف البصر/السمع")، قد يخرج التلفزيون جزءاً من الصوت الأساسي. 																

الوصف	الضبط
لتحديد البلد المطلوب.	Country (البلد) فقط في أستراليا ونيو زيلندا
هذه الوظيفة خاصة بالمكفوفين وتوفّر شرحاً سمعياً يصف الوضع الحالي في برنامج تلفزيوني بالإضافة إلى الصوت الأساسي. - يمكن فقط استخدام ميزة Hard of Hearing (ضعاف السمع) ببعض محطات التلفزيون في نيوزيلندا.	Hard of Hearing (ضعاف السمع) (H) (في الوضع الرقمي فقط)
يضبط ضوء المؤشر على تشغيل أو إيقاف التشغيل على التلفزيون. إذا حددت الوضع ثلاثي الأبعاد، فإن "مؤشر التشغيل" يُطفأ بشكل تلقائي. الخيار	Power indicator (مؤشر الطاقة) (I) تلفزيون LED LCD فقط
إضاءة أو إطفاء المؤشر الضوئي في وضع Standby (الاستعداد).	Standby Light (إضاءة) (I) وضع الاستعداد
إضاءة أو إطفاء المؤشر الضوئي عند تشغيل الطاقة.	Power Light (إضاءة) (I) الطاقة
إن الصورة المتوقفة أو الثابتة المعروضة على الشاشة لمدة طويلة ينتج عنها استمرار ظهور صورة طيفية حتى بعد تغيير الصورة. تجنب ترك صورة ثابتة معروضة على الشاشة لمدة طويلة. الخيار	ISM Method (طريقة) (ISM) (تلفزيون البلازما فقط)
يتم الضبط على هذا الخيار إذا لم يكن هناك مشكلة تتعلق بسلاسة عرض الصورة مطلقاً.	Normal (عادي) (I)
قد يساعد Orbiter (منع الظلال) في منع ظهور الصور الطيفية. ولكن من الأفضل عدم السماح باستمرار ظهور أي صورة ثابتة على الشاشة. لتجنب استمرار ظهور الصورة على الشاشة، ستتحرك الشاشة كل دقيقتين.	Orbiter (منع الظلال) (I)
يزيل الصورة الطيفية من على الشاشة. يتم بالتناوب عرض الصندوق الملون مع تحريك الشاشة قليلاً ونمط اللون الأبيض. من الصعب الإحساس بوجود خيال الصورة عند إزالة خيال الصورة المؤقتة وتشغيل نمط اللون.	Colour Wash (تنظيف الألوان) (I)
يزيل الصورة الطيفية من على الشاشة. يقوم خيار White wash (تنظيف أبيض) بإزالة الصور الثابتة من الشاشة. ملاحظة: قد يستحيل إزالة صورة ثابتة تم تركها لفترة دائمة بشكل زائد باستخدام الخيار White wash (تنظيف أبيض).	White Wash (تنظيف أبيض) (I)
لضبط خيارات المؤشر لوحدة التحكم عن بعد magic motion. الخيار	Pointer (المؤشر) (I) (حسب الطراز)
يغير سرعة المؤشر.	Speed (السرعة) (I)
يحدد شكل المؤشر.	Shape (الشكل) (I)
يغير حجم المؤشر.	Size (الحجم) (I)
لمحاذاة اتجاه وحدة التحكم عن بُعد مع المؤشر على شاشة التلفزيون بسهولة عن طريق هز وحدة التحكم عن بُعد يمينا ويسارا. بعد ذلك، يتحرك المؤشر تلقائياً إلى منتصف الشاشة.	Alignment (محاذاة) (I)
لضبط خيارات DLNA و DivX. الخيار	Smart Share Setting (إعداد Smart Share) (I)
لتسجيل التلفزيون لتشغيل ملفات فيديو DivX المحمية. (راجع الصفحة 70)	DivX VOD Registration (رمز تسجيل DivX) (I)
لإلغاء تفعيل التلفزيون. (راجع الصفحة 70)	DivX Deregistration (إيقاف تنشيط DivX) (I)
لتفعيل طريقة DMR أو إلغاء تفعيلها (تحويل الوسائط الرقمية).	DMR (طريقة DMR) (I)

الوصف	الضبط
تمكّن هذه الوظيفة المستخدمين من الاختيار بين MHEG (Digital Teletext) و Teletext إذا تواجد في الوقت نفسه. إذا تواجد أحد الخيارين فقط، يتم تمكين MHEG أو Teletext بغض النظر عن الخيار الذي حدّدته.	Data Service (خدمة البيانات) (تتوفر هذه القائمة في جنوب إفريقيا وماليزيا فقط).
يعيد ضبط التلفزيون على الضوابط الافتراضية للمصنع ويزيل كافة البرامج المخزنة. لتخصيص ضوابط التلفزيون بما يلائم تفضيلاتك. تظهر شاشة factory reset (إعادة ضبط المصنع) عند تشغيل التلفزيون للمرة الأولى.	Factory Reset (إعادة ضبط المصنع)
<p style="text-align: center;">ملاحظة !</p> <p>• في "On Lock System" (نظام القفل "تشغيل")، إذا نسيت كلمة المرور، فاضغط على "5"، "2"، "3"، "0" على وحدة التحكم عن بُعد.</p>	
لإضافة معرف للأجهزة المتصلة	Set ID (معرف الجهاز)
الاختيار الافتراضي هو "Home Use" (الاستخدام المنزلي). نوصي بضبط التلفزيون على وضع "Home Use" (الاستخدام المنزلي) للحصول على أفضل صورة في بيئتك المنزلية.	Mode Setting (ضبط الوضع)
الخيار	
حدده للبيئة المنزلية.	Home Use (الاستخدام المنزلي)
حدده لبيئة البيع بالتجزئة.	Store Demo (العرض التوضيحي للمتجر)
يتم ضبطه لعرض الميزات الخاصة بالتلفزيون. ويمكنك إلغاء وضع العرض التجريبي بالضغط على أي زر إلا أزرار مستوى الصوت وكم الصوت.	Demo Mode (الوضع التجريبي)
<p style="text-align: center;">ملاحظة !</p> <p>• لا يمكن استخدام Demo Mode (الوضع التجريبي) في وضع Home Use (الاستخدام المنزلي).</p> <p>• في وضع Store Demo (العرض التوضيحي للمتجر)، يتم ضبط Demo Mode (الوضع التجريبي) تلقائياً على On (تشغيل).</p> <p>• بمجرد ضبط Demo Mode (الوضع التجريبي) على Off (إيقاف تشغيل) في Store Demo (العرض التوضيحي للمتجر)، فإن Demo Mode (الوضع التجريبي) لا يعمل ويتم إعادة ضبط الشاشة فقط.</p> <p>• تم إعادة ضبط الشاشة تلقائياً بعد مرور 5 دقائق في Demo Mode (الوضع التجريبي).</p>	
للضبط عند توصيل صندوق الوسائط اللاسلكي (بياع منفصلاً). لمزيد من المعلومات، راجع دليل "صندوق الوسائط اللاسلكي" الاختياري للحصول على تعليمات التشغيل.	IR Blaster (مكبر الأشعة تحت الحمراء) (حسب الطراز)

قد تختلف الصورة المعروضة عن التلفزيون لديك.

ضوابط القائمة NETWORK (الشبكة)

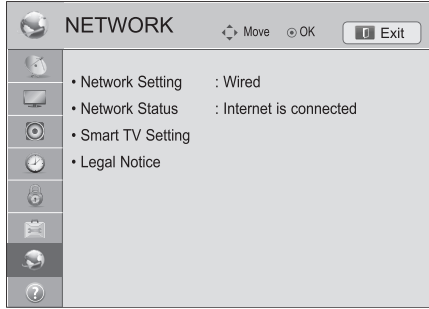

1 اضغط على زر **Home** (الرئيسية) للوصول إلى القائمة Home (الرئيسية).

2 اضغط على أزرار التنقل للانتقال إلى **SETUP** (إعداد) ثم اضغط على **OK** (موافق).

3 اضغط على أزرار التنقل للانتقال إلى **NETWORK** (الشبكة) ثم اضغط على **OK** (موافق).

4 اضغط على أزرار التنقل للانتقال إلى الضبط أو الخيار الذي تريده ثم اضغط على **OK** (موافق).

- للرجوع إلى المستوى السابق، اضغط على **BACK** (رجوع).

5 بعد الانتهاء، اضغط على **EXIT** (خروج).

فيما يلي وصف لضوابط الشبكة المتوفرة.

الوصف	الضبط
تكوين ضوابط الشبكة (راجع الصفحة 46).	Network Setting (ضبط الشبكة)
عرض حالة الشبكة (راجع الصفحة 52).	Network Status (حالة الشبكة)
لضبط المنطقة التي يتوفر لها تنبؤات الطقس وإدارة المعرفات المضافة إلى التلفزيون. الضبط	Smart TV Setting (إعداد Smart TV)
ضبط البلد للخدمات المميزة (Premium). يتم توفير العديد من الخدمات المميزة (Premium) حسب البلد التي تقوم بضبطها.	Country Setting (ضبط البلد)
لضبط المنطقة لعرض الطقس في خلفية الخدمات المميزة (Premium). حدد منطقتك.	Weather Effect
لعرض إصدار الخدمة المميزة (Premium).	Premium Version (الإصدار الممتاز)
لإدارة محفوظات تسجيل الدخول للمعرفات المضافة إلى التلفزيون.	ID Management (إدارة المعرف)
لحذف كل معرف تمت إضافته إلى التلفاز. الرجاء توخي الحذر فقد يتم حذف جميع التطبيقات مدفوعة الثمن.	Reset (إعادة الضبط)
عرض الإشعار القانوني. (راجع الصفحة 54).	Legal Notice (الإشعار القانوني)

• قد تختلف الصورة المعروضة عن التلفزيون لديك.

ضوابط قائمة SUPPORT (الدعم)



١ اضغط على زر **Home** (الرئيسية) للوصول إلى القائمة Home (الرئيسية).

٢ اضغط على أزرار التنقل للانتقال إلى **SETUP** (إعداد) ثم اضغط على **OK** (موافق).

٣ اضغط على أزرار التنقل للانتقال إلى **SUPPORT** (الدعم) ثم اضغط على **OK** (موافق).

٤ اضغط على أزرار التنقل للانتقال إلى الضبط أو الخيار الذي تريده ثم اضغط على **OK** (موافق).

- للرجوع إلى المستوى السابق، اضغط على **BACK** (رجوع).

٥ بعد الانتهاء، اضغط على **EXIT** (خروج).

فيما يلي وصف لضوابط الدعم المتوفرة.

الوصف	الضبط
لتحديث التلفزيون بأحدث برنامج ثابت.	Software Update (تحديث البرنامج)
لإجراء اختبارات للصورة ولتتاسق الصوت المدمج. « إذا كان هذا الاختبار يحتوي على خطأ، فحدد Yes (نعم). سوف ترى معلومات المنتج أو الخدمة. « إذا كانت نتيجة هذا الاختبار بلا أخطاء، فتتحقق من حالة الاتصال الخاصة بالأجهزة الخارجية وراجع دليل الأجهزة الخارجية.	Picture Test (اختبار الصورة) Sound Test (اختبار الصوت)
لعرض معلومات MUX والخدمة إلخ. ملاحظة ! • يعرض ذلك معلومات وقوة إشارة دليل MUX* المتوالف. • يعرض هذا معلومات الإشارة واسم الخدمة لدليل MUX المحدد (MUX*): دليل ذو مستوى أعلى للقنوات في البث الرقمي (يحتوي دليل MUX المفرد على قنوات متعددة.)	Signal Test (اختبار الإشارة)
لعرض معلومات المنتج أو الخدمة. يمكن أن يختلف مركز خدمة العملاء حسب البلد.	Product/Service Info (معلومات حول المنتج/الخدمة)
قم بتهيئة القائمة المميزة (Premium) في حال حدوث خطأ أثناء تحديثها. سيتم إيقاف تشغيل التلفاز تلقائياً ثم تشغيله.	Initialization of Premium

إجراء التوصيلات

قم بتوصيل الأجهزة الخارجية المتنوعة بالتلفزيون وبدّل بين أوضاع الإدخال لتحديد جهاز خارجي. ولمزيد من المعلومات عن توصيل الأجهزة الخارجية، يرجى الرجوع إلى الدليل المرفق بكل جهاز. الأجهزة الخارجية المتوفرة هي: أجهزة الاستقبال عالية الدقة، ومشغلات أقراص DVD، وأجهزة الفيديو، وأنظمة الصوت، ووحدات USB التخزينية، والكمبيوتر، وأجهزة الألعاب، وأجهزة خارجية أخرى.

ملاحظة



- في حالة تسجيل برنامج تلفزيون على قرص DVD أو جهاز فيديو، تأكد من توصيل كبل إدخال إشارة التلفزيون بالتلفزيون عبر مسجل أقراص DVD أو جهاز الفيديو. لمزيد من المعلومات حول التسجيل، راجع الدليل المتوفر مع الجهاز المتصل.
- قد يختلف توصيل الجهاز الخارجي من طراز إلى آخر.
- ينبغي توصيل الأجهزة الخارجية بالتلفزيون بغض النظر عن ترتيب منافذ التلفزيون.

نظرة عامة على التوصيل

توصيل أجهزة خارجية متنوعة بمنافذ اللوحة الخلفية للتلفزيون.

- ١ حدد الجهاز الخارجي الذي تريد توصيله بالتلفزيون كما هو موضح في الشكل التوضيحي التالي.
- ٢ تحقق من نوع توصيل الجهاز الخارجي.
- ٣ انتقل إلى الصورة المناسبة وتحقق من تفاصيل التوصيل.

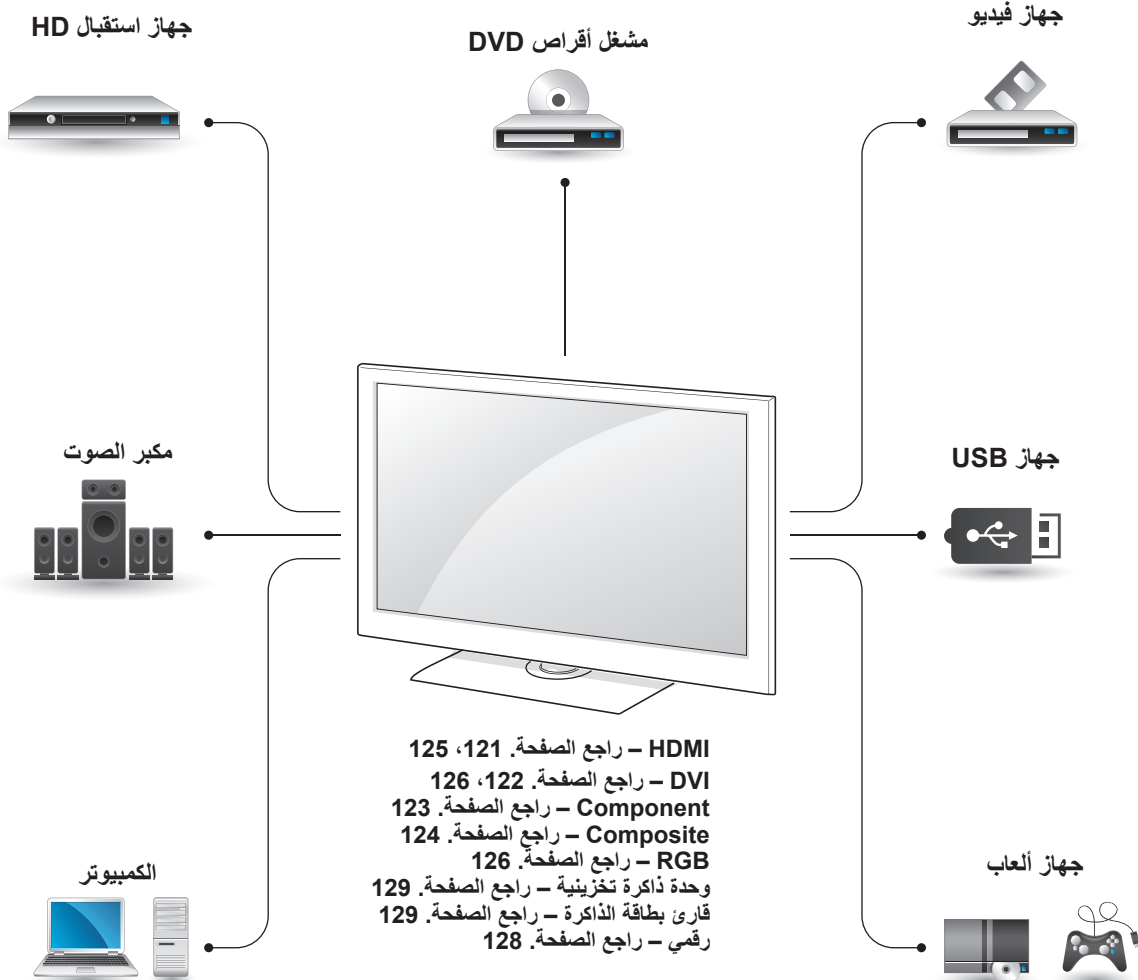

ملاحظة



- عند توصيل جهاز ألعاب بالتلفزيون، استخدم الكبل الملحق بجهاز الألعاب.
- راجع دليل الجهاز الخارجي للحصول على تعليمات التشغيل.

ملاحظة



- استخدم أحدث كبل HDMI™ عالي السرعة مع وظيفة CEC (التحكم في إلكترونيات المستخدم).
- يتم اختبار كبلات HDMI™ عالية السرعة لتحمل إشارة عالية الدقة تصل إلى 1080p أو أعلى.

- يستخدم هذا القسم الذي يتناول إجراء التوصيلات رسوماً تخطيطية للطرازات 47/55LW95** بشكل أساسي.
- قد تختلف الصورة المعروضة عن التلفزيون لديك.

التوصيل بجهاز استقبال عالي الدقة أو مشغل أقراص DVD أو جهاز فيديو

قم بتوصيل جهاز استقبال عالي الدقة أو مشغل أقراص DVD أو جهاز فيديو بالتلفزيون وحدد وضع الإدخال المناسب.

وصلة HDMI

ترسل إشارات الفيديو والصوت الرقمية من جهاز خارجي إلى التلفزيون. قم بتوصيل الجهاز الخارجي بالتلفزيون باستخدام كبل HDMI كما هو موضح في الشكل التوضيحي التالي.

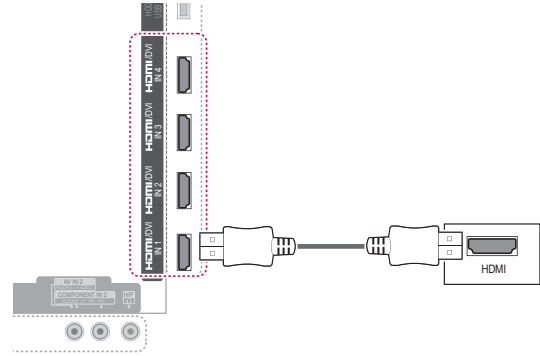

أو

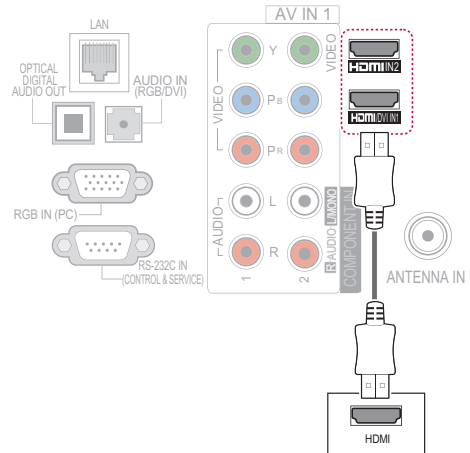

وصلة تحويل إشارة DVI إلى HDMI

ترسل إشارة الفيديو الرقمية من جهاز خارجي إلى التلفزيون. قم بتوصيل الجهاز الخارجي بالتلفزيون باستخدام كبل HDMI كما هو موضح في الشكل التوضيحي التالي. لإرسال إشارة الصوت، قم بتوصيل كبل صوت.

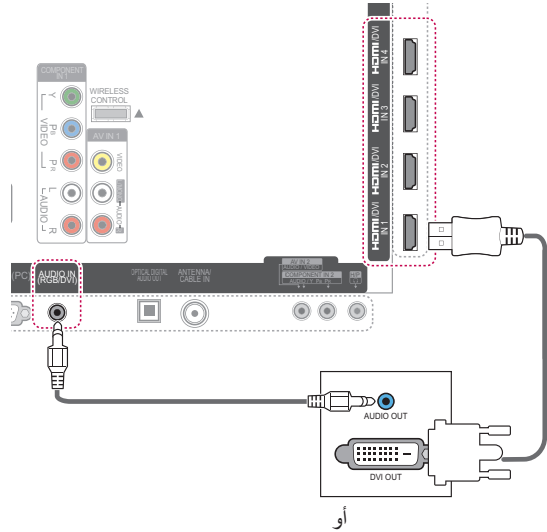

أو

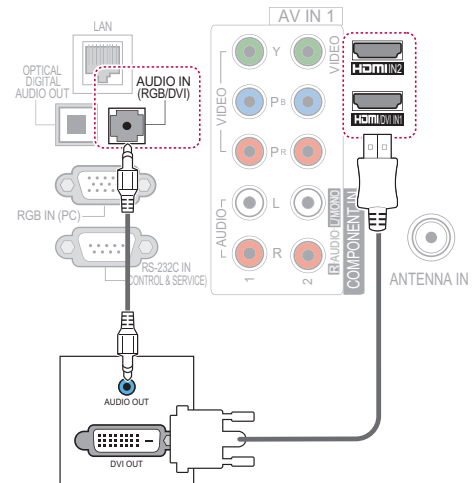

وصلة المكون

ترسل إشارات الفيديو والصوت التناظرية من جهاز خارجي إلى التلفزيون. قم بتوصيل الجهاز الخارجي بالتلفزيون باستخدام كبل المكون كما هو موضح في الشكل التوضيحي التالي.

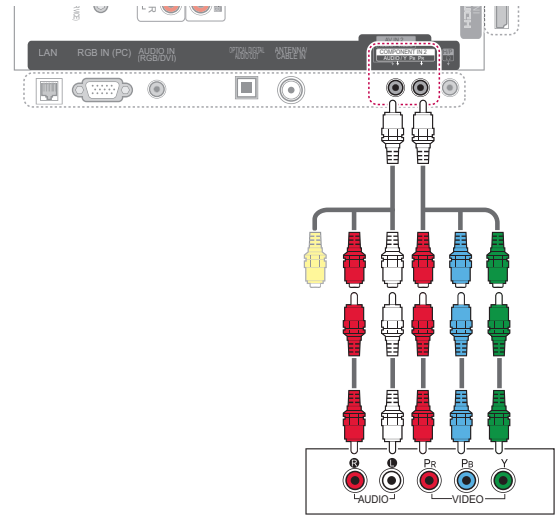
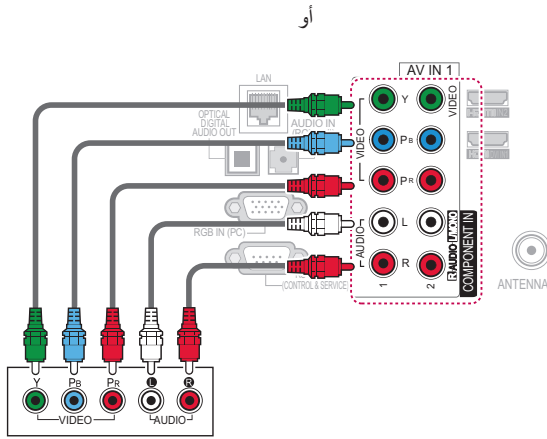

ملاحظة

- إذا كانت الكبلات متصلة بطريقة غير صحيحة، فقد تنتسبب في عرض الصورة بالأبيض والأسود أو باللون مشوشة. تحقق من مطابقة الكبلات مع لون الوصلة المناظر.

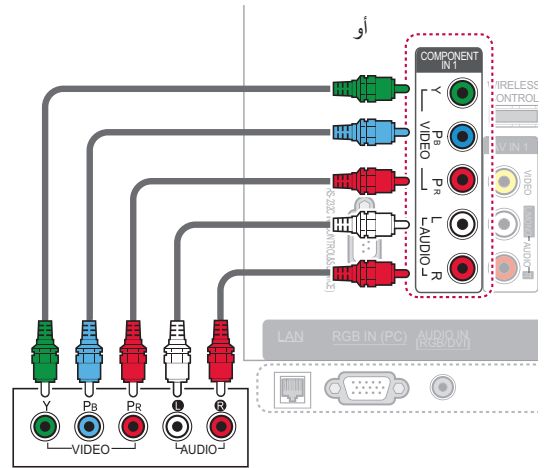

وصلة الفيديو المركب

ترسل إشارات الفيديو والصوت التناظرية من جهاز خارجي إلى التلفزيون. قم بتوصيل الجهاز الخارجي بالتلفزيون باستخدام كبل الفيديو المركب كما هو موضح في الشكل التوضيحي التالي.

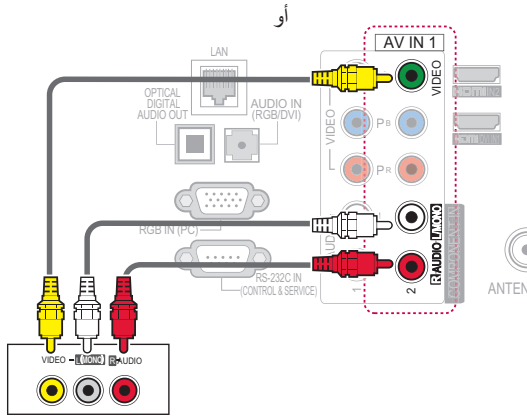

ملاحظة



- إذا كان لديك جهاز VCR فرديا، فقم بتوصيل كبل الصوت من جهاز الفيديو بمقبس AUDIO L/MONO على جهاز التلفزيون.

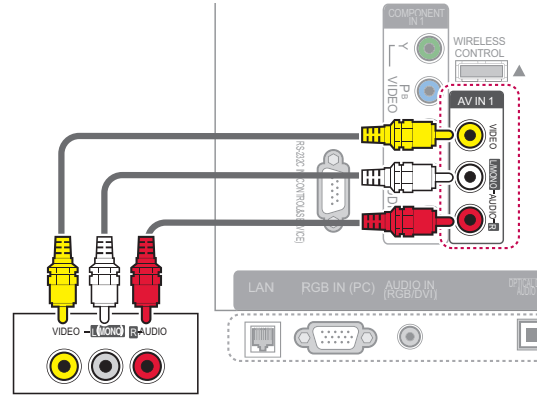

أو

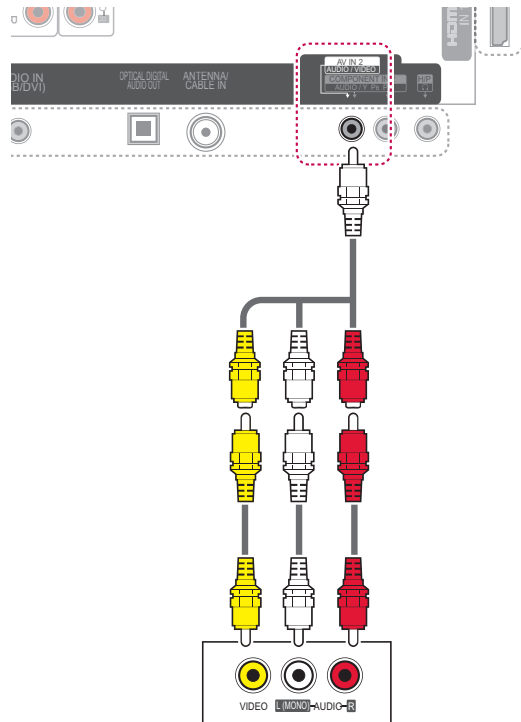

وصلة HDMI

ترسل إشارات الفيديو والصوت الرقمية من الكمبيوتر إلى التلفزيون. قم بتوصيل الكمبيوتر بالتلفزيون باستخدام كبل HDMI كما هو موضح في الصور التالية.

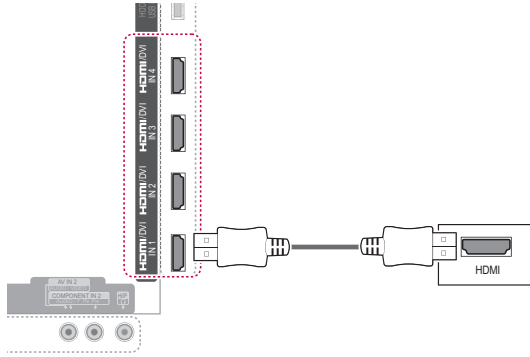

أو

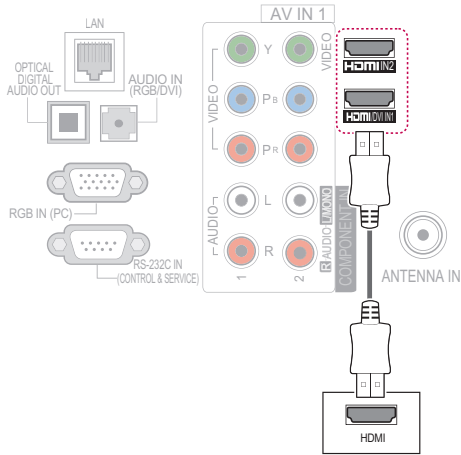

التوصيل بجهاز كمبيوتر

ملاحظة



• يوصى باستخدام التلفزيون باستخدام وصلة HDMI للحصول على أفضل جودة للصورة.

وصلة RGB

ترسل إشارة الفيديو التناظرية من جهاز خارجي إلى التلفزيون. قم بتوصيل الجهاز الخارجي بالتلفزيون باستخدام كبل RGB كما هو موضح في الشكل التوضيحي التالي. لإرسال إشارة الصوت، قم بتوصيل كبل صوت اختياري.

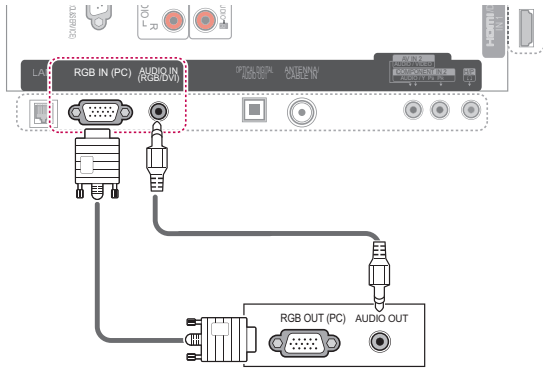

أو

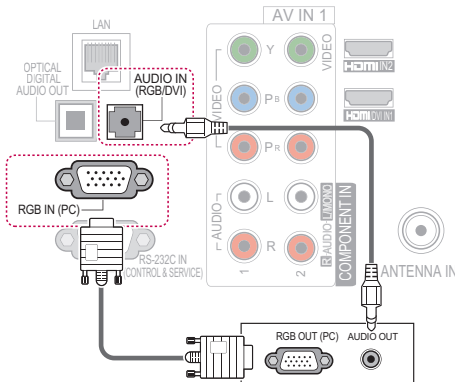

وصلة تحويل إشارة DVI إلى HDMI

ترسل إشارة الفيديو الرقمية من الكمبيوتر إلى التلفزيون. قم بتوصيل الكمبيوتر بالتلفزيون باستخدام كبل DVI-HDMI كما هو موضح في الشكل التوضيحي التالي. لإرسال إشارة الصوت، قم بتوصيل كبل صوت.

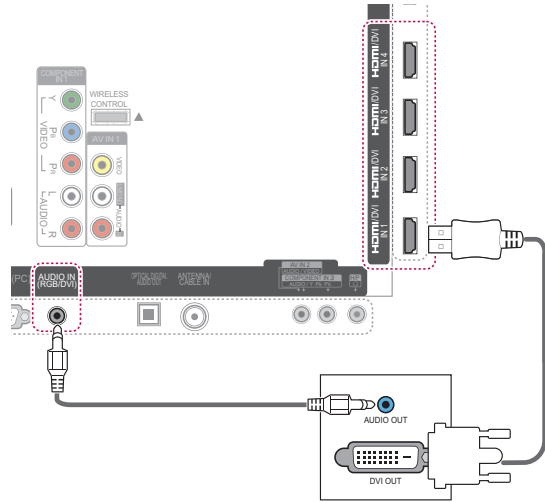

أو

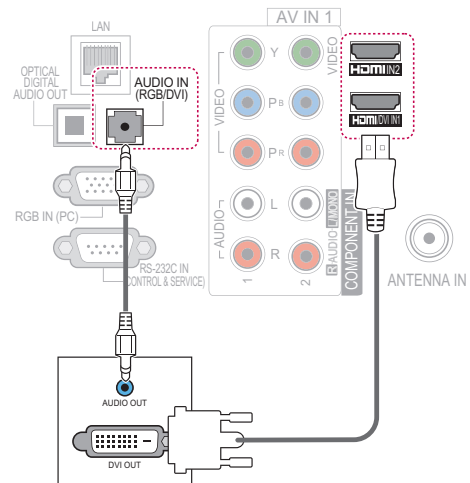

ملاحظة



- قد يحدث تداخلا يرتبط بدرجة الدقة، أو النمط العمودي، أو التباين، أو السطوع في وضع الكمبيوتر. قم بتغيير وضع الكمبيوتر إلى درجة دقة أخرى أو قم بتغيير معدل التحديث إلى معدل آخر أو قم بضبط درجة السطوع والتباين بالقائمة حتى تصبح الصورة واضحة. إذا تعذر تغيير معدل تحديث بطاقة رسومات الكمبيوتر، فقم بتغيير بطاقة رسومات الكمبيوتر أو استشارة الجهة المصنعة حول بطاقة رسومات الكمبيوتر.
- إن الشكل الموجي لإدخال المزامنة الخاص بالترددات الأفقية والعمودية يعتبر منفصلا.
- نوصي باستخدام الوضع 1080×1920، 60 هرتز، إذ أنه يتيح الحصول على صورة أفضل.
- قم بتوصيل كبل الإشارة من منفذ إخراج الشاشة لجهاز الكمبيوتر بمنفذ RGB (الكمبيوتر) لجهاز التلفزيون، أو كبل الإشارة من منفذ إخراج HDMI لجهاز الكمبيوتر بمنفذ HDMI IN (أو HDMI/DVI IN) على جهاز التلفزيون.
- قم بتوصيل كبل الصوت من جهاز الكمبيوتر بمدخل الصوت على جهاز التلفزيون. (كبلات الصوت غير مضمنة مع التلفزيون).
- في حالة استخدام بطاقة صوت، اضبط صوت الكمبيوتر بحسب الحاجة.
- إذا كانت بطاقة رسومات الكمبيوتر لا تخرج إشارة RGB التناظرية والرقمية بشكل متزامن، فقم بتوصيل واحد فقط من RGB أو HDMI IN (أو HDMI/DVI IN) لعرض إخراج الكمبيوتر على التلفزيون.
- قد لا يعمل وضع DOS استنادا إلى بطاقة الفيديو وذلك في حالة استخدام كبل تحويل إشارة HDMI إلى DVI.
- إذا كنت تستخدم كبل RGB-PC طويلا جدا، فقد يسبب ذلك تشويشا على الشاشة. ننصح باستخدام كبل أقصر من ٥ أمتار. فهذا يوفر صورة بأفضل جودة.

تنبيه



• لا تنظر إلى منفذ الإخراج البصري. فالنظر إلى شعاع الليزر قد يضر بالرؤية.

التوصيل بنظام صوت

استخدم نظام صوت خارجي بدلا من مكبر الصوت الداخلي.

ملاحظة



• إذا كنت تستخدم جهاز صوت خارجي بدلا من مكبر الصوت الداخلي، فاضبط ميزة مكبر صوت التلفزيون على إيقاف التشغيل (راجع الصفحة راجع الصفحة 108).

وصلة الصوت الرقمي البصري

ترسل إشارة الصوت الرقمي من التلفزيون إلى جهاز خارجي. قم بتوصيل الجهاز الخارجي بالتلفزيون باستخدام كبل صوت بصري كما هو موضح في الشكل التوضيحي التالي.

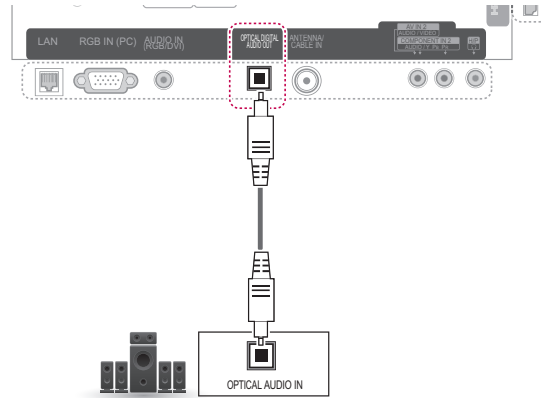

أو

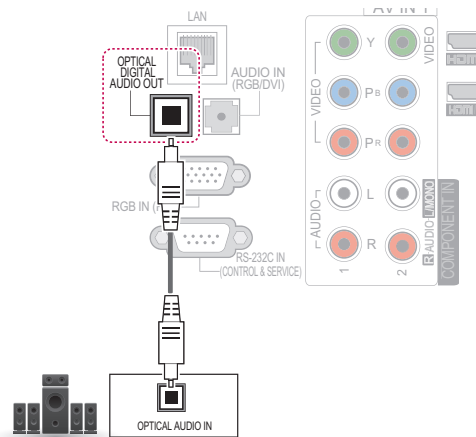

التوصيل بوحدّة USB

قم بتوصيل وحدة USB التخزينية مثل ذاكرة فلاش USB أو قرص ثابت خارجي أو قارئ بطاقات ذاكرة USB بالتلفزيون وادخل إلى قائمة Smart Share لاستخدام ملفات وسائط متعددة مختلفة. راجع "توصيل وحدات التخزينية" في الصفحة راجع الصفحة 61. وراجع "استعراض الملفات".

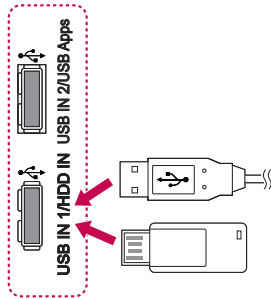
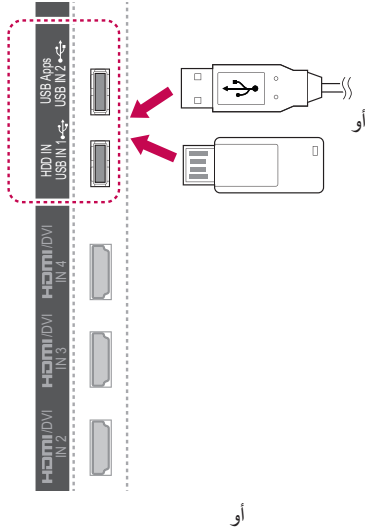

التوصيل بوحدّة سماعات الرأس

(حسب الطراز)
استمع إلى الصوت عبر سماعة الرأس.

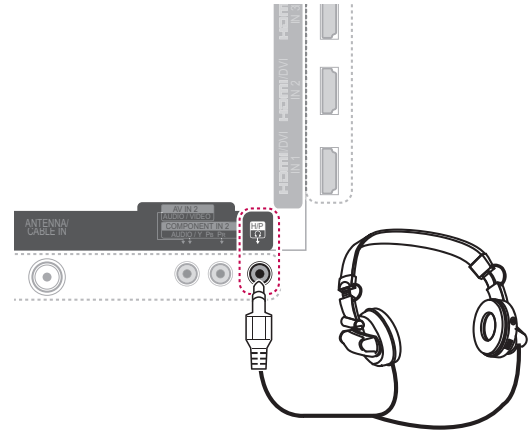

ملاحظة



- تكون خيارات قائمة AUDIO مُعطلة عند توصيل سماعة الرأس.
- عند تغيير **AV MODE** (وضع الصوت والصورة) أثناء توصيل سماعة الرأس، ينطبق التغيير على الفيديو وليس الصوت.
- لا يتوفر إخراج الصوت الرقمي البصري Optical Digital Audio Out عند توصيل سماعة الرأس.
- مقاومة سماعة الرأس: ١٦ أوم
- أقصى إخراج صوت لسماعة الرأس: ١٠ إلى ١٥ مللي واط
- حجم مقيس سماعة الرأس: ٠,٣٥ سم

وصلة SIMPLINK

يمكن تشغيل جهاز AV والتحكم فيه بكبل HDMI من خلال HDMI-CEC. قد يعمل هذا التلفزيون مع الأجهزة التي تدعم HDMI-CEC، ولكن الأجهزة التي تحمل شعار SIMPLINK معتمدة بالكامل.

قم بتوصيل أحد طرفي الكبل HDMI بطرف إدخال HDMI/DVI أو HDMI في الجزء الخلفي من التلفزيون والطرف الآخر بجهاز SIMPLINK.

توصيل صندوق الوسائط اللاسلكي

(باستثناء الطرازين **50/60PZ57**، **32/37/42/47/55LV37**)

تدعم أجهزة تلفزيون LG المزودة بمنفذ التحكم اللاسلكي صندوق الوسائط اللاسلكي من LG، والذي يباع منفصلاً. عند توصيل وحدة الاستقبال (دونجل) المجزأة بالنظام اللاسلكي (يتم إرفاقها مع صندوق الوسائط اللاسلكي) بجهاز التلفزيون، يمكن توصيل المعدات الخارجية بصندوق الوسائط اللاسلكي من LG ويتم إرسال الصورة والصوت إلى جهاز التلفزيون لاسلكياً.

راجع دليل صندوق الوسائط اللاسلكي للحصول على تعليمات التشغيل.

ملاحظة



- إذا لم يكن الجهاز المتصل يدعم وظيفة HDMI-CEC، فلن تتوفر ميزة SIMPLINK.
- لتشغيل SIMPLINK، يجب استخدام كبل HDMI عالي السرعة مع وظيفة *CEC. (CEC*: التحكم بالأجهزة الإلكترونية الخاصة بالعملاء).
- قد لا يعمل SIMPLINK بصورة صحيحة في حالة استخدام جهاز طرف ثالث يحتوي على وظيفة HDMI-CEC.
- في الإخراج الخارجي اللاسلكي، لا تكون وظيفة SIMPLINK معتمدة.

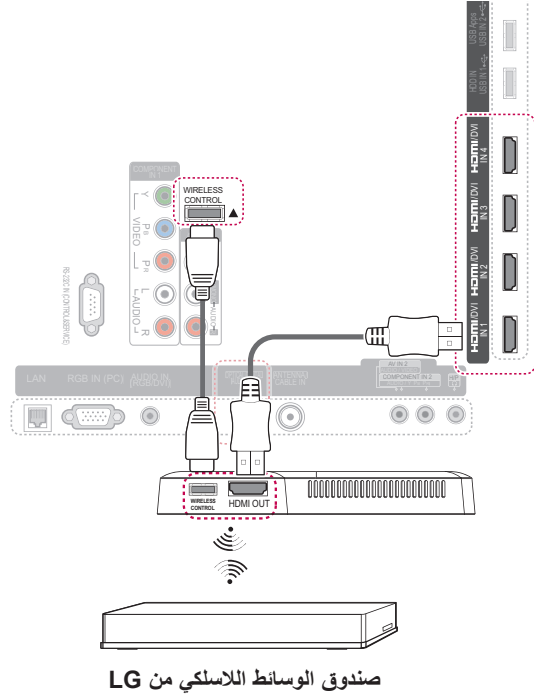

صندوق الوسائط اللاسلكي من LG

ملاحظة



- قد لا تعمل بعض وظائف قائمة التلفزيون عند استخدام الجهاز الخارجي المتصل بصندوق الوسائط اللاسلكي.

تفعيل قوائم SIMPLINK واستخدامها

١ اضغط على **INPUT (إدخال)** للوصول إلى مصادر الإدخال.

٢ اضغط على الزر الأحمر لتغيير قوائم SIMPLINK.

٣ اضغط على أزرار التنقل لتحديد **On (تشغيل)**.

٤ اضغط على أزرار التنقل للانتقال إلى أحد الأجهزة ثم اضغط على **OK (موافق)**.

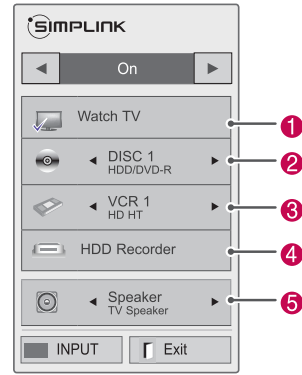

- تظهر علامة اختيار أمام الجهاز المحدد.
- تظهر الأجهزة المتوفرة بلون فاتح.
- تظهر الأجهزة غير المتوفرة باللون الرمادي.

٥ التحكم في جهاز AV المحدد.

- **Direct Play (التشغيل المباشر):** بعد توصيل أجهزة AV بجهاز التلفزيون، يمكنك التحكم بالأجهزة وتشغيل الوسائط مباشرة من دون ضوابط إضافية.

- **Select AV device (تحديد جهاز الصوت والصورة):** يتيح لك تحديد أحد أجهزة AV المتصلة بالتلفزيون وتشغيله.

- **Disc playback (تشغيل القرص):** للتحكم في أجهزة AV المتصلة بالضغط على أزرار التنقل، OK، <، >، <<، >>.

- **Power off all devices (إيقاف تشغيل كل الأجهزة):** عندما تقوم بإيقاف تشغيل التلفزيون، يتم إيقاف تشغيل كل الأجهزة المتصلة.

- **Switch audio-out (تبديل إخراج الصوت):** يوفر لك طريقة سهلة لتبديل إخراج الصوت.

- **Sync Power on (تشغيل المزامنة):** عندما يبدأ طرف HDMI للجهاز المزود بوظيفة SIMPLINK بالتشغيل، يقوم جهاز التلفزيون بالتبديل تلقائياً إلى وضع التشغيل.

ملاحظة

- في حالة تغيير مصدر الإدخال بالضغط على **INPUT (إدخال)**، فستتوقف الوظيفة الجارية لجهاز SIMPLINK.
- عند تحديد جهاز يتضمن ميزة المسرح المنزلي، فسيتحول إخراج الصوت تلقائياً إلى مكبر صوت المسرح المنزلي ويتوقف تشغيل مكبر صوت التلفزيون.
- إذا لم يتم نظام المسرح المنزلي SIMPLINK المتصل بتشغيل الصوت من التلفزيون، فقم بتوصيل طرف DIGITAL AUDIO OUT في الجزء الخلفي من التلفزيون بطرف DIGITAL AUDIO IN في الجزء الخلفي من جهاز SIMPLINK باستخدام كبل بصري.

الرقم	الوصف
1	لعرض قناة التلفزيون المعروضة سابقاً.
2	لتشغيل الأقراص. عند توفر عدة أقراص، يظهر عنوان القرص في أسفل الشاشة.
3	للتحكم في جهاز الفيديو المتصل.
4	تشغيل تسجيلات محرك الأقراص الثابت: للتحكم في التسجيلات المخزنة في محرك الأقراص الثابت.
5	إخراج الصوت إلى مكبر صوت المسرح المنزلي أو إخراج الصوت إلى التلفزيون: لتغيير إخراج الصوت بين مكبر صوت المسرح المنزلي ومكبر صوت التلفزيون.

نصوص المعلومات

- لا تتوفر هذه الميزة في جميع البلدان.

نصوص المعلومات هي عبارة عن بث مجاني للخدمات التي تقدمها معظم قنوات التلفزيون حيث تعرض أحدث المعلومات حول الأخبار، وأحوال الطقس، وبرامج التلفزيون، وأسعار الأسهم، والكثير من الموضوعات الأخرى.

يمكن أن يعتمد جهاز فك شفرة نصوص المعلومات بهذا التلفزيون أنظمة SIMPLE و TOP و FASTEXT. ويتألف نظام SIMPLE (نصوص المعلومات القياسية) على عدد من الصفحات التي يتم تحديدها عن طريق إدخال الرقم المناظر للصفحة مباشرة. أما نظام TOP ونظام FASTEXT فيعتبران طريقتين أكثر حداثة حيث يسمحان بالتحديد السريع والسهل لنصوص المعلومات.

التشغيل/إيقاف التشغيل

اضغط على الزر **TEXT (نص)** للانتقال إلى وظيفة نصوص المعلومات. تظهر أول صفحة أو آخر صفحة تمت مشاهدتها على الشاشة.

يتم عرض رقمين للصفحة واسم قناة التلفزيون والتاريخ والوقت على عنوان الشاشة. يشير الرقم الأول للصفحة إلى التحديد الخاص بك، بينما يشير الرقم الثاني إلى الصفحة التي يتم عرضها حالياً. اضغط على الزر **TEXT (النص)** لإيقاف عرض نصوص المعلومات. يظهر الوضع السابق من جديد.

TOP Text (النص العلوي)

يعرض دليل المستخدم أربعة حقول باللون الأحمر والأخضر والأصفر والأزرق بالجزء السفلي للشاشة. يشير الحقل الأصفر إلى المجموعة التالية بينما يشير الحقل الأزرق إلى الفقرة التالية.

تحديد الفقرة / المجموعة / الصفحة

- 1 باستخدام الزر الأزرق يمكنك التقدم من فقرة إلى أخرى.
- 2 استخدم الزر الأصفر للتقدم إلى المجموعة التالية مع الانتقال التلقائي للفقرة التالية.
- 3 باستخدام الزر الأخضر يمكنك التقدم إلى الصفحة الموجودة التالية مع الانتقال التلقائي إلى المجموعة التالية.
- 4 يمكن استخدام الزر **P** بدلاً من ذلك. يستخدم الزر الأحمر للرجوع إلى التحديد السابق. يمكن استخدام الزر **P** بدلاً من ذلك.

التحديد المباشر للصفحات

كما هو الحال مع وضع نصوص المعلومات SIMPLE، يمكنك تحديد أي صفحة من خلال إدخال رقم الصفحة المكون من ثلاثة أرقام وذلك باستخدام أزرار الأرقام في وضع TOP.

SIMPLE Text

تحديد الصفحات

- 1 أدخل رقم الصفحة المطلوبة المكون من ثلاثة أرقام وذلك باستخدام أزرار الأرقام. إذا قمت بالضغط على رقم خاطئ أثناء التحديد، فينبغي إكمال الرقم المكون من ثلاثة أرقام ثم إعادة إدخال رقم الصفحة الصحيح.
- 2 يمكن استخدام الزر **P** بدلاً من ذلك لتحديد الصفحة السابقة أو التالية.

Time (الوقت)

عند مشاهدة أحد برامج التلفزيون، حدّد هذه القائمة لعرض الوقت في أعلى يمين الشاشة.
في وضع نصوص المعلومات، اضغط على هذا الزر لتحديد رقم الصفحة الفرعية. سيظهر رقم الصفحة الفرعية في أسفل الشاشة. للاحتفاظ بالصفحة الفرعية أو تغييرها، اضغط على الزر الأحمر، أو الزر الأخضر، أو أزرار < > أو أزرار الأرقام.

Hold (انتظار)

لإيقاف التغيير التلقائي للصفحات الذي يحدث في حالة احتواء صفحة نصوص معلومات على صفتين فرعيين أو أكثر. وعادة ما يتم عرض رقم الصفحات الفرعية والصفحة الفرعية الحالية على الشاشة أسفل الوقت. عند تحديد هذه القائمة يتم عرض رمز الإيقاف في أعلى يسار الشاشة ويصبح التغيير التلقائي للصفحات غير نشط.

Reveal (كشف)

حدّد هذه القائمة لعرض المعلومات المخفية، مثل حلول الأسئلة والألغاز.

Update (تحديث)

لعرض صورة التلفزيون على الشاشة أثناء انتظار صفحة نصوص معلومات جديدة. وسيظهر العرض في أعلى يسار الشاشة. وعند توفر الصفحة التي تم تحديثها يتغير العرض إلى رقم الصفحة. حدّد هذه القائمة مرة أخرى لعرض صفحة نصوص المعلومات التي تم تحديثها.

Fastext

يتم تمييز صفحات نصوص المعلومات برموز لونية أسفل الشاشة ويمكن تحديدها من خلال الضغط على الزر الملون المناظر.

تحديد الصفحات

- 1 اضغط على الزر T.OPT (خيارات نصوص المعلومات) ثم استخدم أزرار التنقل لتحديد القائمة [i]. اعرض صفحة الفهرس.
- 2 يمكنك تحديد الصفحات المميزة برموز لونية في السطر السفلي باستخدام الأزرار الملونة المناظر.
- 3 كما هو الحال مع وضع نصوص المعلومات SIMPLE، يمكنك تحديد أي صفحة من خلال إدخال رقم الصفحة المكون من ثلاثة أرقام وذلك باستخدام أزرار الأرقام في وضع FASTEXT (النصوص السريعة).
- 4 يمكن استخدام الزر P 8 v لتحديد الصفحة السابقة أو التالية.

وظيفة نصوص المعلومات الخاصة

اضغط على الزر T. OPT (خيارات نصوص المعلومات) ثم استخدم أزرار التنقل لتحديد قائمة Text Option (خيارات النص).

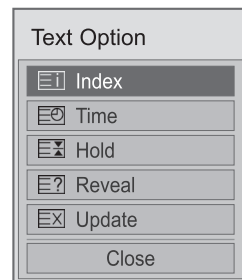

Index (فهرس)

لتحديد كل صفحة من صفحات الفهرس.

الصيانة

اهتم بتحديث وتنظيف التلفزيون بانتظام للحفاظ على أفضل أداء له ولإطالة عمره الافتراضي.

تحديث البرنامج الثابت للتلفزيون

قم بتنزيل أحدث برنامج ثابت وتثبيته من خلال الاتصال بـ **بريفر** تحديث البرنامج الثابت أو بث خدمة OTA لتحسين وظيفة المنتج أو تغييرها، أو إضافة ميزات جديدة. قد لا تعمل وظيفة تحديث البرنامج الثابت بشكل صحيح حيث يتوقف ذلك على بيئة الإنترنت أو قوة إشارة التلفزيون الرقمي. وفي هذه الحالة، يمكنك الحصول على أحدث تحديث للبرنامج الثابت من مركز خدمة LG Electronics معتمد.

للتحقق من إصدار البرنامج الثابت الحالي أو تحديث البرنامج الثابت،

1 اضغط على زر **Home (الرئيسية)** للوصول إلى القوائم الرئيسية.

2 اضغط على أزرار التنقل للانتقال إلى **SETUP (إعداد)** ثم اضغط على **OK (موافق)**.

3 اضغط على أزرار التنقل للانتقال إلى **SUPPORT (الدعم)** ثم اضغط على **OK (موافق)**.

4 اضغط على أزرار التنقل للانتقال إلى **Software Update** (تحديث البرنامج) ثم اضغط على **OK (موافق)**. يعرض إصدار البرنامج الثابت الحالي.

5 حدد **Check Update Version (التحقق من إصدار التحديث)** للتحقق من إصدار برنامج ثابت جديد يدويا.

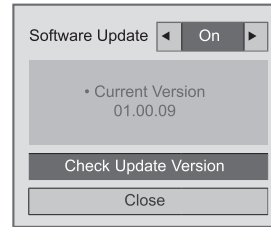

في حالة تحديد **Software Update - On (تحديث البرنامج-تشغيل)**، يعثر التلفزيون على برنامج ثابت جديد من خلال NSU* ويظهر إطار التحديث المنبثق على الشاشة. *OTA (على الهواء): في حالة مشاهدة نظام البث الرقمي، يتم نقل البرنامج الثابت إلى التلفزيون عبر الإشارة الرقمية.

ملاحظة !

- أثناء تحديث البرنامج الثابت، لا تفصل كبل شبكة LAN، ولا تقم بإيقاف تشغيل التلفزيون، ولا تفصل سلك الطاقة.
- إذا قمت بتغيير القناة أثناء تحديث البرنامج الثابت عبر OTA، يتوقف التحديث. تُستأنف العملية، عند الرجوع إلى القناة الأصلية. ويستمر التحديث حتى عند إيقاف الطاقة باستخدام وحدة التحكم عن بعد. في هذه الحالة، من الطبيعي أن يتغير لون مؤشر الطاقة ويتم عرض ضوء خافت على الشاشة. يعمل النظام بصورة عادية بمجرد اكتمال التحديث.
- يتم تعطيل الخدمة المميزة (Premium) أثناء تحديث البرنامج عبر NSU.
- يمكنك التحقق من حالة تحديث البرنامج في قائمة Software Update (تحديث البرنامج) أو من معلومات التحديث المعروضة أسفل شعار القناة.

- 6 عند اكتمال التحديث، ستتم إعادة تشغيل التلفزيون تلقائيا في خلال ٥ ثوان.
- قد تحتاج إلى إعادة ضبط بعض قوائم **SETUP (إعداد)**، **PICTURE (صورة)**، أو **AUDIO (صوت)**.

ملاحظة !

- لا يمكنك الرجوع إلى برنامج ثابت أقدم من المثبت.
- تختلف الفترة الزمنية لتحديث البرنامج الثابت استنادا إلى حجم البرنامج الثابت، أو حالة الشبكة، أو قوة إشارة التلفزيون الرقمي.
- في حالة فشل تنزيل تحديث البرنامج الثابت باستخدام اتصال لاسلكي، فقم بتوصيل كبل مباشرة إلى جهاز الراوتر مؤقتا. إذا لم يتم التنزيل، فاتصل بخدمة العملاء.

الهيكل الخارجي والحامل

لإزالة الغبار والأتربة الخفيفة، امسح الهيكل الخارجي بقطعة قماش ناعمة وجافة ونظيفة.
لإزالة الأوساخ العنيدة، امسح الهيكل الخارجي بقطعة ناعمة مبللة بماء نظيف أو ماء يحتوي على كمية صغيرة من منظف معتدل. ثم امسحه في الحال بقطعة جافة.

تنبيه

- لا ترش أي سوائل على السطح. وإذا دخل ماء إلى التلفزيون، فقد يتسبب في حدوث حريق أو صدمة كهربية أو عطل التلفزيون.
- لا تستخدم أي مواد كيميائية فقد تتسبب في إتلاف السطح وتشويهه.

سلك الطاقة

أزل الغبار المتراكم أو الأتربة المتراكمة على سلك الطاقة بانتظام.

تنظيف التلفزيون

تنبيه

- تأكد من إيقاف التشغيل وفصل سلك الطاقة والكبلات الأخرى أولاً.
- عند ترك التلفزيون من دون تشغيل أو استخدام لفترة طويلة، فافصل سلك الطاقة من مصدر الطاقة بالحائط وذلك للوقاية من أي تلف محتمل نتيجة للبرق أو التغيرات المفاجئة في شدة التيار.

الشاشة والإطار

لإزالة الغبار أو الأتربة الخفيفة، امسح السطح بقطعة قماش ناعمة ونظيفة وجافة.
لإزالة الأوساخ العنيدة، امسح السطح بقطعة قماش ناعمة مبللة بماء نظيف أو منظف معتدل مخفف. ثم امسحه في الحال بقطعة جافة.

تنبيه

- تجنب دفع السطح أو حكه أو ضربه بظفرك أو بشيء حاد، فقد يؤدي هذا إلى خدش الشاشة وتشويه الصورة.
- لا تستخدم أي مواد كيميائية مثل الشمع أو البنزين أو الكحول أو النثر أو مبيدات الحشرات أو معطرات الهواء أو الشحوم، فقد تتسبب هذه المواد في إتلاف سطح الشاشة وتشويه الألوان.

منع "احتراق الصورة" أو "الاحتراق" على شاشة التلفزيون

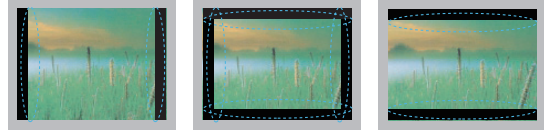

- عند عرض صورة ثابتة على شاشة التلفزيون لفترة طويلة، ستنطبع على الشاشة وتصبح تشوها دائما عليها. وهذا ما يسمى بـ "احتراق الصورة" أو "الاحتراق" وهو غير مشمول في الضمان.
- إذا كانت نسبة العرض إلى الطول للتلفزيون مضبوطة على 4:3 لفترة طويلة، فقد يحدث احتراق للصورة على منطقة مربع العرض بالشاشة.
- تجنب عرض صورة ثابتة على شاشة التلفزيون لفترة طويلة (ساعتان أو أكثر لشاشات LCD، ساعة واحدة أو أكثر لتلفزيون البلازما) لمنع احتراق الصورة.

استكشاف الأخطاء وإصلاحها

عام

المشكلة	الحل
تعذر التحكم في التلفزيون بوحدة التحكم عن بُعد.	<ul style="list-style-type: none"> افحص مستشعر وحدة التحكم عن بُعد وحاول مرة ثانية. تحقق مما إذا كان هناك عائق بين التلفزيون ووحدة التحكم عن بُعد. تحقق مما إذا كانت البطاريات لا تزال تعمل وأنها مركبة بشكل صحيح (+ إلى +، - إلى -).
لا تظهر أي صورة ولا يُسمع أي صوت.	<ul style="list-style-type: none"> تحقق من تشغيل التلفزيون. تحقق من توصيل سلك الطاقة بمصدر الحائط. تحقق مما إذا كانت هناك مشكلة في مصدر الحائط من خلال توصيل أجهزة أخرى به.
تظهر الصورة ببطء عند تشغيل التلفزيون.	<ul style="list-style-type: none"> يتم حجب الصورة أثناء عملية بدء تشغيل التلفزيون. وهذا أمر طبيعي. وإذا لم تظهر الصورة في غضون دقائق قليلة، فافصل التلفزيون لمدة 30 ثانية وحاول مرة ثانية. وإذا استمر عدم ظهور الصورة، فاتصل بمركز الخدمة المعتمد في منطقتك المحلية.
يتعذر توصيل أجهزة خارجية.	<ul style="list-style-type: none"> راجع "نظرة عامة على التوصيل" وقم بتوصيل جهاز خارجي.
يتوقف تشغيل التلفزيون فجأة.	<ul style="list-style-type: none"> افحص ضوابط التحكم بالطاقة. قد يكون مصدر الإمداد بالطاقة انقطع. تحقق مما إذا كانت ميزة Auto sleep (السكون التلقائي) نشطة في ضوابط Time (الوقت). راجع "Sleep Timer" (مؤقت النوم). في حالة عدم وجود إشارة أثناء تشغيل التلفزيون، سيتم إيقاف تشغيل التلفزيون تلقائياً بعد 15 دقيقة من السكون.

الصوت

المشكلة	الحل
لا يُسمع أي صوت أثناء عرض الصور.	<ul style="list-style-type: none"> اضغط على الزر \triangle + أو -. تحقق مما إذا كان الصوت مكتوماً بالضغط على MUTE (كتم الصوت). انتقل إلى قنوات أخرى. قد تكون هناك مشكلة في البث. تحقق مما إذا كانت كبلات الصوت موصلة بشكل صحيح. تحقق مما إذا كانت ميزة TV Speaker (مكبر صوت التلفزيون) نشطة في خيار القائمة.
عدم صدور إخراج من أحد مكبرات الصوت.	<ul style="list-style-type: none"> قم بضبط الخيار Balance (اتزان) في خيار القائمة.
هناك صوت غير طبيعي يصدر من داخل التلفزيون.	<ul style="list-style-type: none"> قد يؤدي أي تغير في الرطوبة أو درجة الحرارة المحيطة إلى ضوضاء غير اعتيادية عند تشغيل التلفزيون أو إيقاف تشغيله. لا توجد مشكلة في التلفزيون.

المشكلة	الحل
تظهر الصورة بالأبيض والأسود أو جودة الألوان ضعيفة.	<ul style="list-style-type: none"> • اضبط إعداد اللون في خيار القائمة. • حافظ على وجود مسافة كافية بين التلفزيون والأجهزة الإلكترونية الأخرى. • انتقل إلى قنوات أخرى. قد تكون هناك مشكلة في البث.
ظهور أشرطة أفقية أو رأسية أو اهتزاز الصورة	<ul style="list-style-type: none"> • تحقق من عدم وجود تشويش داخلي مثلا من جهاز منزلي أو أداة كهربائية.
ظهور خطوط أو أشرطة على الصور	<ul style="list-style-type: none"> • افحص الهوائي أو وجهه إلى الاتجاه الصحيح.
ظهور خيال للصور (صور طبقية) عند إيقاف تشغيل الجهاز	<ul style="list-style-type: none"> • قد تكون وحدات البكسل تلفت بسبب عرض صورة ثابتة لفترة طويلة (احتراق الصورة). استخدم شاشة توقف لتجنب تلف وحدات البكسل على الشاشة.
الطاقة قيد التشغيل لكن الشاشة تظهر مظلمة جدا.	<ul style="list-style-type: none"> • اضبط درجة السطوع والتباين في خيار القائمة.
تظهر "No Signal" (لا توجد إشارة) على الشاشة.	<ul style="list-style-type: none"> • تأكد من توصيل كبل الإشارة بين التلفزيون والأجهزة بشكل صحيح. • تحقق من مصدر الإدخال المحدد بالضغط على INPUT (إدخال).
تظهر بقع سوداء على الشاشة.	<ul style="list-style-type: none"> • قد تظهر وحدات بكسل متعددة باللون الأحمر أو الأخضر أو الأبيض أو الأسود على الشاشة، وقد تكون من سمات الشاشة. • وهذا أمر طبيعي.
فرق العرض خاطئ.	<ul style="list-style-type: none"> • اضبط إعداد الموضع في خيار القائمة. • تحقق من دعم الجهاز لدرجة دقة وتردد بطاقة الفيديو. إذا كان التردد خارج النطاق، فاضبطه على درجة الدقة الموصى بها باستخدام ضوابط العرض في الجهاز الخارجي.
ظهور خطوط رفيعة في خلفية الشاشة.	<ul style="list-style-type: none"> • تحقق من توصيلات كبل الفيديو.
ظهور تشويش أفقي أو أحرف باهتة.	<ul style="list-style-type: none"> • اضبط إعداد Phase (تركيز العرض) في خيار القائمة. • راجع "الشاشة".
الاستقبال في بعض القنوات سيء	<ul style="list-style-type: none"> • انتقل إلى قنوات أخرى. قد تكون هناك مشكلة في البث. • قد تكون إشارة المحطة ضعيفة. قم بتوجيه الهوائي إلى الاتجاه الصحيح. • تحقق من عدم وجود تشويش داخلي مثلا من جهاز منزلي أو أداة كهربائية.

المواصفات

37LV37**		32LV37**		الطرازات	
37LV3730-TD 37LV371Y-TB		32LV3710-TB 32LV3730-TD 32LV370S-TC 32LV371Y-TB		الطرازات	
٨٨٨ مم × ٦١٤ مم × ٢٤٠ مم		٧٦٤ مم × ٥٤٥ مم × ٢٤٠ مم		مع الحامل	الأبعاد (العرض × الارتفاع × العمق)
٨٨٨ مم × ٥٥٣ مم × ٣٥,٤ مم		٧٦٤ مم × ٤٨٤ مم × ٣٥,٤ مم		من دون الحامل	
١٣,٥ كجم		١١,٤ كجم		مع الحامل	الوزن
١١,٧ كجم		٩,٦ كجم		من دون الحامل	
تيار متردد ١٠٠-٢٤٠ فولت ~ ٦٠ / ٥٠ هرتز		تيار متردد ١٠٠-٢٤٠ فولت ~ ٦٠ / ٥٠ هرتز		متطلبات الطاقة	
47LV37**		42LV37**		الطرازات	
47LV3710-TB 47LV3730-TD 47LV370S-TC 47LV371Y-TB		42LV3710-TB 42LV3730-TD 42LV370S-TC 42LV371Y-TB		الطرازات	
١١٠,٨ مم × ٧٤٦ مم × ٢٥٦ مم		٩٩٨ مم × ٦٨٤ مم × ٢٥٦ مم		مع الحامل	الأبعاد (العرض × الارتفاع × العمق)
١١٠,٨ مم × ٦٧٧ مم × ٣٠,٤ مم		٩٩٨ مم × ٦١٥ مم × ٣٠,٤ مم		من دون الحامل	
٢٠,٩ كجم		١٥,٥ كجم		مع الحامل	الوزن
١٨,٧ كجم		١٣,٣ كجم		من دون الحامل	
تيار متردد ١٠٠-٢٤٠ فولت ~ ٦٠ / ٥٠ هرتز		تيار متردد ١٠٠-٢٤٠ فولت ~ ٦٠ / ٥٠ هرتز		متطلبات الطاقة	
55LV37**				الطرازات	
55LV3730-TD 55LV371Y-TB				الطرازات	
		١٢٨٦ مم × ٨٤٧ مم × ٣٣٨ مم		مع الحامل	الأبعاد (العرض × الارتفاع × العمق)
		١٢٨٦ مم × ٧٧٨ مم × ٣٠,٤ مم		من دون الحامل	
		٢٥,٥ كجم		مع الحامل	الوزن
		٢١,٤ كجم		من دون الحامل	
		تيار متردد ١٠٠-٢٤٠ فولت ~ ٦٠ / ٥٠ هرتز		متطلبات الطاقة	

مواصفات المنتج الواردة أعلاه عرضة للتغيير دون إشعار مسبق بغرض ترقية وظيفته.

37LV55**		32LV55**		الطرازات	
37LV5500-TA 37LV550Y-TA		32LV5500-TA 32LV550Y-TA			
١٩٦ مم × ٦١٧ مم × ٢٤٠ مم		٧٧٦ مم × ٥٤٩ مم × ٢٤٠ مم		مع الحامل	الأبعاد (العرض × الارتفاع × العمق)
١٩٦ مم × ٥٥٣ مم × ٣٤,٩ مم		٧٧٦ مم × ٤٨٥ مم × ٣٤,٩ مم		من دون الحامل	
١٢,٦ كجم		١٠,٨ كجم		مع الحامل	الوزن
١٠,٨ كجم		٨,٨ كجم		من دون الحامل	
تيار متردد ١٠٠-٢٤٠ فولت ~ ٦٠ / ٥٠ هرتز		تيار متردد ١٠٠-٢٤٠ فولت ~ ٦٠ / ٥٠ هرتز		متطلبات الطاقة	
47LV55**		42LV55**		الطرازات	
47LV5500-TA 47LV550Y-TA		42LV5500-TA 42LV550Y-TA			
١١٢١ مم × ٧٤٦ مم × ٢٥٦ مم		١٠١٢ مم × ٦٨٣ مم × ٢٥٦ مم		مع الحامل	الأبعاد (العرض × الارتفاع × العمق)
١١٢١ مم × ٦٧٨ مم × ٢٩,٩ مم		١٠١٢ مم × ٦١٧ مم × ٢٩,٩ مم		من دون الحامل	
٢٠,٧ كجم		١٥,٥ كجم		مع الحامل	الوزن
١٨,٤ كجم		١٣,٢ كجم		من دون الحامل	
تيار متردد ١٠٠-٢٤٠ فولت ~ ٦٠ / ٥٠ هرتز		تيار متردد ١٠٠-٢٤٠ فولت ~ ٦٠ / ٥٠ هرتز		متطلبات الطاقة	
55LV55**				الطرازات	
55LV5500-TA 55LV550Y-TA					
١٢٩٨ مم × ٨٤٩ مم × ٣٣٨ مم		١٢٩٨ مم × ٧٧٨ مم × ٢٩,٩ مم		مع الحامل	الأبعاد (العرض × الارتفاع × العمق)
٢٥,٨ كجم		٢١,٧ كجم		من دون الحامل	
تيار متردد ١٠٠-٢٤٠ فولت ~ ٦٠ / ٥٠ هرتز				متطلبات الطاقة	

مواصفات المنتج الواردة أعلاه عرضة للتغيير دون إشعار مسبق بغرض ترقية وظائفه.

42LW57**		32LW57**		الطرازات	
42LW5700-TA 42LW570Y-TA		32LW5700-TA 32LW570Y-TA			
٩٩٩ مم x ٦٨١ مم x ٢٥٥ مم		٧٦٦ مم x ٥٤٥ مم x ٢٤٠ مم		مع الحامل	الأبعاد (العرض x الارتفاع x العمق)
٩٩٩ مم x ٦٢٣ مم x ٣٠,٩ مم		٧٦٦ مم x ٤٩١ مم x ٤١ مم		من دون الحامل	
١٥,٧ كجم		١٠,٧ كجم		مع الحامل	الوزن
١٣,٤ كجم		٨,٩ كجم		من دون الحامل	
تيار متردد ١٠٠-٢٤٠ فولت ~ ٦٠ / ٥٠ هرتز		تيار متردد ١٠٠-٢٤٠ فولت ~ ٦٠ / ٥٠ هرتز		متطلبات الطاقة	
55LW57**		47LW57**		الطرازات	
55LW5700-TA 55LW570Y-TA		47LW5700-TA 47LW570Y-TA			
١٢٨٦ مم x ٨٤٨ مم x ٣٣٨ مم		١١٠٩ مم x ٧٤٤ مم x ٢٥٥ مم		مع الحامل	الأبعاد (العرض x الارتفاع x العمق)
١٢٨٦ مم x ٧٨٤ مم x ٣٠,٩ مم		١١٠٩ مم x ٦٨٤ مم x ٣٠,٩ مم		من دون الحامل	
٢٦,٢ كجم		٢٠,٢ كجم		مع الحامل	الوزن
٢٢,١ كجم		١٧,٩ كجم		من دون الحامل	
تيار متردد ١٠٠-٢٤٠ فولت ~ ٦٠ / ٥٠ هرتز		تيار متردد ١٠٠-٢٤٠ فولت ~ ٦٠ / ٥٠ هرتز		متطلبات الطاقة	

47LW65**		42LW65**		الطرازات	
47LW6500-TA 47LW6510-TB 47LW651Y-TB		42LW6500-TA 42LW6510-TB 42LW651Y-TB			
١١١٩ مم x ٧٤٩ مم x ٢٥٥ مم		١٠٠٩ مم x ٦٨٦ مم x ٢٥٥ مم		مع الحامل	الأبعاد (العرض x الارتفاع x العمق)
١١١٩ مم x ٦٨٤ مم x ٢٩,٩ مم		١٠٠٩ مم x ٦٢٢ مم x ٢٩,٩ مم		من دون الحامل	
٢١,٠ كجم		١٦,٢ كجم		مع الحامل	الوزن
١٨,٢ كجم		١٣,٤ كجم		من دون الحامل	
تيار متردد ١٠٠-٢٤٠ فولت ~ ٦٠ / ٥٠ هرتز		تيار متردد ١٠٠-٢٤٠ فولت ~ ٦٠ / ٥٠ هرتز		متطلبات الطاقة	
65LW65**		55LW65**		الطرازات	
65LW6500-TA 65LW651Y-TB		55LW6500-TA 55LW6510-TB 55LW651Y-TB			
١٥٥٥ مم x ١٠١٢ مم x ٣٤١ مم		١٢٩٧ مم x ٨٥١ مم x ٣٤١ مم		مع الحامل	الأبعاد (العرض x الارتفاع x العمق)
١٥٥٥ مم x ٩٤٠ مم x ٣٨,١ مم		١٢٩٧ مم x ٧٨٥ مم x ٢٩,٩ مم		من دون الحامل	
٤٩,٠ كجم		٢٧,٠ كجم		مع الحامل	الوزن
٤٢,٠ كجم		٢٢,٠ كجم		من دون الحامل	
تيار متردد ١٠٠-٢٤٠ فولت ~ ٦٠ / ٥٠ هرتز		تيار متردد ١٠٠-٢٤٠ فولت ~ ٦٠ / ٥٠ هرتز		متطلبات الطاقة	

مواصفات المنتج الواردة أعلاه عرضة للتغيير دون إشعار مسبق بغرض ترقية وظائفه.

55LW77**	47LW77**	الطرازات	
55LW7700-TA	47LW7700-TA		
١٢٩١ مم x ٨٦٠ مم x ٣٤٧ مم	١١١٤ مم x ٧٤٧ مم x ٢٦٣ مم	مع الحامل	الأبعاد (العرض x الارتفاع x العمق)
١٢٩١ مم x ٧٨٠ مم x ٣١,١ مم	١١١٤ مم x ٦٨٠ مم x ٣١,١ مم	من دون الحامل	
٣٣,٤ كجم	٢٣,٧ كجم	مع الحامل	الوزن
٢٨,٢ كجم	٢٠,٩ كجم	من دون الحامل	
تيار متردد ١٠٠-٢٤٠ فولت ~ ٥٠ / ٦٠ هرتز	تيار متردد ١٠٠-٢٤٠ فولت ~ ٥٠ / ٦٠ هرتز	متطلبات الطاقة	

55LW95**	47LW95**	الطرازات	
55LW9500-TA	47LW9500-TA		
١٢٦٥ مم x ٨٣١ مم x ٢٨٥ مم	١٠٩٥ مم x ٧٣٥ مم x ٢٣٥ مم	مع الحامل	الأبعاد (العرض x الارتفاع x العمق)
١٢٦٥ مم x ٧٦٠ مم x ٢٧,٥ مم	١٠٩٥ مم x ٦٦٥ مم x ٢٧,٥ مم	من دون الحامل	
٢٩ كجم	٢٢,٥ كجم	مع الحامل	الوزن
٢٣,٨ كجم	١٨,٢ كجم	من دون الحامل	
تيار متردد ١٠٠-٢٤٠ فولت ~ ٥٠ / ٦٠ هرتز	تيار متردد ١٠٠-٢٤٠ فولت ~ ٥٠ / ٦٠ هرتز	متطلبات الطاقة	

55LW98**	47LW98**	الطرازات	
55LW9800-TA 55LW980Y-TA	47LW9800-TA 47LW980Y-TA		
١٢٦٥ مم x ٨٣١ مم x ٢٨٥ مم	١٠٩٥ مم x ٧٣٥ مم x ٢٣٥ مم	مع الحامل	الأبعاد (العرض x الارتفاع x العمق)
١٢٦٥ مم x ٧٦٠ مم x ٢٧,٩ مم	١٠٩٥ مم x ٦٦٥ مم x ٢٧,٩ مم	من دون الحامل	
٢٩ كجم	٢٢,٥ كجم	مع الحامل	الوزن
٢٣,٨ كجم	١٨,٢ كجم	من دون الحامل	
تيار متردد ١٠٠-٢٤٠ فولت ~ ٥٠ / ٦٠ هرتز	تيار متردد ١٠٠-٢٤٠ فولت ~ ٥٠ / ٦٠ هرتز	متطلبات الطاقة	

72LW99**	الطرازات	
72LW9900-TA		
١٦٩٤ مم x ١١١٤ مم x ٣٨٦,٣ مم	مع الحامل	الأبعاد (العرض x الارتفاع x العمق)
١٦٩٤ مم x ١٠٢٣ مم x ٥٩,٩ مم	من دون الحامل	
٦٥,٥ كجم	مع الحامل	الوزن
٥٢,٦ كجم	من دون الحامل	
تيار متردد ١٠٠-٢٤٠ فولت ~ ٥٠ / ٦٠ هرتز	متطلبات الطاقة	

55LZ96**	47LZ96**	الطرازات	
55LZ9600-TA	47LZ9600-TA		
١٢٤٢ مم x ٨١٩ مم x ٣٠٧ مم	١٠٦٩ مم x ٧٢٢ مم x ٣٠٧ مم	مع الحامل	الأبعاد (العرض x الارتفاع x العمق)
١٢٤٢ مم x ٧٢٥ مم x ٢٠,٥ مم	١٠٦٩ مم x ٦٢٧ مم x ١٩,٨ مم	من دون الحامل	
٢٤,٨ كجم	٢٠,٢ كجم	مع الحامل	الوزن
١٦,١ كجم	١١,٥ كجم	من دون الحامل	
تيار متردد ١٠٠-٢٤٠ فولت ~ ٥٠ / ٦٠ هرتز	تيار متردد ١٠٠-٢٤٠ فولت ~ ٥٠ / ٦٠ هرتز	متطلبات الطاقة	

مواصفات المنتج الواردة أعلاه عرضة للتغيير دون إشعار مسبق بغرض ترقية وظائفه.

60PZ95**		50PZ95**		الطرازات	
60PZ950-TA		50PZ950-TA			
٣٦٤,٤ مم x ٩١٦,٤ مم x ١٣٩٣,٤ مم		٣١٧,٢ مم x ٧٨٧,٦ مم x ١١٧٥,٢ مم		مع الحامل	الأبعاد (العرض x الارتفاع x العمق)
٤٩,٦ مم x ٨٤٣,٨ مم x ١٣٩٣,٤ مم		٤٩,٦ مم x ٧٢٠,٦ مم x ١١٧٥,٢ مم		من دون الحامل	
٤٦,٣ كجم		٣٢,٥ كجم		مع الحامل	الوزن
٤٠,٣ كجم		٢٨,٩ كجم		من دون الحامل	
تيار متردد ٢٤٠-١٠٠ فولت ~ ٦٠ / ٥٠ هرتز		تيار متردد ٢٤٠-١٠٠ فولت ~ ٦٠ / ٥٠ هرتز		متطلبات الطاقة	
60PZ57**		50PZ57**		الطرازات	
60PZ570-TB		50PZ570-TB			
٣٣٤,٧ مم x ٩٠٥,٢ مم x ١٣٩١,١ مم		٢٨٩,٨ مم x ٧٧٠,٩ مم x ١١٧٢,٣ مم		مع الحامل	الأبعاد (العرض x الارتفاع x العمق)
٥٢,٥ مم x ٨٣٥,٥ مم x ١٣٩١,١ مم		٥٢,٥ مم x ٧١٢,٢ مم x ١١٧٢,٣ مم		من دون الحامل	
٤٢,٦ كجم		٢٩,٨ كجم		مع الحامل	الوزن
٣٨,٥ كجم		٢٧,٥ كجم		من دون الحامل	
تيار متردد ٢٤٠-١٠٠ فولت ~ ٦٠ / ٥٠ هرتز		تيار متردد ٢٤٠-١٠٠ فولت ~ ٦٠ / ٥٠ هرتز		متطلبات الطاقة	

من ٠ درجة مئوية إلى ٤٠ درجة مئوية أقل من ٨٠ ٪	درجة حرارة التشغيل نسبة رطوبة التشغيل	ظروف بيئة التشغيل
من ٢٠- درجة مئوية إلى ٦٠ درجة مئوية أقل من ٨٥ ٪	درجة حرارة التخزين نسبة رطوبة التخزين	

مواصفات المنتج الواردة أعلاه عرضة للتغيير دون إشعار مسبق بغرض ترقية وظيفته.
لمعرفة المزيد حول مصدر الإمداد بالطاقة المطلوب ومعايير استهلاك الطاقة، راجع الملصق الموجود على المنتج.

إشارة التلفزيون التناظرية	إشارة التلفزيون الرقمية		
PAL/SECAM-B/G/D/K، PAL-I	DVB-T	نظام التلفزيون	نيوزيلندا وسنغافورة
VHF/UHF : BG من ١ إلى ٦٩، CATV من ٠١ إلى ٤٧ VHF/UHF : I من ١ إلى ٦٩، CATV من ٠١ إلى ٤٧ VHF/UHF : DK من ١ إلى ٦٩، CATV من ٠١ إلى ٤٧	UHF من ٢١ إلى ٦٩	تغطية البرامج	
PAL B/B	DVB-T	نظام التلفزيون	أستراليا
VHF/UHF : B/B من ٠ إلى ٧٥، CATV : من ٢ إلى ٤٤	VHF من ٠٦ إلى ١٢، UHF من ٢٧ إلى ٦٩	تغطية البرامج	
PAL/SECAM-B/G/D/K، PAL-I، NTSC-M	DVB-T	نظام التلفزيون	إندونيسيا وإسرائيل
VHF/UHF : BG من ١ إلى ٦٩، CATV من ٠١ إلى ٤٧ VHF/UHF : I من ١ إلى ٦٩، CATV من ٠١ إلى ٤٧ VHF/UHF : DK من ١ إلى ٦٩، CATV من ٠١ إلى ٤٧ M : VHF/UHF من ٢ إلى ٧٨، CATV من ٠١ إلى ٧١	UHF من ٢١ إلى ٦٩	تغطية البرامج	
PAL/SECAM-B/G/D/K، PAL-I، NTSC-M	DVB-T	نظام التلفزيون	جنوب إفريقيا
VHF/UHF : BG من ١ إلى ٦٩، CATV من ٠١ إلى ٤٧ VHF/UHF : I من ١ إلى ٦٩، CATV من ٠١ إلى ٤٧ VHF/UHF : DK من ١ إلى ٦٩، CATV من ٠١ إلى ٤٧ M : VHF/UHF من ٢ إلى ٧٨، CATV من ٠١ إلى ٧١	VHF من ٤ إلى ١١، ١٣ UHF من ٢١ إلى ٦٨	تغطية البرامج	
PAL/SECAM-B/G/D/K، PAL-I، NTSC-M	DVB-T	نظام التلفزيون	فيتنام وماليزيا
VHF/UHF : BG من ١ إلى ٦٩، CATV من ٠١ إلى ٤٧ VHF/UHF : I من ١ إلى ٦٩، CATV من ٠١ إلى ٤٧ VHF/UHF : DK من ١ إلى ٦٩، CATV من ٠١ إلى ٤٧ M : VHF/UHF من ٢ إلى ٧٨، CATV من ٠١ إلى ٧١	VHF من ٦ إلى ١٢، UHF من ٢١ إلى ٦٩	تغطية البرامج	
PAL/SECAM-B/G/D/K، PAL-I، NTSC-M	DVB-T	نظام التلفزيون	جمهورية إيران الإسلامية
VHF/UHF : BG من ١ إلى ٦٩، CATV من ٠١ إلى ٤٧ VHF/UHF : I من ١ إلى ٦٩، CATV من ٠١ إلى ٤٧ VHF/UHF : DK من ١ إلى ٦٩، CATV من ٠١ إلى ٤٧ M : VHF/UHF من ٢ إلى ٧٨، CATV من ٠١ إلى ٧١	VHF من ٥ إلى ١٢، UHF من ٢١ إلى ٦٩	تغطية البرامج	
PAL/SECAM-B/G/D/K، PAL-I، NTSC-M	-	نظام التلفزيون	الطراز التناظري
VHF/UHF : BG من ١ إلى ٦٩، CATV من ٠١ إلى ٤٧ VHF/UHF : I من ١ إلى ٦٩، CATV من ٠١ إلى ٤٧ VHF/UHF : DK من ١ إلى ٦٩، CATV من ٠١ إلى ٤٧ M : VHF/UHF من ٢ إلى ٧٨، CATV من ٠١ إلى ٧١	-	تغطية البرامج	
٧٥ أوم	٧٥ أوم	مقاومة الهوائي الخارجي	

مواصفات المنتج الواردة أعلاه عرضة للتغيير دون إشعار مسبق بغرض ترقية وظيفته.
لمعرفة المزيد حول مصدر الإمداد بالطاقة المطلوب ومعايير استهلاك الطاقة، راجع الملصق الموجود على المنتج.

منفذ المكون الموصل للمعلومات

P _R	P _B	Y	منافذ المكونات على TV
----------------	----------------	---	-----------------------

P _R	P _B	Y	منافذ إخراج الفيديو على مشغل أقراص DVD
R-Y	B-Y	Y	
Cr	Cb	Y	
Pr	Pb	Y	

المكون	الإشارة
O	480i/576i
O	480p/576p
O	720p/1080i
O (٥٠ هرتز / ٦٠ هرتز فقط)	1080p

الوضع المعتمد HDMI/DVI-PC ،RGB-PC

التردد العمودي (هرتز)	التردد الأفقي (كيلوهرتز)	درجة الدقة
٧٠,٠٨	٣١,٤٦٨	400×720
٥٩,٩٤	٣١,٤٦٩	480×640
٦٠,٣١	٣٧,٨٧٩	600×800
٦٠,٠٠	٤٨,٣٦٣	768×1024
٥٩,٨٠	٤٧,٧٢	768×1360
٦٠,٠٢	٦٣,٩٨١	1024×1280 (HDMI-PC)
٥٩,٩٣	٦٦,٥٨٧	1080×1920 (RGB-PC)
٦٠,٠٠	٦٧,٥	1080×1920 (HDMI-PC)

وضع HDMI/DVI-DTV

التردد العمودي (هرتز)	التردد الأفقي (كيلوهرتز)	درجة الدقة
٥٩,٩٤ ٦٠	٣١,٤٦٩ ٣١,٥	480×720
٥٠	٣١,٢٥	576×720
٥٠ ٥٩,٩٤ ٦٠	٣٧,٥ ٤٤,٩٦ ٤٥	720×1280
٥٩,٩٤ ٦٠ ٥٠ ٢٣,٩٧ ٢٤ ٢٩,٩٧٦ ٣٠,٠٠ ٥٠ ٥٩,٩٤ ٦٠	٣٣,٧٢ ٣٣,٧٥ ٢٨,١٢٥ ٢٦,٩٧ ٢٧ ٣٣,٧١٦ ٣٣,٧٥ ٥٦,٢٥ ٦٧,٤٣ ٦٧,٥	1080×1920

الشرح	دعم ملف التعريف/المستوى	برنامج فك التشفير	الصوت/ الفيديو	امتدادات الملفات
يتم دعم عمليات البث المتوافقة مع معيار VC-1 SMPTE 421M فقط.	Advanced Profile@Level 3 (مثال 1080p30 ، 1080i60 ، 720p60)	VC-1 Advanced Profile	الفيديو	.asf .wmv
	Simple Profile@Medium Level (مثال CIF ، QVGA) Main Profile@High Level (مثال 1080p30)	VC-1 Simple and Main Profiles		
		WMA Standard	الصوت	
		WMA 9 Professional		
لا يتم دعم تعويض الصور المتحركة الشامل أو تقدير الصور المتحركة بصيغة الربع يكسل. لا يتم دعم عمليات البث التي تستخدم هذه الصيغة.	Advanced Simple Profile (ملف تعريف بسيط متقدم) (مثال 720p/1080i)	DivX3.11	الفيديو	.divx .avi
		DivX4 DivX5 DivX6		
		XViD		
	Main Profile@ Level 4.1 High Profile@ Level 4.1 (مثال 1080p30 ، 1080i60 ، 720p60)	H.264 / AVC		
		MPEG-1 Layer I ، II (MPEG-1 Layer III (MP3 Dolby Digital	الصوت	
لا يتم دعم تعويض الصور المتحركة الشامل أو تقدير الصور المتحركة بصيغة الربع يكسل. لا يتم دعم عمليات البث التي تستخدم هذه الصيغة.	Main Profile@ Level 4.1 High Profile@ Level 4.1 (مثال 1080p30 ، 1080i60 ، 720p60)	H.264 / AVC	الفيديو	.mp4 .m4v .mov
	Advanced Simple Profile (ملف تعريف بسيط متقدم) (مثال 720p/1080i)	MPEG-4 Part 2		
	HE-AAC و AAC-LC	AAC	الصوت	
يتم تشفير معظم محتويات MKV المتوفرة من خلال برنامج التشفير x264 مفتوح المصدر.	Main Profile@ Level 4.1 High Profile@ Level 4.1 (مثال 720p60 ، 1080i60 ، 1080p30)	H.264 / AVC	الفيديو	mkv
HE-AAC و HE-AAC-LC	HE-AAC	الصوت		
		Dolby Digital		
	Main Profile@ Level 4.1 High Profile@ Level 4.1 (مثال 1080p30 ، 1080i60 ، 720p60)	H.264 / AVC	الفيديو	
	Main Profile@High Level (مثال 1080i60 ، 720p60)	MPEG-2		
يتم دعم عمليات البث المتوافقة مع معيار VC-1 SMPTE 421M فقط.	Simple Profile@Medium Level (مثال QVGA ، CIF) Main Profile@High Level (مثال 1080p30) Advanced Profile@Level3 (مثال 1080p30 ، 1080i60 ، 720p60)	VC-1		.ts .trp .tp
		MPEG-1 Layer I ، II (MPEG-1 Layer III (MP3 Dolby Digital Dolby Digital Plus	الصوت	
		HE-AAC و AAC-LC	AAC	
		MPEG-1	الفيديو	.vob
	Main Profile@High Level (مثال 1080i60 ، 720p60)	MPEG-2		
		Dolby Digital MPEG-1 Layer I ، II DVD-LPCM	الصوت	
عمليات التشغيل الفوري المتوافقة والمهيئة على نحو سليم فقط لـ TS أو PS أو ES	Main Profile@High Level (مثال 1080i60 ، 720p60)	MPEG-1	الفيديو	.mpg
		MPEG-1 Layer I ، II	الصوت	

وضع 3D (ثلاثي الأبعاد) المعتمد

تلفزيون LED LCD فقط

الإدخال	الإشارة	درجة الدقة	التردد الأفقي (كيلو هرتز)	التردد العمودي (هرتز)	تنسيق الفيديو ثلاثي الأبعاد القابل للتشغيل
HDMI	720p	720×1280	٤٥	٦٠	Side by (علوي وسفلي)، Top & Bottom Side (جانِب إلى جانب)، HDMI 3D Top & Bottom
			٩٠/٨٩,٩	٦٠/٥٩,٩٤	HDMI 3D Frame Packing (حزم الإطارات ثلاثية الأبعاد HDMI)
			٣٧,٥	٥٠	Side by (علوي وسفلي)، Top & Bottom Side (جانِب إلى جانب)، HDMI 3D Top & Bottom
			٧٥	٥٠	HDMI 3D Frame Packing (حزم الإطارات ثلاثية الأبعاد HDMI)
	1080i	1080×1920	٣٣,٧٥	٦٠	Side by (علوي وسفلي)، Top & Bottom Side (جانِب إلى جانب)، HDMI 3D Side by Side (Half
			٢٨,١٢٥	٥٠	HDMI 3D Side by Side (Half
	1080p	1080×1920	٦٧,٥٠	٦٠	Side by (علوي وسفلي)، Top & Bottom Checker Board (جانِب إلى جانب)، Single Frame Sequential (لوحة مربعات)، Single Frame Sequential (إطار فردي متوالي)
			٥٦,٢٥٠	٥٠	Side by (علوي وسفلي)، Top & Bottom Checker Board (جانِب إلى جانب)، Single Frame Sequential (لوحة مربعات)، Single Frame Sequential (إطار فردي متوالي)
			٢٧	٢٤	Side by (علوي وسفلي)، Top & Bottom Checker Board (جانِب إلى جانب)، HDMI 3D Top & Bottom (لوحة مربعات)
			٥٤/٥٣,٩٥	٢٤/٢٣,٩٨	HDMI 3D Frame Packing (تكديس الإطارات ثلاثي الأبعاد HDMI)
٦٧,٥٠			٣٠	HDMI 3D Frame Packing (تكديس الإطارات ثلاثي الأبعاد HDMI)	
٣٣,٧٥			٣٠	Side by (علوي وسفلي)، Top & Bottom Checker Board (جانِب إلى جانب)، Checker Board (لوحة مربعات)	
RGB	1080p	1080×1920	٦٦,٥٨٧	٥٩,٩٣٤	Side by (علوي وسفلي)، Top & Bottom Side (جانِب إلى جانب)
جهاز USB	1080p	1080×1920	٣٣,٧٥	٣٠	Side by (علوي وسفلي)، Top & Bottom Checker Board (جانِب إلى جانب)، MPO (لوحة مربعات)، (صورة)
DLNA	1080p	1080×1920	٣٣,٧٥	٣٠	Side by (علوي وسفلي)، Top & Bottom Checker Board (جانِب إلى جانب)، Checker Board (لوحة مربعات)
الإشارة					تنسيق الفيديو ثلاثي الأبعاد القابل للتشغيل
التلفزيون الرقمي (DTV)	720p، 1080i				Side by (علوي وسفلي)، Top & Bottom Side (جانِب إلى جانب)

- يلزم دعم محتويات الوسائط والمشغل لوضع HDMI 3D Frame Packing، HDMI 3D Side by Side، HDMI 3D Top & Bottom للتشغيل في الوضع ثلاثي الأبعاد.
- يتم تحويل الفيديو الذي يتم إدخاله بتنسيق HDMI 3D Frame Packing، أو HDMI 3D Side by Side، أو HDMI 3D Top & Bottom، إلى الشاشة ثلاثية الأبعاد تلقائياً.

تلفزيون البلازما فقط

الإدخال	الإشارة	درجة الدقة	التردد الأفقي (كيلو هرتز)	التردد العمودي (هرتز)	تنسيق الفيديو ثلاثي الأبعاد القابل للتشغيل
HDMI	720p	720×1280	٤٥	٦٠	Top & Bottom (علوي وسفلي)، Side by Side (جانب إلى جانب)، HDMI 3D Top & Bottom
			٩٠	٦٠	HDMI 3D Frame Packing (تكديس الإطارات ثلاثي الأبعاد HDMI)
			٣٧,٥	٥٠	Top & Bottom (علوي وسفلي)، Side by Side (جانب إلى جانب)، HDMI 3D Top & Bottom
			٧٥	٥٠	HDMI 3D Frame Packing (تكديس الإطارات ثلاثي الأبعاد HDMI)
	1080i	1080×1920	٢٣,٧٥	٦٠	Top & Bottom (علوي وسفلي)، Side by Side (جانب إلى جانب)، HDMI 3D Side by Side (Half
			٢٨,١٢٥	٥٠	Side by Side (جانب إلى جانب)، Checker Board (لوحة مربعات)، Single Frame Sequential (إطار فردي متوالي)
	1080p	1080×1920	٦٧,٥٠	٦٠	Top & Bottom (علوي وسفلي)، Side by Side (جانب إلى جانب)، Checker Board (لوحة مربعات)، Single Frame Sequential (إطار فردي متوالي)
			٥٦,٢٥٠	٥٠	Top & Bottom (علوي وسفلي)، Side by Side (جانب إلى جانب)، Checker Board (لوحة مربعات)، Single Frame Sequential (إطار فردي متوالي)
			٢٧	٢٤	Top & Bottom (علوي وسفلي)، Side by Side (جانب إلى جانب)، Checker Board (لوحة مربعات)، HDMI 3D Top & Bottom
			٥٤	٢٤	HDMI 3D Frame Packing (تكديس الإطارات ثلاثي الأبعاد HDMI)
٣٣,٧٥			٣٠	Top & Bottom (علوي وسفلي)، Side by Side (جانب إلى جانب)، Checker Board (لوحة مربعات)	
RGB	1080p	1080×1920	٦٦,٥٨٧	٥٩,٩٣٤	Top & Bottom (علوي وسفلي)، Side by Side (جانب إلى جانب)
Component	720p	720×1280	٣٧,٥	٥٠	Top & Bottom (علوي وسفلي)، Side by Side (جانب إلى جانب)
			٤٥	٦٠	Top & Bottom (علوي وسفلي)، Side by Side (جانب إلى جانب)
	1080i	1080×1920	٣٣,٧٥/٢٨,١٢٥	٦٠/٥٠	Top & Bottom (علوي وسفلي)، Side by Side (جانب إلى جانب)
جهاز USB	1080p	1080×1920	٣٣,٧٥	٣٠	Top & Bottom (علوي وسفلي)، Side by Side (جانب إلى جانب)، Checker Board (لوحة مربعات)، MPO (صورة)
DLNA	1080p	1080×1920	٣٣,٧٥	٣٠	Top & Bottom (علوي وسفلي)، Side by Side (جانب إلى جانب)، Checker Board (لوحة مربعات)
	تنسيق الفيديو ثلاثي الأبعاد القابل للتشغيل				
	الإشارة				
التلفزيون الرقمي (DTV)	720p، 1080i				

- يلزم دعم محتويات الوسائط والمشغل لوضع HDMI 3D Top & Bottom، HDMI 3D Side by Side، HDMI 3D Frame Packing.
- يتم تحويل الفيديو الذي يتم إدخاله كتتنسيق تكديس إطارات منفذ HDMI ثلاثي الأبعاد إلى الشاشة ثلاثية الأبعاد تلقائياً.
- يتوفر وضع 3D → 2D (ثنائي الأبعاد → ثلاثي الأبعاد) للمشاهدة لجميع الإشارات.

مواصفات وحدة شبكة LAN اللاسلكية لمحول الشبكات عريضة النطاق (DLNA (WN8522D1

يعمل هذا الجهاز مع طراز **47/55LW95**، **47/55LW98** متوافق.

المعيار	IEEE802.11a/b/g/n
نطاق التردد	٢٤٠٢ إلى ٢٤٨٣ ميغا هرتز ٥١٥٠ إلى ٥٢٥٠ ميغا هرتز ٥٧٢٥ إلى ٥٨٥٠ ميغا هرتز
تعديل الإشارة	CCK / OFDM / MIMO
إخراج الطاقة (نموذجي)	802.11a: 14 ديسيبل ملي واط 802.11b: 17 ديسيبل ملي واط 802.11g: 14 ديسيبل ملي واط 802.11n: 13 ديسيبل ملي واط
معدل نقل البيانات	802.11a/g: 54 ميجابايت لكل ثانية 802.11b: 11 ميجابايت لكل ثانية 802.11n: 300 ميجابايت لكل ثانية
ضبط الهوائي (نموذجي)	٢٤٠٢ إلى ٢٤٨٣ ميغاهرتز: ١,١٧ ديسيبل أيزوتروبي ٥١٥٠ إلى ٥٢٥٠ ميغاهرتز: ٤,٦٧ ديسيبل أيزوتروبي ٥٧٢٥ إلى ٥٨٥٠ ميغاهرتز: ٣,٣٠ ديسيبل أيزوتروبي
النطاق الترددي المشغول	802.11a/b/g: HT20 802.11n: HT20/40

- لا يستطيع المستخدم تغيير تردد التشغيل أو ضبطه لأن نطاق القناة المستخدم بواسطة البلد يمكن أن يكون مختلفا.
 - تعريف FCC ID لوحدة Wi-Fi داخل التلفزيون.
- FCC: BEJWN8522D1 تعريف



مواصفات وحدة التردد اللاسلكي (BM-LDS201)

(الطرازات **47/55LW77**، **47/55LW95**، **47/55LW98**، **72LW99**، **47/55LZ96**، **50/60PZ57**، **50/60PZ95** فقط)

للتلفزيون باستخدام تردد لاسلكي (RF) بنطاق ترددي 2.4 جيجاهرتز.

- الإخراج: ١ ديسيبل ملي واط أو أقل
- أقصى مسافة للاتصال: ١٠ أمتار (٣٠ قدما) في مساحة مفتوحة
- النطاق الترددي: ٢,٤ جيجا هرتز (من ٢,٤٠٣٥ جيجا هرتز إلى ٢,٤٧٨٣ جيجا هرتز)
- معدل النقل: ٢٥٠ كيلو بت في الثانية
- تعريف FCC لوحدة التردد اللاسلكي داخل التلفزيون.

تعريف FCC : BEJLDS201



رموز الأشعة تحت الحمراء

(حسب الطراز)

رمز (سداسي عشري)	ملاحظة	الرمز (سداسي عشري)	ملاحظة	رمز (سداسي عشري)
08	زر وحدة التحكم عن بُعد (POWER) (الطاقة)	B1	زر وحدة التحكم عن بُعد (التشغيل/إيقاف التشغيل)	■
95	ENERGY SAVING (توفير الطاقة)	B0	زر وحدة التحكم عن بُعد	▶
30	AV MODE (وضع الصوت والصورة)	BA	زر وحدة التحكم عن بُعد (التجميد) /FREEZE	
0B	INPUT (إدخال)	8E	زر وحدة التحكم عن بُعد	▶▶
F0	TV/RAD (التلفزيون/الراديو)	8F	زر وحدة التحكم عن بُعد	◀◀
10-19	الأزرار الأبجدية الرقمية 0-9	7E	زر وحدة التحكم عن بُعد SIMPLINK	
53	LIST (اللائحة)	79	زر وحدة التحكم عن بُعد (النسبة) RATIO	
1A	Q.VIEW (عرض سريع)	BD	زر وحدة التحكم عن بُعد (تسجيل) REC	
02	+ ↗	AA	زر وحدة التحكم عن بُعد (معلومات) INFO	
03	- ↘		زر وحدة التحكم عن بُعد	
1E	FAV/MARK/CHAR/NUM (المفضلة/تمييز/الحرف/الرقم)		زر وحدة التحكم عن بُعد	
DC	3D		زر وحدة التحكم عن بُعد	
09	MUTE/DELETE (كتم الصوت/حذف)		زر وحدة التحكم عن بُعد	
00	P ^ /PAGE (صفحة) ^		زر وحدة التحكم عن بُعد	
01	P v /PAGE (صفحة) v		زر وحدة التحكم عن بُعد	
59	PREMIUM (مميزة)		زر وحدة التحكم عن بُعد	
43	Home (الرئيسية)		زر وحدة التحكم عن بُعد	
45	Q.MENU (القائمة السريعة) 3D OPTION/ (خيار الوضع ثلاثي الأبعاد)		زر وحدة التحكم عن بُعد	
40	^		زر وحدة التحكم عن بُعد	
41	v		زر وحدة التحكم عن بُعد	
07	>		زر وحدة التحكم عن بُعد	
06	<		زر وحدة التحكم عن بُعد	
44	OK		زر وحدة التحكم عن بُعد	
28	BACK (رجوع)		زر وحدة التحكم عن بُعد	
AB	GUIDE (الدليل)		زر وحدة التحكم عن بُعد	
5B	EXIT (خروج)		زر وحدة التحكم عن بُعد	
72	الزر الأحمر		زر وحدة التحكم عن بُعد	
71	الزر الأخضر		زر وحدة التحكم عن بُعد	
63	الزر الأصفر		زر وحدة التحكم عن بُعد	
61	الزر الأزرق		زر وحدة التحكم عن بُعد	
20	TEXT (نصوص المعلومات)		زر وحدة التحكم عن بُعد	
21	T.OPT (خيارات نصوص المعلومات)		زر وحدة التحكم عن بُعد	
39	SUBTITLE (الترجمة)		زر وحدة التحكم عن بُعد	
9E	LIVE TV (بث تلفزيوني مباشر)		زر وحدة التحكم عن بُعد	

إعداد وحدة التحكم الخارجي (حسب الطراز)

• قد تختلف الصورة المعروضة عن التلفزيون لديك.

نوع الموصل؛ D-Sub مزود بـ 9 سنون ذُكر

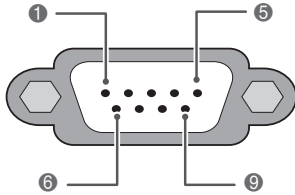

الرقم	اسم السن
1	بلا اتصال
2	RXD (استقبال البيانات)
3	TXD (إرسال البيانات)
4	DTR (جهة DTE جاهزة)
5	GND
6	DSR (جهة DCE جاهزة)
7	RTS (جاهز للإرسال)
8	CTS (واضح للإرسال)
9	بلا اتصال

إعداد RS-232C

قم بتوصيل مقبس إدخال RS-232C (المنفذ التسلسلي) بجهاز تحكم خارجي (مثل الكمبيوتر أو نظام للتحكم في الصوت والصورة) وذلك للتحكم الخارجي في وظائف الجهاز.
قم بتوصيل المنفذ التسلسلي لوحدة التحكم بمقبس RS-232C الموجود باللوحة الخلفية للجهاز.

ملاحظة



• وحدة RS-232C في هذا التلفزيون مصممة للاستخدام مع وحدة RS-232C توفرها جهة خارجية للتحكم في الأجهزة والبرنامج. تتوفر التعليمات أدناه للمساعدة في برمجة البرنامج أو في اختبار الوظائف باستخدام برنامج telenet.
• المنتج غير مزود بكبلات توصيل RS-232C.

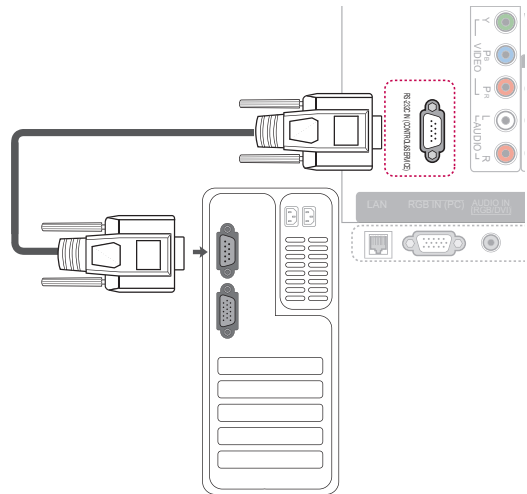

Set ID (معرف الجهاز)

رقم معرف الجهاز. * تخطيط البيانات الفعلي (راجع الصفحة 157).

- ١ اضغط على زر **Home** (الرئيسية) للوصول إلى القوائم الرئيسية.
- ٢ اضغط على أزرار التنقل للانتقال إلى **SETUP** (إعداد) ثم اضغط على **OK** (موافق).
- ٣ اضغط على أزرار التنقل للانتقال إلى **OPTION** (خيارات) ثم اضغط على **OK** (موافق).
- ٤ اضغط على أزرار التنقل للانتقال إلى معرف الجهاز ثم اضغط على **OK** (موافق).
- ٥ مرّر إلى اليسار أو اليمين لتحديد رقم معرف الجهاز ثم حدد **close** (إغلاق). يتراوح نطاق الضبط من ١ إلى ٩٩.
- ٦ بعد الانتهاء، اضغط على **EXIT** (خروج).

عمليات تكوين RS-232C

تهيئة سباعية للأسلاك (كبل RS-232C القياسي)

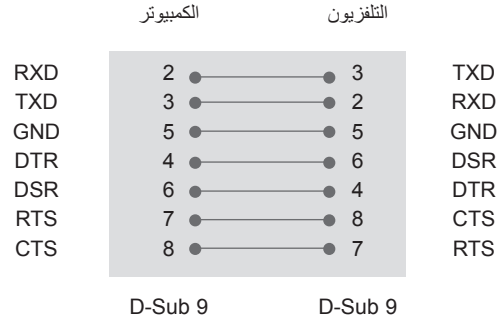

تهيئة ثلاثية للأسلاك (غير قياسي)

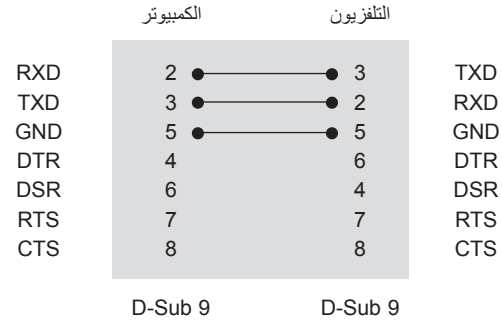

معلومات الاتصال

- معدل سرعة نقل البيانات: 9600 بت في الثانية (UART)
- طول البيانات: 8 بت
- معدل بت التماثل: لا شيء
- معدل بت التوقف: 1 بت
- رمز الاتصال: رمز ASCII
- استخدم كبلًا (معكوسًا) متقاطعًا.

اللائحة المرجعية للأوامر

البيانات سداسية عشرية	الأمر ٢	الأمر ١	البيانات سداسية عشرية	الأمر ٢	الأمر ١		
من 00 إلى 64	s	k	.14 Bass (صوت عميق)	من ٠٠ إلى ٠١	a	k	.01 منخفضة
من 00 إلى 64	t	k	.15 Balance (انزان)	راجع الصفحة (154)	c	k	.02 Aspect Ratio (نسبة طول إلى عرض)
من 00 إلى 64	u	x	.16 Colour Temperature (درجة اللون)	راجع الصفحة (154)	d	k	.03 Screen Mute (حجب الشاشة)
من 00 إلى 05	q	j	.17 ISM Method (طريقة ISM (تلفزيون البلازما فقط)	من ٠٠ إلى ٠١	e	k	.04 Volume Mute (كتم الصوت)
من 00 إلى 05	q	j	.18 Energy Saving (توفير الطاقة)	من ٠٠ إلى ٦٤	f	k	.05 Volume Control (التحكم في الصوت)
01	u	j	.19 Auto Configuration (التهيئة التلقائية)	من ٠٠ إلى ٦٤	g	k	.06 Contrast (تباين)
راجع الصفحة (157)	a	m	.20 Tune Command (أمر التوليف)	من ٠٠ إلى ٦٤	h	k	.07 Brightness (سطوع)
من 00 إلى 01	b	m	.21 Programme Add/Skip (إضافة/تخطي البرامج)	من ٠٠ إلى ٦٤	i	k	.08 Colour (لون)
رمز مفتاح	c	m	.22 Key (المفتاح)	من ٠٠ إلى ٦٤	j	k	.09 Tint (درجة اللون)
من 00 إلى 64	g	m	.23 Control Back Light (التحكم بالإضاءة الخلفية) (تلفزيون LED LCD فقط)	من ٠٠ إلى ٦٤	k	k	.10 Sharpness (حدة)
راجع الصفحة (157)	b	x	.24 Input select (تحديد الدخل) (الرئيسي)	من ٠٠ إلى ٠١	l	k	.11 OSD Select (تحديد خيارات العرض على الشاشة)
راجع الصفحة (158)	t	x	.25 3D	من ٠٠ إلى ٠١	m	k	.12 وحدة التحكم عن بُعد Lock Mode (وضع تأمين وحدة التحكم عن بُعد)
راجع الصفحة (158)	v	x	.26 Extended 3D (ثلاثي الأبعاد ممتد)	من ٠٠ إلى ٦٤	r	k	.13 Treble (صوت حاد)

- ملاحظة: أثناء عمل جهاز USB مثل DviX أو EMF، لا يتم تنفيذ جميع الأوامر باستثناء Power (ka) و Key (mc) ويتم التعامل معها على أنها NG.

بروتوكول الإرسال / الاستقبال

01. الطاقة (الأمر: k a)

◀ للتحكم بتشغيل/إيقاف تشغيل الجهاز.

Transmission[k][a][][Set ID][][Data][Cr]

البيانات 00 : Power Off (إيقاف تشغيل) 01 : Power On (تشغيل)

Ack[a][][Set ID][][OK/NG][Data][x]

◀ لإظهار حالة التشغيل/إيقاف التشغيل.

Transmission[k][a][][Set ID][][FF][Cr]

Ack[a][][Set ID][][OK/NG][Data][x]

* وبالمثل؛ في حالة إرسال وظائف أخرى لبيانات "0xFF" وفقاً لهذا التنسيق، توضح استجابة بيانات الإقرار الحالة حول كل وظيفة.
* قد تظهر الرسائل OK Ack (إقرار قبول البيانات) و Error Ack (إقرار الخطأ) ورسائل أخرى على الشاشة عند تشغيل التلفزيون.

02. Aspect Ratio (نسبة الطول إلى العرض) (الأمر: k c)
Main Picture Size (حجم الصورة الرئيسية)

◀ لضبط تنسيق الشاشة (تنسيق الصورة الرئيسية)

يمكنك أيضاً ضبط تنسيق الشاشة باستخدام Aspect Ratio (نسبة طول إلى عرض) من Q.MENU (القائمة السريعة). أو قائمة

Transmission[k][c][][Set ID][][Data][Cr]

البيانات 01 : Normal screen (شاشة عادية) (4:3)

02 : Wide screen (الشاشة العريضة) (16:9)

06 : Original (أصلي)

07 : 14:9

09 : Just Scan (مسح فقط)

Full Wide : 0B (عرض بملء الشاشة)

10 إلى 1F : تكبير سينمائي (Cimena Zoom) من 1 إلى 16

Ack[c][][Set ID][][OK/NG][Data][x]

* باستخدام منفذ إدخال PC، حدد نسبة عرض الشاشة إلى طولها من بين 16:9 أو 4:3.
* في وضع DTV (التلفزيون الرقمي)/HDMI (1080i) بمعدل 50 هرتز / 60 هرتز، 720p بمعدل 50 هرتز / 60 هرتز، 1080p بمعدل 24 هرتز / 30 هرتز / 50 هرتز / 60 هرتز، Component (المكون) (1080p، 1080i، 720p بمعدل 50 هرتز / 60 هرتز)، ويتوفر Just Scan (مسح فقط).
* يكون الخيار Full Wide (عرض بملء الشاشة) معتمداً لـ DTV فقط.

03. Screen Mute (حجب الشاشة) (الأمر: k d)

◀ لتحديد خيار حجب/إظهار الشاشة.

Transmission[k][d][][Set ID][][Data][Cr]

البيانات 00 : إيقاف تشغيل حجب الشاشة (عرض الصورة)

إيقاف تشغيل كتم الفيديو

01 : تشغيل حجب الشاشة (عدم عرض الصورة)

10 : تشغيل حجب الشاشة

Ack[d][][Set ID][][OK/NG][Data][x]

* في حالة تشغيل كتم الفيديو فقط، سيعرض التلفزيون خيارات العرض على الشاشة (OSD). ولكن في حالة حجب الشاشة، لن يعرض التلفزيون خيارات العرض على الشاشة.

Transmission (الإرسال)

[Command1][Command2][][Set ID][][Data][Cr]

[Command 1] الأمر الأول للتحكم في التلفزيون. (j، أو k، أو m أو x)
[Command 2] الأمر الثاني للتحكم في التلفزيون.

[Set ID] (معرّف الجهاز)
يمكنك ضبط معرّف الجهاز لاختيار رقم معرّف الشاشة المطلوب من قائمة option (خيارات). يمكن الضبط من 1 إلى 99.
عند تحديد معرّف الجهاز "0"، يتم التحكم بجميع الأجهزة المتصلة.
تتم الإشارة إلى معرّف الجهاز كرقم عشري (1 إلى 99) في القائمة، وكرقم سداسي عشري (0x0 إلى 63x0) في بروتوكول الإرسال/الاستقبال.

[Data] لإرسال بيانات الأوامر.
إرسال بيانات 'FF' لقراءة حالة الأمر.
[Cr] إرجاع لأول السطر
رمز ASCII "0x0D"
رمز ASCII "مسافة (0x20)"

إقرار قبول البيانات

[Command2][][Set ID][][OK][Data][x]

* يرسل الجهاز ACK (الإقرار) وفقاً لهذا التنسيق عند استقبال البيانات الطبيعية. وفي هذا الوقت إذا كانت البيانات في وضع قراءة البيانات، فيشير ذلك إلى بيانات الحالة الحالية. أما إذا كانت البيانات في وضع كتابة البيانات، فإنها تظهر بيانات الكمبيوتر.

إقرار الخطأ

[Command2][][Set ID][][NG][Data][x]

* يرسل الجهاز ACK (الإقرار) وفقاً لهذا التنسيق عند استقبال بيانات غير طبيعية من وظائف غير قابلة للتطبيق أو أخطاء في الاتصال.

البيانات 00: الرمز غير صالح

.09 Tint (Command: k j)

◀ لضبط درجة لون الشاشة.
يمكنك أيضا ضبط درجة اللون من قائمة PICTURE (صورة).

Transmission [k][j][][Set ID][][Data][Cr]

البيانات أحمر : 00 إلى أخضر : 64
* راجع "تخطيط البيانات الفعلي". (راجع الصفحة. 157)

Ack [j][][Set ID][][OK/NG][Data][x]

.10 Sharpness (حدة) (الأمر: k k)

◀ لضبط حدة الشاشة.
يمكنك أيضا ضبط الحدة من قائمة Picture (صورة).

Transmission [k][k][][Set ID][][Data][Cr]

البيانات الحد الأدنى : 00 إلى الحد الأقصى : 64
* راجع "تخطيط البيانات الفعلي". (راجع الصفحة. 157)

Ack [k][][Set ID][][OK/NG][Data][x]

.11 OSD Select (تحديد خيارات العرض على الشاشة) (الأمر: k k)

◀ لتحديد تشغيل/إيقاف تشغيل OSD (خيارات العرض على الشاشة) عند التحكم عن بُعد.

Transmission [k][][Set ID][][Data][Cr]

البيانات Lock off : 00 (إيقاف تشغيل التأمين) OSD on : 01 (تشغيل OSD)

Ack [][Set ID][][OK/NG][Data][x]

.12 Remote control lock mode (وضع تأمين وحدة التحكم عن بُعد) (الأمر: k m)

◀ لتأمين عناصر التحكم باللوحة الأمامية على الشاشة ووحدة التحكم عن بُعد.

Transmission [k][m][][Set ID][][Data][Cr]

البيانات Lock off : 00 (إيقاف تشغيل التأمين) Lock on : 01 (تشغيل التأمين)

Ack [m][][Set ID][][OK/NG][Data][x]

* إذا كنت لا تستخدم جهاز التحكم عن بُعد، فاستخدم هذا الوضع.
عندما تكون الطاقة الرئيسية قيد التشغيل/إيقاف التشغيل، سيتم إلغاء تأمين التحكم الخارجي.

* في حالة تشغيل قفل المفاتيح في وضع الاستعداد، لن يتم تشغيل التلفزيون من خلال مفتاح التشغيل بالأشعة تحت الحمراء والمفتاح المحلي.

.04 Volume Mute (كتم الصوت) (الأمر: e k)

◀ للتحكم بتشغيل/ إيقاف كتم الصوت.
يمكنك أيضا ضبط كتم الصوت باستخدام زر MUTE (كتم الصوت) على وحدة التحكم عن بُعد.

Transmission [k][e][][Set ID][][Data][Cr]

البيانات 00 : كتم الصوت قيد التشغيل (إيقاف الصوت) ((
Volume mute off : 01 (إيقاف تشغيل كتم الصوت)
(Volume on) (تشغيل الصوت)

Ack [e][][Set ID][][OK/NG][Data][x]

.05 Volume Control (التحكم بمستوى الصوت) (الأمر: f k)

◀ لضبط مستوى الصوت.
يمكنك أيضا ضبط مستوى الصوت بأزرار volume (مستوى الصوت) على جهاز التحكم عن بُعد.

Transmission [k][f][][Set ID][][Data][Cr]

البيانات الحد الأدنى : 00 إلى الحد الأقصى : 64
* راجع "تخطيط البيانات الفعلي". (راجع الصفحة. 157)

Ack [f][][Set ID][][OK/NG][Data][x]

.06 Contrast (تباين) (الأمر: g k)

◀ لضبط درجة تباين الشاشة.
يمكنك أيضا ضبط درجة التباين في قائمة PICTURE (صورة).

Transmission [k][g][][Set ID][][Data][Cr]

البيانات الحد الأدنى : 00 إلى الحد الأقصى : 64
* راجع "تخطيط البيانات الفعلي". (راجع الصفحة. 157)

Ack [g][][Set ID][][OK/NG][Data][x]

.07 Brightness (سطوع) (الأمر: h k)

◀ لضبط درجة سطوع الشاشة.
يمكنك أيضا ضبط درجة السطوع في قائمة PICTURE (صورة).

Transmission [k][h][][Set ID][][Data][Cr]

البيانات الحد الأدنى : 00 إلى الحد الأقصى : 64
* راجع "تخطيط البيانات الفعلي". (راجع الصفحة. 157)

Ack [h][][Set ID][][OK/NG][Data][x]

.08 Colour (لون) (الأمر: i k)

◀ لضبط لون الشاشة.
يمكنك أيضا ضبط اللون من قائمة PICTURE (صورة).

Transmission [k][i][][Set ID][][Data][Cr]

البيانات الحد الأدنى : 00 إلى الحد الأقصى : 64
* راجع "تخطيط البيانات الفعلي". (راجع الصفحة. 157)

Ack [i][][Set ID][][OK/NG][Data][x]

13. Treble (الصوت الحاد) (الأمر: r k)

◀ لضبط طبقة الصوت الحاد.
يمكنك أيضا ضبط الصوت الحاد من قائمة AUDIO (صوت).

Transmission [k][r][] [Set ID][] [Data][Cr]

البيانات الحد الأدنى : 00 إلى الحد الأقصى : 64
* راجع "تخطيط البيانات الفعلي". (راجع الصفحة. 157)

Ack [r][] [Set ID][] [OK/NG][Data][x]

17. ISM Method (طريقة ISM) (الأمر: j p) (تلفزيون البلازما فقط)

◀ للتحكم بـ ISM Method (طريقة ISM). يمكن أيضا ضبط ISM Method (طريقة ISM) في القائمة OPTION (خيارات).

Transmission [j][p][] [Set ID][] [Data][Cr]

البيانات :02 Orbiter (منع الظلال)
:04 White wash (تنظيف الأبيض)
:08 Normal (العادي)
:20 Colour Wash (تنظيف الألوان)

Ack [p][] [Set ID][] [OK/NG][Data][x]

14. Bass (الصوت العميق) (الأمر: s k)

◀ لضبط الجهير.
يمكنك أيضا ضبط الجهير من قائمة AUDIO (صوت).

Transmission [k][s][] [Set ID][] [Data][Cr]

البيانات الحد الأدنى : 00 إلى الحد الأقصى : 64
* راجع "تخطيط البيانات الفعلي". (راجع الصفحة. 157)

Ack [s][] [Set ID][] [OK/NG][Data][x]

18. Energy Saving (توفير الطاقة) (الأمر: j q)

◀ للحد من استهلاك طاقة التلفزيون. يمكن أيضا ضبط Energy Saving (توفير الطاقة) في القائمة PICTURE (صورة).

Transmission [j][q][] [Set ID][] [Data][Cr]

الوصف	المستوى				وظيفة توفير الطاقة	4	5	6	7
	0	1	2	3					
Off (إيقاف تشغيل)	0	0	0	0	طاقة منخفضة	0	0	0	0
Minimum (حد أدنى)	1	0	0	0	طاقة منخفضة	0	0	0	0
Medium (متوسط)	0	1	0	0	طاقة منخفضة	0	0	0	0
Maximum (حد أقصى)	1	1	0	0	طاقة منخفضة	0	0	0	0
Screen Off (إيقاف الشاشة)	1	0	1	0	طاقة منخفضة	0	0	0	0
Auto LED (تلفزيون تلقائي) (تلفزيون LED فقط)	0	0	1	0	طاقة منخفضة	0	0	0	0
Intelligent Sensor (وحدة استشعار ذكية) (تلفزيون البلازما فقط)	0	0	1	0	طاقة منخفضة	0	0	0	0

Ack [q][] [Set ID][] [OK/NG][Data][x]

15. Balance (الأمر: k t)

◀ لضبط balance (اتزان).
يمكنك أيضا ضبط الاتزان من قائمة AUDIO (صوت).

Transmission [k][t][] [Set ID][] [Data][Cr]

البيانات الحد الأدنى : 00 إلى الحد الأقصى : 64
* راجع "تخطيط البيانات الفعلي". (راجع الصفحة. 157)

Ack [t][] [Set ID][] [OK/NG][Data][x]

16. Colour Temperature (درجة حرارة الألوان) (الأمر: x u)

◀ لضبط درجة حرارة الألوان. يمكنك أيضا ضبط درجة حرارة الألوان من قائمة PICTURE (صورة).

Transmission [x][u][] [Set ID][] [Data][Cr]

البيانات الحد الأدنى : 00 إلى الحد الأقصى : 64
* راجع "تخطيط البيانات الفعلي". (راجع الصفحة. 157)

Ack [u][] [Set ID][] [OK/NG][Data][x]

19. Auto Configure (تهيئة تلقائية) (الأمر: j u)

◀ لضبط وضع الصورة وتقليل اهتزازها تلقائياً. تعمل فقط في الوضع RGB (PC).

Transmission [j][u][] [Set ID][] [Data][Cr]

Data (البيانات) :01 To set (ضبط)

Ack [u][] [Set ID][] [OK/NG][Data][x]

24. Input select (تحديد الإدخال) (الأمر: x b)

(Main Picture Input) (إدخال الصورة الرئيسية)

◀ لتحديد مصدر إدخال الصورة الرئيسية.

Transmission [x][b][][Set ID][][Data][Cr]							
Structure (البنية)				Data (البيانات)			
LSB				MSB			
0	0	0	0	0	0	0	0
رقم الإدخال				External Input (الإدخال الخارجي)			

البيانات	External Input (الإدخال الخارجي)			
التلفزيون الرقمي (DTV)	0	0	0	0
تناظري	1	0	0	0
AV (الصوت والصورة)	0	1	0	0
Component	0	0	1	0
RGB	0	1	1	0
HDMI	1	1	1	0
	0	0	0	1
	1	0	0	1
	0	1	0	1

البيانات	رقم الإدخال			
الإدخال 1	0	0	0	0
الإدخال 2	1	0	0	0
الإدخال 3	0	1	0	0
الإدخال 4	1	1	0	0

[Ack][b][][Set ID][][OK/NG][Data][x]

* تخطيط البيانات الفعلي	
00	الخطوة 0
:	:
A :	الخطوة 10 (معرّف الجهاز 10)
:	:
F :	الخطوة 15 (معرّف الجهاز 15)
10 :	الخطوة 16 (معرّف الجهاز 16)
:	:
64	الخطوة 100
:	:
6E :	الخطوة 110
:	:
73	الخطوة 115
74	الخطوة 116
:	:
CF :	الخطوة 199
:	:
FE :	الخطوة 254
FF :	الخطوة 255

20. أمر التوليف (الأمر: m a)

◀ حدّد القناة على الرقم الفعلي التالي.

Transmission [m][a][][Set ID][][Data0][][Data1][][Data2][Cr]

Data00 : بيانات القناة العليا

Data01 : بيانات القناة الأدنى

مثال الرقم 47 -> 2F 00 (2FH)

الرقم 394 -> 8A 01 (18AH)،

رقم 0 DTV -> لا تهتم

Data02 : تناظري رئيسي 00×0

DTV رئيسي : 10×0

الراديو : 20×0

نطاق بيانات القناة

تناظري - الحد الأدنى: 00 إلى الحد الأقصى: 0 (C7 إلى 199)

تناظري - الحد الأدنى: 00 إلى الحد الأقصى: 3E7 (0 إلى 999)

Ack [a][][Set ID][][OK/NG][Data][x]

Data الحد الأدنى: 00 إلى الحد الأقصى: 7DH

21. Programme Add/Skip (إضافة/تخطي البرامج) (الأمر: m b)

◀ لضبط حالة التخطي للبرنامج الحالي.

Transmission [m][b][][Set ID][][Data][Cr]

البيانات 00 : Skip (تخطي) Add : 01 (إضافة)

Ack [b][][Set ID][][OK/NG][Data][x]

22. Key (المفتاح) (الأمر: m c)

◀ لإرسال رمز الأشعة تحت الحمراء الرئيسي لوحدة التحكم عن بُعد.

Transmission [m][c][][Set ID][][Data][Cr]

البيانات رمز المفتاح (راجع الصفحة 150)

Ack [c][][Set ID][][OK/NG][Data][x]

23. التحكم في الإضاءة الخلفية (الأمر: m g) (تلفزيون LED فقط)

◀ للتحكم بالضوء الخلفي.

Transmission [m][g][][Set ID][][Data][Cr]

البيانات الحد الأدنى: 00 إلى الحد الأقصى: 64

Ack [g][][Set ID][][OK/NG][Data][x]

26. Extended 3D (ثلاثي الأبعاد ممتد) (الأمر: x v) (الطرزات ثلاثية الأبعاد فقط)

◀ لتغيير الوضع ثلاثي الأبعاد للتلفزيون.

Transmission [x][v][.][Set ID][.][Data1][.][Data2] [Cr]

البيانات 01 : عنصر خيار الوضع ثلاثي الأبعاد الذي يريد المستخدم ضبطه

البيانات	3D Option (خيار الوضع ثلاثي الأبعاد)
00	Picture Correction (تصحيح الصورة) (نوع الصورة)
01	Effect (التأثير) (عمق) (من ثنائي الأبعاد إلى ثلاثي الأبعاد فقط)
02	Viewpoint (نقطة المشاهدة)
03	Picture Size (حجم الصورة) (تلفزيون البلازما فقط)
04	Picture Balance (إتزان الصورة) (تلفزيون البلازما فقط)
05	Optimization (التحسين) (النوع النشط فقط)

البيانات 02 تحتوي على نطاق خاص لكل خيار ثلاثي الأبعاد تحده البيانات 01.

1) عندما تكون البيانات 01 تساوي 00 (Picture Correction) (تصحيح الصورة)

البيانات	Picture Correction (تصحيح الصورة)
00	Right to Left (اليمين إلى اليسار)
01	Left to Right (اليسار إلى اليمين)

2) عندما تكون البيانات 01 تساوي 01 (Effect) (التأثير)
البيانات حد أدنى: 00 ~ حد أقصى: 14
(* إرسال من خلال رمز سداسي عشري)

3) عندما تكون البيانات 01 تساوي 02 (Viewpoint) (نقطة المشاهدة)
البيانات حد أدنى: 00 ~ حد أقصى: 14
(* إرسال من خلال رمز سداسي عشري)
يقوم نطاق قيمة البيانات (من 0 إلى 20) بتحويل نطاق النقطة المركزية من -10 إلى 10 تلقائياً.

4) عندما تكون البيانات 01 تساوي 03 (حجم الصورة)

البيانات	Picture Size (حجم الصورة)
00	Just Scan
01	16:9

5) عندما تكون البيانات 01 تساوي 04 (إتزان الصورة)

البيانات	Picture Size (حجم الصورة)
00	Off (إيقاف تشغيل)
01	On

6) عندما تكون البيانات 01 تساوي 05 (Optimization) (التحسين)
البيانات حد أدنى: 00 ~ حد أقصى: 02
(* إرسال من خلال رمز سداسي عشري)

[v][.][NG] [Data1] [x]

[v][.][OK] [Data1][.][Data2] [x]

25. ثلاثي الأبعاد (الأمر: x t) (طرزات ثلاثي الأبعاد فقط)

◀ لتغيير الوضع ثلاثي الأبعاد للتلفزيون.

Transmission [x][t][.][Set ID][.][Data1][.][Data2] []

[Data3][.][Data4][Cr]

البيانات 01 : 3D On (تشغيل 3D)
3D Off (إيقاف تشغيل 3D)
3D : 02 (ثلاثي الأبعاد) إلى 2D (ثنائي الأبعاد)
2D : 03 (ثنائي الأبعاد) إلى 3D (ثلاثي الأبعاد)

البيانات 02 : Top and Bottom (العلوي والسفلي)
Side by Side (جنباً إلى جنب)
Check Board (لوحة مربعات)
Frame Sequential (إطار متوالي)

البيانات 03 : Right to Left (من اليمين إلى اليسار)
Left to Right (من اليسار إلى اليمين)

البيانات 04 : 3D Effect (تأثير ثلاثي الأبعاد) (3D Depth)
(عمق ثلاثي الأبعاد) : 0~20

*إذا كانت البيانات 01 تساوي 00 (3D On) (تشغيل ثلاثي الأبعاد)، فإن البيانات 04 ليس لها أي دلالة.
*إذا كانت البيانات 01 تساوي 01 (3D off) (إيقاف تشغيل 3D) أو 02 (3D to 2D) (ثلاثي الأبعاد إلى ثنائي الأبعاد)، فإن البيانات 02، والبيانات 03 والبيانات 04 ليس لها أي دلالة.
*إذا كانت البيانات 01 تساوي 03 (2D to 3D) (ثنائي الأبعاد إلى ثلاثي الأبعاد)، فإن البيانات 02 والبيانات 03 ليس لها أي دلالة.

البيانات 01	البيانات 02	البيانات 03	البيانات 04
00	O	O	X
01	X	X	X
02	X	X	X
03	X	X	O

X : لا تهتم

Ack: يجب أن تتكون جميع البيانات من حرفين.

[t][.][OK] [Data1][.][Data2][.][Data3][.][Data4] [x]

[t][.][NG] [Data1] [x]



يوجد اسم طراز التلفزيون ورقمه التسلسلي بالجزء الخلفي من
التلفزيون
قم بتدوينهما في حال احتجت إلى أي خدمة في المستقبل.

الطراز

الرقم التسلسلي
