



MANUAL DE USUARIO MINICOMPONENTE

Por favor, lea este manual detenidamente antes de poner en funcionamiento el equipo y guárdelo para futuras consultas.

RAT376B (RAT376B, RAS376BF/BW)

RAD226B (RAD226B, RAS376BF)

RAD136/ RAD136B (RAD136/ RAD136B, RAS136F/ RAS136BF)



MFL67228289

Información de seguridad

1

Comenzando



PRECAUCIÓN

RIESGO DE DESCARGA ELÉCTRICA - NO ABRIR

PRECAUCIÓN: PARA REDUCIR EL RIESGO DE DESCARGA ELÉCTRICA NO RETIRE LA CUBIERTA (O PARTE POSTERIOR) EN EL INTERIOR NO HAY PIEZAS REPARABLES POR EL USUARIO SOLICITE AYUDA A PERSONAL DE SERVICIO CUALIFICADO.



El símbolo del rayo con punta de flecha dentro de un triángulo equilátero pretende alertar al usuario de la presencia de voltaje peligroso no aislado dentro de la carcasa del producto que puede tener la magnitud suficiente para constituir un riesgo de descarga eléctrica para las personas.



El signo de exclamación dentro de un triángulo equilátero pretende alertar al usuario de la presencia de importantes instrucciones (de servicio) de funcionamiento y mantenimiento en la información que acompaña al producto.

ADVERTENCIA: PARA REDUCIR EL RIESGO DE INCENDIO O DESCARGA ELÉCTRICA, NO EXPONGA ESTE PRODUCTO A LA LLUVIA NI A LA HUMEDAD.

ADVERTENCIA: No instale el equipo en un espacio reducido, como en una estantería o unidad similar.

PRECAUCIÓN: no bloquee ninguno de los orificios de ventilación. Instalar conforme a las instrucciones del fabricante. Las ranuras y orificios de la carcasa cumplen un propósito de ventilación y aseguran el correcto funcionamiento del producto, y a fin de protegerlo de un posible sobrecalentamiento. Los orificios no deben bloquearse en ningún caso colocando el producto sobre una cama, sofá, alfombra o superficie similar. Este producto no debe colocarse en una instalación empotrada, como una librería o estante, a menos que se proporcione una correcta ventilación del mismo y se respeten todas las instrucciones del fabricante.

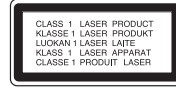

PRECAUCIÓN: Este producto utiliza un sistema láser. Para garantizar un uso adecuado de este producto, lea detenidamente este manual de usuario y guárdelo para futuras consultas. En caso de que la unidad necesite servicio de reparación, póngase en contacto con un centro de servicio autorizado. El uso de los controles, ajustes o la realización de procedimientos diferentes de los especificados aquí puede provocar una exposición peligrosa a la radiación. Para evitar una exposición directa al haz del láser, no intente abrir la carcasa. La radiación del láser es visible al abrir. NO MIRE FIJAMENTE AL HAZ.

PRECAUCIÓN en cuanto al cable de alimentación

Se recomienda que la mayoría de los productos electrónicos sean conectados a un circuito dedicado;

Es decir, un circuito de salida única que alimenta sólo a ese aparato y que no tiene tomas o circuitos adicionales. Compruebe la página de especificaciones de este manual del propietario para estar seguro. No sobrecargue las tomas de pared. Las tomas de pared sobrecargadas, sueltas o dañadas, los alargadores, los cables de alimentación deshilachados o el aislante agrietado de los cables podrían resultar peligrosos. Cualquiera de estas condiciones podría provocar un incendio o una descarga eléctrica. Examine periódicamente el cable de su aparato y si parece dañado o deteriorado, desenchúfelo, deje de usarlo y solicite al centro de servicio técnico autorizado que lo sustituyan por un nuevo equivalente. Proteja el cable de alimentación de daños físicos o mecánicos y evite doblarlo, aplastarlo, pellizcarlo o pisarlo con una puerta o caminar sobre él. Ponga especial atención en los enchufes, tomas de pared y el punto por donde el cable sale del aparato. Para apagar el aparato, desconecte el cable de alimentación. Al instalar el producto, asegúrese de que el enchufe esté accesible.

Este dispositivo está equipado con una batería o acumulador portátil.

Forma segura de retirar la batería del equipo:

Retire la batería o pilas antiguas siguiendo el orden inverso al de instalación. Para evitar contaminar el medioambiente y llevar posibles daños a la salud pública, las baterías viejas deben llevarse a los puntos de recogida designados. No se deshaga de las baterías con la basura normal. Es recomendable utilizar los sistemas locales de recogida de baterías y acumuladores. La batería no debe exponerse a calor excesivo como el del sol, el fuego o fuente similar.

PRECAUCIÓN: No deberá exponerse el aparato a agua (goteo o salpicadura), ni colocar sobre el mismo objetos con líquido, como jarrones.

Derechos de autor

La ley prohíbe copiar, difundir, mostrar, emitir por cable, reproducir en público o alquilar material bajo copyright sin permiso expreso. Este producto dispone de la función de protección contra copia desarrollada por Macrovision. Las señales de protección contra copia están grabadas en algunos discos. Al grabar y reproducir las imágenes de estos discos éstas se visualizarán con ruido. Este producto incorpora tecnología para la protección de derechos de autor protegidos por patentes de EE.UU. y otros derechos de propiedad intelectual. El empleo de dicha tecnología debe contar con la autorización de Macrovision y está expresamente destinado al uso doméstico y otros usos de visualización limitados, a menos que Macrovision autorice lo contrario. Está prohibida la alteración o desmontaje de dicha tecnología.

LOS CONSUMIDORES DEBERÍAN RECORDAR QUE NO TODOS LOS TELEVISORES DE ALTA DEFINICIÓN SON TOTALMENTE COMPATIBLES CON ESTE PRODUCTO Y QUE PUEDE PROVOCAR LA APARICIÓN DE OBJETOS EXTRAÑOS EN LA IMAGEN. EN EL CASO DE PROBLEMAS EN LA IMAGEN DE 525 Ó 625 LÍNEAS DE ESCANEADO (BARRIDO) PROGRESIVO, SE RECOMIENDA QUE EL USUARIO CAMBIE LA CONEXIÓN A LA SALIDA 'STANDARD DEFINITION'. EN CASO DE DUDA EN RELACIÓN A LA COMPATIBILIDAD DE NUESTRO TELEVISOR CON ESTA UNIDAD MODELO 525 y 625, LE ROGAMOS QUE SE PONGA EN CONTACTO CON NUESTRO CENTRO DE ATENCIÓN AL CLIENTE.

Es necesario configurar la opción de formato del disco en [Masterizado] para que los discos sean compatibles con los lectores LG al dar formato a discos regrabables. Si configura la opción en Sistema de archivos Live, no podrá utilizarlos en lectores LG.

(Masterizado/ Sistema de archivos Live : sistema de formato de discos para Windows Vista)

Tabla del Contenido

Comenzando

- 2 Información de seguridad
- 6 Características únicas
- 6 Accesorios
- 6 Requisito de archivo reproducible
- 6 – Requisitos del archivo de música MP3/ WMA
- 6 – Dispositivos USB compatibles
- 6 – Requisitos del dispositivo USB
- 7 Control remoto
- 8 Panel frontal
- 10 Panel trasero

Conectando

- 11 Conexión de los altavoces
- 11 – Acople de los altavoces a la unidad
- 11 Conexión de equipo opcional
- 11 – Conexión a entrada auxiliar
- 12 – Conexión USB
- 12 – Conexión de la antena

Funcionamiento

- 13 Funcionamiento básico
- 13 – Funcionamiento del CD/USB
- 13 Otras funciones
- 13 – Reproducción programada
- 13 – Visualización de información del archivo (ETIQUETA ID3)
- 13 – Desactivar el sonido de forma temporal
- 13 – DEMO
- 14 – Reproducción AUTO DJ
- 14 Funcionamiento del sintonizador
- 14 – Escuchar la radio
- 14 – Configuración de las emisoras de radio
- 15 – Eliminación de todas las emisoras guardadas
- 15 – Mejora de una mala recepción de FM
- 15 Ajuste del sonido
- 15 – Configuración del modo surround
- 16 Ajuste del reloj
- 16 – Uso de su reproductor como reloj despertador
- 17 – Configuración del temporizador
- 17 – Dimmer
- 17 Operaciones avanzadas
- 17 – Escuchar música desde el lector portátil o dispositivo externo
- 17 – Grabar a USB
- 18 – Para seleccionar el índice de bits y la velocidad de grabación

Solución de problemas

- 19 Solución de problemas
- 19 - General

Apéndice

- 20 Marcas comerciales y licencias
- 21 Marcas comerciales y licencias
- 22 Especificaciones de los altavoces
- 23 Mantenimiento
- 23 - Notas en los discos
- 23 - Manejo de la unidad

1

2

3

4

5

Características únicas

Grabación directa en USB

Graba música en su dispositivo USB.

Accesorios

Revise e identifique los accesorios facilitados.

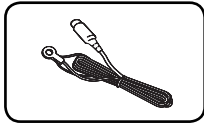

Antena FM (1)

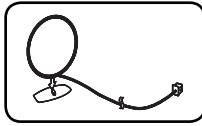

Antena AM (1)

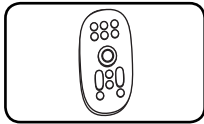

Control remoto (1)

Requisito de archivo reproducible

Requisitos del archivo de música MP3/ WMA

La compatibilidad de los discos MP3/ WMA con este lector está limitada a :

- Frecuencia de muestreo : entre 32 kHz a 48 kHz (MP3), entre 32 kHz a 48 kHz (WMA)
- Tasa de bits : entre 32 kb/s a 320 kb/s (MP3), 40 kb/s a 192 kb/s (WMA)
- Máximo número de archivos: menos de 999
- Extensiones de los archivos :“.mp3”/“.wma”
- Formato de archivo en CD-ROM: ISO9 660/ JOLIET
- Le recomendamos utilizar Easy-CD Creator, que crea un sistema de archivos ISO 9 660. system.

Dispositivos USB compatibles

- Lector MP3: lector MP3 tipo flash.
- Unidad flash USB: dispositivos compatibles con USB 2,0 ó 1,1.
- La función USB de esta unidad no es compatible con algunos dispositivos USB.

Requisitos del dispositivo USB

- Los dispositivos que requieran la instalación de programas adicionales una vez conectados a una computadora no están admitidos.
- No extraiga el dispositivo USB mientras se encuentre en funcionamiento.
- Para dispositivos USB de gran capacidad, el proceso de búsqueda podría prolongarse varios minutos.
- Para evitar pérdidas de datos, realice una copia de seguridad de todos los datos.
- Si utiliza un cable alargador o un concentrador USB, el dispositivo USB puede no ser reconocido por la unidad.
- No se admitirán dispositivos que utilicen sistema de archivos NTFS. (Sólo es admisible el sistema de archivos FAT (16/32).)
- Esta unidad no será admisible cuando el número total de archivos sea igual o superior a 1 000.
- No se admiten discos duros externos, dispositivos bloqueados o discos duros USB.
- El puerto USB de la unidad no puede conectarse a una computadora. La unidad no puede usarse como dispositivo de almacenamiento.

Control remoto

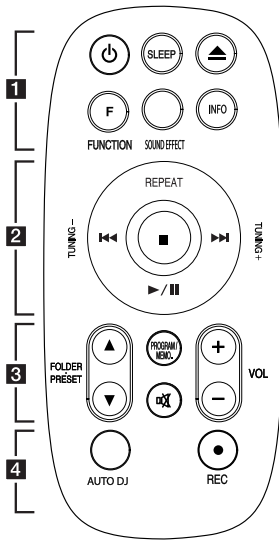

Instalación de la batería

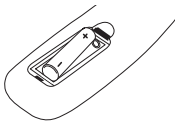

Quite la cubierta de la batería en la parte trasera del Control Remoto e inserte una batería (tamaño AAA) de 1,5 Vcc en donde **+** y **-** estén colocados correctamente.

..... **1**

⏻ (Power): Prende y apaga la unidad.

SLEEP: configura el sistema para apagarse automáticamente a una hora concreta. (Regulador de luz: la ventana de visualización se oscurecerá la mitad.)

▲ (OPEN/CLOSE): abre y cierra la bandeja de discos.

F (FUNCTION): Escoge la función y la fuente de entrada.

SOUND EFFECT: Puede escoger efectos de sonido.

INFO.: Comprueba la información de tu música. Los archivos MP3 a veces disponen de etiquetas. Las etiquetas proporcionan información sobre el título, intérprete, álbum y hora.

..... **2**

REPEAT: Escuche sus pistas una y otra vez o de forma aleatoria.

TUNING +/-: Sintoniza la estación de radio deseada.

⏮/⏭ (Skip/Search):

- Salta rápido adelante o atrás.
- Busca una sección dentro de una pista

▶/⏸ (Play/Pausar): Inicia o pausa la reproducción.

■: Detiene la reproducción o grabación.

..... **3**

FOLDER · PRESET ▲/▼: Busca una carpeta con archivos MP3/WMA. Cuando se reproduce un CD/USB que contiene archivos MP3/WMA en diversas carpetas, pulse

FOLDER · PRESET ▲/▼ para seleccionar la carpeta que desea reproducir. Seleccione un "número de presintonía" para una emisora de radio.

PROGRAM/MEMO. :

- Para almacenar emisoras de radio. Si ha guardado emisoras de radio a través de **PROGRAM/MEMO.**, puede desplazarse por ellas para seleccionar una.

- Escuche sus pistas de audio en cualquier orden.

⏻ (MUTE): Para silenciar el sonido.

VOLUME +/-: Ajusta el volumen de los parlantes.

..... **4**

AUTO DJ: Selecciona el modo AUTO DJ. (Para obtener más información, consulte la página 14.)

● REC: Grabación directa por USB.

Panel frontal

1

Comenzando

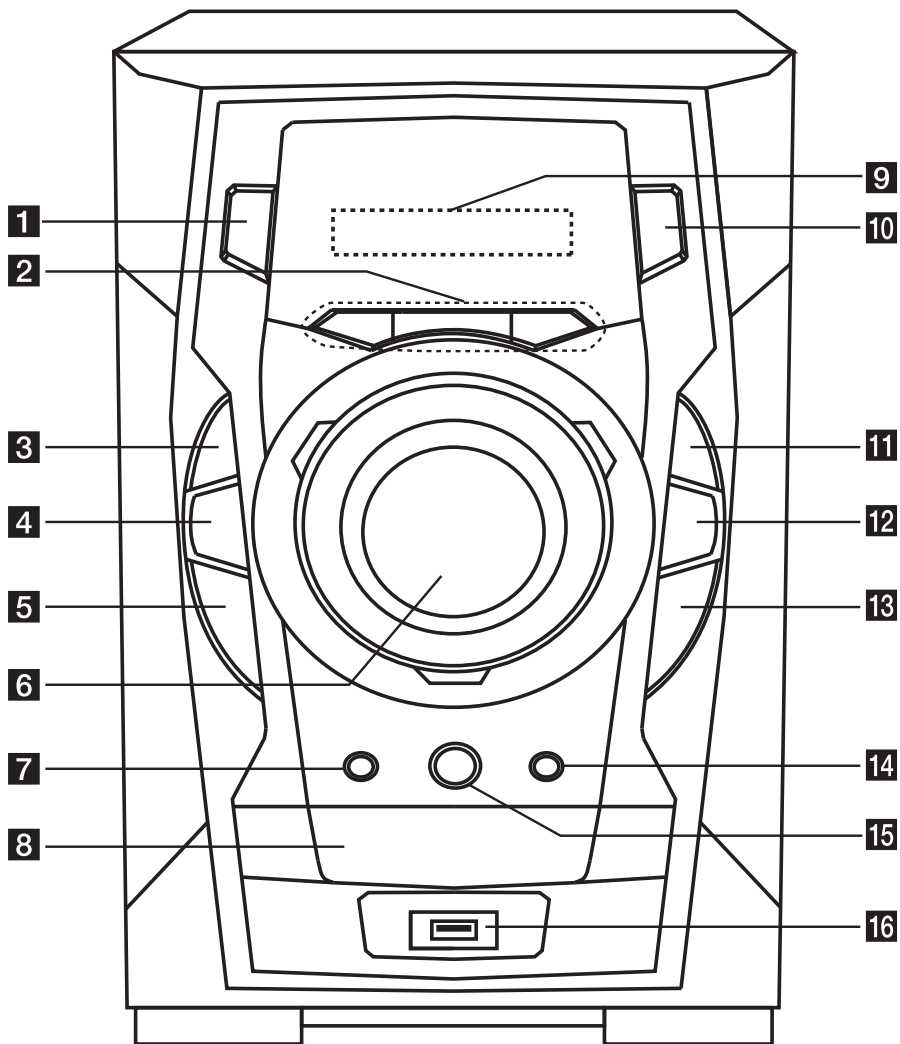

- 1**  (Power)
- 2** **TIMER**
Con la función TIMER (temporizador) puede encender o apagar la reproducción de un CD o USB o la recepción del sintonizador en el momento deseado.
SET/ DEMO
Confirma el ajuste. / Mostrar demo.
CLOCK
Para configurar el reloj y ver la hora.
- 3** **■ STOP**
- 4** **BASS BLAST**
Le permite reforzar los agudos, los graves y los efectos de sonido envolvente.
- 5** **⏮/ TUN. -** (Saltar la búsqueda)
- 6** **VOLUME**
- 7** **R (REC)**
Grabar a USB.
- 8** **Bandeja de disco**
- 9** **Ventana de visualización**
- 10** **FUNC.**
Escoge la función y la fuente de entrada.
- 11** **▶/||, ST./ MO.**
Inicia y pausa la reproducción. Selecciona mono/estéreo.
- 12** **EQ**
Puede escoger efectos de sonido.
- 13** **▶▶/ TUN. +** (Saltar la búsqueda)
- 14** **▲ (OPEN/CLOSE)**
- 15** **AUTO DJ**
Selecciona el modo AUTO DJ. (Para obtener más información, consulte la página 14.)
- 16** **Puerto USB**
Usted puede reproducir archivos de sonido al conectar un dispositivo USB.

Panel trasero

1
Comenzando

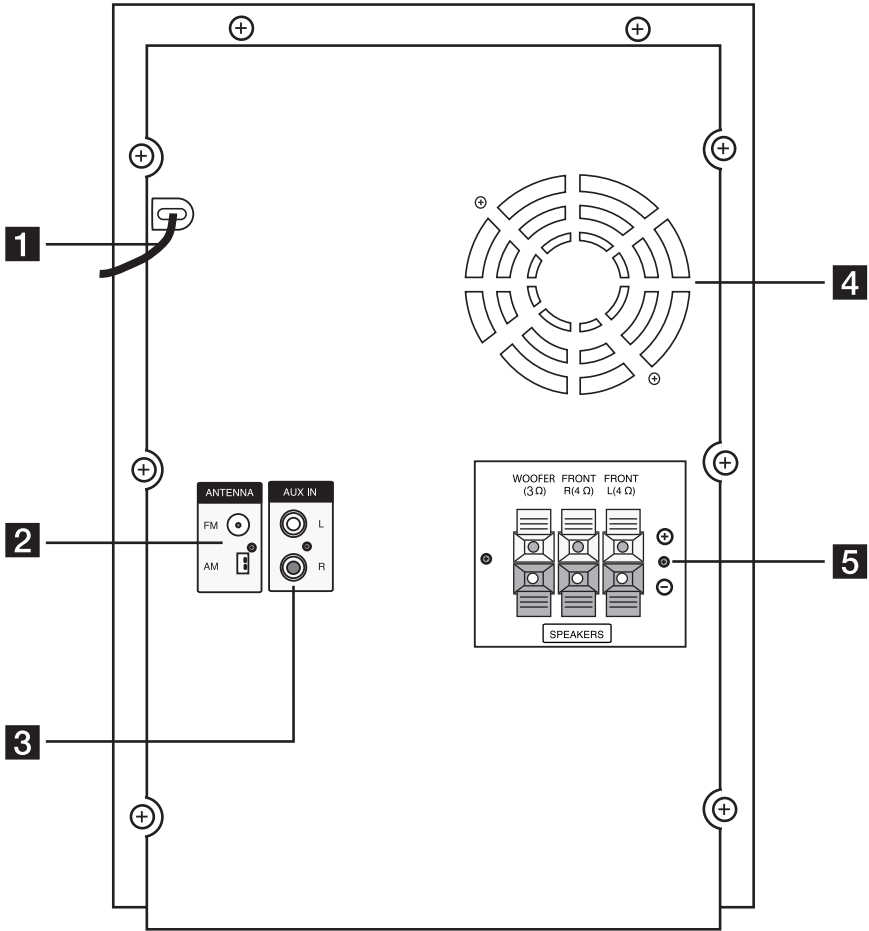

- 1** Cable de alimentación
- 2** Antena (FM, AM)
- 3** Conector auxiliar
- 4** Ventilador de refrigeración (RAD376B)
- 5** Terminal del altavoz

RAD136(B)/ RAD226B Terminal del altavoz

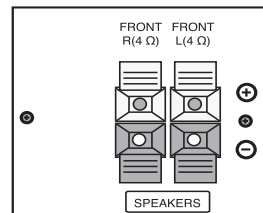

Conexión de los altavoces

Acople de los altavoces a la unidad

Para conectar el cable a la unidad, presione con el dedo cada lengüeta de plástico para abrir los terminales de conexión en la unidad. Inserte el cable y suelte la lengüeta.

Conecte el extremo negro de cada cable a los terminales marcados con el símbolo - (negativo) y el otro extremo a los terminales marcados con el símbolo + (positivo).

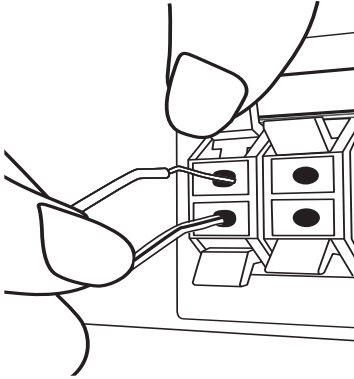

⚠ Precaución

- Tenga cuidado y asegúrese de que los niños no se apoyen o dejen objetos en el *conducto de la bocina.
*Conducto de la bocina: Abertura para sonidos bajos en la estructura (alojamiento) de la bocina.
- Coloque el altavoz central fuera del alcance de los niños. De lo contrario, podría caer el altavoz y provocar lesiones personales y/o daños materiales.
- Asegúrese de instalar el altavoz con otra(s) persona(s) para evitar que se caiga, ocasionando lesiones al instalador.

Conexión de equipo opcional

Conexión a entrada auxiliar

Conecte el cable de salida de un dispositivo externo (videocámara, TV, reproductor, etc.) a la entrada auxiliar AUX IN (L/R).

Si su dispositivo sólo tiene una salida de audio (mono), conéctela a la toma de audio izquierda (blanca) de la unidad.

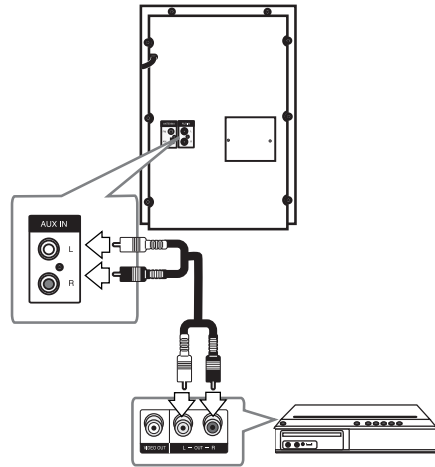

Conexión USB

Conecte el puerto USB de la memoria USB (o de un reproductor MP3, etc.) al puerto USB, en la parte frontal de la unidad.

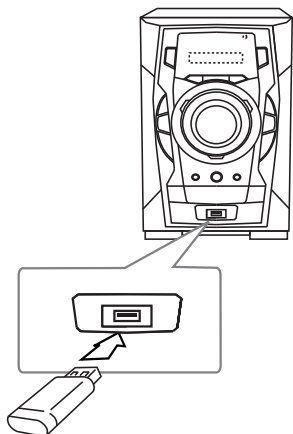

! Nota

- Retirar el dispositivo USB de la unidad
 1. Elija un modo de función diferente o pulse **■ STOP** dos veces seguidas.
 2. Retire el dispositivo USB de la unidad.

Conexión de la antena

Conecte la antena FM/AM facilitada para escuchar la radio.

Conecte la antena de cuadro AM al conector de antena AM. (A)

Conecte la antena de hilo FM al conector de antena FM. (F)

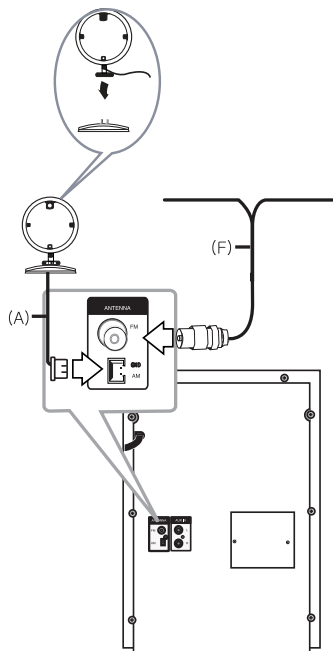

! Nota

- Para evitar la captación de ruido, mantenga la antena de cuadro AM alejada de la unidad y de otros componentes.
- Asegúrese de extender por completo el cable de la antena FM. Después de conectar el cable de la antena FM, manténgalo horizontal.

Funcionamiento básico

Funcionamiento del CD/USB

1. Inserte el disco utilizando ▲ **OPEN/CLOSE** o conecte el dispositivo USB al puerto USB.
2. Seleccione la función **CD** o **USB** presionando **F (FUNCTION)** en el control remoto o el botón **FUNC.** en la unidad.
3. Seleccione un archivo (o una pista o título) que quiera reproducir pulsando ◀◀/▶▶.

Función	Qué hacer
Detener	Pulse ■
Reproducir	Pulse ▶/
Pausar	Pulse ▶/
Buscar una sección dentro de una pista	Durante la reproducción, pulse ◀◀/▶▶ para ir a la siguiente pista/archivo o para volver al comienzo de la pista/archivo actual. Pulse ◀◀ dos veces brevemente para retroceder a la pista/archivo anterior.
Seleccionando archivos o pistas directamente	Mantenga pulsado ◀◀/▶▶ durante la reproducción y suéltelo en el punto que desee escuchar.
Playing repeatedly or randomly	Pulse REPEAT repetidamente en el mando a distancia. La pantalla cambiará en el siguiente orden: RPT 1 -> RPT DIR (sólo MP3/WMA) -> RPT ALL -> RANDOM -> OFF.

3. Pulse ◀◀/▶▶ en la unidad o en el mando a distancia para seleccionar una pista.
4. Pulse de nuevo **PROGRAM/MEMO.** para guardar y seleccionar una nueva pista.
5. Pulse ▶/|| para reproducir los archivos de música programados.
6. Para borrar la selección, pulse ■, **PROGRAM/MEMO.** y por último ■.

Nota

Los programas también se borran cuando el disco o el dispositivo USB se retira, la unidad se apaga o la función cambia a otro modo.

Visualización de información del archivo (ETIQUETA ID3)

Mientras reproduce un archivo MP3 que contiene información del archivo, puede visualizarla pulsando **INFO.**

Desactivar el sonido de forma temporal

Pulse **MUTE** para desactivar el sonido de la unidad.

Puede silenciar la unidad, por ejemplo, para responder al teléfono; indicador "MUTE" en la ventana de visualización. AUTO DJ playback.

DEMO

En estado de apagado, se demuestra la función en pantalla al presionar **DEMO.** Para cancelar la DEMO, presione de nuevo.

Nota

- En DEMO, la unidad permanecerá en estado DEMO, incluso si se desenchufa el cable de alimentación.
- Puede disfrutar de otras funciones durante el modo DEMO. A continuación, el modo DEMO quedará en un estado de pausa temporal.
 - Si no pulsa ninguna tecla en 10 segundos, se volverá a la reproducción en DEMO automáticamente.

Otras funciones

Reproducción programada

La función de programa le permite guardar sus archivos favoritos desde cualquier disco o dispositivo USB en la memoria del receptor.

Un programa puede contener 20 pistas.

1. Introduzca un CD o USB y espere a que se ordene.
2. Pulse **PROGRAM/MEMO.** en el mando a distancia en modo de parada.

Reproducción AUTO DJ

Auto DJ mezcla el final de una canción con el principio de otra para conseguir una reproducción continua. Ecuatiza el volumen de las diversas pistas para que la reproducción sea uniforme.

Pulse **AUTO DJ** en el control remoto o la unidad repetidamente para cambiar la pantalla en el siguiente orden: RANDOM (AUTO DJ RANDOM) -> RPT (AUTO DJ SEQUENTIAL) -> (AUTO DJ OFF).

Modo	Ventana de visualización	Descripción
OFF	- (AUTO DJ OFF)	-
RANDOM	RANDOM (AUTO DJ RANDOM)	En este modo se reproduce la música de manera aleatoria.
REPEAT	RPT (AUTO DJ SEQUENTIAL)	En este modo se repite la reproducción de música.

! Nota

- En el AUTO DJ no se admite la búsqueda de una sección dentro de una pista ni la reproducción repetida o aleatoria.
- Si se mueve a otras funciones o detiene la música usando **■ STOP** en la unidad (o **■** en el control remoto) en el modo AUTO DJ, la función AUTO DJ se deshabilitará.
- La función AUTO DJ no funcionará en canciones con duración menor a 60 segundos.
- Durante la grabación, la función AUTO DJ no está disponible.
- Si cambia un disco mientras está activada la función AUTO DJ, la función se desactivará.

Funcionamiento del sintonizador

Asegúrese de que la antena de AM y la de FM estén conectadas. (Consulte la página 12).

Escuchar la radio

1. Pulse **F (FUNCTION)** hasta que aparezca en la ventana de la pantalla FM o AM.
Se sintonizará la última emisora recibida.
2. Pulse durante aprox. dos segundos en **TUNING +/-** hasta que la indicación de frecuencia comience a cambiar, después suéltelo. La búsqueda se detiene cuando la unidad sintoniza una emisora.
○
Pulse **TUNING +/-** varias veces.
3. Ajuste el volumen mediante el giro de **VOLUME** en el panel frontal o pulsando varias veces en **VOL +/-** en el control remoto.

Configuración de las emisoras de radio

Puede configurar 50 emisoras en FM y AM.

Antes de sintonizar, asegúrese de bajar el volumen.

1. Pulse **F (FUNCTION)** hasta que aparezca en la ventana de la pantalla FM o AM.
2. Seleccione la frecuencia deseada pulsando **TUNING +/-**.
3. Pulse **PROGRAM/MEMO.**, un número predeterminado parpadeará en la ventana de la pantalla.
4. Pulse **FOLDER · PRESET ▲/▼** para seleccionar el número predeterminado que desee.
5. Pulse **PROGRAM/MEMO.** Se guardará la emisora.
6. Repita los pasos 2 al 5 para guardar otras emisoras.
7. Para escuchar una emisora, pulse **FOLDER · PRESET ▲/▼**.

Eliminación de todas las emisoras guardadas

1. Mantenga pulsado **PROGRAM/MEMO**, por dos segundos. "ERASE ALL" parpadeará en la pantalla del unidad.
2. Pulse **PROGRAM/MEMO**, para borrar todas las estaciones de radio guardadas.

Mejora de una mala recepción de FM

Pulse **▶/|| ST./MO.** en la unidad o **▶/||** en el control remoto. Esto cambiará el sintonizador de estéreo a mono, y por lo general mejorará la recepción.

Ajuste del sonido

Configuración del modo surround

Este sistema cuenta con varios campos de sonido surround predeterminados. Puede seleccionar el modo de sonido que desee a través de **SOUND EFFECT** en el mando a distancia o **EQ** en la unidad.

Los elementos del ecualizador visualizados podrían diferir dependiendo de las fuentes y efectos de sonido.

EN PANTALLA	Descripción
NATURAL	podrá disfrutar de un sonido agradable y natural.
EFECTO SONORO REGIONALIZADO	efecto sonoro optimizado regionalmente. (FORRO/ FUNK/ SERTENAJÓ/ DANGDUT/ ARABIC/ PERSIAN/ INDIA/ REGUETON/ MERENGUE/ SALSA/ SAMBA/ CUMBIA/ AFRO)
AUTO EQ	Activa el ecualizador sonoro que más se asemeja al género incluido en la etiqueta ID3 MP3 de los archivos musicales.
POP CLASSIC JAZZ ROCK	Este programa ofrece una atmósfera sonora emocionante, proporcionándole la sensación de estar en un concierto de rock, pop, jazz o clásico.
MP3 -- OPT	Esta función está optimizada para archivos comprimidos en MP3. Mejora los graves.
BASS	Durante la reproducción, refuerce los agudos, los graves y el efecto de sonido surround.
LOUDNESS	Mejora los graves y agudos.
VIRTUAL	Refuerza el efecto de los agudos, bajos y el sonido envolvente.
BYPASS	podrá disfrutar del sonido sin el efecto proporcionado por el ecualizador.

! Nota

- En algunos altavoces, el sonido podría no escucharse o escucharse a volumen bajo dependiendo del modo de sonido.
- Tal vez necesite reiniciar el modo de sonido envolvente, después de haber seleccionado la entrada, a veces incluso cuando la banda sonora haya cambiado.
- Al presionar el botón **BASS BLAST** (EXPLOSIÓN DE BAJOS) en la unidad puede seleccionar directamente el sonido **BYPASS** o **BASS BLAST** (EXPLOSIÓN DE BAJOS).

Ajuste del reloj

1. Encienda la unidad.
2. Pulse **CLOCK** durante al menos 2 segundos
3. Seleccione, a través de **◀◀/▶▶**,
- AM 12:00 (para que se muestre AM y PM) o
bien 0:00 (para la opción de 24 horas)
4. Presione **SET** (ESTABLECER) para confirmar su selección.
5. Seleccione las horas presionando **◀◀/▶▶**.
6. Pulse **SET**.
7. Seleccione los minutos presionando **◀◀/▶▶**.
8. Pulse **SET**.

Uso de su reproductor como reloj despertador

1. Encienda la unidad.
2. Pulse **TIMER**. Las funciones parpadearán.
3. Pulse **SET** cuando aparezca la función con la que desee despertarse.
4. Se mostrará "ON TIME". Este es el tiempo deseado en el que la unidad se encenderá. Pulse **◀◀/▶▶** para cambiar las horas y los minutos y **SET** para guardar el resultado.
5. Se visualizará el mensaje "OFF TIME". Este es el tiempo deseado en el que la unidad se apagará.
6. Pulse **◀◀/▶▶** para cambiar las horas y los minutos y pulse **SET** para guardar el resultado.
7. Pulse **◀◀/▶▶** para cambiar las horas y los minutos y pulse **SET** para guardar el resultado. El icono de reloj "🕒" muestra que la alarma está configurada.
8. Pulse 2 veces el botón **TIMER**. Puede comprobar el estado de configuración.

! Nota

- Si quiere configurar la hora del reloj, puede comprobar la hora pulsando en **CLOCK** incluso cuando el reproductor esté apagado.
- Si quiere configurar la hora del reloj y la alarma, puede comprobar el icono de la alarma "🕒" pulsando en **CLOCK** incluso cuando el reproductor esté apagado.
- Si ajusta la hora y la alarma, puede comprobar el icono de alarma "🕒" y la información de configuración pulsando **TIMER** incluso cuando la unidad está apagada.

Configuración del temporizador

Presione **SLEEP** (DORMIR) una o más veces para seleccionar el tiempo de retraso entre 10 y 180 minutos. Después de este tiempo la unidad se apagará.

Para cancelar la función **SLEEP**, pulse varias veces **SLEEP** hasta que aparezca "SLEEP 10" y después pulse una vez más mientras "SLEEP 10" se muestra en la pantalla.

! Nota

- Puede comprobar el tiempo restante antes de que se apague la unidad.
- Presione **SLEEP**. El tiempo restante aparecerá en el visualizador.

Dimmer

Pulse **SLEEP** una vez. El LED (diodo emisor de luz) del panel frontal se apaga y la ventana de visualización se oscurece hasta una iluminación media. Para cancelarlo, pulse repetidamente **SLEEP** hasta el paso dim off.

Operaciones avanzadas

Escuchar música desde el lector portátil o dispositivo externo

La unidad puede utilizarse para leer música a través de multitud de lectores portátiles o dispositivos externos. (Consulte la página 11).

1. Conecte el dispositivo externo al conector AUX IN de la unidad
2. Encienda la unidad pulsando **⏻/⏻ (Power)**.
3. Seleccione la AUX función presionando **F (FUNCTION)** en el control remoto o el botón **FUNC.** en la unidad.
4. Prenda el lector portátil o dispositivo externo e inicie la lectura.

Grabar a USB

1. Conecte el dispositivo USB a la unidad.
2. Seleccione la función presionando **F (FUNCTION)** en el control remoto o el botón **FUNC.** en la unidad.

Grabación de una pista - Usted puede grabar en un USB después de reproducir un archivo que desee.

Grabación de todas las pistas - puede grabar en un USB después de detenerse.

Grabación de lista de programas - después de acceder a la lista de programas puede grabarla en un USB.

3. Inicie la grabación pulsando **R** en la unidad o **● REC** en el mando a distancia.
4. Para detener la grabación, pulse **■ STOP** en la unidad o **■** en el control remoto.

Pausar la grabación

Durante la grabación, pulse **R** para pausar la grabación. Pulse ● **REC** para continuarla. Presiónelo de nuevo para re-iniciar la grabación. (Sólo Radio/ AUX)

Para seleccionar el índice de bits y la velocidad de grabación

1. Pulse **R** en la unidad o ● **REC** en el mando a distancia durante más de 3 segundos.
2. Use ◀▶ en la unidad o el mando a distancia para seleccionar el índice de bits.
3. Pulse de nuevo **R** en la unidad o ● **REC** en el mando a distancia para seleccionar la velocidad de grabación.
4. Use ◀▶ en la unidad o en el mando a distancia para seleccionar la velocidad de grabación deseada. (Sólo AUDIO CD)

X1 SPEED

- Puede escuchar música mientras la graba.

X2 SPEED

- Sólo puede grabar el archivo de música.

5. Pulse **R** en la unidad o ● **REC** en el mando a distancia para finalizar el ajuste.

! Nota

- Podrá chequear el porcentaje de grabación del dispositivo USB en pantalla durante dicho proceso. (Sólo CDs de audio y MP3/ WMA).
- Durante la grabación de MP3/ WMA, no hay sonido.
- Cuando detenga la grabación durante la lectura, el último archivo que estaba siendo grabado quedará guardado. (Sólo CDs de audio).
- No desconecte o apague el dispositivo USB durante la grabación USB. De lo contrario, podría generar un archivo incompleto, imposible de eliminar en la computadora.
- Si la grabación USB no es posible, aparecerán en la ventana de visualización los mensajes "NO USB", "ERROR", "FULL" o "NO REC".
- No pueden usarse lectores multitarjeta ni discos duros externos para la función de grabación USB.
- Un archivo se graba con 512 Mbytes al grabar en larga duración.
- Al detener la grabación durante la lectura, el archivo no se guardará.
- No podrá grabar más de 999 archivos.
- En el modo de radio o portátil, no podrá ajustar la velocidad de grabación.
- Estos se almacenarán de la siguiente forma.

AUDIO CD	MP3/ WMA	The other source*
■ CD_REC TRK_001 TRK_002 	■ FILE_REC ABC(File name) DEF(File name) 	■ EXT_REC AUDIO_001 AUDIO_002

*: Radio, AUX, CINTA...

La copia sin autorización de material protegido, incluyendo software, archivos, radiodifusiones y grabaciones de sonido, puede conllevar una infracción de las leyes de copyright y constituir un delito. Este equipo no debe ser usado con tales fines.

Sea responsable

Respete los derechos y las leyes de copyright

Solución de problemas

General

Problema	Causa & Solución
No hay alimentación.	<ul style="list-style-type: none"> • El cable de alimentación no está enchufado. Enchufe el cable de alimentación. • Compruebe si ha fallado la corriente eléctrica. Chequee el estado operando otros dispositivos electrónicos.
No hay sonido.	<ul style="list-style-type: none"> • Compruebe si ha seleccionado la función correcta. Pulse FUNCTION y compruebe la selección de la función. • Los cables de audio están dañados. Sustitúyalos por un cable de audio nuevo.
La unidad no inicia la reproducción.	<ul style="list-style-type: none"> • An unplayable disc is inserted. Verifique el disco a reproducir. • No hay ningún disco insertado. Introduzca un disco. • El disco está sucio. Limpie el disco. (Consulte la página 23) • El disco está colocado hacia abajo. Coloque el disco con la etiqueta o la cara impresa hacia arriba.
No pueden sintonizarse correctamente las emisoras de radio.	<ul style="list-style-type: none"> • La antena no está bien colocada o conectada. Conecte la antena firmemente. • La intensidad de la señal de la emisora de radio es muy débil. Sintonice la emisora manualmente. • No se han presintonizado emisoras o se han borrado (cuando se sintoniza buscando presintonías). Presintonice algunas emisoras de radio, consulte la página 14 para más detalles.
El mando a distancia no funciona correctamente.	<ul style="list-style-type: none"> • El control remoto está demasiado lejos de la unidad. Haga funcionar el control remoto dentro de un margen de 7 m • Hay un obstáculo entre el control remoto y la unidad. • Se han agotado las pilas del control remoto. Reemplace las baterías con unas nuevas.

Marcas comerciales y licencias



Marcas comerciales y licencias

Generales			
Modelo	RAT376B	RAD226B	RAD136/ RAD136B
Requisitos eléctricos	Consultar la etiqueta principal		
Consumo de energía	Consultar la etiqueta principal		
Dimensiones (An. x Al. x Prof.)	202 x 307 x 297,5 mm sin pie		
Peso neto (aprox.)	3,4 kg	3,2 kg	3,1 kg
Humedad de funcionamiento	5 °C a 35 °C (41 °F a 95 °F)		
Humedad de funcionamiento	5 % a 90 %		
Suministro de Energía del Puerto (USB):	5 V \equiv 500 mA		

Entradas/ Salidas	
ANALOG AUDIO IN	2,0 V raíz cuadrático medio (1 kHz 0 dB) 600 Ω conector RCA (L, R) x 1

Sintonizador	
Rango de sintonización FM	87,5 a 108,0 MHz o 87,50 a 108,00 MHz
Rango de sintonización AM	522 a 1 620 kHz 520 a 1 710 kHz o 522 a 1 710 kHz

Amplificador				
Modelo		RAT376B	RAD226B	RAD136/ RAD136B
Modo estéreo		110 W + 110 W (4 Ω a 1 kHz THD 10 %)	110 W + 110 W (4 Ω a 1 kHz THD 10 %)	65 W + 65 W (4 Ω a 1 kHz THD 10 %)
Modo envolvente	Frente	110 W + 110 W (4 Ω a 1 kHz THD 10 %)		
	Subwoofer	150 W (3 Ω a 60 Hz THD 10 %)		

CD	
Respuesta de frecuencia	40 a 20 000 Hz
Relación señal/ruido	75 dB
Gama dinámica	80 dB

Especificaciones de los altavoces

Altavoz frente			
Modelo	RAT376B	RAD226B	RAD136/ RAD136B
Tipo	2 bocinas, 2 vías		
Impedancia	4 Ω		
Potencia nominal de entrada	110 W	110 W	65 W
Potencia máxima de entrada	220 W	220 W	130 W
Dimensiones netas (An. x Al. x Prof.)	232 x 360 x 265 mm	232 x 360 x 265 mm	214 x 308 x 245 mm
Peso neto	3,15 kg	3,15 kg	2,51 kg

Passive subwoofer	
Modelo	RAT376B
Tipo	1 bocinas, 1 vías
Impedancia	3 Ω
Potencia nominal de entrada	150 W
Potencia máxima de entrada	300 W
Dimensiones netas (An. x Al. x Prof.)	250 x 345 x 330 mm
Peso neto	5,35 kg

- El diseño y las especificaciones están sujetos a cambio sin previo aviso.

Mantenimiento

Notas en los discos

Manipulación de los discos

Nunca pegue papel ni cinta adhesiva en el disco.

Guardar los discos

Tras la reproducción, guarde el disco en la caja correspondiente. No deje el disco expuesto a la luz directa del sol o cerca de una fuente de calor; nunca lo deje en un coche donde esté expuesto directamente al sol.

Limpieza de discos

No utilice productos abrasivos como alcohol, benceno, disolventes u otros productos disponibles en el mercado. Evite igualmente los pulverizadores antiestáticos pensados para grabaciones de vinilo más antiguas.

Manejo de la unidad

Envío de la unidad

Guarde el embalaje original y los materiales de empaque. Si necesita enviar la unidad, para máxima protección, re empaque la unidad como fue originalmente empacada en la fábrica.

Mantenga las superficies exteriores limpias

Cuando esté cerca de la unidad, no utilice productos volátiles como insecticidas en spray.

No ejerza una presión excesiva al limpiar la unidad, a fin de evitar daños en la superficie.

No deje que la unidad entre en contacto con productos de plástico o hule durante periodos prolongados.

Limpieza de la unidad

Para limpiar el reproductor, utilice un trapo suave y seco. Si las superficies están muy sucias, utilice un trapo ligeramente humedecido con una solución de detergente suave. No utilice solventes fuertes como alcohol, bencina o thinner ya que pueden dañar la superficie de la unidad.

Mantenimiento de la unidad

La unidad es un dispositivo de precisión y alta tecnología. Si las lentes ópticas o la unidad del disco acumulan suciedad o presentan desgaste, la calidad de la imagen se verá afectada. Para información más detallada, consulte en el centro de servicio autorizado más cercano.

