

**LG**

Life's Good

MANUAL DEL USUARIO

TELEVISOR LCD CON LED / LCD / PLASMA

Lea atentamente este manual antes de poner en marcha el equipo y consérvelo para futuras consultas.

TELEVISOR LCD CON LED

19LV2500 32LV3400 42LW5000
22LV2500 32LV3500 47LW5000
26LV2500 37LV3500 55LW5000
32LV2500 42LV3500 42LW5300
26LV2520 47LV3500 47LW5300
32LV2520 55LV3500 55LW5300
22LV255C 32LV3520 42LV355B
26LV255C 42LV3520 47LV355B
32LV255C 55LV5300 55LV355B
42LW505C 42LV355C
55LV355C

TELEVISOR LCD

26LK330 32LK450
32LK330 37LK450
32LK430 42LK450
42LK430 47LK450
42LK451C 42LK520
47LK451C 47LK520
32LK453C 55LK520
37LK453C
42LK453C

TELEVISOR PLASMA

42PW340 42PW350U
50PW340 50PW350U
42PW350 42PW350R
50PW350 50PW350R
50PZ200
60PZ200

LICENCIAS

Las licencias admitidas pueden variar según el modelo. Para obtener más información sobre las licencias, visite www.lg.com.



Fabricado con la licencia de Dolby Laboratories. "Dolby" y el símbolo de las dos D son marcas comerciales de Dolby Laboratories.



HDMI, el logotipo HDMI y High-Definition Multimedia Interface son marcas comerciales o marcas registradas de HDMI Licensing LLC.



ACERCA DE VIDEO DIVX: DivX® es un formato de video digital creado por DivX, LLC, una subsidiaria de Rovi Corporation. Este es un dispositivo oficial con certificación DivX Certified® que reproduce videos DivX. Visite divx.com si desea obtener más información y herramientas de software para convertir los archivos en videos DivX.

ACERCA DE LA FUNCIÓN DE VIDEO A PEDIDO DIVX: Este dispositivo con certificación DivX Certified® debe registrarse para reproducir películas de video a pedido DivX que se hayan adquirido. Para obtener su código de registro, busque la sección DivX VOD en el menú de configuración del dispositivo. Vaya a vod.divx.com para obtener más información sobre cómo realizar el registro.

"DivX Certified® para reproducir videos DivX® hasta HD 1080p, incluido el contenido premium".

"DivX®, DivX Certified® y los logotipos asociados son marcas comerciales de Rovi Corporation o sus subsidiarias y se utilizan bajo licencia".

"Cubierto por una o más de las siguientes patentes de los Estados Unidos: 7,295,673; 7,460,668; 7,515,710; 7,519,274".



NOTA

- : Televisor plasma
- : Televisor LCD con LED, Televisor LCD
- La imagen puede ser diferente a la de su televisor.
- El OSD (On Screen Display, Despliegue En la Pantalla) de su TV puede ser un poco diferente que este manual.

INSTRUCCIONES DE SEGURIDAD IMPORTANTES

Siga siempre estas instrucciones para evitar situaciones peligrosas y garantizar el rendimiento máximo del producto.



ADVERTENCIA / PRECAUCIÓN

**RIESGO DE CHOQUE ELECTRICO
NO ABRIR**



PARA REDUCIR EL RIESGO DE DESCARGAS ELÉCTRICAS, NO quite LA CUBIERTA (O LA PARTE POSTERIOR). EL USUARIO NO PUEDE CAMBIAR NI REPARAR LOS COMPONENTES INTERNOS. CONSULTE ÚNICAMENTE AL PERSONAL DE SERVICIO CALIFICADO.

 El símbolo de relámpago con una punta de flecha, dentro de un triángulo equilátero, tiene como fin alertar al usuario sobre la presencia en el producto de "voltaje peligroso" sin aislar que puede tener la potencia suficiente para presentar riesgo de descargas eléctricas a los usuarios.

 El signo de admiración dentro de un triángulo equilátero tiene el fin de alertar al usuario sobre la presencia de instrucciones importantes de funcionamiento y de mantenimiento (servicio) en el folleto que acompaña al equipo.

ADVERTENCIA/PRECAUCIÓN

- PARA REDUCIR EL RIESGO DE INCENDIOS O DESCARGAS ELÉCTRICAS, NO EXPONGA EL PRODUCTO A LA LLUVIA O LA HUMEDAD.

Lea estas instrucciones.

Conserve estas instrucciones.

Preste atención a las advertencias.

Siga todas las instrucciones.



- No use el aparato cerca del agua.



- Limpie solo con un trapo seco.



- No tape ni bloquee las aberturas de ventilación. Realice la instalación siguiendo las instrucciones del fabricante.



- No instale el producto cerca de fuentes de calor como radiadores, rejillas de calefacción central, estufas u otro tipo de aparatos que emitan calor (incluidos los amplificadores).



- No anule el propósito de seguridad del enchufe polarizado o conexión de tierra. Un enchufe polarizado tiene dos clavijas, una más ancha que la otra. Un enchufe a tierra tiene dos clavijas y un tercer terminal de puesta a tierra. La clavija ancha o el terminal de puesta a tierra se proveen para proteger al usuario. Si el enchufe del equipo no entra en la toma, consulte a un electricista para cambiar el tomacorriente. (puede variar según el país)



- Asegúrese de que el cable principal esté protegido para evitar que lo pisen o aplasten, en especial los enchufes, los tomacorrientes o el punto de salida desde el aparato.



- Use solo los dispositivos / accesorios especificados por el fabricante.



- Use el producto únicamente en mesas portátiles, pies, trípodes, soportes o mesas indicados por el fabricante o provistos con el aparato. Al emplear una mesa portátil, tenga cuidado al moverla con el aparato encima, para evitar daños por caídas.



- Desenchufe el aparato durante tormentas eléctricas o si no planea usarlo durante un periodo prolongado.

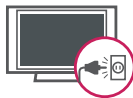

- Consulte todas las cuestiones de servicio de mantenimiento al personal de servicio calificado. El servicio es requerido cuando el aparato se a dañado de cualquier forma, por ejemplo el cable de alimentación o el enchufe están dañados, si se derrama un líquido o se a caído algún objeto dentro del aparato, el aparato se a expuesto a la lluvia a demasiada humedad, no opera normalmente, o se a caído.

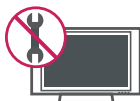

- Nunca toque el aparato o la antena cuando hayan truenos o durante una tormenta eléctrica.

- Al montar el televisor en la pared, asegúrese de que los cables de alimentación y de señal no queden colgando en la parte posterior.

- No permita que se golpee el producto o que algún objeto se caiga dentro de él, ni que se golpee la pantalla.

- PRECAUCIÓN con respecto al cable de alimentación:

Se recomienda colocar los aparatos en un circuito específico, es decir, un tomacorriente único que alimente solamente al aparato, y que no tenga otros tomacorrientes ni circuitos derivados. Consulte la página de especificaciones en el manual del usuario. No conecte demasiados aparatos a la misma toma de corriente de CA, dado que podría provocar incendios o descargas eléctricas. No sobrecargue los tomacorrientes de la pared. Asegúrese de que los tomacorrientes de la pared no estén sobrecargados, sueltos ni dañados, y que los alargues, los cables de alimentación y el aislamiento de los cables no estén desgastados, ya que estas condiciones son peligrosas. Cualquiera de estos casos podría provocar incendios o descargas eléctricas. Examine regularmente el cable del aparato; si le parece que está dañado o deteriorado, desenchúfelo y no use más ese cable. Llame al personal de servicio técnico autorizado para que lo reemplace por uno exactamente igual. Proteja el cable de alimentación de daños físicos o mecánicos, es decir, que no se tuerza, doble, deforme, que no quede atrapado al cerrar una puerta y que no lo pisen. Preste especial atención a los enchufes, tomacorrientes de la pared y al punto de salida del cable en el aparato. No mueva el televisor con el cable de alimentación enchufado. No use un cable de alimentación que esté suelto o dañado. Al desenchufar el cable, asegúrese de hacerlo desde el enchufe. No tire del cable para desenchufar el televisor.



- **Advertencia:** para disminuir los riesgos de incendio o descargas eléctricas, no exponga el producto a la lluvia, la humedad u otro tipo de líquidos. No toque el televisor con las manos mojadas. No instale el producto cerca de objetos inflamables como combustible o velas, ni lo exponga al aire acondicionado directo.



- No exponga el producto a ningún tipo de goteo ni salpicaduras, y no coloque sobre o por encima del televisor (por ejemplo, en estantes que pudieran encontrarse arriba de la unidad) ningún tipo de objeto que contenga líquido, como floreros, tazas, etc.



• Puesta a tierra

Asegúrese de que el cable de puesta a tierra esté conectado para evitar descargas eléctricas (es decir, un televisor con un enchufe de CA de tres clavijas debe conectarse a un tomacorriente de CA con puesta a tierra de tres clavijas). Si no puede colocarse ninguna puesta a tierra, solicite a un electricista calificado que instale un disyuntor. No intente improvisar una puesta a tierra con conexiones a cables de teléfono, pararrayos o caños de gas.

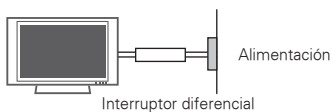

• DESCONECTE EL DISPOSITIVO DE LA FUENTE DE ALIMENTACION PRINCIPAL

La toma de corriente debe permanecer fácilmente accesible en caso que el dispositivo requiera ser desconectado.

- Mientras la unidad esté conectada al tomacorriente de CA de la pared, no se desconectará de la fuente de alimentación de CA, aún cuando el aparato esté apagado.

- No intente modificar este producto de ninguna manera sin autorización previa por escrito de LG Electronics. Cualquier tipo de modificación sin autorización previa podría anular la autoridad del usuario para usar el producto.

• ANTENAS - Puesta a tierra con una antena exterior (puede variar según el país):

Si instala una antena exterior, tome las siguientes precauciones. No se debe instalar el sistema de antena exterior cerca de las líneas aéreas de transmisión de energía, de ningún circuito o luz eléctrica, ni en ningún lugar donde pudiera entrar en contacto con este tipo de cables eléctricos o circuitos, dado que podría provocar daños graves o incluso la muerte. Asegúrese de que el sistema de antena tenga una puesta a tierra para proteger contra sobretensiones y acumulaciones de cargas estáticas.

La Sección 810 del Código nacional de electricidad (NEC) de los Estados Unidos establece la forma de realizar una puesta a tierra correcta del mástil, de la estructura de soporte, del cable de bajada a una unidad de descarga de la antena, el tamaño de los conductores de puesta a tierra, la ubicación de la unidad de descarga de la antena, y la conexión y los requisitos de los electrodos de puesta a tierra.

Puesta a tierra de la antena según el Código nacional de electricidad, ANSI/NFPA 70

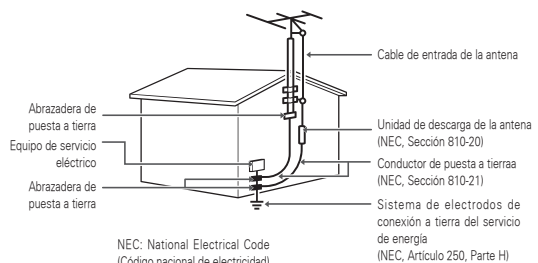

• Limpieza

Al efectuar la limpieza, desenchufe el cable de alimentación y limpie suavemente con un paño suave para no rayar la superficie. No rocíe con agua ni otros líquidos directamente sobre el televisor, dado que podría provocar una descarga eléctrica. No limpie con productos químicos como alcohol, diluyentes o bencina.

- **Traslados**

Asegúrese de que el aparato esté apagado, desenchufado y que no quede ningún cable conectado. Es posible que se necesiten dos personas para trasladar los televisores de gran tamaño. No ejerza presión ni empuje el panel frontal del televisor.

- **Ventilación**

Instale el televisor en un lugar bien ventilado. No lo coloque en un lugar cerrado como, por ejemplo, un estante para libros. No cubra el producto con telas ni ningún otro material mientras esté enchufado. No lo instale en lugares con demasiado polvo.

- Si percibe olor a humo u otro tipo de olores provenientes del televisor, desconecte el cable de alimentación y comuníquese con un centro de servicio técnico autorizado.

- No ejerza demasiada presión sobre el panel con la mano ni con objetos punzantes, como un clavo, una lapicera o un lápiz, ni raye la superficie.

- Mantenga el aparato alejado de la luz solar directa.



- **Aparición de puntos**

El panel de plasma o LCD es un producto de alta tecnología con una resolución de entre dos y seis millones de píxeles. En raras ocasiones, es posible que note la presencia de pequeños puntos en la pantalla mientras mira televisión. Estos puntos son píxeles desactivados y no afectan el rendimiento ni la fiabilidad del televisor.

- **Reproducción de ruidos**

“Crujidos”: es posible que se produzcan crujidos cuando esté mirando televisión o al apagar el televisor; se trata de un ruido generado por la contracción térmica del plástico debido a la temperatura y la humedad. Este ruido es común en productos donde se requiere la deformación térmica. Zumbidos en el circuito eléctrico o el panel: se trata de un ruido de bajo nivel, generado por un circuito de conmutación de alta velocidad, que suministra una gran cantidad de corriente para que un producto pueda funcionar. Varía según cada producto. Este ruido no afecta el rendimiento ni la fiabilidad del producto.

- Tenga cuidado de no tocar las aberturas de ventilación. Al mirar televisión durante largos periodos, las aberturas de ventilación pueden calentarse. Esto no afecta el rendimiento ni causa defectos en el producto.

- **Ver imágenes en 3D (en televisores 3D)**

- Si mira imágenes en 3D a una distancia demasiado corta durante un período prolongado, es posible que dañe su vista.

- Mirar TV o jugar videojuegos que incluyen imágenes en 3D con los anteojos 3D durante un período prolongado puede causar somnolencia, dolores de cabeza o fatiga corporal y/o visual. Si sufre de dolor de cabeza o se siente fatigado o somnoliento en alguna forma, deje de mirar TV y descanse.

- Las mujeres embarazadas, las personas de edad avanzada, las personas con problemas cardíacos o con somnolencia frecuente no deben mirar TV en 3D.

- Algunas imágenes en 3D del video pueden confundirse con la realidad y generar reacciones en los espectadores. Por lo tanto, se recomienda no mirar TV en 3D cerca de objetos frágiles o de cualquier objeto que pueda volcarse con facilidad.

- Evite que los niños menores de 5 años miren TV en 3D. Puede afectar el desarrollo de la visión.

- Advertencia de convulsiones por fotosensibilidad: Algunos espectadores pueden experimentar convulsiones o epilepsia cuando están expuestos a determinados factores, entre los que se incluyen luces intermitentes, imágenes de TV o videojuegos. Si usted o algún miembro de su familia tiene antecedentes de epilepsia o convulsiones, consulte con su médico antes de ver TV en 3D.

También es posible que se produzcan determinados síntomas en situaciones no especificadas sin antecedentes previos. Si experimenta alguno de los síntomas que se mencionan a continuación, deje de mirar imágenes en 3D de inmediato y consulte a un médico: mareos, aturdimiento, transición visual o visión alterada, inestabilidad visual o facial, como espasmos musculares u oculares, acciones inconscientes, convulsiones, pérdida de conocimiento, confusión o desorientación, pérdida del

sentido de la dirección, calambres o náuseas. Los padres deben controlar estos síntomas en sus hijos, incluidos los adolescentes, ya que pueden ser más sensibles a los efectos de mirar TV en 3D.

Los riesgos de las convulsiones por fotosensibilidad pueden reducirse con las siguientes medidas.

- Tome descansos frecuentes mientras ve la TV en 3D.
- Las personas que padezcan una diferencia visual en los ojos deben mirar la TV después de implementar las medidas de corrección visual necesarias.
- Mire la TV en una posición en la que los ojos queden al mismo nivel que la pantalla 3D y evite sentarse demasiado cerca de la TV.
- No mire imágenes en 3D si está cansado o enfermo, y evite mirar imágenes en 3D durante períodos prolongados.
- Solo use anteojos 3D para ver imágenes 3D en una TV en 3D.
- Algunos espectadores pueden sentirse desorientados luego de ver la TV en 3D. Por lo tanto, después de ver TV en 3D, tómese un momento para recobrar el conocimiento de la situación antes de moverse.



Si siente que el televisor está frío al tocarlo, es posible que ocurra un pequeño "parpadeo" cuando lo prenda. Se trata de algo normal y no significa que el televisor esté dañado. También es posible que aparezcan pequeños puntos en la pantalla, de color rojo, verde o azul. Sin embargo, no afectan el rendimiento del televisor. No toque la pantalla LCD ni coloque los dedos sobre ella durante mucho tiempo. Esto podría producir algunos efectos de distorsión temporales en la pantalla.

DESECHO (la lámpara de mercurio solo se utiliza en televisores LCD)

Este producto tiene una lámpara fluorescente que contiene una pequeña cantidad de mercurio. No tire este producto junto con los desechos domésticos comunes. Debe desecharse conforme las disposiciones de la autoridad local.

Para Estados Unidos y Canadá

AVISO DE LA FCC

Este equipo ha sido evaluado y cumple con los límites para dispositivos digitales clase B, conforme el artículo 15 de las reglas de la FCC. Estos límites han sido diseñados para brindar una protección razonable contra la interferencia dañina en una instalación residencial. Este equipo genera, utiliza y puede irradiar energía de radiofrecuencia y, si no se instala y no se utiliza de acuerdo con las instrucciones, podría causar interferencia dañina a las comunicaciones radiales. Sin embargo, no existe garantía de que la interferencia no se produzca en una instalación en particular. Si este equipo ocasiona interferencia dañina en la recepción de radio o televisión (lo cual puede determinarse encendiendo y apagando el equipo), se recomienda al usuario que intente corregir la interferencia tomando una o más de las siguientes medidas:

- Reoriente o reubique la antena receptora.
- Aumente la distancia entre el equipo y el receptor.
- Conecte el equipo en un tomacorriente de un circuito diferente de aquél al que esté conectado el receptor.
- Consulte al distribuidor o a un técnico de radio/TV experimentado para obtener ayuda.

Este dispositivo cumple con el artículo 15 de las reglas de la FCC. El funcionamiento está sujeto a las dos condiciones siguientes: (1) este dispositivo no puede causar interferencia dañina y (2) este dispositivo debe aceptar cualquier interferencia que reciba, incluida la interferencia que pueda causar un funcionamiento no deseado.

Cualquier tipo de modificación o cambio en la construcción del dispositivo sin autorización expresa del supervisor responsable podría anular la autoridad del usuario para utilizar el producto.

NOTA PARA EL INSTALADOR DE CATV

Se recomienda al instalador de televisión por cable (CATV) que consulte el Artículo 820-40 del Código nacional de electricidad de los Estados Unidos. El código establece las disposiciones para efectuar una puesta a tierra correcta, y en especial, indica que el cable de puesta a tierra debe conectarse al sistema de puesta a tierra del edificio lo más cerca posible del punto de entrada del cable.

CONTENIDO

2 LICENCIAS

3 INSTRUCCIONES DE SEGURIDAD IMPORTANTES

8 CONTENIDO

10 MONTAJE Y PREPARACIÓN

- 10 Desempacar
- 14 Complementos opcionales
- 15 Componentes y botones
- 28 Levantar y trasladar el televisor
- 28 Configurar el televisor
 - 28 - Colocar el pie
 - 33 - Montar sobre una mesa
 - 35 - Montar en la pared
 - 36 - Sujetar los cables

37 CONTROL REMOTO

41 MIRAR TV

- 41 - Conectar una antena o un cable básico
- 41 - conexión de una caja de cable
- 42 Conectar al adaptador de CA/CC
- 42 Encender el televisor por primera vez
- 43 Mirar TV
- 43 Administrar canales
- 43 Configurar canales
 - 44 - Usar los canales favoritos
 - 45 - Comprobar la información del programa actual
- 47 Usar opciones adicionales
 - 47 - Ajustar la relación de aspecto
 - 48 - Cambiar los modos AV
 - 48 - Usar la lista de entradas
 - 49 - Bloquear los botones del televisor (bloqueo infantil)

- 49 Usar el menú rápido
- 50 Usar la asistencia al cliente
- 50 - Probar la imagen y el audio
- 50 - Usar la información del producto o del servicio

51 IMÁGENES EN 3D (PARA TV DE 3D)

- 51 Tecnología 3D
 - 51 - Al ver imágenes en 3D
 - 52 - Al usar anteojos 3D
 - 52 - Rango de visión de las imágenes en 3D
- 53 Ver imágenes en 3D

55 ENTRETENIMIENTO

- 55 - Conectar dispositivos de almacenamiento USB
- 56 - Buscar archivos
- 57 - TV EzSign
- 58 - Ver videos
- 61 - Guía de pedido de video de DivX®
- 62 - Ver fotos
- 64 - Escuchar música

66 PERSONALIZAR CONFIGURACIÓN DE TV

- 66 Los menús principales
- 67 Personalizar la Configuración
 - 67 - Configuración de CANAL
 - 68 - Configuración de IMAGEN
 - 73 - Configuración de AUDIO
 - 74 - Configuración de HORA
 - 75 - Configuración de BLOQUEO
 - 77 - Configuración de OPCIÓN

79 ESTABLECER CONEXIONES

- 80 Descripción general de la conexión
- 81 Conectarse a un receptor de HD, reproductor de DVD o VCR
 - 81 - Conexión HDMI
 - 81 - Conexión DVI a HDMI
 - 82 - Conexión por componente
 - 82 - Conexión compuesta
- 83 Conectarse a un PC
 - 83 - Conexión HDMI
 - 83 - Conexión DVI a HDMI
 - 84 - Conexión RGB
- 85 Conexión a un sistema de audio
 - 85 - Conexión de audio óptica digital
- 85 Conectarse a un USB
- 85 Conectar a un auricular 
- 86 Conexión SIMPLINK
 - 86 - Activar y usar los menús de SIMPLINK

87 MANTENIMIENTO

- 87 Limpiar el televisor
 - 87 - Pantalla y marco
 - 87 - Gabinete y pie
 - 87 - Cable de alimentación
- 87 Cómo evitar el efecto de “degradación de la imagen por sobreexposición” o “quemadura de pantalla” del televisor.

88 RESOLUCIÓN DE PROBLEMAS

90 ESPECIFICACIONES

98 CÓDIGOS IR

100 CONFIGURACIÓN DE DISPOSITIVOS DE CONTROL EXTERNOS

MONTAJE Y PREPARACIÓN

Desempacar

Verifique que la caja del producto contenga los siguientes elementos. Si falta algún accesorio, comuníquese con el distribuidor local mediante el cual adquirió el producto. Las ilustraciones de este manual pueden diferir del producto que usted adquirió.

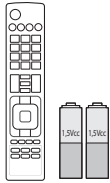

Control remoto y baterías (AAA)



Manual del usuario



Manual en CD



Paño de limpieza¹
(Según los modelos)



Manual y el software del
Editor de TV EzSign

1 Limpie suavemente las manchas del gabinete con el paño de limpieza.

Series PW340, PW350, PW350U, PW350R y PZ200

(Otros Modelos)



M4 x 26 M5 x 14,5

Tornillo de montaje

(Para 60PZ200)



M4 x 28 M5 x 24

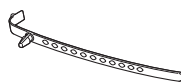

Sujetacables



Sujetador del Cable de Alimentación

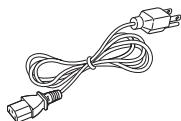

Cable de alimentación

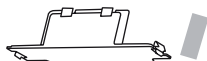

Cubierta de protección,
Cinta



Núcleo de Ferrita
(Según los modelos)



Anteojos FPR 3D¹
(Según el modelo)

1 La cantidad de anteojos 3D puede variar según el modelo o el país.

Series 32LV2500, 32LV2520, 32LV255C, LV3400, LV3500, LV3520, LV355B, LV355C, LV5300, LW5000, LW5300, LW505C

(32LV2500,
32LV2520,
32LV255C) (Otros Modelos)



M4 x 14 M4 x 12

Tornillo de montaje

(Series LV5300)



M4 x 26 M4 x 16

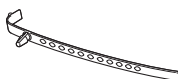

Sujetacables
(Según los modelos)



Tornillo de fijación

(Para serie LW5000,
LW5300, LW505C)



Anteojos FPR 3D¹

(Para serie LW5300)



Reproductor de Blu-ray
(BD645)

(Excepto Serie LV3400)

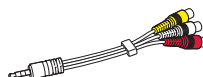

Cable de Video Compuesto

(Para 32LV2500, 32LV2520,
32LV255C, 32LV3400,
32/37LV3500, 32LV3520)

1 La cantidad de anteojos 3D puede variar según el modelo o el país.

Series 19/22/26LV2500, 26LV2520, 22/26LV255C



M4 x 16 M4 x 6

Tornillo de montaje

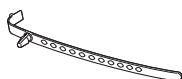

Sujetacables
(Según los modelos)



Cable de alimentación



Adaptador AC/DC

Series LK330, LK430, LK450, LK451C, LK453C, LK520



x 8

M4 x 20

Tornillo de montaje

(Excepto 47LK450,
47LK451C, 47/55LK520)



Tornillo de fijación

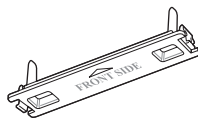

Cubierta de protección

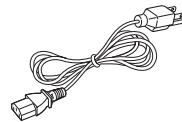

Cable de alimentación



PRECAUCIÓN

- No use ningún producto no autorizado para garantizar la seguridad y la vida útil del producto.
- Ningun daño o lesiones por el uso de elementos no autorizados no están cubiertos por la garantía.
- En algunos modelos, la película delgada sobre la pantalla forma parte del televisor. Por ese motivo, no debe quitarla.

! NOTA

- Los artículos suministrados con el producto adquirido pueden variar según el modelo.
- Es posible que cambien las especificaciones del producto o el contenido del manual sin previo aviso debido a las actualizaciones de las funciones del producto.
- () Como usar el núcleo de ferrita

1 Usar el núcleo de ferrita para reducir la interferencia electromagnética en el cable de audio de la PC.

Enrolle el cable de Audio de la PC tres veces en la ferrita. Coloque el núcleo de ferrita cerca del televisor.

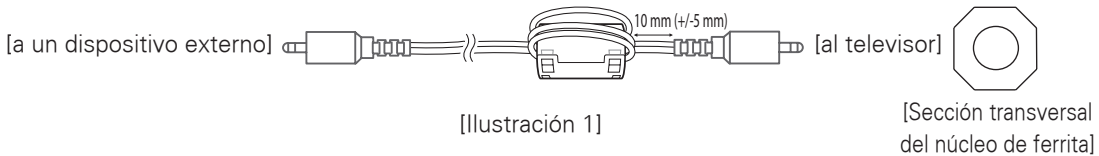

2 Usar el núcleo de ferrita para reducir la interferencia electromagnética en el cable de alimentación. Enrolle el cable de alimentación una vez en la ferrita. Coloque el núcleo de ferrita cerca del televisor.



3 Usar el núcleo de ferrita para reducir la interferencia electromagnética en el cable de alimentación. Enrolle el cable de alimentación una vez en la ferrita. Coloque el núcleo de ferrita cerca del televisor y conector de la pared.



4 Usar el núcleo de ferrita para reducir la interferencia electromagnética en el cable de alimentación. Enrolle el cable de alimentación una vez en la ferrita. Coloque el núcleo de ferrita cerca del conector de la pared.

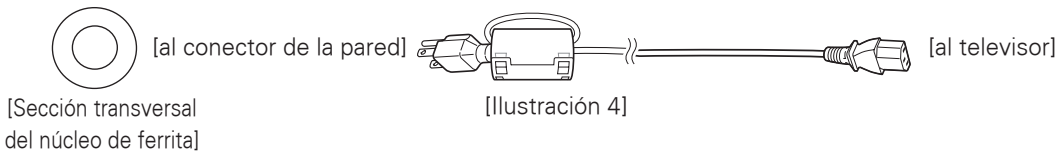

- Si cuenta con un núcleo de ferrita, siga las indicaciones de la Ilustración 4.
- Si cuenta con dos núcleos de ferrita, siga las indicaciones de las Ilustraciones 1 y 2.
- Si cuenta con tres núcleos de ferrita, siga las indicaciones de las Ilustraciones 1 y 3.

- () Para que la conexión sea óptima, los cables HDMI y los dispositivos USB tienen que tener bisel que no superen los 10 mm (0,39 pulgada) de espesor y 18 mm (0,7 pulgada) de ancho.

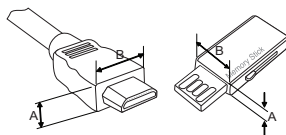

*A ≤ 10 mm (0,39 pulgada)

*B ≤ 18 mm (0,7 pulgada)

Complementos opcionales

Los complementos opcionales se pueden cambiar o modificar para mejorar la calidad, sin necesidad de aviso previo.

Comuníquese con su distribuidor para adquirir estos artículos.

Este dispositivo solo es compatible con televisores LCD con LED, televisores LCD y televisores Plasma de LG.



Anteojos 3D¹
(AG-S230, AG-S250, AG-S270)



Anteojos FPR 3D²
(AG-F2**)

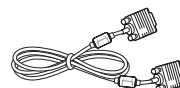

Cable de señal D-sub de 15 clavijas³

1 Compatible con las series PW340, PW350, PW350R, PW350U, PZ200

2 Compatible con las serie LW5000, LW5300, LW505C

El nombre del modelo o diseño podrá cambiar de acuerdo a las actualizaciones o funciones del producto, circunstancias de manufactura o políticas.

3 Al usar la conexión de PC VGA (cable de señal D-sub de 15 clavijas), emplee el cable apantallado de interfaz de la señal con núcleo de ferrita para garantizar que el producto cumpla con las normas.

Componentes y botones

Series PW340, PW350, PW350U, PW350R y PZ200

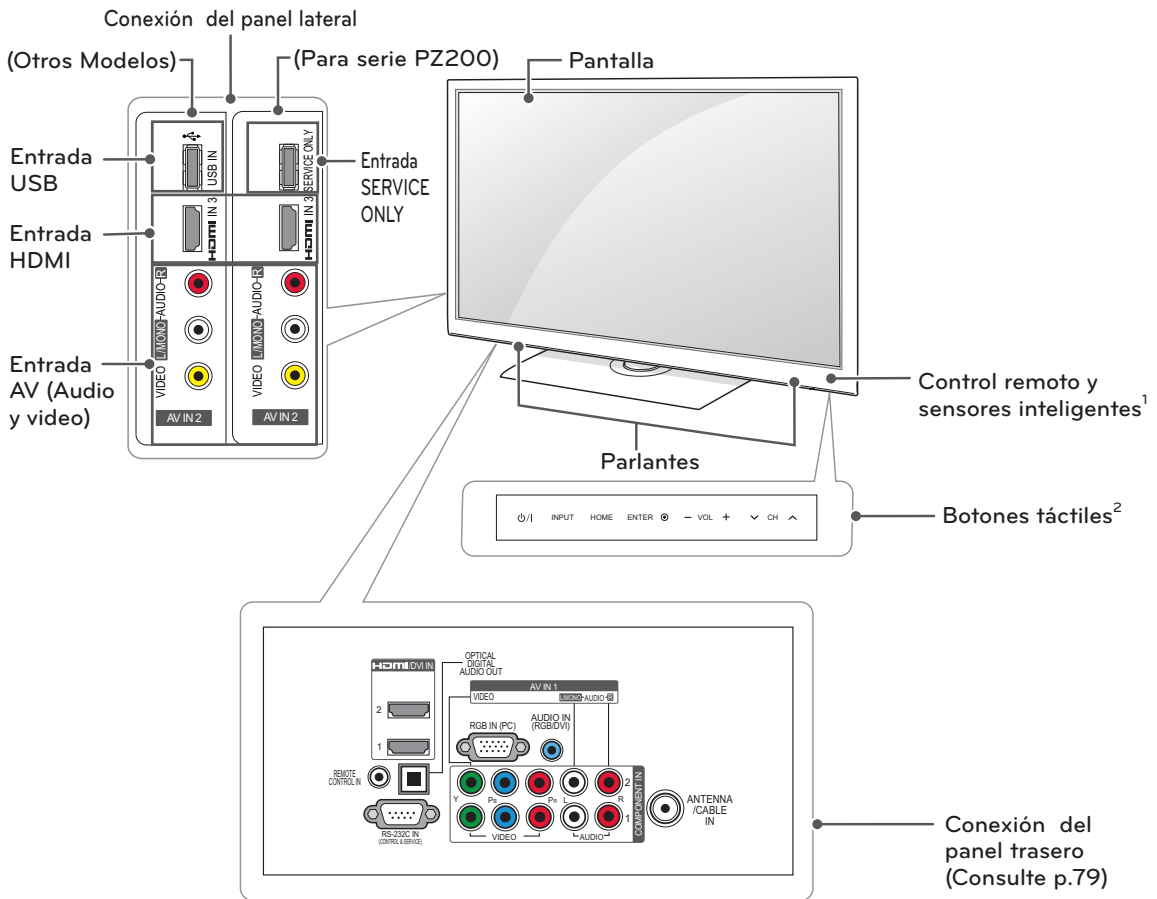

Botón táctil ²	Descripción
⏻/⏻	Enciende o apaga el aparato.
INPUT	Cambia la fuente de entrada.
HOME	Permite acceder a los menús principales o guardar las entradas y salir de los menús.
ENTER ◉	Selecciona la opción de menú resaltada o confirma una entrada.
- VOL +	Ajusta el nivel del volumen.
∇ CH ▲	Permite desplazarse por los canales guardados.

- 1 Sensor inteligente - Ajusta la calidad y brillo de la imagen basada en ambiente a su alrededor.
- 2 Todos los botones son sensibles al tacto y para operarlos solo hace falta tocarlos con el dedo.

Series 32LV2500, 32LV2520, LV3500, LV3520, LV5300, LV5000, LW5300

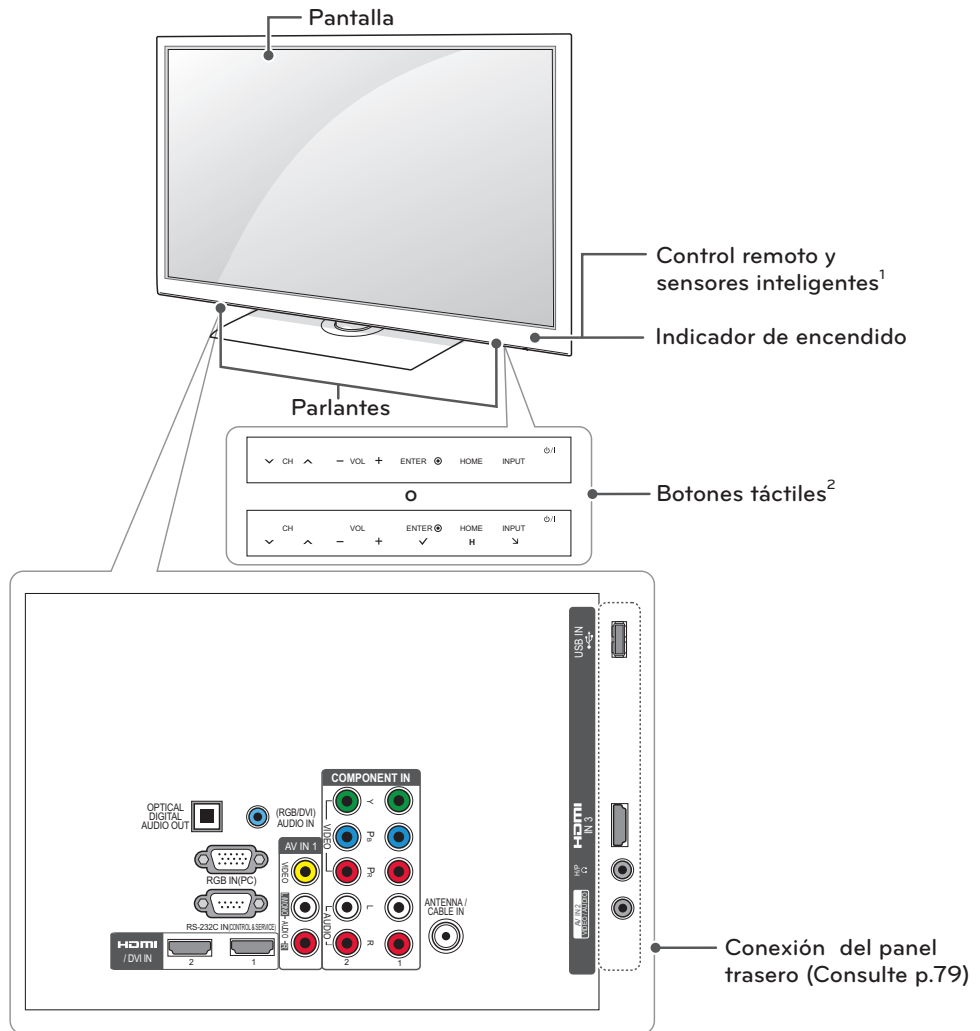

ESPAÑOL

Botón táctil ²	Descripción
⏻ / I	Enciende o apaga el aparato.
INPUT	Cambia la fuente de entrada.
HOME	Permite acceder a los menús principales o guardar las entradas y salir de los menús.
ENTER Ⓞ	Selecciona la opción de menú resaltada o confirma una entrada.
- VOL +	Ajusta el nivel del volumen.
∨ CH ∧	Permite desplazarse por los canales guardados.

- 1 Sensor inteligente - Ajusta la calidad y brillo de la imagen basada en ambiente a su alrededor.
- 2 Todos los botones son sensibles al tacto y para operarlos solo hace falta tocarlos con el dedo.

NOTA

- Se puede activar o desactivar la luz del indicador de encendido al seleccionar **OPCIÓN** en los menús principales.

Series LW505C

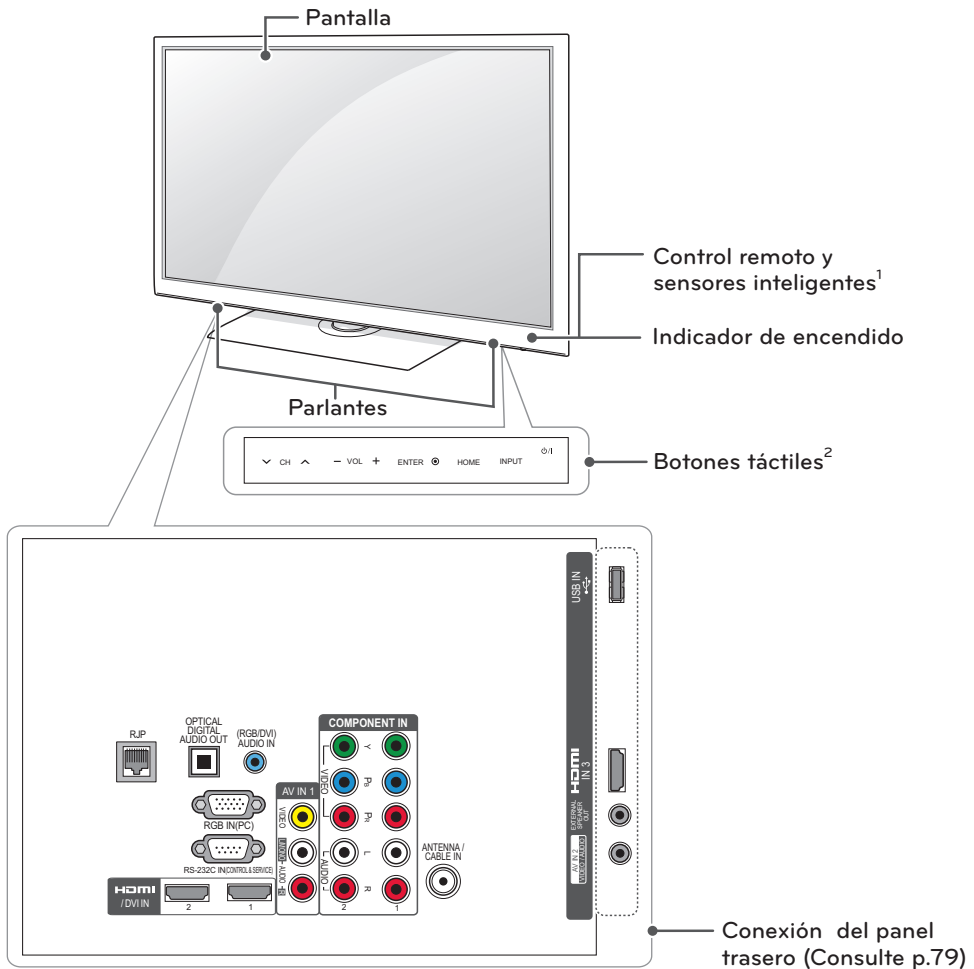

Botón táctil ²	Descripción
⏻ / I	Enciende o apaga el aparato.
INPUT	Cambia la fuente de entrada.
HOME	Permite acceder a los menús principales o guardar las entradas y salir de los menús.
ENTER ◉	Selecciona la opción de menú resaltada o confirma una entrada.
- VOL +	Ajusta el nivel del volumen.
∨ CH ∧	Permite desplazarse por los canales guardados.

1 Sensor inteligente - Ajusta la calidad y brillo de la imagen basada en ambiente a su alrededor.

2 Todos los botones son sensibles al tacto y para operarlos solo hace falta tocarlos con el dedo.

! **NOTA**

- Se puede activar o desactivar la luz del indicador de encendido al seleccionar **OPCIÓN** en los menús principales.

Serie LV3400

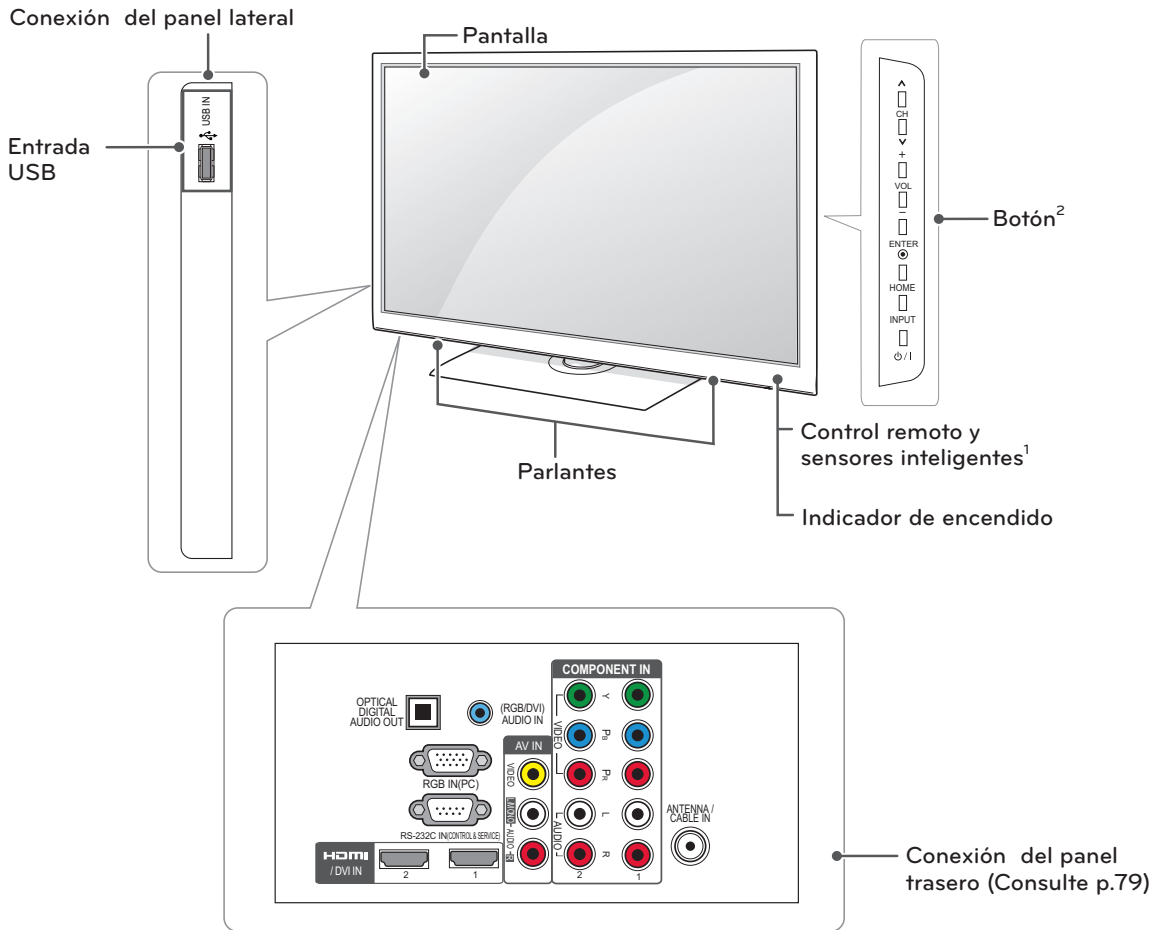

ESPAÑOL

Botón ²	Descripción
⏻ / I	Enciende o apaga el aparato.
INPUT	Cambia la fuente de entrada.
HOME	Permite acceder a los menús principales o guardar las entradas y salir de los menús.
ENTER ◉	Selecciona la opción de menú resaltada o confirma una entrada.
- VOL +	Ajusta el nivel del volumen.
√ CH ^	Permite desplazarse por los canales guardados.

1 Sensor inteligente - Ajusta la calidad y brillo de la imagen basada en ambiente a su alrededor.

NOTA

- Se puede activar o desactivar la luz del indicador de encendido al seleccionar **OPCIÓN** en los menús principales.

Series 19/22/26LV2500 y 26LV2520

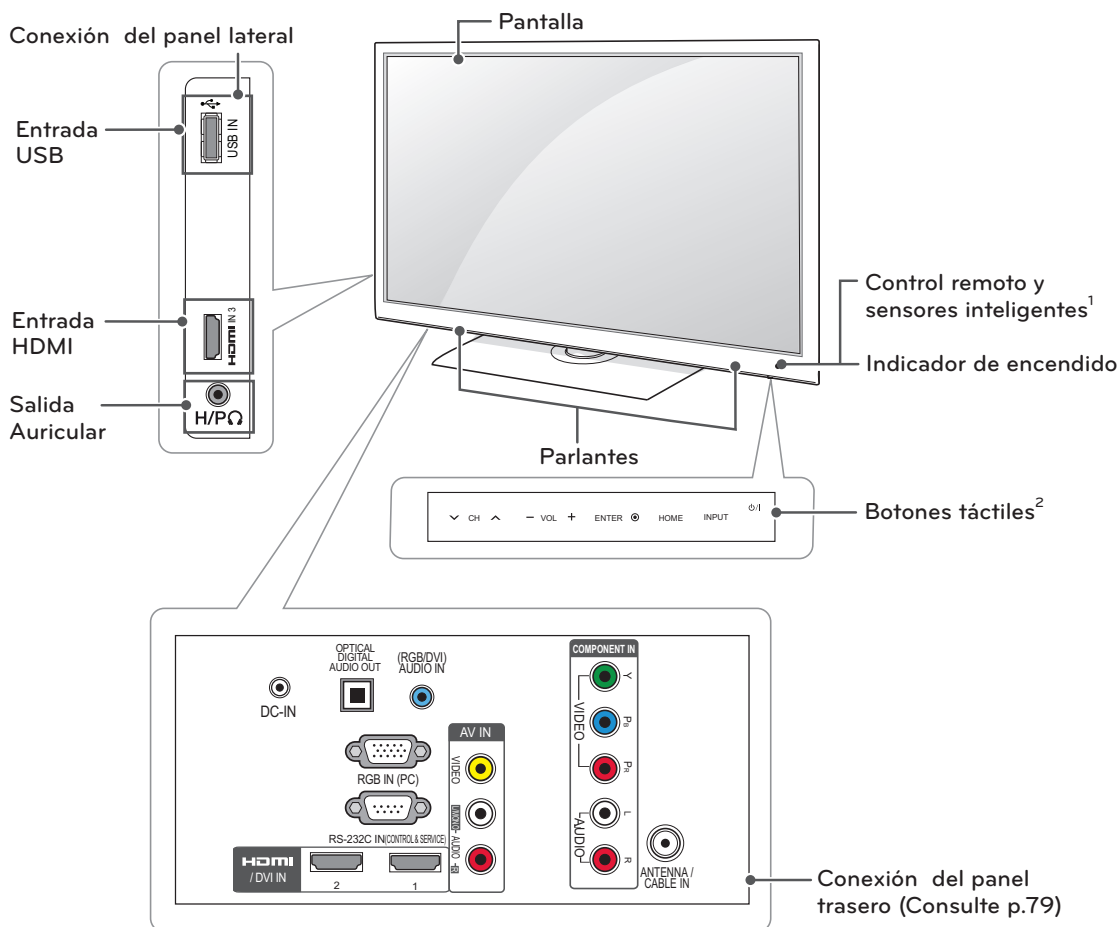

Botón táctil ²	Descripción
⏻ / I	Enciende o apaga el aparato.
INPUT	Cambia la fuente de entrada.
HOME	Permite acceder a los menús principales o guardar las entradas y salir de los menús.
ENTER ◉	Selecciona la opción de menú resaltada o confirma una entrada.
- VOL +	Ajusta el nivel del volumen.
√ CH ^	Permite desplazarse por los canales guardados.

- 1 Sensor inteligente - Ajusta la calidad y brillo de la imagen basada en ambiente a su alrededor.
- 2 Todos los botones son sensibles al tacto y para operarlos solo hace falta tocarlos con el dedo.

! **NOTA**

- Se puede activar o desactivar la luz del indicador de encendido al seleccionar **OPCIÓN** en los menús principales.

Series 22/26LV255C

Conexión del panel lateral

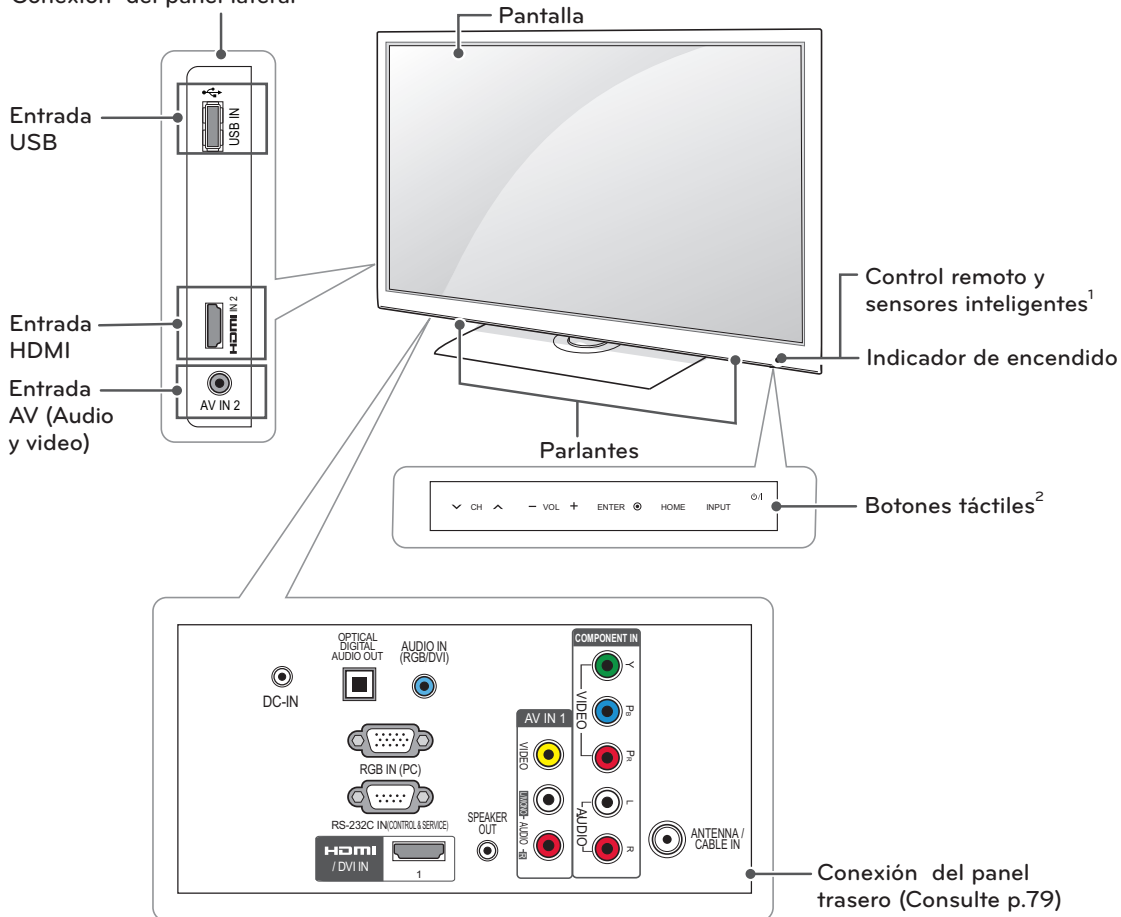

ESPAÑOL

Botón táctil ²	Descripción
⏻ / ⏻	Enciende o apaga el aparato.
INPUT	Cambia la fuente de entrada.
HOME	Permite acceder a los menús principales o guardar las entradas y salir de los menús.
ENTER Ⓞ	Selecciona la opción de menú resaltada o confirma una entrada.
- VOL +	Ajusta el nivel del volumen.
∨ CH ∧	Permite desplazarse por los canales guardados.

1 Sensor inteligente - Ajusta la calidad y brillo de la imagen basada en ambiente a su alrededor.

2 Todos los botones son sensibles al tacto y para operarlos solo hace falta tocarlos con el dedo.



NOTA

- Se puede activar o desactivar la luz del indicador de encendido al seleccionar **OPCIÓN** en los menús principales.

Serie 32LV255C, LV355B, LV355C

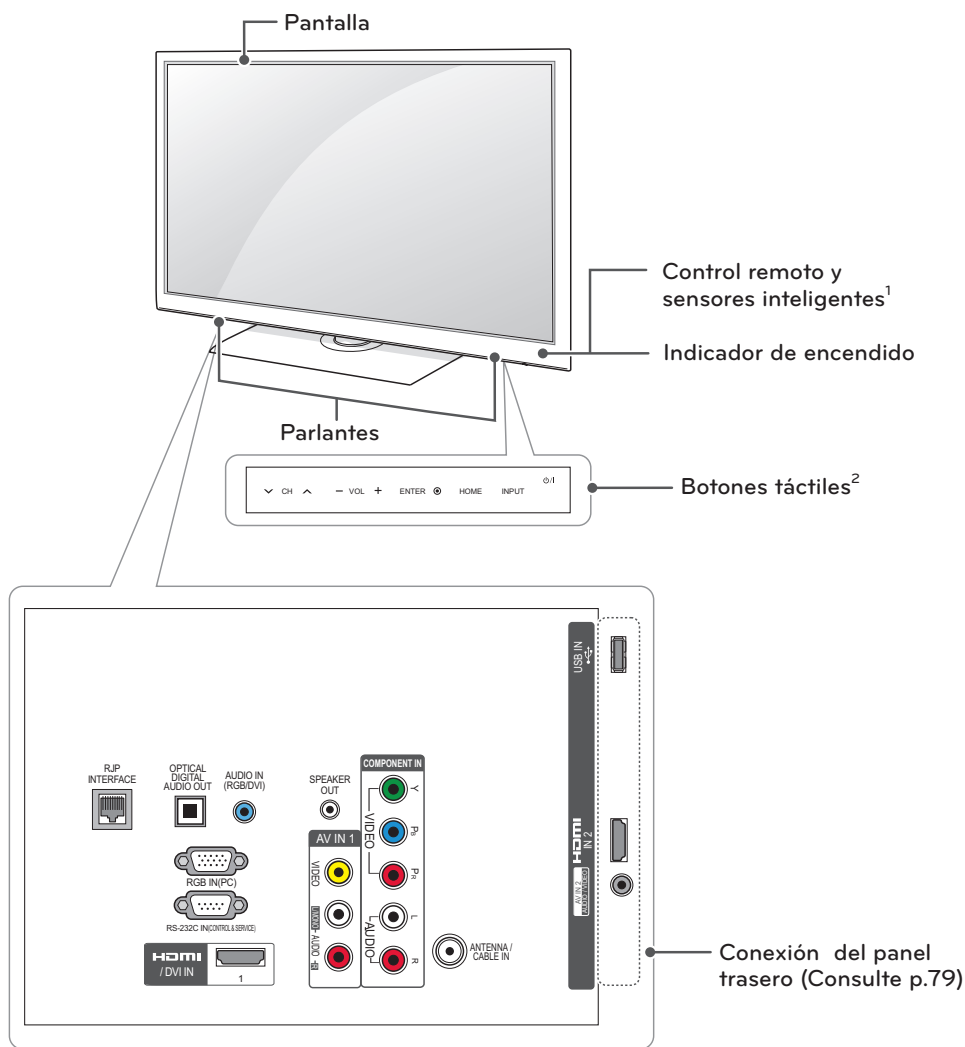

ESPAÑOL

Botón táctil ²	Descripción
⏻ / I	Enciende o apaga el aparato.
INPUT	Cambia la fuente de entrada.
HOME	Permite acceder a los menús principales o guardar las entradas y salir de los menús.
ENTER ◉	Selecciona la opción de menú resaltada o confirma una entrada.
- VOL +	Ajusta el nivel del volumen.
∨ CH ∧	Permite desplazarse por los canales guardados.

- 1 Sensor inteligente - Ajusta la calidad y brillo de la imagen basada en ambiente a su alrededor.
- 2 Todos los botones son sensibles al tacto y para operarlos solo hace falta tocarlos con el dedo.

NOTA

- Se puede activar o desactivar la luz del indicador de encendido al seleccionar **OPCIÓN** en los menús principales.

Serie LK450, LK451C

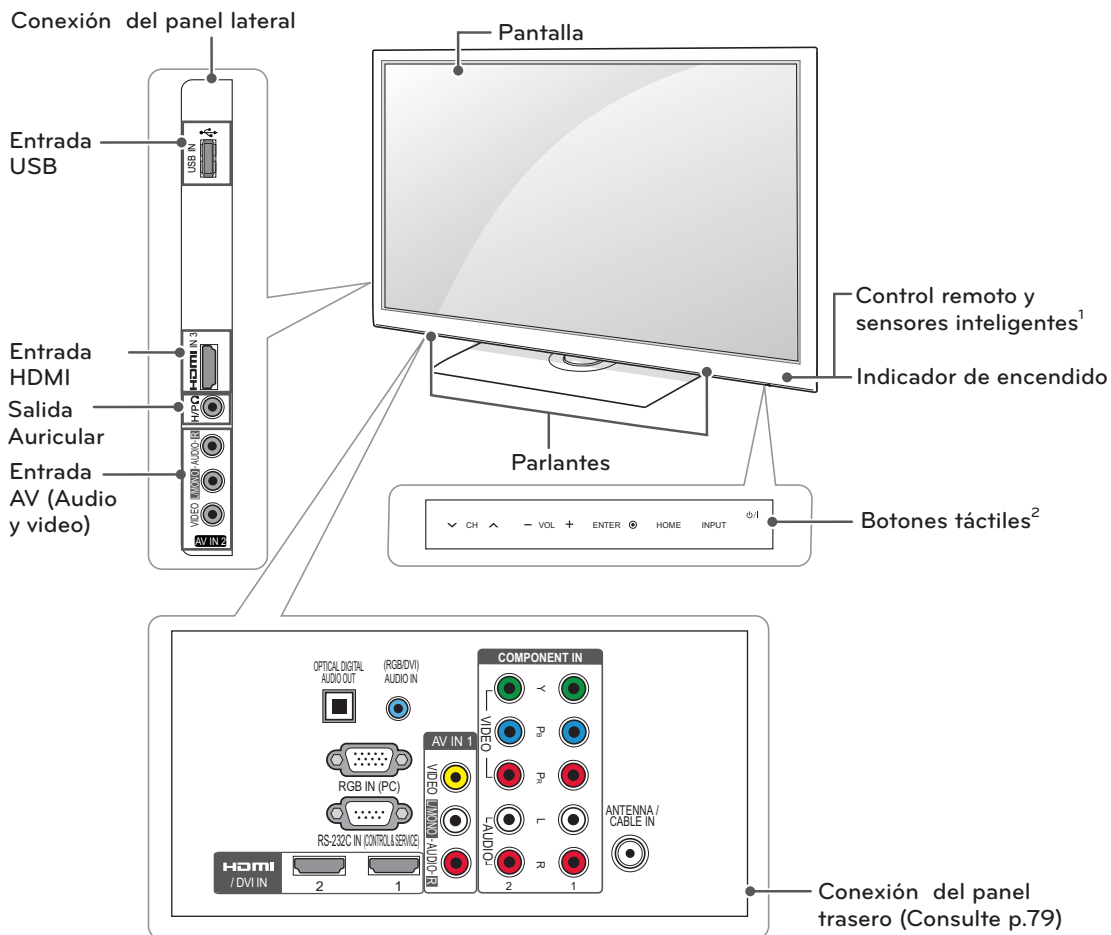

ESPAÑOL

Botón táctil ²	Descripción
⏻/I	Enciende o apaga el aparato.
INPUT	Cambia la fuente de entrada.
HOME	Permite acceder a los menús principales o guardar las entradas y salir de los menús.
ENTER ◉	Selecciona la opción de menú resaltada o confirma una entrada.
- VOL +	Ajusta el nivel del volumen.
√ CH ^	Permite desplazarse por los canales guardados.

1 Sensor inteligente - Ajusta la calidad y brillo de la imagen basada en ambiente a su alrededor.

2 Todos los botones son sensibles al tacto y para operarlos solo hace falta tocarlos con el dedo.



NOTA

- Se puede activar o desactivar la luz del indicador de encendido al seleccionar **OPCIÓN** en los menús principales.

Serie LK453C

Conexión del panel lateral

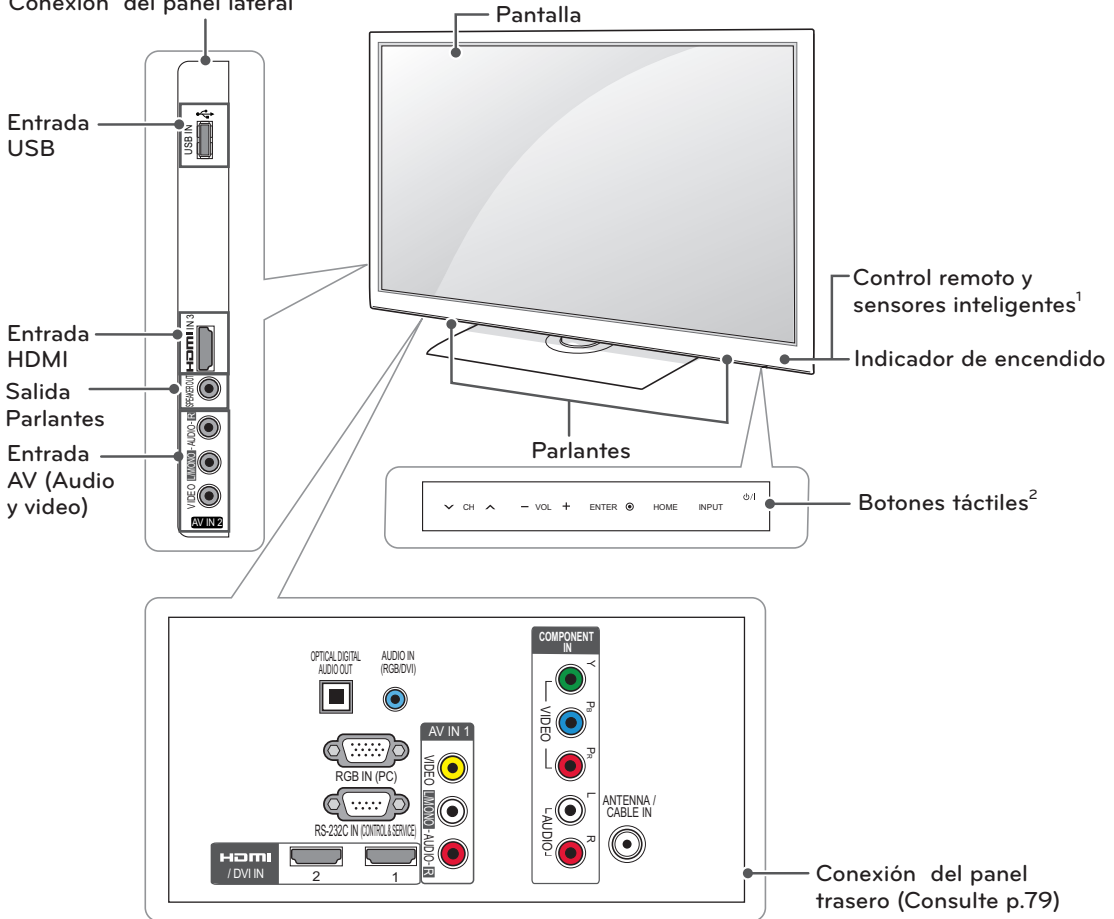

Botón táctil ²	Descripción
⏻ / I	Enciende o apaga el aparato.
INPUT	Cambia la fuente de entrada.
HOME	Permite acceder a los menús principales o guardar las entradas y salir de los menús.
ENTER ◉	Selecciona la opción de menú resaltada o confirma una entrada.
- VOL +	Ajusta el nivel del volumen.
∨ CH ∧	Permite desplazarse por los canales guardados.

1 Sensor inteligente - Ajusta la calidad y brillo de la imagen basada en ambiente a su alrededor.

2 Todos los botones son sensibles al tacto y para operarlos solo hace falta tocarlos con el dedo.

! **NOTA**

- Se puede activar o desactivar la luz del indicador de encendido al seleccionar **OPCIÓN** en los menús principales.

26LK330

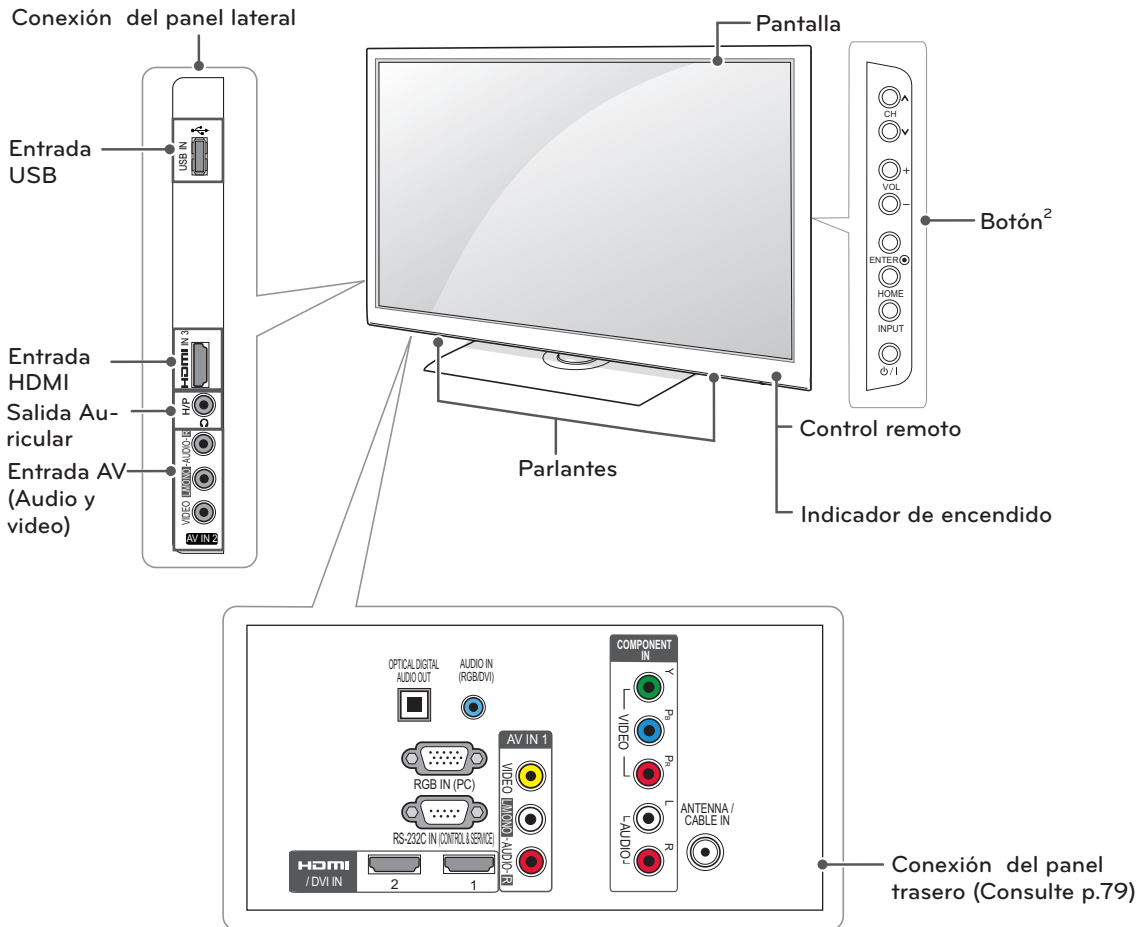

ESPAÑOL

Botón ²	Descripción
⏻ / I	Enciende o apaga el aparato.
INPUT	Cambia la fuente de entrada.
HOME	Permite acceder a los menús principales o guardar las entradas y salir de los menús.
ENTER ◉	Selecciona la opción de menú resaltada o confirma una entrada.
- VOL +	Ajusta el nivel del volumen.
√ CH ^	Permite desplazarse por los canales guardados.



NOTA

- Se puede activar o desactivar la luz del indicador de encendido al seleccionar **OPCIÓN** en los menús principales.

32LK330

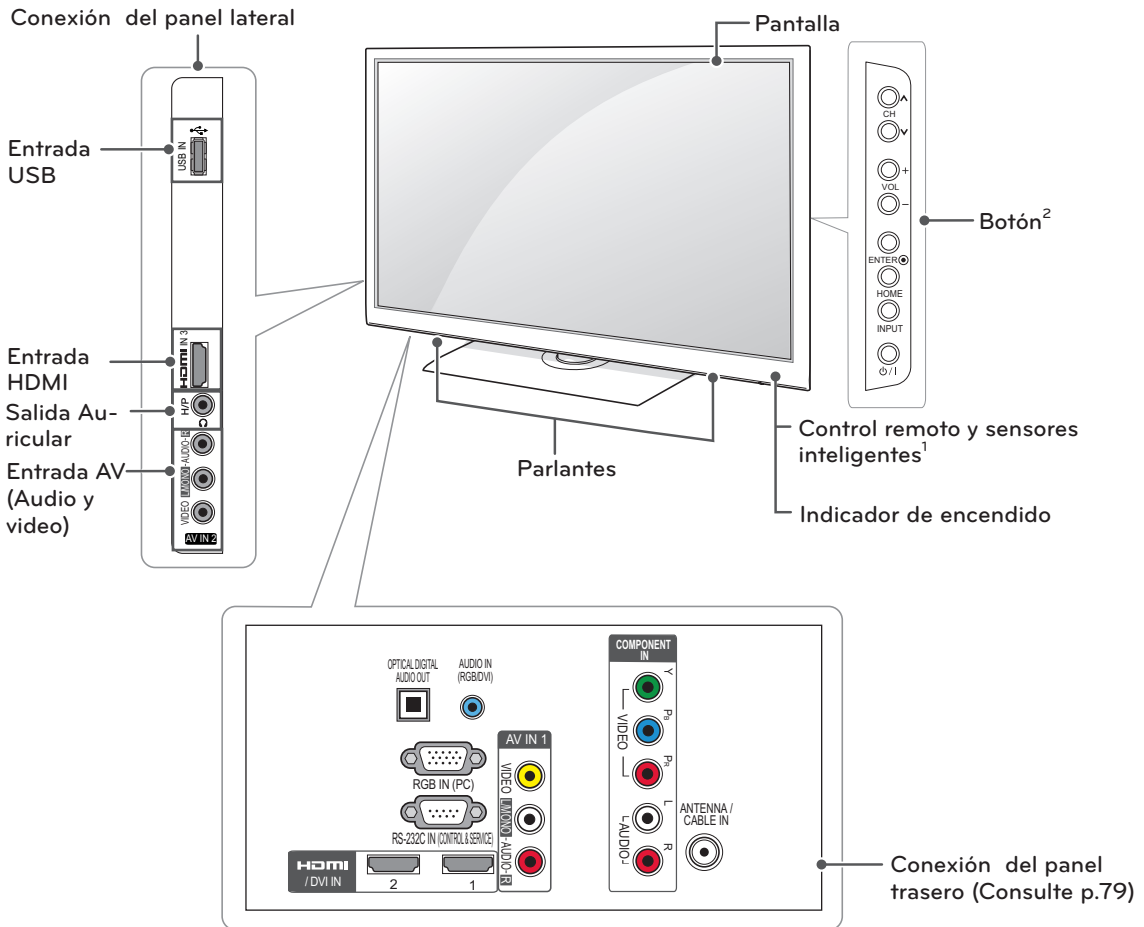

ESPAÑOL

Botón ²	Descripción
⏻/I	Enciende o apaga el aparato.
INPUT	Cambia la fuente de entrada.
HOME	Permite acceder a los menús principales o guardar las entradas y salir de los menús.
ENTER ◉	Selecciona la opción de menú resaltada o confirma una entrada.
- VOL +	Ajusta el nivel del volumen.
√ CH ^	Permite desplazarse por los canales guardados.

1 Sensor inteligente - Ajusta la calidad y brillo de la imagen basada en ambiente a su alrededor.

! **NOTA**

- Se puede activar o desactivar la luz del indicador de encendido al seleccionar **OPCIÓN** en los menús principales.

Serie LK430

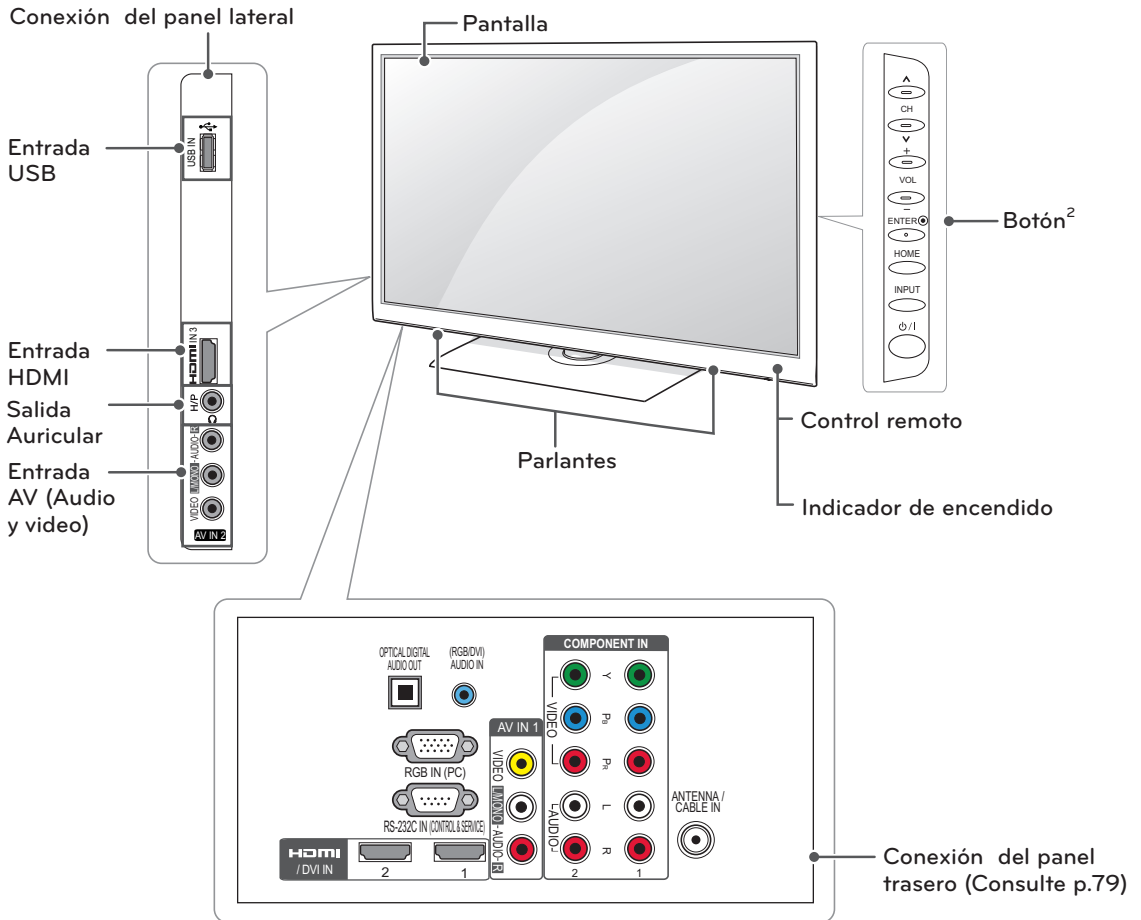

ESPAÑOL

Botón ²	Descripción
⏻ / I	Enciende o apaga el aparato.
INPUT	Cambia la fuente de entrada.
HOME	Permite acceder a los menús principales o guardar las entradas y salir de los menús.
ENTER ◉	Selecciona la opción de menú resaltada o confirma una entrada.
- VOL +	Ajusta el nivel del volumen.
∨ CH ^	Permite desplazarse por los canales guardados.

NOTA

- Se puede activar o desactivar la luz del indicador de encendido al seleccionar **OPCIÓN** en los menús principales.

Serie LK520

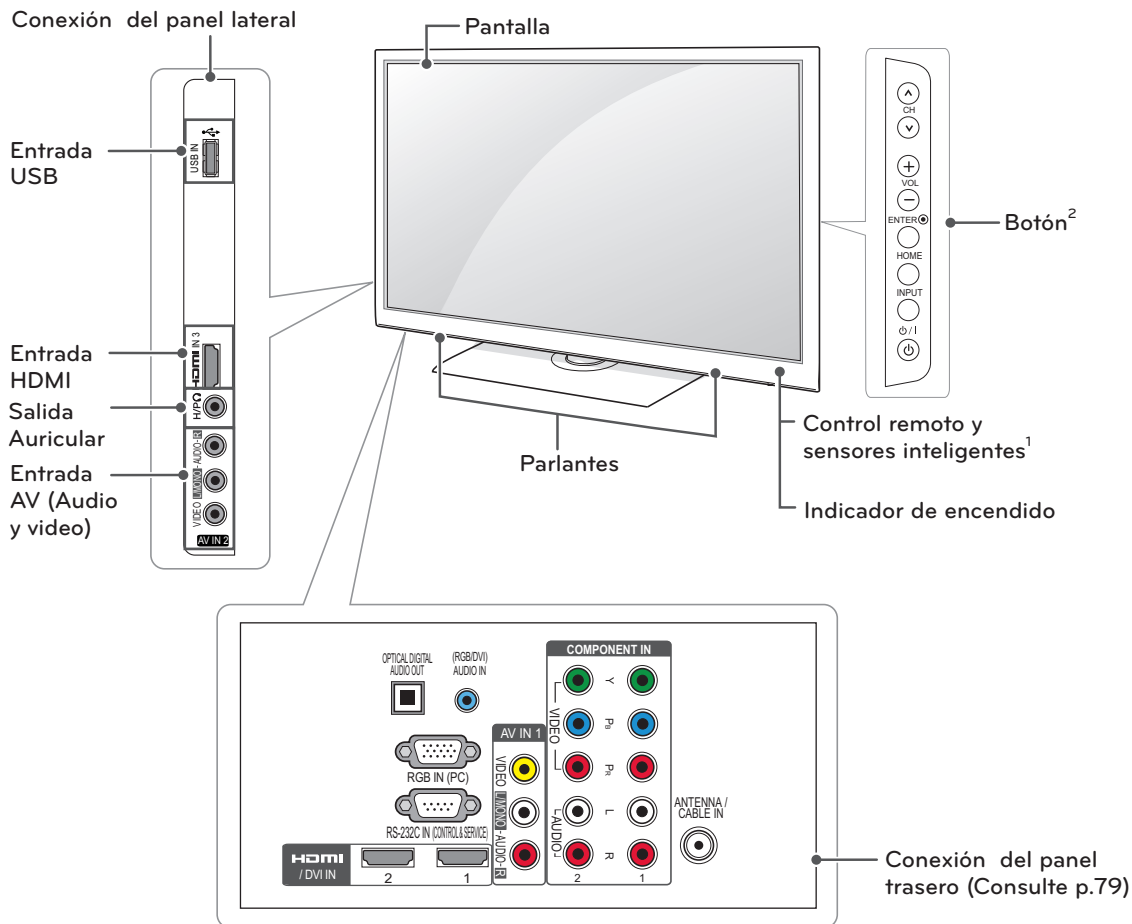

Botón ²	Descripción
⏻ / I	Enciende o apaga el aparato.
INPUT	Cambia la fuente de entrada.
HOME	Permite acceder a los menús principales o guardar las entradas y salir de los menús.
ENTER ◉	Selecciona la opción de menú resaltada o confirma una entrada.
- VOL +	Ajusta el nivel del volumen.
∨ CH ^	Permite desplazarse por los canales guardados.

1 Sensor inteligente - Ajusta la calidad y brillo de la imagen basada en ambiente a su alrededor.

! **NOTA**

- Se puede activar o desactivar la luz del indicador de encendido al seleccionar **OPCIÓN** en los menús principales.

Levantar y trasladar el televisor

Si desea levantar o trasladar el televisor, lea las instrucciones a continuación para no rayar o dañar el aparato, y para transportarlo de forma segura, independientemente del tamaño o tipo de aparato.

⚠ PRECAUCIÓN

- Evite tocar la pantalla de lo contrario se podrá dañar.

- Se recomienda trasladar el televisor en la caja o el material de embalaje en el que lo recibió al comprarlo.
- Antes de mover o levantar el televisor, desconecte el cable de alimentación y el resto de los cables.
- Cuando sostenga el televisor, la pantalla debe quedar alejada de usted para evitar algún daño.



- Sostenga con firmeza la parte superior e inferior del marco del televisor. Asegúrese de no sostenerlo por la parte transparente, por el parlante o por el área de rejillas de los parlantes.

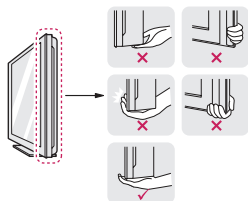

- Cuando este transportando un televisor grande, deben ser por lo menos 2 personas.
- Al transportar el televisor con las manos, sosténgalo como se indica en esta ilustración.

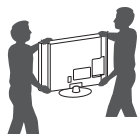

- Al transportar el televisor, no lo someta a sacudones o vibración excesiva.
- Al transportar el televisor manténgalo en posición vertical, nunca lo apoye sobre uno de los costados, ni lo incline hacia la derecha o la izquierda.

Configurar el televisor

Coloque el televisor en un soporte de pedestal sobre una mesa o la pared.

Colocar el pie

Si no instala el televisor en una pared, siga estas instrucciones para colocar el pie.

Series PW340, PW350, PW350U, PW350R y PZ200

- 1 Acueste el televisor con la pantalla hacia abajo sobre una superficie plana.

⚠ PRECAUCIÓN

- Apoye el televisor sobre una plancha de goma espuma o un paño protector para no dañar la pantalla. Asegúrese de que ningún objeto se encuentre presionando la pantalla.

- 2 Ensamble el CUERPO DE SOPORTE con la BASE SOPORTE del televisor.

Modelo	Tornillos para Ensamble	Numero de Tornillos
42/50PW340 42/50PW350 42/50PW350U 42/50PW350R 50PZ200	M5 x 14,5	3
60PZ200	M5 x 24	3

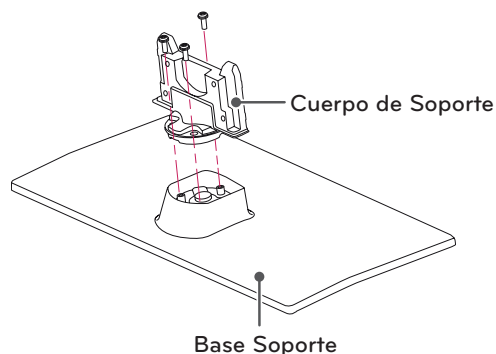

3 Sujete el televisor y el pie con los 4 tornillos.

Modelo	Tornillos para Ensamble	Numero de Tornillos
42/50PW340 42/50PW350 42/50PW350U 42/50PW350R 50PZ200	M4 x 26	4
60PZ200	M4 x 28	4

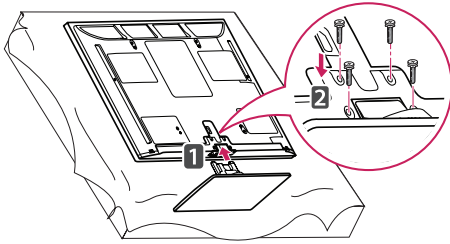

PRECAUCIÓN

- Ajuste con firmeza los tornillos para que el televisor no se incline hacia adelante. No ajuste excesivamente.

Para desmontar el pie:

- 1 Acueste el televisor con la pantalla hacia abajo sobre una superficie plana.
- 2 Retire los 4 tornillos y tire del pie hasta que se separe del televisor.

Modelo	Tornillos para Ensamble	Numero de Tornillos
42/50PW340 42/50PW350 42/50PW350U 42/50PW350R 50PZ200	M4 x 26	4
60PZ200	M4 x 28	4

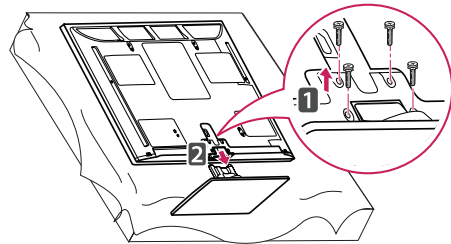

- 3 Presione la cubierta de protección suministrada en la abertura (en la parte inferior del televisor), hasta que quede fija en su lugar.

Coloque la cinta de la cubierta de protección.

- La cubierta evita que se acumule polvo y suciedad en la abertura.
- Al instalar el soporte de pared, use la cubierta de protección.

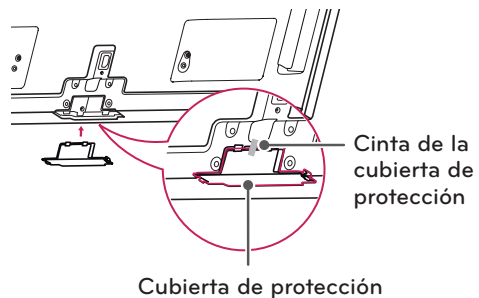

Series 32LV2500, 32LV2520, 32LV255C,
LV3400, LV3500, LV3520, LV355B, LV355C,
LV5300, LW5000, LW5300, LW505C

- 1 Acueste el televisor con la pantalla hacia abajo sobre una superficie plana.

PRECAUCIÓN

- Apoye el televisor sobre una plancha de goma espuma o un paño protector para no dañar la pantalla. Asegurese de que ningún objeto se encuentre presionando la pantalla.

- 2 Ensamble el CUERPO DE SOPORTE con la BASE SOPORTE del televisor.

Modelo	Tornillos para Ensamble	Numero de Tornillos
32LV2500 32LV2520 32LV255C	M4 x 14	4
Serie LV5300	M4 x 26	4

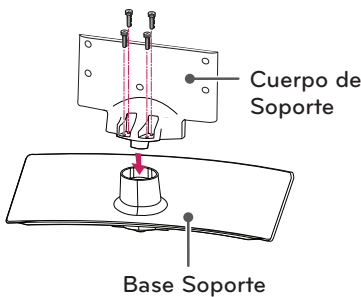

Modelo	Tornillos para Ensamble	Numero de Tornillos
Series LV3400, LV3500, LV3520, LV355B, LV355C, LW5000, LW5300, LW505C	M4 x 12	4

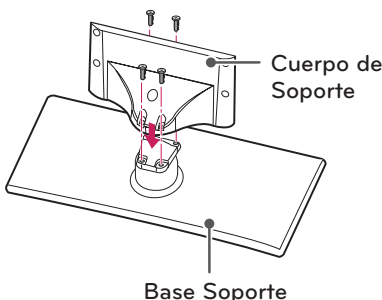

- 3 Sujete el televisor y el pie con los 4 tornillos.

Modelo	Tornillos para Ensamble	Numero de Tornillos
32LV2500 32LV2520 32LV255C	M4 x 14	4
Serie LV5300	M4 x 16	4
Series LV3400, LV3500, LV3520, LV355B, LV355C, LW5000, LW5300, LW505C	M4 x 12	4

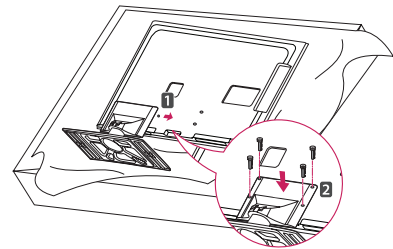

PRECAUCIÓN

- Ajuste con firmeza los tornillos para que el televisor no se incline hacia adelante. No ajuste excesivamente.

Para desmontar el pie:

- 1 Acueste el televisor con la pantalla hacia abajo sobre una superficie plana.
- 2 Retire los 4 tornillos y tire del pie hasta que se separe del televisor.

Modelo	Tornillos para Ensamble	Numero de Tornillos
32LV2500 32LV2520 32LV255C	M4 x 14	4
Serie LV5300	M4 x 16	4
Series LV3400, LV3500, LV3520, LV355B, LV355C, LW5000, LW5300, LW505C	M4 x 12	4

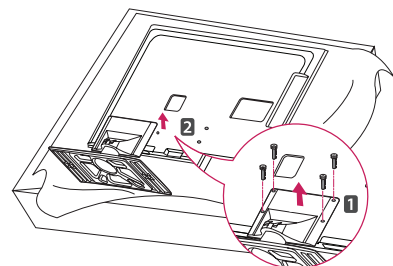

Series 19/22/26LV2500, 26LV2520,

22/26LV255C

- 1 Acueste el televisor con la pantalla hacia abajo sobre una superficie plana.

**PRECAUCIÓN**

- Apoye el televisor sobre una plancha de goma espuma o un paño protector para no dañar la pantalla. Asegurese de que ningún objeto se encuentre presionando la pantalla.

- 2 Ensamble el CUERPO DE SOPORTE con la BASE SOPORTE del televisor.

Tornillos para Ensamble	Numero de Tornillos
M4 x 6	2

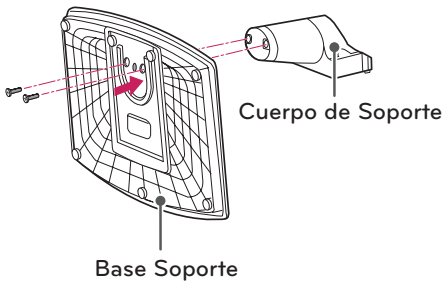

- 3 Sujete el televisor y el pie con los 2 tornillos.

Tornillos para Ensamble	Numero de Tornillos
M4 x 16	2

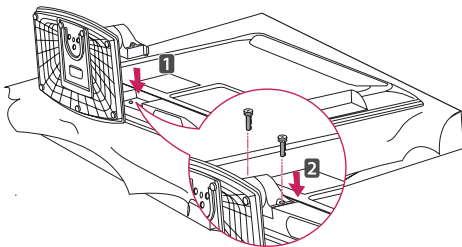
**PRECAUCIÓN**

- Ajuste con firmeza los tornillos para que el televisor no se incline hacia adelante. No ajuste excesivamente.

Para desmontar el pie:

- 1 Acueste el televisor con la pantalla hacia abajo sobre una superficie plana.
- 2 Retire los 2 tornillos y tire del pie hasta que se separe del televisor.

Tornillos para Ensamble	Numero de Tornillos
M4 x 16	2

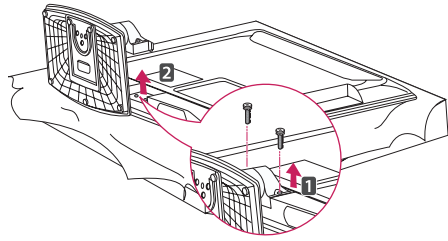

Series LK330, LK430, LK450, LK451C,
LK453C, LK520

- 1 Acueste el televisor con la pantalla hacia abajo sobre una superficie plana.

! PRECAUCIÓN

- Apoye el televisor sobre una plancha de goma espuma o un paño protector para no dañar la pantalla. Asegurese de que ningún objeto se encuentre presionando la pantalla.

- 2 Ensamble el CUERPO DE SOPORTE con la BASE SOPORTE del televisor.

Tornillos para Ensamble	Numero de Tornillos
M4 x 20	4

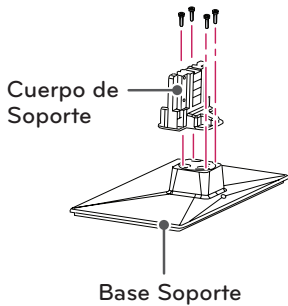

- 3 Sujete el televisor y el pie con los 4 tornillos.

Tornillos para Ensamble	Numero de Tornillos
M4 x 20	4

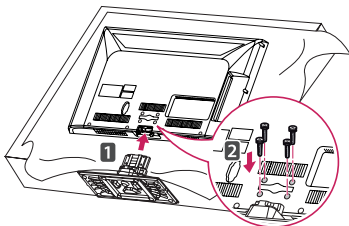

! PRECAUCIÓN

- Ajuste con firmeza los tornillos para que el televisor no se incline hacia adelante. No ajuste excesivamente.

Para desmontar el pie:

- 1 Acueste el televisor con la pantalla hacia abajo sobre una superficie plana.
- 2 Retire los 4 tornillos y tire del pie hasta que se separe del televisor.

Tornillos para Ensamble	Numero de Tornillos
M4 x 20	4

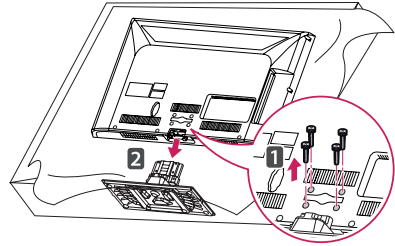

- 3 Presione la cubierta de protección suministrada en la abertura (en la parte inferior del televisor), hasta que quede fija en su lugar.

La cubierta evita que se acumule polvo y suciedad en la abertura.

Al instalar el soporte de pared, use la cubierta de protección.

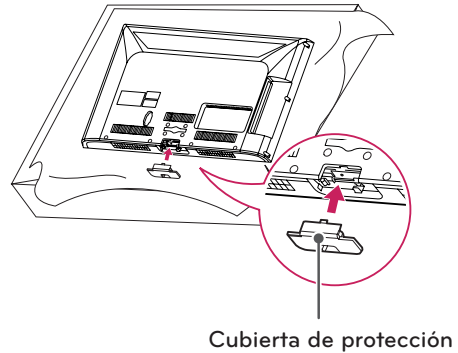

Montar sobre una mesa

- Levante el televisor y déjelo en posición vertical sobre la mesa.
 - Deje un espacio mínimo de 10 cm (4 pulgadas) entre el televisor y la pared para asegurar una ventilación adecuada.

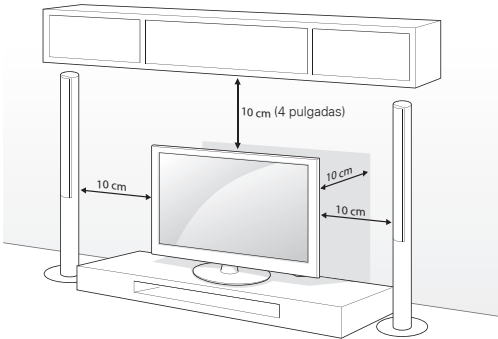

- Conecte el cable de alimentación al tomacorriente de la pared.



PRECAUCIÓN

- No colocar la televisión cerca de fuentes de calor, puede resultar quemada u ocasionar otro daño.



NOTA

- Rote el aparato 20 grados hacia la izquierda o la derecha y ajuste el ángulo del televisor según su preferencia.

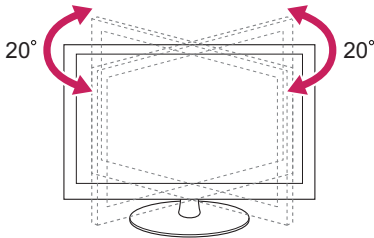

Asegurar el televisor a la mesa

(Para 26/32LK330, 32/42LK430,

32/37/42LK450, 42LK451C, 32/37/42LK453C,

42LK520, 32LV2500, 32LV2520, 32LV255C,

32LV3400, 32/37LV3500, 32LV3520)

Fije el televisor a la mesa para que no se incline hacia adelante, evitando daños y posibles lesiones. Monte el televisor en una mesa, y luego inserte y ajuste el tornillo suministrado en la parte posterior del pie.

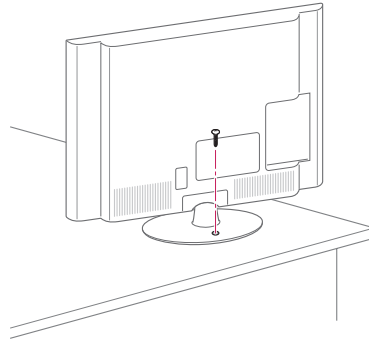

ADVERTENCIA

- Para evitar que se caiga el televisor, asegúrelo al piso o a la pared conforme a las instrucciones de instalación. Inclinar, sacudir o balancear el televisor puede provocar daños.

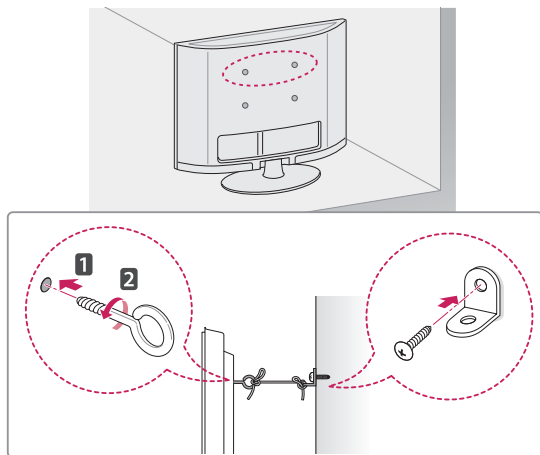
Fijar el televisor a la pared (opcional)

- 1 Inserte y ajuste los tornillos de ojo, o los soportes y tornillos del televisor en su parte posterior.
 - En caso de que haya tornillos insertados, primero retírelos.
- 2 Use los tornillos para colocar los soportes correspondientes sobre la pared. Acople el soporte de la pared con los tornillos de ojo a la parte posterior del televisor.
- 3 Conecte los tornillos de ojo y los soportes con un cordón fuerte y ajústelos con firmeza. Asegúrese de mantener el cordón en posición horizontal a la superficie plana.

**PRECAUCIÓN**

- Asegúrese de que los niños no se suban al televisor ni se cuelguen de él.

**NOTA**

- Use una plataforma o un armario que sea lo suficientemente fuerte y grande para sostener al televisor de manera segura.
- Los soportes, los tornillos y los cordones son opcionales. Puede solicitar otros accesorios a través de su distribuidor local.

Usar el sistema de seguridad Kensington (opcional)

El conector del sistema de seguridad Kensington se encuentra en la parte posterior del televisor. Para más información sobre cómo instalarlo y usarlo, consulte el manual suministrado con el sistema de seguridad Kensington o visite el sitio web <http://www.kensington.com>.

Conecte el cable del sistema de seguridad Kensington entre el televisor y la mesa.

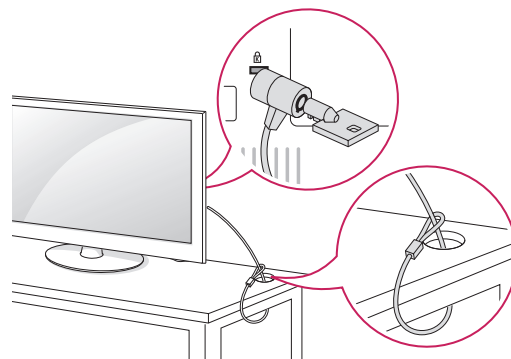
**NOTA**

- El sistema de seguridad Kensington es opcional. Puede solicitar otros accesorios a través de su distribuidor local.

Montar en la pared

Coloque con cuidado un soporte de pared opcional en la parte posterior del televisor e instálelo en una pared sólida, perpendicular al suelo. Para montar el televisor sobre otros materiales de construcción, póngase en contacto con personal técnico calificado.

LG recomienda que un instalador profesional calificado realice el montaje en la pared.

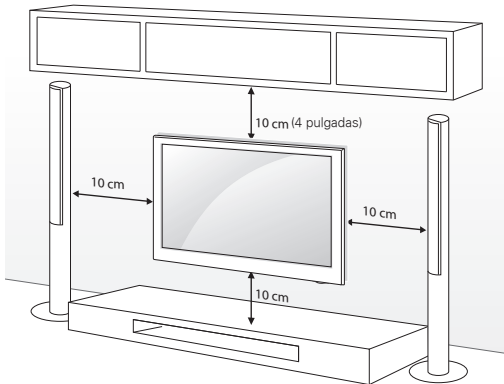

Asegúrese de usar tornillos y soportes de pared que cumplan con el estándar VESA. En la tabla siguiente se detallan las dimensiones de los conjuntos de montaje de pared.

Modelo	42/50PW340 42/50PW350 42/50PW350U 42/50PW350R 50PZ200	60PZ200
VESA	400 x 400	600 x 400
Tornillo estándar	M6	M8
Cantidad de tornillos	4	4
Soporte de pared (opcional)	PSW400B, PSW400BG 	PSW600B

Modelo	19/22/26LV2500 22/26LV255C 26LV2520 26LK330	32LV2500 32LV2520 32LV255C 32LV3400 32LV3500 32LV3520 32LK330 32LK430 32LK450 32LK453C
VESA	100 x 100	200 x 100
Tornillo estándar	M4	M4
Cantidad de tornillos	4	4
Soporte de pared (opcional)	LSW100B, LSW100BG 	LSW100B, LSW100BG

Modelo	37LV3500 42LK430 37/42/47LK450 42/47LK451C 37/42LK453C 42/47LK520	42/47/55LV3500 55LV5300 42LV3520 55LK520 42/47/55LW5000 42/47/55LW5300 42LW505C 42/47/55LV355B 42/55LV355C
VESA	200 x 200	400 x 400
Tornillo estándar	M6	M6
Cantidad de tornillos	4	4
Soporte de pared (opcional)	LSW200B, LSW200BG 	LSW400B, LSW400BG

! PRECAUCIÓN

- Antes de mover o instalar el televisor, desconecte el cable de alimentación. De lo contrario, es posible que ocurran descargas eléctricas.
- Si instala el televisor en el cielo raso o en una pared inclinada, podría caerse y provocar lesiones graves. Emplee un soporte de pared autorizado por LG, y comuníquese con el distribuidor local o personal técnico calificado.
- No ajuste excesivamente los tornillos, dado que podría dañar el televisor y anular la garantía.
- Use tornillos y soportes de pared que cumplan con la norma VESA. La garantía no cubre daños o lesiones provocados por el uso incorrecto del aparato o de accesorios no autorizados.

! NOTA

- Utilice los tornillos enumerados en las especificaciones del estándar VESA.
- El conjunto de montaje de pared incluye un manual de instalación y las piezas necesarias.
- El soporte de pared es opcional. Puede solicitar otros accesorios a través de su distribuidor local.
- La longitud de los tornillos puede variar según el tipo de soporte de pared. Asegúrese de usar la longitud adecuada.
- Para obtener más información, consulte el manual suministrado con el montaje de pared.

Sujetar los cables

Series PW340, PW350, PW350U, PW350R y PZ200

- 1 Instale el cable de alimentación y el sujetador del cable. Este ayudara a prevenir que el cable de alimentacion se desconecte por accidente.

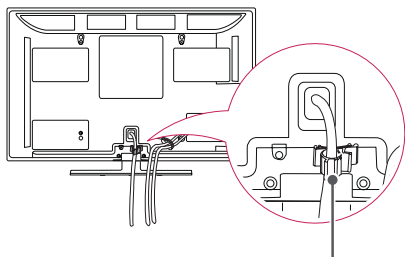

Sujetador del cable de alimentación holder

- 2 Agrupe y ate los cables con el sujetacables.

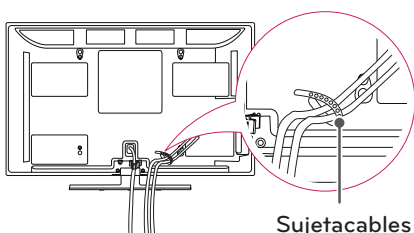

Sujetacables



PRECAUCIÓN

- No mueva el tevisor sosteniendo el cable de alimentacion y el sujetador del cable, debido a que el sujetador del cable se puede romper, y causar daños en el televisor.

Series 19/22/26LV2500, 26LV2520, 22/26LV255C

- 1 Agrupe y ate los cables con el sujetacables.

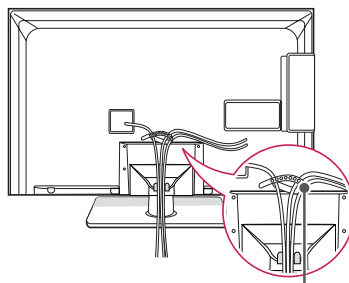

Sujetacables

Series 32LV2500, 32LV2520, 32LV255C, LV3400, LV3500, LV3520, LV355B, LV355C, LV5300, LW5000, LW5300, LW505C

- 1 Agrupe y ate los cables con el sujetacables en la parte posterior del televisor.

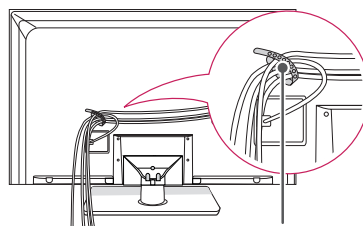

Sujetacables

Series LK330, LK430, LK450, LK451C, LK453C, LK520

- 1 Agrupe y ate los cables con la abrazadera correspondiente.
- 2 Fijar el organizador de cables con firmeza a la TV.

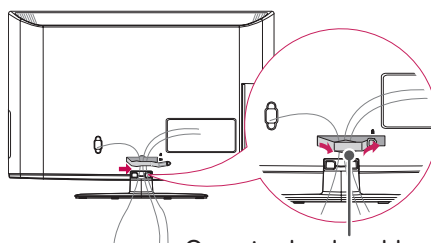

Organizador de cables

CONTROL REMOTO

Las descripciones que figuran en este manual se basan en los botones del control remoto.

Lea atentamente este manual y siga las instrucciones de uso.

Para reemplazar las baterías, abra la cubierta de la batería, coloque otras (AAA de 1,5 Vcc) y haga coincidir la polaridad \oplus y \ominus en el compartimiento, luego cierre la tapa. Asegúrese de apuntar con control remoto al sensor de control remoto en el televisor.

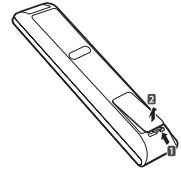

PRECAUCIÓN

- No coloque baterías nuevas junto con las usadas, esto puede dañar el control remoto.

Asegúrese de que el control remoto apunte hacia el sensor correspondiente del televisor.

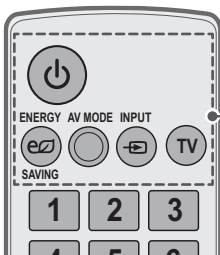

⏻ (POWER)

Enciende o apaga el televisor.

ENERGY SAVING (Consulte p.68)

Ajustar la configuración de ahorro de energía.

AV MODE (Consulte p.48)

Selecciona un modo de audio y video.

INPUT (Consulte p.48)

Permite alternar las entradas.

También enciende el televisor desde el modo de espera.

TV

Regresa al último canal de televisión.



Botones Numerales

Permiten introducir números.

LIST (Consulte p.44)

Permite acceder a la lista de canales guardados.

- (guión)

Inserta un guión entre los números, por ejemplo 2-1 y 2-2.

FLASHBK

Permite alternar entre los dos últimos canales seleccionados (al presionarlo repetidamente).

Q.VIEW

Permite alternar entre los dos últimos canales seleccionados (al presionarlo repetidamente).

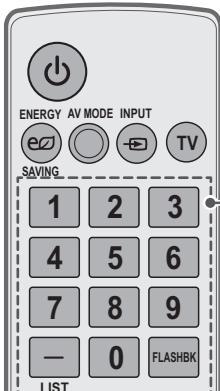

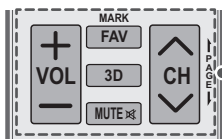
**VOL**

Ajusta el nivel del volumen.

MARK

Selecciona un menú o una opción.

FAV (Consulte p.44)

Permite acceder a la lista de canales favoritos.

3D (Para TV de 3D) (Consulte p.51)

Sirve para ver videos en 3D.

RATIO (Consulte p.47)

Cambia el tamaño de una imagen.

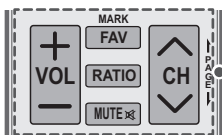
**MUTE**

Silencia todos los sonidos.

CH

Permite desplazarse por los canales guardados.

PAGE

Permite ir a la pantalla anterior o siguiente.

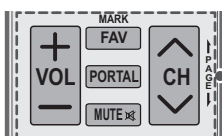
**PORTAL**

Muestra el contenido de EzSign en la pantalla del TV. (Para serie LV355B)

Muestra y remueve el menu interactivo de hotel. (Otros modelos)

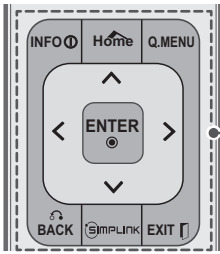
**INFO** (Consulte p.45)

Muestra u oculta la información de los botones del control remoto del TV en el modo EzSign. (Para serie LV355B)

Muestra información de la pantalla y el programa actual. (Otros modelos)

Home o MENU

Permite acceder a los principales menús, o guardar las entradas y salir de los menús.

GUIDE

Muestra la lista de contenido en el modo EzSign. (EzSign V1.5 o superior) (Para serie LV355B)

Muestra el evento de programa según la hora programada. (Otros modelos)

Q. MENU (Consulte p.49)

Acceso al menú rápido.

Botones de navegación (hacia arriba/hacia abajo/hacia la derecha/hacia la izquierda)

Permiten desplazarse por los menús o las opciones.

BACK o RETURN

Permite al usuario retroceder un paso en una aplicación interactiva u otra función interactiva del usuario.

SIMPLINK (Consulte p.86)

Permite acceder a los dispositivos AV conectados al televisor. O bien, abre el menú SIMPLINK.

RATIO (Consulte p.47)

Cambia el tamaño de una imagen.

EXIT

Borra todo lo que muestra la pantalla y se regresa a aver la televisión.

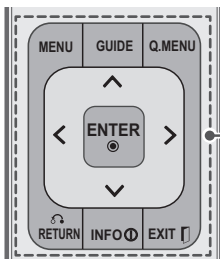
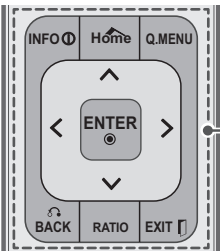
**Botones de color**

Estos accesos de funciones especiales son en algunos menús.

3D SETTING (Para TV de 3D) (Consulte p.53)

Sirve para ver videos en 3D.



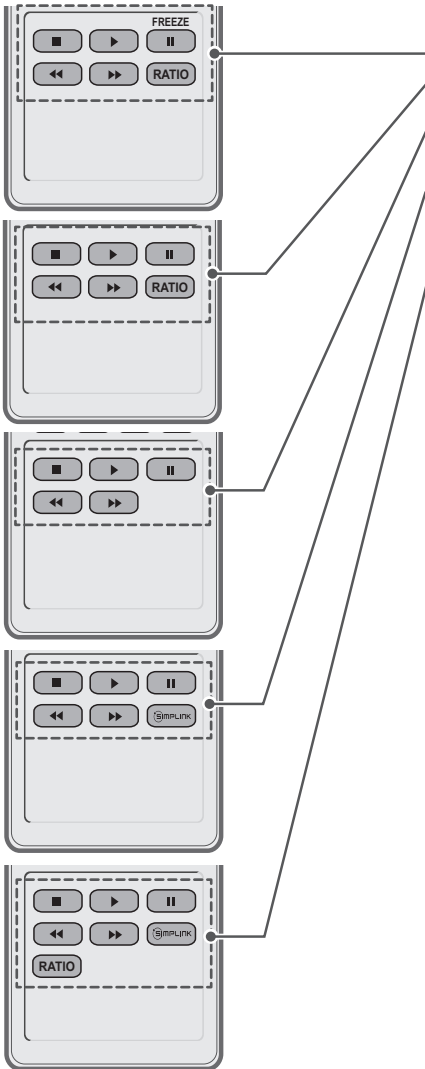

Botones de control

Permiten controlar los dispositivos compatibles con SIMPLINK (USB, SIMPLINK).

FREEZE ()

Congela el marco actual (no soporta cuando se usa en modo USB o Simplink).

RATIO (Consulte p.47)

Cambia el tamaño de una imagen.

SIMPLINK (Consulte p.86)

Permite acceder a los dispositivos AV conectados al televisor. O bien, abre el menú SIMPLINK.

MIRAR TV

Para mirar televisión, conecte una antena, un cable o una caja de cable y siga estas instrucciones. Las ilustraciones pueden diferir de los elementos reales y el cable RF es opcional.

Conectar una antena o un cable básico

Conecte el televisor a un enchufe de antena de la pared mediante un cable RF (75 Ω).

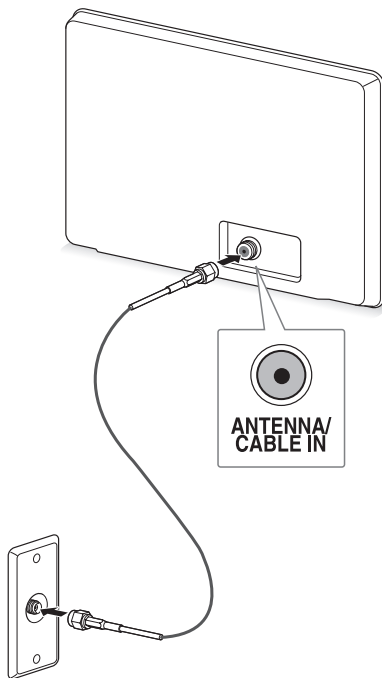

! NOTA

- Utilice un divisor de señal para más de 2 televisores.
- Visite <http://lgknowledgebase.com> para obtener más información sobre la conexión de la antena y el cable. Busque la antena.

conexión de una caja de cable

Conecte el televisor al decodificador, y este último al enchufe de la antena mediante dos cables RF (75 Ω).

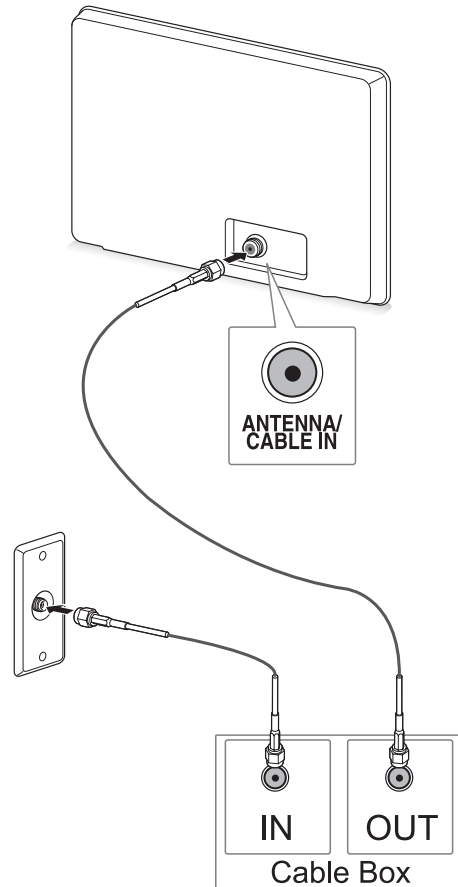

! PRECAUCIÓN

- Asegúrese de no doblar el alambre de cobre del cable RF.

Alambre de cobre

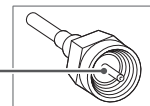

- Primero conecte todos los dispositivos entre sí y luego conecte el cable de alimentación al tomacorriente, para que el televisor no resulte dañado.

Conectar al adaptador de CA/CC

(Para 19/22/26LV2500, 26LV2520, 22/26LV255C)

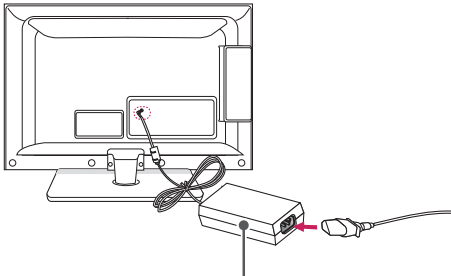

Adaptador de CA/CC

- 1 Conecte el enchufe del adaptador de CA/CC a la toma de entrada de alimentación del televisor.
- 2 Primero conecte el cable de alimentación al adaptador de CA/CC y, a continuación, enchufe el cable de alimentación al tomacorriente de la pared.



PRECAUCIÓN

- Asegúrese de conectar el televisor al adaptador de CA/CC antes de conectar el enchufe de la alimentación del televisor a un tomacorriente de la pared.

Encender el televisor por primera vez

Al encender el televisor por primera vez, aparece la pantalla de configuración inicial. Seleccione un idioma y personalice la configuración básica.

- 1 Conecte el cable de alimentación a un tomacorriente.
El indicador de encendido se vuelve rojo y el televisor pasa al modo de espera.
- 2 En modo de espera, presione el botón de encendido/apagado en el control remoto para encender el televisor.
Si es la primera vez que enciende el televisor, aparecerá la pantalla de configuración inicial.



NOTA

- Para acceder a **Configuración inicial**, vaya a **OPCIÓN** en el menú principal.

- 3 Siga las instrucciones en pantalla para personalizar la configuración del televisor según sus preferencias.

Idioma	Selecciona un idioma para la pantalla.
↓	
Configuración de modo	Selecciona Usar en casa para el hogar. (Según los modelos)
↓	
Indicador de encendido	Configura la luz de apagado. (Para televisor LCD con LED)
↓	
Zona horaria	Selecciona la zona horaria y el horario de verano.
↓	
Sintonización automática	Busca y guarda los canales disponibles de manera automática.



NOTA

- Para ver las imágenes con la mejor calidad dentro de su hogar, seleccione **Usar en casa**.
- **Demo de tienda** es la opción adecuada para las tiendas minoristas.
- Si selecciona **Demo de tienda**, la configuración personalizada vuelve a la configuración predeterminada de **Demo de tienda** en 5 minutos.
- La función de **indicador de encendido** está deshabilitada en el modo Demo de tienda.

- 4 Una vez finalizada la configuración básica, presione **ENTER**.



NOTA

- Si no completa la configuración inicial, aparecerá cada vez que encienda el televisor.
- Desconecte el cable de alimentación del tomacorriente cuando no use el televisor durante periodos prolongados.

- 5 Para apagar el televisor, presione el botón de encendido/apagado en el control remoto.

Mirar TV

- 1 En modo de espera, presione el botón de encendido/apagado en el control remoto para encender el televisor.
- 2 Presione **INPUT** y seleccione TV.
- 3 Mientras mire televisión, controle el televisor a través de los botones siguientes.

Botón	Descripción
CH (^, v)	Permite desplazarse por los canales guardados.
LIST ¹	Selecciona un canal de la lista de canales guardados.
0 - 9	Selecciona un canal al introducir los números correspondientes.
VOL (+, -)	Ajusta el nivel del volumen.
MUTE	Silencia todos los sonidos.
AV MODE ²	Selecciona un modo de audio y video (Consulte p.48).
Q.MENU	Permite acceder a los menús rápidos (Consulte p.49).
FLASHBK o Q.VIEW	Permite alternar entre los dos últimos canales seleccionados.
RATIO	Cambia el tamaño de una imagen (Consulte p.47).
FREEZE	Congela el marco actual mientras mira televisión ().

- 1 El icono de bloqueo () aparece frente a un canal bloqueado por control parental.
- 2 Cada **modo de audio o video** tiene la configuración de imagen y sonido optimizada. Si selecciona **Apagado**, la configuración de imagen y sonido se restaurará a la configuración personalizada anterior.
- 4 Para apagar el televisor, presione el botón de encendido/apagado en el control remoto. El televisor pasará a modo de espera.

Administrar canales

*La transmisión digital (DTV, Cable DTV) no está disponible en Filipinas.

Configurar canales

Guardar canales

Para guardar los canales automáticamente,

- 1 Presione **Home** o **MENU** para acceder a los menús principales.

- 2 Presione los botones de navegación para desplazarse hacia **CANAL** y presione **ENTER**.
- 3 Presione los botones de navegación para desplazarse hacia **Sintonización automática** y presione **ENTER**.
- 4 Seleccione **Iniciar** para iniciar la sintonización automática.
El televisor busca y guarda los canales disponibles automáticamente.

! NOTA

- Si el televisor busca y guarda canales, se borrarán los canales guardados anteriormente.

- 5 Cuando haya terminado, presione **EXIT**. Cuando vuelva al menú anterior, presione **BACK** o **RETURN**.

Para guardar los canales manualmente,

- 1 Presione **Home** o **MENU** para acceder a los menús principales.
- 2 Presione los botones de navegación para desplazarse hacia **CANAL** y presione **ENTER**.
- 3 Presione los botones de navegación para desplazarse hacia **Sintonización manual** y presione **ENTER**.
- 4 Desplácese por los tipos de canales, y agregue o borre canales.
- 5 Cuando haya terminado, presione **EXIT**. Cuando vuelva al menú anterior, presione **BACK** o **RETURN**.

! NOTA

- Si el televisor detecta un canal bloqueado, le solicitará que introduzca la clave y guardará el canal detectado.
- Puede guardar hasta 1 000 canales. La cantidad de canales que se pueden guardar varía según el entorno de la señal de transmisión.
- Los canales se almacenan en el orden **DTV**, **TV**, **Cable DTV** y **Cable TV**.

Editar la lista de canales

- 1 Presione **Home** o **MENU** para acceder a los menús principales.
- 2 Presione los botones de navegación para desplazarse hacia **CANAL** y presione **ENTER**.
- 3 Presione los botones de navegación para desplazarse hacia **Edición de canales** y presione **ENTER**.
- 4 Edite los canales con los botones siguientes.

Botón	Descripción
^	Resalta el tipo de canal.
^, v, <, >	Permite desplazarse por los canales o tipos de canales.
ENTER	Selecciona el canal que desea ver.
CH (^, v)	Permite ir a la página anterior o siguiente.
Botón azul	Agrega o borra un canal. El canal borrado aparece en azul.
FAV	Registra o cancela el canal de la lista de canales favoritos.
Q.MENU	Selecciona el grupo de canales favoritos.
Botón amarillo	Bloquea o desbloquea un canal.

- 5 Cuando haya terminado, presione **EXIT**. Cuando vuelva al menú anterior, presione **BACK** o **RETURN**.

Seleccionar un canal de la lista de canales

- 1 Presione **LIST** para acceder a la lista de canales.
 - Para ir a la página anterior o a la siguiente, presione **CH (^, v)**.
 - Para efectuar ajustes en "**CANAL - Edición de canales**", presione el botón **azul**.
- 2 Elija un canal y presione **ENTER**.



NOTA

- El icono de bloqueo (🔒) aparece frente a un canal bloqueado por control parental.
- Si selecciona un canal bloqueado, se le pedirá que introduzca la clave.

Usar los canales favoritos

Agregue los canales que mira con frecuencia a la lista de favoritos.

Configurar la lista de favoritos

- 1 Seleccione un canal para agregar a la lista de favoritos.
- 2 Presione **FAV**.
- 3 Presione los botones de navegación para seleccionar el grupo de canales favoritos.
- 4 Presione el botón **amarillo** para registrar o cancelar el canal actual en la lista de canales favoritos. Presione el botón **azul** para ir a **Edición de canales**.
- 5 Presione los botones de navegación para desplazarse hasta **Favoritos**.
- 6 Presione **ENTER** para agregar el canal seleccionado a la lista de favoritos.
- 7 Cuando haya terminado, presione **EXIT**.



NOTA

- También puede configurar la lista de favoritos en el menú **CANAL - Edición de canales**.

Seleccionar un canal de la lista de favoritos

- 1 Presione **FAV** para acceder a la lista de canales.
 - Para ir a la página anterior o a la siguiente, presione **CH (^, v)**.
- 2 Elija un canal y presione **ENTER**.

Comprobar la información del programa actual

(Excepto serie LV355B)



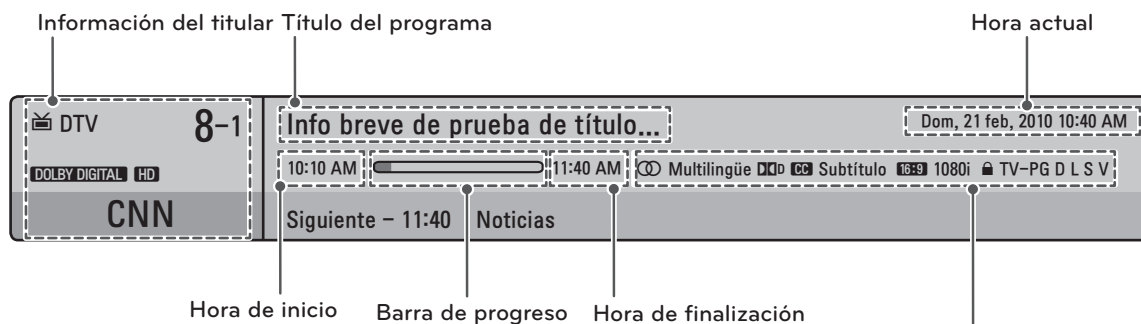

Mientras mira un programa de TV, presione **ENTER** para ver la información de este programa. En la parte superior de la pantalla, aparecerá la siguiente información.



Icono		Descripción
Multilingüe		El programa contiene servicios de audio en dos o más idiomas. Se puede cambiar el idioma de audio con el menú rápido.
Dolby Digital		El programa contiene señal de audio Dolby Digital en las fuentes de entrada del televisor y HDMI.
Subtítulo		El programa contiene subtítulos disponibles en uno o más idiomas. Se puede cambiar el idioma de subtítulo con el menú rápido.
Relación de aspecto		La relación de aspecto original del video es 4:3. La relación de aspecto original del video es 16:9 (pantalla ancha).
Resolución	480 entrelazado 480 progresivo 720 progresivo 1080 entrelazado 1080 progresivo	La resolución de video es de 720 x 480 entrelazado. La resolución de video es de 720 x 480 progresivo. La resolución de video es de 1 280 x 720 progresivo. La resolución de video es de 1 920 x 1 080 entrelazado. La resolución de video es de 1 920 x 1 080 progresivo.
Clasificación		El programa contiene información sobre la clasificación. Consulte "Configuración de BLOQUEO" en la p.75.

DTV 8-1 CNN ↕ Cambio de canal ▶ Siguiente ● Ver

Info breve de prueba de título...

10:10 AM  11:40 AM  Multilingüe  Subtítulo  1080i  14 TV-PG D L S V

No hay información

Sarah Bradley, Steve Gray y Brendon Pongia presentan las últimas novedades en moda, arte, entretenimiento, estilo de vida y cocina, con invitados especiales y los de siempre.

Sarah Bradley, Steve Gray y Brendon Pongia presentan las últimas novedades en moda, arte, entretenimiento, estilo de vida y cocina, Arriba
 Abajo

▼

Botón	Descripción
INFO	Muestra la información del canal actual.
< o >	Muestra la información del canal anterior o siguiente.
^ o v	Cambia de canal.

Usar opciones adicionales

Ajustar la relación de aspecto

Para cambiar el tamaño de una imagen y verla en su tamaño óptimo, presione **RATIO** mientras mira televisión.

! NOTA

- También puede cambiar el tamaño de la imagen al presionar **Q. MENU** o al acceder a **Relación de aspecto** en el menú **IMAGEN**.
 - La relación de aspecto disponible varía según la fuente de entrada.
 - Las fuentes de entrada HDMI-PC y RGB-PC admiten 4:3 y 16:9.
 - La fuente de entrada HDMI-PC 1 920 X 1 080 admite todas las relaciones de aspecto.
- **16:9:** cambia el tamaño de la imagen para adaptarla al ancho de la pantalla.



- **Solo búsqueda:** muestra imágenes de video en el tamaño original sin que desaparezcan partes en el contorno de la imagen.

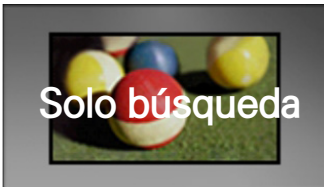

! NOTA

- Si selecciona **Solo búsqueda**, es posible que haya ruido en la imagen, en el contorno o los contornos de la pantalla.
 - Las fuentes de entrada: DTV, Component, HDMI-DTV y DVI-DTV (720 progresivo / 1 080 entrelazado / 1 080 progresivo) admiten la función Solo búsqueda.
- **4:3:** Cambia el tamaño de las imágenes al estándar anterior de 4:3.



- **Por programa:** muestra imágenes con la misma relación de aspecto que la imagen original.
(4:3 → 4:3)

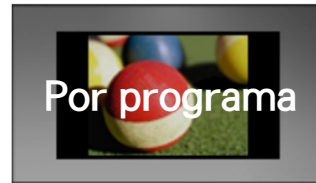

(16:9 → 16:9)

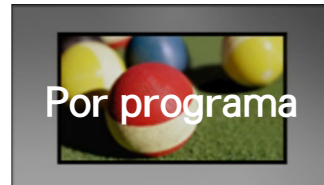

- **Zoom:** formatea una imagen para que se adapte al ancho de la pantalla. Es posible que no se vean la parte superior e inferior de la imagen.



! NOTA

Si accede a **Relación de aspecto** en los menús **rápidos**,

- Presione **<** o **>** para alargar la imagen verticalmente.
- Presione **▲** o **▼** para mover el foco del zoom hacia arriba o hacia abajo.

- **Zoom cine:** formatea una imagen a la relación de aspecto 2.35:1.

- Para cambiar la relación de aspecto de zoom cine, presione **<** o **>** y el rango de 1 a 16.
- Para mover el foco del zoom hacia arriba o hacia abajo, presione **▲** o **▼**.



! NOTA

- Si aumenta o reduce una imagen, es posible que se distorsione.

Cambiar los modos AV

Cada **modo de AV** tiene la configuración de imagen y sonido optimizada. Presione **AV MODE** varias veces para seleccionar el modo apropiado.

Modo	Descripción
Apagado	Cambia a la configuración personalizada anterior.
Cine	Usa la configuración de imagen y sonido optimizada para lograr un aspecto cinematográfico.
Deporte	Usa la configuración de imagen y sonido optimizada para deportes de acción dinámica.
Juego	Usa la configuración de imagen y sonido optimizada para juegos rápidos. Para jugar videojuegos con PlayStation o Xbox, se recomienda usar el modo Juego. El modo Juego optimiza las funciones relacionadas con la calidad de la imagen para jugar videojuegos.

Usar la lista de entradas

Seleccionar una fuente de entrada

- 1 Presione **INPUT** para acceder a las fuentes de entrada.
 - El dispositivo conectado aparece en cada fuente de entrada.



NOTA

- También puede acceder a la lista de fuentes de entrada si selecciona **ENTRADA** en el menú de **Casa**.

- 2 Presione los botones de navegación para desplazarse hacia una de las fuentes de entrada y presione **ENTER**.



Fuente de entrada	Descripción
TV	Mire TV por aire, cable y transmisión por cable digital.
USB	Permite reproducir archivos multimedia desde una memoria en miniatura.
AV	Permite ver videos desde un VCR u otros dispositivos externos.
Componente	Permite ver videos en un DVD u otros dispositivos externos, o a través del decodificador digital.

RGB-PC	Permite utilizar el televisor como el monitor de una PC.
HDMI	Permite ver videos desde una HTS u otros dispositivos de alta definición.

Las fuentes de entrada desconectadas se verán atenuadas.

- Para agregar una etiqueta de entrada, presione el botón **azul**. Seleccione Sí en la ventana emergente para pasar a esa fuente de entrada.
- Si conecta un nuevo dispositivo externo al televisor, aparecerá una ventana emergente. Seleccione Sí en la ventana emergente para seleccionar una fuente de entrada.
- Para acceder a SIMPLINK, presione el botón rojo. Si selecciona "SIMPLINK y Encendido", la ventana emergente para la entrada HDMI no aparecerá. (LCD)

Colocar una etiqueta de entrada

Coloque una etiqueta a la fuente de entrada para que pueda identificar con facilidad el dispositivo conectado a cada fuente de entrada.

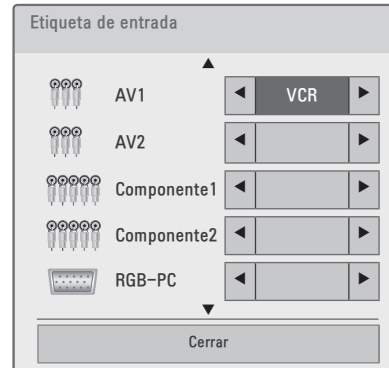

- 1 Presione **INPUT** para acceder a las fuentes de entrada.
- 2 Presione los botones de navegación para desplazarse hacia una de las fuentes de entrada.
- 3 Presione el botón **azul**.
- 4 Presione los botones de navegación para desplazarse hacia una de las etiquetas de entrada y presione **ENTER**.
- 5 Cuando haya terminado, presione **EXIT**. Cuando vuelva al menú anterior, presione **BACK** o **RETURN**.

Bloquear los botones del televisor (bloqueo infantil)

Bloquee los botones del televisor para evitar que los niños lleven a cabo operaciones no deseadas o sufran accidentes.

- 1 Presione **Home** o **MENU** para acceder a los menús principales.
- 2 Presione los botones de navegación para desplazarse hacia **BLOQUEAR** y presione **ENTER**.
- 3 Introduzca la contraseña.
- 4 Presione los botones de navegación para desplazarse hacia **Bloqueo de teclas** y presione **ENTER**.
- 5 Seleccione **Encendido** para activar la función **Bloqueo de teclas**.
- Para desactivar la función **Bloqueo de teclas** seleccione **Apagado**.
- 6 Cuando haya terminado, presione **EXIT**. Cuando vuelva al menú anterior, presione **BACK** o **RETURN**.

! NOTA

- El televisor está programado para recordar la última configuración después de apagarlo.
- Si apaga el televisor con la función Bloqueo de teclas activada, presione **INPUT**, **CH** (**^**, **v**) o los botones numéricos del control remoto.
- Si presiona cualquiera de los botones del televisor con la función Bloqueo de teclas activada, **!** aparecerá Bloqueo de teclas en la pantalla.

Usar el menú rápido

Personalice los menús más utilizados.

- 1 Presione **Q. MENU** para acceder a los menús rápidos.
- 2 Presione los botones de navegación para desplazarse por los siguientes menús.

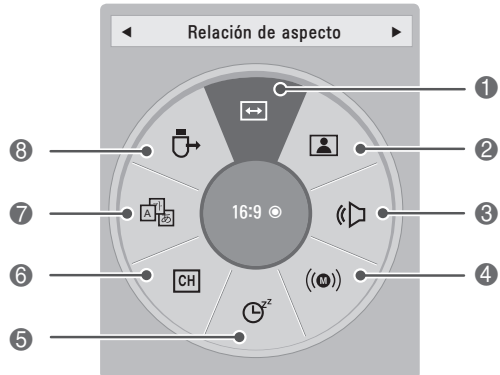

Menú	Descripción
1 Relación de aspecto	Cambia el tamaño de la imagen.
2 Modo de imagen (Según los modelos)	Cambia el modo de la imagen.
3 Modo de audio	Cambia el modo de audio.
4 Multi audio	Cambia el idioma de audio (señal digital).
	SAP Cambia el sonido MTS (señal analógica).
5 Temporizador	Establece el tiempo durante el cual el televisor permanecerá encendido.
6 Borr./Agr.	Edita los canales para agregar o borrar un canal.
7 Subtítulo	Activa o desactiva los subtítulos.
8 Dispositivo USB	Selecciona "Expulsar" para expulsar el dispositivo USB. Si el contenido EzSign se está ejecutando a través del USB, puede que no funcione correctamente una vez seleccionada la opción "Expulsar USB". (Para serie LV355B) Expulsa un dispositivo USB conectado. (Otros modelos)

! NOTA

- Los menús y las opciones disponibles pueden variar según la fuente de entrada que utilice.

- 3 Presione los botones de navegación para desplazarse hacia la opción deseada.
- 4 Cuando haya terminado, presione **Q. MENU**.

Usar la asistencia al cliente

Probar la imagen y el audio

Para probar la imagen y el audio.

- 1 Presione **Home** o **MENU** para acceder a los menús principales.
- 2 Presione el botón **rojo** para acceder a **Asistencia al cliente**.
- 3 Presione los botones de navegación para desplazarse hacia **Prueba de imagen** o **Prueba de sonido** y presione **ENTER**.
- 4 Si usted tiene algún problema, Presione los botones de navegación para desplazarse hacia **Sí** y presione **ENTER**.
- 5 Cuando haya terminado, presione **EXIT**.
Cuando vuelva al menú anterior, presione **BACK** o **RETURN**.

Usar la información del producto o del servicio

Para comprobar la información del producto o del servicio

- 1 Presione **Home** o **MENU** para acceder a los menús principales.
- 2 Presione el botón **rojo** para acceder a **Asistencia al cliente** y presione **ENTER**.
- 3 Presione los botones de navegación para desplazarse hacia **Inform. producto/servicio**.
Puede consultar la información del producto o servicio de acuerdo con el modelo.
- 4 Cuando haya terminado, presione **EXIT**.
Cuando vuelva al menú anterior, presione **BACK** o **RETURN**.

IMÁGENES EN 3D (PARA TV DE 3D)

Tecnología 3D

Este televisor puede mostrar imágenes en 3D a través de la transmisión en 3D o al conectar el televisor a un dispositivo compatible, como un reproductor 3D Blu-ray. El televidente debe usar anteojos 3D compatibles para poder ver estas imágenes en formato 3D.

Al ver imágenes en 3D



- Recomendamos mantener una distancia de al menos dos veces la longitud diagonal de la pantalla al observar videos 3D.
- Para mirar TV en 3D, debe ponerse los anteojos 3D. Para obtener mejores resultados, debe usar anteojos 3D de la marca LG. Las imágenes en 3D no se ven correctamente al usar otra marca de anteojos 3D. Consulte el manual de los anteojos 3D para obtener instrucciones acerca de cómo usar los anteojos 3D.
- Al ver imágenes en 2D, se recomienda sacarse los anteojos 3D. Si mira imágenes en 2D con los anteojos 3D puestos, es posible que las vea distorsionadas.



- Luego de encender el televisor, se necesitan algunos segundos para que se calibre.
- Es posible que el televisor parpadee levemente si la imagen 3D se ve bajo una luz fluorescente de triple longitud de onda (de 50 Hz a 60 Hz) o una lámpara fluorescente magnética (de 50 Hz a 60 Hz). En tales casos, se recomienda apagar las luces.
- Si hay un obstáculo entre el televisor y los anteojos 3D, las imágenes en 3D no se mostrarán correctamente.
- No use el televisor cerca de otros electrodomésticos o equipos de RF.
- Si se encuentra recostado, es posible que no pueda ver las imágenes en 3D.
- Si retira la vista del aparato y luego vuelve a fijar los ojos en el programa 3D, es posible que necesite un tiempo para ver las imágenes en 3D.
- Para mirar TV en 3D, debe ponerse los anteojos 3D. Para obtener mejores resultados, debe usar anteojos 3D de la marca LG. Las imágenes en 3D no se ven correctamente al usar otra marca de anteojos 3D. Consulte el manual de los anteojos 3D para obtener instrucciones acerca de cómo usar los anteojos 3D.
- Al ver imágenes en 2D, se recomienda sacarse los anteojos 3D. Si mira imágenes en 2D con los anteojos 3D puestos, es posible que las vea distorsionadas.



NOTA

- Si la transmisión estándar del TV en 3D cambia en el futuro, y no es compatible con este televisor, es posible que deba usar un dispositivo por separado, como un decodificador.

Al usar anteojos 3D



PRECAUCIÓN

- Los anteojos 3D se venden por separado. Consulte el manual de los anteojos 3D para ver las instrucciones de uso.
- No use los anteojos 3D para reemplazar sus anteojos correctivos, anteojos de sol o gafas protectoras.
- No guarde los anteojos 3D en lugares con temperaturas bajas o altas.
- Evite que caigan objetos sobre los anteojos 3D. No deje caer ni doble los anteojos.
- Los anteojos 3D se rayan con facilidad; asegúrese de limpiarlos únicamente con un paño suave. Sacuda el paño para asegurarse que no tenga polvo antes de limpiar los anteojos, para evitar que se rayen.

Rango de visión de las imágenes en 3D

(Para TV de plasma)

El tamaño del televisor, el ángulo de visión y otras circunstancias pueden cambiar la distancia y el ángulo de visión.

Distancia de visión	Ángulo de visión
2 m a 10 m (6,5 pies a 32,8 pies)	120 SDgr [cuando la distancia de visión sea 2 m (6,5 pies)]

Ver imágenes en 3D

Ver imágenes en 3D en el modo 3D

- 1 Reproduzca el video 3D o seleccione el canal 3D. (El modo 2D a 3D está disponible con todos los contenidos).
- 2 Presione 3D y seleccione el mismo tipo en la imagen que aparece en la pantalla. (Seleccione el tipo en la ficha "Video 3D").



NOTA

- Encienda el modo 3D automáticamente para la entrada HDMI que reproduce los títulos de Blu-ray en 3D.

- 3 Presione **ENTER** en la ventana de información que se muestra.

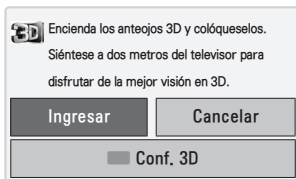

O

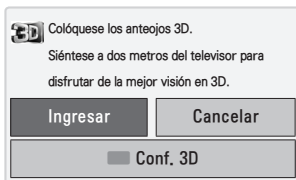

- 4 Para desactivar el modo 3D, presione 3D y seleccione **ENTER**.



Ver imágenes en 3D en el modo 2D

- 1 Reproduzca el video 3D o seleccione el canal 3D.
- 2 Presione 3D y seleccione el mismo tipo en la imagen que aparece en la pantalla. (Seleccione el tipo en la ficha "Video 2D").

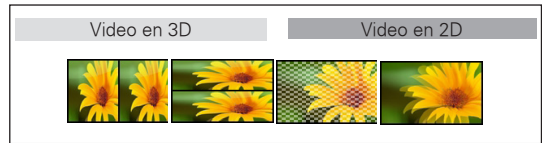

- 3 Para desactivar el modo 2D, presione 3D y seleccione **ENTER**.



Usar la opción de menú rápido 3D

- 1 Presione **3D SETTING**.
- 2 Use las siguientes opciones mientras mira imágenes en 3D.

Botón	Descripción
(Según los modelos)	
Tam. imág. 3D	Corta los bordes externos de la imagen y la alarga para que ocupe la pantalla completa en el modo 3D.
Profundidad 3D	Ajusta la distancia entre el objeto y el fondo de la imagen para mejorar el efecto 3D en el modo 2D a 3D.
3D Viewpoint	Trae la imagen (incluido el objeto y la imágenes de fondo) hacia el frente o hacia atrás para mejorar el efecto 3D en el modo 3D.
Imagen 3D Balance	Ajusta la diferencia de color y brillo entre los lados derecho e izquierdo de la imagen en modo 3D.
Imagen 3D Corrección	Cambia el orden de las imágenes en los lados derecho e izquierdo de la imagen en el modo 3D.

**PRECAUCIÓN**

- Es posible que algunos menús no funcionen mientras mira TV en 3D.
- El modo de imágenes en 3D se desactiva automáticamente cuando cambia de canales DTV.
- Es posible que no se vea correctamente la pantalla si ve imágenes DTV en 2D con el modo 3D.
- El efecto 3D se puede ver cuando selecciona correctamente el modo 3D para la señal de entrada 3D suministrada al televisor.
- Para archivos *.mpo (archivos de cámara en 3D), el modo de imagen en 3D se activa automáticamente.
- Es posible que la característica 3D no se vea correctamente con algunas tarjetas gráficas de PC.

**NOTA**

(LCD)

- Si selecciona el modo 3D, el "indicador de encendido" se apaga de forma automática.
- Cuando se miran imágenes 3D, no se puede ajustar la configuración de video/audio con el menú.
- Solo es posible elegir "Estándar → Cine → Juego" con el botón **AV MODE** del control remoto. El **modo AV** se establece en **Estándar** durante la reproducción en 3D.
- Si desea reproducir BGM mediante un archivo *.mpo (archivo de cámara 3D), debe establecer la ruta del contenido para BGM en pantalla completa para ver fotos que no sean de un archivo *.mpo (archivo de cámara 3D).
- Al ingresar al modo 3D, el modo de imagen se establece en Estándar y la función Ahorro de energía se desactiva.

ENTRETENIMIENTO

(Según los modelos)

Conectar dispositivos de almacenamiento USB

Conecte dispositivos de almacenamiento USB como una unidad flash USB o un disco duro externo al televisor y use funciones multimedia (Consulte "Buscar archivos" en la p. 56).

Conecte una unidad flash USB o un lector de tarjeta de memoria USB al televisor como se muestra en la siguiente ilustración.

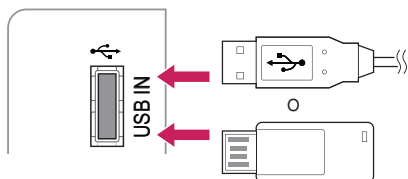

Para desconectar un dispositivo de almacenamiento USB, asegúrese de finalizar la conexión adecuadamente para evitar daños en el televisor o los archivos.

- 1 Presione **Q.MENU** para acceder a los menús rápidos.
- 2 Presione los botones de navegación para desplazarse hacia el **dispositivo USB** y presione **ENTER**.
- 3 Desconecte el dispositivo de almacenamiento USB solamente cuando el mensaje le indique que este puede quitarse de manera segura.



PRECAUCIÓN

- No apague la TV ni quite el dispositivo de almacenamiento USB mientras este último permanezca conectado al televisor, ya que podría causar la pérdida de archivos o dañar dicho dispositivo.
- Haga una copia de seguridad de los archivos guardados en un dispositivo de almacenamiento USB de manera frecuente, ya que podría perder o dañar sus archivos y no contar con la cobertura de la garantía a tal efecto.

Sugerencias para el uso de dispositivos de almacenamiento USB

- El televisor reconoce solamente un dispositivo de almacenamiento USB.
- Si conecta un dispositivo de almacenamiento USB al televisor a través de un concentrador USB, es posible que el aparato no reconozca tal dispositivo.
- Es posible que el televisor no reconozca un dispositivo de almacenamiento USB que requiera un controlador especial.
- La velocidad de reconocimiento de un dispositivo de almacenamiento USB puede variar en función de cada dispositivo.
- Utilice solamente dispositivos de almacenamiento USB que contengan archivos de música o imágenes normales.
- Utilice solamente dispositivos de almacenamiento USB que se hayan formateado como sistemas de archivos FAT32 o NTFS.
- Si formatea un dispositivo de almacenamiento USB como un sistema de archivos NTFS, no podrá borrar los archivos guardados.
- Es posible que deba conectar el dispositivo de almacenamiento USB a una fuente de alimentación externa mediante un adaptador de energía.
- Si el televisor no reconoce el dispositivo de almacenamiento USB conectado, cambie el cable e inténtelo nuevamente. No utilice un cable excesivamente largo.
- El televisor no admite algunos dispositivos de almacenamiento USB correctamente.
- Puede utilizar un dispositivo de almacenamiento USB de particiones múltiples (hasta 4 como máximo).
- Puede usar hasta 4 dispositivos de almacenamiento USB a la vez mediante la utilización de un lector de tarjetas múltiple USB.
- El método de alineación de archivos de un dispositivo de almacenamiento USB es similar al de Windows XP.
- No se puede crear o borrar una carpeta guardada en un dispositivo de almacenamiento USB directamente en el televisor.
- Para un nombre de archivo, se admite una cantidad máxima de 100 caracteres del idioma español.
- Si hay demasiadas carpetas y archivos en una sola carpeta, es posible que no funcione correctamente.
- La capacidad recomendada es 1 TB o menos para un disco duro USB externo y 32 GB o menos para un dispositivo de almacenamiento USB.
- Si no funciona un disco duro USB externo con la función de ahorro de energía activada, apague y encienda dicho disco otra vez para lograr que funcione adecuadamente. Para obtener más información, consulte el manual del usuario del disco duro USB externo.
- También se admiten dispositivos de almacenamiento USB inferiores a USB 2.0. Pero es posible que no funcionen correctamente en la lista de películas.
- La electrostática puede causar un mal funcionamiento del dispositivo USB. En este caso, debe conectarse nuevamente el dispositivo USB.

Buscar archivos

Acceda a las listas de fotos, música o películas y examine los archivos.

- 1 Conecte un dispositivo de almacenamiento USB.
- 2 Presione **Home** o **MENU** para acceder a los menús principales.
- 3 Presione los botones de navegación para desplazarse hacia **MIS MEDIOS** y presione **ENTER**.
- 4 Presione los botones de navegación para desplazarse hacia **TV EzSign**, **LISTA DE PELÍCULAS**, **LISTA DE FOTOS** o **LISTA DE MÚSICA** y presione **ENTER**.



- 5 Seleccione **Drive1** para acceder al dispositivo de almacenamiento USB conectado. (Excepto **TV EzSign**)
- 6 Presione los botones de navegación para seleccionar la carpeta o el archivo que desee. (Excepto **TV EzSign**)

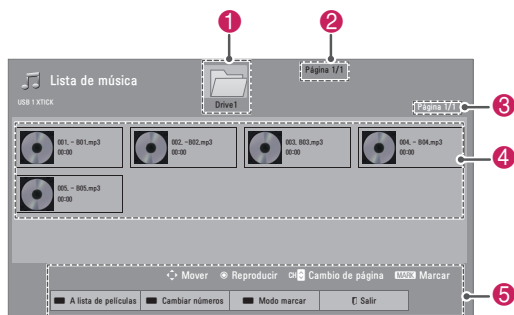
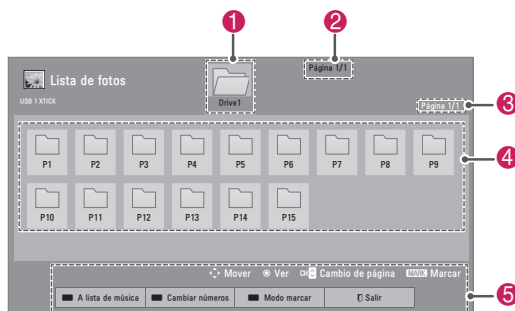
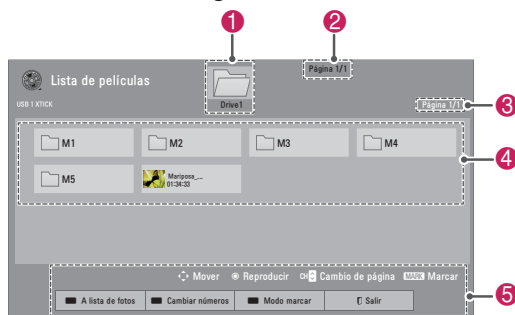

N.º	Descripción
1	Se mueve a un nivel superior de carpeta.
2	Número de página actual/cantidad total de páginas
3	Número de página actual/cantidad total de páginas
4	Contenido de la carpeta enfocada en 1
5	Botones disponibles del control remoto
Botón	Descripción
Botón verde	Permite ir a la Lista de fotos , Lista de música o Lista de películas .
Botón amarillo	Cambiar números : permite cambiar los números o las miniaturas que aparecen en ese momento.
Botón azul	Permite marcar determinados archivos.

Sugerencias para el uso de dispositivos de almacenamiento USB

Tipo	Formato de Archivo Compatible
Video	<ul style="list-style-type: none"> • MPG, MPEG, DAT, TS, TRP, TP, VOD, MP4, MOV, MKV, DivX, AVI, Motion JPEG (AVI, MP4, MKV), ASF, WMV, FLV • Resolución: menos de 1 920 píxeles (ancho) x 1 080 píxeles (altura) • Velocidad de fotogramas: menos de 30 fotogramas/segundo (1 920 x 1 080), menos de 60 fotogramas/segundo (1 280 x 720) • Máxima tasa de bits de archivo de película reproducible: 20 Mbps (megabits por segundo) • Tasa de bits de formato de audio: entre 32 kbps y 320 kbps (MP3) • Formatos de subtítulo compatibles: *.smi, *.srt, *.sub (MicroDVD, SubViewer 1,0/2,0), *.ass, *.ssa, *.txt (TMPlayer), *.psb (PowerDivX)

Tipo	Formato de Archivo Compatible			
Foto	<ul style="list-style-type: none"> • JPG • Tamaño disponible Modo secuencial base: 64 píxeles (ancho) x 64 píxeles (altura) a 15 360 píxeles (ancho) x 8 640 píxeles (altura) Modo progresivo: 64 píxeles (ancho) x 64 píxeles (altura) a 1 920 píxeles (ancho) x 1 440 píxeles (altura) * No utilice la opción progresiva cuando se este guardando archivos JPG en su computadora personal. • Este puede tomar un tiempo en abrir las imágenes en alta resolución en toda la pantalla. 			
	Para TV en 3D			
		Extensiones de archivos	Elemento	Perfil
	2D	jpeg jpg jpe	Formato de archivo compatible	<ul style="list-style-type: none"> • SOF0: secuencial base • SOF1: secuencial extendido • SOF2: progresivo
		Tamaño de foto	<ul style="list-style-type: none"> • Mín.: 64 x 64 • Máx. modo normal: 1 5360 (ancho) x 8 640 (altura) • Modo progresivo: 1 920 (ancho) x 1 440 (altura) 	
3D	mpo	Formato de archivo compatible	<ul style="list-style-type: none"> • mpo 	
		Tamaño de foto	<ul style="list-style-type: none"> • Tamaño 4:3: 3,648 x 2,736 2,592 x 1,944 2,048 x 1,536 • Tamaño 3:2: 3,648 x 2,432 	
Música	<ul style="list-style-type: none"> • MP3 • Rango de tasa de bits de 32 Kbps a 320 Kbps • Tasa de muestreo (frecuencia de muestreo) MPEG1 capa 3: 32 kHz; 44,1 kHz; 48 kHz MPEG2 capa 3: 16 kHz; 22,05 kHz; 24 kHz MPEG2.5 capa 3: 8 kHz; 11,025 kHz; 12 kHz * No pueden reproducirse archivos con protección de copia incorporada. 			

TV EzSign

La función TV EzSign permite reproducir y administrar contenido de anuncios de alta calidad que se crea rápida y fácilmente con el editor de TV EzSign.

Para obtener más información de uso, consulte el manual y el software del Editor de TV EzSign.

- 1 Presione **Home** o **MENU** para acceder a los menús principales.
- 2 Presione los botones de navegación para desplazarse hacia **MIS MEDIOS** y presione **ENTER**.
- 3 Presione los botones de navegación para desplazarse hacia **TV EzSign** y presione **ENTER**.
- 4 Seleccione **Memoria del Televisor** o **USB**.

Memoria del Televisor

Opción	Descripción
Marcar	Reproduce el contenido de TV EzSign en la memoria.
Eliminar	Borra el contenido de TV EzSign de la memoria. (El televisor se reinicia después de borrar el contenido.)
Cerrar	Cierra la ventana del menú TV EzSign.

USB

Opción	Descripción
Copiar a la memoria del TV y reproducir	Copia un archivo de la memoria USB a la memoria de TV EzSign y lo reproduce. (Una vez que el archivo se haya copiado, puede reproducirse incluso cuando se elimine de la memoria USB.)
Marcar	Reproduce un archivo directamente de la memoria USB sin copiarlo a la memoria de TV EzSign.
Cerrar	Cierra la ventana del menú TV EzSign.

Uso del control remoto

Durante la reproducción de contenido desde un dispositivo USB o la memoria del TV, es posible pulsar un botón en el control remoto del TV para cambiar al modo EzSign, al modo TV o para ver la información del contenido.

Botón	Descripción
EXIT	Cambio de modo de EzSign a TV. El contenido en reproducción o la lista de contenido desaparecen y se muestra una transmisión normal de TV en pantalla completa.
PORTAL	Cambio de modo de TV a EzSign. Se detiene la transmisión normal de TV en la pantalla y se muestra el contenido de EzSign TV.
GUIDE	Muestra u oculta la lista de contenido en la pantalla del TV.
INFO	Muestra u oculta la información de los botones del control remoto del TV en la pantalla del TV.



NOTA

- Es posible que el televisor funcione de manera más lenta que lo habitual durante la carga del contenido TV EzSign.
- Se recomienda copiar los archivos en la memoria del televisor antes de reproducirlos, ya que reproducirlos directamente desde la memoria USB durante un período prolongado puede sobrecalentar el dispositivo.
- En TV EzSign, es posible que algunos botones del control remoto no funcionen.
- En modo EzSign, se reproduce el contenido. Es posible ver la información relacionada con los contenidos EzSign únicamente en este modo (pantalla de contenido, lista de contenido, información de botones del control remoto del TV, etc.)
- En el modo TV, la transmisión normal de TV se muestra en pantalla completa, sin reproducción del contenido. En este modo, no es posible ver la información de contenido mediante la Guía de programación o la tecla para mostrar información.

Ver videos

El televisor puede mostrar archivos de video desde un dispositivo de almacenamiento USB.

- 1 Presione **Home** o **MENU** para acceder a los menús principales.
- 2 Presione los botones de navegación para desplazarse hacia **MIS MEDIOS** y presione **ENTER**.
- 3 Presione los botones de navegación para desplazarse hacia **Lista de películas** y presione **ENTER**.
- 4 Seleccione **Drive1** para acceder al dispositivo de almacenamiento USB conectado.
- 5 Presione los botones de navegación para desplazarse hacia la carpeta o el archivo que desee y presione **ENTER**.
- 6 Reproduzca una película utilizando los siguientes menús/botones.

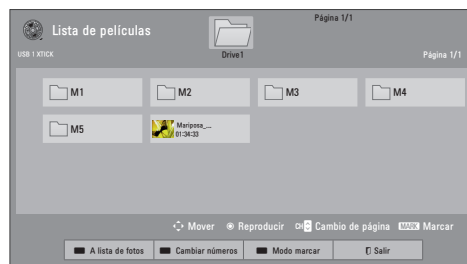

Botón	Descripción
Botón de navegación	Permite desplazarse por los archivos.
ENTER	Reproduce el archivo resaltado o introduce el modo marcar.
CH (⤴, ⤵)	Permite ir a la página anterior o siguiente.
MARK	Introduce el modo marcar.
Menú	Descripción
Repr. marcados	Reproduce el video seleccionado.
Marcar todo	Selecciona todos los archivos.
Desmarcar todo	Borra todas las selecciones.
Salir del modo marcar	Permite salir del modo marcar.

NOTA

- **5.0**: los archivos anormales se muestran a través del siguiente gráfico.
- **5.4**: los archivos no compatibles se muestran a través del siguiente gráfico.

7 Controle la reproducción a través de los siguientes botones.



Botón	Descripción
■	Detiene la reproducción.
▶	Reproduce un video.
	Pausa o reanuda la reproducción.
◀	Explora un archivo hacia atrás.
▶▶	Explora un archivo hacia adelante.
y ▶▶	Reproduce videos en cámara lenta.
< o >	Permite pasar a puntos específicos de un archivo durante la reproducción. La hora del punto específico aparecerá en la barra de estado. Es posible que esta función no tenga el resultado esperado en algunos archivos.
ENERGY SAVING	Aumenta o disminuye el brillo de la pantalla.
Q.MENU	Muestra el menú de opciones (Consulte p.60).
AV MODE	Selecciona la fuente deseada.
BACK o RETURN	Oculto el menú en pantalla. Para ver el menú de nuevo, presione el botón ENTER para que se muestre.
EXIT	Regresa al modo para ver TV.

Sugerencias para reproducir archivos de video

- Es posible que algunos subtítulos creados por los usuarios no funcionen bien.
- Es posible que los subtítulos no muestren algunos caracteres especiales o etiquetas HTML.
- Los subtítulos en los idiomas no admitidos por el dispositivo no se encuentran disponibles.

- Los datos de hora en un archivo de subtítulo externo deberían organizarse en orden ascendente para su reproducción.
- Cuando cambie el idioma del audio, la pantalla puede sufrir interrupciones temporarias, como la detención de la imagen o una reproducción más acelerada.
- Si reproduce un archivo de video dañado, es posible que el archivo no se reproduzca de manera apropiada o que algunas funciones del reproductor no estén disponibles.
- Es posible que el televisor no reproduzca bien los archivos de video producidos con ciertos codificadores.
- Si el archivo grabado no cuenta con video o audio, no se emite el video o el audio.
- Si el televisor reproduce el archivo grabado sin video ni audio, no se emite el video o el audio.
- Es posible que el aparato reproduzca con problemas los archivos de video con resolución superior a la resolución admitida para cada fotograma.
- Es posible que el aparato no reproduzca como corresponde los archivos de video no incluidos en el tipo y formato especificados.
- Es posible que el aparato no reproduzca los archivos codificados por GMC (Global Motion Compensation) o por estimación de movimiento Quarter-pel (cuarto de píxel).
- El televisor admite únicamente los archivos guardados en código ASCII en subtítulos.
- La cantidad máxima de caracteres mostrada en cada línea de subtítulo es de 250 (coreano), 500 (español) y 500 (números).
- El televisor admite solamente 10 000 bloqueos de sincronización dentro del archivo de subtítulos.
- El televisor admite el códec H.264 hasta el nivel de perfil 4, 1.
- El televisor no admite códec de audio DTS.
- El televisor no puede reproducir un archivo de video cuyo tamaño sea superior a 30 GB. El límite del tamaño del archivo depende del ambiente de codificación.
- Si reproduce un archivo de video mediante una conexión USB que no admite alta velocidad, es posible que el reproductor de video no funcione correctamente.
- El televisor admite un dispositivo de almacenamiento USB cuya versión sea inferior a 2,0. No obstante, el dispositivo de almacenamiento USB puede no funcionar correctamente en la lista de películas.
- El archivo de video y sus subtítulos deberían encontrarse en la misma carpeta y los nombres de ambos deberían ser idénticos.

- Puede ajustar la imagen mediante ENERGY SAVING y AV MODE. Pero no puede personalizar las opciones de imagen de cada modo.
- Es posible que el televisor no reproduzca los archivos de video en el formato de archivo admitido según la condición de codificación.
- Es posible que el televisor no reproduzca los archivos de video que tengan un índice dañado o no tengan índice.

Opciones de Q.MENU para la lista de películas

- 1 Presione **Q. MENU**.
Aparecerá una ventana emergente.
- 2 Presione los botones de navegación para desplazarse hacia la opción de lista de películas y presione **ENTER**.
- 3 Presione los botones de navegación para desplazarse a una de las siguientes opciones y presione **ENTER**.

Establecer reproducción de video.

Opción	Descripción	
Tamaño de imagen	Selecciona el formato de imagen deseado para videos. <ul style="list-style-type: none"> • Modo completo: los archivos se reproducen en modo de pantalla completa de acuerdo con la relación de aspecto del video. • Modo original: los archivos se reproducen en su tamaño original. 	
Idioma de audio	Cambia el grupo de idiomas del audio para los archivos de video. No es posible seleccionar archivos con una única pista de audio.	
Idioma subtítulo	Es posible activar o desactivar los subtítulos.	
Idioma	Se activa para subtítulos SMI y permite seleccionar el idioma dentro de los subtítulos.	
Página de código	Selección de fuente de subtítulos. Cuando se establece la configuración predeterminada, los contenidos se muestran en el idioma establecido en "Opción - Idioma - Idioma del menú".	
	Grupo de idioma de subtítulos	Idioma admitido
	Latino1	Inglés, español, francés
	Coreano	Inglés, coreano
Sinc.	Cuando el video no está sincronizado con las leyendas, se lo puede ajustar 0,5 segundos.	

Ubicación	Mueve la ubicación de los subtítulos.
Tamaño	Cambia el tamaño de la fuente de los subtítulos.
Repetir	Enciende/apaga la función de repetir de la reproducción de la película. Cuando se enciende, el archivo dentro de la carpeta se reproducirá en forma repetida. Cuando se apaga, si el nombre del siguiente archivo es similar al del anterior, se lo puede reproducir en forma consecutiva.

! NOTA

- Al reproducir un archivo de video después de detenerlo, seleccione "Sí" para reiniciarlo donde se detuvo la última vez.
- Si hay archivos de series continuas dentro de la carpeta, el archivo siguiente se reproducirá de forma automática. Pero eso excluye los casos en los que esté activada la función Repetir de la opción Lista de películas (Consulte p.60) o cuando se establece como **Repr. marcados**.

Establecer video.

Permite cambiar los videos preestablecidos. (Consulte "Configuración de IMAGEN" en la p.68).

Establecer audio.

Permite cambiar los audios preestablecidos. (Consulte "Configuración de AUDIO" en la p.73).

Guía de pedido de video de DivX®

Registro de pedido de video DivX®

Para reproducir contenidos de pedido de video DivX® comprados o alquilados, debe registrar el dispositivo con el código de registro de DivX de 10 dígitos, ingresando a www.divx.com/vod desde el dispositivo.

- 1 Presione **Home** o **MENU** para acceder a los menús principales.
- 2 Presione los botones de navegación para desplazarse hacia **MIS MEDIOS** y presione **ENTER**.
- 3 Presione el botón azul.
- 4 Presione los botones de navegación para desplazarse hacia **Cód. reg. DivX** y presione **ENTER**.
- 5 Vea el código de registro del televisor.



- 6 Cuando haya terminado, presione **ENTER**.

! NOTA

- Mientras comprueba el código de registro, es posible que algunos botones no funcionen.
- Si utiliza el código de registro de DivX de otro dispositivo, no podrá reproducir el archivo DivX alquilado o adquirido. Asegúrese de utilizar el código de registro de DivX asignado al televisor.
- Los archivos de audio o video no convertidos al códec de DivX estándar pueden mostrarse alterados o ser irreproducibles.
- El código de pedido de video DivX permite activar hasta 6 dispositivos para una sola cuenta.

Desactivación de pedido de video DivX®

Debe desactivar el dispositivo con el código de desactivación de Divx de 8 dígitos, ingresando a www.divx.com/vod desde el dispositivo.

Luego de la desactivación, debe volver a registrar su dispositivo para ver contenidos de pedido de video DivX®.

- 1 Presione **Home** o **MENU** para acceder a los menús principales.
- 2 Presione los botones de navegación para desplazarse hacia **MIS MEDIOS** y presione **ENTER**.
- 3 Presione el botón azul.
- 4 Presione los botones de navegación para desplazarse hacia **Desactivación de DivX** y presione **ENTER**.
- 5 Seleccione **Sí** para confirmar la acción.

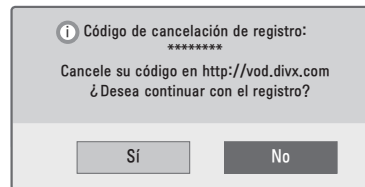

- 6 Cuando haya terminado, presione **EXIT**. Cuando vuelva al menú anterior, presione **BACK** o **RETURN**.

Ver fotos

Puede ver archivos de imagen guardados en un dispositivo de almacenamiento USB. La visualización en pantalla puede diferir según el modelo.

- 1 Presione **Home** o **MENU** para acceder a los menús principales.
- 2 Presione los botones de navegación para desplazarse hacia **MIS MEDIOS** y presione **ENTER**.
- 3 Presione los botones de navegación para desplazarse hacia **Lista de fotos** y presione **ENTER**.
- 4 Seleccione **Drive1** para acceder al dispositivo de almacenamiento USB conectado.
- 5 Presione los botones de navegación para desplazarse hacia la carpeta o el archivo que desee y presione **ENTER**.
- 6 Mire fotos mediante los siguientes menús/botones.



Botón	Descripción
Botón de navegación	Permite desplazarse por el archivo.
ENTER	Muestra el archivo resaltado o introduce el modo marcar.
CH (▲, ▼)	Permite ir a la página anterior o siguiente.
MARK	Introduce el modo marcar.
Menú	Descripción
Ver marcados	Permite ver la foto seleccionada.
Marcar todo	Selecciona todos los archivos.
Desmarcar todo	Borra todas las selecciones.
Salir del modo marcar	Permite salir del modo marcar.

NOTA

- : los archivos anormales se muestran a través del siguiente gráfico.
- : los archivos no compatibles se muestran a través del siguiente gráfico.

- 7 Utilice las siguientes opciones mientras mira fotos.



Opción	Descripción
Presentación	<ul style="list-style-type: none"> • Permite iniciar o detener una presentación con las fotos seleccionadas. • Si no hay fotos seleccionadas, la presentación mostrará todas las fotos guardadas en la carpeta actual. • Para configurar la velocidad de una presentación, seleccione Opción.
BGM (música de fondo)	<ul style="list-style-type: none"> • Permite encender o apagar la música de fondo. Para configurar la carpeta de música de fondo, seleccione Opción. <p>NOTA</p> <ul style="list-style-type: none"> • Usted no puede cambiar o configurar el BGM mientras esa viendo archivos *.mpo (Archivos 3D de una cámara).
⌚ (Girar)	<p>Gira las fotos en el sentido de las agujas del reloj (en 90°, 180°, 270° ó 360°).</p> <p>NOTA</p> <ul style="list-style-type: none"> • El tamaño de foto admitido es limitado para estos fines. No se puede girar una foto si la resolución del ancho que se girará es superior al tamaño de resolución admitido.

Q (Ampliar)	Acerca la foto 2 ó 4 veces con el botón azul.
e (ENERGYSAVING)	Aumenta o disminuye el brillo de la pantalla.
Opción	Muestra el menú de opciones (Consulte p.63).
Ocultar	Oculta la ventana de opciones. Para ver las opciones, presione ENTER .
Salir	Regresa a la pantalla de menú anterior.

! NOTA

- Los valores de opciones modificados en la lista de fotos no afectan la lista de películas ni la lista de música.
- Los valores de opciones modificados en la lista de fotos o en la lista de música se cambian de igual manera en la lista de fotos y en la lista de música, pero no en la lista de películas.

Opciones de Q.MENU para la lista de fotos

- 1 Presione **Q. MENU**. Aparecerá una ventana emergente.
- 2 Presione los botones de navegación para desplazarse hacia la opción de lista de fotos y presione **ENTER**.
- 3 Presione los botones de navegación para desplazarse a una de las siguientes opciones y presione **ENTER**.

Establecer visualización de fotos.

Opción	Descripción
Veloc. de presentación	Selecciona una velocidad de presentación (rápida, media o lenta).
BGM	Selecciona una carpeta de música para la música de fondo. <ul style="list-style-type: none"> • Repetir • Aleatorio <div style="border: 1px solid black; padding: 5px; margin-top: 10px;"> <p>! NOTA</p> <ul style="list-style-type: none"> • No es posible cambiar la carpeta de música mientras se reproduce música de fondo. </div>

Establecer video.

Permite cambiar los videos preestablecidos. (Consulte "Configuración de IMAGEN" en la p.68).

Establecer audio.

Permite cambiar los audios preestablecidos. (Consulte "Configuración de AUDIO" en la p.73).



Escuchar música

- 1 Presione **Home** o **MENU** para acceder a los menús principales.
- 2 Presione los botones de navegación para desplazarse hacia **MIS MEDIOS** y presione **ENTER**.
- 3 Presione los botones de navegación para desplazarse hacia **Lista de música** y presione **ENTER**.
- 4 Seleccione **Drive1** para acceder al dispositivo de almacenamiento USB conectado.
- 5 Presione los botones de navegación para desplazarse hacia la carpeta o el archivo que desee y presione **ENTER**.
- 6 Reproduzca música mediante los siguientes menús/botones.









Botón	Descripción
Botón de navegación	Permite desplazarse por los archivos.
ENTER	Reproduce el archivo resaltado o introduce el modo marcar.
CH (∧, ∨)	Permite ir a la página anterior o siguiente.
MARK	Introduce el modo marcar.
Menú	Descripción
Repr. marcados	Reproduce el archivo de música seleccionado.
Marcar todo	Selecciona todos los archivos.
Desmarcar todo	Borra todas las selecciones.
Salir del modo marcar	Permite salir del modo marcar.

! NOTA

- : los archivos anormales se muestran a través del siguiente gráfico.
- : los archivos no compatibles se muestran a través del siguiente gráfico.

- 7 Controle la reproducción a través de los siguientes botones.

Botón	Descripción
	Detiene la reproducción.
	Reproduce un archivo de música.
	Pausa o reanuda la reproducción.
	Pasa al archivo anterior.
	Pasa al archivo siguiente.
Repr. con foto	Muestra fotos durante la reproducción.
 (ENERGYSAVING)	Aumenta o disminuye el brillo de la pantalla.
Opción	Muestra el menú de opciones (Consulte p.65).
Ocultar	Oculto la ventana de opciones. Para ver las opciones, presione ENTER .
Salir	Regresa a la pantalla de menú anterior.

Opciones de Q.MENU para la lista de música

- 1 Presione **Q. MENU**.
Aparecerá una ventana emergente.
- 2 Presione los botones de navegación para desplazarse hacia la opción de lista de música y presione **ENTER**.
- 3 Presione los botones de navegación para desplazarse a una de las siguientes opciones y presione **ENTER**.



NOTA

- Los valores de opciones modificados en la lista de películas no afectan la lista de fotos ni la lista de música.
- Los valores de opciones modificados en la lista de fotos y en la lista de música se cambian de igual manera en la lista de fotos y en la lista de música.

Establecer reproducción de audio.

Seleccione la opción Repetir o Aleatorio.

Establecer audio.

Permite cambiar los audios preestablecidos.
(Consulte "Configuración de AUDIO" en la p.73).



NOTA



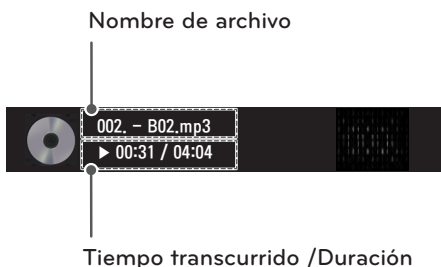





- El televisor no reproducirá archivos protegidos.
- Si el televisor no se usa durante algún tiempo en la reproducción, aparecerá el cuadro de información como protector de pantalla para evitar el efecto conocido como "quemadura de pantalla".
Para regresar a la pantalla de Lista de música, presione **ENTER**, **BACK** o **RETURN**.



PERSONALIZAR CONFIGURACIÓN DE TV

Los menús principales

- 1 Presione **Home** o **MENU** para acceder a los menús principales.
- 2 Presione los botones de navegación para desplazarse a uno de los siguientes menús y oprima **ENTER**.
- 3 Presione los botones de navegación para desplazarse hacia el tipo de configuración u opción que desee y presione **ENTER**.
- 4 Cuando haya terminado, presione **EXIT**.

Menú (Según los modelos)		Descripción
	CANAL	Configura y edita los canales.
	IMAGEN	Ajusta el tamaño, la calidad o el efecto de la imagen.
	AUDIO	Ajusta la calidad, el efecto y el nivel de volumen del sonido.
	HORA	Establece la hora, la fecha o la función de temporizador.
	BLOQUEAR	Bloquea o desbloquea canales y programas.
	OPCIÓN	Personaliza las configuraciones generales.
	ENTRADA	Permite ver las fuentes de entrada con sus respectivas etiquetas.
	MIS MEDIOS	Permite mostrar y reproducir contenido de películas, fotos y música almacenado en un dispositivo USB.

Personalizar la Configuración

Configuración de CANAL

- 1 Presione **Home** o **MENU** para acceder a los menús principales.
- 2 Presione los botones de navegación para desplazarse hacia **CANAL** y presione **ENTER**.
- 3 Presione los botones de navegación para desplazarse hacia el tipo de configuración u opción que desee y presione **ENTER**.
- Para regresar al nivel anterior, presione **BACK** o **RETURN**.
- 4 Cuando haya terminado, presione **EXIT**.

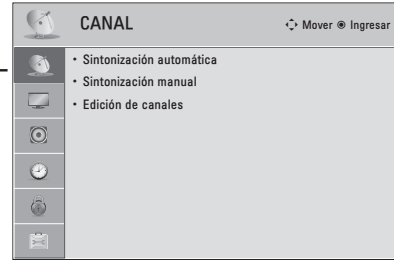

A continuación, se describen las opciones de configuración de canales disponibles.

Configuración	Descripción
Sintonización automática	Sintoniza y guarda todos los canales disponibles mediante antenas o entradas de cables (Consulte p.43).
Sintonización manual	Sintoniza y guarda los canales deseados de manera manual (Consulte p.43).
Edición de canales	Agrega o borra canales del canal (Consulte p.44).





Configuración de IMAGEN

- 1 Presione **Home** o **MENU** para acceder a los menús principales.
- 2 Presione los botones de navegación para desplazarse hacia **IMAGEN** y presione **ENTER**.
- 3 Presione los botones de navegación para desplazarse hacia el tipo de configuración u opción que desee y presione **ENTER**.
- Para regresar al nivel anterior, presione **BACK** o **RETURN**.
- 4 Cuando haya terminado, presione **EXIT**.





A continuación, se describen las opciones de configuración de imagen disponibles.

Configuración	Descripción
Relación de aspecto	Cambia el tamaño de la imagen permitiendo su visualización en un tamaño óptimo (Consulte p.47).
Asistente de imagen	Permite ajustar la calidad de la imagen y calibrar la pantalla. Las opciones personalizadas se guardarán como Experto1 en el modo de imagen . <div style="border: 1px solid black; padding: 5px;"> <p>NOTA</p> <ul style="list-style-type: none"> • Si utiliza el asistente de imagen, la función de ahorro de energía se apagará automáticamente. • Para restablecer los cambios efectuados por el asistente de imagen, active la opción Restablecer imagen cuando el modo de imagen se encuentre en Experto1. </div>
Ahorro de energía	Reduce el consumo de energía al ajustar el brillo de la pantalla. <div style="border: 1px solid black; padding: 5px;"> <p>NOTA</p> <ul style="list-style-type: none"> • Al seleccionar Automático o Máximo, la luz de fondo no funcionará. </div>
Opción	
Automático (LCD)	La luz de fondo se ajusta de manera automática de acuerdo con el entorno al seleccionar Automático mediante la función Sensor inteligente .
Sensor inteligente (Smart)	Se ajusta de manera automática la imagen más apropiada según las condiciones del entorno.
Apagado	Seleccione esta opción si esta función no es necesaria.
Mínimo/Medio/Máximo	Selecciona el nivel de brillo.
Apagado de pantalla	La pantalla se apaga en 3 segundos. Al presionar cualquier botón del control remoto, la pantalla se enciende nuevamente.



Configuración	Descripción				
Modo de imagen	Selecciona una de las imágenes preestablecidas o personaliza las opciones en cada modo para que la pantalla del televisor tenga el mejor rendimiento. También puede personalizar las opciones avanzadas de cada modo. Los modos de imagen preestablecidos disponibles varían según el televisor.				
	Modo				
	Sensor inteligente ()	Configura la TV para ajustar las configuraciones de la imagen (por ejemplo, el contraste, el brillo, la definición, el color o el tinte) de manera automática según el entorno correspondiente.			
	Vivo	Mejora el contraste, el brillo, el color y la definición para ajustar la imagen de video al entorno de la tienda.			
	Estándar	Ajusta la imagen para el entorno normal.			
	APS ()	Maximiza la imagen de video, además de reducir el consumo de energía sin afectar la calidad de la imagen.			
	Cine	Optimiza la imagen de video para una imagen cinematográfica con el objeto de que pueda disfrutar de las películas como si estuviera en una sala de cine.			
	Deporte	Enfatiza los colores primarios (por ejemplo, blanco, césped o cielo azul) a fin de optimizar la imagen de video para acciones rápidas y dinámicas.			
	Juego	Optimiza la imagen de video para una pantalla de juegos rápidos como computadoras o videojuegos.			
	Foto (Según los modelos)	Optimiza la imagen fija como un archivo de fotos en el modo USB. » Por ejemplo, al conectar el dispositivo externo como una cámara DSLR.			
	Experto	Ajusta las configuraciones de imagen de video detalladas tanto para expertos en video como para espectadores en general.			
<div style="border: 1px solid black; padding: 10px;"> <p> NOTA</p> <ul style="list-style-type: none"> Si selecciona Sensor inteligente, la opción de la función de ahorro de energía cambiará a Automático de manera automática (). </div>					
TruMotion (según el modelo)	Tecnología de video avanzada que brinda imágenes más claras y definidas, incluso durante escenas de acción rápida, lo cual crea una estructura más estable para generar una imagen más nítida. TruMotion funciona con todas las entradas excepto con el modo PC. Si habilita "TruMotion", es posible que se genere ruido en la pantalla. Si eso ocurre, desactive "TruMotion". Si selecciona "Modo de imagen-Juego", desactive "TruMotion".				
	Opción				
	Alto	Brinda un movimiento de imagen más definido.			
	Bajo	Brinda un movimiento de imagen definido. Utilice esta configuración para el uso estándar.			
	Apagado	Desactiva la operación TruMotion.			
	Usuario	<table border="1" style="width: 100%;"> <tr> <td style="width: 150px;">De-Judder</td> <td>Ajusta el ruido de la pantalla.</td> </tr> <tr> <td>De-Blur</td> <td>Ajusta la imagen residual de la pantalla.</td> </tr> </table>	De-Judder	Ajusta el ruido de la pantalla.	De-Blur
De-Judder	Ajusta el ruido de la pantalla.				
De-Blur	Ajusta la imagen residual de la pantalla.				
PANTALLA (RGB-PC)	Personaliza las opciones de pantalla para la PC.				
	Opción				
	Resolución	Selecciona la resolución apropiada cuando la PC utiliza resolución 1 024 X 768, 1 280 X 768 ó 1 360 X 768.			
	Configuración automática	Configura el televisor para optimizar las opciones de manera automática para la pantalla.			
	Ubicación	Ubica la imagen en la posición adecuada.			
	Tamaño	Ajusta el tamaño de la imagen.			
	Fase	Elimina las rayas horizontales.			
	Restablecer	Restaura las opciones a la configuración predeterminada.			



Configuración	Descripción
Atenuación local de LED (según el modelo)	Después de analizar la señal de la entrada de video según el área de la pantalla, ajusta la luz de fondo para mejorar la relación de contraste.
	Modo
	Encendido Encienda la operación Atenuación local de LED.
	Apagado Desactiva la operación Atenuación local de LED.

Opciones de Imagen Básica

Configuración	Descripción
Luz de fondo ()	<p>Controla la luz de fondo de LCD para ajustar el brillo de la pantalla. Si disminuye el nivel de brillo, la pantalla se oscurece y el consumo de energía se reduce sin pérdida de señal de video.</p> <div style="border: 1px solid black; padding: 5px; margin-top: 10px;"> <p> NOTA</p> <ul style="list-style-type: none"> • Si utiliza "Ahorro de energía - Apagado, Mínimo, Medio", la Luz de fondo estará disponible. </div>
Contraste	Aumenta o disminuye la amplitud de la señal de video. Puede utilizar el contraste cuando la parte brillante de la imagen esté saturada.
Brillo	Ajusta el nivel de base de la señal en la imagen.
Nitidez	Ajusta el nivel de nitidez de los bordes entre las áreas claras y oscuras de la imagen. Cuanto menor sea el nivel, más tenue será la imagen.
Color	Ajusta la intensidad de todos los colores.
Tinte	Ajusta el balance entre los niveles de rojo y de verde.
Temperatura del color	Establézcala en cálida para mejorar los colores cálidos como el rojo; en fría, para mejorar los colores más fríos como el azul.
Control avanzado	Personaliza las opciones avanzadas.
Restablecer imagen	Restaura las opciones de cada modo a la configuración predeterminada de fábrica.

Opciones de Imagen Avanzada (según los modelos)

Configuración	Descripción
Contraste dinámico	Ajusta el contraste para mantenerlo en un nivel óptimo según el brillo de la pantalla. Logra que las partes brillantes sean más brillantes y las oscuras sean más oscuras para mejorar así la imagen.
Color dinámico	Ajusta los colores de la pantalla para que se vean más vivos, nítidos y claros. Esta función mejora el tono, la saturación y la luminancia de manera que los blancos, rojos, azules y verdes se vean más vívidos.
Color de piel	Detecta el área de piel del video y lo ajusta para lograr un color de piel natural.
Reducción de ruido	Reduce el ruido de la pantalla sin comprometer la calidad del video.
Reducción digital de ruido	Elimina el ruido que causa la compresión de video.
Gamma	Puede ajustar el brillo del área oscura y el área de nivel gris medio de la imagen. <ul style="list-style-type: none"> » Bajo: hace más brillantes las áreas oscuras y de nivel gris medio. » Medio: expresa el nivel de imagen original. » Alto: oscurece las áreas oscuras y de nivel gris medio.
Nivel de negro	Establece el nivel de negro de la pantalla en el nivel apropiado. Esa función se encuentra disponible en los siguientes modos: AV (NTSC-M), HDMI, Componente o USB. <ul style="list-style-type: none"> » Bajo: el reflejo de la pantalla se oscurece. » Alto: el reflejo de la pantalla se hace más brillante.
Clear White	Hace que el área blanca de la pantalla sea más brillante y más blanca.
Protección visual	Ajusta el brillo de la pantalla para evitar su brillo excesivo. Atenúa las imágenes extremadamente brillantes. Esta función se encuentra activada en "Modo de imagen - Estándar, Juego".
Modo cine real o película	Elimina el efecto judder para lograr que los clips de video grabados en película se vean más naturales. Las películas en DVD y Blu-ray están filmadas en 24 fotogramas por segundo (fps). Con Cine real de LG, cada fotograma se procesa de manera consistente 5 veces en 1/24 de segundo (lo cual produce 120 fps con TruMotion) o 2 veces en 1/24 de segundo (lo cual produce 48 fps sin TruMotion), eliminando por completo el efecto judder. Esta opción también puede funcionar cuando TruMotion está desactivado.
Gama de color	<p>Control avanzado Maximiza la utilización del color para aumentar la calidad de color.</p> <ul style="list-style-type: none"> » Estándar: muestra un conjunto de colores estándar. » Ancho: aumenta la cantidad de colores utilizados. <p>Control de experto Muestra el dominio de color de la señal.</p> <ul style="list-style-type: none"> » Estándar: muestra un conjunto de colores estándar. » Ancho: aumenta la cantidad de colores utilizados. » EBU: modo para mostrar el área de color EBU estándar. () » SMPTE: modo para mostrar el área de color SMPTE estándar. () » BT709: modo para mostrar el área de color BT709 estándar. ()
Mejorador de contornos	Muestra los bordes del video más claros y definidos pero naturales. Esta función se aprovecha mejor con un valor de nitidez superior a UI 60.
xvYCC	Produce colores más nítidos. Esta función representa tanto colores nítidos como una señal de video convencional. Esta función se habilita en "Modo de imagen - Cine, Experto" cuando se ingresa la señal xvYCC a través del HDMI.
Filtro de color	Esta es la función que se utiliza para filtrar los colores específicos del video. Puede utilizar el filtro RGB para configurar la saturación de color y el tono de manera precisa.
Patrón experto	Es el patrón utilizado para el ajuste experto. Esta función se habilita en "Modo de imagen - Experto" cuando mira DTV.

Configuración	Descripción	
Temperatura de color		Cambia la línea blanca de referencia para ajustar el color general de la pantalla. a. Gamma: seleccione Bajo, Medio, Alto b. Método: 2 puntos <ul style="list-style-type: none"> • Patrón: interno, externo • Contraste rojo/verde/azul, brillo rojo/verde/azul d. Aplicable a todas las entradas
		c. Método: 20 puntos IRE <ul style="list-style-type: none"> • IRE (Instituto de ingenieros de radio) es la unidad para mostrar el tamaño de la señal de video y se la puede configurar entre 0, 5, 10, 15 y 100 para TV de plasma. Puede ajustar el rojo, el verde o el azul según cada configuración. • Rojo/verde/azul: el rango de ajuste es de -50 - +50. c. Método: 10 puntos IRE <ul style="list-style-type: none"> • Patrón: interno, externo • IRE (Instituto de ingenieros de radio) es la unidad para mostrar el tamaño de la señal de video y se la puede configurar entre 0, 10, 20, 30 y 100. Puede ajustar el rojo, el verde o el azul según cada configuración. • Luminosidad: esta función muestra el valor de luminosidad calculado para gamma 2.2. Puede ingresar el valor de luminosidad que desee a 100 IRE; el valor de luminosidad final para gamma 2.2 se muestra cada 10 pasos desde 10 IRE hasta 90 IRE. • Rojo/verde/azul: el rango de ajuste es de -50 - +50.
Sistema de administración del color	Como herramienta utilizada por los expertos para hacer ajustes mediante el uso de patrones de prueba, esta configuración no afecta otros colores pero se puede utilizar para ajustar de manera selectiva las 6 áreas de color (rojo/verde/azul/cian/magenta/amarillo). La diferencia de color puede no ser clara incluso cuando haga los ajustes para el video general. Ajusta el área de color rojo/verde/azul/amarillo/cian/magenta. Color rojo/verde/azul/amarillo/cian/magenta: el rango de ajuste es -30 - +30. Tinte rojo/verde/azul/amarillo/cian/magenta: el rango de ajuste es -30 - +30. Esta función está deshabilitada en los modos RGB-PC y HDMI-PC.	

Configuración de AUDIO

- 1 Presione **Home** o **MENU** para acceder a los menús principales.
- 2 Presione los botones de navegación para desplazarse hacia **AUDIO** y presione **ENTER**.
- 3 Presione los botones de navegación para desplazarse hacia el tipo de configuración u opción que desee y presione **ENTER**.
- Para regresar al nivel anterior, presione **BACK** o **RETURN**.
- 4 Cuando haya terminado, presione **EXIT**.



A continuación, se describen las opciones de configuración de audio disponibles.

Configuración	Descripción																						
Volumen automático	Activa la función Volumen automático para mantener el nivel del volumen constante al cambiar canales. El nivel del volumen puede no ser constante debido a diferentes condiciones de señal de las estaciones de transmisión.																						
Voz clara II	Permite mejorar la claridad de la voz. Puede ajustar el nivel de claridad cuando activa esta función.																						
Balance	Ajusta el balance entre los parlantes izquierdo y derecho según el entorno de la habitación.																						
Modo de audio	<p>Selecciona uno de los modos de audio preestablecidos o personaliza las opciones de cada modo.</p> <table border="1"> <thead> <tr> <th colspan="2">Modo</th> </tr> </thead> <tbody> <tr> <td>Estándar</td> <td>Selecciónelo cuando desee sonido de calidad estándar.</td> </tr> <tr> <td>Música</td> <td>Selecciónelo cuando escuche música.</td> </tr> <tr> <td>Cine</td> <td>Selecciónelo cuando vea películas.</td> </tr> <tr> <td>Deporte</td> <td>Selecciónelo cuando vea eventos deportivos.</td> </tr> <tr> <td>Juego</td> <td>Selecciónelo cuando juegue videojuegos.</td> </tr> </tbody> </table> <div style="border: 1px solid black; padding: 5px; margin-top: 10px;"> <p>NOTA</p> <ul style="list-style-type: none"> Si la calidad del sonido o el volumen no están en el nivel deseado, se recomienda utilizar un sistema de cine en casa o un amplificador independientes para adaptar el sonido a los diferentes entornos del usuario. Si la función Voz clara II está activada, no se activará Infinite Surround. </div> <table border="1"> <thead> <tr> <th colspan="2">Opción</th> </tr> </thead> <tbody> <tr> <td>Infinite Surround</td> <td>Infinite Surround es una tecnología de procesamiento de sonido patentada por LG que proporciona un envolvente sonido surround 5.1 con solo dos parlantes frontales.</td> </tr> <tr> <td>Agudos</td> <td>Controla los sonidos dominantes en la salida. Cuando eleve los agudos, la salida aumentará a un rango de frecuencia más elevado.</td> </tr> <tr> <td>Graves</td> <td>Controla los sonidos más tenues en la salida. Cuando eleve los graves, la salida alcanzará un rango de frecuencia más bajo.</td> </tr> <tr> <td>Restablecer</td> <td>Restablece el modo de sonido a la configuración predeterminada.</td> </tr> </tbody> </table>	Modo		Estándar	Selecciónelo cuando desee sonido de calidad estándar.	Música	Selecciónelo cuando escuche música.	Cine	Selecciónelo cuando vea películas.	Deporte	Selecciónelo cuando vea eventos deportivos.	Juego	Selecciónelo cuando juegue videojuegos.	Opción		Infinite Surround	Infinite Surround es una tecnología de procesamiento de sonido patentada por LG que proporciona un envolvente sonido surround 5.1 con solo dos parlantes frontales.	Agudos	Controla los sonidos dominantes en la salida. Cuando eleve los agudos, la salida aumentará a un rango de frecuencia más elevado.	Graves	Controla los sonidos más tenues en la salida. Cuando eleve los graves, la salida alcanzará un rango de frecuencia más bajo.	Restablecer	Restablece el modo de sonido a la configuración predeterminada.
Modo																							
Estándar	Selecciónelo cuando desee sonido de calidad estándar.																						
Música	Selecciónelo cuando escuche música.																						
Cine	Selecciónelo cuando vea películas.																						
Deporte	Selecciónelo cuando vea eventos deportivos.																						
Juego	Selecciónelo cuando juegue videojuegos.																						
Opción																							
Infinite Surround	Infinite Surround es una tecnología de procesamiento de sonido patentada por LG que proporciona un envolvente sonido surround 5.1 con solo dos parlantes frontales.																						
Agudos	Controla los sonidos dominantes en la salida. Cuando eleve los agudos, la salida aumentará a un rango de frecuencia más elevado.																						
Graves	Controla los sonidos más tenues en la salida. Cuando eleve los graves, la salida alcanzará un rango de frecuencia más bajo.																						
Restablecer	Restablece el modo de sonido a la configuración predeterminada.																						
Bocinas de TV	Enciende el parlante interno del televisor al usar un sistema Hi-Fi externo. Puede utilizar el parlante del televisor como dispositivo de salida de audio, incluso cuando no haya entrada de video.																						

Configuración de HORA

- 1 Presione **Home** o **MENU** para acceder a los menús principales.
- 2 Presione los botones de navegación para desplazarse hacia **HORA** y presione **ENTER**.
- 3 Presione los botones de navegación para desplazarse hacia el tipo de configuración u opción que desee y presione **ENTER**.
- Para regresar al nivel anterior, presione **BACK** o **RETURN**.
- 4 Cuando haya terminado, presione **EXIT**.

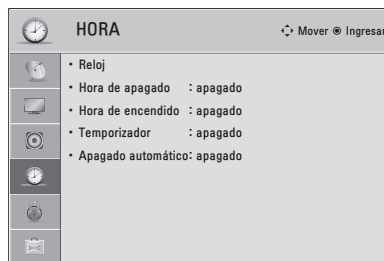

A continuación, se describen las opciones de configuración de hora disponibles.

Configuración	Descripción
Reloj	Establece la hora, la fecha, la zona horaria y la función de hora del horario de verano. La hora se establecerá de manera automática de acuerdo con una señal del canal digital que incluye los datos de hora proporcionados por la estación de transmisión. En su defecto, establezca la hora y la fecha de forma manual.
Hora de apagado/hora de encendido	Establece la hora de encendido o apagado automático del televisor. Para utilizar esta función, debe establecer la hora y fecha actuales por anticipado. <div style="border: 1px solid black; padding: 5px; margin-top: 10px;"> <p>NOTA</p> <ul style="list-style-type: none"> • Si no presiona cualquier botón dentro de las 2 horas posteriores al encendido del televisor mediante la función Hora de encendido, el aparato entra automáticamente en modo de espera. (Excepto Serie LV255C, LV355B, LV355C, LK451C, LK453C, LW505C) • Si establece la hora de apagado y la de encendido a la misma hora, la función de apagado cancela la función de encendido. </div>
Temporizador	Establece el tiempo durante el cual el televisor permanecerá encendido. Cuando apague el aparato y vuelva a encenderlo, la función de temporizador quedará desactivada.
Apagado automático (Según los modelos)	Si se activa esta opción y no hay señal, el televisor se apaga automáticamente después de 15 minutos.

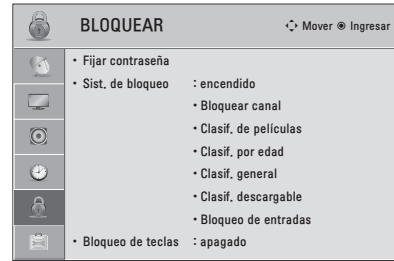

Configuración de BLOQUEO

- 1 Presione **Home** o **MENU** para acceder a los menús principales.
- 2 Presione los botones de navegación para desplazarse hacia **BLOQUEAR** y presione **ENTER**.
- 3 Presione los botones de navegación para desplazarse hacia el tipo de configuración u opción que desee y presione **ENTER**.
- Para regresar al nivel anterior, presione **BACK** o **RETURN**.
- 4 Cuando haya terminado, presione **EXIT**.



A continuación, se describen las opciones de configuración de bloqueo disponibles.

Configuración	Descripción	
Fijar contraseña	Cambia la contraseña de 4 dígitos. El PIN predeterminado es "0 0 0 0". Si olvida su contraseña, presione "0-3-2-5" en el control remoto.	
Sist. de bloqueo	Activa o desactiva el sistema de bloqueo.	
Bloquear canal	Al presionar el botón amarillo , bloquea los canales que contienen material inapropiado para niños. El icono de bloqueo aparece frente a los canales bloqueados. Estos canales pueden ser seleccionados pero no puede verse nada en pantalla y el audio se silencia. Para mirar un canal bloqueado, introduzca la contraseña.	
Clasif. de películas	Bloquea las películas que solo se transmiten por TV y contienen material inapropiado según la clasificación de la Asociación Cinematográfica de Estados Unidos (MPAA).	
	Clasificación	
	G	Todo público: apto para personas de todas las edades
	PG	Se sugiere la guía para padres: presencia de ciertos tipos de contenido no recomendados para los niños
	PG-13	Los padres de tener mucha precaución para: posibles escenas no recomendadas para menores de 13 años
	R	Restringido: los menores de 17 años deben estar acompañados por un padre o tutor
	NC-17	No apto para personas de 17 años o menores
	X	Solo adultos
Desbloqueado	Todos los programas se encuentran permitidos	
Clasif. por edad (Según los modelos)	Bloquea los programas televisivos infantiles que los padres no quieren que sus hijos vean. Para bloquear otros programas de TV, debe configurar la función Clasif. general.	
	Clasificación	
	Edad	TV-Y (para todo el público infantil, incluidos los niños de 2 a 6 años) TV-Y7 (dirigido a niños más grandes, a partir de los 6 años)
	Violencia de fantasía	TY-Y7 (dirigido a niños mayores: violencia de fantasía, apta para niños a partir de 6 años, con contenido de violencia de fantasía más intensa o combativa)

Configuración	Descripción																		
Clasif. general (Según los modelos)	<p>Bloquea los programas televisivos que desea sobre la base de las clasificaciones a través de la función Control parental (V-Chip).</p> <div style="border: 1px solid black; padding: 5px; margin-top: 10px;"> <p> NOTA</p> <ul style="list-style-type: none"> El V-Chip lee electrónicamente las clasificaciones de programas de TV y permite que los padres bloqueen aquellas transmisiones no recomendadas para niños. </div> <table border="1" style="width: 100%; margin-top: 10px;"> <thead> <tr> <th colspan="2">Clasificación</th> </tr> </thead> <tbody> <tr> <td>Edad</td> <td>TV-G (apto para todo público, recomendado para todas las edades) TV-PG (se sugiere la guía para padres, presencia de tipos de contenido no apropiados para niños pequeños) TV-14 (enfática alerta de precaución para los padres, presencia de material no recomendado para niños de 14 años o menores) TV-MA (solo para mayores, no apto para menores de 17 años)</td> </tr> <tr> <td>Diálogo (diálogos sugerentes)</td> <td>TV-PG o TV-14</td> </tr> <tr> <td>Idioma (idioma simple)</td> <td>TV-PG, TV-14 o TV-MA</td> </tr> <tr> <td>Sexo (escenas de sexo)</td> <td>TV-PG, TV-14 o TV-MA</td> </tr> <tr> <td>Violencia</td> <td>TV-PG, TV-14 o TV-MA</td> </tr> </tbody> </table>	Clasificación		Edad	TV-G (apto para todo público, recomendado para todas las edades) TV-PG (se sugiere la guía para padres, presencia de tipos de contenido no apropiados para niños pequeños) TV-14 (enfática alerta de precaución para los padres, presencia de material no recomendado para niños de 14 años o menores) TV-MA (solo para mayores, no apto para menores de 17 años)	Diálogo (diálogos sugerentes)	TV-PG o TV-14	Idioma (idioma simple)	TV-PG, TV-14 o TV-MA	Sexo (escenas de sexo)	TV-PG, TV-14 o TV-MA	Violencia	TV-PG, TV-14 o TV-MA						
Clasificación																			
Edad	TV-G (apto para todo público, recomendado para todas las edades) TV-PG (se sugiere la guía para padres, presencia de tipos de contenido no apropiados para niños pequeños) TV-14 (enfática alerta de precaución para los padres, presencia de material no recomendado para niños de 14 años o menores) TV-MA (solo para mayores, no apto para menores de 17 años)																		
Diálogo (diálogos sugerentes)	TV-PG o TV-14																		
Idioma (idioma simple)	TV-PG, TV-14 o TV-MA																		
Sexo (escenas de sexo)	TV-PG, TV-14 o TV-MA																		
Violencia	TV-PG, TV-14 o TV-MA																		
Clasif. inglés (Según los modelos)	<p>Permite seleccionar el sistema de clasificación de inglés canadiense.</p> <table border="1" style="width: 100%; margin-top: 10px;"> <thead> <tr> <th colspan="2">Clasificación</th> </tr> </thead> <tbody> <tr> <td>E</td> <td>Exento</td> </tr> <tr> <td>C</td> <td>Niños</td> </tr> <tr> <td>C8+</td> <td>Niños de 8 años o mayores</td> </tr> <tr> <td>G</td> <td>Programación general, apta para todo público</td> </tr> <tr> <td>PG</td> <td>Guía parental</td> </tr> <tr> <td>14+</td> <td>Televidentes de 14 años en adelante</td> </tr> <tr> <td>18+</td> <td>Programación para adultos</td> </tr> <tr> <td>Desbloqueado</td> <td>Todos los programas se encuentran permitidos</td> </tr> </tbody> </table>	Clasificación		E	Exento	C	Niños	C8+	Niños de 8 años o mayores	G	Programación general, apta para todo público	PG	Guía parental	14+	Televidentes de 14 años en adelante	18+	Programación para adultos	Desbloqueado	Todos los programas se encuentran permitidos
Clasificación																			
E	Exento																		
C	Niños																		
C8+	Niños de 8 años o mayores																		
G	Programación general, apta para todo público																		
PG	Guía parental																		
14+	Televidentes de 14 años en adelante																		
18+	Programación para adultos																		
Desbloqueado	Todos los programas se encuentran permitidos																		
Clasif. francés (Según los modelos)	<p>Permite seleccionar el sistema de clasificación de francés canadiense.</p> <table border="1" style="width: 100%; margin-top: 10px;"> <thead> <tr> <th colspan="2">Clasificación</th> </tr> </thead> <tbody> <tr> <td>E</td> <td>Exento</td> </tr> <tr> <td>G</td> <td>General</td> </tr> <tr> <td>8ans+</td> <td>General: no aconsejado para niños pequeños</td> </tr> <tr> <td>13ans+</td> <td>Emisión no conveniente para niños de 13 años o menores</td> </tr> <tr> <td>16ans+</td> <td>Emisión no conveniente para niños de 16 años o menores</td> </tr> <tr> <td>18ans+</td> <td>Emisión reservada a los adultos</td> </tr> <tr> <td>Desbloqueado</td> <td>Todos los programas se encuentran permitidos</td> </tr> </tbody> </table>	Clasificación		E	Exento	G	General	8ans+	General: no aconsejado para niños pequeños	13ans+	Emisión no conveniente para niños de 13 años o menores	16ans+	Emisión no conveniente para niños de 16 años o menores	18ans+	Emisión reservada a los adultos	Desbloqueado	Todos los programas se encuentran permitidos		
Clasificación																			
E	Exento																		
G	General																		
8ans+	General: no aconsejado para niños pequeños																		
13ans+	Emisión no conveniente para niños de 13 años o menores																		
16ans+	Emisión no conveniente para niños de 16 años o menores																		
18ans+	Emisión reservada a los adultos																		
Desbloqueado	Todos los programas se encuentran permitidos																		
Clasif. descargable	<p>Esta opción funciona únicamente cuando el televisor ha recibido los datos de clasificación de la región 5. El nombre de la opción de clasificación puede variar.</p> <div style="border: 1px solid black; padding: 5px; margin-top: 10px;"> <p> NOTA</p> <ul style="list-style-type: none"> Esta función se encuentra solamente disponible para los canales digitales. </div>																		
Bloqueo de entradas	Bloquea las fuentes de entrada.																		
Bloqueo de teclas	Bloquea o desbloquea los botones del televisor.																		



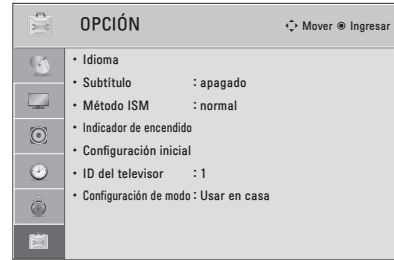

Configuración de OPCIÓN

- 1 Presione **Home** o **MENU** para acceder a los menús principales.
- 2 Presione los botones de navegación para desplazarse hacia **OPCIÓN** y presione **ENTER**.
- 3 Presione los botones de navegación para desplazarse hacia el tipo de configuración u opción que desee y presione **ENTER**.
- Para regresar al nivel anterior, presione **BACK** o **RETURN**.
- 4 Cuando haya terminado, presione **EXIT**.



A continuación, se describen las opciones de configuración generales disponibles.

Configuración	Descripción
Idioma	Selecciona el idioma deseado.
	Opción
	Idioma del menú Selecciona el idioma del texto que aparece en pantalla. Idioma de audio Selecciona un idioma de audio para el programa. Esta opción funciona únicamente en modo DTV o CADTV.
Subtítulo	Establece si se mostrarán subtítulos y personalizará su opción para cada modo.
	Modo
	CC 1-4 (subtitulado oculto) Muestra el audio de un programa de TV en forma de texto en pantalla. CC1 es el modo de utilización más común. - Canales de datos, campo 1: dos leyendas (CC1, CC2) y dos textos (T1, T2). - Canales de datos, campo 2: dos leyendas (CC3, CC4) y dos textos (T1, T2).
	Texto 1-4
	Servicio 1-6 Este modo se encuentra únicamente disponible para el sistema de transmisión digital.
	Opción (Para DTV, CADTV)
	Tamaño Selecciona el tamaño de las palabras.
	Fuente Selecciona el tipo de letra para el texto.
	Color del texto Selecciona el color del texto.
	Opacidad del texto Ajusta el nivel de opacidad del color del texto.
	Color de fondo Selecciona un color de fondo.
	Opacidad de fondo Ajusta el nivel de opacidad del color del fondo.
	Tipo de contorno Selecciona un tipo de contorno.
Color de contorno Selecciona el color de los bordes.	
Indicador de encendido (Televisor LED LCD)	Determina el encendido o apagado de la luz del indicador del aparato.
	Opción
	Luz de apagado Determina el encendido o apagado de la luz del indicador en modo de espera. Luz de encendido Enciende o apaga la luz del indicador cuando se enciende el LCD.

Configuración	Descripción	
Método ISM 	Evita la persistencia de imágenes y elimina la imagen fantasma. Una imagen congelada que aparezca en pantalla durante un período prolongado puede provocar una imagen fantasma.	
	Modo	
	Normal	Este modo se establece cuando la persistencia de la imagen no constituye un problema.
	Orbiter	Evita la aparición de una imagen fantasma en pantalla. La imagen se moverá cada 2 minutos para ayudar a evitar este tipo de imágenes. Sin embargo, es recomendable evitar la permanencia de imágenes fijas en pantalla.
	Lavado de color	Elimina las imágenes fantasma de la pantalla. En su lugar, se muestran el bloque de color con la pantalla levemente movida y el patrón blanco de manera alternada. Es difícil ver la imagen residual en todos los colores. Una vez corregida, no podrá visualizarse en ningún color.
Blanquear	Elimina las imágenes fantasma de la pantalla. Utilice esta función de manera esporádica. Mire televisión como lo haría normalmente durante un tiempo antes de utilizar el aparato, para ver si la imagen fantasma desaparece por sí sola.	
<div style="border: 1px solid black; padding: 5px;">  NOTA <ul style="list-style-type: none"> Es posible que una imagen fantasma excesiva no pueda borrarse por completo con la función Blanquear. Para volver a la visualización normal, presione cualquier botón. </div>		
Configuración inicial	Restablece el televisor a la configuración predeterminada de fábrica y borra todos los canales guardados. Personaliza la configuración del televisor de acuerdo con sus preferencias. Cuando encienda el televisor por primera vez, aparecerá la pantalla de configuración inicial.	
	<div style="border: 1px solid black; padding: 5px;">  NOTA <ul style="list-style-type: none"> Cuando seleccione "Sist. de bloqueo - Encendido" en el menú BLOQUEAR, aparecerá un mensaje para solicitarle que introduzca la contraseña. Si olvida su contraseña, presione "0-3-2-5" en el control remoto. </div>	
	Configuración	
	Idioma	Selecciona el idioma deseado.
	Configuración de modo (Según los modelos)	Selecciona Usar en casa para el hogar. Selecciona Demo de tienda para entornos de venta minorista. Selecciona Modo Demo para mostrar funciones especiales del televisor. Para cancelar el modo Demo podrá presionar cualquier botón excepto los botones de volumen y de silencio.
	<div style="border: 1px solid black; padding: 5px;">  NOTA <ul style="list-style-type: none"> Cuando seleccione Demo de tienda, se activará el modo Demo. </div>	
	Indicador de encendido (televisor LCD con LED)	Enciende o apaga la luz del indicador de encendido.
	Zona horaria	Establece la zona horaria y el horario de verano.
	Sintonización automática	Busca y guarda los canales disponibles de manera automática.
	ID del televisor	Agrega un ID a los dispositivos conectados.
Configuración de modo (Según los modelos)	La selección predeterminada es "Usar en casa". Recomendamos configurar la TV en el modo "Usar en casa" para lograr la mejor imagen en el hogar.	
	Opción	
	Usar en casa	Se selecciona para el hogar.
	Demo de tienda	Se selecciona para entornos de venta minorista.
	Modo Demo	Se establece para mostrar las funciones especiales del televisor. Para cancelar el modo Demo podrá presionar cualquier botón excepto los botones de volumen y de silencio.

ESTABLECER CONEXIONES

Conecte varios dispositivos externos al televisor y cambie los modos de entrada para seleccionar un dispositivo externo. Para obtener más información sobre cómo conectar dispositivos externos, consulte sus respectivos manuales.

Entre los dispositivos externos disponibles pueden mencionarse los siguientes: receptores de HD, reproductores de DVD, VCR, sistemas de audio, dispositivos de almacenamiento USB, PC, dispositivos de juegos, etc.



NOTA

- Si graba un programa de TV en una grabadora de DVD o VCR, asegúrese de conectar el cable de entrada de señal al televisor a través de uno de estos dos dispositivos. Para obtener más información acerca de la grabación, consulte el manual proporcionado con el dispositivo conectado.
- La conexión del dispositivo externo puede variar según el modelo.
- Conecte los dispositivos externos al televisor independientemente del orden del puerto del aparato.

Descripción general de la conexión

Conecte varios dispositivos externos a los puertos del panel posterior de la TV.

- 1 Busque un dispositivo externo que desee conectar al aparato como se muestra en la siguiente ilustración.
- 2 Compruebe el tipo de conexión del dispositivo externo.
- 3 Consulte la ilustración correspondiente y verifique los detalles de conexión.

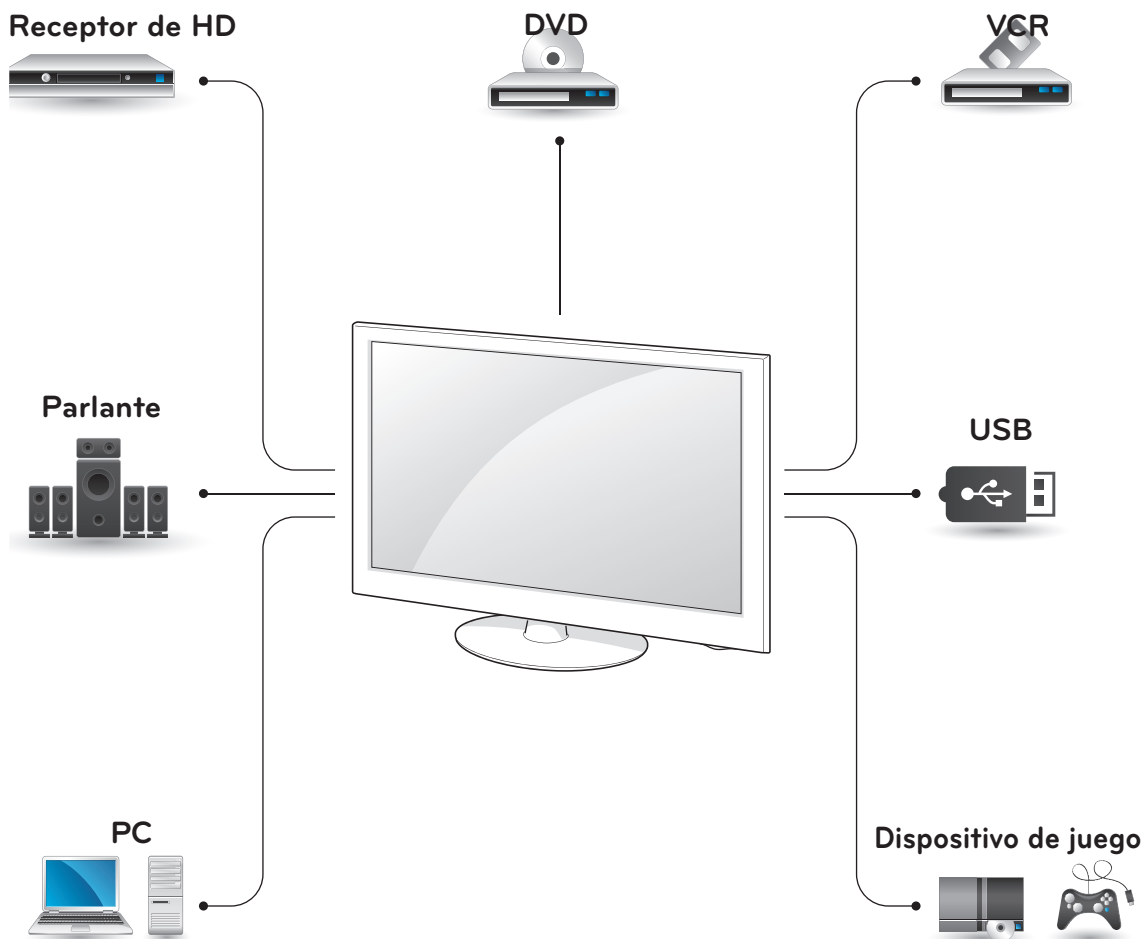

HDMI – Consulte p.81

DVI – Consulte p.81

Componente – Consulte p.82

Compuesta– Consulte p.82

Digital – Consulte p.85

RGB – Consulte p.84

Almacenamiento de memoria – Consulte p.85

Lector de tarjeta de memoria – Consulte p.85



NOTA

- Si conecta un dispositivo de juego al televisor, utilice el cable provisto con dicho dispositivo.
- Consulte el manual del equipo externo para ver las instrucciones de funcionamiento.

- Esta parte de la sección ESTABLECER CONEXIONES principalmente utiliza imágenes para series PW350 y LV3500.

Conectarse a un receptor de HD, reproductor de DVD o VCR

Conecte un receptor de HD, reproductor de DVD o VCR al televisor y seleccione un modo de entrada apropiado.

Conexión HDMI

Transmite las señales de audio y video digitales de un dispositivo externo al televisor. Conecte el dispositivo externo y el televisor con el cable HDMI tal como se muestra en la siguiente ilustración.

! NOTA

- Use el cable HDMI™ de alta velocidad más reciente con la función CEC (del inglés Customer Electronics Control, control electrónico por parte del cliente).
- Los cables HDMI™ de alta velocidad están probados para transportar señales HD de hasta 1080p y superiores.

Serie PW350

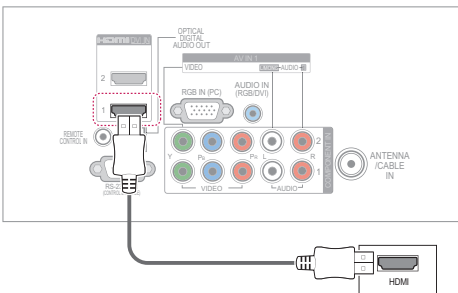

Serie LV3500

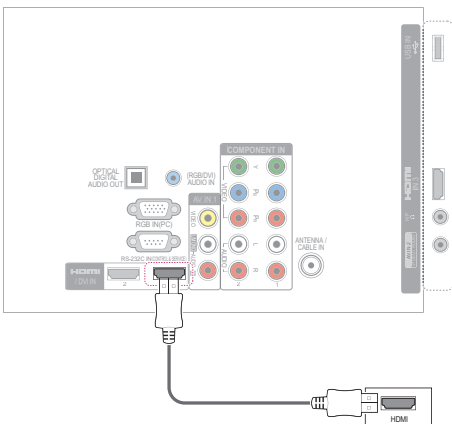

Conexión DVI a HDMI

Transmite las señales de video digital de un dispositivo externo al televisor. Conecte el dispositivo externo y el televisor con el cable DVI-HDMI tal como se muestra en la siguiente ilustración. Para transmitir una señal de audio, conecte un cable de audio.

Serie PW350

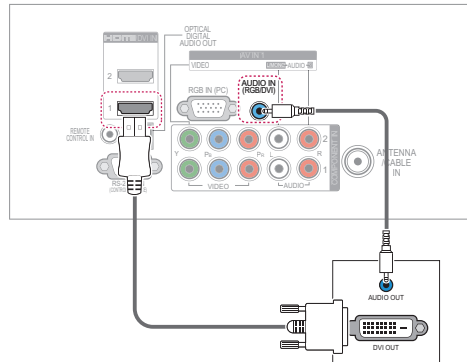

Serie LV3500

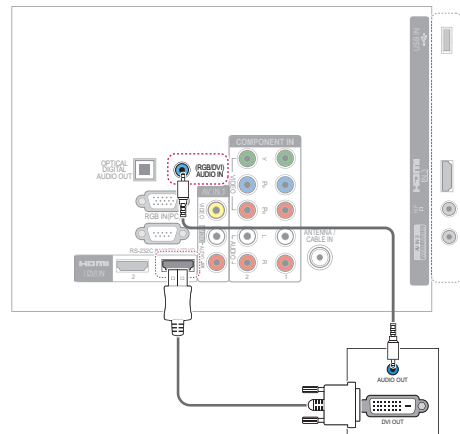

Conexión por componente

Transmite las señales de audio y video analógicas de un dispositivo externo al televisor. Conecte el dispositivo externo y el televisor con el cable componente tal como se muestra en la siguiente ilustración.

Serie PW350

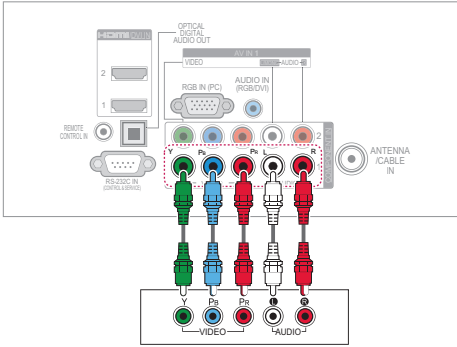

Serie LV3500

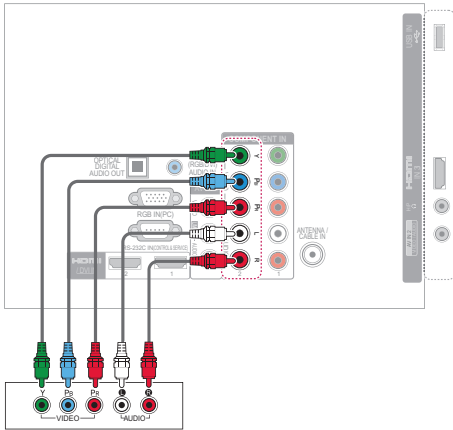

! NOTA

- Si la instalación de los cables no es la adecuada, podría proyectarse una imagen en blanco y negro o con colores distorsionados. Compruebe que los cables coincidan con las conexiones de color correspondientes.

Conexión compuesta

Transmite las señales de audio y video analógicas de un dispositivo externo al televisor. Conecte el dispositivo externo y el televisor con el cable compuesto tal como se muestra en la siguiente ilustración.

! NOTA

- Si posee una VCR monofónica, conecte el cable de audio de la VCR a la toma AUDIO L/ MONO del televisor.

Serie PW350

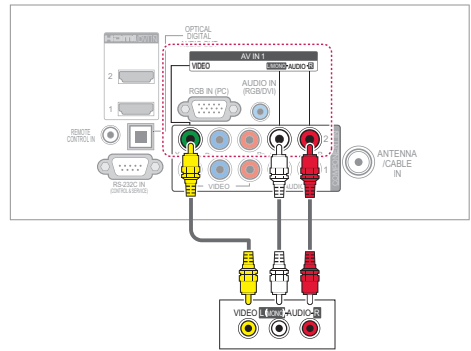

Serie LV3500

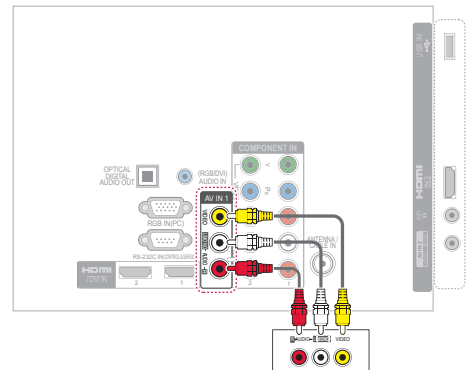

(Solo para series 32LV2500, 32LV2520, 32LV255C, LV3500, LV3520, LV355B, LV355C, LV5300, LW5000, LW5300, LW505C)

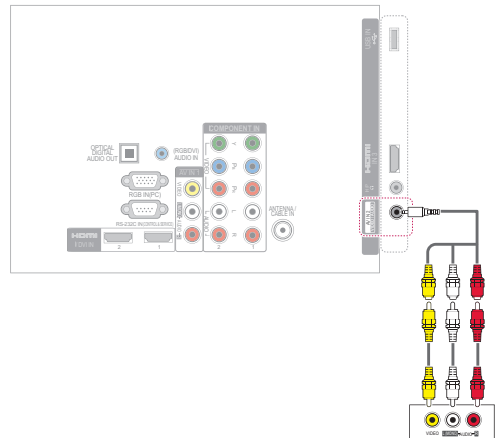

Conectarse a un PC

! NOTA

- Se recomienda utilizar el televisor con la conexión HDMI para obtener una mejor calidad de imagen.

Conexión HDMI

Transmite las señales de audio y video digitales de tu PC al televisor. Conecte el PC y el televisor con el cable HDMI tal como se muestra en la siguiente ilustración.

Serie PW350

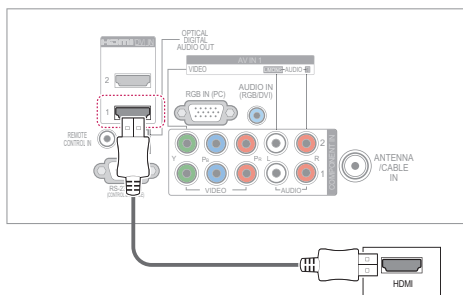

Serie LV3500

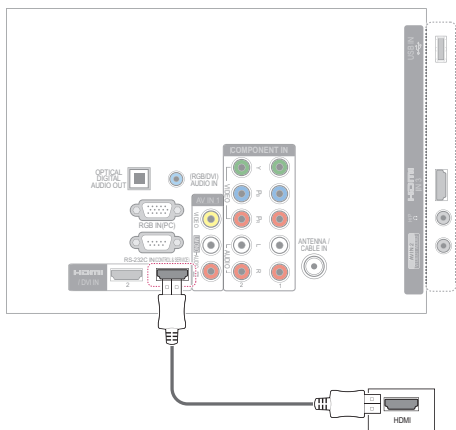

Conexión DVI a HDMI

Transmite la señal de video digital de su PC al televisor. Conecte su PC y el televisor con el cable DVI-HDMI tal como se muestra en la siguiente ilustración. Para transmitir una señal de audio, conecte un cable de audio.

Serie PW350

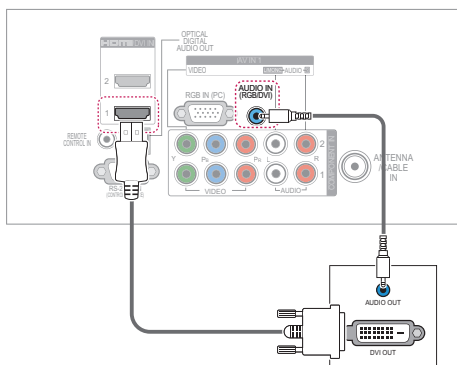

Serie LV3500

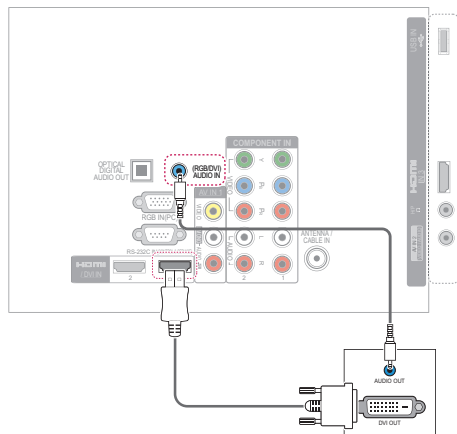

Conexión RGB

Transmite la señal de video analógica de la PC al televisor. Conecte la PC y el televisor con el cable de señal D-sub de 15 clavijas como se muestra en las siguientes ilustraciones. Para transmitir una señal de audio, conecte un cable de audio.

Serie PW350

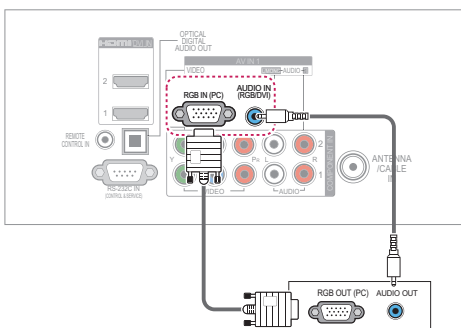

Serie LV3500

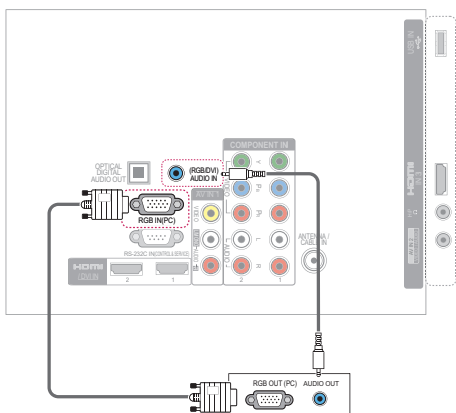

! NOTA

- Nosotros le recomendamos que use

LCD	Resolución
Series 22LV2500, 32LV255C, LV3500, LV3520, LV355B, LV355C, LV5300, LW5000, LW5300, LW505C, LK430, LK450, LK451C, LK453C, LK520	1 920 x 1 080
Otros modelos	1 360 x 768

Plasma	Resolución
Serie PZ200	1 920 x 1 080
Otros modelos	1 024 x 768

para el modo PC, esto le ofrecerá la mejor calidad de imagen.

- Dependiendo de la tarjeta gráfica, el modo DOS puede no funcionar si utiliza un cable HDMI a DVI.
- En el modo PC, podría verse ruido asociado con la resolución, un diseño vertical, contraste o brillo. Si observa ruidos, cambie la salida de la PC a otra resolución, cambie la tasa de actualización a otra tasa o ajuste el brillo y el contraste en el menú de IMAGEN hasta que la imagen se vea clara.
- Evite mantener una imagen fija en pantalla durante largos periodos de tiempo. La imagen fija podría grabarse permanentemente en pantalla.
- Las formas de la entrada de sincronización para la frecuencia horizontal y vertical están separadas.
- Según la tarjeta de gráficos que posea, algunas resoluciones podrían no posicionarse adecuadamente en la pantalla.
- Al escoger HDMI-PC, Ajuste la "Etiqueta de entrada - PC" en el menú INPUT.

Conexión a un sistema de audio

Utilice un sistema de audio externo opcional en lugar del parlante incorporado.

! NOTA

- Si utiliza un dispositivo de audio externo opcional en lugar del parlante incorporado, apague los parlantes de la TV (Consulte p.73).

Conexión de audio óptica digital

Transmite señales de audio digital del televisor a un dispositivo externo. Conecte el dispositivo externo y el televisor con el cable de audio óptico tal como se muestra en la siguiente ilustración.

Serie PW350

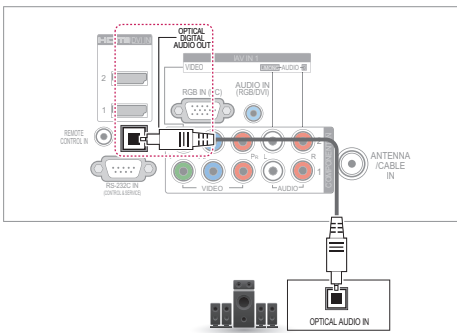

Serie LV3500

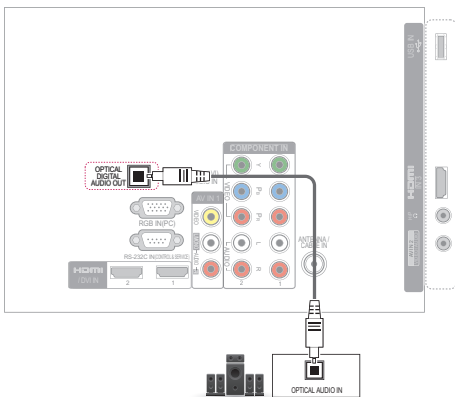

Conectarse a un USB

(No compatible con las series PZ200)

Conecte un dispositivo de almacenamiento USB como una memoria USB flash, un disco duro externo o un lector de tarjeta de memoria USB al televisor y acceda al menú Mis medios para poder utilizar distintos archivos multimedia. Consulte "Conectar dispositivos de almacenamiento USB" en la p.55 y "Buscar archivos" en la p.56.

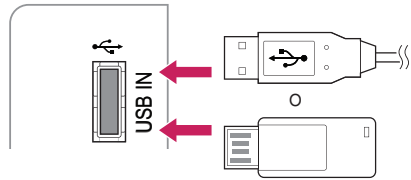

Conectar a un auricular (LCD)

Escucha el sonido través de un auricular.

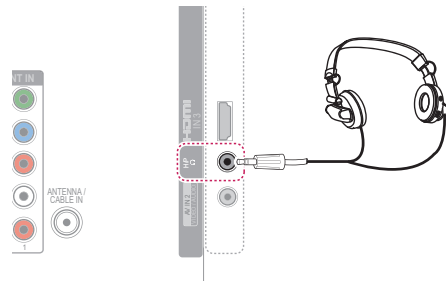

! NOTA

- Las opciones del menú de audio son desactivadas cuando se conecta el auricular.
- Cuando se Cambia a MODO AV con el auricular conectado, el cambio es aplicado para video no para audio.
- La Salida de Audio Optico Digital no esta disponible cuando se conecta el auricular.
- Impedancia del auricular: 16 Ω
- Salida Maxima de audio: 10mW a 15mW
- Tamaño del jack del auricular: 0,35 cm (0,31 pulgadas)

Conexión SIMPLINK

Utilice el control remoto del televisor para reproducir y controlar el dispositivo AV conectado con el cable HDMI a través de HDMI-CEC. Este televisor puede funcionar con los dispositivos compatibles con HDMI-CEC, pero sólo los dispositivos con el logotipo **SIMPLINK** poseen una compatibilidad absoluta.

Conecte un extremo del cable HDMI al terminal HDMI/DVI IN o HDMI IN en la parte posterior del televisor y el otro extremo al dispositivo SIMPLINK.

! NOTA

- Si el dispositivo conectado no admite HDMI-CEC, la función SIMPLINK no estará disponible.
- Para usar SIMPLINK, debe utilizar un cable HDMI de alta velocidad con función CEC (Consumer Electronics Control).
- Es posible que SIMPLINK no funcione correctamente si el dispositivo de terceros incluye una función HDMI-CEC.

Activar y usar los menús de SIMPLINK

- 1 Presione **SIMPLINK** para acceder a los menús de SIMPLINK.
- 2 Presione los botones de navegación para desplazarse hacia **Encendido**.
- 3 Presione los botones de navegación para desplazarse hacia uno de los dispositivos y presione **ENTER**.

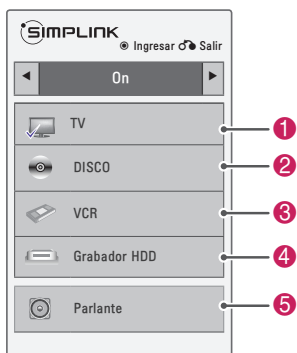

N.º	Descripción
1	Muestra el canal de TV visto anteriormente.
2	Reproduce discos. Cuando hay múltiples discos disponibles, el título del disco aparece en la parte inferior de la pantalla.
3	Controla la VCR conectada.
4	Reproducción de grabaciones de HDD: controla las grabaciones guardadas en HDD.
5	Salida de audio a parlante HT o salida de audio a televisor: cambia la salida de audio entre los parlantes del teatro en casa y del televisor.

- Aparece una marca de verificación delante del dispositivo seleccionado.
- Los dispositivos disponibles se muestran en color brillante.
- Los dispositivos no disponibles aparecen en color gris.

- 4 Controle el dispositivo AV seleccionado.
 - Reproducción directa: luego de conectar los dispositivos AV al televisor, puede controlar tales dispositivos directamente y reproducir archivos multimedia sin realizar ninguna configuración adicional.
 - Seleccionar dispositivo AV: le permite seleccionar uno de los dispositivos AV conectados al televisor.
 - Reproducción del disco: presione los botones de navegación, **ENTER**, **▶**, **■**, **II**, **◀** y **▶▶** para controlar los dispositivos AV conectados.
 - Apague todos los dispositivos: cuando apague el televisor, todos los dispositivos conectados también se apagarán.
 - Desconectar audio: ofrece una forma fácil de desactivar el audio.
 - Encendido sincronizado: cuando comience a funcionar un equipo que disponga de la función Simplink y esté conectado al terminal HDMI, el televisor se encenderá automáticamente.

! NOTA

- Si cambia la fuente de entrada al presionar **INPUT**, la función en curso del dispositivo con SIMPLINK se detendrá.
- Si selecciona un dispositivo que dispone de la función de teatro en casa, la salida de sonido cambiará automáticamente a los parlantes de tal sistema, desactivándose los del televisor.
- Si un sistema de teatro en casa SIMPLINK no reproduce el audio desde el televisor, conecte el terminal de SALIDA DE AUDIO DIGITAL de la parte posterior del televisor al terminal de ENTRADA DE AUDIO DIGITAL de la parte posterior del dispositivo SIMPLINK con un cable óptico.

MANTENIMIENTO

Actualice y limpie el televisor con regularidad para preservar el mejor rendimiento y prolongar la vida útil del producto.

Limpiar el televisor



PRECAUCIÓN

- Primero asegúrese de apagar la energía y de desconectar el cable de alimentación y todos los demás cables.
- Cuando no se atienda ni se use el aparato durante mucho tiempo, desconecte el cable de alimentación de la toma de la pared para evitar posibles daños por descargas o sobrecargas de energía.

Pantalla y marco

Para quitar el polvo o la suciedad leve, pase un paño seco, limpio y suave por la superficie. Para eliminar suciedad de mayor importancia, limpie la superficie con un paño suave humedecido con agua limpia o un detergente suave diluido. Luego pase de inmediato un paño seco.



PRECAUCIÓN

- No ejerza presión, refriegue o golpee la superficie con las uñas o un objeto punzante, dado que puede rayar la pantalla y producir distorsiones en la imagen.
- No utilice sustancias químicas (como ceras, bencina, alcohol, tiner, insecticidas, desodorantes de ambientes o lubricantes) dado que pueden dañar el acabado de la pantalla y causar decoloraciones.

Gabinete y pie

Para quitar el polvo o un poco de suciedad, pase un paño seco, limpio y suave por el gabinete. Para eliminar suciedad de mayor importancia, limpie la superficie con un paño suave humedecido con agua limpia o con agua con detergente suave diluido. Luego pase de inmediato un paño seco.



PRECAUCIÓN

- No rocíe líquido sobre la superficie. Si entra agua en el televisor, puede ocasionar incendios, descargas eléctricas o mal funcionamiento.
- No utilice ninguna sustancia química dado que podría deteriorar la superficie.

Cable de alimentación

Quite con regularidad el polvo o la tierra acumulados en el cable de alimentación.

Cómo evitar el efecto de "degradación de la imagen por sobreexposición" o "quemadura de pantalla" del televisor.



- Si se muestra una imagen fija en la pantalla del televisor durante un período largo, esta quedará impresa y se convertirá en una distorsión permanente de la pantalla. A este desperfecto se lo conoce como "degradación de la imagen por sobreexposición" o "quemadura de pantalla" y no está cubierto por la garantía.
- Si la relación de aspecto del televisor se establece durante mucho tiempo en 4:3, se puede producir una degradación de imagen en las zonas de bandas del formato buzón.
- Evite emitir imágenes fijas en la pantalla del televisor durante períodos prolongados (2 horas o más para LCD, 1 hora o más para TV de plasma) para evitar la degradación de imagen.

RESOLUCIÓN DE PROBLEMAS

General

Problema	Resolución
No se puede controlar el televisor con el control remoto.	<ul style="list-style-type: none"> • Compruebe el sensor del control remoto en el producto e inténtelo de nuevo. • Compruebe que no haya ningún obstáculo entre el producto y el control remoto. • Compruebe si las baterías siguen funcionando y están instaladas como corresponde (⊕ con ⊕, ⊖ con ⊖). • Compruebe si está establecido el modo de entrada apropiado, como TV o VCR, para utilizar el control remoto.
No se muestra imagen alguna ni se emite sonido.	<ul style="list-style-type: none"> • Compruebe si el producto está encendido. • Compruebe si el cable de alimentación está conectado a la toma de la pared. • Conecte otros productos para comprobar si hay un problema con la toma de la pared.
La imagen aparece con lentitud cuando se enciende el televisor.	<ul style="list-style-type: none"> • Durante el proceso de inicio del producto, se anula el sonido de la imagen. Esto es normal. Si la imagen no aparece dentro de algunos minutos, desconchufe el televisor durante 30 segundos e inténtelo de nuevo. Si la imagen sigue sin aparecer, póngase en contacto con el centro de servicio autorizado en su área local.
No se pueden conectar dispositivos externos.	<ul style="list-style-type: none"> • Consulte "Descripción general de la conexión" y conecte un dispositivo externo.
El televisor se apaga de repente.	<ul style="list-style-type: none"> • Compruebe la configuración del control de energía. Es posible que el suministro eléctrico se interrumpa. • Compruebe si la función de apagado automático no está activada en la configuración de hora. Consulte "Temporizador". • Si no hay señal mientras el televisor está encendido, este se apagará automáticamente después de 15 minutos de inactividad. (Según los modelos)

Audio

Problema	Resolución
No se emite sonido mientras se proyecta la imagen.	<ul style="list-style-type: none"> • Presione el botón VOL + o -. • Presione MUTE para comprobar si el sonido está anulado. • Desplácese a otros canales. Puede haber un problema con la transmisión. • Compruebe si los cables de audio están conectados como corresponde.
No hay salida de audio en uno de los parlantes.	<ul style="list-style-type: none"> • Ajuste el balance en la opción de menú correspondiente.
Se produce un sonido inusual desde el interior del televisor.	<ul style="list-style-type: none"> • Los cambios en la humedad o la temperatura ambiente pueden producir un ruido poco común al encender o apagar el producto. Esto no significa que su producto tiene un problema.

Video

Problema	Resolución
Se proyecta una imagen en blanco y negro o la calidad del color es mala.	<ul style="list-style-type: none"> • Ajuste la configuración de color en la opción de menú correspondiente. • Mantenga suficiente distancia entre el producto y otros productos electrónicos. • Desplácese a otros canales. Puede haber un problema con la transmisión.
Aparecen barras horizontales o verticales o las imágenes se muestran fuera de foco.	<ul style="list-style-type: none"> • Compruebe si hay interferencias locales como las producidas por electrodomésticos o herramientas eléctricas.
Aparecen líneas o rayas en las imágenes.	<ul style="list-style-type: none"> • Revise la antena o corrija su dirección.
Aparecen imágenes residuales (fantasmas) al apagar el producto.	<ul style="list-style-type: none"> • Es posible que se hayan dañado los píxeles por haberse proyectado una imagen fija durante mucho tiempo (degradación de imagen por sobreexposición). Utilice un protector de pantalla para evitar el daño de los píxeles de la pantalla.
El televisor está encendido pero la pantalla aparece extremadamente oscura.	<ul style="list-style-type: none"> • Ajuste el brillo y el contraste en la opción de menú correspondiente.
Aparece el mensaje "No hay señal" en la pantalla.	<ul style="list-style-type: none"> • Compruebe que el cable de señal entre el televisor y los productos esté conectado adecuadamente. • Presione INPUT para comprobar la fuente de entrada seleccionada.
Aparecen manchas oscuras en la pantalla.	<ul style="list-style-type: none"> • Es posible que aparezcan varios píxeles en rojo, verde, blanco o negro en la pantalla, lo cual puede ser atribuible a las características del panel. Esto es normal.
La proyección de la pantalla se encuentra desfasada.	<ul style="list-style-type: none"> • Ajuste la configuración de posición en el menú Imagen. • Compruebe que el producto sea compatible con la resolución y la frecuencia de la tarjeta de video. Si la frecuencia está fuera de rango, utilice la configuración de la pantalla del dispositivo externo para establecer la resolución recomendada.
Aparecen líneas delgadas en el fondo de la pantalla.	<ul style="list-style-type: none"> • Revise las conexiones del cable de video.
Aparece ruido horizontal o los caracteres se desenfocan.	<ul style="list-style-type: none"> • Ajuste la configuración de fase en la opción de menú correspondiente. Consulte "PANTALLA (RGB-PC)".
La recepción de algunos canales es mala.	<ul style="list-style-type: none"> • Desplácese a otros canales. Puede haber un problema con la transmisión. • Es posible que la señal de la estación sea débil. Corrija la dirección de la antena. • Compruebe si existe una interferencia local como las producidas por electrodomésticos o herramientas eléctricas.

Película

Problema	Resolución
El archivo no aparece en la lista de películas.	<ul style="list-style-type: none"> • Compruebe que la extensión sea compatible.
Aparecerá el mensaje "Este archivo no es válido" o bien, el audio funcionará normalmente pero el video no.	<ul style="list-style-type: none"> • Compruebe si el archivo se reproduce de forma normal en la PC. (Revise si está dañado). • Compruebe si la resolución es compatible. • Compruebe si el códec de video o audio es compatible. • Compruebe si la velocidad de cuadros es compatible.
Aparecerá el mensaje "Audio no compatible" o bien, el video funcionará normalmente pero el audio no.	<ul style="list-style-type: none"> • Compruebe si el archivo se reproduce de forma normal en la PC. (Revise si está dañado). • Compruebe si el códec de audio es compatible. • Compruebe si la velocidad de bits es compatible. • Compruebe si la frecuencia de muestreo es compatible.
No funciona el subtítulo.	<ul style="list-style-type: none"> • Compruebe si el archivo se reproduce de forma normal en la PC. (Revise si está dañado). • Compruebe si los archivos de video y subtítulo tienen el mismo nombre. • Compruebe si los archivos de video y subtítulo se encuentran en la misma carpeta. • Compruebe si el archivo de subtítulo es compatible. • Compruebe si el idioma es compatible. (Al abrir el archivo de subtítulo en Memo Pad, puede verificar el idioma de dicho archivo).

ESPECIFICACIONES

Las especificaciones del producto pueden cambiar sin previo aviso debido a las actualizaciones de las funciones de los productos.

Sistema de televisión		NTSC-M, ATSC, 64 y 256 QAM
Cobertura de programas		VHF 2-13, UHF 14-69, CATV 1-135, DTV 2-69, CADTV 1-135
Impedancia de antena externa		75 Ω
Condición de ambiente	Temperatura de funcionamiento	0 a 40 °C
	Humedad de funcionamiento	Menos de 80 %
	Temperatura de almacenamiento	-20 a 60 °C
	Humedad de almacenamiento	Menos de 85 %

MODELOS		42PW340 (42PW340-UB)	50PW340 (50PW340-UB)
		42PW350 (42PW350-UE)	50PW350 (50PW350-UE)
		42PW350U (42PW350U-UC)	50PW350U (50PW350U-UC)
		42PW350R (42PW350R-MA)	50PW350R (50PW350R-MA)
Dimensiones (Ancho x Altura x Profundidad)	Con pie	991,8 mm x 667,0 mm x 230,5 mm (39,0 pulgadas x 26,2 pulgadas x 9,0 pulgadas)	1 176,1 mm x 774,7 mm x 289,8 mm (46,3 pulgadas x 30,5 pulgadas x 11,4 pulgadas)
	Sin pie	991,8 mm x 613,8 mm x 52,5 mm (39,0 pulgadas x 24,1 pulgadas x 2,0 pulgadas)	1 176,1 mm x 716,5 mm x 52,5 mm (46,3 pulgadas x 28,2 pulgadas x 2,0 pulgadas)
Peso	Con pie	21,5 kg (47,3 libras)	29,6 kg (65,2 libras)
	Sin pie	20,0 kg (44,0 libras)	27,3 kg (60,1 libras)
Corriente de consumo / Consumo de la potencia		2,3 A / 230 W	3,0 A / 300 W
Potencia requerida		AC 100 - 240 V ~ 50/60 Hz	

MODELOS		50PZ200 (50PZ200-UA)	60PZ200 (60PZ200-UA)
Dimensiones (Ancho x Altura x Profundidad)	Con pie	1 171,9 mm x 770,9 mm x 289,8 mm (46,1 pulgadas x 30,3 pulgadas x 11,4 pulgadas)	1 390,8 mm x 905,2 mm x 334,7 mm (54,7 pulgadas x 35,6 pulgadas x 13,1 pulgadas)
	Sin pie	1 171,9 mm x 712,2 mm x 52,5 mm (46,1 pulgadas x 28,0 pulgadas x 2,0 pulgadas)	1 390,8 mm x 835,5 mm x 52,5 mm (54,7 pulgadas x 32,8 pulgadas x 2,0 pulgadas)
Peso	Con pie	29,8 kg (65,5 libras)	42,6 kg (93,9 libras)
	Sin pie	27,5 kg (60,6 libras)	38,5 kg (84,8 libras)
Corriente de consumo / Consumo de la potencia		3,5 A / 350 W	5,3 A / 530 W
Potencia requerida		AC 100 - 240 V ~ 50/60 Hz	

MODELOS		42LW5000 (42LW5000-UC)
		42LW5300 (42LW5300-UC)
		42LW505C (42LW505C-UC)
Dimensiones (Ancho x Altura x Profundidad)	Con pie	998,0 mm x 684,0 mm x 256,0 mm (39,2 pulgadas x 26,9 pulgadas x 10,1 pulgadas)
	Sin pie	998,0 mm x 615,0 mm x 30,4 mm (39,2 pulgadas x 24,2 pulgadas x 1,1 pulgadas)
Peso	Con pie	15,5 kg (34,1 libras)
	Sin pie	13,3 kg (29,3 libras)
Corriente de consumo / Consumo de la potencia		1,4 A / 140 W
Potencia requerida		EUA, Canadá, México: AC 120 V ~ 50 / 60 Hz Otro país: AC 100 - 240 V ~ 50 / 60 Hz

MODELOS		47LW5000 (47LW5000-UC)	55LW5000 (55LW5000-UC)
		47LW5300 (47LW5300-UC)	55LW5300 (55LW5300-UC)
Dimensiones (Ancho x Altura x Profundidad)	Con pie	1 108,0 mm x 746,0 mm x 256,0 mm (43,6 inch x 29,3 inch x 10,0 inch)	1 286,0 mm x 847,0 mm x 338,0 mm (50,6 inch x 33,3 inch x 13,3 inch)
	Sin pie	1 108,0 mm x 677,0 mm x 30,4 mm (43,6 inch x 26,6 inch x 1,1 inch)	1 286,0 mm x 778,0 mm x 30,4 mm (50,6 inch x 30,6 inch x 1,1 inch)
Peso	Con pie	20,9 kg (46,0 lbs)	25,5 kg (56,2 lbs)
	Sin pie	18,7 kg (41,2 lbs)	21,4 kg (47,1 lbs)
Corriente de consumo / Consumo de la potencia		1,4 A / 140 W	1,6 A / 160 W
Potencia requerida		EUA, Canadá, México: AC 120 V ~ 50 / 60 Hz Otro país: AC 100 - 240 V ~ 50 / 60 Hz	

MODELOS		19LV2500 (19LV2500-UA)	22LV2500 (22LV2500-UA)	26LV2500 (26LV2500-UA)
		19LV2500 (19LV2500-UG)	22LV2500 (22LV2500-UG)	26LV2500 (26LV2500-UG)
			22LV255C (22LV255C-UA)	26LV2520 (26LV2520-UC)
Dimensiones (Ancho x Altura x Profundidad)	Con pie	455,2 mm x 354,5 mm x 150,7 mm (17,9 pulgadas x 13,9 pulgadas x 5,9 pulgadas)	526,0 mm x 395,0 mm x 150,7 mm (20,7 pulgadas x 15,5 pulgadas x 5,9 pulgadas)	635,6 mm x 475,0 mm x 178,0 mm (25,0 pulgadas x 18,7 pulgadas x 7,0 pulgadas)
	Sin pie	455,2 mm x 313,1 mm x 40,9 mm (17,9 pulgadas x 12,3 pulgadas x 1,6 pulgadas)	526,0 mm x 352,0 mm x 40,9 mm (20,7 pulgadas x 13,8 pulgadas x 1,6 pulgadas)	635,6 mm x 413,5 mm x 40,9 mm (25,0 pulgadas x 16,2 pulgadas x 1,6 pulgadas)
Peso	Con pie	2,7 kg (5,9 libras)	3,4 kg (7,4 libras)	5,4 kg (11,9 libras)
	Sin pie	2,5 kg (5,5 libras)	3,2 kg (7,0 libras)	5,0 kg (11,0 libras)
Corriente de consumo / Consumo de la potencia		1,4 A / 38 W	1,7 A / 40 W	1,8 A / 50 W
Potencia requerida		24 V ---, 1,4 A	24 V ---, 1,7 A	24 V ---, 1,8 A
Adaptador (alimentación AC/DC)		Entrada: AC 100 - 240 V ~ 50/60 Hz Salida: DC 24 V, 2,5 A		

MODELOS		32LV2500 (32LV2500-UA)
		32LV2500 (32LV2500-UG)
		32LV2520 (32LV2520-UC)
		32LV2520 (32LV2520-UJ)
		32LV255C (32LV255C-UA)
Dimensiones (Ancho x Altura x Profundidad)	Con pie	777,0 mm x 552,0 mm x 234,0 mm (30,5 pulgadas x 21,7 pulgadas x 9,2 pulgadas)
	Sin pie	777,0 mm x 501,0 mm x 35,4 mm (30,5 pulgadas x 19,7 pulgadas x 1,3 pulgadas)
Peso	Con pie	11,9 kg (26,2 libras)
	Sin pie	10,7 kg (23,5 libras)
Corriente de consumo / Consumo de la potencia		0,7 A / 70 W
Potencia requerida		EUA, Canadá, México: AC 120 V ~ 50 / 60 Hz Otro país: AC 100 - 240 V ~ 50 / 60 Hz

MODELOS		32LV3400 (32LV3400-UA)
		32LV3400 (32LV3400-UG)
Dimensiones (Ancho x Altura x Profundidad)	Con pie	768,0 mm x 555,0 mm x 240,0 mm (30,2 pulgadas x 21,8 pulgadas x 9,4 pulgadas)
	Sin pie	768,0 mm x 492,0 mm x 45,0 mm (30,2 pulgadas x 19,3 pulgadas x 1,7 pulgadas)
Peso	Con pie	11,0 kg (24,2 libras)
	Sin pie	9,3 kg (20,5 libras)
Corriente de consumo / Consumo de la potencia		0,8 A / 80 W
Potencia requerida		EUA, Canadá, México: AC 120 V ~ 50 / 60 Hz Otro país: AC 100 - 240 V ~ 50 / 60 Hz

MODELOS		32LV3500 (32LV3500-UA)	37LV3500 (37LV3500-UA)
		32LV3500 (32LV3500-UG)	
		32LV3520 (32LV3520-UC)	37LV3500 (37LV3500-UG)
		32LV3520 (32LV3520-UJ)	
Dimensiones (Ancho x Altura x Profundidad)	Con pie	764,0 mm x 545,0 mm x 240,0 mm (30,0 pulgadas x 21,4 pulgadas x 9,4 pulgadas)	888,0 mm x 614,0 mm x 240,0 mm (34,9 pulgadas x 24,1 pulgadas x 9,4 pulgadas)
	Sin pie	764,0 mm x 484,0 mm x 35,4 mm (30,0 pulgadas x 19,0 pulgadas x 1,3 pulgadas)	888,0 mm x 553,0 mm x 35,4 mm (34,9 pulgadas x 21,7 pulgadas x 1,3 pulgadas)
Peso	Con pie	11,4 kg (25,1 libras)	13,5 kg (29,7 libras)
	Sin pie	9,6 kg (21,1 libras)	11,7 kg (25,7 libras)
Corriente de consumo / Consumo de la potencia		0,8 A / 80 W	1,0 A / 100 W
Potencia requerida		EUA, Canadá, México: AC 120 V ~ 50 / 60 Hz Otro país: AC 100 - 240 V ~ 50 / 60 Hz	

MODELOS		42LV3500 (42LV3500-UA)	47LV3500 (47LV3500-UA)
		42LV3500 (42LV3500-UG)	
		42LV3520 (42LV3520-UC)	47LV355B (47LV355B-UA)
		42LV3520 (42LV3520-UJ)	
		42LV355B (42LV355B-UA)	47LV3500 (47LV3500-UG)
		42LV355C (42LV355C-UA)	
Dimensiones (Ancho x Altura x Profundidad)	Con pie	998,0 mm x 684,0 mm x 256,0 mm (39,2 pulgadas x 26,9 pulgadas x 10,1 pulgadas)	1 108,0 mm x 746,0 mm x 256,0 mm (43,6 pulgadas x 29,3 pulgadas x 10,0 pulgadas)
	Sin pie	998,0 mm x 615,0 mm x 30,4 mm (39,2 pulgadas x 24,2 pulgadas x 1,1 pulgadas)	1 108,0 mm x 677,0 mm x 30,4 mm (43,6 pulgadas x 26,6 pulgadas x 1,1 pulgadas)
Peso	Con pie	15,5 kg (34,1 libras)	20,9 kg (46,0 libras)
	Sin pie	13,3 kg (29,3 libras)	18,7 kg (41,2 libras)
Corriente de consumo / Consumo de la potencia		1,1 A / 110 W	1,4 A / 140 W
Potencia requerida		EUA, Canadá, México: AC 120 V ~ 50 / 60 Hz Otro país: AC 100 - 240 V ~ 50 / 60 Hz	

MODELOS		55LV3500 (55LV3500-UA)
		55LV355B (55LV355B-UA)
		55LV355C (55LV355C-UA)
Dimensiones (Ancho x Altura x Profundidad)	Con pie	1 286,0 mm x 847,0 mm x 338,0 mm (50,6 pulgadas x 33,3 pulgadas x 13,3 pulgadas)
	Sin pie	1 286,0 mm x 778,0 mm x 30,4 mm (50,6 pulgadas x 30,6 pulgadas x 1,1 pulgadas)
Peso	Con pie	25,5 kg (56,2 libras)
	Sin pie	21,4 kg (47,1 libras)
Corriente de consumo / Consumo de la potencia		1,6 A / 160 W
Potencia requerida		EUA, Canadá, México: AC 120 V ~ 50 / 60 Hz Otro país: AC 100 - 240 V ~ 50 / 60 Hz

MODELOS		55LV5300 (55LV5300-UA)
Dimensiones (Ancho x Altura x Profundidad)	Con pie	1 306,0 mm x 867,0 mm x 328,0 mm (51,4 pulgadas x 34,1 pulgadas x 12,9 pulgadas)
	Sin pie	1 306,0 mm x 797,0 mm x 30,7 mm (51,4 pulgadas x 31,3 pulgadas x 1,2 pulgadas)
Peso	Con pie	34,0 kg (74,9 libras)
	Sin pie	28,8 kg (63,4 libras)
Corriente de consumo / Consumo de la potencia		2,0 A / 200 W
Potencia requerida		EUA, Canadá, México: AC 120 V ~ 50 / 60 Hz Otro país: AC 100 - 240 V ~ 50 / 60 Hz

MODELOS		26LK330 (26LK330-UB)	32LK330 (32LK330-UB)
		26LK330 (26LK330-UH)	32LK330 (32LK330-UH)
Dimensiones (Ancho x Altura x Profundidad)	Con pie	663,0 mm x 484,0 mm x 206,8 mm (26,1 pulgadas x 19,0 pulgadas x 8,1 pulgadas)	800,0 mm x 565,0 mm x 206,8 mm (31,4 pulgadas x 22,2 pulgadas x 8,1 pulgadas)
	Sin pie	663,0 mm x 423,0 mm x 79,9 mm (26,1 pulgadas x 16,6 pulgadas x 3,1 pulgadas)	800,0 mm x 509,0 mm x 73,8 mm (31,4 pulgadas x 20,0 pulgadas x 2,9 pulgadas)
Peso	Con pie	7,3 kg (16,0 libras)	9,2 kg (20,2 libras)
	Sin pie	6,2 kg (13,6 libras)	8,2 kg (18,0 libras)
Corriente de consumo / Consumo de la potencia		1,0 A / 100 W	1,2 A / 120 W
Potencia requerida		AC100 - 240 V ~ 50/60 Hz	

MODELOS		32LK430 (32LK430-UA)	42LK430 (42LK430-UA)
		32LK430 (32LK430-UG)	42LK430 (42LK430-UG)
Dimensiones (Ancho x Altura x Profundidad)	Con pie	799,0 mm x 555,0 mm x 207,0 mm (31,4 pulgadas x 21,8 pulgadas x 8,1 pulgadas)	1 023,0 mm x 685,0 mm x 261,0 mm (40,2 pulgadas x 26,9 pulgadas x 10,2 pulgadas)
	Sin pie	799,0 mm x 506,0 mm x 73,5 mm (31,4 pulgadas x 19,9 pulgadas x 2,8 pulgadas)	1 023,0 mm x 635,0 mm x 76,6 mm (40,2 pulgadas x 25,0 pulgadas x 3,0 pulgadas)
Peso	Con pie	9,1 kg (20,0 libras)	15,1 kg (33,2 libras)
	Sin pie	8,1 kg (17,8 libras)	13,5 kg (29,7 libras)
Corriente de consumo / Consumo de la potencia		1,2 A / 120 W	1,8 A / 180 W
Potencia requerida		AC100 - 240 V ~ 50/60 Hz	

MODELOS		32LK450 (32LK450-UB)	37LK450 (37LK450-UB)
		32LK450 (32LK450-UH)	37LK450 (37LK450-UH)
		32LK453C (32LK453C-UB)	37LK453C (37LK453C-UB)
Dimensiones (Ancho x Altura x Profundidad)	Con pie	795,0 mm x 568,0 mm x 207,0 mm (31,2 pulgadas x 22,3 pulgadas x 8,1 pulgadas)	913,0 mm x 639,0 mm x 265,0 mm (35,9 pulgadas x 25,1 pulgadas x 10,4 pulgadas)
	Sin pie	795,0 mm x 504,0 mm x 73,5 mm (31,2 pulgadas x 19,8 pulgadas x 2,8 pulgadas)	913,0 mm x 571,0 mm x 77,4 mm (35,9 pulgadas x 22,4 pulgadas x 3,0 pulgadas)
Peso	Con pie	9,6 kg (21,1 libras)	12,8 kg (28,2 libras)
	Sin pie	8,5 kg (18,7 libras)	11,1 kg (24,4 libras)
Corriente de consumo / Consumo de la potencia		1,2 A / 120 W	1,6 A / 160 W
Potencia requerida		AC100 - 240 V ~ 50/60 Hz	

MODELOS		42LK450 (42LK450-UB)	47LK450 (47LK450-UB)
		42LK450 (42LK450-UH)	47LK450 (47LK450-UH)
		42LK451C (42LK451C-UB)	47LK451C (47LK451C-UB)
		42LK451C (42LK451C-UH)	47LK451C (47LK451C-UH)
		42LK453C (42LK453C-UB)	
Dimensiones (Ancho x Altura x Profundidad)	Con pie	1 019,0 mm x 698,0 mm x 265,0 mm (40,1 pulgadas x 27,4 pulgadas x 10,4 pulgadas)	1 132,0 mm x 762,0 mm x 265,0 mm (44,5 pulgadas x 30,0 pulgadas x 10,4 pulgadas)
	Sin pie	1 019,0 mm x 631,0 mm x 76,5 mm (40,1 pulgadas x 24,8 pulgadas x 3,0 pulgadas)	1 132,0 mm x 695,0 mm x 76,5 mm (44,5 pulgadas x 27,3 pulgadas x 3,0 pulgadas)
Peso	Con pie	15,1 kg (33,2 libras)	19,0 kg (41,8 libras)
	Sin pie	13,4 kg (29,5 libras)	17,3 kg (38,1 libras)
Corriente de consumo / Consumo de la potencia		1,8 A / 180 W	2,3 A / 230 W
Potencia requerida		AC100 - 240 V ~ 50/60 Hz	

MODELOS		42LK520 (42LK520-UA)	47LK520 (47LK520-UA)
Dimensiones (Ancho x Altura x Profundidad)	Con pie	1 024,0 mm x 685,0 mm x 261,0 mm (40,3 pulgadas x 26,9 pulgadas x 10,2 pulgadas)	1 137,0 mm x 758,0 x 270,0 mm (44,7 pulgadas x 29,8 pulgadas x 10,6 pulgadas)
	Sin pie	1 024,0 mm x 621,0 mm x 76,8 mm (40,1 pulgadas x 24,8 pulgadas x 3,0 pulgadas)	1 137,0 mm x 685,0 mm x 76,8 mm (44,7 pulgadas x 26,9 pulgadas x 3,0 pulgadas)
Peso	Con pie	15,5 kg (34,1 libras)	20,3 kg (44,7 libras)
	Sin pie	13,9 kg (30,6 libras)	18,3 kg (40,3 libras)
Corriente de consumo / Consumo de la potencia		2,0 A / 200 W	2,5 A / 250 W
Potencia requerida		AC100 - 240 V ~ 50/60 Hz	

MODELOS		55LK520 (55LK520-UA)
Dimensiones (Ancho x Altura x Profundidad)	Con pie	1 329,0 mm x 872,0 mm x 330,0 mm (52,3 pulgadas x 34,3 pulgadas x 12,9 pulgadas)
	Sin pie	1 329,0 mm x 796,0 mm x 96,5 mm (52,3 pulgadas x 31,3 pulgadas x 3,7 pulgadas)
Peso	Con pie	33,0 kg (72,7 libras)
	Sin pie	29,8 kg (65,6 libras)
Corriente de consumo / Consumo de la potencia		3,2 A / 320 W
Potencia requerida		AC100 - 240 V ~ 50/60 Hz

Especificaciones del módulo de RF (BM-LDS201) (Para serie PW340, PW350, PW350U, PW350R, PZ200)

Para TV mediante una radiofrecuencia (RF) de ancho de banda de 2,4 GHz.

- Salida: 1 dBm o inferior
- Distancia de comunicación máxima: 10 m (30 pies) en un espacio abierto
- Ancho de banda: 2,4 GHz (2,4035 GHz - 2,4783 GHz)
- Índice de transferencia: 250 kbps
- FCC ID del módulo de RF dentro de TV
FCC ID: BEJLDS201



Modo RGB (PC), HDMI (PC) admitido ()



Resolución	Frecuencia horizontal (KHz)	Frecuencia vertical (Hz)
720x400	31,469	70,08
640x480	31,469	59,94
800x600	37,879	60,31
1 024x768	48,363	60,00
1 360x768	47,712	60,015
1 280x1 024	63,981	60,02
1 920x1 080 RGB-PC	66,587	59,934
1 920x1 080 HDMI-PC	67,5	60,00

Para 50/60PZ200

Modo RGB (PC), HDMI (PC) admitido ()

Resolución	Frecuencia horizontal (KHz)	Frecuencia vertical (Hz)
720x400	31,469	70,08
640x480	31,469	59,94
800x600	37,879	60,31
1 024x768	48,363	60,00
1 360x768	47,712	60,015
1 280x768 RGB-PC	47,776	59,870
1 280x1 024	63,981	60,02
1 920x1 080 RGB-PC	66,587	59,934
1 920x1 080 HDMI-PC	67,5	60,00

Para 22LV2500, 32LV255C, 32/37/42/47/55LV3500, 32/42LV3520, 42/47/55LV355B, 42/55LV355C, 55LV5300, 42/47/55LW5000, 42/47/55LW5300, 42LW505C, 32/42LK430, 32/37/42/47LK450, 42/47LK451C, 32/37/42LK453C, 42/47/55LK520

Modo HDMI (DTV) admitido ( )

Resolución	Frecuencia horizontal (KHz)	Frecuencia vertical (Hz)
720x480 progresivo	31,47 31,50	59,94 60,00
1 280x720 progresivo	44,96 45,00	59,94 60,00
1 920x1 080 entrelazado	33,72 33,75	59,94 60,00
1 920x1 080 progresivo	26,97	23,976
	27,00	24,00
	33,71	29,97
	33,75	30,00
	67,432	59,94
	67,50	60,00

Información de conexión de puerto componente

Puertos componente del televisor	Y	P _B	P _R
----------------------------------	---	----------------	----------------

Puertos de salida de video del reproductor de DVD	Y	P _B	P _R
	Y	B-Y	R-Y
	Y	Cb	Cr
	Y	Pb	Pr

Modo de componente admitido ( )

Resolución	Frecuencia horizontal (KHz)	Frecuencia vertical (Hz)
720x480 entrelazado	15,73 15,73	59,94 60,00
720x480 progresivo	31,47 31,50	59,94 60,00
1 280x720 progresivo	44,96 45,00	59,94 60,00
1 920x1 080 entrelazado	33,72 33,75	59,94 60,00
1 920x1 080 progresivo	26,97	23,976
	27,00	24,00
	33,71	29,97
	33,75	30,00
	67,432	59,94
	67,50	60,00

Formato de video admitido (Según los modelos)

Archivo Nombre de extensión	Decodificador de video	Códec de audio	Resolución máx.
mpg, mpeg	MPEG1, MPEG2	MP2, MP3, Dolby Digital, LPCM	1 920 x 1 080/30 progresivo (solamente Motion JPEG 640 x 480/30 progresivo)
dat	MPEG1	MP2	
ts, trp, tp	MPEG2, H.264, AVS, VC1	MP2, MP3, Dolby Digital, AAC, HE-AAC	
vob	MPEG1, 2	MP2, MP3, Dolby Digital, LPCM	
mp4, mov	MPEG4, DivX 3.11, DivX 4.12, DivX 5.x, DivX 6, Xvid 1.00, Xvid 1.01, Xvid 1.02, Xvid 1.03, Xvid 1.10-beta1/2H.264	AAC, HE-AAC, MP3	
mkv	H.264, MPEG-1,2,4	MP2, MP3, Dolby Digital, AAC HE-AAC, LPCM	
divx, avi	MPEG2, MPEG4, DivX 3,11, DivX 4, DivX 5, DivX 6, Xvid 1,00, Xvid 1,01, Xvid 1,02, Xvid 1,03, Xvid 1,10-beta1/2H.264	MP2, MP3, Dolby Digital, LPCM, AD- PCM, AAC, HE-AAC	
Motion JPEG (avi, mp4, mkv)	JPEG	LPCM, ADPCM	
asf, wmv	VC1	WMA	
flv	Sorenson H.263, H264	MP3, AAC	

Formatos 3D admitidos (Para TV de 3D)

	Señal	Resolución	Frecuencia horizontal (kHz)	Frecuencia vertical (Hz)	Formato de video en 3D reproducible
Entrada HDMI	720 progresivo	1 280x720	44,96 / 45,00	59,94 / 60,00	Arriba y abajo, Lado a lado
			89,90 / 90,00		Frame Packing HDMI 3D
	1 080 entrelazado	33,72 / 33,75	Arriba y abajo, Lado a lado		
	1 080 progresivo	1 920x1 080	67,432 / 67,50		Arriba y abajo, Lado a lado, Damero Secuencial de marco único
			27,00	24,00	Arriba y abajo, Lado a lado, Damero
			53,95 / 54,00	23,98 / 24,00	Frame Packing HDMI 3D
			33,75	30,00	Arriba y abajo, Lado a lado Damero
Entrada USB	1 080 progresivo	1 920x1 080	33,75	30,00	Arriba y abajo, Lado a lado Damero, MPO (foto)
	Resolución				Formato de video en 3D reproducible
	Otra resolución (Para TV de plasma)				Arriba y abajo, Lado a lado
Entrada PC (Serie PZ200, LW5000, LW5300, LW505C)	1 920x1 080		66,587	59,93	Arriba y abajo, Lado a lado
Componente (para TV de plasma)	720 progresivo	1 280x720	44,96 / 45,00	59,94 / 60,00	Arriba y abajo, Lado a lado
	1 080 entrelazado	1 920x1 080	33,72 / 33,75	59,94 / 60,00	
	Señal				Formato de video en 3D reproducible
DTV	720 progresivo, 1 080 entrelazado				Arriba y abajo, Lado a lado

CÓDIGOS IR

(Según los modelos)

Cómo conectarse

Conecte el control remoto alámbrico al puerto de control remoto del televisor.

Códigos IR del control remoto

Forma de onda de la salida

Pulso simple, modulado con la señal de 37,917 kHz a 455 kHz

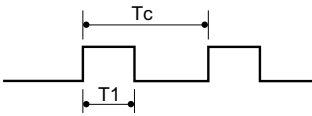

Configuración de cuadros

1º cuadro

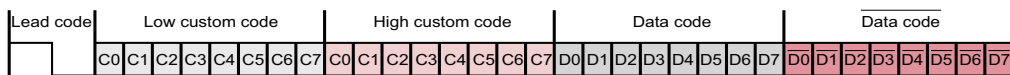

Cuadro repetido

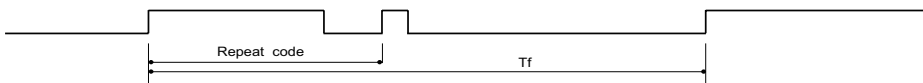

Código de líder

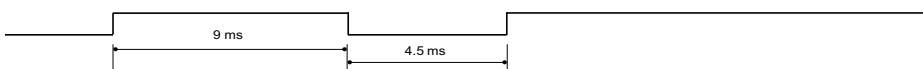

Código de repetición

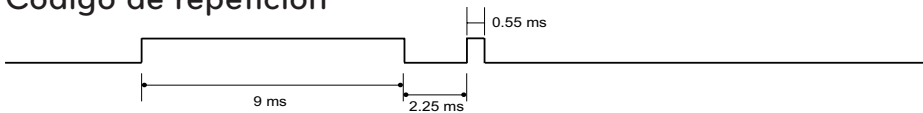

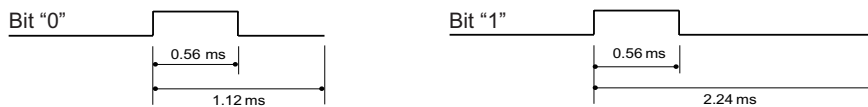

Descripción de bits

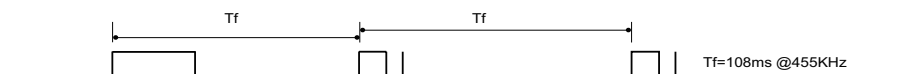

Intervalo de cuadros: Tf

La forma de onda se transmite mientras se presiona una tecla.



Código (Hexa)	Función	Nota	Código (Hexa)	Función	Nota
08	POWER	Botón control remoto (encendido/apagado)	0F	TV	Botón control remoto
			DC	3D	Botón control remoto
45	Q.MENU	Botón control remoto	5B	EXIT	Botón control remoto
43	Home o MENU	Botón control remoto	0C	PORTAL	Botón control remoto
0B	INPUT	Botón control remoto	AB	GUIDE	Botón control remoto
10 - 19	Teclas numéricas 0-9	Botón control remoto	D6	TV	Código discreto IR (Selección de entrada de TV)
4C	- (Guión)/LIST	Botón control remoto			
1A	FLASHBK o Q.VIEW	Botón control remoto	C4	ENCENDIDO	Código discreto IR (Solo encendido)
9	MUTE/DELETE	Botón control remoto			
2	VOL +	Botón control remoto	C5	APAGADO	Código discreto IR (Solo apagado)
3	VOL -	Botón control remoto			
0	CH ▲	Botón control remoto	5A	AV1	Código discreto IR (Selección de entrada de AV1)
1	CH ▼	Botón control remoto			
1E	FAV/MARK	Botón control remoto	D0	AV2	Código discreto IR (Selección de entrada de AV2)
40	▲	Botón control remoto			
41	▼	Botón control remoto	BF	COMPONENTE1	Código discreto IR (Selección de entrada de Componente1)
7	<	Botón control remoto			
6	>	Botón control remoto	D4	COMPONENTE2	Código discreto IR (Selección de entrada de Componente2)
44	ENTER	Botón control remoto			
28	BACK o RETURN	Botón control remoto	D5	RGB-PC	Código discreto IR (Selección de entrada RGB-PC)
79	RATIO	Botón control remoto			
BA ()	FREEZE	Botón control remoto	CE	HDMI1	Código discreto IR (Selección de entrada de HDMI1)
95	ENERGY SAVING	Botón control remoto			
7E	SIMPLINK	Botón control remoto	CC	HDMI2	Código discreto IR (Selección de entrada de HDMI2)
AA	INFO	Botón control remoto			
30	AV MODE	Botón control remoto	E9	HDMI3	Código discreto IR (Selección de entrada de HDMI3)
B1	■	Botón control remoto			
B0	▶	Botón control remoto	DA	HDMI4	Código discreto IR (Selección de entrada de HDMI4)
BA	▬	Botón control remoto			
8E	▶▶	Botón control remoto	76	Relación 4:3	Código discreto IR (Solamente modo 4:3)
8F	◀◀	Botón control remoto			
72	C1 ROJO	Botón control remoto	77	Relación 16:9	Código discreto IR (Solamente modo 16:9)
71	C0 VERDE	Botón control remoto			
63	C2 AMARILLO	Botón control remoto	AF	Relación de zoom	Código discreto IR (Solamente modo Zoom)
61	C3 AZUL	Botón control remoto			

Para series LV255C, LV355B, LV355C

CONFIGURACIÓN DE DISPOSITIVOS DE CONTROL EXTERNOS

Configuración de RS-232C

Conecte la toma de entrada RS-232C (puerto serie) a un dispositivo de control externo (como una computadora o un sistema de control AV) para controlar externamente las funciones del producto. Conecte el puerto serie del dispositivo de control con la toma RS-232C del panel posterior del producto.

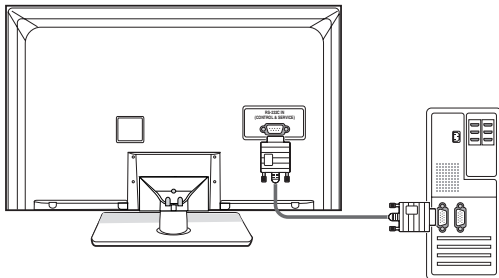

NOTA

- El RS-232 de esta unidad está diseñado para ser utilizado con hardware y software de control de RS-232C de terceros. Las instrucciones que aparecen a continuación pretenden ser útiles para el software de programación o para pruebas de funcionalidad con software telenet. Los cables de conexión del RS-232C no se proveen junto con el producto.

Tipo de conector; macho D-Sub de 9 clavijas

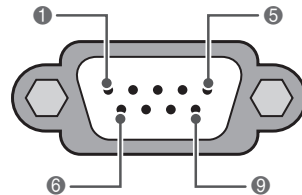

RS-232C IN
(CONTROL y SERVICIO)

N.º	Nombre del PIN
1	Sin conexión
2	RXD (recepción de datos)
3	TXD (transmisión de datos)
4	DTR (lado DTE listo)
5	GND
6	DSR (lado DCE listo)
7	RTS (listo para enviar)
8	CTS (aprobado para enviar)
9	Sin conexión

Configuraciones de RS-232C

Configuración de 7 cables
(cable de módem NULL hembra-hembra serial)

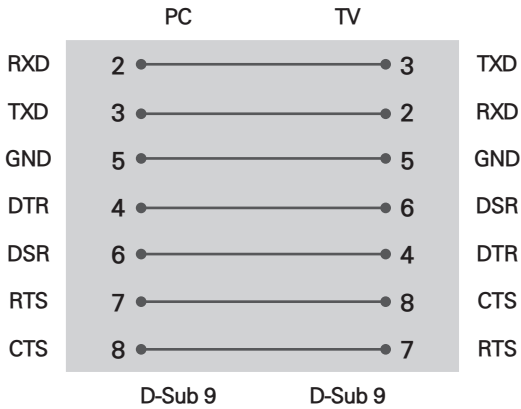

Configuración de 3 cables (no estándar)

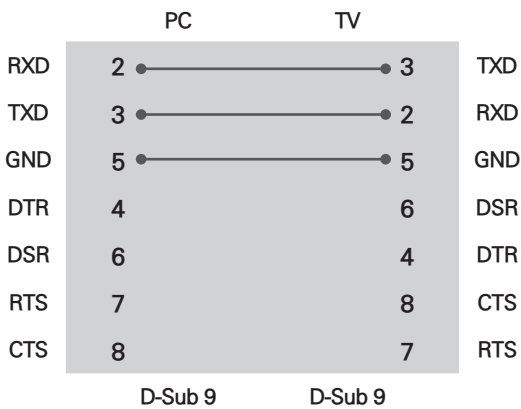

ID del televisor

Establezca el número de ID.

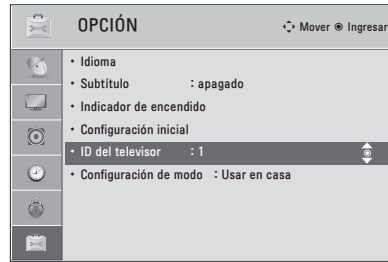

- 1 Presione **Home** o **MENU** para acceder a los menús principales.
- 2 Presione los botones de navegación para desplazarse hacia **OPCIÓN** y presione **ENTER**.
- 3 Presione los botones de navegación para desplazarse hacia **ID del televisor** y presione **ENTER**.
- 4 Desplácese hacia la izquierda o hacia la derecha para seleccionar un número de ID y seleccione **CERRAR**. El rango de ajuste es de 1 a 99.
- 5 Cuando haya terminado, presione **EXIT**.

*Mapeo de datos reales
 0 : Step 0
 :
 A : Paso 10 (ID del Televisor 10)
 :
 F : Paso 15 (ID del Televisor 15)
 10 : Paso 16 (ID del Televisor 16)
 :
 63 : Paso 99 (ID del Televisor 99)
 64 : Paso 100

Parámetros de comunicación

- Velocidad en baudios: 9600 bps (UART)
- Longitud de datos: 8 bits
- Paridad: ninguna
- Bit de detención: 1 bit
- Código de comunicación: código ASCII
- Use un cable cruzado (reverso).

Lista de referencia de comandos

	COMANDO1	COMANDO2	DATO (Hexadecimal)		COMANDO1	COMANDO2	DATO (Hexadecimal)
01. Alimentación	k	a	00 - 01	14. Agudos	k	r	00 - 64
02. Selección de entrada	x	b	(Consulte p.104)	15. Graves	k	s	00 - 64
03. Relación de aspecto	k	c	(Consulte p.104)	16. Balance	k	t	00 - 64
04. Modo silencio de pantalla	k	d	00 - 01	17. 3D (Para TV en 3D)	x	t	(Consulte p.105)
05. Silenciador de volumen	k	e	00 - 01	18. Temperatura de color	x	u	00 - 64
06. Control de volumen	k	f	00 - 64	19. Extender 3D (Para TV en 3D)	x	v	(Consulte p.105)
07. Contraste	k	g	00 - 64	20. Método ISM (Plasma)	j	p	(Consulte p.106)
08. Brillo	k	h	00 - 64	21. Ahorro de energía	j	q	(Consulte p.106)
09. Color	k	i	00 - 64	22. Configuración automática	j	u	(Consulte p.106)
10. Tinte	k	j	00 - 64	24. Agr./Borr. canal	m	b	00 - 01
11. Nitidez	k	k	00 - 64	25. Tecla	m	c	(Consulte p.106)
12. Selección de OCD	k	l	00 - 01	26. Luz de fondo (LCD)	m	g	00 - 64
13. Modo de bloqueo de control remoto	k	m	00 - 01				

	COMANDO1	COMANDO2	DATO00 (Hexadecimal)	DATO01 (Hexadecimal)	DATO02 (Hexadecimal)	DATO03 (Hexadecimal)	DATO04 (Hexadecimal)	DATO05 (Hexadecimal)
23. Sintonización de canales	m	a	programa físico alto	programa mayor bajo	mayor bajo	menor alto	menor bajo	atributo

Protocolo de transmisión/recepción

Transmisión

[Comando1][Comando2][][ID del televisor][][Dato][Cr]

[Comando 1]: primer comando para controlar el televisor (j, k, m, x).

[Comando 2]: segundo comando para controlar el televisor.

[ID del televisor]: puede configurar la ID de la unidad para elegir el número deseado en el menú de opciones. El rango de ajuste es de 1a 99. Cuando seleccione ID del televisor '0', cada televisor conectado será controlado. La ID del televisor está expresada en sistema decimal (1 - 99) en el menú y hexadecimal (0x0 - 0x63) en el protocolo de transmisión/recepción.

[DATO]: para transmitir los datos de comando.

Transmite el dato 'FF' para leer los estados de los comandos.

[Cr]: retorno

Código ASCII como '0x0D'

[]: código ASCII como 'espacio (0x20)'

* En este modelo, el televisor no enviará el estado durante el modo de espera.

Reconocimiento de OK

[Comando2][][ID del televisor][][OK][Dato][x]

El televisor transmite mensajes de ACK (reconocimiento) sobre la base de este formato cuando recibe datos normales. En este momento, si los datos se encuentran en modo de lectura, indica los datos de estado actuales. Si los datos se encuentran en modo de escritura, devuelve los datos de la computadora.

* En este modelo, el televisor no enviará el estado durante el modo de espera.

* Formato de datos

[Comando 2]: utilice como comando.

[ID del televisor]: use el carácter pequeño, si la ID del televisor es 10, enviará '0', 'a'.

[DATO]: use el carácter pequeño, si los datos son 0 x ab, enviará 'a', 'b'.

[OK]: use el carácter grande.

Reconocimiento de error

[Comando2][][ID del televisor][][NG][Dato][x]

El televisor transmite mensajes de ACK (reconocimiento) sobre la base de este formato cuando recibe datos anormales de funciones no viables o errores de comunicación.

Dato1: código ilegal

Dato2: función no admitida

Dato3: aguarde un poco más

* En este modelo, el televisor no enviará el estado durante el modo de espera.

* Formato de datos

[Comando 2]: utilice como comando.

[ID del televisor]: use el carácter pequeño, si la ID del televisor es 10, enviará '0', 'a'.

[DATO]: use el carácter pequeño, si los datos son 0 x ab, enviará 'a', 'b'.

[NG]: use el carácter grande.

13. Modo de bloqueo de control remoto (comando: k m)

Para bloquear el control remoto y los controles del panel frontal del monitor.

Transmisión [k][m][][ID del televisor][][Dato][Cr]

Dato 00: bloqueo desactivado Dato 01: bloqueo activado

Reconocimiento [m][][ID del televisor][][OK/NG][Dato][x]

Si usted no está usando el control remoto y los controles del panel frontal de la unidad del monitor, use este modo. Cuando la fuente de alimentación principal se enciende o apaga, se libera el bloqueo del control remoto. Si el bloqueo de teclas se encuentra en modo de espera, el televisor no se encenderá mediante el botón POWER del control remoto ni del propio televisor.

14. Agudos (comando: k r)

Para ajustar los agudos. También puede ajustar el nivel de los agudos en el menú AUDIO.

Transmisión [k][r][][ID del televisor][][Dato][Cr]

Dato mín.: 00 - máx.: 64 (*transmitir por código hexadecimal)

*Consulte "Asignación de datos reales".

Reconocimiento [r][][ID del televisor][][OK/NG][Dato][x]

15. Graves (comando: k s)

Para ajustar los graves. También puede ajustar el nivel de los graves en el menú AUDIO.

Transmisión [k][s][][ID del televisor][][Dato][Cr]

Dato mín.: 00 - máx.: 64 (*transmitir por código hexadecimal)

*Consulte "Asignación de datos reales".

Reconocimiento [s][][ID del televisor][][OK/NG][Dato][x]

16. Balance (comando: k t)

Para ajustar el balance. También puede ajustar el balance en el menú AUDIO.

Transmisión [k][t][][ID del televisor][][Dato][Cr]

Dato mín.: 00 - máx.: 64 (*transmitir por código hexadecimal)

*Consulte "Asignación de datos reales".

Reconocimiento [t][][ID del televisor][][OK/NG][Dato][x]

17. 3D (Comando: x t) (Para TV en 3D)

Para cambiar el modo 3D del televisor.

Transmisión [x][t][][ID del televisor][][Dato01][][Dato02][][Dato03][][Dato04][Cr]

Dato1

00: 3D encendido 01: 3D apagado
02: de 3D a 2D 03: de 2D a 3D

Dato2

00: de la parte superior a la parte inferior
01: lado a lado
02: damero
03: secuencial de marco

Dato3

00: de derecha a izquierda
01: de izquierda a derecha

Dato4

Profundidad 3D: mín.: 00 a máx.: 14
(*transmitir por código hexadecimal)



*Si el dato1 es igual a 00 (3D encendido), el dato4 no tiene significado.

*Si el dato1 es igual a 01 (3D apagado) o 02 (de 3D a 2D), el dato2, el dato3 y el dato4 no tienen significado.

*Si el dato1 es igual a 03 (de 2D a 3D), el dato 2 y el dato3 no tienen significado.

Dato 1	Dato 2	Dato 3	Dato 4
00	o	o	x
01	x	x	x
02	x	x	x
03	x	x	o

x : dato indiferente



*Si el dato1 es igual a 00 (3D encendido), el dato4 no tiene significado.

*Si el dato1 es igual a 01 (3D apagado) o 02 (de 3D a 2D), el dato2, el dato3 y el dato4 no tienen significado.

*Si el dato1 es igual a 03 (de 2D a 3D), el dato 2 no tiene significado.

Dato 1	Dato 2	Dato 3	Dato 4
00	o	o	x
01	x	x	x
02	x	x	x
03	x	o	o

x : dato indiferente

Reconocimiento [t][][Aceptar][Dato01][Dato02][Dato03][Dato04][x][t][][NG][Dato01][x]

18. Temperatura de color (comando: x u)

Para ajustar la temperatura de color. También puede ajustar la temperatura de color en el menú IMAGEN.

Transmisión [x][u][][ID del televisor][][Dato][Cr]

Dato mín.: 00 - máx.: 64 (*transmitir por código hexadecimal)

*Consulte "Asignación de datos reales".

Reconocimiento [u][][ID del televisor][][OK/NG][Dato][x]

19. 3D Extendido (Comando: x v) (Para TV en 3D)

Para cambiar la opción 3D del televisor.

Transmisión [x][v][][ID del televisor][][Dato01][][Dato02][Cr]

Dato1: opción de 3D

00: corrección de imagen en 3D
01: profundidad 3D (2D a 3D únicamente)
02: 3D Viewpoint
03: tamaño de imagen en 3D
04: balance de imagen en 3D
05: optimización de 3D

Dato2: cuenta con su propia gama para cada opción en 3D determinada por Dato1.

- 1) Cuando Dato1 es igual a 00
00: de derecha a izquierda
01: de izquierda a derecha
- 2) Cuando Dato1 es igual a 01, 02
Dato mín.: 00 a máx.: 14 (*transmitir por código hexadecimal)
- 3) Cuando Dato1 es igual a 03
00: solo búsqueda
01: 16:9
- 4) Cuando Dato1 es igual a 04
00: apagado
01: encendido
- 5) Cuando Dato1 es igual a 05
Dato mín.: 00 a máx.: 02 (*transmitir por código hexadecimal)

Reconocimiento [v][][Aceptar][Dato1][Dato2][x]
[v][][NG][Dato1][x]

* Utilice la función según el modelo.

20. Método ISM (comando: j p) ()

Para evitar la permanencia de una imagen fija en pantalla.

Transmisión [j][p][][ID del televisor][][Dato][Cr]

Dato 02: Orbiter
04: blanquear
08: normal
20: lavado de color

Reconocimiento [p][][ID del televisor][][OK/NG][Dato][x]

21. Ahorro de energía (comando: j q)

Para controlar la función Ahorro de energía.

Transmisión [j][q][][ID del televisor][][Dato][Cr]

Dato 00: apagado
01: mínimo
02: medio
03: máximo
04: automático/sensor inteligente (según el modelo)
05: pantalla apagada

Reconocimiento [q][][ID del televisor][][OK/NG][Dato][x]

22. Configuración automática (comando: j u)

Para ajustar la ubicación de la imagen y reducir su temblor de manera automática. La configuración automática solo funciona en el modo RGB-PC.

Transmisión [j][u][][ID del televisor][][Dato][Cr]

Dato 01: para configurar

Reconocimiento [u][][ID del televisor][][OK/NG][Dato][x]

23. Sintonización de canales (comando: m a)

Para sintonizar los canales en el siguiente número físico/mayor/menor.

Transmisión [m][a][][ID del televisor][][Dato00][][Dato01][][Dato02][][Dato03][][Dato04][][Dato05][Cr]

Los canales digitales poseen un número de canal físico, mayor y menor. El número físico es el número de canal digital real, el mayor es el número al cual el canal se debe asignar y el menor es el subcanal. Dado que el sintonizador ATSC asigna automáticamente el canal al número mayor, no se requiere el número físico cuando se envía un comando.

Dato 00: número de canal físico
NTSC aéreo: 02 - 45, NTSC cable: 01, 0E - 7D
ATSC aéreo: 01 - 45, ATSC cable: 01 - 87
Dato 01 y 02: número de canal mayor
Dato 01: bytes altos Dato 02: bytes bajos
Hay dos bytes disponibles para el mayor y menor,

pero normalmente solo se utiliza el segundo.

Dato 03 y 04: número de canal menor

No necesario para NTSC.

En la tabla anterior se muestra el código binario que debe convertirse a hexadecimal antes del envío. Por ejemplo:

el código binario para sintonizar la subfuente en un canal de cable NTSC es "1000 0001", el cual se traduce a "81" en sistema hexagesimal.

- * 7° bit: para qué fuente desea cambiar el canal.
- * 6° bit: use un canal de dos partes o de una parte. En la mayoría de los casos use simplemente 0, ya que se ignora cuando se utiliza NTSC.
- * 5° bit: use 0 con NTSC, ya que solo puede utilizar el número de canal físico. Use normalmente 1 para ATSC, ya que la mayoría de las veces no importa cuál es el número físico.
- * 4° bit: establezca en 0.
- * Bits 3-0: elija el tipo de señal.

* Ejemplos de comando de sintonización:

1. Sintonice en canal de cable analógico (NTSC) 35.

Dato 00 = físico de 35 = 23

Dato 01 y 02 = sin mayor = 00 00

Dato 03 y 04 = sin mayor = 00 00

Dato 05 = 0000 0001 en binario = 01

Total = ma 00 23 00 00 00 00 01

2. Sintonice en canal local digital (ATSC) 30-3.

Dato 00 = físico desconocido = 00

Dato 01 y 02 = mayor es 30 = 00 1E

Dato 03 y 04 = menor es 3 = 00 03

Dato 05 = 0010 0010 en binario = 22

Total = ma 00 00 00 1E 00 03 22

* Utilice esta función de acuerdo con el modelo.

24. Agr./Borr. canal (comando: m b)

Para agregar y borrar los canales.

Transmisión [m][b][][ID del televisor][][Dato][Cr]

Dato 00: borrar canal Dato 01: agregar canal

Reconocimiento [b][][ID del televisor][][OK/NG][Dato][x]

25. Botón (comando: m c)

Para enviar código de botón remoto IR.

Transmisión [m][c][][ID del televisor][][Dato][Cr]

Reconocimiento [c][][ID del televisor][][OK/NG][Dato][x]

Cuando el televisor se encuentra en modo de espera, solo podrá encenderse a través del botón POWER del control remoto.

26. Luz de fondo (comando: m g) ()

Para ajustar la luz de fondo de la pantalla.

Transmisión [m][g][][ID del televisor][][Dato][Cr]

Dato mín.: 00 - máx.: 64 (*transmitir por código hexadecimal)

* Consulte "Asignación de datos reales".

Reconocimiento [g][][ID del televisor][][OK/NG][Dato][x]

* Lista de canales de sintonización

7	Imagen principal/secundaria	6	Canal de dos partes/una parte	5	Usar canal físico	4 Reservado	3	2	1	0	Paso
0	Principal	0	Dos	0	Uso	x	0	0	0	0	NTSC aéreo
1	Secundaria	1	Uno	1	Sin uso	x	0	0	0	1	NTSC cable
						x	0	0	1	0	ATSC aéreo
						x	0	0	1	1	ATSC Cable_std
						x	0	1	0	0	ATSC Cable_hrc
						x	0	1	0	1	ATSC Cable_irc
						x	0	1	1	0	ATSC cable_auto
						x	0	1	1	1	Reservado
						x	x	x	x	x	...
						x	1	1	1	1	Reservado



Los números de modelo y de serie del televisor se encuentran ubicados en la parte posterior del aparato.

Regístrelos en el siguiente espacio por si alguna vez necesita recurrir al servicio técnico.

MODELO _____

SERIE _____