



LG

Life's Good

DEUTSCH

BEDIENUNGSANLEITUNG DVD-Heimkinosystem

Bitte lesen Sie dieses Handbuch vor der Bedienung des Gerätes sorgfältig durch und bewahren Sie es zum späteren Nachschlagen auf.

DH3120S (DH3120S, SH35SD-S/ W)



MFL67406120

Sicherheitshinweise

1

Erste Schritte



ACHTUNG
GEFAHR VON STROMSCHLÄGEN
NICHT ÖFFNEN

VORSICHT: ZUR VERMEIDUNG VON STROMSCHLÄGEN DIE ABDECKUNG (BZW. RÜCKWAND) NICHT ABNEHMEN. ES BEFINDEN SICH KEINE VOM BENUTZER ZU WARTENDEN BAUTEILE IM INNERN. WARTUNGSARBEITEN NUR VON FACHPERSONAL DURCHFÜHREN LASSEN.



Das Blitzsymbol innerhalb eines gleichseitigen Dreiecks warnt den Benutzer vor nicht isolierter gefährlicher Spannung im Innern des Produktgehäuses, die so stark sein kann, dass für Personen die Gefahr von Stromschlägen besteht.



Das Ausrufungszeichen innerhalb eines gleichseitigen Dreiecks weist den Benutzer auf wichtige Anleitungen zu Betrieb und Wartung in der mit dem Gerät gelieferten Literatur hin.

ACHTUNG: TO PREVENT FIRE OR ELECTRIC SHOCK HAZARD, DO NOT EXPOSE THIS PRODUCT TO RAIN OR MOISTURE.

ACHTUNG: Das Gerät nicht an einem beengten Ort einbauen, wie z. B. in einem Bücherregal o.ä.

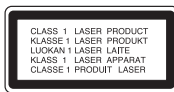

VORSICHT: Dieses Gerät besitzt ein Laser-System. Um das Gerät richtig zu verwenden, lesen Sie dieses Benutzerhandbuch sorgfältig durch und bewahren Sie es auf. Setzen Sie sich zur Wartung mit einem qualifizierten Servicebetrieb in Verbindung.

Durch Bedienungen, Einstellungen oder Verfahren, die in dieser Anleitung nicht erwähnt werden, kann gefährliche Strahlung freigesetzt werden.

Um direkten Kontakt mit dem Laserstrahl zu vermeiden, darf das Gehäuse nicht geöffnet werden.

VORSICHTSHINWEISE zum Netzkabel

Die meisten Geräte sollten an einen eigenen Stromkreis angeschlossen werden.

D. h. eine einzelne Steckdose, an die ausschließlich das jeweilige Gerät angeschlossen wird und die keine weiteren Steckdosen oder Zweigschaltkreise besitzt. Beachten Sie hierzu die technischen Daten des Gerätes in diesem Benutzerhandbuch. Steckdosen niemals überlasten. Überlastete, lockere oder beschädigte Steckdosen, Verlängerungskabel, beschädigte Stromkabel oder rissige Leitungsisolierungen bergen Gefahren und können Stromschläge oder Brände verursachen. In diesen Fällen besteht die Gefahr von Stromschlägen oder Bränden. Überprüfen Sie regelmäßig die Kabel des Gerätes. Bei Schäden oder Verschleiß das entsprechende Kabel abziehen, das Gerät nicht mehr verwenden und das Kabel von einem zugelassenen Kundendienst durch ein gleichwertiges Kabel ersetzen lassen. Vermeiden Sie eine unsachgemäße physikalische oder mechanische Nutzung des Stromkabels, wie z. B. Verdrehen, Knicken, Zerstechen, Einklemmen in einer Tür oder Darauftreten. Achten Sie besonders auf Stecker, Steckdosen und auf die Punkte, an denen das Kabel aus dem Gerät austritt. Das Netzkabel beim Abziehen immer am Netzstecker selbst festhalten. Achten Sie bei der Montage des Gerätes darauf, dass der Netzstecker leicht zugänglich ist.

Dieses Gerät besitzt eine tragbare Batterie oder Akku-Batterie.

Sicherheitshinweise zum Herausnehmen der Batterie aus dem Gerät:

Führen Sie zum Herausnehmen der alten Batterie bzw. das Batteriepakets die Einzelschritte zum Einlegen der Batterie in umgekehrter Reihenfolge durch. Um eine Gefährdung der Umwelt sowie mögliche Gesundheitsgefährdungen von Menschen und Tieren zu vermeiden, sollten Altbatterien in einen geeigneten Behälter einer Sammelstelle gegeben werden. Altbatterien niemals zusammen mit dem Hausmüll entsorgen. Bitte geben Sie Altbatterien an einer kostenlosen Sammelstelle für Batterien und Akku-Batterien ab. Die Batterie keiner extremen Hitze aussetzen, wie z. B. direkte Sonneneinstrahlung, Feuer o. ä.

VORSICHT: Das Gerät sollte keinem Wasser ausgesetzt werden (Tropf- oder Spritzwasser) und es sollten keine mit Flüssigkeiten gefüllte Behälter auf das Gerät gestellt werden, wie z. B. Vasen.

Die Option Disc-Format muss auf [Mastered] eingestellt werden, damit wiederbeschreibbare Discs nach der Formatierung mit LG Playern kompatibel sind. Mit dem Live File System formatierte Discs können nicht auf LG Playern wiedergegeben werden. (Mastered/Live File System: Disc-Formatierungssystem unter Windows Vista)

Entsorgung des Altgerätes



1. Falls an einem Produkt das Symbol eines durchgestrichenen Abfallbehälters angebracht ist, unterliegt es der EU-Richtlinie 2002/96/EC.
2. Alle elektrischen und elektronischen Produkte sollten getrennt vom Hausmüll bei einer Sammelstelle eines staatlichen oder örtlichen Entsorgungsunternehmens entsorgt werden.
3. Eine ordnungsgemäße Entsorgung des Altgerätes hilft bei der Vermeidung von Umwelt- und Gesundheitsschäden.
4. Informationen zur Entsorgung Ihrer Altgeräte erhalten Sie bei Ihrer Stadtverwaltung, Ihrem Entsorgungsunternehmen oder beim Händler, bei dem Sie das Produkt erworben haben.

Entsorgung alter Batterien/Akkus



1. Wenn sich dieses Symbol mit durchgestrichenem Mülleimer auf den Batterien/Akkus Ihres Produkts befindet, bedeutet das, dass sie die EG-Richtlinie 2006/66/EC erfüllen.
2. Dieses Symbol kann mit chemischen Symbolen für Quecksilber (HG), Kadmium (Cd) oder Blei kombiniert sein, wenn die Batterie mehr als 0,0005% Quecksilber, 0,002% Kadmium oder 0,004% Blei enthält.
3. Alle Batterien/Akkus sollten getrennt vom Hausmüll über die ausgewiesenen Sammelstellen entsorgt werden, die von staatlichen oder regionalen Behörden dazu bestimmt wurden.
4. Die ordnungsgemäße Entsorgung Ihrer alten Batterien/Akkus hilft bei der Vermeidung möglicher negativer Folgen für Mensch, Tier und Umwelt.
5. Beim Wunsch nach ausführlicheren Informationen über die Entsorgung Ihrer alten Batterien/Akkus wenden Sie sich bitte an Ihre Stadt- oder Gemeindeverwaltung, die für Sie zuständige Abfallbehörde oder das Geschäft, in dem Sie das Produkt gekauft haben.



Hiermit erklärt LG Electronics, dass diese(s) Produkt(e) die grundlegenden Anforderungen und die sonstigen Bestimmungen der Richtlinien 2004/108/EC, 2006/95/EC und 2009/125/EC erfüllt/erfüllen.

Europäisches Komitee für Normung:

Krijgsman 1, 1186 DM Amstelveen
The Netherlands

- Bitte beachten Sie, dass dies KEIN Ansprechpartner für den Kundendienst ist. Informationen zu Kundendienstleistungen finden Sie auf der Garantiekarte oder beim Händler, bei dem Sie dieses Gerät erworben haben.

Inhaltsverzeichnis

1 Erste Schritte

- 2 Sicherheitshinweise
- 6 Einzigartige Funktionen
- 6 – Anschluss für tragbare Geräte
- 6 – USB-Sofortaufnahme
- 6 Zubehör
- 7 Einführung
- 7 – Spielbare Discs
- 7 – Über das Anzeigesymbol 
- 7 – In diesem Handbuch verwendete Symbole
- 7 – Ländercodes
- 8 – Voraussetzungen zur Dateiwiedergabe
- 10 Bedienungsfeld
- 10 Rückseite
- 11 Fernbedienung

2 Anschlüsse

- 12 Anschluss der Lautsprecher
- 12 – Anschluss der Lautsprecher am Gerät
- 12 – System positionieren
- 13 Anschluss an einen Fernseher
- 13 – Component-Video-Anschluss
- 14 – Video-Anschluss
- 14 – SCART-Anschluss
- 14 Anschluss von Zusatzgeräten
- 14 – AUX IN-Anschluss
- 14 – Anschluss AUDIO IN (P. IN)
- 15 – USB-Anschluss
- 15 – Antennenanschluss

3 Systemeinstellungen

- 16 Setup-Einstellungen vornehmen
- 16 – Standardsprache für OSD
Bildschirmmenüs – Fakultativ
- 16 – Setup-Menü aufrufen und verlassen
- 16 – SPRACHE
- 17 – ANZEIGE
- 18 – AUDIO

- 18 – SPERRE (Kindersicherung)
- 19 – ANDERE

4 Bedienung

- 20 Grundfunktionen
- 21 Weitere Funktionen
- 21 – Anzeigen von Disc-Informationen auf dem Bildschirm
- 21 – DVD-Menü aufrufen
- 21 – DVD-Titelmenü aufrufen
- 21 – Auswahl der Untertitelsprache
- 21 – 1,5-fache Wiedergabegeschwindigkeit
- 22 – Wiedergabe ab einer gewählten Zeitposition
- 22 – Merken der letzten Szene
- 22 – Ändern des Zeichensatzes zur fehlerfreien Anzeige von DivX®-Untertiteln
- 22 – Programmierte Wiedergabe
- 23 – Bilddateien anzeigen
- 23 – Fotodateien als Diaschau anzeigen
- 23 – Während einer Diaschau Musik hören
- 23 – Einstellen des Sleep-Timers
- 23 – Dimmer
- 23 – Ton vorübergehend stummschalten
- 24 – Bildschirmschoner
- 24 – Systemauswahl - Fakultativ
- 24 – Dateiinformationen anzeigen (ID3-TAG)
- 24 Radiobetrieb
- 24 – Radio hören
- 24 – Speichern von Radiosendern
- 24 – Alle gespeicherten Sender löschen
- 24 – Schlechten UKW-Empfang verbessern
- 25 – Hinweise über Radiosender anzeigen
- 25 Klangeinstellungen
- 25 – Surround-Modus festlegen
- 26 Erweiterte Funktionen
- 26 – Musik vom tragbaren Player oder Zusatzgerät hören
- 26 – USB-Aufnahme

5 Fehlersuche

- 27 Fehlersuche

6 Anhang

- 28 Wartung
- 28 - Umgang mit dem Gerät
- 28 - Hinweise zu Discs
- 29 Ländercodes
- 30 Sprachcodes
- 31 Marken und Lizenzen
- 32 Technische Daten

1

2

3

4

5

6

Einzigartige Funktionen

1

Erste Schritte

Anschluss für tragbare Geräte

Wiedergabe von Musik auf Ihrem tragbaren Gerät.
(zum Beispiel für MP3s oder Hinweisbooks)

USB-Sofortaufnahme

Aufnahme von Audio-CDs auf ein USB-Gerät.e.

Zubehör

Bitte prüfen Sie den Lieferumfang auf Vollständigkeit.

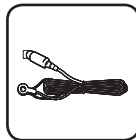

UKW-Antenne (1)



Fernbedienung (1)/
Batterie (1)



Videokabel (1)

Einführung

Spielbare Discs

Des Weiteren können mit diesem Gerät DVD±R/RW- und CD-R/RW-Discs mit Audio-, DivX-, MP3-, WMA- und/oder JPEG-Dateien wiedergegeben werden. Abhängig von der Aufnahmequalität und dem physikalischen Zustand der Disc bzw. von den Merkmalen des Aufnahmeapparates und der verwendeten Brennsoftware können bestimmte DVD±RW-/DVD±R- oder CD-RW/CD-R-Discs auf diesem Gerät nicht wiedergegeben werden.



DVD-VIDEO (8 cm / 12 cm)
Gekaufte oder ausgeliehene
Spielfilm-DVDs.



DVD±R (8 cm / 12 cm)
Nur finalisierte Discs im Video-Modus.



DVD-RW (8 cm / 12 cm)
Nur finalisierte Discs im Video-Modus
Finalisierte Discs im DVD VR-Format
können auf diesem Gerät nicht
wiedergegeben werden.



DVD+R: Nur Discs im Video-Modus.
Double-Layer-Discs werden ebenfalls
unterstützt.



DVD+RW (8 cm / 12 cm)
Nur finalisierte Discs im Video-
Modus.



Musik-CDs oder gekaufte
CD-R-/CD-RW-Discs im Musik-CD-
Format.

Über das Anzeigesymbol

Während des Betriebs erscheint auf dem Fernsehbildschirm u. U. das Symbol  und zeigt an, dass die im Benutzerhandbuch erläuterte Funktion für diese DVD-Video-Disc nicht verfügbar ist.

In diesem Handbuch verwendete Symbole



DVD-Video, DVD±R/RW im Video-Modus oder VR-Modus und finalisiert



Audio CDs



Filmdateien auf einem USB-Gerät/einer Disc



Musikdateien auf einem USB-Gerät/einer Disc



Fotodateien

Hinweis

Weist auf besondere Funktionen des Gerätes hin.

ACHTUNG

Vorsichtshinweise zur Vermeidung möglicher Beschädigungen.

Ländercodes

Der Ländercode dieses Players ist auf der Geräterückseite aufgedruckt. Es können nur DVD-Discs mit diesem Ländercode oder mit dem Ländercode "ALLE" wiedergegeben werden.

- Die meisten DVD-Discs besitzen ein Globus-Symbol mit einer oder mehreren Nummern auf der Hülle. Diese Nummer muss zur Wiedergabe der Disc mit dem Ländercode des Gerätes übereinstimmen.
- Bei der Wiedergabe einer DVD mit einem anderen Ländercode als das Gerät erscheint die Meldung "Ländercode überprüfen" auf dem Fernsehbildschirm.

Voraussetzungen zur Dateiwiedergabe

Voraussetzungen für MP3-/WMA-Audiodateien

Die Kompatibilität dieses Gerätes mit DivX-Dateien unterliegt folgenden Einschränkungen:

- Sampling-Frequenz: zwischen 32 und 48 kHz (MP3), zwischen 32 und 48 kHz (WMA)
- Bitrate: zwischen 32 und 320 kbps (MP3), zwischen 40 und 192 kbps (WMA)
- Unterstützte Versionen: v2, v7, v8, v9
- Dateianzahl: Maximal 650
- Dateierweiterungen: ".mp3"/".wma"
- CD-ROM-Dateiformat: ISO9660/ JOLIET
- Es wird die Verwendung von Easy-CD Creator empfohlen, mit dem das ISO9660-Dateisystem erstellt wird.

Voraussetzungen für Fotodateien

Die Kompatibilität dieses Players mit Fotodateien unterliegt folgenden Einschränkungen:

- Dateien - Max. Pixelbreite: 2 760 x 2 048 Pixel
- Dateianzahl: Maximal 650
- Einige Discs können auf Grund des Aufnahmeformats oder des Zustandes der Disc u. U. nicht wiedergegeben werden.
- Dateierweiterungen: ".jpg"
- CD-ROM-Dateiformat: ISO9660/ JOLIET

Kompatible USB-Geräte

- MP3-Player: MP3-Player mit Flash-Speicher
- USB-Flash-Laufwerk: Gerät mit Unterstützung für USB 2.0 oder USB 1,1
- Trotz der USB-Fähigkeit dieses Gerätes werden jedoch nicht alle USB-Geräte unterstützt.

Anforderungen an USB-Geräte

- Geräte, für die zum Anschluss an einen Computer eine zusätzliche Softwareinstallation erforderlich ist, werden nicht unterstützt.
- Das USB-Gerät niemals während der Dateiübertragung trennen.
- Der Suchlauf kann bei USB-Geräten mit hoher Kapazität etwas länger als eine Minute dauern.
- Zur Vermeidung von Datenverlust sollten Sicherungskopien sämtlicher Daten erstellt werden.
- Bei Verwendung eines USB-Verlängerungskabels oder USB-Hubs wird das USB-Gerät nicht erkannt.
- Geräte, die mit dem NTFS-Dateisystem formatiert sind, werden nicht unterstützt. (Es werden nur die Dateisysteme FAT16 und FAT32 unterstützt.)
- Dieses Gerät wird nicht unterstützt, falls insgesamt mehr als 1000 Dateien gespeichert wurden.
- Externe Festplatte, gesperrte Gerät oder USB-Festplatten werden nicht unterstützt.
- Der USB-Anschluss des Gerätes kann nicht mit einem PC verbunden werden. Das Gerät kann somit nicht als Speichergerät eingesetzt werden.

Voraussetzungen für DivX-Dateien

Die Kompatibilität dieses Players mit DivX-Discs unterliegt folgenden Einschränkungen:

- Mögliche Auflösung: 720 x 576 Bildpunkte (B x H)
- Die Länge des Dateinamens eines DivX-Untertitels darf 45 nicht überschreiten.
- Falls der DivX-Dateiname eine nicht lesbare Kodierung besitzt, wird die Datei mit dem Zeichen " _ " angezeigt.
- Bildrate: maximal 30 fps
- Falls die Video- und Audio-Struktur der Aufnahme Dateien nicht interleaved ist, wird entweder nur das Bild oder nur der Ton ausgegeben.
- Abspielbare DivX-Dateien: ".avi", ".mpg", ".mpeg", ".divx"
- Abspielbare Untertitelformate: SubRip(*.srt/*.txt), SAMI(*.smi), SubStation Alpha(*.ssa/*.txt), MicroDVD(*.sub/*.txt), SubViewer 2.0(*.sub/*.txt), Vobsub(*.sub)
- Abspielbare Codecs: "DIVX3.xx", "DIVX4.xx", "DIVX5.xx", "MP4V3", "3IVX".
- Abspielbare Audioformate: "AC3", "PCM", "MP3", "WMA".
- Sampling-Frequenz: zwischen 32 und 48 kHz (MP3), zwischen 32 und 48 kHz (WMA)
- Bitrate: zwischen 32 und 320 kbps (MP3), zwischen 40 und 192 kbps (WMA)
- Discs, die mit dem Live File System formatiert wurden, können nicht auf diesem Player wiedergegeben werden.
- Falls die Filmdatei und die Untertiteldatei unterschiedliche Dateinamen besitzen, werden während der Wiedergabe einer DivX-Datei u. U. keine Untertitel angezeigt.
- DivX-Datei, die von der DivX-Spezifikation abweichen, können u. U. nicht wiedergegeben werden.

Bedienungsfeld

1 Erste Schritte

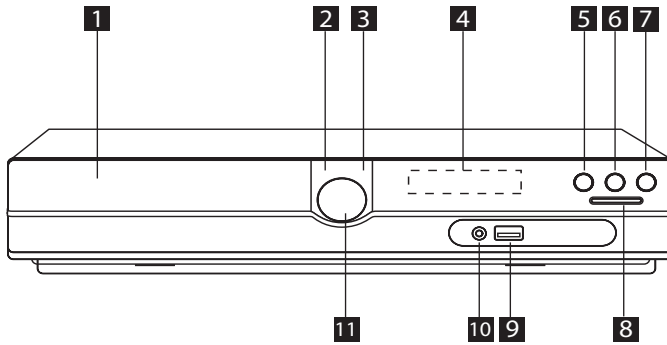

- 1** Disc-Fach für DVD/CD
- 2** Netzschalter (⏻/⏿)
- 3** Öffnen/Schließen (▲)
- 4** Anzeigefenster
- 5** Wiedergabe/Pause (▶/⏸), MONO/ ST.
- 6** Stop (■)
- 7** Funktion (F)
Funktion und Eingangsquelle auswählen.
- 8** TUNING (-/+)(◀◀/▶▶), Skip/Search
Für den Sendersuchlauf die Taste ◀◀/▶▶ gedrückt halten.
- 9** USB-Anschluss
Beim Anschluss eines USB-Gerätes können Video-, Bild- und Tondateien wiedergegeben werden.
- 10** P.(Portable) IN-Buchse
Über ein angeschlossenes tragbares Gerät kann Musik wiedergegeben werden.
- 11** Lautstärkereglern (VOL.)

Rückseite

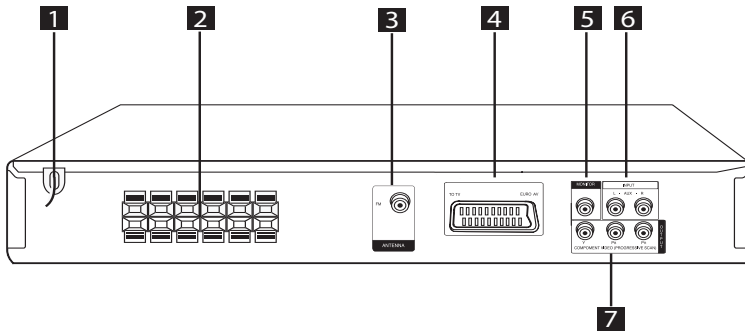

- 1** Netzkabel
- 2** Lautsprecheranschluss
- 3** Antenne (UKW)
- 4** SCART-Anschluss
- 5** MONITOR (VIDEO OUT) -Anschluss
Anschluss an einen Fernseher mit Videoeingängen.
- 6** AUX (L/ R) INPUT -Anschluss
- 7** COMPONENT VIDEO (PROGRESSIVE SCAN) OUTPUT (Y Pb Pr)
Anschluss an einen Fernseher mit Y Pb Pr-Eingängen.

Fernbedienung

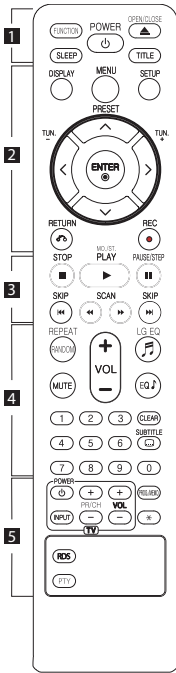

Einlegen der Batterien



Nehmen Sie die Batteriekappe von der Rückseite der Fernbedienung ab und legen Sie eine Batterie (Größe AAA) mit der richtigen Polung \oplus und \ominus ein.

..... **1**

FUNCTION : Auswahl der Funktion und Eingangsquelle.

SLEEP : Das Gerät kann zu einer festgelegten Zeit automatisch ausgeschaltet werden. (Dimmer: Das Anzeigefenster wird um die Hälfte verdunkelt.)

POWER : Schaltet das Gerät EIN und AUS.

OPEN/CLOSE : Disc-Fach öffnen und schließen.

TITLE : Falls die aktuelle DVD ein Menü besitzt, wird das Titelmü auf dem Bildschirm angezeigt. Ansonsten erscheint u. U. das Disc-Menü.

..... **2**

DISPLAY : Bildschirmmü aufrufen.

MENU : Menü einer DVD-Disc aufrufen.

SETUP : Auswahl eines Radiosenders.

PRESET ($\wedge \vee$) : Auswahl eines Radiosenders.

TUN. ($-/+$) : Auswahl eines Radiosenders.

$\wedge / \vee / < / >$ (**auf/ab/links/rechts**): Bewegungen innerhalb der Bildschirmmü.

ENTER (\odot) : Menüauswahl bestätigen.

RETURN (\curvearrowright) : zurück im Menü oder Setup-Menü beenden.

REC (\bullet) : USB-Sofortaufnahme.

..... **3**

STOP (\blacksquare) : Wiedergabe bzw. Aufnahme anhalten.

PLAY (\blacktriangleright), **MO./ST.** : Wiedergabe starten. Mono/Stereo auswählen

PAUSE/STEP (\parallel) : Wiedergabe Pause.

SKIP (\lll / \ggg) : Zum nächsten oder vorherigen Kapitel/Track/ Titel.

SCAN (\lll / \ggg) : Suchlauf zurück oder vor.

..... **4**

REPEAT/RANDOM : Wiedergabemodus auswählen. (ZUFÄLLIG, WIEDERHOLUNG)

MUTE : Ton stummschalten.

VOL (Volume) (+/-) : Einstellen der Lautstärke.

LG EQ (musical note) : Über die Taste LG EQ kann der Equalizer-Effekt Natürlich oder Länderspezifisch eingestellt werden.

EQ (musical note) (**EQUALIZER effect**) : Über die Taste LG EQ kann der Equalizer-Effekt NATÜRLICH PLUS oder Länderspezifisch eingestellt werden.

CLEAR : Löschen einer Track-Nummer aus der Programmliste.

SUBTITLE : Drücken Sie während der Wiedergabe mehrmals die Taste **SUBTITLE**, um die gewünschte Untertitelsprache auszuwählen.

Nummerntasten 0

bis 9 : Auswahl von Aufzählungsoptionen in einem Menü.

..... **5**

Steuertasten für das

Fernsehgerät : Bedienung des Fernsehgerätes (nur LG-Fernseher).

- Über die mitgelieferte Fernbedienung kann die Lautstärke und die Eingangsquelle auch eines nicht-LG Fernsehgerätes bedient und das Gerät ein- und ausgeschaltet werden. Halten Sie die Taste **POWER** (TV) gedrückt und drücken Sie mehrmals die Taste **PR/CH** (+/-), bis sich der Fernseher ein- bzw. ausschaltet.

PROG./MEMO. : Programm-Menü ein-/ausblenden.

★: Diese Taste ist nicht belegt.

RDS : Radio Data System.

PTY : Anzeige verschiedener RDS-Ansichten.

Anschluss der Lautsprecher

Anschluss der Lautsprecher am Gerät

Um die Lautsprecherkabel am Gerät anzuschließen, drücken Sie jeweils auf eine der Anschlussklemmen, um die Anschlüsse zu öffnen. Führen Sie das jeweilige Kabel ein und lassen Sie die Anschlussklemme wieder los.

Schließen Sie das schwarze Ende jedes Kabels an die Anschlüsse mit der Bezeichnung - (minus), und das rote Ende jedes Kabels an die Anschlüsse mit der Bezeichnung + (plus) an.

Lautsprecheranschluss

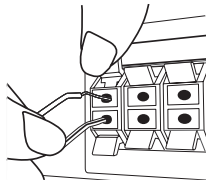

! ACHTUNG

- Achten Sie darauf, dass Kinder nicht ihre Hände oder andere Gegenstände in die *Lautsprecheröffnung einführen.
*Lautsprecheröffnung: Eine Aushöhlung im Lautsprechergehäuse zum Erzeugen satter Bässe.
- Die Lautsprecher enthalten magnetische Bauteile. Aus diesem Grund können Farbverfälschungen auf dem Bildschirm oder PC-Monitor auftreten. Die Lautsprecher sollten daher in ausreichendem Abstand zum Fernseher oder PC-Monitor aufgestellt werden.

System positionieren

In der folgenden Abbildung wird gezeigt, wie das System positioniert werden kann.

Die Abbildungen in dieser Anleitung dienen nur zur Veranschaulichung und können vom tatsächlichen System abweichen.

Für einen optimalen Surround-Sound sollten alle Lautsprecher mit Ausnahme des SubWoofers im gleichen Abstand zum Zuhörer (A) platziert werden.

Aufstellen der Lautsprecher

- (A) Vorderer Lautsprecher links (L)/(B) Vorderer Lautsprecher rechts (R): Platzieren Sie den vorderen Lautsprecher neben dem Monitor oder Bildschirm, so dass diese möglichst mit der Oberkante des Bildschirms abschließen.
- (C) Mittel-Lautsprecher: Platzieren Sie den Mittel-Lautsprecher ober- oder unterhalb des Monitors oder Bildschirms.
- (D) Surround-Lautsprecher links (L)/(E) Surround-Lautsprecher rechts (R): Platzieren Sie diese Lautsprecher hinter der Zuhörerposition und leicht zur Raummitte ausgerichtet.
- (F) Subwoofer: Die Position des SubWoofers ist nicht entscheidend, da niederfrequenten Basstöne nicht richtungsabhängig sind. Der Subwoofer sollte dennoch in der Nähe der vorderen Lautsprecher aufgestellt werden. Richten Sie den Subwoofer etwas zur Raummitte aus, um Reflexionen an der Wand zu vermeiden.
- (G) Gerät

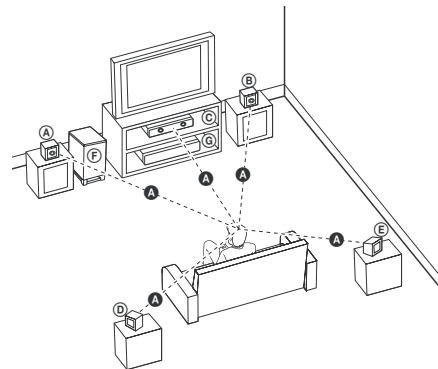

Anschluss an einen Fernseher

Nehmen Sie, abhängig von den Fähigkeiten Ihrer Geräte, einen der folgenden Anschlüsse vor.

! Hinweis

- Abhängig vom Fernseher und anderen Geräten gibt es verschiedene Anschlussmöglichkeiten an den Player. Verwenden Sie nur einen der in dieser Anleitung angegebenen Anschlüsse.
- Lesen Sie zum Anschluss die Handbücher des Fernsehers, der Stereo-Anlage bzw. der anderen Geräte.

! ACHTUNG

- Der Player muss direkt am Fernseher angeschlossen werden. Stellen Sie den Fernseher auf den richtigen Videokanal ein.
- Den Player nicht über einen Videorekorder anschließen. Das Bild könnte durch ein Kopierschutzsystem verzerrt werden.

Component-Video-Anschluss

Verbinden Sie die COMPONENT (PROGRESSIVE SCAN) VIDEO OUT-Buchsen des Gerätes über ein Y Pb Pr-Kabel mit den entsprechenden Eingangsbuchsen des Fernsehers.

Der Ton wird über die Systemlautsprecher ausgegeben.

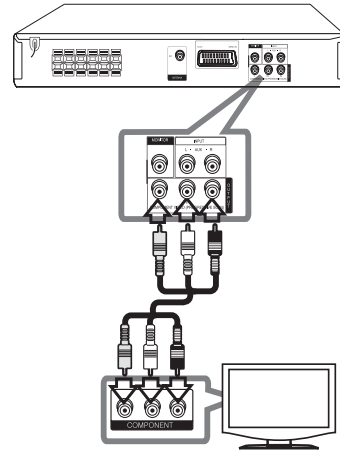

! Hinweis

Falls Ihr Fernsehgerät Progressive-Signale verarbeiten kann, sollte dieser Anschlussart gewählt und die Option [Progressive Scan] im Einstellungs Menü [Anzeige] auf [Ein] eingestellt werden (siehe Seite 17).

Video-Anschluss

Verbinden Sie die MONITOR-Buchse des Gerätes über das Videokabel mit der Video-Eingangsbuchse des Fernsehers.

Der Ton wird über die Systemlautsprecher ausgegeben.

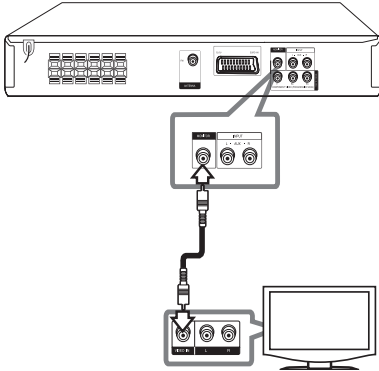

SCART-Anschluss

Verbinden Sie die SCART-Buchse des Gerätes über das Videokabel mit der SCART-Eingangsbuchse des Fernsehers.

Der Ton wird über die Systemlautsprecher ausgegeben.

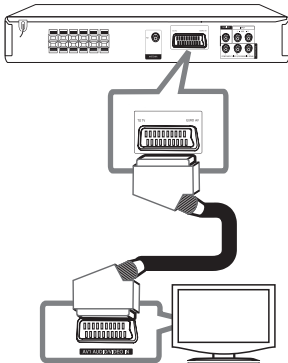

Anschluss von Zusatzgeräten

AUX IN-Anschluss

Verbinden Sie den Ausgang des Zusatzgerätes mit dem Eingangsanschluss AUX (L/R) INPUT.

Falls Ihr Fernseher nur einen Audio-Ausgang (Mono) besitzt, schließen Sie nur den linken (weiß) Audio-Stecker am Gerät an.

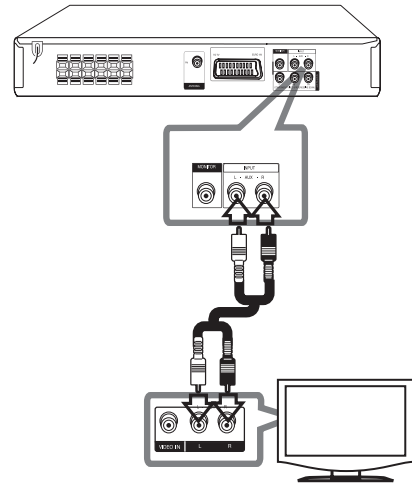

Anschluss AUDIO IN (P. IN)

Verbinden Sie den Ausgang des tragbaren Gerätes (z. B. MP3 oder PMP) mit dem AUDIO-Eingangsanschluss.

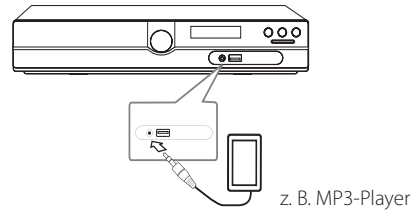

z. B. MP3-Player

2
Anschlüsse

USB-Anschluss

Verbinden Sie den USB-Anschluss des USB-Speichergerätes (z. B. MP3-Player) mit dem USB-Anschluss auf der Vorderseite des Gerätes.

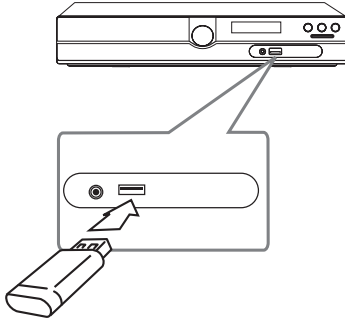

USB-Gerät vom Gerät trennen

1. Wählen Sie einen anderen Betriebsmodus aus oder drücken Sie zweimal auf **STOP** (■).
2. Ziehen Sie das USB-Gerät ab.

Antennenanschluss

Schließen Sie zum Radioempfang die enthaltene UKW-Antenne an.

Schließen Sie die UKW-Drahtantenne an den FM-Antennenanschluss an.

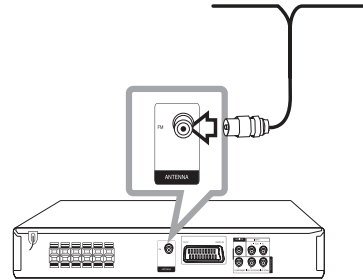

! Hinweis

Die UKW-Drahtantenne muss vollständig entfaltet werden. Die UKW-Drahtantenne sollte nach dem Anschluss so waagrecht wie möglich ausgerichtet werden.

Setup-Einstellungen vornehmen

Im Setup-Menü können verschiedene Einstellungen vorgenommen werden, z. B. für Bild und Ton.

In diesem Menü kann neben weiteren Einstellungen ebenfalls die Untertitelsprache festgelegt werden. Weitere Informationen zu den einzelnen Einträgen im Setup-Menü finden Sie auf den Seiten 16 bis 19.

Standardsprache für OSD Bildschirmmenüs - Fakultativ

Beim ersten Einschalten des Gerätes wird das Setup-Menü zur Einstellung der Sprache auf den Fernsehbildschirm eingeblendet. Vor dem ersten Einsatz des Gerätes muss zunächst die Sprache ausgewählt werden. Die ursprünglich eingestellte Sprache ist Englisch.

1. Drücken Sie die Taste **POWER**, um das Gerät einzuschalten. Daraufhin wird das Einstellungsmenü für die Sprache eingeblendet.

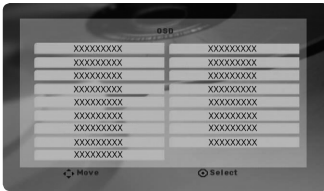

2. Wählen Sie mit den Tasten **^ V <>** eine Sprache aus und drücken Sie **ENTER**. Ein Bestätigungsmenü erscheint.



3. Wählen Sie mit den Tasten **<>** den Eintrag [Enter] und drücken Sie **ENTER**, um die Spracheinstellung zu beenden.

Setup-Menü aufrufen und verlassen

1. Drücken Sie zur Auswahl der Funktion DVD/CD oder USB die Taste **FUNCTION**.
2. Drücken Sie auf **SETUP**. Daraufhin wird das Menü [Setup] eingeblendet.
3. Drücken Sie zum Verlassen des Menüs [Setup] die Taste **SETUP** oder **RETURN**.

Über das Setup-Hilfemenü

Menü	Tasten	Betrieb
▲/▼ Bewegen	^ V	Zu einem anderen Menü wechseln.
◀ Vorherig.	<	Zur vorherigen Menüebene.
▶ Auswählen	>	Zur nächsten Menüebene oder Menü auswählen.
↶	RETURN	Menü [Setup] oder [5.1-Lautsprechereinst.] verlassen.
⊙	ENTER	Menü bestätigen.

SPRACHE

Menüsprache

Sprache für das Einstellungsmenü und für die Bildschirmmenüs festlegen.

Disc-Audio/Disc-Untertitel/Disc-Menü

Wählen Sie die gewünschte Sprache für Audiotracks (Disc-Audio), für Untertitel und für die Disc-Menüs aus.

[Voreinstellung]

Originalsprache, in der die Disc erstellt wurde.

[Andere]

Um eine andere Sprache zu wählen, geben Sie über die Nummerntasten die entsprechende vierstellige Nummer ein, die Sie der Liste der Sprachcodes entnehmen können (siehe Seite 30), und drücken Sie **ENTER**. Drücken Sie bei falscher Eingabe auf **CLEAR**.

[Aus (für Disc-Untertitel)]

Untertitel ausschalten.

ANZEIGE

Bildformat

Wählen Sie das Bildformat Ihres Fernsehgerätes aus.

[4:3]

Beim Anschluss an einen normalen 4:3-Fernseher.

[16:9]

Beim Anschluss an einen 16:9-Breitbildfernseher.

Anzeigemodus

Bei Auswahl von 4:3 müssen Sie zudem festlegen, wie im Breitbildformat ausgestrahlte Fernsehprogramme und Filme auf dem Bildschirm angezeigt werden sollen.

[Correio]

Zeigt das Widescreen-Bild mit schwarzen Balken oberhalb und unterhalb des Bildes.

[Panscan]

Automatische Anzeige eines Widescreen-Bildes im Vollbild (beide Seiten des Bildes werden abgeschnitten). (Falls die Disc/Datei mit Pan Scan nicht kompatibel ist, wird das Bild im Format Letterbox angezeigt.)

Video-Ausgang

Wählen Sie die für den TV-Anschlussstyp geeignete Einstellung.

[RGB]

Beim Anschluss des Fernsehgerätes an die SCART-Buchse.

[YPbPr]

Beim Anschluss des Fernsehgerätes an die COMPONENT/PROGRESSIVE SCAN-Buchsen dieses Gerätes.

! Hinweis

Beim Wechsel des Video-Ausgangs von YPbPr nach RGB im Setup-Menü, insbesondere beim Component-Video-Anschluss des Gerätes, wird ein schwarzer Bildschirm angezeigt. Schließen Sie in diesem Fall das Videokabel an die Buchse MONITOR an und wählen Sie im Setup-Menü nochmals die Einstellung YPbPr.

Progressive Scan (für Component-Video-Anschlüsse)

Festlegen, ob die COMPONENT/PROGRESSIVE SCAN-Ausgangsbuchsen Progressive-Signale ausgeben können. Falls Ihr Fernsehgerät Progressive-Signale verarbeiten kann, wählen Sie die Einstellung [Ein], um das Bild in brillianter Farben und detailgenau anzuzeigen. Falls Ihr Fernsehgerät keine Progressive-Signale verarbeiten kann, wählen Sie die Einstellung [Aus]. Wenn Progressive Scan versehentlich auf [Ein] eingestellt wurde, muss das Gerät neu gestartet werden. Nehmen Sie dazu zunächst die Disc aus dem Gerät heraus. Halten Sie nun die Taste **STOP** (■) etwa fünf Sekunden lang gedrückt. Die Standard-Einstellung für die Video-Ausgabe wird wiederhergestellt, so dass wieder ein Bild auf dem Fernseher angezeigt wird.

AUDIO

DRC (Steuerung des Dynamikbereichs)

Für einen klaren Klang bei geringer Lautstärke (nur Dolby Digital). Stellen Sie diese Option auf [Ein], um die Funktion zu aktivieren.

Vocal

Wählen Sie die Einstellung [Ein], um die Karaoke-Kanäle in normalen Stereoton umzuwandeln. Diese Funktion ist nur für Mehrkanal-Karaoke-DVDs geeignet.

Lautspr. -Setup

Nehmen Sie für den integrierten 5,1-Kanal Surround-Decoder die folgenden Einstellungen vor.

1. Drücken Sie auf **SETUP**.
2. Wählen Sie mit den Tasten **▲▼** das Menü **AUDIO** und drücken Sie auf **>**.
3. Wählen Sie mit den Tasten **▲▼** das Menü [Lautspr. -Setup] und drücken Sie auf **>**.
4. Drücken Sie **ENTER**
Daraufhin wird das Menü [Lautspr. -Setup] aufgerufen.



5. Wählen Sie mit den Tasten **<>** den gewünschten Lautsprecher aus.
6. Nehmen Sie mit den Tasten **▲▼<>** die alle Einstellungen vor.
7. Drücken Sie zur Bestätigung der Auswahl auf **RETURN**. Zurück zum vorherigen Menü.

[Lautsprecher]

Wählen Sie einen einzustellenden Lautsprecher aus.

! Hinweis

Bestimmte Lautsprecherkonfigurationen sind laut Dolby Digital-Lizenzvereinbarung nicht zulässig.

[Größe]

Diese Lautsprecher-Einstellungen sind voreingestellt und können nicht geändert werden.

[Lautstärke]

Stellen Sie mit den Tasten **<>** den Abgabepegel des gewählten Lautsprechers ein.

[Abstand]

Falls der Abstand zu den Mittel- und hinteren Lautsprechern größer als der Abstand zu den vorderen Lautsprechern ist, muss der Abstand zwischen den Lautsprechern und der Position des Zuhörers nach dem Anschluss der Lautsprecher am DVD-Receiver eingestellt werden. Auf diese Weise wird sichergestellt, dass der Ton jedes Lautsprechers den Zuhörer gleichzeitig erreicht. Legen Sie mit den Tasten **<>** den Abstand des ausgewählten Lautsprechers fest. Dieser Abstand entspricht dem Abstand zwischen den Mittel- und hinteren Lautsprechern zu den vorderen Lautsprechern.

[Test]

Drücken Sie zum Testen der Signale jedes Lautsprechers die Tasten **<>**. Stellen Sie die Lautstärke auf die gespeicherte Lautstärke der Testsignale ein.

SPERRE (Kindersicherung)

Voreingestellter Ländercode

Nach dem ersten Einschalten des Gerätes muss ein Ländercode festgelegt werden.

1. Wählen Sie das Menü [Sperrung] und drücken Sie die Taste **>**.
2. Drücken Sie die Taste **>**.
Um die Optionen im Menü [Sperrung] aufzurufen, benötigen Sie das von Ihnen vergebene Kennwort. Geben Sie dieses Kennwort ein und drücken Sie **ENTER**. Geben Sie das Kennwort erneut ein und drücken Sie zur Bestätigung **ENTER**. Um eine falsche Eingabe vor dem Drücken auf **ENTER** zu korrigieren, drücken Sie auf **CLEAR**.
3. Wählen Sie mit den Tasten **▲▼** das erste Zeichen aus.
4. Drücken Sie **ENTER** und wählen Sie mit den Tasten **▲▼** das nächste Zeichen aus.
5. Drücken Sie zur Bestätigung des Ländercodes die Taste **ENTER**.

Bewertung

Verhindert die Wiedergabe von nicht jugendfreien DVDs. Es sind jedoch nicht alle DVDs eingestuft.

1. Wählen Sie im Menü [Sperr] die Option [Einstufung] und drücken Sie die Taste **>**.
2. Geben Sie das Kennwort ein und drücken Sie **ENTER**.
3. Wählen Sie mit den Tasten **Λ V** eine Einstufung von 1 bis 8 aus.

[Einstufung 1-8]

Eins (1) für geringe Einschränkungen. Acht (8) für die meisten Einschränkungen.

[Freigegeben]

In dieser Einstellung wird die Kindersicherung deaktiviert und die Disc wird ohne Einschränkungen wiedergegeben.

4. Drücken Sie zur Bestätigung der Einstufung auf **ENTER**.

Kennwort

Ein Kennwort kann wie folgt eingegeben oder geändert werden.

1. Wählen Sie im Menü [Sperr] die Option [Kennwort] und drücken Sie die Taste **>**.
2. Geben Sie dieses Kennwort ein und drücken Sie **ENTER**.

Um das Kennwort zu ändern, markieren Sie die Option [Ändern] und drücken Sie **ENTER**.

Geben Sie dieses Kennwort ein und drücken Sie **ENTER**. Geben Sie das Kennwort erneut ein und drücken Sie zur Bestätigung **ENTER**.

3. Drücken Sie zum Verlassen des Menüs auf **SETUP**.

! Hinweis

Falls Sie das Kennwort vergessen sollten, kann es mit folgenden Schritten gelöscht werden:

1. Drücken Sie zum Aufrufen des Setup-Menüs auf **SETUP**.
2. Geben Sie die sechsstellige Nummer "210499" ein und drücken Sie **ENTER**. Das Kennwort wird gelöscht.

Orts Code

Geben Sie gemäß der Liste auf Seite 29 den Code für das Land ein, dessen Standards bei der Einstufung der DVD-Video-Disc angewendet wurden.

1. Wählen Sie im Menü [Sperr] die Option [Ländercode] und drücken Sie die Taste **>**.
2. Geben Sie dieses Kennwort ein und drücken Sie **ENTER**.
3. Wählen Sie mit den Tasten **Λ V** das erste Zeichen aus.
4. Drücken Sie **ENTER** und wählen Sie mit den Tasten **Λ V** das nächste Zeichen aus.
5. Drücken Sie zur Bestätigung des Ländercodes die Taste **ENTER**.

ANDERE

DivX(R) VOD

ÜBER DIVX-VIDEO: DivX® ist ein von DivX, LLC, einer Tochtergesellschaft von Rovi Corporation, entwickeltes digitales Videoformat. Dies ist ein offizielles DivX Certified®- oder DivX Ultra Certified-Gerät zur Wiedergabe von DivX-Video. Weitere Information und Software-Tools zur Konvertierung von Dateien in DivX-Videos finden Sie unter www.divx.com.

ÜBER DIVX VIDEO-ON-DEMAND: Dieses DivX Certified®-Gerät muss zur Wiedergabe von gekauften DivX Video-on-Demand (VOD)-Filmen registriert werden. Eine Registrierungskennung kann im Abschnitt DivX VOD im Einstellungsmenü des Gerätes erstellt werden. Weitere Informationen zur Registrierung erhalten Sie unter vod.divx.com.

[Registrieren]

Anzeige des Registrierungscode des Players.

[Registrierung deaktivieren]

Player deaktivieren und Deaktivierungscode anzeigen.

! Hinweis

Sämtliche über DivX® VOD heruntergeladenen Filme können nur mit diesem Gerät wiedergegeben werden.

Grundfunktionen

1. Drücken Sie auf **OPEN/CLOSE** und legen Sie die Disc ein oder schließen Sie das USB-Gerät am USB-Anschluss an.
2. Drücken Sie zur Auswahl der Funktion DVD/CD oder USB die Taste **FUNCTION**.
3. Wählen Sie mit den **^ V <>** die gewünschte Datei (oder einen Track/Titel) zur Wiedergabe aus.

Hinweis

Bei der Wiedergabe einer Disc oder von einem USB-Flash-Laufwerk mit DivX-, MP3-/WMA- und JPEG-Dateien können Sie wählen, für welche Dateien das Menü zur Wiedergabe angezeigt werden soll, indem Sie die Taste **MENU** drücken. Falls die Meldung „Das Dateiformat wird nicht unterstützt.“ eingeblendet wird, drücken Sie auf **MENU** und wählen Sie eine geeignete Datei aus.



Bedienung

Funktion	Drücken
Stop	■ drücken
Wiedergabe	▶ drücken
Pause	drücken
Einzelbildwiedergabe	Zur Einzelbildwiedergabe mehrmals drücken.
Zum/Zur nächsten/ vorherigen Kapitel/Track/ Datei springen	Drücken Sie während der Wiedergabe die Taste ◀◀ oder ▶▶, um zum nächsten Kapitel/Titel bzw. zum Anfang des aktuellen Kapitels/Tracks zu springen. Drücken Sie zweimal kurz die Taste ◀◀, um zum vorherigen Kapitel/Titel zu springen.
Um schnell die gewünschte Titelstelle zu finden, kann eine Datei im schnellen Vorlauf oder Rücklauf wiedergegeben werden.	Drücken Sie während der Wiedergabe mehrmals die Taste ◀◀ oder ▶▶, um die gewünschte Suchlaufgeschwindigkeit zu wählen. Drücken Sie zur normalen Wiedergabe die Taste PLAY .
Wiederholte oder Zufalls-Wiedergabe	Drücken Sie mehrmals die Taste REPEAT/RANDOM , um den aktuellen Titel, das Kapitel oder den Track mehrmals bzw. in zufälliger Reihenfolge zu spielen. - Zufällige Wiedergabe: nur Musikdateien.
Wiedergabegeschwindigkeit verringern	Drücken Sie bei angehaltener Wiedergabe die Taste SCAN (◀◀ oder ▶▶), um die gewünschte Geschwindigkeit einzustellen. (Wiedergaberücklauf ist bei DivX-Dateien nicht möglich.)

Weitere Funktionen

Anzeigen von Disc-Informationen auf dem Bildschirm

Es können verschiedene Informationen zur eingelegten Disc angezeigt werden.

1. Drücken Sie auf **DISPLAY**, um verschiedene Wiedergabeinformationen anzuzeigen. Je nach Disc-Typ oder Wiedergabestatus werden verschiedene Einträge angezeigt.
2. Um einen Eintrag auszuwählen, drücken Sie die Taste **^ V** und ändern oder wählen Sie mit den Tasten **<>** eine Einstellung.

Titel – Aktuelle Titelnummer/Gesamtanzahl der Titel.

Kapitel – Aktuelle Kapitelnummer/Gesamtanzahl der Kapitel.

Zeit – Verstrichene Spielzeit.

Audio – Gewählte Sprache oder Kanal.

Untertitel – Gewählte Untertitel.

Winkel – Ausgewählter Blickwinkel/Gesamtanzahl der Blickwinkel.

Klang – Ausgewählter Klangmodus.

! Hinweis

Wird einige Sekunden lang keine Taste gedrückt, wird das Bildschirmmenü ausgeblendet.

DVD-Menü aufrufen

DVD

Während der Wiedergabe einer DVD, auf der verschiedene Menüs enthalten sind, können Sie über die Menütaste das gewünschte Menü aufrufen.

1. Drücken Sie die Taste **MENU**. Das Disc-Menü wird eingeblendet.
2. Wählen Sie mit den Tasten **^ V <>** das gewünschte Menü aus.
3. Drücken Sie zur Bestätigung auf **PLAY**.

DVD-Titelmenü aufrufen

DVD

Während der Wiedergabe einer DVD, auf der verschiedene Titelmenüs enthalten sind, können Sie über die Menütaste das gewünschte Menü aufrufen.

1. Drücken Sie auf **TITLE**. Das Titelmenü wird eingeblendet.
2. Wählen Sie mit den Tasten **^ V <>** das gewünschte Menü aus.
3. Drücken Sie zur Bestätigung auf **PLAY**.

Auswahl der Untertitelsprache



DVD MOVIE

Drücken Sie während der Wiedergabe mehrmals die Taste **SUBTITLE** (), um die gewünschte Untertitelsprache auszuwählen.

1,5-fache Wiedergabegeschwindigkeit

DVD

Filme oder Musiktitel können mit 1,5-facher normaler Wiedergabegeschwindigkeit abgespielt werden.

1. Drücken Sie zur Wiedergabe mit 1,5-facher Geschwindigkeit während der Wiedergabe die Taste **PLAY** (). Auf dem Bildschirm erscheint die Anzeige "▶ x1,5".
2. Drücken Sie zur normalen Wiedergabe erneut die Taste **PLAY** ().

Wiedergabe ab einer gewählten Zeitposition

DVD MOVIE

Wiedergabe ab einem gewünschten Zeitpunkt einer Datei oder eines Titels.

1. Drücken Sie während der Wiedergabe die Taste **DISPLAY**.
2. Wählen Sie mit den Tasten **Λ V** das Uhrensymbol aus, sodass die Anzeige "--:--" erscheint.
3. Geben Sie die gewünschte Startzeit von links nach rechts in Stunden, Minuten und Sekunden ein. Drücken Sie bei falscher Eingabe auf **CLEAR**, um die eingegebenen Ziffern zu löschen und korrigieren Sie die Eingabe. Um beispielsweise eine Szene an der Wiedergabezeit 1 Stunde, 10 Minuten und 20 Sekunden zu suchen, geben Sie den Wert "11020" ein.
4. Drücken Sie zur Bestätigung **ENTER**. Die Wiedergabe beginnt ab der ausgewählten Position.

Merken der letzten Szene

DVD

Dieses Gerät merkt sich die zuletzt gespielte Szene der letzten Disc. Die letzte Szene wird im Speicher aufbewahrt, auch wenn die Disc aus dem Player herausgenommen oder das Gerät aus (bzw. in den Bereitschaftsmodus) geschaltet wird. Beim erneuten Einlegen dieser Disc wird die gespeicherte Szene automatisch wiedergegeben.

Ändern des Zeichensatzes zur fehlerfreien Anzeige von DivX®-Untertiteln

MOVIE

Falls die Untertitel während der Wiedergabe nicht korrekt angezeigt werden, halten Sie die Taste **SUBTITLE** ca. drei Sekunden lang gedrückt und wählen Sie mit den Tasten **<>** oder **SUBTITLE** einen anderen Sprachcode, bis die Untertitel korrekt angezeigt werden und drücken Sie **ENTER**.

Programmierte Wiedergabe

ACD MUSIC

Mit der Programmfunktion können Sie Ihre Lieblingstitel auf einer Disc oder einem USB-Gerät im Receiver speichern.

Es können bis zu 30 Titel/Dateien programmiert werden.

1. Drücken Sie zur Auswahl der Funktion DVD/CD oder USB die Taste **FUNCTION**.
2. Drücken Sie die Taste **PROG./MEMO.**, um die Programmierfunktion aufzurufen und Musiktitel zur Programmliste hinzuzufügen (das Symbol **Ⓜ** wird im Menü angezeigt).
3. Wählen Sie mit den Tasten **Λ V** die gewünschten Musiktitel in der [Liste] aus und drücken Sie **ENTER**, um diese Titel in der Programmliste einzutragen.
4. Um die programmierte Wiedergabe zu starten, wählen Sie einen Musiktitel aus der Programmliste und drücken Sie **ENTER**.
5. Drücken Sie die Taste **PROG./MEMO.**, um die Kanaleinstellungen zu verlassen (das Symbol **Ⓜ** wird im Menü eingeblendet).

Titel aus der Programmliste löschen

1. Drücken Sie die Taste **PROG./MEMO.**, um die Kanaleinstellungen aufzurufen (das Symbol **Ⓜ** wird im Menü eingeblendet).
2. Wählen Sie mit den Tasten **Λ V** einen Titel, der aus der Programmliste gelöscht werden soll.
3. **CLEAR** drücken

Die gesamte Programmliste löschen

Wählen Sie mit den Tasten **Λ V <>** die Option [Alles Löschen] und drücken Sie **ENTER**.

! Hinweis

Die Programmierung wird ebenfalls gelöscht, wenn die Disc aus dem Gerät genommen, das USB-Gerät getrennt, das Gerät ausgeschaltet oder eine andere Funktion aufgerufen wird.

Bilddateien anzeigen



PHOTO

Mit diesem Gerät können Discs mit Fotodateien wiedergegeben werden.





1. Drücken Sie zur Auswahl der Funktion DVD/CD oder USB die Taste **FUNCTION**.
2. Wählen Sie mit den Tasten **Λ V** einen Ordner aus und drücken Sie **ENTER**.
Daraufhin wird eine Liste der Dateien im Ordner angezeigt. Um von der Dateiliste zur Ordnerliste zu gelangen, markieren Sie sie mit den Tasten **Λ V** auf der Fernbedienung das Symbol ... und drücken Sie **ENTER**.
3. Um eine bestimmte Datei an anzuzeigen, markieren Sie mit den Tasten **Λ V** die gewünschte Datei und drücken Sie auf **ENTER** oder **PLAY**. Um während der Anzeige einer Datei zum vorherigen Menü zurückzukehren (JPEG-Menü), drücken Sie auf **STOP**.

Fotodateien als Diaschau anzeigen

PHOTO

1. Wählen Sie mit den Tasten **Λ V <>** das Symbol  und drücken Sie **ENTER**, um die Diaschau zu starten.
2. Um die Geschwindigkeit der Dia-Schau zu ändern, markieren Sie das Symbol  und drücken Sie die Tasten **<>**.

Über das Diashow-Hilfemenü

Menü	Tasten	Betrieb
	Λ / V	Bild drehen
 Vorherig./ Nächst.	< / >	Zu einer anderen Datei wechseln
 Versteck.	RETURN	Hilfemenü ausblenden
	STOP	Diaschau beenden

Während einer Diaschau Musik hören

PHOTO

Sie können während einer Diaschau Musik hören, falls sich auf der eingelegten Disc sowohl Foto- als auch Musikdateien befinden. Wählen Sie mit den Tasten **Λ V <>** das Symbol  und drücken Sie **ENTER**, um die Diaschau zu starten.

! Hinweis

Diese Funktion ist nur für Discs möglich.

Einstellen des Sleep-Timers

Drücken Sie einmal oder mehrmals die Taste **SLEEP**, um die Zeit bis zum Ausschalten des Gerätes zwischen 10 und 180 Minuten einzustellen.

Drücken Sie zur Anzeige der verbleibenden Zeit die Taste **SLEEP**.

Um die Einschlaffunktion abzubrechen, drücken Sie mehrmals die Taste **SLEEP**, bis die Anzeige "SLEEP 10" erscheint. Drücken Sie während der Anzeige von "SLEEP 10" dann nochmals einmal auf **SLEEP**.

! Hinweis

Die verbleibende Zeit bis zum Ausschalten des Gerätes kann angezeigt werden.

Dimmer

Drücken Sie einmal die Taste **SLEEP**. Die LED-Anzeige (Leuchtdiode) auf dem Bedienungsfeld erlischt und das Anzeigefenster wird um die Hälfte verdunkelt. Um die Funktion abzubrechen, drücken Sie mehrmals die Taste **SLEEP**, bis die Anzeige nicht mehr gedimmt ist.

Ton vorübergehend stummschalten

Drücken Sie **MUTE**, um das Gerät stumm zu schalten. Das Gerät kann stumm geschaltet werden, falls z. B. das Telefon klingelt. Daraufhin erscheint das Symbol "MUTE" im Anzeigefenster.

Bildschirmschoner

Der Bildschirmschoner erscheint, wenn auf dem Gerät ca. fünf Minuten lang keine Wiedergabe erfolgt. Nachdem der Bildschirmschoner etwa fünf Minuten lang aktiviert ist, schaltet sich das Gerät automatisch ab.

Systemauswahl - fakultativ

Für den Fernseher muss eine geeignete Fernsehnorm ausgewählt werden. Falls die Meldung "NO DISC (Keine Disc)" im Anzeigefenster erscheint, halten Sie die Taste **PAUSE/STEP (II)** mindestens fünf Sekunden lang gedrückt, um eine Fernsehnorm zu wählen.

Dateiinformationen anzeigen (ID3-TAG)

Während der Wiedergabe einer MP3-Datei mit Dateiinformationen können diese durch Drücken der Taste **DISPLAY** angezeigt werden.

Radiobetrieb

Die UKW-Antenne muss angeschlossen sein. (Siehe Seite 15.)

Radio hören

1. Drücken Sie die Taste **FUNCTION** auf der Fernbedienung, bis das Symbol FM bzw. AM im Anzeigefenster erscheint.
Der zuletzt empfangene Sender wird eingestellt.
2. Halten Sie die Taste **TUN.(-/+)** ca. zwei Sekunden gedrückt, bis die Frequenzanzeige beginnt zu laufen, und lassen Sie die Taste dann los. Die Sendersuche stoppt, sobald ein Radiosender empfangen wird.
Oder
Drücken Sie mehrmals auf **TUN.(-/+)**.
3. Stellen Sie über den Lautstärkeregler **VOL.** auf dem Bedienungsfeld oder über die Tasten **VOL +** und **-** auf der Fernbedienung die Lautstärke ein.

Speichern von Radiosendern

Es können 50 Sender für UKW gespeichert werden. Vor der Sendersuche sollte die Lautstärke verringert werden.

1. Drücken Sie die Taste **FUNCTION** auf der Fernbedienung, bis das Symbol FM im Anzeigefenster erscheint.
2. Stellen Sie mit den Tasten **TUN. (-/+)** die gewünschte Frequenz ein.
3. Drücken Sie die Taste **PROG./MEMO.**, bis eine Speicherplatznummer im Anzeigefenster blinkt.
4. Wählen Sie mit den Tasten **PRESET (Λ V)** die gewünschte Speicherplatznummer.
5. Drücken Sie die Taste **PROG./MEMO.**. Der Radiosender wird gespeichert.
6. Wiederholen Sie die Schritte 2 bis 5, um weitere Sender zu speichern.

Alle gespeicherten Sender löschen

1. Halten Sie die Taste **PROG./MEMO.** ca. zwei Sekunden lang gedrückt.
Daraufhin blinkt die Anzeige **ALLE LÖSCHEN** in der Anzeige des DVD-Receivers.
2. Drücken Sie nun die Taste **PROG./MEMO.**, um alle gespeicherten Sender zu löschen.

Schlechten UKW-Empfang verbessern

Drücken Sie die Taste **PLAY (▶)** (MO./ST.) auf der Fernbedienung. Ändern der Einstellung von Stereo nach Mono zur Verbesserung des Empfangs.

Hinweise über Radiosender anzeigen

Der UKW-Tuner ist mit der RDS-Funktion (Radio Data System) ausgestattet. Hierbei werden Informationen über den gerade eingestellten Radiosender angezeigt. Drücken Sie mehrmals die Taste **RDS**, um die verschiedenen Datentypen zu durchlaufen:

- PS** (Name des Programmdienstes)
Der Name des Kanals erscheint in der Anzeige.
- PTY** (Programmarterkennung)
Die Programmart (z. B. Jazz oder Nachrichten) erscheint in der Anzeige.
- RT** (Radiotext)
Textmeldungen mit Sonderinformationen des Senders. Der Text läuft u. U. über die Anzeige.
- CT** (Vom Sender ausgestrahlte Uhrzeit)
Anzeige des vom Sender ausgestrahlten Datums und der Uhrzeit.

Um Radiosender mit einem bestimmten Programmtyp zu suchen, drücken Sie die Taste **RDS**. In der Anzeige erscheint der zuletzt eingestellte Programmtyp. Drücken Sie einmal oder mehrmals die Taste **PTY**, um einen bevorzugten Programmtyp einzustellen. Drücken Sie **<>**, um den automatischen Suchlauf zu starten. Sobald ein Sender gefunden wurde, wird der Suchlauf angehalten.

In der Anzeige	Beschreibung
NAT PLUS	Über den natürlichen Klangeffekt kann der Ton wie über ein 5.1-Kanal-System wiedergegeben werden.
Landestypischer Equalizer	Regionale Klangeffekte. (DANGDUT/ ARABIC/ PERSIAN/ INDIA/ REGUETON/ MERENGUE/ SALSA/ SAMBA/ CUMBIA/ AFRO) (fakultativ)
AUTO EQ	Anpassung des Equalizers auf das im ID3-Tag von MP3-Titeln eingetragene Genre.
POP CLASSIC JAZZ ROCK	Einstellung einer aufregenden Klangatmosphäre für ein Gefühl wie in einem tatsächlichen Rock-, Pop-, Jazz- oder Klassik-Konzert.
MP3 OPT	Diese Funktion dient zur Optimierung komprimierter MP3-Dateien. Verbesserung der Höhen.
BASS	Höhen, Bässe und Surround-Sound-Effekt während der Wiedergabe verstärken.
BYPASS	Klang ohne Equalizer-Effekte.

Klangeinstellungen

Surround-Modus festlegen

Dieses System besitzt eine Reihe voreingestellter Surround- Klangeffekte. Über die Taste **EQ/LG EQ** kann der gewünschte Klangmodus eingestellt werden. Während der Anzeige der **EQ/LG EQ** Informationen können die Einstellungen für **EQ/LG EQ** mit den Pfeiltasten **<>** geändert werden.

Die angezeigten Einträge für den Equalizer können je nach Klangquellen und Effekten variieren.

! Hinweis

- In bestimmten Surround-Modi ist über einige Lautsprecher u. U. kein oder nur ein sehr leiser Ton zu hören. Dies ist abhängig vom gewählten Surround-Modus und der Audioquelle, es handelt sich daher um keine Fehlfunktion.
- Der Surround-Modus muss nach einem Wechsel der Eingangsquelle u. U. zurückgesetzt werden, in manchen Fällen selbst nach einem Wechsel der Tonspur.

Erweiterte Funktionen

Musik vom tragbaren Player oder Zusatzgerät hören

Das Gerät kann zur Wiedergabe von Musiktiteln zahlreicher tragbarer Player oder Zusatzgeräte eingesetzt werden.

1. Schließen Sie den tragbaren Player am Anschluss P. IN (PORTABLE IN) des Gerätes an.
Oder
Schließen Sie das Zusatzgerät am AUX-Anschluss des Gerätes an.
Oder
Schließen Sie das Zusatzgerät am SCART-Anschluss des Gerätes an.
2. Drücken Sie die Taste **POWER** und schalten Sie das Gerät ein.
3. Drücken Sie zur Auswahl der Funktion PORTABLE, AUX, TV-AUDIO die Taste **FUNCTION**.
4. Schalten Sie den tragbaren Player bzw. das Zusatzgerät ein und starten Sie die Wiedergabe.

4

Bedienung

USB-Aufnahme

1. Schließen Sie das USB-Gerät am Gerät an
2. Drücken Sie zur Auswahl der Funktion DVD/CD die Taste **FUNCTION**.
Einen Titel aufnehmen - Einen Titel während der Wiedergabe auf einem USB-Gerät aufnehmen.
Alle Titel aufnehmen - Alle Titel bei angehaltener Wiedergabe auf einem USB-Gerät aufnehmen.
Programmliste aufnehmen - Titel in der Programmliste auf einem USB-Gerät aufnehmen.
3. Drücken Sie zum Starten der Aufnahme die Taste ● **REC**.
4. Um die Aufnahme anzuhalten, drücken Sie die Taste ■ **STOP**.

! Hinweis

- Der prozentuale Fortschritt einer USB-Aufnahme kann während der Aufnahme auf dem Bildschirm angezeigt werden.
- Beim Anhalten der Aufnahme während der Wiedergabe wird nur die bis dahin aufgezeichnete Aufnahme gespeichert.
- Das USB-Gerät niemals während einer USB-Aufnahme trennen oder ausschalten. Ansonsten verbleibt eine unvollständige Aufnahmeodatei auf dem PC.
- Falls keine USB-Aufnahme möglich ist, erscheint die Meldung "NO USB (Kein USB)", "ERROR (Fehler)", "USB FULL (USB voll)" oder "NO REC (Keine Aufn.)" im Anzeigefenster.
- Von CD-G-Discs können keine USB-Aufnahmen erstellt werden.
- Es können maximal 999 Dateien aufgenommen werden.
- Aufnahmen werden im CD-ORDNER unter im Format TRK_001 gespeichert.
- Aufnahmen sind nur für Audio-CDs möglich.

Die unerlaubte Vervielfältigung kopiergeschützter Inhalte, einschließlich Computerprogramme, Dateien, Sendungen und Tonaufnahmen, stellt eine Verletzung des Urheberrechts dar und wird strafrechtlich verfolgt. Dieses Gerät sollte nicht für solche Zwecke eingesetzt werden.

**Zeigen Sie Verantwortung
Respektieren Sie das Urheberrecht**

Fehlersuche

STÖRUNG	BEHEBUNG
Kein Strom	Schließen Sie das Netzkabel fest an die Netzsteckdose an.
Kein Bild	Wählen Sie den richtigen Video-Eingangsmodus des Fernsehers, so dass das Bild des DVD-Receivers angezeigt wird.
	Schließen Sie die Videokabel fest am Fernseher sowie am DVD-Receiver an.
Sehr leiser oder kein Ton	Wählen Sie den richtigen Eingangsmodus für den Audio-Receiver, so dass der Ton des DVD-Receivers zu hören ist.
	Schließen Sie die Audiokabel richtig an die Anschlussklemmen an.
	Tauschen Sie die Audiokabel gegen neue aus.
Schlechte DVD-Bildqualität	Wischen Sie die Disc mit einem weichen Tuch von der Mitte zum Rand hin ab.
DVD-/CD-Wiedergabe nicht möglich	Legen Sie eine Disc ein.
	Legen Sie eine spielbare Disc ein (Überprüfen Sie Disc-Typ, Farbnorm und Ländercode).
	Legen Sie eine Disc mit dem Etikett oder der bedruckten Seite nach oben ein.
	Geben Sie Ihr Kennwort ein oder ändern Sie die Freigabestufe.
Brummendes Geräusch während der DVD- oder CD-Wiedergabe	Wischen Sie die Disc mit einem weichen Tuch von der Mitte zum Rand hin ab.
	Stellen Sie den DVD-Receiver und die Audio-Geräte weiter vom Fernseher entfernt auf.
Radiosender können nicht eingestellt werden	Überprüfen Sie die Antennenanschluss und richten Sie die Antenne ggf. neu aus.
	Schließen Sie eine Außenantenne an, falls erforderlich.
	Stellen Sie die Sender manuell ein.
Die Fernbedienung funktioniert nicht richtig oder gar nicht	Speichern Sie einige Radiosender nach den Anleitungen auf Seite 24.
	Die Fernbedienung wird nicht auf das Gerät gerichtet. Richten Sie die Fernbedienung direkt auf das Gerät.
	Die Fernbedienung ist zu weit vom Gerät entfernt. Die Fernbedienung sollte nicht weiter als 7 m vom DVD-Receiver entfernt verwendet werden.
	Zwischen Fernbedienung und Gerät befindet sich ein Hindernis. Entfernen Sie das Hindernis.
	Bei den Batterien für die Fernbedienung handelt es sich um Knopfzellen. Tauschen Sie die Batterien gegen neue aus.

Wartung

Umgang mit dem Gerät

Transport des Gerätes

Bitte bewahren Sie die Originalverpackung auf. Um einen ausreichenden Schutz beim Transport des Gerätes zu erreichen, verpacken Sie das Gerät in der Originalverpackung.

Reinigung der äußeren Oberflächen.

- Verwenden Sie keine flüchtigen Flüssigkeiten, wie Insektensprays.
- Durch zu starken Druck beim Abwischen können die Oberflächen beschädigt werden.
- Gummi- oder Plastikteile sollten nicht über einen längeren Zeitraum mit dem Gerät in Kontakt sein.

Reinigung des Gerätes

Verwenden Sie zur Reinigung des Players ein weiches, trockenes Tuch. Starke Verunreinigungen können mit einem weichen und mit milder Reinigungslösung angefeuchteten Tuch entfernt werden. Keine Lösemittel wie Alkohol, Benzin oder Verdünner verwenden, ansonsten können die Oberflächen des Gerätes beschädigt werden.

Pflege des Gerätes

Bei diesem Gerät handelt es sich um ein High-Tech-Präzisionsgerät. Die Bildqualität verschlechtert sich, wenn die Linse und Teile des Disc-Laufwerks verschmutzt bzw. abgenutzt sind. Detaillierte Hinweise erhalten Sie bei Ihrem Kundendienst-Center.

Hinweise zu Discs

Handhabung von Discs

Berühren Sie die bespielte Seite der Disc nicht. Fassen Sie die Disc an den Rändern an, um nicht die Oberfläche mit den Fingern zu berühren. Bringen Sie auf keiner der beiden Seiten der Disc Papier oder Aufkleber an.

Aufbewahrung von Discs

Legen Sie die Disc nach der Wiedergabe in die Hülle. Die Disc keiner direkten Sonneneinstrahlung oder Wärmequellen aussetzen und nicht in einem direkt in der Sonne geparkten Fahrzeug liegen lassen.

Reinigung von Discs

Fingerabdrücke und Staub auf der Disc können die Bild- und Tonqualität verringern. Reinige Sie die Disc vor der Wiedergabe mit einem sauberen Tuch. Wischen Sie die Disc von der Mitte zum Rand hin ab.

Keine starken Lösemittel wie Alkohol, Benzin, Verdünner, handelsübliche Reiniger oder Antistatiksprays für Schallplatten verwenden.

Ländercodes

Wählen Sie einen Ländercode aus der Liste.

Land	Code	Land	Code	Land	Code	Land	Code
Afghanistan	AF	Fiji	FJ	Monaco	MC	Singapur	SG
Argentinien	AR	Finnland	FI	Mongolei	MN	Slowakische Republik	SK
Australien	AU	Frankreich	FR	Marokko	MA	Slowenien	SI
Österreich	AT	Deutschland	DE	Nepal	NP	Südafrika	ZA
Belgien	BE	Großbritannien	GB	Niederlande	NL	Südkorea	KR
Bhutan	BT	Griechenland	GR	Niederländische Antillen	AN	Spanien	ES
Bolivien	BO	Grönland	GL	Neu Seeland	NZ	Sri Lanka	LK
Brasilien	BR	Hongkong	HK	Nigeria	NG	Schweden	SE
Kambodscha	KH	Ungarn	HU	Norwegen	NO	Schweiz	CH
Kanada	CA	Indien	IN	Oman	OM	Taiwan	TW
Chile	CL	Indonesien	ID	Pakistan	PK	Thailand	TH
China	CN	Israel	IL	Panama	PA	Türkei	TR
Kolumbien	CO	Italien	IT	Paraguay	PY	Uganda	UG
Republik Kongo	CG	Jamaika	JM	Philippinen	PH	Ukraine	UA
Costa Rica	CR	Japan	JP	Polen	PL	USA	US
Kroatien	HR	Kenia	KE	Portugal	PT	Uruguay	UY
Tschechische Republik	CZ	Kuwait	KW	Rumänien	RO	Usbekistan	UZ
Dänemark	DK	Libyen	LY	Russische Föderation	RU	Vietnam	VN
Ecuador	EC	Luxemburg	LU	Saudi Arabien	SA	Simbabwe	ZW
Ägypten	EG	Malaysia	MY	Senegal	SN		
El Salvador	SV	Malediven	MV				
Äthiopien	ET	Mexiko	MX				

Sprachcodes

Verwenden Sie diese Liste zur Einstellung der gewünschten Sprache für die folgenden Voreinstellungen:
Disc-Audio, Disc-Untertitel, Disc-Menü.

Sprache	Code	Sprache	Code	Sprache	Code	Sprache	Code
Afar	6565	Französisch	7082	Litauisch	7684	Sindhi	8368
Afrikaans	6570	Friesisch	7089	Mazedonisch	7775	Singalesisch	8373
Albanisch	8381	Galizisch	7176	Madagassisch	7771	Slowakisch	8375
Amharisch	6577	Georgisch	7565	Malaiisch	7783	Slowenisch	8376
Arabisch	6582	Deutsch	6869	Malajalam	7776	Spanisch	6983
Armenisch	7289	Griechisch	6976	Maori	7773	Sudanesisch	8385
Assamesisch	6583	Grönländisch	7576	Marathi	7782	Swahili	8387
Aymara	6588	Guarani	7178	Moldawisch	7779	Schwedisch	8386
Aserbeidschanisch	6590	Gujarati	7185	Mongolisch	7778	Tagalog	8476
Baschkirisch	6665	Hausa	7265	Nauru	7865	Tadschikisch	8471
Baskisch	6985	Hebräisch	7387	Nepalesisch	7869	Tamilisch	8465
Bengali, Bangla	6678	Hindi	7273	Norwegisch	7879	Telugu	8469
Bhutanisch	6890	Ungarisch	7285	Oriya	7982	Thai	8472
Bihari	6672	Isländisch	7383	Pandschabi	8065	Tongalesisch	8479
Bretonisch	6682	Indonesisch	7378	Paschtu	8083	Türkisch	8482
Bulgarisch	6671	Interlingua	7365	Persisch	7065	Turkmenisch	8475
Myanmarisch	7789	Irish	7165	Polnisch	8076	Twi	8487
Weißrussisch	6669	Italienisch	7384	Portugiesisch	8084	Ukrainisch	8575
Chinesisch	9072	Japanisch	7465	Quechua	8185	Urdu	8582
Kroatisch	7282	Kanadisch	7578	Retoromanisch	8277	Usbekisch	8590
Tschechisch	6783	Kaschmir	7583	Rumänisch	8279	Vietnamesisch	8673
Dänisch	6865	Kasachisch	7575	Russisch	8285	Volapük	8679
Niederländisch	7876	Kirgisisch	7589	Samoanisch	8377	Walisisch	6789
Englisch	6978	Koreanisch	7579	Sanskrit	8365	Wolof	8779
Esperanto	6979	Kurdisch	7585	Schottisch (Gälisch)	7168	Xhosa	8872
Estnisch	6984	Laotisch	7679	Serbisch	8382	Jiddish	7473
Faroerisch	7079	Lateinisch	7665	Serbo-Kroatisch	8372	Yoruba	8979
Fiji	7074	Lettisch	7686	Shona	8378	Zulu	9085
Finnisch	7073	Lingala	7678				

Marken und Lizenzen



“DVD Logo” ist ein Markenzeichen von DVD Format/Logo Licensing Corporation.



DivX®, DivX Certified® und zugehörige Logos sind Markenzeichen von Rovi Corporation oder seiner Tochterunternehmen und sind lizenziert.



Hergestellt mit Genehmigung von Dolby Laboratories. Dolby und das Doppel-D-Symbol sind Markenzeichen von Dolby Laboratories.



Urheberrecht

Es ist gesetzlich verboten, urheberrechtlich geschütztes Material ohne Genehmigung zu kopieren, auszustrahlen, zu zeigen, über Kabel zu senden, öffentlich wiederzugeben oder zu verleihen. Dieses Gerät verfügt über eine Kopierschutzfunktion von Macrovision. Einige Discs enthalten diese Kopierschutzsignale. Wenn Sie die Bilder dieser Discs aufnehmen oder wiedergeben, können Bildstörungen auftreten. Dieses Gerät verfügt über ein Kopierschutzsystem, das durch US-Patente und anderer Besitzrechte geschützt ist. Die Verwendung dieser Kopierschutztechnologie muss von Macrovision genehmigt werden und ist ausschließlich für den Heimgebrauch und andere eingeschränkte Vorführungen zulässig, falls keine andere Genehmigung von Macrovision vorliegt. Reverse-Engineering oder Zerlegung sind verboten.

ES IST ZU BEACHTEN, DASS NICHT JEDER HIGH DEFINITION-FERNSEHER VOLL KOMPATIBEL MIT DIESEM PRODUKT IST UND DASS BEI DER DARSTELLUNG DES BILDES ARTEFAKTE AUFTRETEN KÖNNEN. BEI FEHLERHAFTER ANZEIGE EINES 525- ODER 625-PROGRESSIVE SCAN-BILDES WIRD EMPFOHLEN, DEN ANSCHLUSS AUF DEN AUSGANG 'STANDARD DEFINITION' EINZUSTELLEN. SETZEN SIE SICH BEI FRAGEN ZUR KOMPATIBILITÄT DES FERNSEHERS MIT DIESEM 525p- und 625p-GERÄT BITTE MIT UNSEREM KUNDENDIENST IN VERBINDUNG.

Technische Daten

Allgemein	
Stromversorgung	200 - 240 V , 50/ 60 Hz
Stromverbrauch	45 W
Abmessungen (B x H x T)	360 x 65 x 320 mm ohne Standfuß
Gesamtgewicht (ca.)	2,5 kg
Betriebstemperatur	5 °C bis 35 °C (41 °F bis 95 °F)
Luftfeuchtigkeit während des Betriebs	5 % bis 90 %

Ausgänge	
VIDEO OUT	1,0 V (p-p), 75 Ω, negative Sync., Cinch-Buchse x 1/ SCART (TO TV)
COMPONENT VIDEO OUT	(Y) 1,0 V (p-p), 75 Ω, negative Sync., Cinch-Buchse x 1 (Pb)/(Pr) 0,7 V (p-p), 75 Ω, Cinch-Buchse x 2
ANALOG AUDIO IN	2,0 Vrms (1 kHz, 0 dB), 600 Ω, Cinch-Buchse (L, R) x 1
PORT. IN	0,5 Vrms (3,5 mm Stereo-Buchse)

System	
Laser	Halbleiter-Laser Wellenlänge: 650 nm
Fernsehnorm	Standard NTSC/ PAL Farb-Fernsehnorm
Frequenzbereich	20 Hz bis 20 kHz (48 kHz-, 96 kHz-, 192 kHz-Sampling)
Störabstand	Über 80 dB
Gesamt-Klirrfaktor	0,05 % bei 1 W
Dynamikbereich	Über 85 dB
Stromversorgung Bus (USB):	DC 5 V  500 mA

Verstärker		
Stereo-Modus	45 W + 45 W (4 Ω bei 1 kHz)	
Surround-Modus	Vorn	45 W + 45 W (THD 1 %)
	Mitte	45 W
	Surround	45 W + 45 W (4 Ω bei 1 kHz)
	Subwoofer	75 W (8 Ω bei 60 Hz)

Tuner	
UKW(FM)-Empfangsbereich	87,5 bis 108,0 MHz bzw 87,50 bis 108,00 MHz

Vordere Lautsprecher	
Typ	1-Weg 1-Lautsprecher
Widerstand	4 Ω
Nenningangsleistung	45 W
Max. Eingangsleistung	90 W
Gesamtabmessungen (BxHxT)	103 x 111 x 94 mm
Gesamtgewicht	0,39 kg

Hintere Lautsprecher	
Typ	1-Weg 1-Lautsprecher
Widerstand	4 Ω
Nenningangsleistung	45 W
Max. Eingangsleistung	90 W
Gesamtabmessungen (BxHxT)	103 x 111 x 94 mm
Gesamtgewicht	0,39 kg

Mittel Lautsprecher	
Typ	1-Weg 1-Lautsprecher
Widerstand	4 Ω
Nenningangsleistung	45 W
Max. Eingangsleistung	90 W
Gesamtabmessungen (BxHxT)	103 x 111 x 94 mm
Gesamtgewicht	0,39 kg

Passiver Subwoofer	
Typ	1-Weg 1-Lautsprecher
Widerstand	8 Ω
Nenningangsleistung	75 W
Max. Eingangsleistung	150 W
Gesamtabmessungen (BxHxT)	156 x 325 x 320 mm
Gesamtgewicht	3,6 kg

Änderungen an Ausführung und Technischen Daten vorbehalten.

