



РЪКОВОДСТВО ЗА ПОТРЕБИТЕЛЯ

DVD Система за

домашен театър

БЪЛГАРСКИ

Преди да използвате вашия уред, прочетете внимателно настоящото ръководство и го запазете за бъдещи справки.

DH3120S (DH3120S, SH35SD-S/W)



MFL67406148

Информация за езопасност

1

Първи стъпки



ВНИМАНИЕ

**РИСК ОТ ЕЛЕКТРИЧЕСКИ
УДАР НЕ ОТВАРЯЙТЕ**

ВНИМАНИЕ: ЗА НАМАЛЯВАНЕ НА РИСКА ОТ ЕЛЕКТРИЧЕСКИ УДАР НЕ СВАЛЯЙТЕ ГОРНИЯ (ИЛИ ЗАДНИЯ) КАПАК. ВЪТРЕ НЯМА ЧАСТИ ЗА ПОПРАВКА ОТ ПОТРЕБИТЕЛЯ. ЗА ОБСЛУЖВАНЕ ТЪРСЕТЕ КВАЛИФИЦИРАН СЕРВИЗЕН ПЕРСОНАЛ.

Знакът „светкавица в равностранен триъгълник“ е предупреждение към потребителя за наличието на неизолирано опасно напрежение в затворената част на уреда, което може да е достатъчно силно и да представлява опасност от електрически удар.



Знакът „удивителна в равностранен триъгълник“ е предупреждение към потребителя за наличието на важни инструкции за работа и поддръжка (обслужване) в ръководството, съпровождащо уреда.



ВНИМАНИЕ: ЗА НАМАЛЯВАНЕ НА РИСКА ОТ ЕЛЕКТРИЧЕСКИ УДАР НЕ ИЗЛАГАЙТЕ УРЕДА НА ДЪЖД ИЛИ ВЛАГА

ВНИМАНИЕ: Не инсталирайте уреда в затворено пространство, като библиотечен шкаф или подобна мебел.

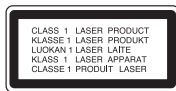

ВНИМАНИЕ: В уреда е използвана лазерна система. За да сте сигурни, че правилно използвате този уред, моля внимателно прочетете това ръководство и го запазете за бъдещи справки. Ако уредът се нуждае от сервиз, обърнете се към официален сервизен център. Използването на различни от посочените тук управляващи устройства, настройки или извършването на процедури, различни от

посочените в това ръководство, може да доведе до излагане на опасно лъчение. За да се предпазите от директно излагане на лазерните лъчи, не се опитвайте да отваряте уреда.

ВНИМАНИЕ по отношение на захранващия кабел

За повечето уреди се препоръчва включване към отделна верига.

Това означава самостоятелна верига, която да захранва само този уред, без допълнителни изходи или разклонения по нея. За да сте сигурни, проверете на страницата с технически характеристики в това ръководство за потребителя. Не претоварвайте стенните контакти. Претоварените стенни контакти, разхлабените или повредени контакти, разклонителите, протритите кабели или повредената, напукана изолация на проводниците са опасни. Всяко от тези обстоятелства може да причини електрически удар или пожар. Периодично оглеждайте кабела на уреда и ако видът му показва повреда или влошаване на състоянието, изключете го от контакта, прекратете използването на уреда и сменете кабела с точно същия вид кабел от официален сервиз. Пазете захранващия кабел от физически или механични повреди, като усукване, прегъване, прищипване, затискане от врата или настъпване. Обръщайте особено внимание на щепселите, стенните контакти и мястото, откъдето кабелът излиза от уреда. За да изключите захранването от мрежата, изтеглете щепсела на захранващия кабел от контакта. При монтиране на уреда се убедете, че щепселът е лесно достъпен.

Това устройство е снабдено с преносима батерия или акумулатор.

Безопасен начин за изваждане на батерията или акумулатора от уреда:

Издадете старата батерия или акумулатор, като следвате в обратен ред стъпките за инсталирането им. За да предотвратите замърсяване на околната среда и евентуални заплахи за здравето на хора и животни, оставете старата батерия или акумулатор в подходяща опаковка на определеното място за събирането им. Не изхвърляйте батерии или акумулатори заедно с другите отпадъци. Препоръчително е да използвате батерии и акумулатори, предлагани от местните системи за възстановяване на част от стойността им при връщане на старите. Батерията не трябва да бъде излагана на

прекалено висока температура, като например слънчеви лъчи, огън и т. н.

ВНИМАНИЕ: Уредът не трябва да се излага на вода (капки или пръски) и върху него не трябва да се поставят предмети, пълни с течности, като вази например.

Трябва да настроите опцията за формат на диска на [Mastered], за да направите дисковете съвместим с LG плейерите, когато форматирате презаписващи се дискове. Когато настроите опцията на Live File System, няма да можете да я използвате на LG плейерите.

(Mastered/ Live File System : Система за дисков формат за Windows Vista)

Изхвърляне на стария уред



1. Символът „зачеркнат контейнер за смет“, поставен на уреда, означава, че уредът отговаря на Европейска директива 2002/ 96/ EC
2. Всички електрически и електронни уреди трябва да се изхвърлят отделно от битовите отпадъци на специални места, определени за целта от държавните или местните власти.
3. Правилното изхвърляне на стария уред ще помогне за предотвратяване на евентуални негативни последици за околната среда и човешкото здраве.
4. За повече информация относно изхвърлянето на стария ви уред се обръщайте към местните служби по чистотата или магазина, откъдето сте закупили уреда.

Изхвърляне на батерии/акумулатори след изтичане на срока им на годност



1. Ако към батериите/акумулаторите има символ на задраскан кош за отпадъци, това означава, че продуктът отговаря на Европейска директива 2006/66/EC.
2. Ако батерията съдържа над 0,0005 % живак, 0,002 % кадмий или 0,004 % олово, този символ може да е придружен от химически знак, обозначаващи живак (Hg), кадмий (Cd) или олово (Pb).
3. Всички батерии/акумулатори трябва да бъдат изхвърляни отделно от битовите отпадъци чрез определени за това от правителството и местните власти съоръжения.
4. Правилното изхвърляне на непотребните батерии/акумулатори ще помогне за предотвратяване на възможни негативни последици за околната среда, животните и човешкото здраве.
5. За по-подробна информация за изхвърлянето на непотребни батерии/акумулатори се обрънете към местната община, услугите по изхвърляне на отпадъци или магазина, откъдето сте закупили продукта.



С настоящото LG Electronics заявява, че този/тези продукт(и) е/са съвместим(и) с основните изисквания и други приложими условия на Директива 2004/108/EO, 2006/95/EO и 2009/125/EO.

Център за европейски стандарти:

Krijgsman 1, 1186 DM Amstelveen
The Netherlands

- Моля, отбележете, че това НЕ е контакт за отдела за Обслужване на клиенти. За информация от отдела за Обслужване на клиенти, вижте в Гаранционната карта или се свържете с търговеца, от когото сте купили този продукт.

Съдържание

1 Първи стъпки

- 2 Информация за безопасност
- 6 Уникални характеристики
- 6 – Вход за преносимо устройство
- 6 – Директен запис на USB
- 6 Принадлежности
- 7 Увод
- 7 – Възпроизводими дискове
- 7 – За символа 
- 7 – Символи, използвани в това ръководство
- 7 – Регионални кодове
- 8 Изисквания към възпроизвежданите файлове
- 10 Преден панел
- 10 Заден панел
- 11 Дистанционно управление

2 Свързване

- 12 Свързване на тонколоните
- 12 – Свързване на тонколоните към уреда
- 12 – Разполагане на системата
- 13 Свързвания към вашия телевизор
- 13 – Свързване чрез компонентна видеовръзка
- 14 – Видеовръзка
- 14 – Свързване чрез SCART
- 14 Свързване на допълнителни устройства
- 14 – Свързване към входа AUX IN
- 14 – Свързване към входа AUDIO IN (P. IN)
- 15 – Свързване чрез USB
- 15 – Свързване на антената

3 Системни настройки

- 16 Настройване на системата
- 16 – Начална настройка на екранния дисплей - опция

- 16 – Отваряне и затваряне на менюто Setup (Настройка)
- 16 – LANGUAGE (ЕЗИК)
- 17 – DISPLAY (ДИСПЛЕЙ)
- 18 – AUDIO (УДИО)
- 18 – LOCK (ЗАКЛЮЧВАНЕ) (Родителски контрол)
- 19 – OTHERS (ДРУГИ)

4 Използване

- 20 Основни операции
- 21 Други операции
- 21 – Извеждане на информация за диска на екрана
- 21 – Показване на менюто на DVD
- 21 – Показване на заглавията от DVD
- 21 – Избор на език за субтитрите
- 21 – Скорост на възпроизвеждане на DVD x 1,5
- 22 – Започване на възпроизвеждане от избран час
- 22 – Запаметяване на последната сцена
- 22 – Промяна на набора от знаци и символи, за да се показват DivX[®] субтитрите правилно
- 22 – Програмиране на възпроизвеждането
- 23 – Разглеждане на файл с изображение (PHOTO)
- 23 – Разглеждане на фотофайлове – какво още можете да направите
- 23 – Слушане на музика по време на разглеждане на слайдове (слайдшоу)
- 23 – Настройка на часовника за автоматично изключване
- 23 – НАМАЛЯВАНЕ НА ОСВЕТЕНОСТТА
- 23 – Временно изключване на звука
- 24 – Скринсейвъър
- 24 – Избор на система- опция
- 24 – Показване на информация за файла (ID3 tag)
- 24 Работа с радиото
- 24 – Слушане на радио
- 24 – Запаметяване на радиостанции
- 24 – Изтриване на всички съхранени

- радиостанции
- 24 – Подобряване на лошо FM приемане
- 24 – Показване на информация за радиостанция
- 25 Регулиране на звука
- 25 – Настройка на съраунд режима
- 26 Работа с разширени функции
- 26 – Слушане на музика от вашия преносим плеър или външно устройство
- 26 – Запис върху USB

5 Отстраняване на проблеми

- 27 Отстраняване на проблеми

6 Приложение

- 28 Техническо обслужване
- 28 – Работа с уреда
- 28 – Забележки относно дисковете
- 29 Кодове на страни
- 30 Кодове на езици
- 31 Търговски марки и лицензи
- 32 ТЕХНИЧЕСКИ ХАРАКТЕРИСТИКИ

1

2

3

4

5

6

Уникални характеристики

1

Първи стъпки

Вход за преносимо устройство

Слушане на музика от вашето преносимо устройство (MP3, ноутбук и др.)

Директен запис на USB

Записване на музика от CD на вашето USB устройство.

Принадлежности

Моля проверете комплекта с доставените принадлежности.

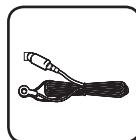

FM антена (1)



Дистанционно управление (1)/
Батерия (1)



Видеокабел (1)

Увод

Възпроизводими дискове

Този уред възпроизвежда DVD±R/ RW и CD-R/ RW, които съдържат аудиозаглавия, DivX, MP3, WMA и/ или JPEG файлове. Някои DVD±RW/ DVD±R или CD-RW/ CD-R не могат да се възпроизведат на този уред поради качеството на записа или физическото състояние на диска, или поради характеристиките на записващото устройство и авторския софтуер.



DVD-VIDEO (8 cm/12 cm диск)

Дискове, като напр. филмови, които могат да се купят или наемат.



DVD±R (8 cm/12 cm диск)

Видеорежим и само финализирани.



DVD-RW (8 cm/12 cm диск)

Видеорежим и само финализирани.

DVD дискове с VR формат, които не са били финализирани, не могат да се възпроизведат на този уред.



DVD+R: Само видеорежим.

Поддържа така също и двуслоен диск.



DVD+RW (8 cm/12 cm диск)

Само видеорежим.



Аудио CD: Музикални CD дискове или.

CD-R/ CD-RW във формат на музикално CD, които могат да бъдат закупени.

За символа

"" може да се появи на екрана на телевизора по време на работа и показва, че функцията, обяснена в настоящото ръководство, липсва на този диск.

Символи, използвани в това ръководство



DVD-Video, DVD±R/RW във видеорежим или VR режим и финализиран



Audio CDs



Филмови файлове, записани на USB/диск



Музикални файлове, записани на USB/диск



Файлове с изображения

Забележка

Означава специални бележки и работни функции.



ВНИМАНИЕ

Означава предупреждение за предотвратяване на евентуални щети от неправилна употреба.

Регионални кодове

Върху задната страна на този уред е отпечатан регионален код. Уредът може да възпроизвежда само DVD дискове със същото обозначение като това на задната му страна или с обозначение "ALL" (всички).

- Повечето DVD дискове имат на обвивката си ясно видим глобус с една или повече цифри. Този номер трябва да отговаря на регионалния код на уреда ви, иначе дискът няма да може да се възпроизвежда.
- Ако се опитате да възпроизведете DVD с различен регионален код от този на вашия плейър, на екрана на телевизора се появява съобщение "Check Regional Code" (Проверете регионалния код)

Изисквания към възпроизвежданите файлове

Изисквания към музикалните MP3/ WMA файлове

Съвместимостта на MP3/ WMA дисковете с този уред е ограничена както следва :

- Честота на дискретизация : от 32 до 48 kHz (MP3), от 32 до 48kHz (WMA)
- Скорост в битове : от 32 до 320kbps (MP3), 40 до 192kbps (WMA)
- Поддържана версия : v2, v7, v8, v9
- Максимален брой файлове: под 650.
- Разширения на файловете : „.mp3“/ „.wma“
- Файлов формат на CD-ROM: ISO9660/ JOLIET
- Препоръчваме да използвате Easy-CD Creator, който създава файлова система ISO9660.

Изисквания към фотофайловете

Съвместимостта на снимковите файлове с този уред е ограничена както следва:

- Макс. ширина в пиксели: 2760 x 2048 пиксела
- Максимален брой файлове: под 650.
- Някои дискове може да не работят поради различен формат на запис или състоянието на диска.
- Разширения на файловете : „.jpg“
- Файлов формат на CD-ROM: ISO9660/ JOLIET

Съвместими USB устройства

- MP3 плейър: MP3 плейър, тип флаш
- USB флаш устройство: Устройства, които поддържат USB 2.0 или USB 1.1
- Функцията USB на този уред не поддържа някои USB устройства.

Изискване към USB устройството

- Устройства, които изискват инсталация на допълнителна програма, когато го свържете към компютър, не се поддържат.
- Не изваждайте USB устройството, докато то работи.
- При USB с голям капацитет търсенето може да отнеме повече от няколко минути.
- За да предотвратите загуба на данни, направете резервно копие на всички данни.
- Ако използвате USB удължителен кабел или USB концентратор, USB устройството не се разпознава.
- Използването на файлова система NTFS не се поддържа (поддържа се само файлова система FAT (16/32).
- Този уред не се поддържа, ако общият брой на файловете е 1000 и повече.
- Външен твърд диск, заключени устройства или USB устройства от твърд тип не се поддържат.
- USB портът на уреда не може да се свърже към компютър. Уредът не може да се използва като запаметяващо устройство.

Изисквания към DivX файловете

Съвместимостта на DivX дисковете с този плеър е ограничена както следва :

- Възможна разделителна способност : 720x576 (Ш x В) пиксела
- Името на файла с DivX® субтитри трябва да бъде въведено с дължина до 45 символа.
- Ако в името на DivX файла има код на символ, който е невъзможно да се изобрази, той може да се покаже на дисплея като символа „_“
- Кадрова честота: по-малка от 30 к./сек
- Ако видео- и аудиоструктурата на записаните файлове не е интегрирана, извежда се или видео, или аудио.
- Възпроизводими DivX файлове : „.avi“, „.mpg“, „.mpeg“, „.divx“
- Възпроизводим формат на субтитри : SubRip (*.srt/ *.txt), SAMI (*.smi), SubStation Alpha (*.ssa/ *.txt), MicroDVD (*.sub/ *.txt), SubViewer 2.0 (*.sub/ *.txt), Vobsub (*.sub)
- Възпроизводим Codec формат : „DIVX3.xx“, „DIVX4.xx“, „DIVX5.xx“, MP4V3, „3IVX“.
- Възпроизводим аудиоформат : „AC3“, „PCM“, „MP3“, „WMA“.
- Честота на дискретизация : от 32 до 48 kHz (MP3), от 32 до 48kHz (WMA)
- Скорост в битове : от 32 до 320kbps (MP3), 40 до 192kbps (WMA)
- На този плеър не можете да възпроизведете дискове, форматирани с файлова система Live file system
- Ако името на филмовия файл е различно от това на файла със субтитрите, по време на възпроизвеждане на DivX файл субтитрите може да не се покажат.
- Ако възпроизведете DivX файл, който се различава от DivXspec, той може да не работи нормално.

Преден панел

1

Първи стъпки

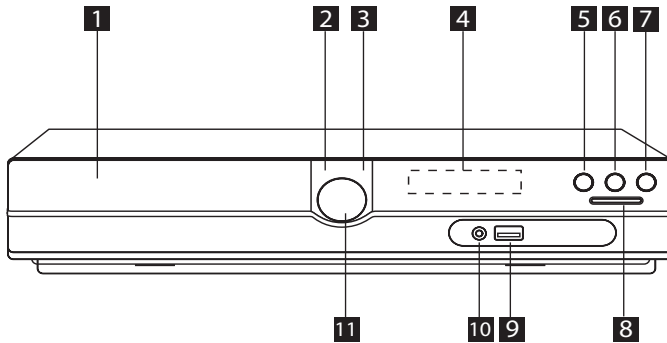

- 1** Гнездо за DVD/CD диск
- 2** захранване (⏻/⏿)
- 3** отваряне/ затваряне (▲)
- 4** Дисплей
- 5** възпроизвеждане/ пауза (▶/⏸), MONO/ ST.
- 6** стоп (■)
- 7** функция (F)
Избира функция и входен източник
- 8** TUNING (-/+)(◀◀/▶▶), Натисни и задръж
За да търсите радиостанции, задръжте
натиснат бутона ◀◀/▶▶.
- 9** USB порт
Можете да възпроизвеждате видеофайлове,
файлове с изображения и звукови файлове
чрез свързване на USB устройство.
- 10** P(преносим уред) IN порт
Можете да слушате музика от преносимо
устройство на вашия уред.
- 11** Сила на звука (VOL.)

Заден панел

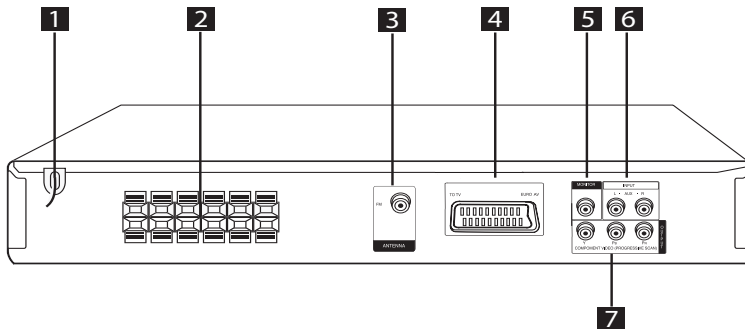

- 1** Захранващ кабел
- 2** Клеми за тонколоните
- 3** Антена (FM)
- 4** Съединител SCART
- 5** Съединител MONITOR (VIDEO OUT)
Свържете към телевизор с видеовходове.
- 6** Съединител AUX (L/ R) INPUT
- 7** COMPONENT VIDEO (PROGRESSIVE SCAN)
OUTPUT (Y P_B P_R)
Свържете към телевизор с Y P_B P_R входове.

Дистанционно управление

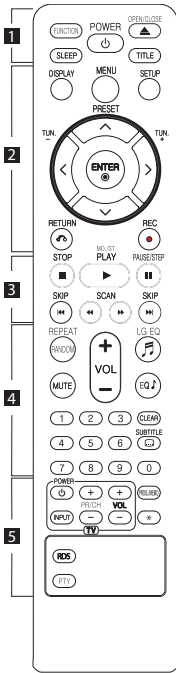

Поставяне на батериите

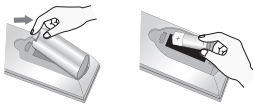

Отворете капачето на задната страна на дистанционното управление и поставете една батерия (размер AAA) с правилно ориентирани **+** и **-**.

• • • • • **1** • • • • •
FUNCTION : Избира функцията и входния източник.

SLEEP : Настройва системата за автоматично изключване в зададено време. (Dimmer (намаляване на осветеността): Дисплейът потъмнява наполовина.)

POWER : За включване и изключване на уреда (ON и OFF).

OPEN/CLOSE : Отваря и затваря поставката за диска.

TITLE : Ако възпроизвежданото DVD заглавие има меню, менюто на заглавието се появява на екрана. В противен случай може да се появи.

• • • • • **2** • • • • •
DISPLAY : Отваря екранния дисплей.

MENU : Отваря менюто на DVD диск.

SETUP : Отваря или затваря менюто за настройка.

PRESET (Λ V) : Избира радиoproграма.

TUN. (-/+) : Настройва на желана радиостанция.

Λ / V / < / > (горе/ долу/ ляво/ дясно): Използвани за придвижване в екранните дисплеи.

ENTER (⊙) : Потвърждава избор на меню.

RETURN (↶) : придвижване назад в менюто или излязъл от менюто за настройка.

REC (●) : Директен запис на USB.

• • • • • **3** • • • • •
STOP (■) : Спира възпроизвеждане или запис.

PLAY (▶), **MO./ST.** : Започва възпроизвеждане. Избира моно/ стерео.

PAUSE/STEP (⏸) : Временно прекратете възпроизвеждането.

SKIP (◀◀ / ▶▶) : Отиди на следваща или предишна глава/ писта/ файл.

SCAN (◀◀ / ▶▶) : За търсене назад и напред.

• • • • • **4** • • • • •

REPEAT/RANDOM : За да изберете режим на възпроизвеждане.

MUTE : Изключване на звука.

VOL (Сила на звука) (+/-) : Регулира силата на звука на тонколониите.

LG EQ (🎵) : Изберете NAT PLUS или ефект от еквилайзер за настройка на място като използвате LG EQ.

EQ (🎵) (еквалайзерен ефект) : Можете да избирате звукова среда.

CLEAR : Премахва номер на писта от Program List (програмния списък).

SUBTITLE : По време на възпроизвеждане натиснете

SUBTITLE няколкократно, за да изберете желания език за субтитрите.

Цифрови бутони От 0 до 9 : Избира номерирани опции от меню.

• • • • • **5** • • • • •

Бутони за управление на TV : Управление на телевизор (само за LG телевизори).

- Можете да управлявате също силата на звука, входния източник и включването/ изключването на LG телевизори. Задръжте **POWER** (TV) и натиснете бутон **PR/ CH (+/-)** няколкократно за включване или изключване на телевизора.

PROG./MEMO. : Отваря или затваря меню Program.

★: Този бутон не е наличен.

RDS : Система за пренос на данни по радиото.

PTY : Показва различни дисплеи на RDS.

Свързване на тонколониите

Свързване на тонколониите към уреда

За да свържете кабела към тонколониите, натиснете всеки пластмасов палец, за да отворите клемите за свързване в основата на всяка тонколона. Вкарвайте проводника и отпуснете палеца.

Свържете черния край на всяка жица към отбелязаните с - (минус) клемите и другия край към отбелязаните с + (плюс) клемите.

Свързване на тонколониите

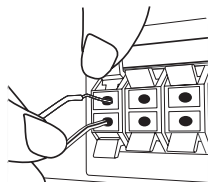

ВНИМАНИЕ

- Не трябва да допускате деца да пхат ръцете си или някакви предмети в тръбата* на тонколоната.
*Тръба на тонколоната : Отвор върху корпуса (кутията) на тонколоната за обогатен басов звук.
- Високоговорителите на тонколониите съдържат магнитни части, затова на телевизионния екран или на компютърния монитор може да се появят смущения. Използвайте тонколониите на достатъчно голямо разстояние от телевизионния екран или компютърния монитор.

Разполагане на системата

Следната илюстрация показва пример за разположение на системата. Забележете, че илюстрациите в това ръководство се различават от действителния уред и са само за обяснение. За възможно най-добро съраунд звучене всички тонколони освен събуфъра трябва да се разположат на еднакво разстояние от позицията на слушане (A).

Разположение на тонколониите

- Ⓐ Предна лява тонколона (L) Ⓑ Предна дясна тонколона (R): Разположете предните тонколони от страни на монитора или екрана и колкото е възможно по-изравнени с плоскостта на екрана.
- Ⓒ Централна тонколона: Поставете централната тонколона над или под монитора или екрана.
- Ⓓ Лява съраунд тонколона (L) / Ⓔ Дясна съраунд тонколона (R): Разположете тези тонколони зад вашата позиция на слушане, насочени с лице леко навътре.
- Ⓕ Събуфър: Позицията на събуфъра не е толкова важна, защото ниските басови звуци не са толкова насочени. Но е по-добре да поставите събуфъра близо до предните тонколони. Завъртете го леко към центъра на стаята, за да намалите отразяването от стените.

Ⓖ Уред

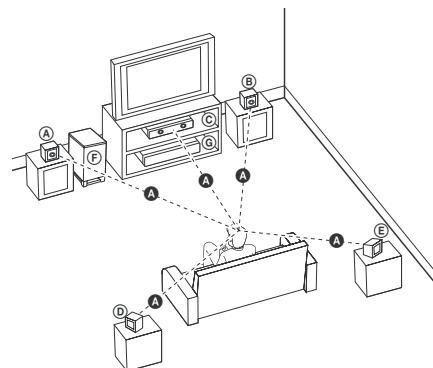

Свързвания към вашия телевизор

Направете едно следните свързвания в зависимост от характеристиките на вашия уред.

Забележка

- В зависимост от вашия телевизор и другите уреди, които желаете да свържете, има различни начини, по които можете да свържете плеъра. Използвайте само едно от свързванията, описани в настоящото ръководство.
- За да осъществите възможно най-доброто свързване, направете справка в ръководството за вашия телевизор, стереосистема или друго устройство.

ВНИМАНИЕ

- Плеърът трябва да е свързан директно към телевизора. Настройте телевизора за съответния входен видеоканал.
- Не свързвайте вашия плеър през видеокасетофон. Това може да предизвика изкривявания на изображението.

Свързване чрез компонентна видеовръзка

Свържете изходните гнезда COMPONENT VIDEO (PROGRESSIVE SCAN) OUTPUT на уреда към съответните входни гнезда на телевизора с Y Pb Pr кабели.

Можете да слушате звука през тонколониите на системата.

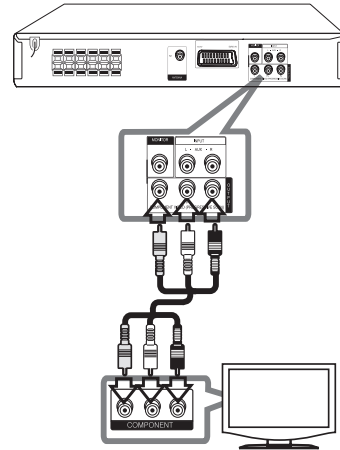

Забележка

Ако вашият телевизор може да възпроизвежда видеосигнали в прогресивен формат, трябва да използвате това свързване и да настроите [Progressive Scan] от настройките на [Display] на [On] (вж. стр. 17).

Видеовръзка

Свържете съединителя MONITOR на системата с видеовхода на телевизора, като използвате видеокабел.

Можете да слушате звука през тонколониите на системата.

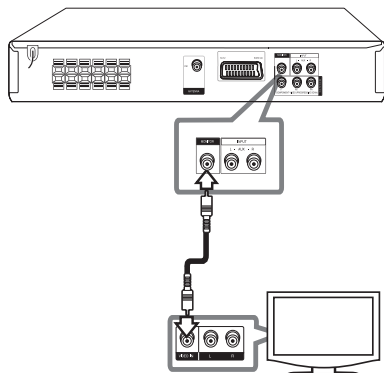

Свързване чрез SCART

Свържете съединителя SCART на системата с входа SCART на телевизора, като използвате видеокабел.

Можете да слушате звука през тонколониите на системата.

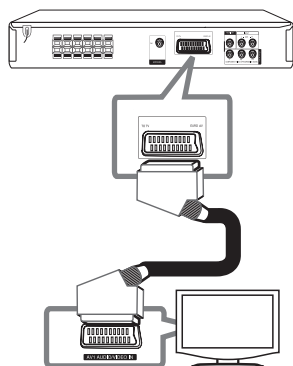

Свързване на допълнителни устройства

Свързване към входа AUX IN

Свържете изхода на допълнителното устройство към входния съединител AUX (L/R) INPUT на системата.

Ако вашият телевизор има само един изход за аудио (моно), свържете го към лявото (бяло) гнездо на уреда.

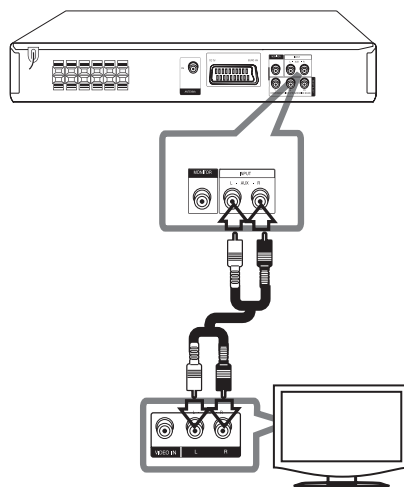

Свързване към входа AUDIO IN (P. IN)

Свържете изхода на портативното устройство (MP3, PMP и др.) към входния съединител P. IN.

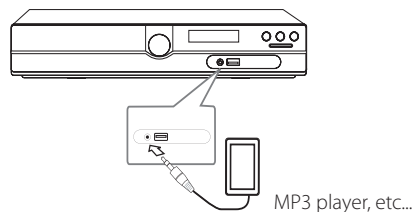

MP3 player, etc...

Свързване чрез USB

Свържете USB памет (или MP3 плейър, или друго подобно устройство) към USB входа на предния панел на системата.

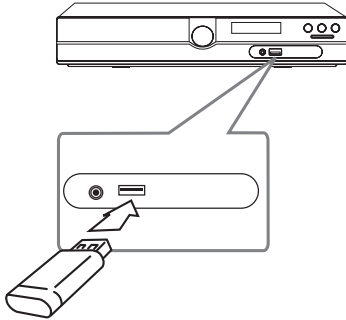

Изваждане на USB устройството

1. Изберете друг режим на работа или натиснете два пъти едно след друго бутона **STOP** (■).
2. Извадете USB устройството от системата.

Свързване на антената

За да слушате радиопредавания, свържете FM антената към системата.

Линейната антена за FM свържете към антенния вход FM.

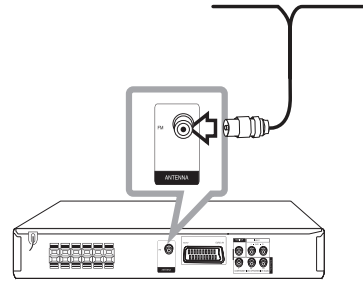

! Забележка

Разпънете докрай линейната антена за FM. След свързване на антената за FM я установете възможно най-близо до хоризонталното положение.

Настройване на системата

Чрез менюто Setup (Настройка) може да регулирате изображението и звука.

Освен това имате възможност да избирате езика на субтитрите и на менюто Setup (Настройка). По-подробна информация за отделните настройки от менюто Setup ще намерите на страници 16 до 19.

Начална настройка на екранния дисплей - опция

По време на първото използване на този уред на екрана на вашия телевизор се появява меню за начална настройка на езика. Трябва да завършите началния избор на език, преди да използвате уреда. Английският ще бъде избран като начален език.

1. Натиснете бутона **POWER**, за да включите системата. На екрана се извежда менюто за избор на език.

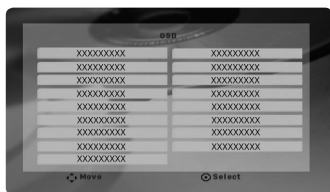

2. Чрез бутоните **^ V <>** изберете език и натиснете **ENTER**.
Появява се менюто за потвърждаване на избора.



3. Чрез бутоните **<>** изберете [Enter] и натиснете бутона **ENTER**, за да приключите избора на език.

Отваряне и затваряне на менюто Setup (Настройка)

1. Натиснете бутона **FUNCTION** (ФУНКЦИЯ), за да изберете режим DVD/CD или USB.
2. Натиснете **SETUP**.
На екрана се извежда менюто [Setup].
3. Натиснете **SETUP** или **RETURN**, за да затворите менюто [Setup].

Относно помощното меню за Setup (настройки)

Меню	Бутони	Работа
▲/▼ Move	^ V	Преминаване към друго меню.
◀ Prev.	<	Преминаване към предходното ниво.
▶ Select	>	Преминаване към следващото ниво или избиране на менюто.
↶	RETURN	Затваряне на менюто Setup или менюто за настройка на тонколониите [5.1 Speaker Setup].
⊙	ENTER	Потвърждаване на менюто.

LANGUAGE (ЕЗИК)

Menu Language

Изберете език за менюто за настройка и за екранния дисплей.

Disc Audio / Disc Subtitle / Disc Menu

Изберете предпочитания от вас език за аудио (звука на диска), субтитрите и менюто на диска.

[Original]

Отнася се до оригиналния език, на който е записан дискът.

[Other]

За да изберете друг език, използвайте цифровите бутони и след това натиснете **ENTER**, за да въведете съответния 4-цифрен номер съгласно списъка с кодовете на езици на стр. 30. Ако въведете грешен код на език, натиснете **CLEAR**.

[Off (за Disc Subtitle)]

Изключва субтитрите.

DISPLAY (ДИСПЛЕЙ)

TV Aspect

Изберете какъв формат на изображението да използвате в зависимост от формата на вашия телевизионен екран.

[4:3]

Изберете, когато е свързан стандартен 4 : 3 телевизор.

[16:9]

Изберете, когато е свързан широкоекранен 16 : 9 телевизор.

Display Mode

Ако изберете 4 : 3, трябва да определите как бихте желали да се показват широкоекранните програми и филми на вашия телевизионен екран.

[Letterbox]

Показва широка картина с ленти в горната и долната част на екрана.

[Panscan]

Автоматично показва широка картина на целия екран, като частите, които не се побират, се отрязват. (Ако дискът е несъвместим с Pan Scan, картината се показва в съотношение Letterbox.)

TV Output Select

Изберете опция според типа на свързване с телевизора.

[RGB]

Когато вашият телевизор е свързан през SCART гнездо.

[YPbPr]

Когато вашият телевизор е свързан с уреда през гнезда COMPONENT/ PROGRESSIVE SCAN.

! Забележка

Ако смените TV Output Select на RGB от YPbPr от менюто за настройки, особено когато устройството се свързва по метода на компонентна видеовръзка, екранът става черен. В този случай свържете видеокабела към гнездото MONITOR и отново изберете YPbPr от менюто за настройки.

Progressive Scan (Прогресивно сканиране) (при свързване чрез компонентна видеовръзка)

Определя дали на изхода COMPONENT / PROGRESSIVE SCAN да се извежда прогресивен сигнал. Ако телевизорът ви може да възпроизвежда видеосигнали в прогресивен формат, ще подобрите възпроизвеждането на цветовете и качеството на изображението, ако изберете On (Вкл.). Ако телевизорът не приема сигнали в прогресивен формат, изберете Off (Изкл.). Ако поради грешка зададете On (Вкл.) за прогресивната развивка, трябва да инициализирате системата. Първо, извадете диска от уреда. След това натиснете и задръжте за пет секунди бутона **STOP** (■). Така ще възстановите стандартната настройка на изходния видеосигнал и на екрана на телевизора ще се появи изображение.

AUDIO (УДИО)

DRC (управление на динамичния обхват)

Прави звука ясен, когато силата на звука е намалена (само при Dolby Digital). Настройте на [On] за този ефект.

Vocal

Изберете [On], за да смесите караоке каналите в нормално стерео.

Тази функция действа само при многоканални караоке DVD дискове.

Настройка на 5.1 тонколони

Настройте следните параметри на вградения в системата 5.1-канален съраунд декодер:

1. Натиснете **SETUP**.
2. Чрез бутоните **Λ V** изберете AUDIO (АУДИО) и натиснете **>**.
3. Чрез бутоните **Λ V** изберете [5.1 Speaker setup] и натиснете **>**.
4. Натиснете **ENTER**
Появява се менюто за настройка на 5.1 звукови канала [5.1 Speaker setup].



5. Чрез бутоните **<>** изберете нужния канал.
6. Настройте параметрите, като използвате бутоните **Λ V<>**.
7. Натиснете **RETURN**, за да потвърдите настройката. Системата се връща в предходното меню.

[Speaker]

Изберете звуковия канал (тонколоната), който желаете да настроите.

! Забележка

Някои настройки на каналите са забранени от лицензионното споразумение с Dolby Digital.

[Size]

тъй като размерите на тонколоните не се променят, потребителят няма достъп до този параметър.

[Volume]

чрез бутоните **<>** регулирайте изходното ниво на избрания звуков канал.

[Distance]

след като свържете тонколоните към системата, въведете разстоянията от тях до мястото, където слушате звука, ако разстоянията до централната и задните тонколони са по-големи, отколкото до предните. Това позволява звукът от всяка тонколони да достигне до слушателя по едно и също време. Натиснете **<>**, за да регулирате разстоянието за избраната тонколони. Въвежданото разстояние е всъщност разликата между разстоянията до централната или задните тонколони и предните тонколони.

[Test]

натиснете **<>**, за да изпробвате сигналите до всяка тонколони. Регулирайте силата на звука в съответствие с силата на звука на записаните в системата пробни сигнали.

LOCK (ЗАКЛЮЧВАНЕ) (Родителски контрол)

Начална настройка на кода на страна

Когато използвате този уред за пръв път, трябва да настроите код на страната.

1. Изберете менюто [Lock](Заклучване) и натиснете **>**.
2. Натиснете **>**.
За да получите достъп до менюто [Lock] (Заклучване), трябва да въведете зададената преди това парола. Въведете паролата и натиснете **ENTER**. Въведете я отново и след това натиснете **ENTER** за потвърждение. Ако преди да натиснете **ENTER** забележите грешка, натиснете **CLEAR**.
3. Изберете първата буква чрез бутоните **Λ V**.

4. Натиснете **ENTER** и изберете втората буква чрез бутоните **Λ V**.
5. Натиснете **ENTER**, за да потвърдите въведения код на страната.

Rating (Ограничителен клас)

Блокира възпроизвеждането на DVD, чието съдържание има определен ограничителен клас. Не всички дискове са с определен клас.

1. Изберете [Rating] (Ограничителен клас) от менюто [Lock] (Заклучване) и натиснете **>**.
2. Въведете паролата и натиснете **ENTER**.
3. Чрез бутоните **Λ V** въведете клас от 1 до 8.

[Rating 1-8]

клас (1) е с най-силно ограничение, а клас (8) – с най-слабо.

[Unlock]

ако изберете тази опция, родителският контрол се изключва и дискът се възпроизвежда изцяло.

4. Натиснете **ENTER**, за да потвърдите настройката.

Password (Парола)

Може да задавате парола и да я променят.

1. Изберете [Password] (Парола) от менюто [Lock] (Заклучване) и натиснете **>**.
2. Въведете паролата и натиснете **ENTER**.
За да промените паролата, изберете [Change] (Промяна) и натиснете **ENTER**. Въведете паролата и натиснете **ENTER**. Въведете я отново и след това натиснете **ENTER** за потвърждение.
3. Натиснете **SETUP**, за да затворите менюто.

! Забележка

Ако сте забравили паролата си, можете да я изтриете, като използвате следната процедура:

1. Натиснете **SETUP**, за да се покаже меню Setup (настройки).
2. Въведете шестцифреното число 210499 и натиснете **ENTER**. Паролата се изтрива.

Area Code

Въведете кода на региона, чиито стандарти са използвани за задаване на ограничителен клас на DVD видеодиска, съгласно списъка на стр. 29.

1. Изберете [Area Code] (Код на страната) от менюто [Lock] (Заклучване) и натиснете **>**.
2. Въведете паролата и натиснете **ENTER**.
3. Изберете първата буква чрез бутоните **Λ V**.
4. Натиснете **ENTER** и изберете втората буква чрез бутоните **Λ V**.
5. Натиснете **ENTER** (ВЪВЕЖДАНЕ), за да потвърдите въведения код на страната.

OTHERS (ДРУГИ)

DivX(R) VOD

ЗА DIVX ВИДЕО: DivX® е цифров формат, създаден от DivX, LLC, клон на Корпорацията Rovi. Това е устройство, официално сертифицирано с DivX Certified®, което възпроизвежда DivX видео формат. Посетете divx.com за повече информация и софтуерни инструменти, за да конвертирате файловете си в DivX видео файлове.

ОТНОСНО DIVX ВИДЕО ПРИ ПОИСКВАНЕ: Това DivX Certified® устройство трябва да се регистрира, за да може да възпроизвежда закупени DivX Видео-по-заявка (VOD) филми. За да получите регистрационен код, намерете раздела DivX VOD в менюто за настройки на устройството. Посетете vod.divx.com за повече информация за това как да завършите регистрацията си.

[Register]

Показва регистрационния код на вашия плъър.

[Deregister]

Деактивира вашия плъър и показва кода за деактивиране.

! Забележка

С тази система видеоматериалите, изтеглени от DivX® VOD, може само да се възпроизвеждат.

Основни операции

1. Поставете диск с помощта на бутона **OPEN/CLOSE** или включете USB устройство към USB входа.
2. Натиснете бутона **FUNCTION**, за да изберете режим DVD/CD или USB.
3. Чрез бутоните **Λ V <>** изберете файл (или писта/заглавие), който желаете да възпроизведете.

! Забележка

Когато възпроизвеждате диск или USB флаш устройство, съдържащо едновременно DivX, MP3/ WMA и JPEG файлове, можете да изберете менюта на файловете, които искате да възпроизвеждате, като натиснете **MENU**. Ако се появи „This file has non-supported type on the player“ (Този файл е от тип, неподдържан от плеъра), изберете съответния файл, като натиснете **MENU**.

4

Използване

За да	Направете следното
Стоп	Натиснете ■
Възпроизвеждане	Натиснете ▶
Пауза	Натиснете
Възпроизвеждане кадър по кадър	Натиснете многократно бутона , за да възпроизвеждате заглавието кадър по кадър.
Прескачане към следваща/ предишна глава/ писта/файл	По време на възпроизвеждане натиснете ◀◀ или ▶▶ , за да преминете към следващата глава/писта или да се върнете към началото на текущата глава/писта. Натиснете бързо два пъти едно след друго ◀◀ , за да преминете към началото на предходната глава/ писта.

Бързо намиране на определено място във файла чрез ускорено възпроизвеждане напред или назад	По време на възпроизвеждане натиснете няколко пъти ◀◀ или ▶▶ , за да изберете желаната скорост на възпроизвеждане. За да се върнете към нормалната скорост, натиснете PLAY .
Възпроизвеждане с повторение или в произволна последователност	Натиснете REPEAT/RANDOM неколкратно и текущото заглавие, глава или писта ще се възпроизведе с повторение или в произволен ред. - Режим на възпроизвеждане в произволен ред: само музикални файлове.
Забавяне на скоростта на възпроизвеждане	По време на пауза натиснете SCAN (◀◀ или ▶▶), за да изберете желаната скорост. (При DivX файлове не се поддържа възпроизвеждане назад.)

Други операции

Извеждане на информация за диска на екрана

На екрана може да се извежда разнообразна информация за заредения в системата диск.

1. Натиснете **DISPLAY**, за да изведете информация, свързана с възпроизвеждането на диска.
Информацията зависи от вида на диска и състоянието на процеса на възпроизвеждане.
2. Можете да избирате опция чрез натискане на **Λ V** аи да промените или избирате настройки чрез натискане на **<>**.

Title – Номер на текущото заглавие/ общ брой заглавия.

Chapter – Номер на възпроизвеждана глава/ общ брой на главите

Time – Изтекло време на възпроизвеждане

Audio – Избран език за озвучаването или канал

Subtitle – Избрани субтитри

Angle – Избран ъгъл/ общ брой на ъглите

Sound – Избран звуков режим.



Забележка

Ако в течение на няколко секунди не натиснете бутон, екранното меню се затваря.

Показване на менюто на DVD

DVD

При възпроизвеждане на DVD с няколко менюта, до желаното меню може да се достигне чрез основното меню

1. Натиснете бутона **MENU**.
На екрана се появява менюто на диска.
2. Изберете нужното меню чрез **Λ V <>**.
3. Натиснете **PLAY**, за да потвърдите.

Показване на заглавията от DVD

DVD

При възпроизвеждане на DVD с няколко материала (заглавия), до желаното заглавие може да се достигне чрез менюто.

1. Натиснете бутона **TITLE**.
На екрана се появяват заглавията от диска.
2. Изберете нужното меню чрез **Λ V <>**.
3. Натиснете **PLAY**, за да потвърдите.

Избор на език за субтитрите



DVD MOVIE

По време на възпроизвеждане натиснете **SUBTITLE** () неколкратно, за да изберете желания език за субтитрите.

Скорост на възпроизвеждане на DVD x 1,5

DVD

Скоростта x 1,5 ви позволява да гледате картина и слушате звука при по-голяма скорост от нормалната.

1. По време на възпроизвеждане натиснете **PLAY** (), за да увеличите скоростта 1,5 пъти.
На екрана се изписва „▶x1.5“.
2. За да отмените този режим, натиснете отново **PLAY** ().

Започване на възпроизвеждане от избран час

DVD MOVIE

Възпроизвеждане от определен момент във файла или заглавието.

1. По време на възпроизвеждане натиснете **DISPLAY**.
2. Натиснете **Λ V**, за да изберете символа на часовник, след което на екрана се появява „--:--“.
3. Въведете желания момент в часове, минути и секунди от ляво на дясно. Ако направите грешка, натиснете **CLEAR**, за да премахнете въведените цифри. След това въведете времето правилно. Например, за да намерите сцената, която започва 1 час, 10 минути и 20 секунди след началото на материала, въведете с цифровите бутони „11020“.
4. Натиснете **ENTER**, за да потвърдите. Възпроизвеждането започва от избрания момент.

4

Използване

Запаметяване на последната сцена

DVD

Този уред запаметява последната сцена от диска, който гледате. Последната сцена остава в паметта, дори и да извадите диска от плещера или да изключите уреда (режим на готовност). Ако поставите диск, който има запаметена сцена, сцената автоматично се извиква.

Промяна на набора от знаци и символи, за да се показват DivX® субтитрите правилно

MOVIE

Ако субтитрите не се показват правилно по време на възпроизвеждане, натиснете и задръжте **SUBTITLE** в продължение на около 3 секунди, а след това натиснете **<>** или **SUBTITLE**, за да изберете код на друг език, докато субтитрите се покажат правилно, а след това натиснете **ENTER**.

Програмиране на възпроизвеждането

ACD MUSIC

Програмната функция позволява да запаметявате названията на любимите си файлове от дискове и USB устройства в паметта на системата.

Една програма може да включва до 30 писти/файла.

1. Натиснете бутона **FUNCTION**, за да изберете режим DVD/CD или USB.
2. За да добавите музикален файл (файлове) в програмния списък, натиснете **PROG./MEMO.**, за да въведете режим на редактиране на програмата (E в менюто се появява знак).
3. Изберете желаната песен от List (Списък), като използвате **Λ V**, а след това натиснете **ENTER**, за да добавите песента към програмния списък.
4. Изберете песен от програмния списък, а след това натиснете **ENTER**, за да започне програмираното възпроизвеждане.
5. Натиснете **PROG./MEMO.**, за да излезете от режима на редактиране на програма (E в менюто се появява знак).

Изтриване на файл от програмния списък

1. Натиснете **PROG./MEMO.**, за да влезете в режим на редактиране на програма (E в менюто се появява знак).
2. Чрез **Λ V** изберете пистата, която желаете да изтриете от програмния списък.
3. Натиснете **CLEAR**.

Изтриване на целия програмен списък

Използвайте **Λ V <>**, за да изберете [Clear All], а след това натиснете **ENTER**

! Забележка

Програмите се изтриват и когато дискът или USB устройството се извадят, системата се изключи или се смени функцията.

Разглеждане на файл с изображение (PHOTO)



PHOTO

Системата може да възпроизвежда дискове, съдържащи файлове със снимки.

1. Натиснете бутона **FUNCTION**, за да изберете режим DVD/CD или USB.
2. Чрез бутоните **Λ V** изберете папка и натиснете **ENTER**.
Показва се списък на файловете в папката. Ако разглеждате списък на файлове и желаете да се върнете към предходната папка, изберете я чрез бутоните **Λ V** на дистанционното управление  и натиснете **ENTER**.
3. Ако желаете да видите определен файл, изберете го чрез бутоните **Λ V** и натиснете **ENTER** или **PLAY**. Докато разглеждате файла, може да натиснете бутона **STOP**, за да се върнете към предходното меню (с JPEG файлове).

Разглеждане на фотофайлове – какво още можете да направите

PHOTO

1. Използвайте **Λ V <>**, за да осветите иконата , а след това натиснете **ENTER**, за да започне слайдшоуто.
2. Можете да промените скоростта на разглеждане, като използвате **<>**, когато иконата  е осветена.

Относно помощното меню за слайдшоу

Меню	Бутони	Работа
	Λ / V	Завъртане на снимката.
Prev./ Next	< / >	Преминаване към друго меню.
Hide	RETURN	скрива менюто за достъп до помощната информация.
	STOP	Край на слайдшоуто

Слушане на музика по време на разглеждане на слайдове (слайдшоу)

PHOTO

Можете да слушате музика по време на разглеждане на слайдове, ако дискът съдържа едновременно музикални файлове и файлове със снимки. Използвайте **Λ V <>**, за да осветите иконата , а след това натиснете **ENTER**, за да започне слайдшоуто.

Забележка

Тази функция е налична само на диск.

Настройка на часовника за автоматично изключване

Натиснете **SLEEP** един или повече пъти, за да изберете време на изчакване между 10 и 180 минути, след което уредът ще се изключи.

За да проверите оставащото време, натиснете **SLEEP**.

За да отмените функцията за автоматично изключване, натиснете **SLEEP** неколкократно, докато се появи „SLEEP 10“, а след това натиснете **V** още веднъж, докато на дисплея се показва „SLEEP 10“.

Забележка

Можете да проверите оставащото време, преди уредът да се изключи.

НАМАЛЯВАНЕ НА ОСВЕТЕНОСТТА

Натиснете **SLEEP** веднъж. Дисплеят потъмнява наполовина. За да отмените функцията, натиснете **SLEEP** неколкократно, докато потъмняването се изключи.

Временно изключване на звука

Натиснете **MUTE** (ИЗКЛЮЧВАНЕ НА ЗВУКА), за да спрете звука от системата.

Звукът на уреда може да се изключи, за да говорите например по телефона; през това време дисплеят ще показва „MUTE“.

Скринсейвър

Скринсейвърът се появява, когато оставите уреда в режим Стоп за около пет минути.

Избор на система- опция

Трябва да изберете подходящ системен режим за вашата ТВ система. Ако на дисплея се появи "NO DISC" (няма диск), натиснете и задръжете **PAUSE/STEP (II)** за повече от пет секунди, за да изберете система.

Показване на информация за файла (ID3 tag)

Когато възпроизвеждате MP3 файл, съдържащ информация за файла, можете да покажете на екран информацията, като натиснете **DISPLAY**.

Работа с радиото

Трябва да са свързани и FM антената. (Вж. страница 15)

Слушане на радио

1. Натиснете бутона **FUNCTION**, докато на дисплея се появи FM. Радиото се настройва на последната слушана станция.
2. Натиснете и задръжете за около две секунди бутона **TUN.(-/+)**, докато индикацията за честотата започне да се променя; след това отпуснете бутона. Сканирането на честотите спира, когато системата намери някоя станция.

Или

- Натиснете неколккратно **TUN.(-/+)**.
3. Регулирайте силата на звука чрез въртене на потенциометъра **VOL.**, разположен на предния панел, или като натиснете няколко пъти бутоните **VOL +** или **-** на дистанционното управление.

Запаметяване на радиостанции

Системата може да запомни до 50 радиостанции в обхвата FM (УКВ)).

Преди да промените настройката на честотата, намалете до минимум силата на звука.

1. Натиснете бутона **FUNCTION**, докато на дисплея се появи FM.
2. Изберете желаната честота чрез бутона **TUN. (-/+)**.
3. Натиснете **PROG./MEMO.** На дисплея започва да мига предварително избран номер.
4. Натиснете **PRESET (Λ V)**, за да изберете желания от вас номер.
5. Натиснете **PROG./MEMO.** Честотата на радиостанцията се запаметява в системата.
6. Повторете стъпки 2 до 5, за да запаметите още станции.

Изтриване на всички съхранени радиостанции

1. Натиснете и задръжете **PROG./MEMO.** в продължение на две секунди. На дисплея на DVD приемника ще започне да мига ERASE ALL.
2. Натиснете **PROG./MEMO.**, за да изтриете всички съхранени радиостанции.

Подобряване на лошо FM приемане

Натиснете **PLAY (▶)** (MO./ST.) на дистанционното управление.

Това ще превключи тунера от стерео на моно и обикновено подобрява приемането.

Показване на информация за радиостанция

FM тунерът е снабден с функцията RDS (Radio Data System – система за радиоданни). Тя показва информация за радиостанцията, която слушате. Натиснете **RDS** неколккратно, за да обходите различните типове данни :

PS	(Programme Service Name – име на програмната услуга) На дисплея се появява името на канала.
PTY	(Programme Type Recognition – разпознаване на типа програма) Типът програма (напр. Jazz – джаз, или News – новини) се появява на дисплея.
RT	(Radio Text – радиотекст) Текстово съобщение съдържа специална информация от излъчващата радиостанция. Този текст може да преминава през дисплея.
CT	(Time controlled by the channel – точно време, управл явано от канала) Показва часа и датата, излъчвани от радиостанцията.

Можете да търсите радиостанции по тип програма, като натиснете **RDS**. На дисплея ще се покаже последният използван **PTY**. Натиснете **PTY** един или повече пъти, за да изберете типа програма, който предпочитате. Натиснете и задръжте **<>**. Тунерът автоматично търси станция. Когато бъде открита станция, търсенето спира.

Регулиране на звука

Настройка на съраунд режима

Системата има известен брой предварително настроени полета за обмен (съраунд) звук. Можете да изберете желаните звуков режим чрез използване на **EQ/ LG EQ**. Можете да смените **EQ/ LG EQ**, като използвате клавиш стрелка **<>**, докато на дисплея се показва информация за **EQ/ LG EQ**.

Показаните опции на еквалайзера може да се различават в зависимост от звуковите източници и ефекти

НА ДИСПЛЕЯ	Описание
NAT PLUS	Можете да се наслаждавате на ефекта на естествен звук също както при 5.1-канален звук.

НА ДИСПЛЕЯ	Описание
Local (местен) специален еквалайзер	Регионално оптимизиран звуков ефект (DANGDUT/ ARABIC/ PERSIAN/ INDIA/ REGUETON/ MERENGUE/ SALSA/ SAMBA/ CUMBIA/ AFRO)
AUTO EQ	Избира звуков еквайлер, който е най-близък до жанра, включен в ID3 тага на MP3 файловете с песни.
POP CLASSIC JAZZ ROCK	Тази програма придава възторжена атмосфера към звука, като ви дава усещането, че сте на истински концерт на рок, поп, джаз или класическа музика.
MP3 OPT	Тази функция е оптимизирана за компресиращ се MP3 файл. Тя подобрява звученето на високите тонове.
BASS	По време на възпроизвеждане усилва високите, басите и съраунд ефекта.
BYPASS	Можете да се наслаждавате на звука без еквайзерен ефект.

Забележка

- В някои съраунд режими звукът от определени тонколони може да е слаб или да липсва – това зависи от режима на възпроизвеждане и от източника на звуков сигнал и не е неизправност.
- Понякога се налага съраунд режимът да се инициализира след смяна на източника на сигнал или дори след смяна на пистата.

Работа с разширени функции

Слушане на музика от вашия преносим плеър или външно устройство

Уредът може да се използва за възпроизвеждане на музика от много типове преносими плеъри или външни устройства.

1. Свържете преносимия плеър към гнездо P. IN (PORTABLE IN – вход преносим) на уреда.

Или

свържете външното устройство към гнездо AUX на уреда.

Или

свържете външното устройство към гнездо SCART на уреда.

2. Включете системата чрез бутона **POWER**.
3. Чрез бутона **FUNCTION** изберете PORTABLE, AUX, TV-AUDIO.
4. Включете преносимия плеър или външното устройство и започнете възпроизвеждане от тях.

Запис върху USB

1. Свържете USB устройството към уреда.
2. Натиснете бутона **FUNCTION** и изберете режим DVD/CD.

Запис на една писта - След възпроизвеждане на желания файл можете да го запишете на USB устройството.

Запис на всички писти - Записът върху USB устройството може да се осъществи след спиране на възпроизвеждането.

Запис по програмен списък - След като преминете към програмния списък, може да запишете включените в него изпълнения върху USB устройството.

3. За да започнете записването, натиснете **● REC**.
4. За да спрете записването, натиснете **■ STOP**.

Забележка

- Можете да проверите процента на записа върху USB на екрана по време на запис.
- Когато спрете записа по време на възпроизвеждане, ще се съхрани файлът, който е записан по това време (само аудио CD).
- Не отстранявайте USB устройството и не изключвайте уреда по време на запис върху USB. В противен случай в компютъра може да се създаде един непълен файл и да не може да се изтрие.
- Ако не работи записването върху USB, на дисплея се показва съобщение като „NO USB“ (няма USB), „ERROR“ (грешка), „USB FULL“ или „NO REC“ (няма запис).
- При CD-G дискове не се поддържа записване на USB.
- Не можете да запишете повече от 999 файла.
- Записваният файл е с име TRK_001 и се намира в папка CD FOLDER.
- Записване се поддържа само при аудио CD дискове.

Неразрешеният презапис на материали, защитени от авторско право, включително компютърни програми, файлове, предавания и звукови записи, нарушава авторските права и представлява престъпление. Тази техника не трябва да се използва за такива цели.

**Бъдете отговорни
Спазвайте авторските права**

Отстраняване на проблеми

ПРОБЛЕМ	ОТСТРАНЯВАНЕ
Липсва захранване	Вкарайте стабилно захранващия кабел в стенния контакт.
Липсва картина	Изберете подходящ режим за видеоприемане на телевизора, за да се появи картина от DVD приемника на телевизионния екран Свържете стабилно видеокабелите към телевизора и към DVD приемника.
Звукът е слаб или липсва	Изберете подходящ режим за приемане на аудиоприемника, за да можете да чувате звук от DVD приемника. Свържете правилно аудиокабелите с клемите за свързване. Заменете с нов аудиокабел.
Качеството на DVD картината е лошо	Почистете диска с мека кърпа с движения отвътре навън.
Не започва възпроизвеждане от DVD/ CD диска	Поставете диск. Поставете подходящ диск. (Проверете типа на диска, цветовата система и регионалния код) Поставете правилно диска – етикетът или страната с печат трябва да бъде отгоре. Въведете паролата си или променете ограничителния клас.
Има шум при възпроизвеждане на DVD или CD диск	Почистете диска с мека кърпа с движения отвътре навън. Преместете DVD приемника и аудиокомпонентите по-далече от телевизора.
Радиостанциите не се настройват добре	Проверете свързването на антената и регулирайте положението ѝ. Монтирайте външна антена, ако е необходимо. Настройте станцията ръчно. Настройте няколко радиостанции, вж. стр. 24 за подробности.
Дистанционното управление не работи добре/ изобщо	Дистанционното не е насочено директно към уреда. Насочете дистанционното управление право към уреда. Дистанционното е твърде далеч от уреда. Използвайте дистанционното управление от разстояние максимум 7 m спрямо DVD приемника. Съществува преграда между дистанционното управление и уреда. Отстранете преградата. Батериите в дистанционното управление са изтощени. Сменете батериите с нови.

Техническо обслужване

Работа с уреда

Когато пренасяте уреда

Моля запазете оригиналния кашон и опаковъчните материали. Ако трябва да пренасяте уреда, за максимална защита опаковайте уреда по същия начин, както е бил опакован в завода.

Поддържане на външната повърхност чиста.

- Не използвайте летливи течности, като спрей против насекоми, в близост до уреда.
- Търкане със силен натиск може да повреди повърхността.
- Не оставяйте каучукови или пластмасови предмети в контакт с уреда продължително време.

Почистване на уреда

За да почистите уреда, използвайте мека суха кърпа. Ако повърхностите са изключително замърсени, използвайте мека кърпа, леко навлажнена с разтвор на мек миещ препарат. Не използвайте силни разтворители, като алкохол, бензен или разреждател, понеже те могат да повредят повърхността на уреда.

Поддръжка на уреда

Уредът е високотехнологично прецизно устройство. Ако оптичната четяща леща и задвижващите части на дисковото устройство са замърсени или износени, качеството на картината може да се влоши. За подробности се свържете с най-близкия до вас официален сервизен център.

Забележки относно дисковете

Боравене с дисковете

Не докосвайте долната страна (със записа) на дисковете. Хващайте дисковете за периферията, така че върху повърхността да не остават отпечатащи от пръсти. Не слагайте лепенки по дисковете.

Съхранение на дисковете

След възпроизвеждане съхранявайте дисковете в собствените им опаковки. Не излагайте дисковете на директна слънчева светлина или източници на топлина и никога не ги оставяйте в паркирана кола, изложени на директна слънчева светлина.

Почистване на дисковете

Отпечатащите от пръсти и прахът по диска могат да влошат качеството на изображението и на звука. Преди възпроизвеждане почиствайте диска с чиста кърпа. Бършете диска от центъра към периферията.

Не използвайте силни разтворители, като алкохол, бензен, разреждател, почистващи препарати от търговската мрежа или антистатичен спрей, предназначен за по-старите винилни грамофонни плочи.

Кодове на страни

Изберете код на страна от този списък.

Страна	Код	Страна	Код	Страна	Код	Страна	Код
Афганистан	AF	Фиджи	FJ	Монако	MC	Сингапур	SG
Аржентина	AR	Финландия	FI	Монголия	MN	Словакия	SK
Австралия	AU	Франция	FR	Мароко	MA	Словения	SI
Австрия	AT	Германия	DE	Непал	NP	Южна Африка	ZA
Белгия	BE	Великобритания	GB	Холандия	NL	Южна Корея	KR
Бутан	BT	Гърция	GR	Холандски Антили	AN	Испания	ES
Боливия	BO	Гренландия	GL	Нова Зеландия	NZ	Щри Ланка	LK
Бразилия	BR	Хонконг	HK	Нигерия	NG	Швеция	SE
Камбоджа	KH	Унгария	HU	Норвегия	NO	Швейцария	CH
Канада	CA	Индия	IN	Оман	OM	Тайван	TW
Чили	CL	Индонезия	ID	Пакистан	PK	Тайланд	TH
Китай	CN	Израел	IL	Панама	PA	Турция	TR
Колумбия	CO	Италия	IT	Парагвай	PY	Уганда	UG
Конго	CG	Ямайка	JM	Филипини	PH	Украйна	UA
Коста Рика	CR	Япония	JP	Полша	PL	САЩ	US
Хърватия	HR	Кения	KE	Португалия	PT	Уругвай	UY
Чехия	CZ	Кувейт	KW	Румъния	RO	Узбекистан	UZ
Дания	DK	Либия	LY	Русия	RU	Виетнам	VN
Еквадор	EC	Люксембург	LU	Саудитска Арабия	SA	Зимбабве	ZW
Египет	EG	Малайзия	MY	Сенегал	SN		
Ел Салвадор	SV	Малдиви	MV				
Етиопия	ET	Мексико	MX				

Кодове на езици

Използвайте този списък, за да въведете желания език за следните първоначални настройки : Disc Audio (звук на диска), Disc Subtitle (субтитри на диска), Disc Menu (меню на диска).

Език	Код	Език	Код	Език	Код	Език	Код
Афарски	6565	Френски	7082	Литовски	7684	Синдхи	8368
Африкаанс	6570	Фризийски	7089	Македонски	7775	Сингалски	8373
Албански	8381	Галисийски	7176	Малгашки	7771	Словашки	8375
Амехарски	6577	Грузински	7565	Малайски	7783	Словенски	8376
Арабски	6582	Немски	6869	Малаялам	7776	Испански	6983
Арменски	7289	Гръцки	6976	Маорски	7773	Судански	8385
Асамски	6583	Гренландски	7576	Марати	7782	Суахили	8387
Аймарски	6588	Гуарани	7178	Молдовски	7779	Шведски	8386
Азербайджански	6590	Гуджарати	7185	Монголски	7778	Тагалог	8476
Башкирски	6665	Хауса	7265	Науру	7865	Таджикски	8471
Баски	6985	Иврит	7387	Непалски	7869	Тамилски	8465
Бенгалски	6678	Хинди	7273	Норвежки	7879	Телугу	8469
Бутански	6890	Унгарски	7285	Ория	7982	Тайландски	8472
Бихарски	6672	Исландски	7383	Пенджабски	8065	Тонга	8479
Бретонски	6682	Индонезийски	7378	Пуцу	8083	Турски	8482
Български	6671	Интерлингва	7365	Персийски	7065	Туркменски	8475
Бирмански	7789	Ирландски	7165	Полски	8076	Туи	8487
Беларуски	6669	Италиански	7384	Португалски	8084	Украински	8575
Китайски	9072	Японски	7465	Кечуа	8185	Урду	8582
Хърватски	7282	Каннада	7578	Реторомански	8277	Узбекски	8590
Чешки	6783	Кашмирски	7583	Румънски	8279	Виетнамски	8673
Датски	6865	Казахски	7575	Руски	8285	Волапюк	8679
Холандски	7876	Киргизки	7589	Самоански	8377	Уелски	6789
Английски	6978	Корейски	7579	Санскритски	8365	Волоф	8779
Есперанто	6979	Кюрдски	7585	Шотландски келтски	7168	Ксосо	8872
Естонски	6984	Лаоски	7679	Сръбски	8382	Идиш	7473
Фарьорски	7079	Латински	7665	Сърбохърватски	8372	Йоруба	8979
Фиджи	7074	Латвийски	7686	Шона	8378	Зулу	9085
Финландски	7073	Лингала	7678				

Търговски марки и лицензи



Фирменият знак "DVD Logo" е търговска марка на DVD Format/Logo Licensing Corporation.



DivX®, DivX Certified® и свързаните с тях лого са търговски марки на Корпорация Rovi или нейни клонове и се използват само с лиценз.



Произведено по лиценз от Dolby Laboratories. Dolby и символът „двойно D“ са търговски марки на Dolby Laboratories.



Авторски права

Законът забранява неразрешеното копиране, показване и разпространяване по радио и телевизия, разпространяване чрез кабел, възпроизвеждане на обществени места или наемане на материали, защитени от авторско право. Този уред има функция за защита на авторските права, разработена от Macrovision. На някои дискове са записани сигнали за защита. Когато правите запис или възпроизведете картина от тези дискове, се появява шум. Този продукт включва технология за защита на авторските права, защитена от патенти на САЩ и други права върху интелектуална собственост. Използването на тази технология за защита на авторските права трябва да бъде разрешено от Macrovision и предназначението ѝ е само за домашно ползване и други ограничени случаи на визуална употреба, освен ако Macrovision не е дала разрешение за друго. Обратният инженеринг и дезасемблирането са забранени.

ПОТРЕБИТЕЛИТЕ ТРЯБВА ДА ЗНАЯТ, ЧЕ НЕ ВСИЧКИ ТЕЛЕВИЗОРИ ОТ КЛАС "HIGH DEFINITION" (С ВИСОКА РАЗДЕЛИТЕЛНА СПОСОБНОСТ) СА НАПЪЛНО СЪВМЕСТИМИ С ТОЗИ УРЕД И ТЕ МОГАТ ДА ПРИЧИНЯТ СМУЩЕНИЯ В КАРТИНАТА. В СЛУЧАЙ НА ПРОБЛЕМИ С КАРТИНАТА ПРИ ПРОГРЕСИВНО СКАНИРАНЕ С 525 ИЛИ 625 РЕДА СЕ ПРЕПОРЪЧВА ПОТРЕБИТЕЛЯТ ДА ПРЕВКЛЮЧИ НА ИЗХОД "STANDARD DEFINITION" (СТАНДАРТНА РАЗДЕЛИТЕЛНА СПОСОБНОСТ). АКО ВЪЗНИКНАТ ВЪПРОСИ ОТНОСНО СЪВМЕСТИМОСТТА НА ТЕЛЕВИЗОРА С МОДЕЛА 525p И 625p НА УРЕДА, МОЛЯ ОБЪРНЕТЕ СЕ КЪМ НАШИЯ СЕРВИЗЕН ЦЕНТЪР.

ТЕХНИЧЕСКИ ХАРАКТЕРИСТИКИ

Общи	
Параметри на ел. захранването	200 - 240 V , 50/ 60 Hz
Консумация на енергия	45 W
Размери (Ш x В x Д)	Прибл. 360 x 65 x 320 мм без крачетата
Размери (прибл.)	2,5 kg
Работна температур	От 5 °C до 35 °C (От 41 °F до 95 °F)
Използване humidity	От 5 % до 90 %

Изходи	
VIDEO OUT	1,0 V (p-p), 75 Ω, отрицателна синхронизация, RCA гнездо, 1 бр./ SCART (TO TV)
COMPONENT VIDEO OUT	(Y) 1,0 V (p-p), 75 Ω, отрицателна синхронизация, RCA гнездо, 1 бр., (Pb)/(Pr) 0,7 V (p-p), 75 Ω, RCA гнездо, 2 бр.
ANALOG AUDIO IN	2,0 Vrms (1 kHz, 0 dB), 600 Ω, RCA гнездо (L-ляво, R-дясно), 1 бр.
PORT. IN	0,5 Vrms (3,5 мм стереожак)

Система	
Лазер	Полупроводников лазер, Дължина на вълната: 650 nm
Система на сигнала	Стандартна система за цветна телевизия NTSC/PAL
Честотна характеристика	от 20 Hz до 20 kHz (дискретизация 48 kHz, 96 kHz, 192 kHz)
Съотношение сигнал - шум	повече от 80 dB
Общо хармонично изкривяване	0,05 % при 1 W
Динамичен обхват	Повече от 85 dB
Захранване на шината (USB)	DC 5 V $\overline{\text{---}}$ 500 mA

Усилвател		
Стереорежим	45 W + 45 W (4 Ω при 1 kHz)	
Режим съраунд	Фронтално	45 W + 45 W (THD 1 %)
	Център	45 W
	Съраунд	45 W + 45 W (4 Ω при 1 kHz)
	Събуфър	75 W (8 Ω при 60 Hz)

Тунер	
FM обхват на настройване	От 87,5 до 108,0 MHz или От 87,50 до 108,00 MHz

Предна тонколона	
Тип	1 еднолентов високоговорителя
Импеданс	4 Ω
Номинална входна мощност	45 W
Максимална входна мощност	90 W
Нето размери (Ш x В x Д)	103 x 111 x 94 mm
Нето тегло	0,39 kg

Задна тонколона	
Тип	1 еднолентов високоговорителя
Импеданс	4 Ω
Номинална входна мощност	45 W
Максимална входна мощност	90 W
Нето размери (Ш x В x Д)	103 x 111 x 94 mm
Нето тегло	0,39 kg

Централна тонколона	
Тип	1 еднолентов високоговорителя
Импеданс	4 Ω
Номинална входна мощност	45 W
Максимална входна мощност	90 W
Нето размери (Ш x В x Д)	103 x 111 x 94 mm
Нето тегло	0,39 kg

Пасивен събуфър	
Тип	1 еднолентов високоговорителя
Импеданс	8 Ω
Номинална входна мощност	75 W
Максимална входна мощност	150 W
Нето размери (Ш x В x Д)	156 x 325 x 320 mm
Нето тегло	3,6 kg

Дизайнът и техническите характеристики подлежат на промени без предизвестие.

