



PODRĘCZNIK UŻYTKOWNIKA

System kina domowego

DVD

Proszę dokładnie przeczytać ten podręcznik przed rozpoczęciem użytkowania zestawu i zachować go na przyszłość.

DH3120S (DH3120S, SH35SD-S/W)



MFL67406148

POLSKI

Informacja dot

1

Na początek



UWAGA: ABY ZREDUKOWAĆ RYZYKO PORAŻENIA PRĄDEM ELEKTRYCZNYM, NIE NALEŻY SAMODZIELNIE ZDEJMOWAĆ POKRYWY (LUB TYLNEJ POKRYWY).



Symbol błyskawicy w trójkącie ostrzega o niebezpiecznym napięciu obecnym w urządzeniu, które może narazić użytkownika na ryzyko porażenia prądem elektrycznym.



Symbol wykrzyknika w trójkącie informuje użytkownika o ważnej instrukcji dot. działania i konserwacji (serwisowania) w dokumentacji dołączonej do urządzenia.

OSTRZEŻENIE: CHRONIĆ URZĄDZENIE PRZED DESZCZEM I WILGOCIĄ, ABY UNIKAĆ POŻARU LUB PORAŻENIA PRĄDEM.

OSTRZEŻENIE: Nie instalować urządzenia w przestrzeni zamkniętej jak np. półki z książkami itd.

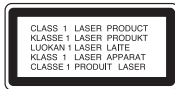

UWAGA: To urządzenie jest wyposażone w laser.

Aby zapewnić prawidłowe użytkowanie urządzenia, prosimy o uważne przeczytanie niniejszej instrukcji i zachowanie jej na przyszłość. Skontaktować się z autoryzowanym serwisem, jeżeli zajdzie potrzeba konserwacji urządzenia.

Wykonywanie procedur sterowania, regulacji lub jakichkolwiek innych niż tutaj podane może być przyczyną wystawienia się na niebezpieczne promieniowanie.

Nie otwierać obudowy, ponieważ może to być przyczyną wystawienia się na bezpośrednie działanie wiązki lasera.

UWAGA dotycząca przewodu zasilania

Dla większości urządzeń zalecane jest, aby były podłączone do osobnego obwodu; to znaczy do pojedynczego gniazdka, które zasilają tylko dane urządzenie i nie ma innych wyjść lub odgałęzień. Dla pewności należy sprawdzić stronę ze specyfikacjami technicznymi w niniejszej instrukcji obsługi. Nie przeciążać gniazdek zasilających. Przeciążone, luźne, uszkodzone lub przepalone gniazdka, kable zasilające lub przedłużające stwarzają zagrożenie. Jakakolwiek z powyższych sytuacji może być przyczyną porażenia prądem lub pożaru. Raz na jakiś czas należy sprawdzać przewód zasilający urządzenia i jeśli pojawią się oznaki uszkodzenia lub przetarcia się, odłączyć go, zaprzestać korzystania z urządzenia i wymienić przewód w autoryzowanym serwisie. Zabezpieczyć przewód zasilania przed fizycznym lub mechanicznym niewłaściwym użytkowaniem tj. przed skręcaniem, zapętlaniem, zaciskaniem, przytrząskiwaniem drzwiami lub przekraczaniem. Należy zwrócić szczególną uwagę na wtyczki, gniazdka ściennie oraz miejsce, w którym przewód łączy się z urządzeniem. Wyjąć wtyczkę przewodu zasilającego, aby odłączyć od zasilania. Podczas instalacji urządzenia, upewnić się że wtyczka jest łatwo dostępna.

Ten sprzęt jest wyposażony w baterię przenośną lub akumulator przenośny.

Sposób bezpiecznego usunięcia baterii lub akumulatora ze sprzętu:

Zdemontuj zużytą baterię lub akumulator, wykonując czynności w odwrotnej kolejności, niż podczas montażu. Aby zapobiec zanieczyszczeniu środowiska i spowodowaniu ewentualnego zagrożenia dla zdrowia ludzi i zwierząt, zużytą baterię lub akumulator wyrzuć do odpowiedniego pojemnika w wyznaczonych punktach zbiórki. Nie wyrzucaj baterii ani akumulatora razem z innymi odpadami. Zaleca się korzystanie z lokalnych, bezpłatnych systemów zwrotu baterii i akumulatorów. Baterie nie mogą być wystawiane na nadmierne ciepło jak np. promienie słoneczne, ogień itp.

UWAGA: To urządzenie nie może być wystawione na działanie wody (kapiącej lub rozpryskiwanej) i nie należy kłaść na nim przedmiotów wypełnionych cieczą, takich jak wazony.

Podczas formatowania płyt wielokrotnego zapisu, należy ustawić format na [Mastered], tak aby płyta była kompatybilna z odtwarzaczami LG. Jeżeli wybrana zostanie opcja 'Live File System, nie będzie można jej używać w odtwarzaczach LG.

(Mastered/ Live File System : System formatu płyty dla Windows Vista)

Utylizacja starych urządzeń



1. Kiedy do produktu dołączony jest niniejszy przekreślony symbol kołowego pojemnika na śmieci, oznacza to, że produkt jest objęty dyrektywą 2002/96/EC.
2. Wszystkie elektryczne i elektroniczne produkty powinny być utylizowane niezależnie od odpadów miejskich, z wykorzystaniem przeznaczonych do tego miejsc składowania wskazanych przez rząd lub miejscowe władze.
3. Właściwy sposób utylizacji starego urządzenia pomoże zapobiec potencjalnie negatywnemu wpływowi na zdrowie i środowisko.
4. Aby uzyskać więcej informacji o sposobach utylizacji starych urządzeń, należy skontaktować się z władzami lokalnymi, przedsiębiorstwem zajmującym się utylizacją odpadów lub sklepem, w którym produkt został kupiony.

Utylizacja zużytych baterii/akumulatorów



1. Symbol przekreślonego kosza na śmieci znajdujący się na bateriach/akumulatorach produktu, oznacza, że objęte są one dyrektywą europejską 2006/66/EC.
2. Symbol ten może znajdować się w obecności chemicznych oznaczeń rtęci (Hg), kadmu (Cd) lub ołowiu (Pb), jeżeli bateria zawiera ponad 0,0005 % rtęci, 0,002 % kadmu lub 0,004 ołowiu.
3. Wszystkie baterie/akumulatory powinny być utylizowane w oddzieleniu od innych odpadów komunalnych przez jednostki wyznaczone do tego celu przez władze rządowe lub lokalne.
4. Poprawna utylizacja zużytych baterii/akumulatorów pomoże zapobiec możliwym negatywnym wpływom na środowisko, zwierzęta i ludzi zdrowie.
5. W celu uzyskania więcej informacji na temat utylizacji zużytych baterii/akumulatorów należy skontaktować się z lokalnym urzędem miasta, zakładem usług komunalnych lub sklepem, w którym produkt został zakupiony.



Firma LG Electronics deklaruje, że niniejszy(e) produkt(y) jest/są zgodne z wymaganiami oraz innymi postanowieniami Dyrektyw 2004/108/EC, 2006/95/EC oraz 2009/125/EC.

Europejskie Centrum Normalizacyjne:

Krijgsman 1, 1186 DM Amstelveen
The Netherlands

- Proszę pamiętać, że NIE jest to punkt kontaktowy obsługi klienta. Informacja odnośnie obsługi klienta, patrz Karta gwarancyjne lub skontaktuj się ze sprzedawcą, u którego produkt został zakupiony.

Spis treści

- 18 – Audio
- 18 – Blokada
- 19 – Inne

1 Na początek

- 2 Informacja dot
- 6 Unikalne funkcje
- 6 – Wejście urządzenia przenośnego Portable In
- 6 – Nagrywanie bezpośrednio USB
- 6 Akcesoria
- 7 Wstęp
- 7 – Odtwarzane typy płyt
- 7 – O wyświetlanym symbolu 
- 7 – Symbole zastosowane w instrukcji
- 7 – Kod regionalne
- 8 Wymagania odtwarzalnego pliku
- 10 Panel przedni
- 10 Panel tylny
- 11 Pilot zdalnego sterowania

2 Przyłączenie

- 12 Podłączanie głośników
- 12 – Przyłączenie głośników do urządzenia
- 12 – Rozmieszczenie systemu
- 13 Podłączenia do twojego telewizora
- 13 – Połączenie składowej video
- 14 – Połączenie video
- 14 – Połączenie SCART
- 14 Podłączenie sprzętu opcjonalnego
- 14 – Połączenie AUX IN
- 14 – Połączenie wejście AUDIO (Wejście urządzenia przenośnego)
- 15 – Połączenie USB
- 15 Podłączenie anteny

3 Ustawianie systemu

- 16 Ustawienia opcji konfiguracji
- 16 – Ustawienia początkowe języka menu ekranowego - Opcja
- 16 – Aby uruchomić i wyłączyć menu konfiguracji
- 16 – Język
- 17 – Wyświetl.

4 Obsługa

- 20 Działania podstawowe
- 21 Inne operacje
- 21 – Wyświetlanie informacji o płycie
- 21 – Aby wyświetlić menu DVD
- 21 – Aby wyświetlić tytuł DVD
- 21 – Wybór języka napisów
- 21 – Odtwarzanie DVD z szybkością 1,5 raza
- 22 – Rozpoczęcie odtwarzania od wybranego momentu filmu
- 22 – Pamięć ostatniej sceny
- 22 – Zmiana czcionki, aby poprawnie wyświetlić napisy DivX®
- 22 – Zaprogramowane odtwarzanie
- 23 – Wyświetlanie pliku ze zdjęciem
- 23 – Wyświetlanie zdjęć w pokazie slajdów
- 23 – Słuchanie muzyki w trakcie pokazu slajdów
- 23 – Ustawianie timera zasypiania (Sleep Timer)
- 23 – Dimmer (ŚCIEMNIACZ)
- 23 – Chwilowe wyłączenie dźwięku
- 24 – Wygaszacz ekranu
- 24 – Wybór systemu - Opcja
- 24 – Wyświetlanie informacji o pliku (ID3 TAG)
- 24 Korzystanie z radia
- 24 – Słuchanie radia
- 24 – Zapisywanie stacji radiowych
- 24 – Usuwanie wszystkich zapisanych stacji
- 24 – Polepszenie słabego odbioru stacji FM
- 24 – Przeglądanie informacji na temat stacji radiowej
- 25 Regulacja dźwięku
- 25 – Ustawienie trybu przestrzennego surround
- 26 Funkcje zaawansowane

- 26 - Słuchanie muzyki z przenośnego odtwarzacza lub urządzenia zewnętrznego
- 26 - Nagrywanie do USB

5 Rozwiązywanie problemów

- 27 Rozwiązywanie problemów

6 Załącznik

- 28 Konserwacja
- 28 - Obsługa urządzenia
- 28 - Obchodzenie się z płytami
- 29 Kody obszarów
- 30 Kody języków
- 31 Znaki handlowe i licencje
- 32 Dane techniczne

1

2

3

4

5

6

Unikalne funkcje

1

Na początek

Wejście urządzenia przenośnego Portable In

Słuchaj muzyki z urządzenia przenośnego. (MP3, Notabook, itp)

Nagrywanie bezpośrednio USB

Nagrywaj muzykę z płyty CD na urządzenie USB.

Akcesoria

Proszę sprawdzić i zidentyfikować dostarczone akcesoria.

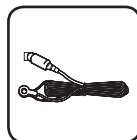

Antena FM (1)



Pilot zdalnego sterowania (1)/ Bateria (1)



Kabel wideo (1)

Wstęp

Odtwarzane typy płyt

Urządzenie to odtwarza płyty DVD±R/ RW oraz CD-R/ RW, zawierające pliki audio, DivX, MP3, WMA i/ lub JPEG. Niektórych płyt DVD±RW/ DVD±R lub CD-RW/ CD-R nie da się odtworzyć ze względu na jakość nagrania, stan fizyczny, właściwości urządzenia nagrywającego lub oprogramowanie antyprirackie.



DVD-VIDEO (płyta 8 cm / 12 cm)
Płyty, na których znajdują się filmy do sprzedaży lub wypożyczania.



DVD±R (płyta 8 cm / 12 cm)
Tryb video i tylko "sfinalizowane"



DVD-RW (płyta 8 cm / 12 cm)
Tryb video i tylko "sfinalizowane"
DVD VR ponownie edytowane nie mogą być odtwarzane na tym urządzeniu.



DVD+R: W trybie video obsługiwane są jedynie płyty o podwójnej warstwie.



DVD+RW (płyta 8 cm / 12 cm)
Tylko tryb video



Audio CD: Kupione płyty muzyczne lub CD-R/CD-RW w formacie płyt muzycznych.

ⓘ wyświetlanym symbolu ⓘ

Ikona ⓘ pojawiająca się na ekranie telewizora oznacza, że funkcja objaśniona w niniejszej instrukcji obsługi jest niedostępna dla danego nośnika.

Symbole zastosowane w instrukcji



DVD-Video, DVD±R/RW w trybie Video lub w trybie VR i sfinalizowane



Audio CDs



Pliki z filmami znajdujące się na USB/płyce



Pliki muzyczne znajdujące się na USB/płyce



Pliki ze zdjęciami



Nota

Wskazuje specjalne uwagi i cechy eksploatacyjne.



Uwaga

Wskazuje uwagi, których nieprzebranie może doprowadzić do uszkodzeń.

Kod regionalne

Urządzenie to ma przypisany kod regionu, który jest podany na etykiecie znajdującej się z tyłu. Urządzenie to może odtwarzać tylko płyty DVD oznaczone tym samym kodem lub "ALL".

- Większość płyt DVD ma dobrze widoczne oznaczenie z kulą ziemską i jedną lub więcej cyframi na okładce. Numer ten musi być taki sam jak kod regionalny urządzenia, w przeciwnym wypadku płyta nie będzie odtwarzana.
- Jeżeli odtwarzanie płyty DVD z innym kodem regionu, na ekranie telewizora pojawi się komunikat "Check Regional Code" (sprawdź kod regionu).

Wymagania odtwarzalnego pliku

Wymagania odnośnie plików MP3/WMA

Kompatybilność płyt MP3/WMA z niniejszym urządzeniem ma następujące ograniczenia:

- W granicach 32 do 48 kHz (MP3), w granicach 32 do 48kHz (WMA)
- Prędkość danych : 32 do 320 kbps (MP3), 40 do 192kbps (WMA)
- Wersja wsparcia : v2, v7, v8, v9
- Maksymalna ilość plików: poniżej 650.
- Rozszerzenia plików : "mp3"/ "wma"
- Format plików CD-ROM: ISO9660/ JOLIET
- Zalecamy zastosowanie programu "Easy-CD Creator", który tworzy system plików zgodny z ISO9660.

Wymagania odnośnie plików graficznych

Kompatybilność plików zdjęciowych z niniejszym urządzeniem ma następujące ograniczenia:

- Maksymalna szerokość pikseli: 2 760 x 2 048 pikseli
- Maksymalna ilość plików: poniżej 650.
- Niektóre płyty mogą nie działać z powodu innego formatu nagrywania lub ich stanu (uszkodzenia).
- Rozszerzenia plików : "jpg"
- Format plików CD-ROM: ISO9660/ JOLIET

Kompatybilne urządzenia USB

- Odtwarzacz MP3: Odtwarzacz MP3 typu Flash
- Pamięć USB Flash: Urządzenia obsługujące USB 2.0 lub USB 1.1
- Funkcja USB tej jednostki nie obsługuje niektórych urządzeń USB.

Wymagania dotyczące urządzenia USB

- Urządzenia wymagające instalacji dodatkowego oprogramowania nie będą obsługiwane.
- Nie wyjmuj urządzenia USB podczas jego działania.
- Dla urządzeń USB o dużej pojemności, odszukanie może potrwać dłużej niż kilka minut.
- Aby uniknąć utraty danych należy zrobić kopię zapasową.
- Jeżeli korzystasz z przedłużacza lub koncentratora USB (hub), urządzenie USB nie będzie rozpoznane.
- Urządzenia korzystające z systemu plików NTFS nie będą obsługiwane. (Obsługiwany jest tylko system plików FAT (16/32)).
- Urządzenie nie będzie obsługiwane, gdy całkowita liczba plików będzie wynosić 1 000 lub więcej.
- Zewnętrzne dyski twarde, urządzenia zablokowane lub urządzenia USB typu twardego nie są obsługiwane.
- Gniazda USB urządzenia nie można podłączyć do komputera PC. Urządzenie nie może być używane jako pamięć zewnętrzną.

Wymagania odnośnie plików DivX

Kompatybilność płyty DivX z niniejszym urządzeniem ma następujące ograniczenia

- Dostępne rozdzielczości : 720x576 (W x H) pikseli
- Nazwa pliku dla napisów DivX ograniczona jest do 45 znaków.
- Jeżeli w pliku DivX znajduje się znak niemożliwy do wyświetlenia, może on zostać pokazany jako symbol “_”.
- Prędkość klatek: poniżej 30/sek.
- Jeżeli struktura video oraz audio nagranych plików nie jest przeplatana, wysyłany jest sygnał video lub audio.
- Odtwarzane pliki DivX: “.avi”, “.mpg”, “.mpeg”, “.divx”
- Odtwarzane formaty napisów: SubRip(*.srt/*.txt), SAMI(*.smi), SubStation Alpha(*.ssa/*.txt), MicroDVD(*.sub/*.txt), SubViewer 2.0(*.sub/*.txt), Vobsub (*.sub)
- Odtwarzane formaty kodowania : “DIVX3.xx”, “DIVX4.xx”, “DIVX5.xx”, “MP4V3”, “3IVX”.
- Odtwarzane formaty audio : “AC3”, “PCM”, “MP3”, “WMA”.
- W granicach 32 do 48 kHz (MP3), w granicach 32 do 48kHz (WMA)
- Prędkość danych : 32 do 320 kbps (MP3), 40 do 192kbps (WMA)
- Płyty sformatowane w systemie poików Live, nie mogą być odtwarzane na tym urządzeniu.
- Jeżeli nazwa pliku z filmem jest inna od nazwy pliku z napisami, napisy mogą nie zostać wyświetlone podczas odtwarzania.
- W wypadku odtwarzania pliku DivX innego od DivXspec, odtwarzanie może nie działać poprawnie.

Panel przedni

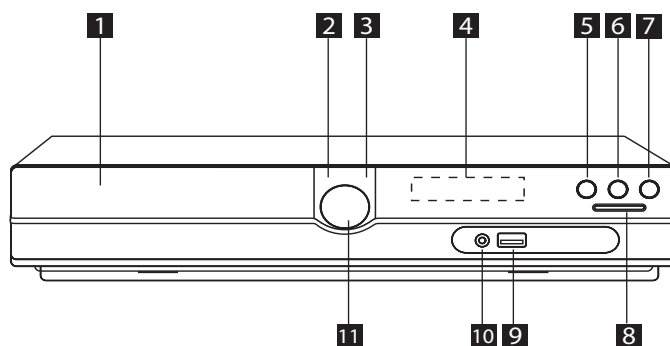

- 1** Szuflada na płyty DVD/CD
- 2** Zasilanie (I/O)
- 3** Otwórz/Zamknij (▲)
- 4** Okienko wyświetlacza
- 5** Przycisk odtwarzanie/pauza (▶/⏸), MONO/ ST.
- 6** Zatrzymać (■)
- 7** Funkcja (F)
Wybór funkcji oraz źródła.
- 8** TUNING (-/+)(◀◀/▶▶), Przeskocz/Wyszukaj
Możesz przeszukiwać, naciskając i przytrzymując
◀◀/▶▶.
- 9** Port USB
Można odtwarzać nagrania video, obrazy oraz
dźwięk z podłączonego urządzenia USB.
- 10** Port P. (Portable) IN
Na urządzeniu można odtwarzać muzykę z
podłączonego odtwarzacza przenośnego.
- 11** Głośność (VOL.)

Panel tylny

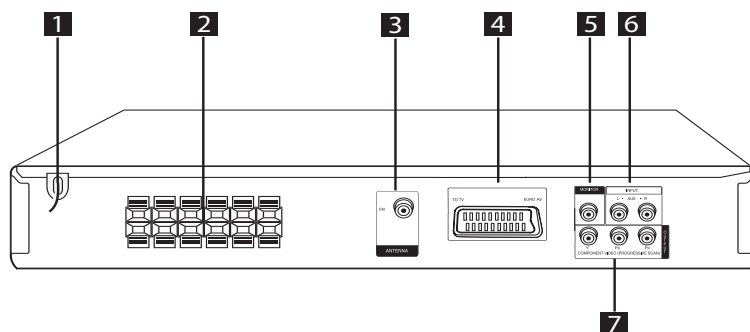

- 1** Przewód zasilania
- 2** Terminal głośnika
- 3** Antena (FM)
- 4** Złącze SCART
- 5** Złącze MONITOR (VIDEO OUT)
Podłącz do telewizora przy pomocy wejść Y Pb Pr.
- 6** Złącze AUX (L/ R) INPUT
- 7** COMPONENT VIDEO (PROGRESSIVE SCAN)
OUTPUT (Y Pb Pr)
Podłącz do telewizora przy pomocy wejść Y Pb Pr.

1

Na początek

Pilot zdalnego sterowania

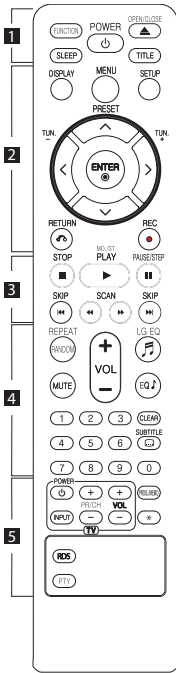

Instalacja baterii

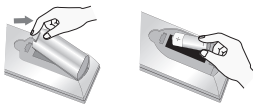

Zdejmij pokrywę baterii znajdującą się z tyłu pilota zdalnego sterowania i włóż jedną baterię (rozmiar AAA) z prawidłowo ustawionymi biegunami \oplus i \ominus .

..... **1**

FUNCTION : Wybór funkcji oraz źródła.

SLEEP : Ustawia automatyczne wyłączenie systemu w określonym czasie. (Ściemniacz: Okno wyświetlacza będzie ciemniejsze o połowę.)

POWER : Włącza ON lub wyłącza OFF urządzenie.e.

OPEN/CLOSE : Otwiera i zamyka podajnik płyt.

TITLE : Jeżeli aktualny tytuł DVD posiada Menu, pojawia się ono na ekranie. W przeciwnym wypadku może pojawić się menu płyty.

..... **2**

DISPLAY : Dostęp do wyświetlania na ekranie.

MENU : Umożliwia dostęp do menu na płycie DVD.

SETUP : Włączanie i wyłączenie menu konfiguracji.

PRESET (\wedge \vee) : Wybór programu lub radia.

TUN. (-/+) : Dostrajanie stacji radiowej.

\wedge / \vee / $<$ / $>$ (góra/dół/lewo/prawo) : Służą do poruszania się po wyświetlaczu.

ENTER (\odot) : Potwierdza wybór menu.

RETURN (δ) : Przechodzenie wstecz lub wyjście z menu.

REC (\bullet) : Nagrywanie bezpośrednie USB.

..... **3**

STOP (\blacksquare) : Zatrzymuje odtwarzanie lub nagrywanie.

PLAY (\blacktriangleright), **MO./ST.** : Rozpoczyna odtwarzanie. Wybór trybu Mono/Stereo.

PAUSE/STEP (\parallel) : Wstrzymanie odtwarzania.

SKIP (\blacktriangleleft / \blacktriangleright) : Przejście do następnego lub poprzedniego rozdziału/ ścieżki/ pliku.

SCAN (\blacktriangleleft / \blacktriangleright) : Przeszukuje wstecz lub w przód.

..... **4**

REPEAT/RANDOM : Wybór trybu odtwarzania. (LOSOWY, POWTARZANY)

MUTE : Wyciszenie dźwięku.

VOL (Głośność) (+/-) : Regulacja poziomu głośności.

LG EQ (♪) : Przy pomocy LG EQ można wybrać naturalny NAT PLUS lub lokalny efekt korektora.

EQ (♪) (**Korektor - EQUALIZER**): Można wybierać spośród gotowych trybów dźwięku.

CLEAR : Usuwa numer ścieżki na liście programów.

SUBTITLE : Podczas odtwarzania, naciśnij wielokrotnie przycisk **SUBTITLE**, aby wybrać odpowiedni język napisów.

Przyciski numeryczne 0 do 9 : Wybiera ponumerowane opcje w menu.

..... **5**

Przyciski sterowania telewizorem

sterowaniem funkcjami telewizora. (Tylko telewizory LG)

- Można sterować głośnością, źródłem wejściowym oraz zasilaniem swojego telewizora. Przytrzymać przycisk **POWER** (TV) i nacisnąć przycisk **PR/CH** (+/-), dopóki telewizor nie wyłączy lub włączy się.

PROG./MEMO. : Włączanie i wyłączenia menu programu.

★: Przycisk ten jest niedostępny.

RDS : Przejście do tyłu w menu.

PTY : Wyświetlanie różnych opcji RDS.

1

Na początek

Podłączanie głośników

Przyłączenie głośników do urządzenia

Aby podłączyć kabel do głośników, wciśnij palcem każdą plastikową klapkę, by podłączyć styki do każdego terminala. Wsuń przewód i zwolnij klapkę.

Podłącz czarny koniec każdego przewodu do styków oznaczonych znakiem – (minus), a drugi koniec do styku oznaczonego znakiem + (plus).

Podłączenie głośników

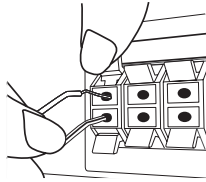

! Uwaga

- Uważać, aby dzieci nie wkładały rąk lub żadnych przedmiotów do *przewodu głośnika.
*przewód głośnika : Komora pogłębiająca brzmienie basów w obudowie głośnika.
- Głośniki zawierają elementy magnetyczne tak, więc na ekranie telewizora lub monitora komputerowego mogą wystąpić zakłócenia kolorów. Głośniki należy ustawić z dala od telewizora lub monitora komputerowego.

Rozmieszczenie systemu

Poniższy rysunek przedstawia przykładowe rozmieszczenie systemu.

Należy pamiętać, że urządzenia na ilustracjach w niniejszej instrukcji obsługi różnią się wyglądem od rzeczywistych urządzeń z powodu uproszczenia dla celów informacyjnych.

Aby uzyskać możliwie najwyższą jakość dźwięku przestrzennego, wszystkie głośniki poza subwooferem powinny być umieszczone w tej samej odległości od słuchacza (A).

Pozycjonowanie głośnika

- (A) Przedni lewy głośnik (L)/ (B) Przedni prawy głośnik (R):
Głośniki przednie należy umieścić po bokach ekranu lub telewizora i w tej samej płaszczyźnie, co powierzchnia ekranu.
- (C) Głośnik centralny: Głośnik centralny należy umieścić powyżej lub poniżej ekranu lub telewizora.
- (D) Lewy głośnik przestrzenny (L)/ (E) Prawy głośnik przestrzenny (R):
Te głośniki należy ustawić za słuchaczem. Powinny być skierowane nieznacznie do wewnątrz.
- (F) Subwoofer: Lokalizacja subwoofera nie ma tak dużego znaczenia, ponieważ dźwięki niskotonowe nie rozchodzą się kierunkowo. Korzystnie jest jednak umieścić subwoofer blisko głośników przednich. Aby ograniczyć odbicia dźwięku od ścian, można go nieznacznie skierować do środka pomieszczenia.
- (G) Urządzenie

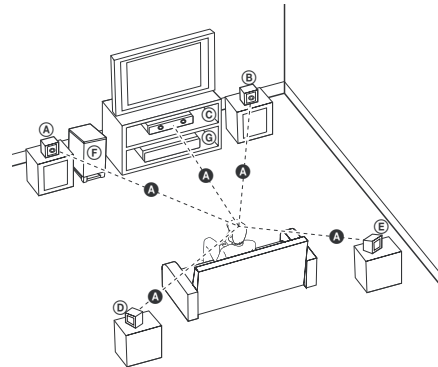

Podłączenia do twojego telewizora

Wykonaj jedno z poniższych podłączeń w zależności od możliwości twojego sprzętu.

! Nota

- W zależności od telewizora i innego sprzętu, który chcesz podłączyć, są różne sposoby podłączenia odtwarzacza. Zastosuj tylko jedno z podłączeń opisanych w tym podręczniku.
- Proszę zapoznać się z instrukcjami obsługi telewizora, systemu stereo i innych urządzeń, aby dokonać najlepszych podłączeń.

! Uwaga

- Upewnij się, że odtwarzacz jest podłączony bezpośrednio do telewizora. Ustaw telewizor na prawidłowy kanał wejściowy video.
- Nie podłączaj odtwarzacza przez VCR (magnetowid). Obraz może być zniekształcony przez kopię.

Połączenie składowej video

Przy pomocy kabla Y Pb Pr podłącz gniazda urządzenia COMPONENT VIDEO (PROGRESSIVE SCAN) OUTPUT do odpowiednich wejść telewizora.

Dźwięk będzie słychać poprzez głośniki systemu.

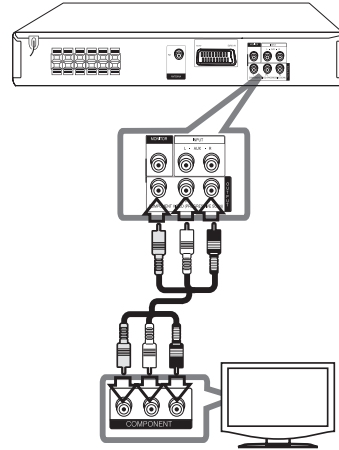

! Nota

Jeżeli telewizor przyjmuje sygnały formatu progresywnego, należy używać tego połączenia i ustawić opcję [Progressive Scan] w menu [Wyświetl.] na [Wi.] (patrz strona 17).

Połączenie video

Podłącz gniazdo MONITOR urządzenia do gniazda wejścia video na telewizorze za pomocą kabla video.

Dźwięk będzie słycać poprzez głośniki systemu.

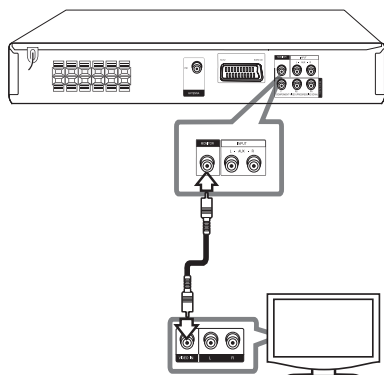

Połączenie SCART

Podłącz gniazdo SCART urządzenia do gniazda wejściowego SCART na telewizorze za pomocą kabla video.

Dźwięk będzie słycać poprzez głośniki systemu.

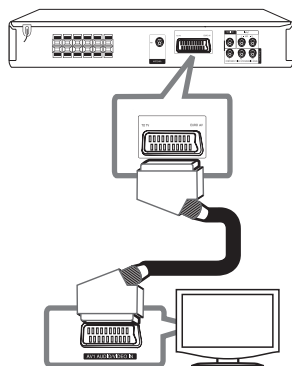

Podłączenie sprzętu opcjonalnego

Połączenie AUX IN

Podłącz wyjście urządzenia pomocniczego do gniazda AUX (L/R) INPUT.

Jeżeli telewizor ma tylko jedno wyjście audio(mono), należy podłączyć je do lewego kanału audio(biały) urządzenia.

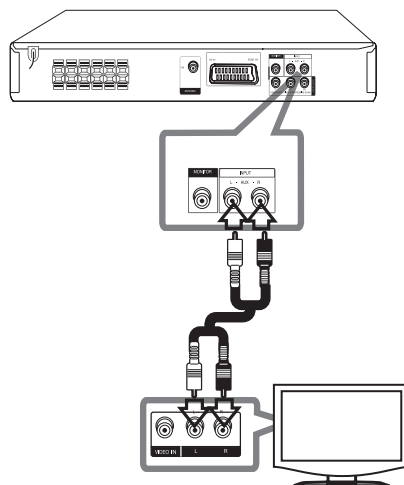

Połączenie wejście AUDIO (Wejście urządzenia przenośnego)

Podłącz wyjście urządzenia przenośnego (MP3 lub PMP itp.) do gniazda wejścia P. IN.

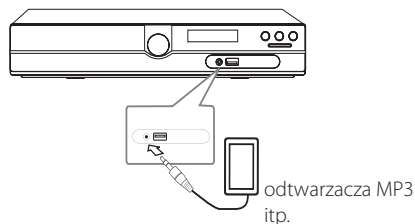

Połączenie USB

Podłącz gniazdo pamięci USB (lub odtwarzacza MP3 itp.) do gniazda USB znajdującego się na przednim panelu urządzenia.

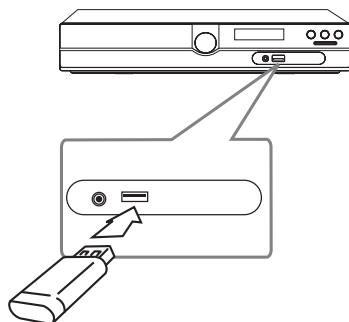

Odlączenie urządzenia USB

1. Wybierz inny tryb działania lub naciśnij dwa razy przycisk **STOP** (■).
2. Odlóż urządzenie USB.

Podłączenie anteny

Podłącz dostarczoną antenę FM do odsłuchu radia.

Podłącz antenę kablową FM do gniazda FM antenna.

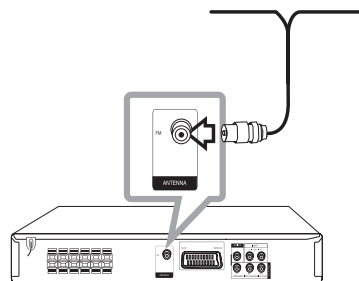

! Nota

Upewnij się, że antena jest całkowicie rozłożona.
Po rozłożeniu anteny kablowej FM, należy ustawić ją w pozycji pionowej.

Ustawienia opcji konfiguracji

Przy pomocy menu konfiguracji można dokonać regulacji różnych pozycji, takich jak obraz i dźwięk.

Możesz również ustawić język napisów, menu konfiguracji i inne. Aby uzyskać szczegóły dotyczące poszczególnych ustawień, patrz strony od 16 do 19.

Ustawienia początkowe języka menu ekranowego - Opcja

Przy pierwszym uruchomieniu urządzenia, na ekranie telewizora pojawia się menu konfiguracyjne języka. Przed rozpoczęciem użytkowania należy wybrać język początkowy, angielski będzie wybrany jako język domyślny.

1. Naciśnij przycisk **POWER**, aby włączyć urządzenie. Na ekranie pojawi się menu konfiguracyjne języka.

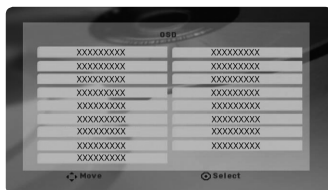

2. Użyj przycisków **^ V < >**, aby wybrać język i naciśnij **ENTER**.
Pojawia się menu potwierdzające.



3. Użyj przycisków **< >**, aby wybrać [Enter] następnie naciśnij przycisk **ENTER**, aby potwierdzić ustawienia.

Aby uruchomić i wyłączyć menu konfiguracji

1. Wybierz funkcję DVD/CD lub USB, naciskając **FUNCTION**.
2. Naciśnij **SETUP**.
Wyświetla menu [Konfiguracja].
3. Naciśnij **SETUP** lub **RETURN**, aby wyjść z menu [Konfiguracja].

O menu pomocy dla Setup (konfiguracji)

Menu	Przyciski	Obsługa
Przenieś ▲/▼	^ V	Przechodzenie do kolejnego menu.
Podgląd ◀	<	Przechodzenie do poprzedniego poziomu.
Wybierz ▶	>	Przechodzenie do następnego poziomu lub wybieranie menu.
	RETURN	Wyjście z menu [Konfiguracja] lub z [5.1 Ustawienia].
	ENTER	Potwierdzenie menu.

Język

Menu

Wybrać język dla menu konfiguracji oraz dla wyświetlacza ekranowego.

Dysk Audio/ Dysk Napisy/ Dysk Menu

Wybierz język dla ścieżki audio (audio płyty), napisów oraz menu płyty.

[Domyślne]

Wybiera oryginalny język, w którym została nagrana płyta.

[inny]

Aby wybrać inny język, przy pomocy przycisków numerycznych i **ENTER** wybierz odpowiedni 4-cyfrowy kod zgodnie z listą kodów języków znajdujących się na stronie 30. Jeżeli wprowadzisz błędny kod języka, naciśnij **CLEAR**.

[Wył. (dla napisów dysku)]

Wyłącza napisy.

Wyświetl.

Format wyświetlania

Wybór proporcji wyświetlanego obrazu, w zależności od kształtu ekranu telewizora

[4:3]

Wybrać dla telewizora w standardzie 4 : 3

[16:9]

Wybrać dla telewizora w standardzie 16 : 9.

Tryb wyświetlania

Po wybraniu 4 : 3 należy określić w jaki sposób mają być wyświetlane na telewizorze programy i filmy szeroko-obrazowe.

[Letterbox]

Następuje wyświetlenie szerokiego obrazu z opaską w górnej i dolnej części ekranu.

[Panscan]

Następuje automatyczne wyświetlenie szerokiego obrazu na pełnym ekranie, a nie pasujące części obrazu zostają obcięte. (Jeżeli płyta/plik są niekompatybilne z Pan Scan, obraz jest wyświetlany w proporcji Letterbox.)

Wyjście TV

Wybrać opcję zgodnie z typem złącza telewizora.

[RGB]

Jeżeli telewizor jest połączony za pomocą złącza SCART

[YPbPr]

Gdy telewizor jest połączony za pośrednictwem złącza COMPONENT/ PROGRESSIVE SCAN urządzenia.

! Nota

Jeżeli w menu konfiguracji zmienisz opcję 'TV Output' z YPbPr na RGB, zwłaszcza przy podłączeniu urządzenia poprzez składową video, ekran stanie się czarny. W takim wypadku podłącz kabel video do gniazda MONITOR i wybierz ponownie w menu konfiguracji opcję YPbPr.

Progressive Scan (dla połączeń składowych video)

Wybierz, czy gniazdo COMPONENT/PROGRESSIVE SCAN OUTPUT ma wysyłać sygnał progresywny. Jeżeli twój telewizor przyjmuje sygnały w formacie progresywnym, będziesz mógł docenić dokładne odwzorowanie kolorów i wysoką jakość obrazów, wybierając [Wł.].

Wybierz [Wył.], jeżeli twój telewizor nie przyjmuje sygnałów w formacie progresywnym. Jeżeli błędnie włączono skanowanie progresywne [Wł.] (Progressive Scan), należy zresetować urządzenie. Na początku wyjmij płytę z urządzenia. Później naciśnij i przytrzymaj **STOP** (■) przez pięć sekund. Wyjście video zostanie przywrócone do ustawień standardowych i obraz będzie widoczny na ekranie telewizora.

Audio

DRC (Kontrola dynamiki sygnału)

Dzięki tej opcji dźwięk staje się czystszy po ściszeniu (tylko Dolby Digital). Ustawić [Wł.], aby włączyć ten efekt.

Wokal

Wybrać [Wł.], aby miksować kanały karaoke z normalnym stereo.

Ta funkcja działa tylko w przypadku wielokanałowych DVD z karaoke.

5.1 Ustawienia

Wykonaj następujące ustawienia dla wbudowanego dekodera 5,1 kanałów surround.

1. Naciśnij **SETUP**.
2. Użyj przycisków \wedge \vee , aby wybrać menu AUDIO i naciśnij \triangleright .
3. Użyj przycisków \wedge \vee , aby wybrać menu [5.1 Ustawienia] i naciśnij \triangleright .
4. Naciśnij **ENTER**
Pojawi się [5.1 Ustawienia].



5. Użyj przycisków $\langle \rangle$, aby wybrać żądany głośnik.
6. Ustaw opcje za pomocą przycisków \wedge \vee $\langle \rangle$.
7. Naciśnij **RETURN**, aby potwierdzić ustawienie. Powrót do poprzedniego menu.

[Głośnik]

Wybierz głośnik, który chcesz wyregulować.

! Nota

Pewne ustawienia głośników są zabronione postanowieniami umowy licencyjnej Dolby Digital.

[Rozmiar]

Ponieważ ustawienia głośników są stałe, nie można ich zmienić.

[Głośność]

Naciskaj $\langle \rangle$, aby dokonać regulacji poziomy wyjścia wybranego głośnika.

[Odległość]

Po podłączeniu głośników do odbiornika DVD, ustaw odległość głośników od słuchacza, jeśli odległość ta, dla centralnego i tylnych głośników, jest większa niż dla przednich głośników. Dzięki temu dźwięk z każdego głośnika będzie docierał do słuchacza w tym samym czasie. Naciśnij $\langle \rangle$, aby dokonać regulacji odległości od wybranego głośnika. Odległość ta odpowiada różnicy w odległości dla centralnego lub tylnego głośnika i przednich głośników.

[Test]

Naciśnij $\langle \rangle$, aby sprawdzić sygnały z każdego głośnika. Wyreguluj głośność, aby dopasować głośność sygnałów testowych zapamiętanych w systemie.

Blokada

Ustawienia początkowe kodu regionu

W trakcie pierwszego uruchomienia urządzenia należy ustawić kod regionu.

1. Wybierz menu [Blokada] i naciśnij \triangleright .
2. Naciśnij \triangleright .
Aby wejść do opcji [Blokada], należy wprowadzić własne hasło. Wprowadź hasło i naciśnij **ENTER**. Wprowadź je ponownie i naciśnij **ENTER**, aby zweryfikować. Jeśli wpisałeś go błędnie, przed naciśnięciem przycisku **ENTER**, naciśnij **CLEAR**.
3. Wybierz pierwszy znak przy pomocy przycisków \wedge \vee .
4. Naciśnij **ENTER** i wybierz drugi znak przy pomocy przycisków \wedge \vee .
5. Nacisnąc **ENTER**, aby potwierdzić wybór kodu regionu.

Ocena

Blokuje odtwarzanie ocenionych na podstawie zawartości płyt DVD. Nie wszystkie płyty mają ocenę.

1. Wybierz opcję [Ocena] w menu [Blokada] i naciśnij **>**.
2. Wprowadź hasło i naciśnij **ENTER**.
3. Wybierz ocenę od 1 do 8 przy pomocy przycisków **^ V**.

[Ocena 1-8]

ocena (1) jest najbardziej restrykcyjna, a ocena (8) jest najmniej restrykcyjna.

[Odblokuj]

Po wybraniu opcji odblokowania, kontrola rodzicielska jest nie aktywna i odtwarzane są wszystkie płyty.

4. Naciśnij **ENTER**, aby potwierdzić wybór oceny.

Hasło

Można wprowadzić lub zmienić hasło.

1. Wybierz [Hasło] w menu [Blokada] i naciśnij **>**.
2. Wprowadź hasło i naciśnij **ENTER**.
Aby zmienić hasło, naciśnij **ENTER**, gdy podświetlona jest opcja [Zmień]. Wprowadź hasło i naciśnij **ENTER**. Wprowadź je ponownie i naciśnij **ENTER**, aby zweryfikować.
3. Naciśnij **SETUP**, aby wyjść z menu.

! Nota

Jeżeli zapomniałeś hasła, możesz je skasować wykonując poniższe kroki:

1. Naciśnij przycisk **SETUP**, aby wyświetlić Menu konfiguracji.
2. Wprowadź 6-cyfrowe numer "210499" i naciśnij **ENTER**. Hasło zostanie skasowane.

Kod regionu

Wpisz kod regionu, którego standardy były użyte do oceny kategorii płyty DVD, w oparciu o listę znajdującą się na stronie 29.

1. Wybierz opcję [Kod regionu] w menu [Blokada] i naciśnij **>**.
2. Wprowadź hasło i naciśnij **ENTER**.
3. Wybierz pierwszy znak przy pomocy przycisków **^ V**.
4. Naciśnij **ENTER** i wybierz drugi znak przy pomocy przycisków **^ V**.
5. Nacisnąc **ENTER**, aby potwierdzić wybór kodu regionu.

Inne

DivX(R) VOD

O PLIKACH DIVX: DivX® to cyfrowy format wideo, stworzony przez firmę DivX, Inc. własność Rovi Corporation. Niniejsze urządzenie jest oficjalnie zatwierdzone jako DivX Certified® i może odtwarzać pliki wideo DivX. Odwiedź stronę www.divx.com, aby dowiedzieć się więcej i pobrać oprogramowanie umożliwiające konwersję Twoich plików na DivX wideo.

O DIVX WIDEO NA ŻĄDANIE: To urządzenie DivX Certified® musi zostać zarejestrowane, aby móc na nim odtwarzać filmy DivX Video-on-Demand (VOD). Aby uzyskać kod rejestracyjny, zlokalizuj sekcję DivX VOD w menu konfiguracji urządzenia. Aby uzyskać informację o tym jak dokonać rejestracji należy wejść na stronę internetową vod.divx.com.

[Zarejestruj]

Wyświetla kod rejestracyjny odtwarzacza.

[Wyrejestruj]

Dezaktywuje odtwarzacz i wyświetla kod deaktywacyjny.

! Nota

Wszystkie filmy pobrane z DivX® VOD, mogą być odtwarzane tylko na tym urządzeniu.

Działania podstawowe

1. Włóż płytę, używając **OPEN/CLOSE** lub podłącz urządzenie USB do portu USB.
2. Wybierz funkcję DVD/CD lub USB, naciskając **FUNCTION**.
3. Wybierz plik (lub utwór/tytuł) do odtworzenia, naciskając **▲ ▼ <>**.

! Nota

Podczas odtwarzania płyty lub pamięci USB Flash, zawierającej jednocześnie pliki DivX, MP3/WMA i JPEG, naciskając **MENU** możesz wybrać menu dla plików, które chcesz odtwarzać. Jeżeli pojawi się komunikat „Plik ten jest typu nieobsługiwanego przez odtwarzacz” (This file has non-supported type on the player) wybierz inny plik przy pomocy **MENU**.

4

Obsługa

Aby	Wykonaj poniższe
Zatrzymać	Naciśnij ■
Odtwarzać	Naciśnij ▶
Włączyć pauzę	Naciśnij
Odtwarzać klatka-po-klatce	Naciskaj wielokrotnie , aby odtwarzać tytuł klatka-po-klatce.
Przeskoczyć do następnego/ poprzedniego rozdziału/ ścieżki/pliku	Wciśnij ◀◀ lub ▶▶ w trakcie odtwarzania w celu przeskoczenia do następnego rozdziału/ utworu lub powrotu do początku obecnie odtwarzanego rozdziału/ utworu. Wciśnij szybko dwa razy przycisk ◀◀ , aby cofnąć się do poprzedniego rozdziału/ utworu.
Zlokalizować szybko punkt, odtwarzając plik szybko do przodu lub przewijając szybko do tyłu	Podczas odtwarzania, nacisnąć wielokrotnie ◀◀ lub ▶▶ , aby wybrać odpowiednią prędkość skanowania. Aby powrócić do zwykłego odtwarzania naciśnij PLAY .
Odtwarzać wielokrotnie lub losowo	Naciskaj REPEAT/RANDOM , a aktualny tytuł, rozdział lub utwór zostaną odtworzone w sposób wielokrotny lub losowy. - Tryb odtwarzania losowego: tylko pliki muzyczne.
Zwolnić prędkości odtwarzania	W trybie pauzy, naciśnij SCAN (◀◀ lub ▶▶), aby wybrać odpowiednią prędkość. (Odtwarzanie do tyłu nie działa dla plików DivX.)

Inne operacje

Wyświetlanie informacji o płycie

Możesz wyświetlić różne informacje o płycie znajdującej się w urządzeniu.

1. Naciśnij **DISPLAY**, aby wyświetlić różne informacje dotyczące odtwarzania. Wyświetlane elementy mogą się różnić i zależą od typu płyty oraz stanu odtwarzania.
2. Można wybrać element, naciskając **Λ V** i zmienić lub wybrać ustawien, naciskając **<>**.

Tytuł – Numer bieżącego tytułu/całkowita ilość tytułów.

Rozdział – Numer bieżącego rozdziału/ całkowita liczba rozdziałów.

Czas – Czas odtwarzania jaki upłynął.

Audio – Wybrany język lub kanał audio.

Napisy – Wybrane napisy.

kąt – Wybrany kąt/ całkowita liczba kątów.

Dźwięk – Wybrany tryb dźwięku.



Nota

Jeżeli przez kilka sekund nie zostanie naciśnięty żaden przycisk, wyświetlenie zniknie z ekranu.

Aby wyświetlić menu DVD

DVD

W czasie odtwarzania płyty DVD, która ma podzielone menu, możesz wybrać żądane menu za pomocą Menu.

1. Naciśnij **MENU**.
Pojawi się menu płyty.
2. Wybierz menu przy pomocy **Λ V<>**.
3. Naciśnij **PLAY**, aby potwierdzić.

Aby wyświetlić tytuł DVD

DVD

W czasie odtwarzania płyty DVD, która ma kilka tytułów, możesz wybrać żądany tytuł za pomocą Menu.

1. Naciśnij **TITLE**.
Pojawi się tytuł płyty.
2. Wybierz menu naciskając **Λ V<>**.
3. Naciśnij **PLAY**, aby potwierdzić.

Wybór języka napisów



DVD MOVIE

Podczas odtwarzania nacisnąć wielokrotnie przycisk **SUBTITLE**() , aby wybrać odpowiedni język napisów.

Odtwarzanie DVD z szybkością 1,5 raza

DVD

Prędkość 1,5 pozwala na oglądanie filmów i słuchanie muzyki szybciej niż przy zwykłej prędkości odtwarzania.

1. Podczas odtwarzania naciśnij **PLAY**() , aby zwiększyć prędkość do 1,5 raza. Na ekranie pojawia się "▶X1.5".
2. Naciśnij ponownie **PLAY**() aby powrócić do zwykłego odtwarzania.

Rozpoczęcie odtwarzania od wybranego momentu filmu

DVD MOVIE

Aby rozpocząć odtwarzanie od wybranego czasu w pliku lub tytule.

1. Podczas odtwarzania naciśnij **DISPLAY**.
2. Naciśnij **Λ V**, aby wybrać ikonę zegara. Pojawi się "--:--:--".
3. Wprowadź odpowiedni czas rozpoczęcia w godzinach, minutach oraz sekundach od lewej do prawej. Jeżeli się pomylisz przy wprowadzaniu numeru, naciśnij **CLEAR**, aby usunąć wprowadzone liczby. Następnie wprowadź poprawne liczby. Na przykład, aby znaleźć scenę po czasie 1 godzina, 10 minut i 20 sekund, wprowadź "11020".
4. Naciśnij **ENTER**, aby potwierdzić. Odtwarzanie rozpocznie się od wybranego czasu.

4

Obsługa

Pamięć ostatniej sceny

DVD

Urządzenie to zapamiętuje ostatnio oglądaną scenę z płyty. Ostatnia scena pozostaje w pamięci nawet po wyjęciu płyty lub wyłączeniu urządzenia (tryb Stand-by). Po włożeniu płyty z zapamiętaną sceną zostaje ona automatycznie przywołana.

Zmiana czcionki, aby poprawnie wyświetlić napisy DivX®

MOVIE

Jeżeli napisy nie są wyświetlane prawidłowo podczas odtwarzania, naciśnij i przytrzymaj przez 3 sekundy przycisk **SUBTITLE**, a następnie naciśnij **<>** lub **SUBTITLE**, aby wybrać inny kod językowy, dotąd aż napisy będą wyświetlane poprawnie, a następnie naciśnij **ENTER**.

Zaprogramowane odtwarzanie

ACD MUSIC

Funkcja program umożliwia zachowanie ulubionych plików z dowolnej płyty lub urządzenia USB w pamięci odbiornika.

Program może zawierać 30 utworów/plików.

1. Wybierz funkcję DVD/CD lub USB, naciskając **FUNCTION**.
2. Aby dodać muzykę do listy programu, naciśnij **PROG./MEMO.**, aby wejść do trybu edycji programu (E w menu pojawia się oznaczenie).
3. Przy pomocy **Λ V** wybierz z [Lista] muzykę i naciśnij **ENTER**, aby dodać ją do listy programu.
4. Wybierz muzykę z listy programu i naciśnij **ENTER**, aby rozpocząć zaprogramowane odtwarzanie.
5. Naciśnij **PROG./MEMO.** aby wyjść z trybu edycji programu (E w menu pojawia się oznaczenie).

Kasowanie plików z listy programu

1. Naciśnij **PROG./MEMO.** aby wejść do trybu edycji programu (E w menu pojawia się oznaczenie).
2. Przy pomocy **Λ V** wybierz utwór, który chcesz usunąć z listy programu.
3. Naciśnij **CLEAR**.

Usuwanie całej listy odtwarzania programowego

Użyj przycisków **Λ V <>**, aby wybrać opcję [Wyczyść wszystko] i naciśnij **ENTER**.

! Nota

Programy są również usuwane po wyjęciu płyty, odłączeniu urządzenia USB, wyłączeniu lub przełączeniu urządzenia na inną funkcję.

Wyświetlanie pliku ze zdjęciem

PHOTO

Niniejsze urządzenie może odtwarzać płyty ze zdjęciami.

- Wybierz funkcję DVD/CD lub USB, naciskając **FUNCTION**.
- Użyj przycisków $\wedge \vee$, aby wybrać folder i naciśnij **ENTER**.
Pojawia się lista plików danego folderu. Jeżeli jesteś w liście plików i chcesz powrócić do listy folderów, przy pomocy przycisków pilota $\wedge \vee$ podświetl \square ... i naciśnij **ENTER**.
- Jeżeli chcesz odtworzyć dany plik, wybierz go przy pomocy przycisków $\wedge \vee$ i naciśnij **ENTER** lub **PLAY**. W czasie wyświetlania pliku, możesz nacisnąć **STOP**, aby powrócić do poprzedniego menu (menu JPEG).

Wyświetlanie zdjęć w pokazie slajdów

PHOTO

- Użyj $\wedge \vee <>$, aby zaznaczyć ikonę $\langle \triangleright \rangle$, następnie naciśnij **ENTER**, aby rozpocząć pokaz slajdów.
- Używając $<>$, gdy ikona $\langle \triangleright \rangle$ jest podświetlona, możesz zmienić szybkość pokazu slajdów.

O menu pomocy dla pokazu slajdów

Menu	Przyciski	Obsługa
$\blacktriangle / \blacktriangledown$ $\curvearrowleft 90^\circ / \curvearrowright 90^\circ$	\wedge / \vee	Obracanie zdjęcia
$\blacktriangleleft / \blacktriangleright$ Podgląd/ Następny	$< / >$	Przechodzenie do kolejnego menu
\hookrightarrow Ukryj	RETURN	Ukrywanie menu pomocy
\blacksquare	STOP	Zamyka pokaz slajdów

Słuchanie muzyki w trakcie pokazu slajdów

PHOTO

Jeżeli twoja płyta zawiera zdjęcia i pliki muzyczne jednocześnie, możesz słuchać muzyki w trakcie pokazu slajdów.

Użyj $\wedge \vee <>$, aby zaznaczyć ikonę $\langle \text{MUSIC} \rangle$, poczym naciśnij **ENTER**, aby rozpocząć pokaz slajdów.

! Nota

Funkcja ta dostępna jest tylko dla płyt.

Ustawianie timera zasypiania (Sleep Timer)

Naciskaj przycisk **SLEEP**, aby wybrać czas od 10 do 180 minut, po którym urządzenie wyłączy się automatycznie.

Aby sprawdzić pozostający czas, naciśnij przycisk **SLEEP**.

Jeżeli chcesz wyłączyć funkcję zasypiania, naciskaj przycisk **SLEEP**, dotąd aż pojawi się komunikat "SLEEP 10", następnie naciśnij jeszcze raz przycisk **SLEEP**.

! Nota

Możesz sprawdzić pozostający do wyłączenia czas.

Dimmer (ŚCIEMNIACZ)

Naciśnij **SLEEP** raz. Okno wyświetlacza będzie ciemniejsze o połowę. Aby anulować, naciśnij wielokrotnie **SLEEP** aż do wyłączenia przyciemnienia.

Chwilowe wyłączenie dźwięku

Naciśnij **MUTE**, aby wyciszyć urządzenie.

Możesz wyciszyć swoje urządzenie, aby na przykład odebrać telefon. Wskaźnik MUTE świeci się w oknie wyświetlacza.

Wygaszacz ekranu

Wygaszacz ekranu pojawi się, jeżeli pozostawi się urządzenie w trybie zatrzymania przez około pięć minut.

Wybór sytemu - Opcja

Należy wybrać odpowiedni dla swojego telewizora tryb systemu. Jeżeli w okienku wyświetlacza pojawia się komunikat "NO DISC", naciśnij i przytrzymaj **PAUSE/STEP (II)** na ponad 5 sekund, aby wybrać system.

Wyświetlanie informacji o pliku (ID3 TAG)

Podczas odtwarzania pliku MP3 zawierającego informacje, można wyświetlić je, naciskając przycisk **DISPLAY**.

4

Obsługa

Korzystanie z radia

Upewnij się, że podłączone są obie anteny FM. (patrz strona 15)

Słuchanie radia

1. Naciskaj przycisk **FUNCTION**, aż na wyświetlaczu pojawi się FM. Wybrana zostanie ostatnio słuchana stacja.
2. Naciśnij i przytrzymaj **TUN.(-/+)** na około dwie sekundy, aż częstotliwość zacznie się zmieniać, następnie zwolnij go. Przeszukiwanie zatrzymuje się po znalezieniu stacji.

Lub

Naciskaj wielokrotnie **TUN.(-/+)**.

3. Wyreguluj głośność, obracając **VOL.** na przednim panelu lub naciskając **VOL +** lub **-** na pilocie.

Zapisywanie stacji radiowych

Można zapisać 50 stacji dla pasma FM.

Przed rozpoczęciem strojenia należy upewnić się, że głośność nie jest ustawiona na zbyt wysokim poziomie.

1. Naciskaj przycisk **FUNCTION**, aż na wyświetlaczu pojawi się FM.
2. Wybierz żądaną częstotliwość, naciskając **TUN. (-/+)**.
3. Naciśnij **PROG./MEMO.** w okienku wyświetlacza zaczyna migać numer.
4. Przy pomocy **PRESET (Λ V)** można wybrać dowolny numer dla zapamiętywanej stacji.
5. Naciśnij **PROG./MEMO.** Stacja jest zapisana.
6. Powtórz kroki 2 do 5 w celu zaprogramowania innych stacji.

Usuwanie wszystkich zapisanych stacji

1. Nacisnąć i przytrzymać **PROG./MEMO.** przez dwie sekundy. Kontrolka **ERASE ALL** zacznie migać na wyświetlaczu odtwarzacza DVD.
2. Nacisnąć **PROG./MEMO.**, aby usunąć wszystkie zapisane stacje.

Polepszenie słabego odbioru stacji FM

Nacisnąć na pilocie **PLAY (▶)** (MO./ST.) Tryb odbioru radia zmieni się ze stereo na mono, zazwyczaj powoduje to poprawę jakości odbioru.

Przeglądanie informacji na temat stacji radiowej

Tuner FM wyposażony jest w system Radio Data System (RDS). Pokazuje informacje na temat słuchanej stacji radiowej. Nacisnąć kilkakrotnie przycisk **RDS**, aby przejść przez różne typy danych :

- PS** (Programme Service Name)
Na wyświetlaczu pojawi się nazwa kanału
- PTY** (Rozpoznanie typu programu)
Na wyświetlaczu pojawia się typ programu (np. jazz lub wiadomości).

- RT** (Radio - Tekst)
Komunikat tekstowy "text" zawiera specjalne informacje nadawane przez daną stację radiową. Ten tekst może przewijać się na wyświetlaczu.
- CT** (Czas kontrolowany przez kanał)
Pokazuje czas i datę nadawane przez stację.

Naciskając **RDS**, można wyszukiwać stacji radiowych, według typu nadawanego programu. Na wyświetlaczu pojawi się ostatnio używany kod **PTY**. Aby wybrać typ szukanego programu, naciśnij przyciski **PTY**. Naciśnij i przytrzymaj **<>**. Tuner rozpocznie automatyczne szukanie. Wyszukiwanie zatrzyma się, gdy odnaleziona zostanie odpowiednia stacja.

Regulacja dźwięku

Ustawienie trybu przestrzennego surround

Ten system posiada określoną ilość wcześniej ustawianych pól dźwięku surround. Przy pomocy **EQ/LG EQ** można wybrać tryb dźwiękowy. Podczas gdy wyświetlana jest informacja **EQ/LG EQ**, można przy pomocy strzałki **<>**, zmienić **EQ/LG EQ**.

Wyświetlane elementy dla korektora mogą się różnić w zależności od źródła dźwięku oraz ustawionych efektów.

NA WYŚWIETLACZU	Opis
NAT PLUS	Możesz cieszyć się efektem naturalnego dźwiękiem, tak samo jak przy dźwięku 5.1.
Korektor lokalny	Efekt dźwiękowy zoptymalizowany dla muzyki regionalnej. (DANGDUT/ ARABIC/ PERSIAN/ INDIA/ REGUETON/ MERENGUE/ SALSA/ SAMBA/ CUMBIA/ AFRO)

NA WYŚWIETLACZU	Opis
AUTO EQ	Korektor ustawia się automatycznie w zależności od typu dźwięku zapisanego w ID3 Tag dla pliku MP3.
POP CLASSIC JAZZ ROCK	Tryb ten daje autentyczną atmosferę dźwięku oraz jednocześnie odczucie uczestniczenia w prawdziwym koncercie muzyki pop, jazz lub klasycznej.
MP3 OPT	Tryb zoptymalizowany dla plików MP3. Wzmacnia tony wysokie.
BASS	Wzmocnienie dźwięku w zakresie wysokim, niskim oraz efektu surround.
BYPASS	Możesz cieszyć się dźwiękiem bez korektora.

! Nota

- W niektórych trybach surround, dźwięk, emitowany z poszczególnych głośników, może być słaby lub może go nie być w ogóle. Zależy to od trybu Surround i źródła audio. Nie jest to usterka.
- Po zmianie źródła wejściowego lub w niektórych przypadkach nawet po zmianie ścieżki dźwiękowej, może być konieczne ponowne ustawienie trybu surround.

Funkcje zaawansowane

Słuchanie muzyki z przenośnego odtwarzacza lub urządzenia zewnętrznego

Urządzenie może być wykorzystywane do odtwarzania muzyki pochodzącej z wielu typów odtwarzaczy przenośnych.

1. Podłącz odtwarzacz przenośny do gniazda P. IN (PORTABLE IN) urządzenia.
Lub
podłącz urządzenie zewnętrzne do gniazda AUX.
Lub
podłącz urządzenie zewnętrzne do gniazda SCART.
2. Włącz zasilanie, naciskając **POWER**.
3. Wybierz funkcję PORTABLE, AUX, TV-AUDIO, naciskając **FUNCTION**.
4. Włącz odtwarzacz przenośny lub urządzenia zewnętrzne i uruchom odtwarzanie.

4

Obsługa

Nagrywanie do USB

1. Podłącz urządzenie USB do jednostki
2. Wybierz funkcję DVD/CD, naciskając **FUNCTION**.
Nagrywanie jednego utworu - Możesz nagrać na USB żądany plik po odtworzeniu.
Nagrywanie wszystkich utworów - Możesz nagrać na USB po zatrzymaniu.
Nagrywanie listy programu - Po przejściu do listy programu, możesz ją nagrać na USB.
3. Rozpocznij nagrywanie, naciskając ● **REC**.
4. Aby zatrzymać nagrywanie naciśnij ■ **STOP**.

! Nota

- Można sprawdzić na ekranie procentowy postęp nagrywania dla USB.
- Jeżeli zatrzymasz nagrywanie podczas odtwarzania, plik nagrywany w tym czasie zostanie zapisany (tylko AUDIO CD).
- Nie wolno odłączać USB lub urządzenia podczas trwania nagrywania USB. W przeciwnym wypadku może powstać niekompletny plik.
- Jeśli nagrywanie USB nie działa, na wyświetlaczu pojawi się komunikat "NO USB", "ERROR", "USB FULL" lub "NO REC".
- Dla płyt CD-G, nagrywanie USB nie jest obsługiwane.
- Nie można nagrać więcej plików niż 999.
- Będzie zapisane jako TRK_001 w CD FOLDER.
- Nagrywanie obsługiwane jest tylko dla płyt Audio CD.

Wykonywanie nieautoryzowanych kopii materiałów chronionych przed kopiowaniem takich jak programy komputerowe, pliki, audycje lub nagrania dźwiękowe może być niezgodne z zasadami praw autorskich i może być przestępstwem. Urządzenie to nie może być wykorzystywane do tego celu.

Zachowaj odpowiedzialność

Szanuj prawa autorskie

Rozwiązywanie problemów

PROBLEM	KOREKTA
Brak zasilania	Włożyć pewnie wtyczkę do ściennego gniazdka zasilania.
Brak obrazu	Wybrać odpowiednie wejście video telewizora tak, aby obraz pochodzący z urządzenia pojawił się na ekranie.
	Podłączyć kable video do telewizora i odtwarzacza DVD.
Cichy lub brak dźwięku	Wybrać prawidłowy tryb wejściowy urządzenia audio tak, aby można było usłyszeć dźwięk pochodzący z urządzenia.
	Podłączyć kable audio do odpowiednich gniazd.
	Wymienić kable audio na nowe.
Jakość obrazu DVD jest słaba	Wyczyścić płytę za pomocą miękkiej szmatki.
Płyta DVD/ CD nie jest odtwarzana	Włożyć płytę.
	Włożyć płytę możliwą do odtworzenia (sprawdzić typ płyty, kolor systemu i kod regionu).
	Umieścić płytę stroną zadrukowaną do góry.
	Wprowadzić swoje hasło lub zmienić poziom kategorii.
Podczas odtwarzania DVD lub CD dobiega dziwny dźwięk	Wyczyścić płytę za pomocą miękkiej szmatki.
	Przestawić odtwarzacz DVD i komponenty audio dalej od telewizora.
Nie można dostroić stacji radiowych	Sprawdzić połączenie antenowe i wyregulować pozycję anteny.
	Jeśli to konieczne, podłączyć antenę zewnętrzną.
	Ręcznie dostroić stację.
	Ustawić stacje radiowe – więcej szczegółowych informacji można znaleźć na stronie 24.
Pilot zdalnego sterowania nie działa dobrze/ w ogóle	Pilot zdalnego sterowania nie jest skierowany na jednostkę. Skierować pilot zdalnego sterowania w kierunku urządzenia.
	Pilot znajduje się za daleko od urządzenia. Używać pilota zdalnego sterowania w maks. odległości 23 stóp (7 metrów) od odtwarzacza.
	Na drodze pomiędzy pilotem a urządzeniem znajduje się przeszkoda. Usunąć przeszkodę
	Baterie w pilocie są wyczerpane. Zmienić baterie na nowe.

Konserwacja

Obsługa urządzenia

Wysyłanie urządzenia

Proszę zachować oryginalne opakowanie i materiały pakunkowe. W razie konieczności wysłania urządzenia, w celu zapewnienia najlepszej ochrony, zapakuj ponownie urządzenie tak jak było zapakowane oryginalnie w fabryce.

Utrzymywanie czystości powierzchni zewnętrznych.

- Nie używać w pobliżu urządzenia cieczy agresywnych takich jak środki owadobójcze.
- Czyszczenie z dużą siłą może zniszczyć powierzchnię.
- Nie pozostawiać przez dłuższy czas produktów gumowych lub plastikowych w kontakcie z urządzeniem.

Czyszczenie urządzenia

Odtwarzacz należy czyścić miękką szmatką. Jeżeli powierzchnie są mocno zabrudzone, użyj miękkiej szmatki lekko zwilżonej w roztworze delikatnego detergentu. Nie stosuj rozpuszczalników takich jak alkohol, benzyna, rozcieńczalniki, ponieważ mogą uszkodzić powierzchnię urządzenia.

Konserwacja urządzenia

Urządzenie to jest bardzo precyzyjne i zaawansowane technologicznie. Jeżeli soczewki optyczne oraz części napędu płyty są brudne lub zużyte, jakość obrazu może być pogorszona. Szczegółowe informacje można uzyskać w najbliższym autoryzowanym centrum serwisowym.

Obchodzenie się z płytami

Obchodzenie się z płytami

Nie dotykać zapisanej strony płyty. Trzymać ją za krawędzie tak, by na powierzchni nie odbiły się odciski palców. Nigdy nie nalepiać na płytę papieru lub taśmy samoprzylepnej.

Przechowywanie płyt

Po odtworzeniu schować płytę do futerału. Nie wystawiać płyt na bezpośrednie działanie promieni słonecznych lub źródeł ciepła, i nigdy nie zostawiać ich w zaparkowanym samochodzie wystawionych na działanie słońca.

Czyszczenie płyt

Odciski palców na płycie mogą pogorszyć jakość obrazu i zmniejszyć jakość dźwięku. Przed odtworzeniem przeczyszczyć płytę czystą szmatką. Przetrzeć płytę w kierunku od środka do krawędzi.

Nie używać rozpuszczalników takich jak alkohol, benzyna, rozcieńczalniki, czy powszechnie dostępne środki czyszczące lub antystatyczne aerozole służące do czyszczenia starszych płyt winylowych.

Kody obszarów

Wybrać kod obszaru z listy.

Obszar	Kod	Obszar	Kod	Obszar	Kod	Obszar	Kod
Afganistan	AF	Fiji	FJ	Monaco	MC	Singapur	SG
Argentyna	AR	Finlandia	FI	Mongolia	MN	Republika Słowacka	SK
Australia	AU	Francja	FR	Marok	MA	Słowenia	SI
Austria	AT	Niemcy	DE	Nepal	NP	Południowa Afryka	ZA
Belgia	BE	Wielka Brytania	GB	HOLANDIA	NL	Korea Południowa	KR
Bhutan	BT	Grecja	GR	Antyle Holenderskie	AN	Hiszpania	ES
Bolivia	BO	Grenlandia	GL	Nowa Zelandia	NZ	Sri Lanka	LK
Brazylia	BR	Hong Kong	HK	Nigeria	NG	Szwecja	SE
Kambodża	KH	Węgry	HU	Norwegia	NO	Szwajcaria	CH
Kanada	CA	Indie	IN	Oman	OM	Tajwan	TW
Chile	CL	Indonezja	ID	Pakistan	PK	Tajlandia	TH
Chiny	CN	Izrael	IL	Panama	PA	Turcja	TR
Kolumbia	CO	Włochy	IT	Paragwaj	PY	Uganda	UG
Kongo	CG	Jamaica	JM	Filipiny	PH	Ukraina	UA
Costa Rica	CR	Japonia	JP	Polska	PL	Stany Zjednoczone	US
Chorwacja	HR	Kenia	KE	Portugalia	PT	Urugwaj	UY
Republika Czeska	CZ	Kuwait	KW	Rumunia	RO	Uzbekistan	UZ
Dania	DK	Libia	LY	Federacja Rosyjska	RU	Wietnam	VN
Ekwador	EC	Luksembourg	LU	Arabia Saudyjska	SA	Zimbabwe	ZW
Egipt	EG	Malezja	MY	Senegal	SN		
El Salvador	SV	Malediwy	MV				
Ethiopia	ET	Maksyk	MX				

Kody języków

Użyć tej listy, by wprowadzić odpowiedni kod dla następujących ustawień początkowych : Disc Audio, Disc Subtitle, Disc Menu.

Język	Kod	Język	Kod	Język	Kod	Język	Kod
Afar	6565	Francuski	7082	Lithuanian	7684	Sindhi	8368
Afrikaans	6570	Frisian	7089	Macedonian	7775	Singhalese	8373
Albanian	8381	Galician	7176	Malagasy	7771	Słowacki	8375
Ameharic	6577	Georgian	7565	Malay	7783	Słoweński	8376
Arabski	6582	Niemiecki	6869	Malayalam	7776	Spanish	6983
Armeński	7289	Grecki	6976	Maori	7773	Sudanese	8385
Assamese	6583	Greenlandic	7576	Marathi	7782	Swahili	8387
Aymara	6588	Guarani	7178	Moldawski	7779	Szwedzki	8386
Azerbajjani	6590	Gujarati	7185	Mongolski	7778	Tagalog	8476
Bashkir	6665	Hausa	7265	Nauru	7865	Tajik	8471
Basque	6985	Hebrajski	7387	Nepali	7869	Tamil	8465
Bengali, Bangla	6678	Hindi	7273	Norweski	7879	Telugu	8469
Bhutani	6890	Węgierski	7285	Oriya	7982	Tajski	8472
Bihari	6672	Icelandic	7383	Panjabi	8065	Tonga	8479
Breton	6682	Indonezyjski	7378	Pashto, Pushto	8083	Turecki	8482
Bułgarski	6671	Interlingua	7365	Perski	7065	Turkmen	8475
Burmese	7789	Irish	7165	Polski	8076	Twi	8487
Białoruski	6669	Włoski	7384	Portugalski	8084	Ukraiński	8575
Chiński	9072	japoński	7465	Quechua	8185	Urdu	8582
Chorwacki	7282	Kannada	7578	Rhaeto-Romance	8277	Uzbek	8590
Czeski	6783	Kashmiri	7583	Rumanian	8279	Wietnamski	8673
Duński	6865	Kazahski	7575	Rosyjski	8285	Volapük	8679
Holenderski	7876	Kirghiz	7589	Samoan	8377	Welsh	6789
Angielski	6978	Koreański	7579	Sanskrit	8365	Wolof	8779
Esperanto	6979	Kurdish	7585	Scots Gaelic	7168	Xhosa	8872
Estoński	6984	Laothian	7679	Serbski	8382	Yiddish	7473
Faroese	7079	Latin	7665	Serbo-Chorwacki	8372	Yoruba	8979
Fiji	7074	Latvian, Lettish	7686	Shona	8378	Zulu	9085
Fiński	7073	Lingala	7678				

Znaki handlowe i licencje



"Logo DVD" jest znakiem handlowym DVD Format/Logo Licensing Corporation.



DivX®, DivX Certified® oraz loga powiązane są znakami handlowymi firmy Rovi Corporation lub jej oddziałów, używanymi na podstawie licencji.



Wyprodukowane na licencji Dolby Laboratories. Dolby oraz symbol podwójnego D są znakami towarowymi Dolby Laboratories.



Prawa autorskie

Prawo zabrania kopiowania, rozpowszechniania, pokazywania, rozpowszechniania za pomocą przewodu, publicznego odtwarzania lub wypożyczenia, materiału objętego prawami autorskimi bez zezwolenia. To urządzenie ma funkcje zabezpieczającą przed kopiowaniem, dostarczoną przez Macrovision. Niektóre płyty zawierają sygnały zabezpieczające przed kopiowaniem. Podczas nagrywania lub odtwarzania na obrazie pojawiają się zakłócenia. Urządzenie to zawiera technologię chronioną prawami autorskimi przez patenty w USA oraz inne prawa własności intelektualnej. Użycie tej chronionej technologii musi być autoryzowane przez firmę Macrovision i jest ona przeznaczona tylko do użytku domowego oraz innego ograniczonego chyba, że autoryzacja Macrovision postanawia inaczej. Przeróbka lub demontaż są zabronione.

NALEŻY ZWRÓCIĆ UWAGĘ, ŻE NIE WSZYSTKIE ZESTAWY TELEWIZYJNE HIGH DEFINITION SĄ W PEŁNI KOMPATYBILNE Z TYM URZĄDZENIEM I MOGĄ POWODOWAĆ ZNIEKSZTAŁCENIA NA WYŚWIETLANYM OBRAZIE. W PRZYPADKU PROBLEMÓW ZE SKANOWANIEM PROGRESYWNYM 525 LUB 625 ZALECA SIĘ, ABY UŻYTKOWNIK ROZŁĄCZYŁ POŁĄCZENIE Z WYJŚCIEM 'STANDARD DEFINITION'. W RAZIE PYTAŃ DOTYCZĄCYCH KOMPATYBILNOŚCI TELEWIZORA Z NINIEJSZYM URZĄDZENIEM 525p LUB 625p PROSIMY O KONTAKT Z CENTRUM OBSŁUGI KLIENTA.

Dane techniczne

Ogólne	
Zasilanie	200 - 240 V , 50/ 60 Hz
Pobór mocy	45 W
Wymiary (Szer. x Wys. x Głęb.)	Okolo. 360 x 65 x 320 mm bez nóżki
Masa netto (około)	2.5 kg
Temperatura robocza	5 °C do 35 °C (41 °F do 95 °F)
Wilgotność robocza	5 % do 90 %

Wyjścia	
VIDEO OUT	1.0 V (p-p), 75 Ω, synch. negatywna, gniazdo RCA x 1 / SCART (TO TV)
COMPONENT VIDEO OUT	(Y) 1.0 V (p-p), 75 Ω, synch. negatywna, gniazdo RCA x 1 (Pb)/(Pr) 0.7 V (p-p), 75 Ω, gniazdo RCA x 2
ANALOG AUDIO IN	2.0 Vrms (1 kHz, 0 dB), 600 Ω, gniazdo RCA (L, R) x 1
PORT. IN	0.5Vrms (gniazdo stereo 3.5 mm)

System	
Laser	Laser półprzewodnikowy, Długość fali: 650 nm
System sygnałowy	Standardowy system kolorowy NTSC/PAL
Częstotliwość	20 Hz do 20 kHz (48 kHz, 96 kHz, 192 kHz próbkowanie)
Proporcja sygnału do szumu	Ponad 80 dB
Całkowite odkształcenie harmoniczne	0.05 % przy 1 W
Zakres dynamiczny	Ponad 85 dB
Szyna zasilania (USB)	DC 5 V  500 mA

Wzmacniacz		
Tryb stereo	45 W + 45 W (4 Ω przy 1 kHz)	
Tryb Surround	Przód	45 W + 45 W (THD 1 %)
	Środek	45 W
	Surround	45 W + 45 W (4 Ω przy 1 kHz)
	Subwoofer	75 W (8 Ω przy 60 Hz)

Tuner	
Zakres strojenia FM	87.5 do 108.0 MHz lub 87.50 do 108.00 MHz

Głośnik przedni	
Typ	1 głośnik jednodrożny
Impedancja	4 Ω
Wejściowa moc znamionowa	45 W
Maksymalna moc wejściowa	90 W
Wymiary (Szer.x Wys. x Głęb.)	103 x 111 x 94 mm
Masa netto	0.39 kg

Głośnik tylny	
Typ	1 głośnik jednodrożny
Impedancja	4 Ω
Wejściowa moc znamionowa	45 W
Maksymalna moc wejściowa	90 W
Wymiary (Szer.x Wys. x Głęb.)	103 x 111 x 94 mm
Masa netto	0.39 kg

Głośnik centralny	
Typ	1 głośnik jednodrożny
Impedancja	4 Ω
Wejściowa moc znamionowa	45 W
Maksymalna moc wejściowa	90 W
Wymiary (Szer.x Wys. x Głęb.)	103 x 111 x 94 mm
Masa netto	0.39 kg

Pasywny Subwoofer	
Typ	1 głośnik jednodrożny
Impedancja	8 Ω
Wejściowa moc znamionowa	75 W
Maksymalna moc wejściowa	150 W
Wymiary (Szer.x Wys. x Głęb.)	156 x 325 x 320 mm
Masa netto	3.6 kg

Projekt i specyfikacje mogą ulec zmianom bez powiadomienia.

