



BRUKSANVISNINGAR

SXS

KYLSKÅP

Vi ber om att noggrant läsa föreliggande
bruksanvisningar innan man börjar använda
anordningen och bevara dem för framtiden.

SVERIGE

www.lg.com

Innehållsförteckning

Inledning	Notering av viktiga uppgifter	2
	Viktig säkerhetsinformation	2
	Identifiering av delar	4
Installation	Lämpliga installationsplatser	6
	Ta bort dörrarna	6
	Sätta tillbaks dörrarna	7
	Installation av ledning för vattentillförsel	7
	Höjdjustering	8
Användning	Igångsättning	10
	Temperatur och funktionsjustering	10
	Användningen av dispensern (på vissa modeller)	16
	Fryskorgen (tråstjärninga delen)	19
	Förfriskningscentral (endast vissa modeller)	19
	Dricksvatten- och ismodul utan röranslutning (endast några modeller)	20
	Hylla (endast vissa modeller)	21
	Vinställ (endast vissa modeller)	21
	Ägglåda	21
	Fuktighetsreglering i gronsaksboxen	22
	Luktborttagare (endast vissa modeller)	22
	V Fresh (Funktionen gäller inte alla modeller)	22
	Färsk „0” Zon (endast vissa modeller)	23
	Användning av en ytterligare dörrhylla (endast vissa modeller)	23
	Opti Temp Zon temperatur övergångshörn (endast några modeller)	24
	Temperatur justering i Opti Temp Zon (endast några modeller)	24
Opti Temp Zon (endast några modeller)	24	
Förslag för matförvaring	Förvaringsplatser av olika matvaror	25
	Lagra matvaror	26
	Förslag på energibesparing	26
Underhåll	Isärtagning	27
	Allmän information	29
	Rengöring	30
	Felsökning	31

Notering av viktiga uppgifter

Modell- och serienumrena finna angivna inuti kylskåpet eller längst bak i kylutrymmet. Dessa nummer är unika för denna enhet och används inte av något annat kylskåp. Du bör skriva upp informationen som anges nedan och behålla denna användarhandbok som ett inköpsbevis. Häfta fast kvittot här.

Inköpsdatum : _____
 Återförsäljare : _____
 Återförsäljarens adress : _____
 Återförsäljarens telefonnummer : _____
 Modellnummer : _____
 Serienummer : _____

Viktig säkerhetsinformation

Innan det används måste detta kylskåp vara korrekt installerat och placerat enligt installationsanvisningarna i detta dokument.

Dra aldrig ur nätkontakten genom att dra i själva nätkabeln. Ta tag i nätkontakten och dra rakt ut från vägguttaget.

Om du flyttar apparaten bör du vara uppmärksam på att du inte rullar över nätkabeln eller skadar den på något annat sätt.

När kylskåpet startats bör du undvika att vidröra de kalla ytorna i frysutrymmet, särskilt om dina händer är fuktiga eller våta. Huden kan fastna på de mycket kalla ytorna i frysutrymmet.

Dra ut nätkabeln från vägguttaget innan rengöring eller andra åtgärder. Rör aldrig nätkabeln eller nätkontakten med våta händer eftersom det kan leda till att du får en elstöt och skadas.

Nätkabeln får aldrig skadas, behandlas, böjas för mycket, dras ut eller tvinnas. Åverkan på nätkabeln kan leda till brand eller en elstöt. Du är inte säker på att apparaten är korrekt jordad.

Placera aldrig glasföremål i frysen eftersom de kan gå sönder när innehållet fryser till och utvidgas.

Stick aldrig in händerna i islådan för den automatiska ismaskinen. Du kan skadas.

Denna apparat är inte avsedd för användning av små barn eller ålderdomssvaga personer utan uppsikt.

Små barn bör hållas under uppsikt för att säkerställa att de inte leker med apparaten.

Låt aldrig någon klättra, sitta, stå eller hänga på förfriskningsluckan. Det kan skada kylskåpet och även få det att tippa, vilket kan orsaka svåra personskador.

Om möjligt bör kylskåpet anslutas till ett eget eluttag för att undvika att det och andra apparater eller lampor orsakar överbelastning vilket kan leda till strömavbrott.

Kylskåpet/frys-skåpet måste vara så placerat att nätkontakten är åtkomlig och lätt kan dras ut om en olycka skulle hända.

Om nätsladden skadas måste den bytas av tillverkaren eller tillverkarens serviceverkstad eller av på annat sätt kvalificerad person för att undvika olycksrisk.

Ändra inte elkabelns längd.

- Det kan orsaka elektriska stötar eller eldsvåda.



**Använd inte
förlängningssladd
Nätkontakten måste
vara åtkomlig
Utbyte av nätsladd**

 **Varning**

 **Varning,**
barn kan stängas
in

FARA: risk att barn blir instängda i kylskåpet.

Innan du slänger din gamla kyl eller frys bör du vidta följande åtgärder:

Ta bort dörrarna men lämna kvar hyllorna så att det blir svårare för barn att klättra in.

Denna enhet är inte avsedd att användas av personer (inklusive barn) med nedsatt fysisk eller mental förmåga eller som saknar erfarenhet och kunskap såvida de inte har erhållit vägledning eller instruktion beträffande användningen av enheten ifråga av person som är ansvarig för deras säkerhet.

Barn måste övervakas för att säkerställa att de inte leker med utrustningen.

Förvara eller använd inte bensin eller andra lättantändliga ämnen i närheten av denna eller någon annan apparat.

Förvara inte

 **Varning**





Jordning

 **Varning**

Vid en kortslutning minskar jordning risken för en elstöt genom att tillhandahålla en avledningsledning för den elektriska strömmen.

För att undvika möjliga elstötar skall denna apparat vara jordad. Felaktig användning av jordkontakten kan leda till en elstöt. Rådfråga en kvalificerad elektriker eller servicetekniker om du inte förstår jordningsinstruktionerna fullständigt eller om du är tveksam till om apparaten är korrekt jordad.

 **Varning**

-  Se till att ventilationsöppningar i apparaten eller i dess hölje inte blockeras.
-  Använd inga verktyg eller andra medel, utöver de som rekommenderas av tillverkaren för att försöka accelerera avfrostningsprocessen.
-  Skada inte kylkretsen.
-  Använda inga elektriska apparater inuti apparaten om de inte rekommenderas av tillverkaren.
-  Den kylgas och isoleringsgas som används i apparaten kräver speciell avfallshantering. När du vill slänga ditt kylskåp, kontakta en återförsäljare eller kvalificerad reparatör för mer information.



Den här apparaten innehåller en lite mängd kylmedel med isobutan (R600a), en miljövänlig naturlig gas som dock är brandfarlig. Vid transport och installering av apparaten se till att inga delar av kylkretsen kommer till skada. Om kylgas börja läcka ut ur rören kan denna antändas eller orsaka ögonskada. Om du upptäcker en läcka se till att inga lågor eller någon glöd kommer i närheten av apparaten och vädra det rum apparaten står i under flera minuter.

För att minska risken för att en blandning av brandfarlig gas bildas i bör storleken på det rum apparaten står i anpassas till den mängd gas som används. Rummet bör ha 1 m² för varje 8g R600a kylgas som används i apparaten. Hur mycket kylgas som finns i din apparat står angivet på identifieringsplattan inuti denna. Starta aldrig en apparat som visar tecken på fel. Om du har några frågor, kontakta din återförsäljare.

Identifiering av delar

*Modell utan dispenser -Type 1

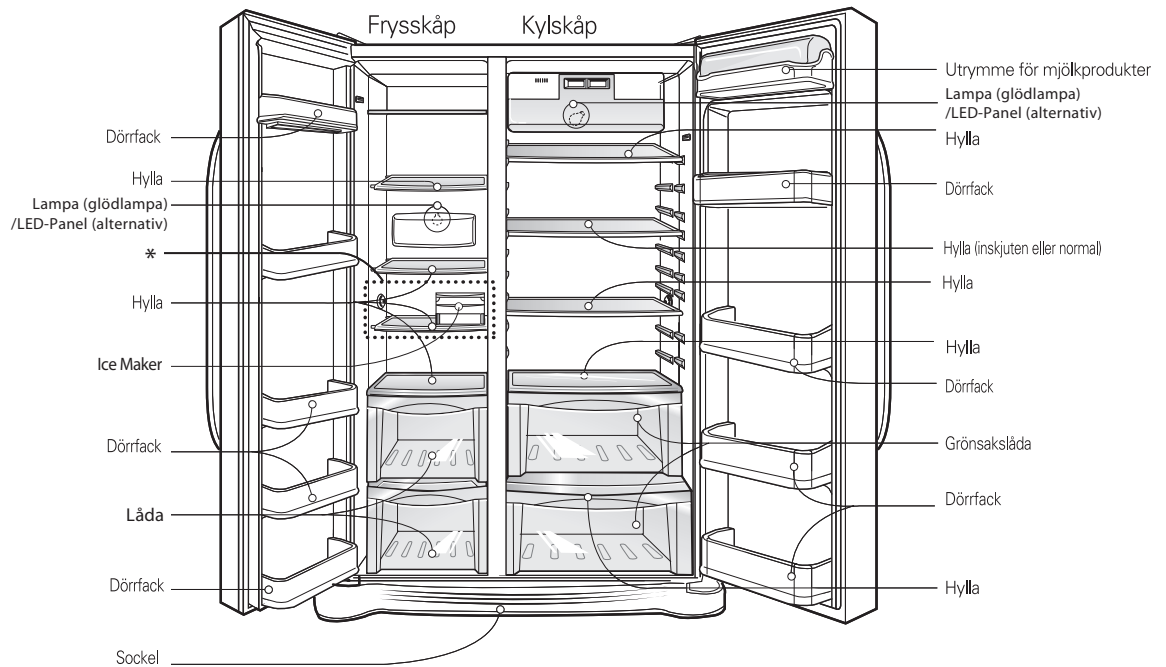

*Modell utan dispenser -Type 2

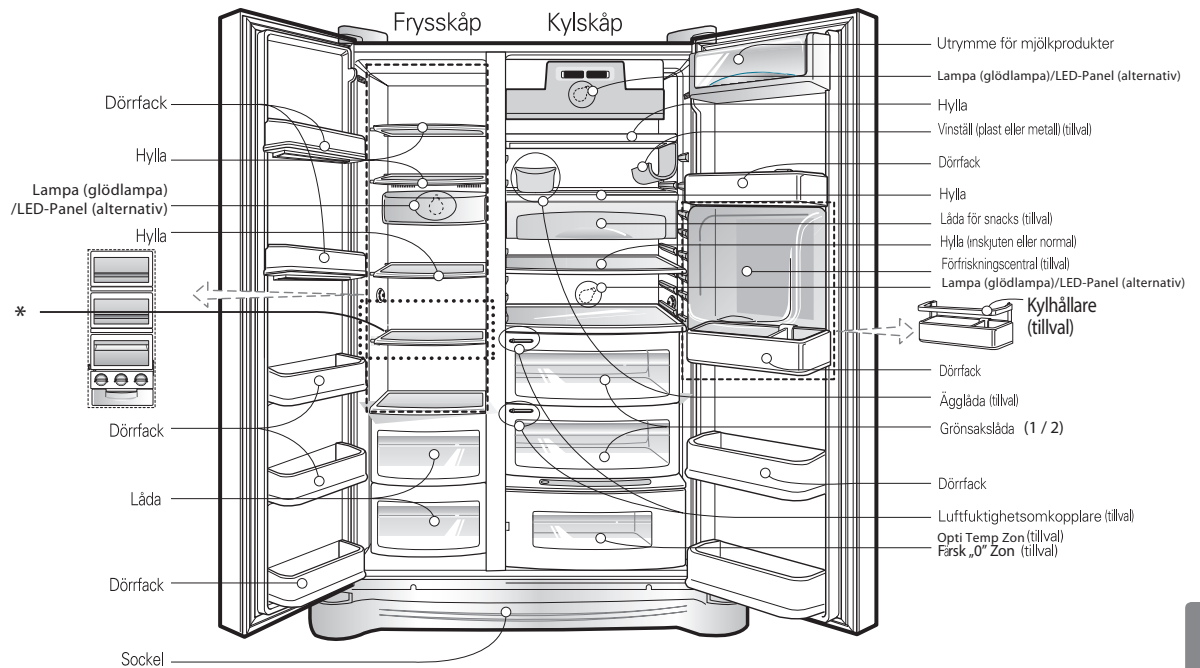

OBSERVERA!

Delar, egenskaper och funktioner kan vara annorlunda för olika versioner av anordningen. Den utvalda versionen behöver inte ha alla funktioner.

* Produkter fryses snabbast på den markerade hyllan.

***Modell med dispenser -Type 1**

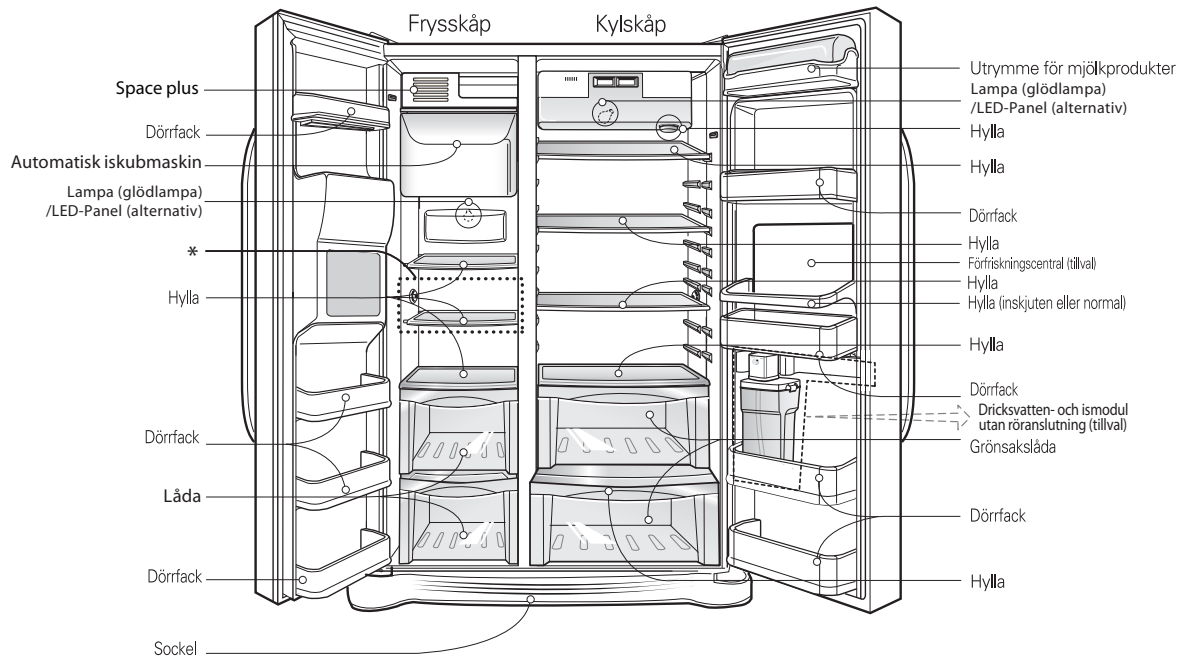

***Modell med dispenser -Type 2**

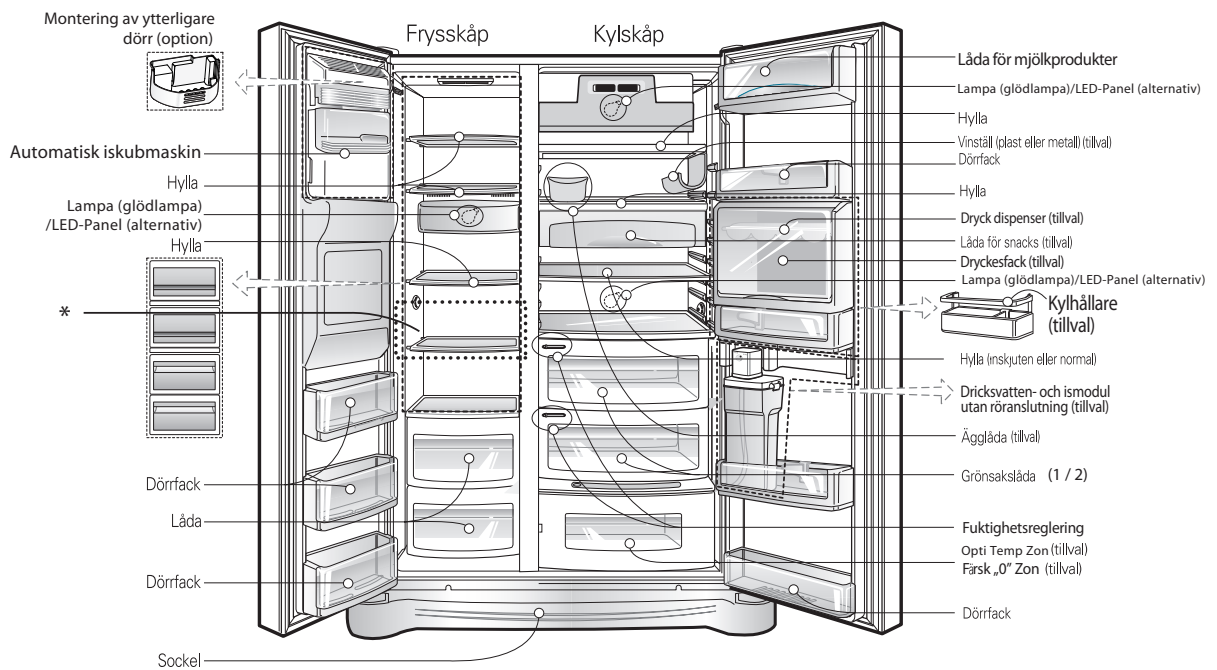

OBSERVERA!

Delar, egenskaper och funktioner kan vara annorlunda för olika versioner av anordningen. Den utvalda versionen behöver inte ha alla funktioner.

* Produkter fryses snabbast på den markerade hyllan.

Välj en bra plats

Lämpliga installationsplatser

1. Placera skåpet där det är lätt och bekvämt att använda.
2. Undvik att placera skåpet nära värmekällor, i direkt solljus eller i en fuktig miljö.
3. För att säkerställa tillräcklig luftcirkulation runt kyl-/frys-skåpet, ska man se till att det finns tillräckligt utrymme på båda sidor samt ovanför enheten. Det ska även vara ett avstånd på minst 2 tum (5 cm) till väggen bakom skåpet.
4. För att undvika vibrationer måste kylskåpet stå helt plant.
5. Installera inte apparaten i ett utrymme som håller lägre temperatur än 5 °C. Det kan försämra apparatens prestanda.



Bortskaffa din gamla apparat

Apparaten innehåller vätska (kylnings- och smörjmedel) och är framställd av delar och material som är återanvändbara och kan bearbetas.

Alla de viktiga material bör sändas till en avfallspunkt där de kan återanvändas och bearbetas (återvinning). Vänligen kontakta din lokala byrå för att avtala körning av avfallet.

Ta bort dörrarna

⚠ Varning

Varning, risk för elstöt

Dra ut kylskåpets nätkabel innan installationen. Görs inte detta kan det resultera i dödsfall eller allvarlig personskada.

Om dörren in till installationsplatsen är för trång kan du avlägsna apparatens dörrar och föra in den i sidled.

Montera ner den nedre kåpan genom att skruva loss alla skruvar. Sedan dra ut vattenledningen medan du trycker mot höger på den plats som beskrivs som ①, se bilden.

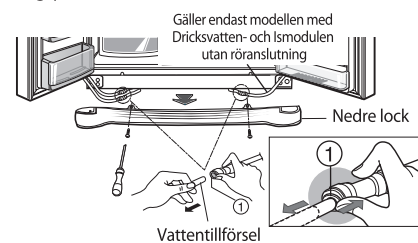

OBS! • Om ledningsändan är deformerad eller sliten skär du bort den delen.

- 1) Avlägsna gångjärnsskyddet genom att ta loss skruvarna. Ta sedan loss alla anslutningskablar utom jordkabeln.
- 2) Avlägsna fästansordningen genom att rotera den motsols (Ⓢ) och sedan lyfta upp det övre gångjärnet (Ⓣ).

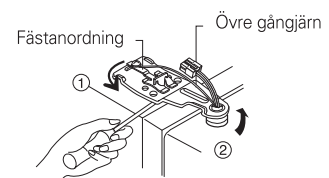
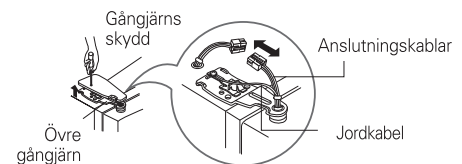

OBS!

- När du avlägsnar det övre gångjärnet bör du vara försiktig så att dörren inte faller framåt.

Avlägsna sockellisten och vattenledningen

Avlägsna frysskåpets dörr

- 3) Avlägsna frysskåpets dörr genom att lyfta den uppåt. Denna gång skall dörren lyftas upp tillräckligt mycket för att vattenledningen skall kunna dras ut helt.



OBS!

- Flytta kylskåpsdörren till den plats där apparaten skall installeras och lägg den ned. Var försiktig så att du inte skadar vattenledningsröret.

Avlägsna kylskåpsdörren

- 1) Lossa skruvarna i gångjärnsskyddet och ta bort det. Ta bort alla eventuella anslutningskablar, utom jordkabeln.

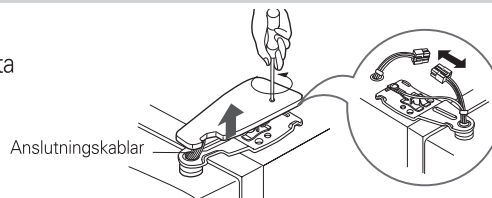

- 2) Avlägsna fästanordningen genom att rotera den medsols (①) och ta sedan bort det övre gångjärnet genom att lyfta det uppåt (②).

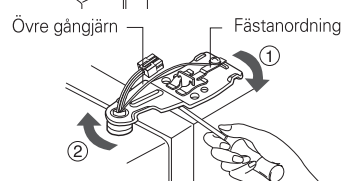

- 3) Avlägsna kylskåpsdörren genom att lyfta den uppåt.

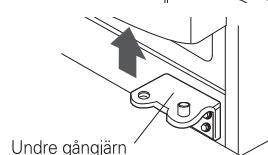

Flytta kylskåpet

Flytta kylskåpet genom dörren i sidled som visat i figuren till höger.

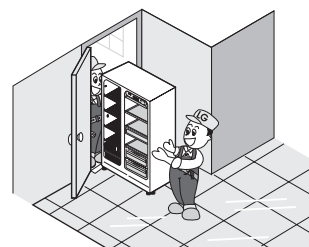

Sätta tillbaka dörrarna

Montera dem i omvänd ordning jämfört med borttagningen när du fört in dem till installationsutrymmet.

Installation av ledning för vattentillförsel

(*Endast modell med dispenser)

- För att den automatiska ismaskinen skall fungera krävs ett vattentryck på 147~834 kPa. (Dvs. en pappersmugg (180 cm³) fylls helt inom 3 sekunder.)
- Om vattentrycket inte når 147 kPa är det nödvändigt att köpa en separat tryckpump för att erhålla normal funktion på ismaskinen och tillförseln av kallt vatten.
- Den sammanlagda längden på vattenledningen skall vara under 8 meter. Var försiktig så att ledningen inte böjs. Om leningen är 8 meter eller längre kan det leda till problem med vattentrycket på grund av trycket från avrinningsvattnet.
- Installera vattenledningsröret på en plats som inte är utsatt för några direkta värmekällor.
- Anslut ledningen direkt till ett dricksvattensuttag.
- Se instruktionerna för vattenfiltret för installation.

Innan installation

Varning

Höjdjustering

Om dörren till frysutrymmet är lägre än dörren till kylutrymmet

Justera dörrens höjd genom att föra in en platt skruvmejsel i en skåra på den vänstra skruven för höjdjustering och vrida den medsols (⌚).

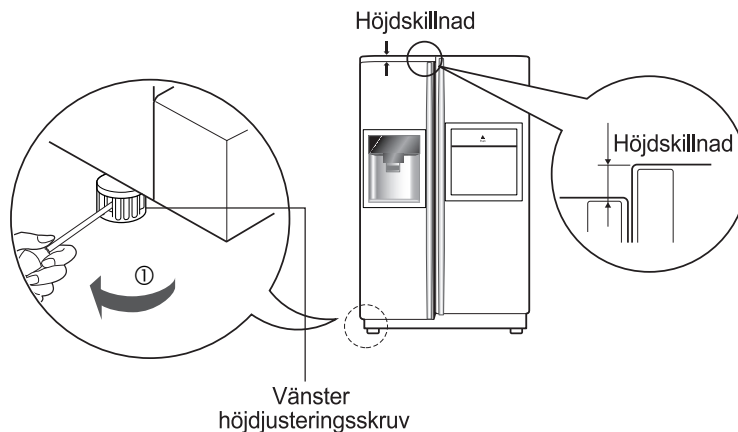

Om dörren till frysutrymmet är högre än dörren till kylutrymmet

Justera dörrens höjd genom att föra in en platt skruvmejsel i en skåra på den högra skruven för höjdjustering och vrida den medsols (⌚).

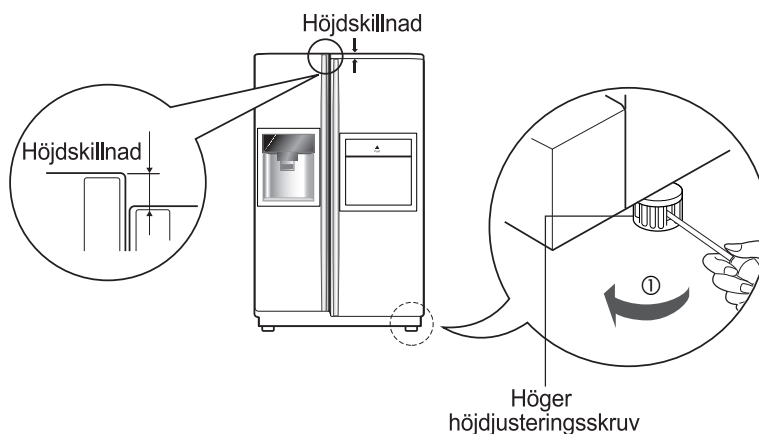

Efter inställning av dörrhöjden

Dörrarna kommer att vara enkla att stänga om du höjer skåpets framsida lite med skruven för höjdjustering. Om dörrarna inte stängs ordentligt kan skåpets funktion påverkas.

Sedan

1. Torka bort allt damm som ansamlats under transporten och rengör skåpet ordentligt.
2. Installera tillbehör som islådan, förångningsbricka osv. på rätt platser.
De är förpackade tillsammans för att förhindra att de skadas under transporten.
3. Anslut nätsladden till uttaget. Använd inte samma uttag till flera apparater.

Höjdjustering

Om dörren till frysutrymmet är lägre än dörren till kylutrymmet

Stick in det genomskinliga arket som levereras med skåpet när frysskåpsdörren är lägre än kylskåpsdörren.

Ta loss dörren med lägre höjden, använd (+) skruvmejseln för att lossa det undre gångjärnet enligt fig. (1), stick in the genomskinliga arket mellan gångjärnet i botten och bottenkonsolen och skruva fast som visas i fig. (2).

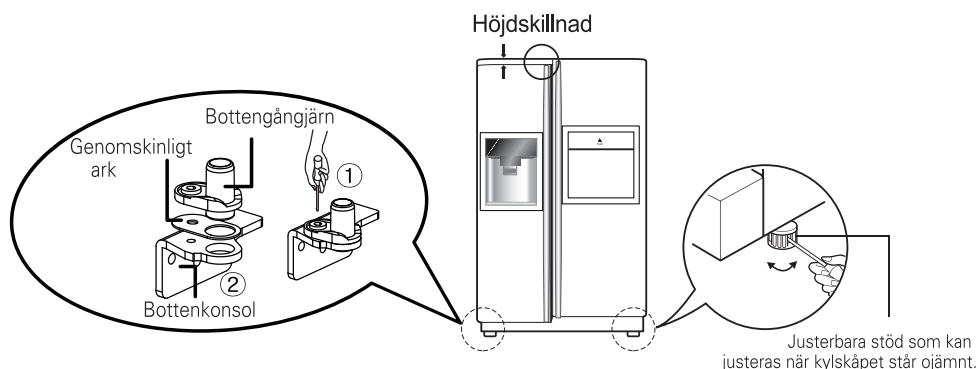

Om dörren till frysutrymmet är högre än dörren till kylutrymmet

Justera höjden om kylskåpets dörr är lägre än frysens dörr medan du använder kylskåpet.

Använd justeringsverktyget (1) för att rotera tappan för gångjärnsjustering (2) antingen medsols eller motsols för att passa ihop kylens och frysens höjd med varandra.

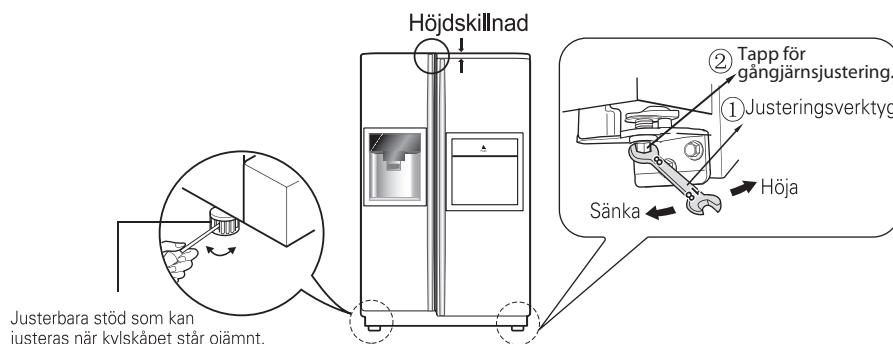

⚠ VARNING

Efter inställning av dörrhöjden

Sedan

Höj inte för mycket. Du kan tappa gångjärnstappen. (Höjdjusteringsområde: Max. 5 mm)

Dörrarna kommer att vara enkla att stänga om du höjer skåpets framsida lite med skruven för höjdjustering. Om dörrarna inte stängs ordentligt kan skåpets funktion påverkas.

1. Torka bort allt damm som ansamlats under transporten och rengör skåpet ordentligt.
2. Installera tillbehör som islådan, förångningsbricka osv. på rätt platser. De är förpackade tillsammans för att förhindra att de skadas under transporten.
3. Anslut nätsladden till uttaget. Använd inte samma uttag till flera apparater.

Igångsättning

Efter installationen av kylan lämna den i fred i 2-3 timmar för att stabilisera den i rumstemperaturen. Ställ in sedan fräscha eller djupfrysta matvaror. Om kylan blev avstängd, vänta 5 minuter innan du sätter på den igen.

Temperatur- och funktionsjustering

*Modell utan dispenser -Typ 1

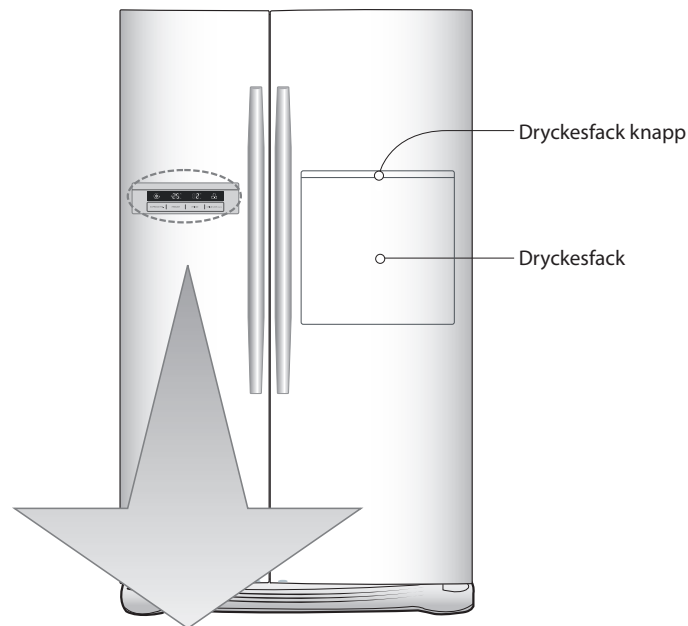

Funktionsdisplayen

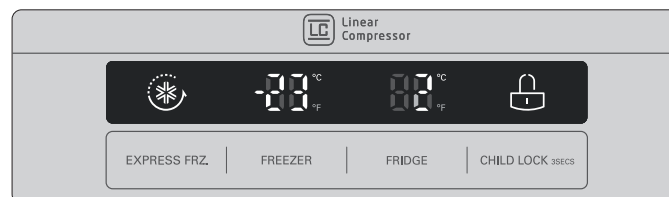

OBSERVERA

- Displayen har en styrplatta.
- Displayen har en styrplatta. För stor fuktighet kan leda till att displayen fungerar fel. Kontrollera att displayen är rent och torrt.

*Modell utan dispenser -Typ 2

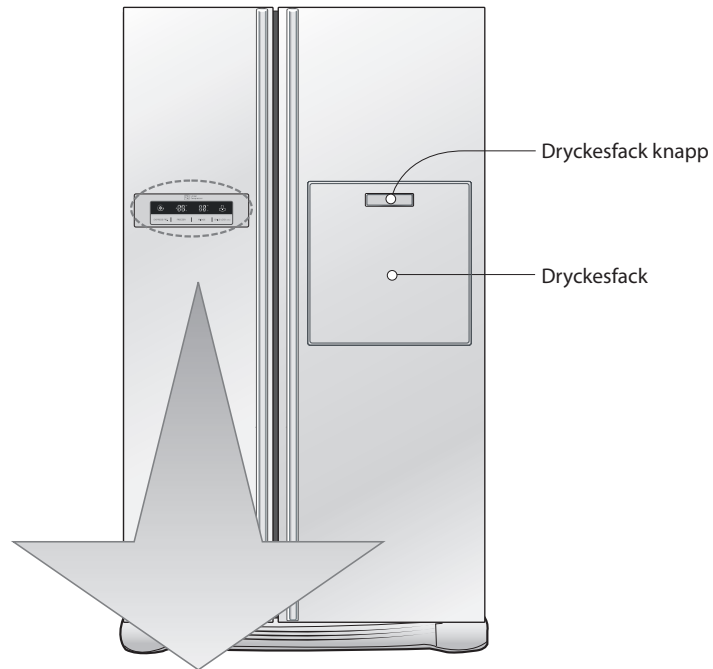

Funktionsdisplayen

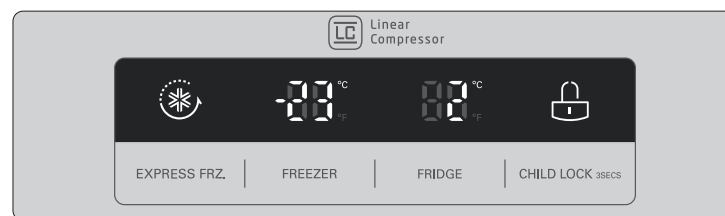
**OBSERVERA**

- Displayen har en styrplatta.
- Displayen har en styrplatta. För stor fuktighet kan leda till att displayen fungerar fel. Kontrollera att displayen är rent och torr.

***Modell med dispenser -Typ 1**

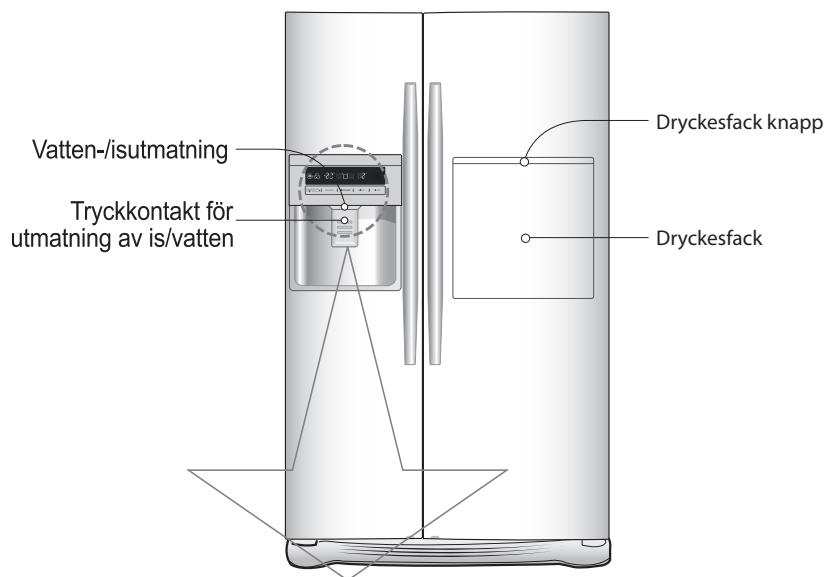

Tillval	Funktionsdisplayen
Typ-1	<p>EXPRESS FRZ CHILD LOCK FREEZER DISPENSER FRIDGE FILTER</p>
Typ-2	<p>EXPRESS FRZ CHILD LOCK FREEZER DISPENSER FRIDGE NO PLUMBING</p>

OBSERVERA

- Displayen har en styrplatta.
- Displayen har en styrplatta. För stor fuktighet kan leda till att displayen fungerar fel. Kontrollera att displayen är rent och torrt.

* Modellen med dispensern - Typ 2

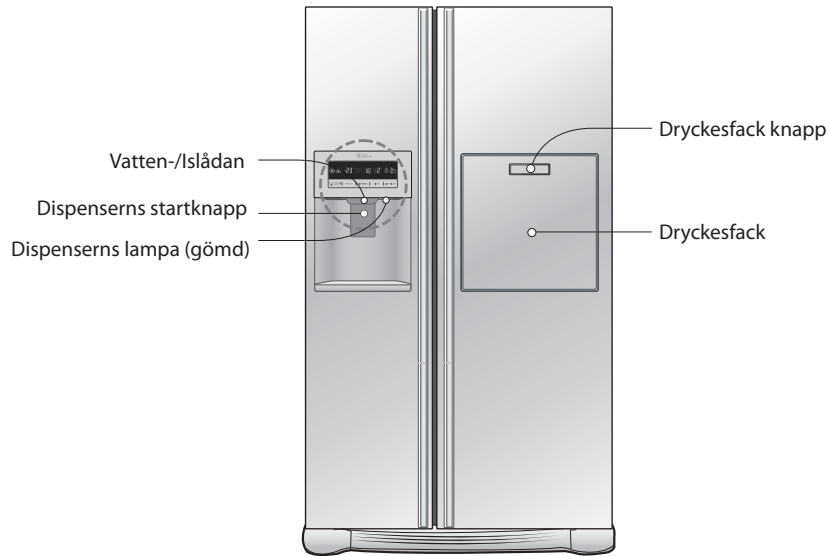

Tillval	Funktionsdisplayen
Typ-1	
Typ-2	

OBSERVERA

- Displayen har en styrplatta.
- Displayen har en styrplatta. För stor fuktighet kan leda till att displayen fungerar fel. Kontrollera att displayen är rent och torrt.

*Modell med dispenser - Typ 3

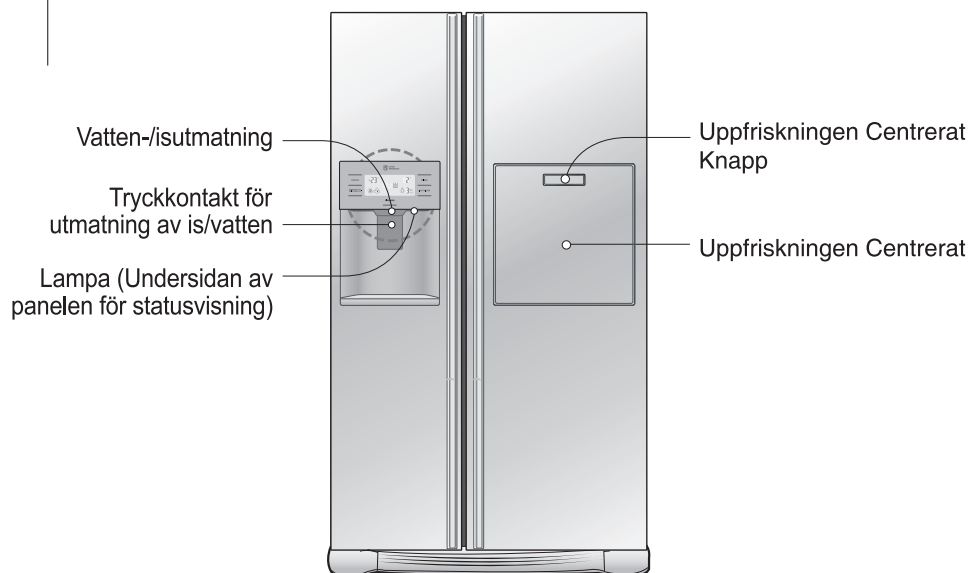

Tillval	Funktionsdisplayen
Typ-1	
Typ-2	

OBSERVERA

- Displayen har en styrplatta.
- Displayen har en styrplatta. För stor fuktighet kan leda till att displayen fungerar fel. Kontrollera att displayen är rent och torrt.

Display, strömsparläge

Denna funktion aktiveras automatiskt 20 sekunder efter strömpåslagning. I strömsparläget förblir alla LED-lampor/LCD-display släckta tills nästa gång luckan öppnas. Då tänds de varje gång en lucka öppnas eller en knapp trycks in och lyser i 20 sekunder efter den senaste lucköppningen eller knapptryckningen.

Man kan justera temperaturen i frysfacket och kylfacket

Justering av temperaturen i frysdelen

Frysdelens temperaturjustering

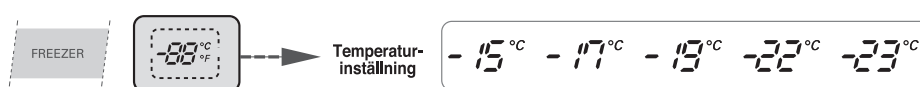

Justering av temperaturen i kylskåpsdelen

Kylskåpsdelens temperaturjustering



* När knappen trycks ändras inställningen i följande steg: (Svag) → (Medel svag) → (Medel) → (Medel stark) → (Stark).

- Den faktiska innertemperaturen i skåpet varierar beroende på mängden och typen av mat, eftersom den visade temperaturinställningen är en slut- eller måltemperatur, inte den faktiska temperaturen i skåpet.
- Kylfunktionen är svag under den första tiden. Ställ in temperaturen enligt ovan efter att kylskåpet varit igång minst 2-3 dagar.

Användning av dispensern (på vissa modeller)

- Välj antingen krossad is, vatten eller iskuber och tryck in tryckkontakten lätt med ett glas eller annan behållare.

Vatten

Tänd indikeringslampan för vatten genom att trycka på knappen "Select".



Iskuber

Tänd indikeringslampan för iskuber genom att trycka på knappen "Select".

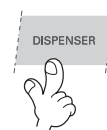

Krossad is

Tänd indikeringslampan för krossad is genom att trycka på knappen "Select".



- Referens: Håll kvar muggen under några sekunder efter att du tagit is eller vatten från dispensern så att de sista dropparna kommer i muggen istället för på golvet.

Automatisk ismaskin (på enkelte modeller)

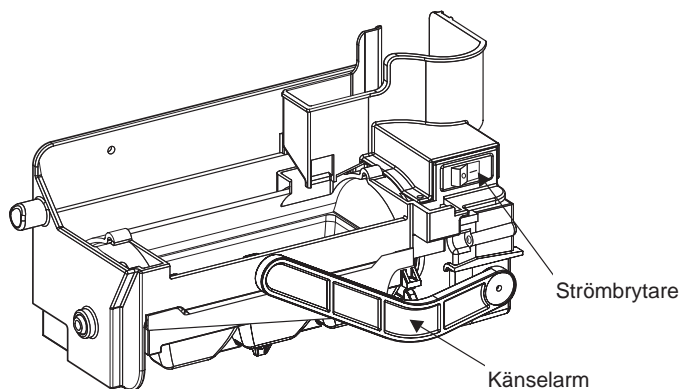

- Den automatiska ismaskinen kan göra 6 iskuber åt gången, 50-60 stycken per dag. Mängden iskuber kan variera med omständigheterna, såsom omgivningens temperatur, hur ofta man öppnar dörren, mängden varor i frysen osv.
- Istillverkningen slutar när isbehållaren är full.
- Om du inte vill använda den automatiska ismaskinen, sätt strömbrytaren för ismaskinen på OFF: Om du vill använda ismaskinen igen, sätt strömbrytaren på ON.

OBS

- Det är normalt att det hörs ett ljud när iskuber trillar ner i isbehållaren.

VARNING

- För inte in händerna i ismaskinen när den används. Det kan orsaka skada.

OBS

- Förvara inte isen i lådan längre än två veckor.

När ismaskinen inte fungerar ordentligt

Isen är sammanklumpad

- När iskuber är sammanklumpade tar du ut isklumparna från islådan, bryter sönder dem i mindre delar och lägger tillbaka dem i islådan igen.
- När ismaskinen tillverkar för små eller sammanklumpade iskuber behöver mängden vatten som kommer till ismaskinen justeras.
- ※ Om du inte använder is så ofta kan isen klumpa ihop sig.

Strömavbrott

- Is kan smälta och droppa in i frysutrymmet. Ta ut islådan och släng isen. Torka och sätt tillbaka islådan. När apparaten startats igen kommer krossa is att vara vald.

Enheten är nyinstallerad

- Det tar ca 12 timmar för en nyinstallerad maskin att tillverka is i frysutrymmet.

Snabbfrys

Valj denna funktion för snabbfrysning.

- AV → PÅ → AV upprepas vid varje tryckning på -knappen.
- Symbolen förblir i On-läge efter 4 blinkningar när man väljer Specialkylning On.
- Funktionen för snabbfrysning slås av automatiskt efter en viss tid.

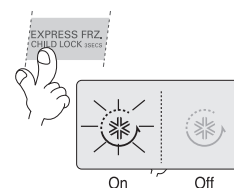

Lås

Denna knapp blockerar vissa knappfunktioner

- Låsning eller frigöring upprepas varje gång man trycker på  längre tid än 3 sekunder.
- Om du aktiverar knappen LOCK så fungerar ingen av de andra knapparna förrän du låser upp dem.

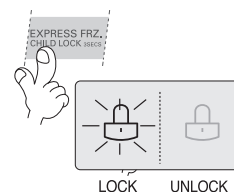

Displayfunktion för filtrets skick (på vissa modeller)

- Kylskåpet är försett med en indikator för filterbyte.
- Vattenfiltret bör bytas var 6:e månad.
- Indikatoren tänds för att upplysa dig om när filtret bör bytas.
- När filtret har bytts ut, håll filterknappen

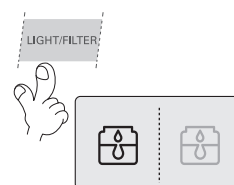

Belysning vid automaten (på vissa modeller)

Denna knapp tänds och släcker belysningen i automaten.

- Funktionen belysning i automaten aktiveras eller avaktiveras via Light/Filter / Light-knappen.

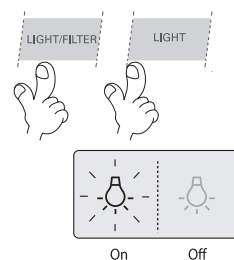

- För vissa modeller är ikonen  alltid PÅ, med undantag för displayens strömsparläge.



Övriga funktioner

Hur is- och vattentillförseln fungerar

Varning för öppen dörr

- En varningssignal ljuder 3 gånger med ett intervall om 30 sekunder om kylskåpsdörren eller serveringsluckan är öppen eller inte helt stängd under mer än 1 minut.
- Kontakta ditt lokala servicecenter om larmet fortsätter även efter att dörren stängts.

Diagnos- (feldetekterings-) funktion

- Diagnosfunktionen upptäcker omedelbart fel på produkten när kylskåpet används.
- Stäng inte av kylskåpet eller strömmen om något fel inträffar med produkten, om knapptryckningar inte fungerar eller panelen inte visar normala värden, utan kontakta det lokala servicecentret omgående. Det krävs mycket extra tid för serviceingenjören att hitta den trasiga delen om kylskåpet har stängts av.

Vatten kyls i vattentanken i kylutrymmet och skickas sedan till is- och vattenautomaten.

Is tillverkas i den automatiska ismaskinen och skickas till is- och vattenautomaten antingen som krossad is eller som iskuber.

OBS!

- Det är normalt att vattnet till att börja med inte är så kallt. Vill du ha kallare vatten kan du lägga några isbitar i glaset.

Släng den första isen (ca 20 bitar) samt det första vattnet (ca 7 glas) efter installation av apparaten.

Den första isen och det första kylda vattnet kan innehålla partiklar eller lukt från vattenledningsröret eller vattenbehållaren. Detta är även nödvändigt om apparaten inte använts under en lång tid.

Barn skall inte använda is- och vattenautomaten.

Barn kan använda tryckkontakten felaktigt eller skada lamporna.

Kontrollera så att matvaror inte blockerar vägen för isen.

Om matvaror placeras vid ingången till isens transportväg, kommer is inte att kunna portioneras ut. Transportvägen kan också täckas av ispartiklar om endast krossad is används.

Ta i sådana fall bort de ansamlade ispartiklarna.

Förvara aldrig dryckesbehållare eller annan mat i islådan för att kyla ner dem snabbt.

Det kan skada den automatiska ismaskinen.

Använd aldrig tunna kristallglas eller porslin för att samla upp is.

Sådana glas eller behållare kan gå sönder.

Lägg i isen innan du fyller på med vatten eller andra drycker.

Vatten kan stänka ut om is tillsätts till ett glas som redan innehåller dryck.

Peta inte med händerna eller andra verktyg på isutmatningsöppningen.

Att röra vid den kan resultera i skada på apparaten eller handen.

Avlägsna aldrig ismaskinens kåpa.

Jämna ibland till isen i isfacket.

Isen ansamlas intill ismaskinen. Det kan leda till att ismaskinen anser att hela isfacket är fullt och att isproduktionen därmed skall upphöra.

Om det kommer ut missfärgad is bör du omedelbart kontakta service, och låta bli att använda is eller vatten från maskinen.

Använd aldrig för smala eller djupa glas.

Is kan fastna i utmatningsöppningen och därmed göra så att skåpet inte fungerar korrekt.

Håll glaset på lämpligt avstånd från isutmatningsöppningen.

Hålls glaset för nära öppningen kan det hindra isen från att komma ut.

Tvåstjärniga delen ** (endast några modeller)

Fryskorgen
(tvåstjärniga delen)

- Tvåstjärniga delen betyder temperaturen mellan -12°C ~ -18°C
- Matvaror för korttids frysning.

Förfriskningscentral (endast vissa modeller)

Användning

Öppna förfriskningsluckan.

- Du kan komma åt innehållet i förfriskningscentralen utan att öppna kylskåpsdörren och sparar på så sätt energi.
- Lampan i kylutrymmet tänds när förfriskningsluckan öppnas. Det gör det lätt att se vad som finns i skåpet.

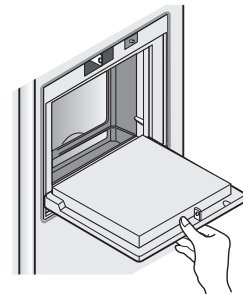

Använd
förfriskningsluckan
som ett bord
bort

- Använd aldrig förfriskningsluckan som skärbräda och var försiktig så att du inte skadar den med skarpa verktyg.
- Vila aldrig armarna på den och utsätt den inte för onödiga påfrestningar.

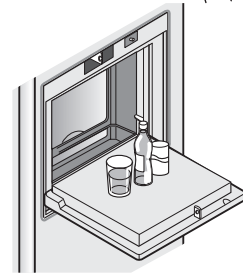

Ta aldrig
förfriskningscentralens
inre kåpa

- Förfriskningscentralen fungerar inte korrekt utan kåpan. Endast modell med inre lock på lådan.



Placera aldrig
tungt saker på
förfriskningsluckan
eller låt barn
hänga i den.

- Förutom att förfriskningsluckan kan gå sönder så kan barn skadas.

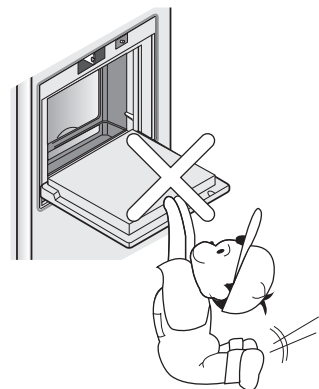

Dricksvatten- och ismodulen utan röranslutning (endast några modeller)

För att använda Automatisk Ismaskin eller Vattendispenser får du använda vatten från en behållare eller vanligt mineralvatten utan att ansluta kylan till ett vattenrör.

Hur du gör?

Demontera vattenbehållare

Vrid på säkerhetsomkopplare så att den placeras i "OPEN" (ÖPPEN) ställning, se bilden ①. Grip i vattenbehållare (bilden ②) och dra i för att lossa på den.



Fyll i behållaren med vatten

Lyft upp klämmor på båda sidor av behållaren för att ta bort locket och fylla behållaren med vatten. Säkra sedan locket och klämmor på båda sidor. Fyll med vattnet upp till markerad nivå (3 l / 2.1l <alternativ>).

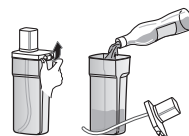

Montera behållaren

Placera locket på behållare så att pumpens rör befinner sig i mitten. Lägga in behållare och tryck den till, se bilden ③. Vrid på säkerhetsomkopplare tills den befinner sig i "CLOSE" (STÄNGD) ställning.

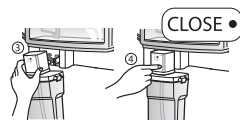

Hur du använder en flaska

Montera vattenflaskan

Locket kan även sättas på en vanlig vattenflaska i stället för behållaren. Dra locket åt vänster för att skruva av det. Öppna vattenflaskan och ansluta till locket. Det blir möjligt att använda endast flaskor på 1,5 – 2 l (35cm). Några flasktyper passar inte till locket.

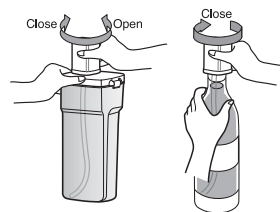

OBS!

- När du monterar eller demonterar vattenbehållaren, var försiktig för att inte göra det för hårt och inte skada den.
- Om det fattas vatten i behållaren, blir det inte möjligt att använda varken ismaskinen eller vattendispensern.
- Använder du andra vätskor än vatten kan du orsaka pumpfel.
- Vid låg vattennivå i behållaren blir istärningar mindre.
- Innan du fyller behållaren med vatten rensa vattenrester från dispensern.
- Användningssätt för dispensern eller ismaskinen är likadant som i andra populära kylmodeller.
- Behåll vattenbehållaren även om du använder flaskor i stället.
- För vattenbehållare kan bli mycket tung, låt inte barn hålla i den, särskilt med en hand.
- 9 – 10 gånger om dagen kan man höra hur vattenpump arbetar.

Inskjutbar hylla**Hylla (endast vissa modeller)**

Här kan du förvara höga artiklar som t.ex. en gallon behållare eller buteljer genom att skjuta fram hyllans hälft på undersidan så att den glider under den andra. Dra i, för att återvända till dess fulla läge.

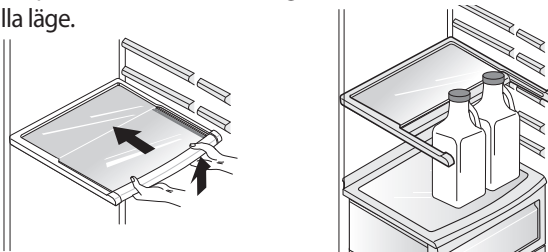
**Justering av vinstället. (Typ 1)****Vinställ (endast vissa modeller)**

I vinstället kan flaskor placeras liggande. Det kan fästas på vilken hylla som helst.

I fall du sätter in vinhållaren :

Ryck vinhållaren nedåt enligt beskrivning ② efter du har satt den inne i hyllans sidiga fasthållande del enligt beskrivning ① genom att gripa den uppåt enligt ①.

I fall du frånskiljer vinhållaren :

Ryck vinhållaren inåt enligt beskrivning ④ efter att du har gripit den enligt beskrivning ③.

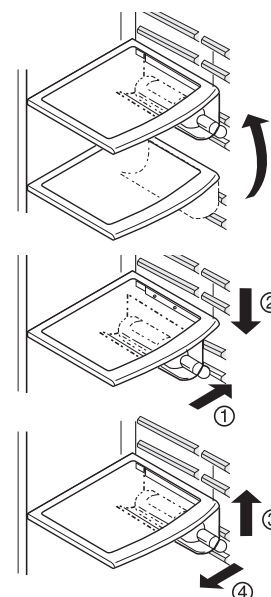
**(Typ 2)**

Man kan förvara flaskor också i detta vinställ.

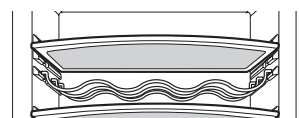
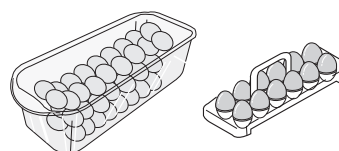
**Ägglåda (endast vissa modeller)****OBS!**

- Använd aldrig ägglådan för isförvaring, den kan gå sönder.
- Förvara aldrig ägglådan i frysutrymmet eller i svalavdelningen.

Fuktighetsreglering i grönsaksboxen (endast vissa modeller)

Fuktigheten kan kontrolleras genom att reglaget skjuts mot höger eller vänster, se figur nedan.

Hög fuktighet

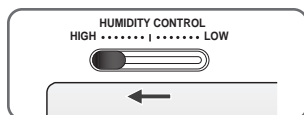

Låg fuktighet

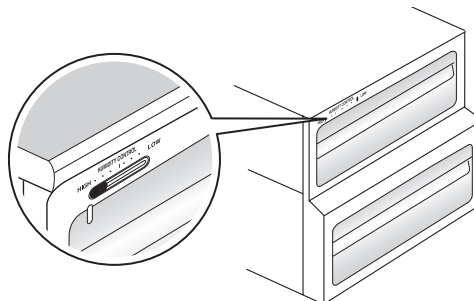
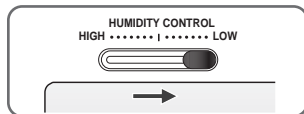

Luktborttagare (endast vissa modeller)

Detta system absorberar effektivt starka lukter genom att använda en optisk katalysator. Detta system påverkar inte den lagrade maten.

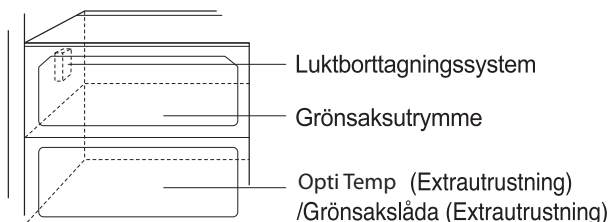

Användning av luktborttagningssystemet.

- Eftersom den redan är installerad på kallluftintaget i kylavdelningen krävs ingen separat installation.
- Använd förseglade behållare för att förvara matvaror med kraftig lukt. I annat fall kan andra matvaror i utrymmet ta åt sig lukten.

V Fresh (Funktionen gäller inte alla modeller)

Om du använder V Fresh-knappen regelbundet håller sig frukt och grönsaker fräschare. En viss luftmängd pressas tillfälligt ut ur facket, vilket skapar ett finit vakuüm i det delvis förseglade facket.

Bruksanvisning

- Om du trycker på knappen på lådan släpps luft ut ur facket, vilket tillfälligt minskar det interna lufttrycket.



- För att öppna lådan, ① fatta handtaget och tryck utåt samt ② öppna lådan genom att dra. För att stänga lådan, tryck den inåt tills ett klick hörs. Tryck därefter på V Fresh-knappen.

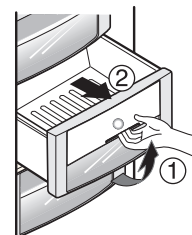

Färsk "0" Zon (Beroende på modell)

Temperaturen i "Fresh 0 Zone" kan ändras genom inställning enligt nedan.

När kylskåpet är inställt på 6°C har "Fresh 0 Zone" 4 ±2°C.

När kylskåpet är inställt på 3°C har "Fresh 0 Zone" 0 ±2°C.

När kylskåpet är inställt på 0°C har "Fresh 0 Zone" -3 ±2°C.

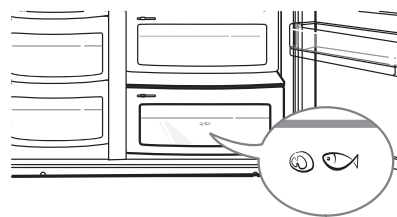

OBS!

- För förvaring enbart av kött, fisk.
- Om du förvarar grönsaker och frukt kan dessa frysas in.

Användning av en ytterligare dörrhylla (alternativ)

Om du inte använder ismaskinen, kan du få extra plats på dörrhyllan.

- Montera ner och töm den automatiska ismaskinen.
- Stäng ismaskinen av (1).
- Montera försiktigt hyllan på dörren.

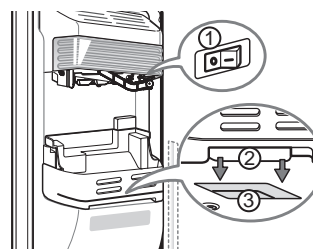
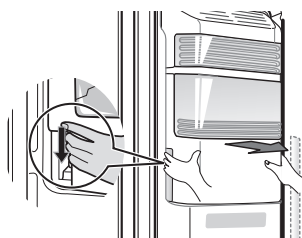

- ▶ Sätt (2) in i det nedre hålet (3).
- ▶ Förvara inte livsmedel i ostadiga behållare på dörrhyllan. De kan falla ner, när dörren öppnas.

Frysack (Funktionen gäller inte alla modeller)

Om det behövs plats för många matprodukter i frysutrymmet:

Ta bort fryslådan i mitten och ställ matprodukter direkt på gallerhyllan. Frysutrymmet utrustas med gallerhyllor för att maximera dess kapacitet. Utrymmet utrustas dessutom med en låda för förvaring av vattnigt kött och halvflytande matprodukter.

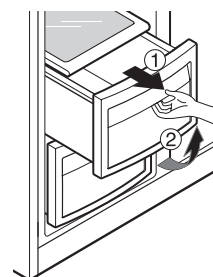

Opti Temp Zon temperatur övergångshörn (endast några modeller)

Genom att trycka på knappen kan du förvara grönsaker, frukter eller andra typer av mat som kött som skall tinas upp, råfisk osv.



Temperaturjustering i Opti Temp Zon (endast några modeller)

Användningsmetod

Du kan ställa in önskad temperatur beroende av vilka varor som du vill bevara.

Det finns 3 tillgängliga inställningar: -3°C, -1°C i 4°C. Grönsaker/frukt och kallt bevarade varor som behöver stor fuktighet, samt kött/fiskprodukter blir fräscha längre om du väljer rätt temperatur.

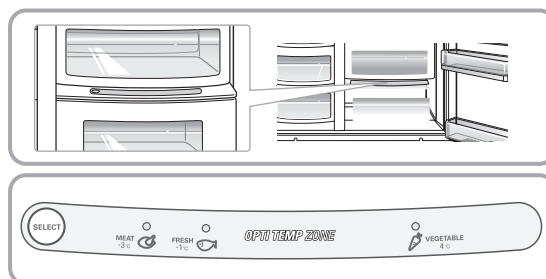

- När du använder Opti Temp Zon för köttförvaring, bör du förvara grönsakerna eller frukterna i fruset tillstånd.
- Användning av Opti Temp Zon för köttförvaring kan förstöra köttet eller fisken. Därför måste du hålla köttet eller fisken i F-rummet.
- Om du öppnar R-rummets dörr, lysas lampan av det valda läget och lyset försvinner när du stänger dörren.
- (Grönsaker/Frukt) → (Kallt förvaring när du underhåller fukten) → (Kött) upprepas i följd varje gång du trycker på "Selection" (Val)-knappen.

Opti Temp Zon (endast några modeller)

Demontera Opti Temp Zon

- Ta bort grönsakslådan.
- Lyft upp Opti Temp Zon lite ①, grip med handen och dra ut zonen ②.

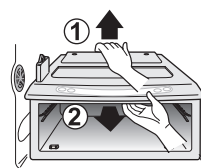





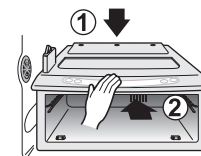



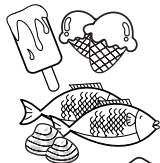

Installera Opti Temp Zon

- Lägg Opti Temp Zon på hyllan ① och ställ in den försiktigt ②.
- Gör det inte för hårt för att inte skada zonen.

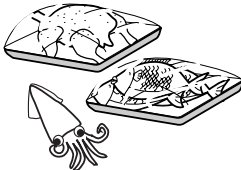

Förvaringsplatser av olika matvaror

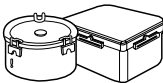
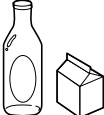
(Se identifiering av delar.)

Vinställ	Lagra vin.	
Låda för tilltugg och snacks	Lagra småsaker som bröd, snacks, m.m.	
Hylla i frysutrymme	Lagra frysta matvaror som kött, fisk, glass, frysta snacks m.m.	
Dörrfack i frysutrymme	<ul style="list-style-type: none"> ▪ Lagra frysta matvaror i mindre förpackningar. ▪ Temperaturen stiger när dörren öppnas så förvara inte matvaror här som skall hålla länge, som glass m.m. 	
Låda i frysutrymme	<ul style="list-style-type: none"> ▪ Lagra kött, fisk, kyckling m.m. efter att ha förpackat dem i aluminiumfolie. ▪ Lagra torrt. 	
Utrymme för mjölkprodukter	Lagra mjölkprodukter som smör, ost, osv.	
Ägglåda	Placera ägglådan på rätt plats.	
Förfriskningscentral	Lagra matvaror som används ofta, exempelvis drycker m.m.	
Hylla i kylutrymme	Lagra smårätter eller annan mat på lämpligt avstånd.	
Dörrfack i kylutrymme	Lagra matvaror i små förpackningar eller drycker som mjölk, juice, öl m.m.	
Grönsakslåda	Lagra grönsaker eller frukter.	
Omvandlingsbar grönsakslåda/ köttlåda	Lagra grönsaker, frukter, kött som skall tinas, rå fisk m.m., ställ in reglaget enligt de matvaror du vill förvara. Kontrollera inställningen innan du förvarar matvaror här.	

Lagra matvaror

- Lagra färska matvaror i kylutrymmet. Hur matvaror fryses in och tinas är en viktig faktor när det gäller att behålla färskhet och smak.
- Förvara inte matvaror som lätt blir dåliga vid låga temperaturer, som bananer och meloner.
- Låt varm mat svalna innan den stoppas in i kylan, varm mat som placeras i kylskåpet kan förstöra annan mat och leda till en högre energikonsumtion.
- När du lagrar matvaror bör du täcka över dem med plastfolie eller använda en behållare med lock. Detta hindrar fukten från att avdunsta och gör att maten bättre behåller smak och näringsämnen.
- Blockera inte ventilationskanalerna med matvaror. God cirkulation av kall luft ser till att temperaturen är jämn i kylskåpet och frysen.
- Öppna inte dörren för ofta. När dörren öppnas kommer det in varm luft som gör att temperaturen stiger.
- Förvara aldrig för mycket matvaror i dörrfack eftersom de kan gå emot hyllorna på insidan och hindra dörren från att stängas ordentligt.

Frysutrymmet

- Förvara inga flaskor i frysutrymmet – de kan gå sönder när innehållet fryser till.
- Frys inte in mat som redan tinats en gång. Det leder till förlust av smak och näringsämnen.
- När du förvarar frysta matvaror som t.ex. glass under en längre tid bör de placeras på hyllorna i frysutrymmet, inte i dörrfacket.
- Vidrör inte frusen mat eller behållare, särskilt inte metallbehållare, med blöta händer. Ställ inga glasbehållare i frysfacket.
 - Glasbehållare kan spricka och orsaka personskada när innehållet fryser

Kylutrymmet

- Undvik att placera fuktiga matvaror längst upp i kylutrymmet, de kan frysa till på grund av direktkontakten med kall luft.
- Rengör alltid matvaror innan du förvarar dem. Grönsaker och frukter skall tvättas och torkas av. Förpackad mat skall torkas av för att hindra att intilliggande matvaror förstörs.
- När du förvarar ägg i ägglådan bör du se till att de är färska och att de alltid förvaras upprättstående eftersom de då håller längre.

OBS!

- Om apparaten är placerad på en varm och fuktig plats kan det bildas kondens om dörren öppnas ofta eller om du förvarar mycket grönsaker i skåpet, detta påverkar inte kylskåpets funktion. Avlägsna fukten med en trasa.

Förslag på energibesparing

- Håll inte dörren öppen under längre tid, stäng dörren så snabbt som möjligt.
- Lägg inte in för mycket matvaror. Tillräckligt utrymme måste finnas för kall luft att cirkulera fritt.
- Ställ inte temperaturen för kyl-frys lägre än nödvändigt. Lägg inte matvaror intill temperatursensorn. Behåll avstånd på minst 5mm.
- Låt varma matvaror svalna före inläggning. Att placera varma matvaror i kyl-frys kan förstöra andra matvaror och föranleda högre elräkningar.
- Blockera inte luftventilerna med matvaror. Jämn cirkulation av kall luft håller en jämn temperatur i kyl-frys.
- Öppna inte dörren för ofta. Vid öppning av dörren kommer varm luft in i kyl-frys och gör att temperaturen stiger.
- För att behålla placeringen av invändiga komponenter som korgar, lådor (kylskåp), hyllor och trådhyllor. Levererad av tillverkaren är den effektivaste formen av energibesparing.

Isärtagning

OBS!

- Isärtagning görs i motsatt ordning mot hopsättning. Dra ur nätkabeln innan isärtagning och hopsättning. Använd aldrig överdriven kraft för att ta isär delar, de kan gå sönder.

Frysskåpets lampa

Avskilj lampan genom att dra den ut ③ medan du trycker lätt ① och vrider ② lampskyddet. Vrid glödlampan moturs.

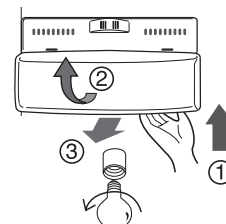

Lampan i kylutrymmet

Alternativ 1. Använd en 40 watt glödlampa (maximalt). Glödlampan går att köpa på ett servicecentrum.

Alternativ 2 - LED. Använd endast en 12 VDC LED-lampa. Lampan går att köpa på ett servicecentrum.

Alternativ 1. För att ta bort lampans kåpa tryck in en kant som finns under den framåt och demontera kåpan.

Vrid om glödlampan moturs. Använd en 40 watt glödlampa (maximalt). Glödlampan går att köpa på ett servicecentrum.

Alternativ 2 - LED. För att byta ut LED-panelen kontakta ditt servicecentrum.

OBS!

- Alla glödlampor passar inte i kylskåpet. Se till att byta ut glödlampan mot en med samma storlek, form och med samma watt-märkning.
- Dispensern har lysdioder som inte kan bytas.

Hyllani frysutrymmet

För att ta bort en hylla, för hyllan åt vänster ②, lyft den vänstra delen av hyllan en bit ①, lyft upp den högra delen ③ och ta ut den.

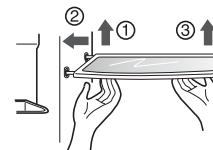

Dörrfack

Lyft upp dörrhållaren genom att hålla i båda sidor ① och dra ut den ②.

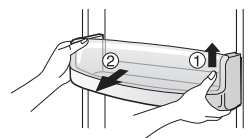

Islådan (Gäller endast vissa modeller)

Fatta tag i isbehållaren som den högra bilden visar och dra den utåt ② samtidigt som du lyfter den något uppåt ①.

- Ta inte isär isbehållaren om det inte är nödvändigt.
- Använd båda händerna för att inte tappa isbehållaren när du avlägsnar den.

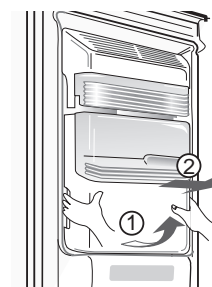

När du har använt dispensern (Gäller endast vissa modeller)

Vattenbricka rengörs inte själv, den ska rengöras regelbundet. Ta bort brickan genom att dra den framåt och torka med en trasa.

Dra ut brickan helt framåt ① och ta bort den ②. Rengör underlaget och brickan med en torr trasa.

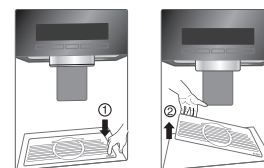

**Förfriskningscentralen
(Gäller endast
vissa modeller)**

- Separera lådan (①) genom att dra uppåt.
- Separera den övre hyllan i förfriskningsdelen och dra sedan ut förfriskningsdelens skydd (②).
- Förfriskningsdelen kan sedan tas ut genom att dras uppåt.



OBS!

- Var noga med att ta bort delar från kylskåpsdörren när du tar bort locken för grönsakslådan, lådan för snacks samt kåpan för förfriskningscentralen.

**Lock på
grönsaksavdelningen**

- För att avlägsna locket på grönsaksavdelningen drar du ut grönsakslådan en bit (①), lyfter upp den främre delen av locket som visat vid (②), och tar ut det.

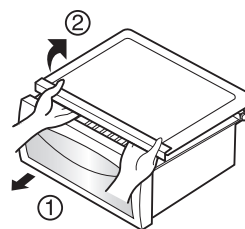

**V Fresh
(Endast
några modeller)**

För att ta ut grönsakslådan, dra ut lådan till hälften och (①) lyfta sedan inre kammarens övre del medan du (②) drar ut lådan.

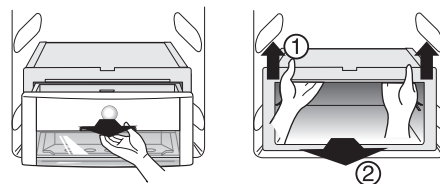

**Space plus
(Gäller endast
vissa modeller)**

Man måste lyfta space plus och flytta på den åt denna riktning (②).

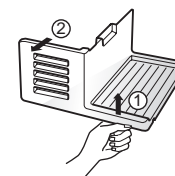

**Isbehållare
(Gäller endast
vissa modeller)**

Man måste gripa tag i behållaren (se bilden) och dra ut den (②) genom att lyfta den (①).

- Man rekommenderar att inte plocka isär isbehållaren om inte nödvändigt.
- Man bör hålla behållaren med bägge händerna för att inte tappa behållaren medan man drar den ut.
- Om det inte går att montera lätt isbehållaren på sin plats, måste man lätt vända på den rörliga delen

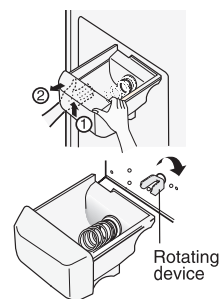

**Iskumaskin
(Gäller endast
vissa modeller)**

Om det förekommer en längre paus eller om man inte använder funktionen att producera iskuber, bör man stänga av iskubmaskin genom att ta ut space plus. Behöver man is igen, sätter man på iskubmaskin igen.

Semester	<p>Allmän information</p> <p>Under kortare semestrar kommer du antagligen att tycka att det är bäst att låta kylskåpet vara igång. Placera frysbara matvaror i frysen så håller de längre.</p> <p>Planerar du att inte använda apparaten under en längre tid tar du bort all mat, kopplar bort nätkabeln, rengör insidan ordentligt och lämnar dörren ÖPPEN för att förhindra att det uppstår dålig lukt.</p>
Strömavbrott	<p>De flesta strömavbrott som åtgärdas inom en timme eller två påverkar inte temperaturen i kyl- eller frysskåpet.</p> <p>Du bör dock öppna dörren så lite som möjligt medan maskinen är avstängd.</p>
Om du yttar	<p>Ta bort eller fäst alla lösa föremål ordentligt i kylskåpet.</p> <p>För att undvika att skada höjjusteringskruvarna skruvar du in dem så långt det går.</p>
Rörledning för att förhindra kondensbildning	<p>Utsidan på skåpet blir ibland varm, särskilt precis efter det att skåpet kopplats in.</p> <p>Detta är inget att bli orolig för. Det beror på en rörledning som pumpar runt varm kylvätska för att förhindra att skåpets ytterhölje börjar "svettas".</p>
Betydelse av ljud som kan höras.	<p>Kylskåpet kan ge ifrån sig olika ljud, vilket inte händer hos de äldre kylskåpen. Eftersom dessa ljud är nya för dig, du kan bli lite bekymrad på grund av dem. De flesta ljuden är helt naturliga. Hårda yttor, som golvet, väggarna och skåpen kan orsaka att dessa ljud verkar vara mycket högre än de faktiskt är. Läs vidare om olika ljud och deras möjliga källor:</p> <ul style="list-style-type: none"> •Avfrostningstimer klickar när den automatiska avfrostningscykeln börjar eller avslutas. Termostat (eller kylskåpets kontrollanordning, beroende på modellen) kan också klicka när den sätts igång eller avstängs; •Rasslande ljud kan orsakas av flödande köldmedel, vattenkrets eller föremål som förvaras direkt på kylskåpet; •Kylskåpet är tänkt för att vara mer effektivt när det gäller förvaring av livsmedel i önskad temperatur. Den högt effektiva kompressorn kan vara skäl till kylskåpets längre arbetsperiod och ge ifrån sig vibrerande eller höga ljud •Man kan också höra evaporatorens motor när fläkten tvingar luften att cirkulera igenom frys och kyl •Vid slutet av cykeln kan man höra bubblande ljud som orsakas av köldmedel som flyttar igenom kylskåpet. När kylskåpets väggar krympar ihop eller vidgas, kan man höra knaster. •Vatten droppande ner från avfrostningsvärmare under avfrostningscykeln kan höras som ett fräsande. •Man kan höra luften som tvingas igenom kondensatoren av kondensatorens fläkt •Under avfrostningscykeln kan man också höra vatten som rinner ner till tappningskål.
	<p>Rengöring</p> <p>Det är viktigt att kylutrymmena hålls rena för att förhindra att det uppstår dålig lukt. Utspillad mat bör torkas upp på en gång eftersom den kan missfärga plastytor om den får torka in.</p>
Utsida	<p>Använd en ljummen lösning av ett mildt rengöringsmedel eller tvål för att rengöra utsidan på skåpet.</p> <p>Torka av med en ren, fuktig trasa och torka sedan torrt.</p>
Insida	<p>Regelbunden rengöring rekommenderas. Rengör alla utrymmen och hyllor med en lösning av natriumbikarbonat eller ett mildt rengöringsmedel och varmt vatten. Torka rent och torrt.</p>
Efter rengöring	<p>Kontrollera att nätkabeln inte är skadad, nätkontakten inte är överhettad och att nätkontakten sitter ordentligt i vägguttaget.</p>
Varning	<p>Dra alltid ur nätkabeln innan du börjar rengöra i närheten av elektriska delar (lampor, strömbrytare, reglage osv.).</p> <p>Torka upp överflödigt fukt med en svamp eller trasa för att förhindra att vatten eller vätska tränger in i elektriska delar och ger upphov till en elstöt.</p> <p>Använd aldrig stålull, skurkuddar eller borstar med metallytor, rengöringsmedel som innehåller slipmedel, kraftiga alkaliska lösningar, lättantändliga eller giftiga rengöringsmedel på någon yta.</p> <p>Vidrör inte frysta ytor med våta eller fuktiga händer, fuktiga föremål fastnar på mycket kalla ytor.</p>

Rengör vattendispenser och vattentank.

Rengöringsintervall: varannan månad eller vid behov.

Procedur:

Procedur:

1. Häll ut vattnet från vattentanken före rengöring.
2. Blanda 0,5 l vatten med en lämplig mängd rengöringsmedel för dispenser (och håll ner i vattentanken). Använd inga starka kemikalier.
3. Dispensera 1 bägare av lösningen och låt resten vara kvar inuti dispensersystemet under den tid som anges på rengöringsmedlets produktetikett. Drick inte vatten från dispenser under rengöringsprocessen!
4. Dispensera resten av lösningen tills vattentanken är tom.
5. Rengör vattentanken med en mjuk svamp och skölj ur den med kranvatten.
6. Fyll vattentanken med nytt vatten. Dispensera tre koppar vatten med 20 sekunders mellanrum mellan varje kopp. Fyll vattentanken med kokt vatten och dispensera en kopp.
7. Provsma vattnet. Om vattnet inte smakar riktigt bra, upprepa steg 6 tills vattnet smakar neutralt.

Vi rekommenderar INTE att man låter vattnet vara kvar i vattentanken i mer än två dagar.

Fel/Händelse	Möjlig orsak	Lösning
Avlagringar inuti vattentanken	Typ av vattentillförsel eller vattendispenser behöver rengöras	Rengör vattentanken. Koka alltid vattnet innan du häller det i vattentanken.
Dålig lukt och smak på vattnet	Inget vatten har dispenserats på länge.	Häll ut gammalt vatten. Rengör vattentanken. Fyll på vattentanken med bytt vatten.

Felsökning

Innan du ringer efter service bör du gå igenom denna lista. Den kan spara både tid och pengar.
Denna lista innehåller vanliga förhållanden som inte beror på fel tillverknings- eller materialfel.

Fel/Händelse	Möjlig orsak	Lösning
Användning av skåpet		
Skåpets kompressor körs inte	Temperaturreglaget är avstängt.	Ställ in temperaturreglaget. Se Start.
	Skåpet håller på att avfrostas.	Detta är normalt för en helautomatisk självavfrostande kyl. Avfrostningen sker med jämna mellanrum.
	Nätkabeln är inte isatt.	Kontrollera att nätkontakten sitter ordentligt i vägguttaget.
	Strömavbrott. Kontrollera husets belysning.	Kontakta din lokala elleverantör.
Skåpet körs för mycket eller för länge	Kylskåpet är större än ditt förra.	Detta är normalt. Större, effektivare apparater körs längre under dessa förhållanden.
	Rums- eller utomhustemperaturen är hög.	Det är normalt att kylan arbetar längre perioder under sådana förhållanden.
	Kylskåpet har nyligen varit avstängt under en tid.	Det tar några timmar innan kylan kommit ner i rätt temperatur.
	Stora mängder varm eller het mat kan ha lagrats nyligen.	Varm mat gör att kylan är aktiv längre eftersom den inställda temperaturen måste nås.
	Dörrarna öppnas för ofta eller för länge.	Varm luft som kommer in i kylskåpet får den att köras under längre tid. Öppna dörren mindre ofta.
	Någon av dörrarna kan stå på glänt.	Kontrollera att kylan står jämnt. Se till att matvaror inte blockerar dörren. Se problemanvsnittet. ÖPPNING/STÄNGNING av dörrar. Det är normalt om kylskåpet lutar lite bakåt.
	Kylskåpsreglaget är inställt på kallt.	Ställ in temperaturreglaget på en varmare inställning tills du når den temperatur du vill ha.
	Kylens- eller frysens packning är smutsig, slitet, sönder eller sitter fel.	Rengör eller byt packning. Glipor vid dörrstängning får kylan och frysen att köras längre perioder för att upprätthålla inställd temperatur.

Underhåll

Fel/Händelse	Möjlig orsak	Lösning
Skåpets kompressor körs inte		
Skåpets kompressor körs inte		
Temperaturen är för låg		
Temperaturen i frysen är för låg men temperaturen i kylan är tillfredsställande.	Frysens temperaturinställning är ställd för kallt.	Ändra frysens temperaturinställning till en varmare inställning tills temperaturen i frysen är tillfredsställande.
Temperaturen i kylan är för låg, men temperaturen i frysen är tillfredsställande.	Kylskåpets temperaturinställning är ställd för kallt.	Ändra kylens temperaturinställning till en varmare inställning.
Matvaror som förvaras i lådor fryser till.	Kylskåpets temperaturinställning är ställd för kallt.	Se lösningen ovan.
Kött som förvaras i köttlådan fryser till.	Kött bör förvaras i precis under vattnets fryspunkt (0 °C) för att hålla sig färskt så länge som möjligt.	Det är normalt att iskristaller bildas eftersom kött innehåller så mycket fukt.
Temperaturen är för hög		
Temperaturen i kylan eller frysen är för hög.	Frysens temperaturinställning är ställd för varmt	Ändra temperaturinställningen för kylan eller frysen till en kallare inställningen tills du får den temperatur du vill ha.
	Kylskåpets temperaturinställning är ställd för varmt. Kylens inställning påverkar till viss del temperaturen i frysen.	Ändra temperaturinställningen för kylan eller frysen till en kallare inställningen tills du får den temperatur du vill ha.
	Dörrarna öppnas för ofta eller för länge.	Varm luft kommer in i kylan/frysen när dörren öppnas. Öppna dörren mindre ofta.
	Dörren står på glänt.	Stäng dörren helt.
	Stora mängder varm eller het mat kan ha lagrats nyligen.	Vänta tills kylan eller frysen hunnit nå den inställda temperaturen.
	Skåpet har nyligen stått oanvänt under en period.	Det tar några timmar för ett kylskåp att nå driftstemperatur.
Temperaturen i kylan är för hög men temperaturen i frysen är tillfredsställande.	Kylskåpets temperaturinställning är ställd för varmt.	Ändra kylens temperaturkontroll till en kallare inställning.

Fel/Händelse	Möjlig orsak	Lösning
Ljud och buller		
Höga ljudnivåer när kylan är på.	Dagens kylskåp har ökad lagringskapacitet och håller en jämnare temperatur.	Det är normalt för ljudnivåerna att vara högre.
Höga ljudnivåer när kompressorn startar.	Kylen arbetar med högre tryck under den inledande delen av PÅ-cykeln.	Detta är normalt. Ljudet kommer att avta allteftersom kylan fortsätter att arbeta.
Vibrerande eller skramlande ljud.	Golvet är ojämnt eller ostabilt. Skåpet gungar till när man stöter till det lite.	Kontrollera att golvet är jämnt och tillräckligt stabilt för att klara skåpets vikt.
	Föremål som placerats på kylskåpet vibrerar.	Ta bort föremålen.
	Tallrikar vibrerar på hyllorna i kylskåpet.	Det är normalt att tallrikar vibrerar lite. Flytta tallrikarna lite. Kontrollera att skåpet står plant och stabilt. Det är normalt om kylskåpet lutar lite bakåt.
	Skåpet vidrör vägg eller omgivande skåp.	Flytta skåpet så att det inte vidrör vägg eller omgivande skåp.
Vatten/fukt/is på kylens insida		
Det ansamlas fukt på insidan av kylan.	Vädret är varmt och fuktigt vilket ökar frostbildningen och den interna fuktbildningen.	Detta är normalt.
	Dörren står på glänt.	Se problemanvändningsanvisningen för öppna/stänga dörrar.
	Dörren öppnas för ofta eller för länge.	Öppna dörren mindre ofta.
Vatten/fukt/is på kylens utsida		
Fukt bildas på kylens utsida eller mellan dörrarna.	Vädret är fuktigt.	Detta är normalt i fuktigt väder. Vid lägre luftfuktighet bör fukten försvinna.
	Dörren står på glänt, vilket gör att kall luft från kylens insida möter varm luft från utsidan.	Den här gången stänger du dörren helt.

Fel/Händelse	Möjlig orsak	Lösning
Lukt i kylan		
	Insidan behöver rengöras.	Rengör insidan med en svamp, varmt vatten och natriumbikarbonat.
	Det finns matvaror med stark lukt i kylan.	Täck över mat fullständigt.
	Vissa behållare och förpackningsmaterial avger lukt.	Använd en annan behållare eller förpackningsmaterial av ett annat märke.
Öppna/stänga dörrar/lådor		
Dörrarna går inte igen.	Matvaruförpackningar håller dörren öppen.	Flytta de föremål som hindrar dörren från att stängas.
	Dörren stängdes för hårt, vilket ledde till att den öppnades lite.	Stäng båda dörrarna försiktigt.
	Skåpet står inte plant. Det gungar när man stöter till det lätt.	Justera höjdjusteringskruven.
	Golvet är ojämnt eller ostabilt. Skåpet gungar när man stöter till det lätt.	Kontrollera att golvet är jämnt och klarar skåpets vikt. Kontakta en byggarbetare för att åtgärda buktigt eller lutande golv. Det är normalt om kylskåpet lutar lite bakåt.
	Skåpet vidrör väggar eller omgivande skåp.	Flytta skåpet.
Lådorna är svåra att dra ut.	Matvaror ligger mot hyllan ovanför lådan.	Förvara mindre matvaror i lådan.
	Skenan som lådan glider på är smutsig.	Rengör låda och skena.
Is- och vattenautomat		
Det kommer ingen is från is- och vattenautomaten	Islådan är tom.	När den första satsen med is har tillverkats bör is- och vattenautomaten fungera.
	Temperaturinställningen för frysen är för varm.	Ändra temperaturkontrollen till en kallare inställning så att iskuber tillverkas. När den första omgången iskuber tillverkats bör is- och vattenautomaten fungera.
	Huvudkranen/vattenkranen är inte öppen.	Öppna vattenkranen/huvudkranen och låt det gå tillräckligt med tid för att is skall hinna bildas.
	Kyl- eller frysdörren är inte stängd.	Kontrollera att båda dörrarna är stängda.

Fel/Händelse	Möjlig orsak	Lösning
Det kommer ingen is från is- och vattenautomaten.	Is har smält och fryst till beroende på oregelbunden användning, temperaturvariationer och/eller strömavbrott.	Avlägsna islådan och släng innehållet. Rengör islådan, torka den torr och sätt tillbaka den korrekt. När ny is tillverkas bör is- och vattenautomaten fungera.
Det är stopp i is- och vattenautomaten.	Iskuber sitter fast mellan ismaskinens arm och islådan.	Avlägsna de iskuber som blockerar is- och vattenautomaten.
	Iskuberna är sammanfrysta.	Använd is- och vattenautomaten ofta så att iskuberna inte fryser ihop.
	Iskuber som köpts eller tillverkats på annat sätt har använts i is- och vattenautomaten.	Endast iskuber som tillverkats av ismaskinen skall användas med is- och vattenautomaten.
Det kommer inget vatten från is- och vattenautomaten.	Huvudkranen är inte öppen. Se problem "Ismaskinen tillverkar ingen is"	Öppna huvudkranen/vattenkranen.
	Kylens eller frysens dörr är inte stängd.	Kontrollera att båda dörrarna är stängda.
Vattnet har konstig smak och/eller lukt.	Vattnet har varit i tanken för länge.	Töm ut 7 glas vatten för att fylla på med färskt vatten. Töm ut ytterligare 7 glas för att tömma tanken helt.
	Skåpet är inte korrekt anslutet till en kallvattenkran.	Anslut skåpet till den kallvattenledning som levererar vatten till kökskranen.
Ljud från is som faller	Detta ljud genereras vanligen när automatiskt tillverkad is släpps ner i islådan. Hur mycket det hörs beror på kylens placering.	
Ljud från rinnande vatten	Detta ljud genereras vanligen när ismaskinen fylls på med vatten efter att ha tömt ut färdigtillverkad is.	
Annat	Läs avsnittet "Automatisk ismaskin" i denna användarhandbok noggrant.	

På displayen finns texten OFF. (Efter 20 sekunder texten OFF försvinner, men frysen går till DEMO-läget).

Frysen arbetar i ett demonstrationsläge. Demonstrationsläget stänger av kylsystemet, endast belysning och displayen fungerar som vanligt. För att stänga av demonstrationsläget öppna dörren, tryck in och håll i knappen Fridge medan du trycker samtidigt tre gånger på knappen EXPRESS F. När demonstrationsläget stängs av återställs frysens tidigare inställningar.

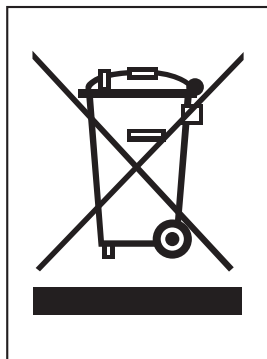

KASSERING AV DIN GAMLA APPARAT

- När den här symbolen med en överkryssad soptunna på hjul sitter på en produkt innebär det att den regleras av European Directive 2002/96/EC.
- Alla elektriska och elektroniska produkter bör kasseras via andra vägar än de som finns för hushållsavfall, helst via för ändamålet avsedda uppsamlingsanläggningar som myndigheterna utser.
- Om du kasserar din gamla apparat på rätt sätt så bidrar du till att förhindra negativa konsekvenser för miljön och människors hälsa.
- Mer detaljerad information om kassering av din gamla apparat kan fås av kommunen, renhållningsverket eller den butik där du köpte produkten.

35

Dette produkt indeholder fluorholdige drivhusgasser, der er underlagt Kyoto-protokollen (option). Information om fluorholdige drivhusgasser anvendt som kølemiddel i dette køleskab.

Kemisk navn	Gassammensætning	Total GWP (kgCO ₂ -eq)
R-134a	100% HFC-134a	1300