



NORSK

BRUKERHÅNDBOK DVD hjemme teater system

Vennligst les denne manualen grundig før betjening av ditt apparat og ta vare på den for senere anvisninger.

DH3120S (DH3120S, SH35SD-S/ W)



MFL67406150

Sikkerhets Informasjon



ADVARSEL: FOR Å REDUSERE FAREN FOR ELEKTRISK STØT SKAL IKKE DEKSELET (ELLER BAKSIDEN) ÅPNES – INGEN INNVENDIGE DELER SOM KAN REPARERES AV BRUKEREN – SERVICE MÅ UTFØRES AV KVALIFISERT PERSONELL.



Dette lynsymbolet i en likesidet trekant skal varsle brukeren om at det er uisolerte farlige spenninger inne i apparatet som kan være sterke nok til å utgjøre en fare for elektrisk støt.



Dette utropstegnet i en likesidet trekant skal varsle brukeren om viktige bruks- og vedlikeholdsinstruksjoner (serviceinstruksjoner) i håndboken som fulgte med produktet.

ADVARSEL: FOR Å UNNGÅ BRANN ELLER FARE FOR ELEKTRISK STØT MÅ DETTE PRODUKTET IKKE UTSETTES FOR REGN ELLER FUKTIGHET.

ADVARSEL: Ikke installer dette utstyret på en trang plass, som i en bokhylle eller lignende.



ADVARSEL: Dette produktet gjør bruk av et lasersystem. For å sikre at produktet brukes riktig, bør bruksanvisningen leses nøye og oppbevares for fremtidige referanser.

Dersom enheten skulle kreve vedlikehold, kontakt et autorisert servicesenter. Bruk av andre betjeningselementer, justeringer eller fremgangsmåter enn de som er beskrevet her kan medføre eksponering til farlig stråling.

For å forhindre direkte eksponering til laserstrålen, ikke gjør forsøk på å åpne apparatet.

ADVARSEL vedrørende strømledningen

For de fleste apparater anbefales det å bruke en separat kurs.

Det vil si en enkel utgangskurs som ikke har andre forgreninger eller strømuttak. Sjekk spesifikasjonssiden i denne bruksanvisningen for å være på den sikre siden. Vegguttak må ikke overbelastes. Ovebelastede vegguttak, løse eller skadede vegguttak, skjøteledninger, slitte strømledninger eller ødelagt eller sprukken ledningsisolasjon er farlig. Hver av disse tingene kan føre til strømstøt eller brann. Undersøk ledningen til apparatet fra tid til annen, og dersom den ser skadet eller ugrei ut, trekk den ut av stikkkontakten, la være å bruke apparatet og få ledningen erstattet med en eksakt reservedel på et autorisert servicecenter. Beskytt strømledningen mot fysiske og mekaniske belastninger som vridning, knekk, klem, sørg for at den ikke kommer i klemme i en dør eller blir tråkket på. Vær spesielt oppmerksom på støpsler og stikkontakter, og der ledningen kommer ut av apparatet. For å koble apparatet fra strømmettet, trekk ut støpselet. Sørg for at støpselet er lett tilgjengelig når du installerer apparatet.

Denne enheten er utstyrt med en bærbar batteripakke eller en akkumulator.

Trygg måte å fjerne batteripakken eller batteriet fra utstyret på: Fjern det gamle batteriet eller batteripakken, og følg trinnene for montering i motsatt rekkefølge. For å hindre forurensing av miljøet og negativ innvirkning på menneskers og dyrs helse, må det gamle batteriet eller batteripakken avfallshåndteres korrekt og legges i egnet beholder på gjenvinningsstasjon eller hos forhandler. Batterier skal ikke kastes sammen med ordinært husholdningsavfall eller annet avfall. Det anbefales at du bruker lokale, systembatterier og akkumulatører med gratis batteriretur. Batteriet må ikke utettes for overdreven varme, slik som solskinn, åpen flamme eller lignende.

ADVARSEL: Apparatet må ikke utsettes for vann (drypp eller sprut), og ingen gjenstander som er fylt med vann, som for eksempel vaser, må plasseres på apparatet.

Du må sette alternativet for plateformatet til [Mastered] for å gjøre platen kompatibel med LG-spillere når du formaterer overskrivbare (ReWritable) plater.

Hvis du setter alternativet til [Live File System], kan du ikke bruke platen med LG-spillere. (Mastered/Live File System : plateformat for Windows Vista)

Skrotning av gamle apparater



1. Når dette avfallsdunk-symbolet med et kryss over er festet på et produkt, betyr det at produktet dekkes av det europeiske direktivet 2002/ 96/ EC.
2. Alle elektriske og elektroniske produkter skal avfallshåndteres atskilt fra husholdningsavfall, og leveres til egne innsamlingssteder utpekt av myndighetene.
3. Korrekt avfallshåndtering av gamle apparater vil bidra til å forhindre mulige negative konsekvenser for miljøet og menneskers helse.
4. For mer detaljert informasjon om avfallshåndtering av dine gamle apparater, vennligst kontakt lokale myndigheter, det lokale renholdsverket eller butikken der du kjøpte produktet.

Kaste brukte batterier/akkumulatører



1. Hvis batteriene/akkumulatorene i produktet er merket med symbolet som viser en søppeldunk med kryss over, er de omfattet av direktiv 2006/66/EC.
2. Dette symbolet kan være kombinert med de kjemiske tegnene for kvikksølv (Hg), kadmium (Cd) eller bly (Pb) hvis batteriene inneholder mer enn 0,0005% kvikksølv, 0,002% kadmium eller 0,004% bly.
3. Alle batterier/akkumulatører skal kastes atskilt fra restavfall og leveres ved offentlige spesialavfallsstasjoner.
4. Riktig håndtering av brukte batterier/akkumulatører som avfall bidrar til å forhindre skader på miljøet og dyrs og menneskers helse.
5. Hvis du vil ha mer informasjon om hvordan du bør håndtere brukte batterier/akkumulatører som avfall, kan du ta kontakt med lokale myndigheter, renovasjonstjenesten på stedet eller butikken der du kjøpte produktet.



LG Electronics erklærer hermed at dette/disse produkt(er) er i overholdelse med de grunnleggende krav og andre relevante bestemmelser av direktiv 2004/108/EC, 2006/95/EC og 2009/125/EC.

Europeisk standardsenter:

Krijgsman 1, 1186 DM Amstelveen
The Netherlands

- Legg merke til at dette IKKE er kontaktpunktet for Kundeservice. For informasjon om Kundeservice, se garantikortet eller kontakt forhandleren hvor du kjøpte dette produktet.

Innholdsfortegnelse

1 Starte

- 2 Sikkerhets Informasjon
- 6 Unike funksjoner
 - 6 – Portable In (Bærbar inngang)
 - 6 – USB direkteinnspilling
- 6 Tilbehør
- 7 Introduksjon
 - 7 – Spillbare plater
 - 7 – Om visning av  -symbolet
 - 7 – Symboler som brukes i denne bruksanvisningen
 - 7 – Regionale koder
- 8 Krav til filer
- 10 Frontpanel
- 10 Bakpanel
- 11 Fjernkontroll

2 Tilkobling

- 12 Kople til høyttalerne
 - 12 – Kople høyttalerne til enheten
 - 12 – Posisjonere systemet
- 13 Tilkoplinger til TV-apparatet
 - 13 – Component video-tilkobling
 - 14 – Videotilkobling
 - 14 – SCART-tilkobling
- 14 Tilkobling for tilleggsutstyr
 - 14 – AUX IN-tilkobling
 - 14 – AUDIO IN (P. IN) -kontakt
 - 15 – USB-tilkobling
- 15 Antennetilkobling

3 System innstilling

- 16 Justere oppsettnstillingene
 - 16 – Skjermmeny, initial språkinnstilling - valgfritt
 - 16 – Vise og gå ut av oppsettmenyen
 - 16 – LANGUAGE (SPRÅK)
 - 17 – DISPLAY (SKJERM)
 - 18 – AUDIO (LYD)
 - 18 – LOCK (Sperre) (Foreldrekontroll)
 - 19 – OTHERS (ANNET)

4 Drift

- 20 Grunnleggende drift
- 21 Annen bruk
 - 21 – Vise plateinformasjon på skjermen
 - 21 – Vise DVD-menyen
 - 21 – Vise DVD-tittelen
 - 21 – Velge et språk for undertekstene
 - 21 – 1,5-hastighet avspilling DVD
 - 22 – Starte avspilling på valgt tidspunkt
 - 22 – Husk siste scene
 - 22 – Endre tegnsettet for å vise DivX®-undertekst korrekt
 - 22 – Programmert avspilling
- 23 – Se en PHOTO file
- 23 – Vise bildefiler som lysbildevisning
- 23 – Høre på musikk under lysbildevisning
- 23 – Stille inn innsovningsfunksjonen
- 23 – Dimmer
- 23 – Slå av musikken midlertidig
- 24 – Skjermsparer
- 24 – Systemvalg - valgfritt
- 24 – Displaying fil informasjon (ID3 TAG)
- 24 Bruke radioen
 - 24 – Høre på radio
 - 24 – Forhåndsinnstilling av radiostasjoner
 - 24 – Slette alle lagrede stasjoner
 - 24 – Forbedre dårlig FM-mottak
 - 24 – Se informasjon om en radiostasjon
- 25 Lydjustering
 - 25 – Innstille surroundmodus
- 26 Avansert bruk
 - 26 – Lytte til musikk fra transportabel spiller eller ekstern enhet
 - 26 – Spill inn på USB

5 Feilsøking

27 Feilsøking

6 Tillegg

- 28 Vedlikehold
- 28 – Håndtering av enheten
- 28 – Merknader om plater
- 29 Område kode liste
- 30 Språk kode liste
- 31 Varemerker og Lisenser
- 32 Spesifikasjoner

1

2

3

4

5

6

Unike funksjoner

Portable In (Bærbar inngang)

Lytte til musikk fra din bærbare enhet. (MP3, bærbar PC, osv.)

USB direkteinnspilling

Spill inn musikk fra CD-plate til din USB-enhet.

Tilbehør

Vennligst kontroller og identifiser medfølgende tilbehør.

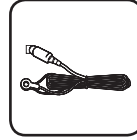

FM-antenne (1)



Fjernkontroll (1)/
Batteri (1)



Video kabel (1)

Introduksjon

Spillbare plater

Denne enheten spilles av DVD±R/ RW og CD-R/ RW som inneholder lydspor (titler), DivX-, MP3-, WMA- og/ eller JPEG-filer. Noen DVD±RW/ DVD±R- eller CD-RW/ CD-R-plater kan ikke spilles av på denne enheten på grunn av innspillingskvaliteten eller platens fysiske tilstand, eller på grunn av opptakststyret og produksjonsprogramvaren.



DVD-VIDEO (8 cm / 12 cm plate)
Plater med filmer som kan kjøpes eller leier.



DVD±R (8 cm / 12 cm plate)
Bare videomodus og fullførte.



DVD-RW (8 cm / 12 cm plate)
Bare videomodus og fullførte.
DVD VR format that have been finalized can not be played in this unit.



DVD+R: Bare videomodus.
Støtter også tolagsplater.



DVD+RW (8 cm / 12 cm plate)
Bare videomodus.



Lyd-CD-er: Musikk-CD-er eller CD-R/ CD-RW I musikk-CD-format som kan kjøpes.

Om visning av -symbolet

" " Hvis dette symbolet vises på TV-skjermen under bruk, indikerer det at funksjonen beskrevet i denne bruksanvisningen ikke er tilgjengelig på den spesifikke DVD-videoplaten.

Symboler som brukes I denne bruksanvisningen



DVD-Video, DVD±R/RW i videomodus eller VR-modus og fullført



Lyd-CD-er



Film filer som rommes i USB/ Disc



Musikk filer som rommes i USB/ Disc



Foto filer

Bemerk

Indikerer spesielt referat og betjenings særpreg.

Forsiktig

Indikerer forsiktighet for forebygging av mulig skade ved misbruk.

Regionale koder

En regional kode er trykt på baksiden av denne enheten. Denne enheten kan bare spille av DVD-plater som er merket med samme kode som på baksiden, eller "ALL".

- De fleste DVD-pater har en globus med et eller flere tall tydelig synlige på omslaget. Dette tallet må stemme overens med den regionale koden på enheten, hvis ikke kan ikke platen spilles av.
- Hvis du prøver å spille av en DVD med en annen regional kode enn den som er gjengitt på spilleren, vises meldingen "Kontroller regional kode" på TV-skjermen.

Krav til filer

1

Starte

Filbegrensninger for MP3/ WMA-musikkfiler

MP3/ WMA –platelkompatibilitet med denne spilleren er begrenset på følgende måte :

- Samlingsfrekvens : innenfor 32 til 48 kHz (MP3), innenfor 32 til 48 kHz (WMA)
- Bitfrekvens : innenfor 32 til 320 kbps (MP3), 40 til 192 kbps (WMA)
- Støttet versjon : v2, v7, v8, v9
- Maks. antall filer: under 650
- Filekstensjoner : “.mp3”/ “.wma”
- CD-ROM filformat: ISO9660/ JOLIET
- Vi anbefaler at du bruker Easy-CD Creator, som oppretter et ISO9660-filsystem.

Bildefilbegrensninger

Foto fil kompatibilitet med denne enhet er begrenset som følger:

- Maks. ant. piksler i bredden: 2 760 x 2 048 piksler
- Maks. antall filer: under 650
- Enkelte plater vil ikke fungere som følge av et annet innspillingsformat eller platens tilstand.
- Filekstensjoner : “.jpg”
- CD-ROM filformat: ISO9660/ JOLIET

Kompatible USB-enheter

- MP3-spiller : MP3-spiller av flashtypen
- USB-flashdrev : Enheter som støtter USB 2.0 eller USB 1.1
- USB-funksjonen for denne enheten støtter ikke alle USB-enheter.

Krav til USB-enhet

- Enheter som krever ekstra programinstallasjon når de kobles til en datamaskin, støttes ikke.
- Ikke ta ut USB-enheten mens den er i bruk.
- Med en USB-enhet med stor kapasitet kan det ta lenger enn et par minutter å få den indeksert.
- Sikkerhetskopier data for å hindre datatap.
- Dersom du bruker en USB-skjøteledning eller en USB-hub, blir ikke USB-enheten gjenkjent.
- Bruk av filsystemet NTFS støttes ikke. (Bare filsystemet FAT (16/ 32) støttes.)
- Denne enheten støttes ikke dersom det totale antallet filer er 1000 eller fler.
- Eksterne harddisker, låste enheter eller USB-enheter av disktype støttes ikke.
- USB-porten på enheten kan ikke kobles til en datamaskin. Enheten kann ikke brukes som lagringsenhet.

Filbegrensninger for DivX

DivX platekompatibilitet med denne spilleren er begrenset på følgende måte:

- Tilgjengelig oppløsningsstørrelse : 720x576 (B x H) piksler
- Filnavnet for DivX-tekstingen er begrenset til 45 tegn.
- Hvis det forekommer en kode som ikke er mulig å bearbeide i DivX-filen, kan den bli vist som " _ " på skjermen.
- Bildefrekvens: mindre enn 30 bps
- Hvis video- og lydstrukturen i den innspilte filen ikke er interfoliert, vil verken video eller lyd bli avspilt.
- Spillbare DivX-filer: ".avi", ".mpg", ".mpeg", ".divx"
- Spillbare tekstingsformater: SubRip (*.srt/*.txt), SAMI (*.smi), SubStation Alpha (*.ssa/*.txt), MicroDVD (*.sub/*.txt), SubViewer 2.0 (*.sub/*.txt), Vobsub (*.sub)
- Spillbare Codec-formater: "DIVX3.xx", "DIVX4.xx", "DIVX5.xx", "MP4V3", "3IVX".
- Spillbare lydformater: "AC3", "PCM", "MP3", "WMA".
- Samlingsfrekvens: innenfor 32 til 48 kHz (MP3), innenfor 32 til 48 kHz (WMA)
- Bitfrekvens: innenfor 32 til 320 kbps (MP3), 40 til 192 kbps (WMA)
- Plater som er formatert i Live-filsystem, kan ikke spilles av på denne spilleren.
- Dersom navnet på videofilen er forskjellig fra undertekstfilen, kan det være at underteksten for en DivX-fil ikke vises.
- Spiller du av en DivX-fil som skiller seg fra DivX-spesifikasjonene, kan det være at den ikke fungerer normalt.

Frontpanel

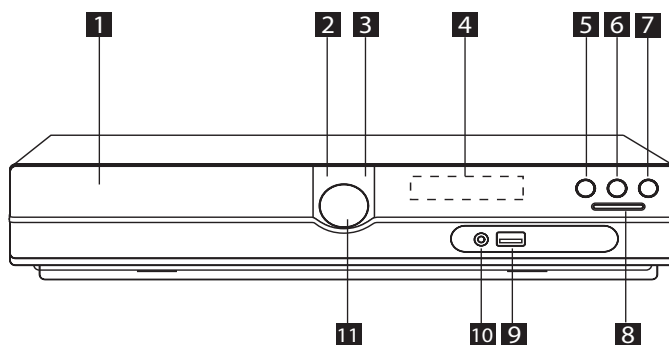

- 1** DVD/CD-skuff
- 2** På/Av (⏻/⏻)
- 3** Åpne/Lukke (▲)
- 4** Displayvindu
- 5** Spille/Pause (▶/⏸), MONO/ ST.
- 6** Stopp (■)
- 7** Funksjon (F)
Velger funksjon og inngangskilde.
- 8** TUNING (-/+)(◀◀/▶▶),
Søk neste/forrige stasjon
Du kan søke ved å trykke og holde ◀◀/▶▶.
- 9** USB-port
Du kan spille av video og lydfiler og vise bilder ved å koble til en USB-enhet.
- 10** P.(bærbar) IN-port
Du kan lytte til musikk fra bærbare enheter på enheten.
- 11** Volum (VOL.)

Bakpanel

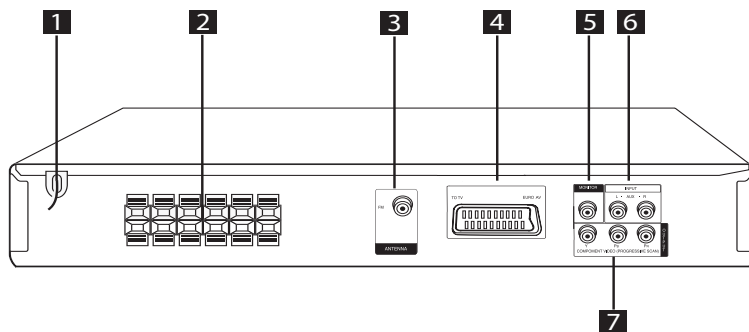

- 1** Strøm ledning
- 2** Høytaler ledninger
- 3** Antenne tilkobling (FM)
- 4** SCART-tilkobling
- 5** MONITOR (VIDEO OUT)-kontakt
Koble til en TV med video inputs.
- 6** AUX (L/ R) INPUT-kontakt
- 7** COMPONENT VIDEO (PROGRESSIVE SCAN) OUTPUT (Y P_B P_R)
Koble til en TV med Y P_B P_R inputs.

Fjernkontroll

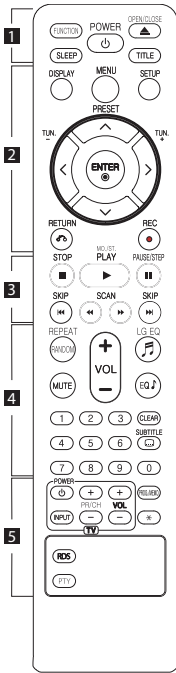

Batteri installasjon

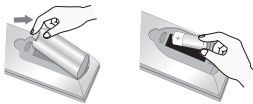

Fjern batteridekselet på baksiden av fjernkontrollen, og sett inn et (størrelse AAA) batteri med **+** og **-** tilpasset riktig.

..... **1**

FUNCTION : Velger funksjon og inngangskilde.

SLEEP : Stiller systemet til å slå seg av på et angitt tidspunkt. (Dimmer: lysstyrken i displayvinduet halveres.)

POWER : Slår enheten PÅ eller AV.

OPEN/CLOSE : Åpner og lukker plateskuffen.

TITLE : Dersom den aktuelle DVD-tittelen har en meny, vil tittelmenyen vises på TV-skjermen. Hvis ikke kann platemenyen vises.

..... **2**

DISPLAY : Henter frem skjermdisplayet.

MENU : Henter opp menyen på en DVD-plate.

SETUP : Henter opp eller slår av oppsettmenyen.

PRESET (\wedge \vee) : Velger radioprogrammer.

TUN. ($-/+$) : Still inn ønsket radiostasjon.

\wedge / \vee / $</>$ (opp/ ned/ venstre/ høyre): Brukes for å navigere i skjermdisplayer.

ENTER (\odot) : Aksepterer menyvalg.

RETURN (\curvearrowright) : Flytte bakover i menyen eller gå ut av oppsettmenyen.

REC (\bullet) : USB direkteinnspilling.

..... **3**

STOP (\blacksquare) : Stoppet avspilling eller opptak.

PLAY (\blacktriangleright), **MO./ST.** : Starter avspilling. Velger mono/ stereo.

PAUSE/STEP (\parallel) : Ta en pause i avspillingen.

SKIP (\lll / \ggg) : Gå til neste eller forrige kapittel/ spor/ fil.

SCAN (\lll / \ggg) : Søk bakover eller forover.

..... **4**

REPEAT/RANDOM : For å velge en avspillingsmodus. (TILFELDIG, GJENTA)

MUTE : For å slå av lyden.

VOL (Volum) (+/-) : Justerer høyttalervolumet.

LG EQ (musikknot) : Velg NAT PLUS eller lokalspesialisering med utjevningseffekt ved å bruke LG EQ.

EQ (musikknot) : Du kan velge lydinntrykk.

CLEAR : Fjerner et spor (nummer) fra programlisten.

SUBTITLE : Trykk på **SUBTITLE** gjentatte ganger under avspilling for å velge ønsket undertekstspråk.

0 til 9 tallknapper : Velger nummererte alternativer i en meny.

..... **5**

TV-betjeningsknapper : Betjener TV-apparatet. (Bare LG TV)

- Du kan også kontrollere lydnivået, inngangskilden og på/ av-bryteren på LG TV-er. Hold **POWER** (TV) inne og trykk på **PR/CH** (+/-) knappen gjentatte ganger til TV-apparatet er slått på eller av.

PROG./MEMO. : Viser eller skjuler programmenyen.

*****: Denne knappen er ikke tilgjengelig.

RDS : Radio Data System.

PTY : Viser de ulike RDS-displayene.

Kople til høyttalerne

Kople høyttalerne til enheten

For å koble til kabelen til høyttalere, trykk hver plastikk knast for å åpne tilkobling terminaler på basen av hver høyttaler. Stikk inn ledningen og slipp knasten.

Forbind den svarte typen på hver ledning til terminalen merket – (minus) og den andre enden til terminalene merket + (pluss).

ytalertilkopling

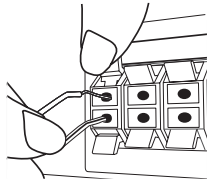

⚠ Forsiktig

- Sørg for at barn ikke stikker fingrene eller putter gjenstander inn i *høyttalerkanalen.
*Høyttalerkanal : En åpning for kraftfull bass på høyttalerkabinettet (innebygget).
- Høyttalerne inneholder magnetiske deler, så farge-uregelmessighet kan forekomme på TV skjerm eller PC monitor skjerm. Vennligst bruk høyttalerne langt borte fra enten TV skjerm eller PC monitor.

Posisjonere systemet

Den følgende illustrasjonen viser et eksempel på hvordan systemet kan plasseres.

Av hensyn til forklaringen avviker illustrasjonen i disse instruksjonene fra den aktuelle enheten.

For best mulig surroundlyd skal alle høyttalerne unntatt subwooferen plasseres i samme avstand fra lytteposisjonen (A).

Plassering av høyttalerne

Ⓐ Venstre fronthøyttaler (L)/ Ⓑ Høyre fronthøyttaler (R):

Plasser fronthøyttalerne på siden av monitoren ekker skjermen, mest mulig på linje med skjermflaten.

Ⓒ Senterhøyttaler: Plasser senterhøyttaleren over eller under monitoren eller skjermen.

Ⓓ Venstre surroundhøyttaler (L)/ Ⓔ Høyre surroundhøyttaler (R):

Plasser disse høyttalerne bak lytteposisjonen slik at frontene peker lett innover.

Ⓕ Subwoofer: Subwoofersens posisjon er ikke speislt avgjørende, ettersom lave basslyder ikke er så retningsledende. Det er likevel best å plassere subwooferen nær fronthøyttalerne. Vend den lett mot midten av rommet for å redusere refleksjon fra veggene.

Ⓖ Enhet

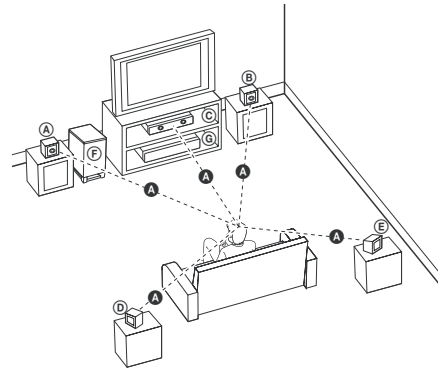

Tilkoblinger til TV-apparatet

Avhengig av utstyret ditt kan du kople til på en av følgende måter.

! Bemerk

- Avhengig av TV-apparatet ditt og annet utstyr finnes det flere måter å kople til spilleren på. Bruk en av tilkoblingsmetodene beskrevet i denne brukerhåndboken.
- Vennligst les brukerveiledningene til TV-apparatet, stereosystemet og annet utstyr for å kople til utstyret på beste måte.

! FORSIKTIG

- Påse at spilleren er koplet direkte til TV-apparatet. Still inn TV-apparatet på riktig videoinnngangskanal.
- Du må ikke kople spilleren via en videospiller. Bildet kan bli forvrengt som følge av kopibeskyttelsessystemet

Component video-tilkobling

Koble til COMPONENT VIDEO (PROGRESSIVE SCAN) OUTPUT plugger på enheten til korrespondende input plugger på TVén ved å bruke komponent kabler.

Du kan høre lyden via systemets høyttalere.

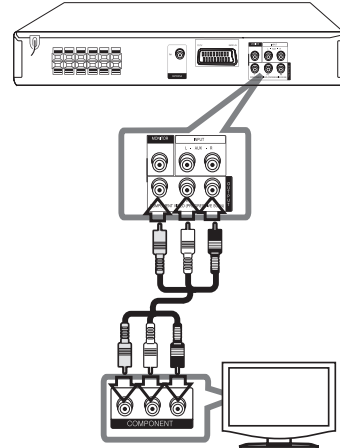

! Bemerk

Hvis TV-apparatet støtter progressiv formaterte signaler, må du bruke denne tilkoblingen og sette [Progressive Scan] under oppsettmenyen [Display] til [On] (Se side 17).

Videotilkobling

Kople MONITOR-kontakten på enheten til videoinnkontakten på TV-apparatet ved hjelp av en videokabe

Du kan høre lyden via systemets høyttalere.

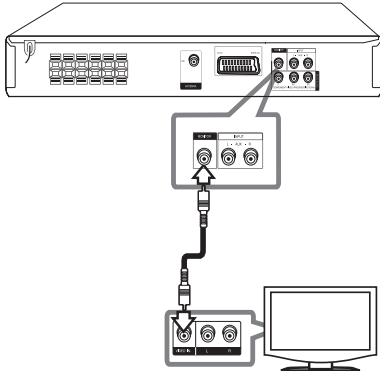

SCART-tilkobling

Kople SCART-kontakten på enheten til SCART-innkontakten på TV-apparatet ved hjelp av en scartkabel.

Du kan høre lyden via systemets høyttalere.

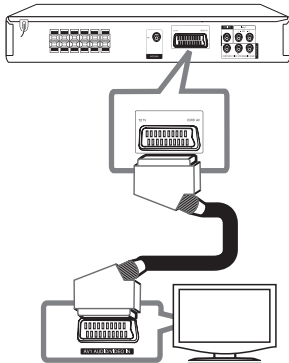

Tilkobling for tilleggsutstyr

AUX IN-tilkobling

Tilkoble en output fra reserve innretning til AUX (L/R) INPUT forbindelse.

Dersom TV-apparatet bare har én utgang for audio (mono), koples den til den venstre (hvite) audio-kontakten på enheten.

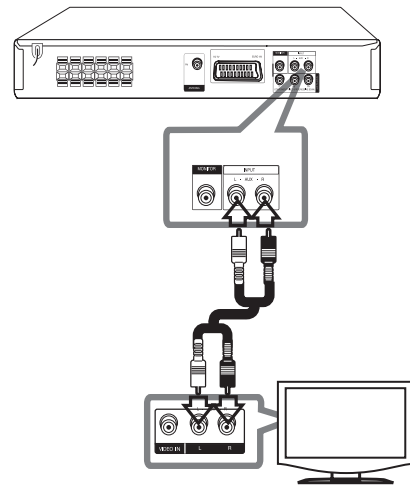

AUDIO IN (P. IN) -kontakt

Kople utgangen på en bærbar enhet (MP3 eller PMP osv.) til AUDIO INN-kontakten(PORT.IN).

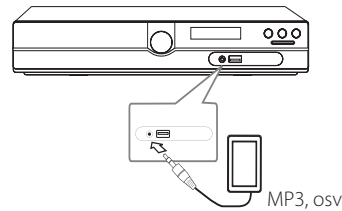

MP3, osv

USB-tilkobling

Kople USB-porten på en USB-minneenhet (eller MP3-spiller osv.) til USB-porten på fronten av enheten.

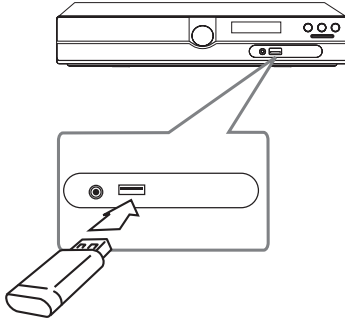

Fjerne USB-enheten fra enheten

1. Velg en annen funksjonsmodus eller trykk på **STOP** (■) to ganger etter hverandre.
2. Fjern USB-enheten fra enheten.

Antennetilkobling

Kople til de medfølgende FM-antennene for å lytte til radio.

Kople FM-trådentennen til FM-ntennekontakten.

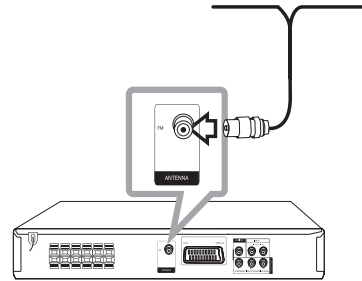

! Bemerk

Pass på at FM-antennen strekkes ut i sin fulle lengde. Etter tilkobling av FM-trådentennen, bør den holdes så horisontal som mulig.

Justere oppsettinnstillingene

Ved å bruke oppsettmenyen kan du foreta ulike innstillinger på elementer, slik som bilde og lyd.

Du kan blant annet også sette et språk for tekstingen og oppsettmenyen. For detaljer om hvert enkelt element i oppsettmenyen, referer til sidene 16 til 19.

Skjermmeny, initial språkinnstilling - valgfritt

Første gang enheten brukes vises språkoppsettmenyen på tv-skjermen. Du må fullføre språkvalg før du bruker enheten, hvis ikke blir engelsk valgt som språk.

1. Trykk på **POWER** for å slå enheten på. Språkoppsettmenyen vises på skjermen.

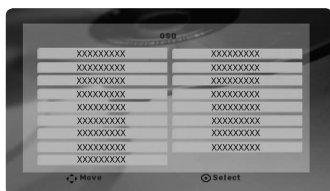

2. Bruk **^ V <>** for å velge et språk og trykk deretter **ENTER**. En dialogboks for bekreftelse vises.



3. Bruk **<>** for å velge [Enter] og trykk deretter **ENTER** for å avslutte språkoppsettet.

Vise og gå ut av oppsettmenyen

1. Velg DVD/CD eller USB funksjonen ved å trykke på **FUNCTION**.
2. Trykk **SETUP**. Displays/Fremviser [Setup]
3. Trykk **SETUP** eller **RETURN** for å avslutte [Setup] menyen.

Hjelpemeny for oppsett

Meny	Knapper	Bruk
▲/▼ Move	^ V	Flytter til en annen meny.
◀ Prev.	<	Flytter til forrige nivå.
▶ Select	>	Flytter til neste nivå eller velger meny.
↶	RETURN	For å avslutte menyen [Setup] eller [5.1 Speaker Setup].
⊙	ENTER	For å bekrefte meny.

LANGUAGE (SPRÅK)

Menyspråk

Velg et språk for oppsettmenyen og skjermdisplayet.

Disc Audio / Disc Subtitle / Disc Menu (Disk-audio/ Disk-undertekst/ Disk-meny)

Velg ønsket språk for lydspor (Disc Audio), teksting (Disc Subtitle) og platemeny (Disc Menu).

[Original]

Se originalspråket platen var spilt inn i.

[Other]

For å velge et annet språk trykker du på talltastene og deretter **ENTER** for å angi det motsvarende firesifrede tallet ifølge språkkodelisten på side 30. Hvis du har angitt feil språkkode, trykk **CLEAR** (Slett).

[Off (for undertekster)]

Slå av underteksten.

DISPLAY (SKJERM)

TV Aspect (Sideforhold for TV-apparatet)

Velg hvilket sideforhold som skal brukes avhengig av formen på TV-skjermen.

[4:3]

Velg dette dersom et standard 4:3 TV-apparat er tilkoblet.

[16:9]

Velg dette dersom et bredformats 16:9 TV-apparat er tilkoblet.

Display Mode (Visningsmodus)

Hvis du valgte 4:3 må du definere hvordan du vil at bredformatsprogrammer og filmer skal vises på TV-skjermen.

[Letterbox]

Viser et bredt bilde med svarte striper i overkant og underkant av bildet.

[Panscan]

Viser automatisk et bredt bilde over hele skjermen og kutter vekk begge ytterkantene av bildet. (Hvis platen/filen ikke er kompatibel med Pan Scan, vises bildet med Letterbox-bildeformat.)

TV Output Select

Velg et alternativ i henhold til TV-tilkoblingstype.

[RGB]

Dersom TV-apparatet er tilkoblet med SCART-kontakten.

[YPbPr]

Dersom TV-apparatet er koblet til enhetens KOMPOSITT/ PROGRESSIV SKANN-kontakter.

! Bemerk

Hvis du endrer tv-utgang fra RGB til YPbPr på oppsettmenyen, spesielt hvis du tilkobler enheten til kompositt video-inngangen, blir skjermen svart. Koble i så fall videokabelen til MONITOR-utgangen og velg YPbPr i oppsettmenyen en gang til.

Progressive Scan (Progressiv skanning) (For Component Video-tilkoblinger)

Velger hvorvidt det progressive signalet går ut via COMPONENT eller PROGRESSIVE SCAN-utgangene. Hvis TV-apparatet støtter progressivt formaterte signaler, vil du få presis fargegjengivelse og høy bildekvalitet ved å velge [On]. Dersom TV-apparatet ditt ikke godtar progressivt formaterte signaler, velger du [Off]. Hvis du setter progressiv skanning til [On] utilsiktet, må du tilbakestille enheten. Ta først platen ut av enheten. Deretter trykker og holder du **STOP** (■)-knappen i fem sekunder. Videoutgangen vil bli gjenopprettet med standardinnstilling, og du vil igjen se et bilde på TV-apparatet.

AUDIO (LYD)

DRC (dynamisk områdekontroll)

Gjør lyden klar selv om volumet er skrudd ned (bare Dolby Digital). Sett til [On] for denne effekten.

Vokal

Velg [On] for å mikse karaokekanaler til vanlig stereo.

Denne funksjonen er bare effektiv for karaoke-DVD-er med flere kanaler.

5.1 Speaker setup (5,1 høyttaleroppsett)

Gjør følgende innstillinger for den innebygde 5.1 Channel-surrounddekoderen.

1. Trykk **SETUP**.
2. Bruk **Λ V** for å velge AUDIO-menyen og trykk deretter **>**.
3. Bruk knappene **Λ V** for å velge alternativet [5.1 Speaker Setup] (Høyttaleroppsett), og trykk deretter **>**.
4. Trykk **ENTER**.
[5.1 Speaker setup] kommer til syne.



5. Bruk **<>** for å velge den ønskede høyttaler.
6. Juster muligheter ved å bruke **Λ V <>** knapper.
7. Returnerer til forutgående meny ved å trykke **RETURN**.

[Speaker]

Velg høyttaleren du vil justere.

! Bemerk

Visse høyttalerinnstillinger er forbudt gjennom lisensoverenskomsten med Dolby Digital.

[Size]

Da alle høyttalerinnstillingene er faste, kan du ikke endre dem.

[Volume]

Trykk **<>** for å justere utgangsnivået for den valgte høyttaleren.

[Distance]

Etter at du har koplet høyttalerne til din DVD-receiver, setter du avstanden mellom høyttalerne og lyttepunktet dersom distansen til senter eller bakre høyttalere er større enn avstanden til fronthøyttalerne. Dette vil gjøre at lyden fra hver av høyttalerne når tilskueren/lytteren samtidig. Trykk på **<>** for å justere avstanden til den valgte høyttaleren. Denne avstanden er tilsvarende en avstandsforskjell mellom senter eller bakre høyttaler og fronthøyttalerne.

[Test]

Trykk på **<>** for å teste signalene for hver av høyttalerne. Juster volumet slik at det matcher volumet på testsignalene som er lagret i systemet.

LOCK (Sperre) (Foreldrekontroll)

Initial innstilling av områdekode:

Første gang du bruker denne enheten, må du sette din aktuelle områdekode.

1. Velg menyen [Lock] (Sperre) og trykk deretter **>**.
2. Trykk **>**.
For å få tilgang til alternativene for LOCK (Sperre)-funksjonen, må du angi passordet du har opprettet. Angi et passord og trykk **ENTER**. Gjenta passordet og trykk **ENTER** for å bekrefte. Hvis du oppdager at du har gjort en feil før du trykker **ENTER**, trykk **CLEAR** (Fjern).
3. Velg første bokstav ved hjelp av knappene **Λ V**.
4. Trykk **ENTER** og velg den andre bokstaven ved hjelp av knappene **Λ V**.
5. Trykk **ENTER** for å bekrefte valget av områdekode.

Rating (Klassifisering)

Hindrer avspilling av DVD-plater med klassifisering basert på innholdet. Ikke alle plater har klassifisering.

1. Velg alternativet [Rating] i [Lock] og trykk deretter **>**.
2. Angi et passord og trykk **ENTER**.
3. Velg en klassifisering fra 1 til 8 ved hjelp av knappene **Λ V**.

[Rating 1-8]

Klassifisering en (1) har de fleste restriksjonene og klassifisering åtte (8) er den minst restriktive.

[Unlock]

Unlock - Hvis du velger Unlock (Frigjør), er foreldrekontrollen ikke aktiv og platen spilles komplett av.

4. Trykk **ENTER** for å bekrefte klassifiseringen.

Password

Du kan angi eller endre et passord.

1. Velg alternativet [Password] (Passord) i [Lock] og trykk deretter **>**.
2. Angi et passord og trykk **ENTER**.
For å endre passordet, trykk **ENTER** når alternativet [Change] (Endre) er markert. Angi et passord og trykk **ENTER**. Gjenta passordet og trykk **ENTER** for å bekrefte.
3. Trykk **SETUP** for gå ut av menyen.

! Bemerk

Hvis du har glemt passordet, kan du slette det. Følg da nedenstående prosedyre.

1. Trykk **SETUP** for åpne oppsettsmenyen.
2. Angi den seksifrede koden "210499" og trykk **ENTER**. Passordet er nå slettet.

Area Code

Angi koden for området som er benyttet for klassifiseringen av DVD-platen, basert på listen på side 29.

1. Velg alternativet [Area Code] (Områdekode) i Sperremenyen og trykk deretter **>**.
2. Angi et passord og trykk **ENTER**.
3. Velg første bokstav ved hjelp av knappene **Λ V**.
4. Trykk på **ENTER** og velg den andre bokstaven ved hjelp av knappene **Λ V**.
5. Trykk **ENTER** for å bekrefte valget av områdekode.

OTHERS (ANNET)

DivX(R) VOD

OM DIVX VIDEO: DivX® er et digitalt videoformat opprettet av DivX, LLC, et selskap under Rovi Corporation. Dette er en offisiell DivX Certified®-enhet som spiller av DivX-video. Besøk divx.com for mer informasjon og softwareverktøy for å konvertere dine filer til DivX-video.

OM DIVX VIDEO-ON-DEMAND: Denne DivX Certified®-enheten må registreres for å kunne spille av DivX Video-on-Demand (VOD) filmer. For å få din registreringskode finner du denne i DivX VOD-delen i enhetens oppsett-meny. Gå til vod.divx.com for mer informasjon om hvordan du fullfører registreringen.

[Register]

Displays (Viser) registreringskoden til din spiller.

[Deregister]

Deaktiver din spiller og display (fremvis) den deaktiverte koden.

! Bemerk

Videoene som lastes ned fra DivX® VOD kan kun spilles av på denne enheten.

Grunnleggende drift

1. Sett inn en disk ved å bruke **OPEN/CLOSE** eller koble til USB innretningen til USB porten.
2. Velg DVD/CD eller USB-funksjonen ved å trykke på **FUNCTION**.
3. Velg ønsket fil (eller spor/tittel) ved å trykke **^ v <>**.



Bemerk

Når du spiller av en plate eller et USB-flashdrev som inneholder DivX, MP3/ WMA og JPEG-filer sammen, kan du velge fra en valgmeny hvilke filer du vil spille av ved å trykke på **MENU**. Dersom meldingen " Denne filen støttes ikke av spilleren " vises, velg en egnet fil ved å trykke på **MENU**.

4

Drift

For å	Gjør dette
Stoppe	Trykk ■ .
Spille av	Trykk ▶ .
Pause	Trykk .
Spille av bilde for bilde	Trykk gjentatte ganger på for å spille av bilde-for-bilde. (bare DVD, DivX)
Hoppe til neste/ forrige kapittel/ spor/fil	Trykk på ◀◀ eller ▶▶ under avspilling for å gå til neste kapittel/spor eller for å gå tilbake til begynnelsen på gjeldende kapittel. Trykk kort to ganger på ◀◀ for å gå tilbake til det forrige kapitlet/sporet.
Lokalisere et punkt raskt ved å spille av en fil raskt forover eller bakover.	Trykk flere ganger på ◀◀ eller ▶▶ under avspilling for å velge ønsket skanningshastighet. Trykk på PLAY -knappen for å gå tilbake til normal hastighet.
Spille av gjentatte ganger eller i tilfeldig rekkefølge.	Trykk gjentatte ganger på REPEAT/RANDOM , og gjeldende tittel, kapittel eller spor spilles av gjentatte ganger eller i tilfeldig rekkefølge. - Random Play (Tilfeldig rekkefølge)-modus: kun musikkfiler.
Spille av i sakte film	Trykk på SCAN (◀◀ eller ▶▶) i pausemodus for å velge ønsket hastighet. (Reservert avspilling er ikke støttet på DivX filer.)

Annen bruk

Vise plateinformasjon på skjermen

Du kan vise forskjellig informasjon om platen på skjermen.

1. Trykk **DISPLAY** for å vise diverse avspillingsinformasjon.
Elementene som vises vil variere avhengig av platetype eller avspillingsstatus.
2. Du kan velge et element ved å trykke på **^ V** og endre eller velge innstillingen ved å trykke på **<>**.

Title – Gjeldende tittelnummer/totalt antall titler.

Chapter – Aktuelt kapittelnummer/ totalt antall kapitler

Time – Forløpt avspillingstid

Audio – Valgt dialogspråk eller kanal

Subtitle – Valgt undertekst

Angle – Valgt vinkel/ totalt antall vinkler

Sound – Valgt lydmodus.



Bemerk

Hvis du ikke trykker på noen knapp i noen sekunder, forsvinner skjermmenyen.

Vise DVD-menyen

DVD

Når du spiller av en DVD-plate som inneholder flere menyer, kan du velge ønsket meny ved bruk av Meny-alternativet.

1. Trykk på **MENU**.
Platens meny vises.
2. Velg menyen ved hjelp av **^ V <>**.
3. Trykk **PLAY** for å bekrefte.

Vise DVD-tittelen

DVD

Når du spiller av en DVD-plate som inneholder flere titler, kan du velge ønsket tittel ved bruk av Meny-alternativet.

1. Trykk **TITLE**.
Platens tittel vises.
2. Velg menyen ved å trykke på **^ V <>**.
3. Trykk **PLAY** for å bekrefte.

Velge et språk for undertekstene

DVD MOVIE

Trykk på **SUBTITLE** (☰) gjentatte ganger under avspilling for å velge ønsket språk for undertekstene.

1,5-hastighet avspilling DVD

DVD

1,5-hastigheten lar deg se bildene og lytte til musikken raskere enn ved avspilling på normal hastighet.

1. Trykk på knappen **PLAY** (▶) under avspilling for å spille av med 1,5 ganger hastighet. "▶X1.5" vises på skjermen.
2. Trykk **PLAY** (▶) en gang til for å avslutte.

Starte avspilling på valgt tidspunkt

DVD MOVIE

Starte avspillingen fra et hvilket som helst punkt i filen eller på platen.

1. Trykk **DISPLAY** under avspilling.
2. Trykk **Λ V** for å velge klokkeikonet. "--:--" vises.
3. Angi ønsket starttid i timer, minutter og sekunder (fra venstre til høyre). Har du tastet inn feil tall, trykker du **CLEAR** for å slette sifrene du har tastet inn. Deretter taster du inn korrekte tall. Hvis du f.eks. vil finne en scene 1 time, 10 minutter og 20 sekunder ut i filmen, taster du inn "11020" ved hjelp av de numeriske knappene.
4. Trykk **ENTER** for å bekrefte. Avspillingen starter fra det valgte tidspunktet.

Husk siste scene

DVD

Enheten husker den siste scenen fra den siste platen som ble avspilt. Den siste scenen blir værende i minnet selv om du tar platen ut av spilleren eller slår av enheten (standby-modus). Dersom du legger inn en plate der den siste scenen er i minnet, blir scenen hentet opp automatisk.

Endre tegnsettet for å vise DivX®-undertekst korrekt

MOVIE

Dersom teksten ikke vises riktig under avspilling, trykk på **SUBTITLE** og hold knappen inne i om øg 3 sekunder, og trykk deretter på **<>** eller **SUBTITLE** for å velge en annen språktype til teksten vises ordentlig, og trykk deretter på **ENTER**.

Programmert avspilling

ACD MUSIC

Program funksjonen gjør det mulig for deg å lagre dine favoritt filer fra enhver disk eller USB innretning.

Et program kan bestå av opptil 30 spor.

1. Velg DVD/CD eller USB-funksjonen ved å trykke på **FUNCTION**.
2. For å legge til musikk i programlisten, trykker du **PROG./MEMO.** for programredigeringsmodus (E merke blir borte fra menyen).
3. Velg ønsket musikk fra listen og ved hjelp av **Λ V** og trykk deretter **ENTER** for å legge musikken til programlisten.
4. Velg musikk fra programlisten og trykk deretter **ENTER** for å starte programmert avspilling.
5. Trykk **PROG./MEMO.** for å gå ut av program redigering modus (E merke blir borte fra menyen).

Slette en fil fra programlisten

1. Trykk **PROG./MEMO.** for å gå inn i program redigering modus (E merke blir borte fra menyen).
2. Bruk **Λ V** for å velge sporet du ønsker å slette fra programlisten.
3. Trykk **CLEAR**.

Slette hele programlisten

Bruk **Λ V <>** for å velge [Clear all] og trykk deretter **ENTER**.

! Bemerk

Programmene blir også slettet når platen eller USB-enheten fjernes, strømmen slås av eller det skiftes til annen funksjon.

Se en PHOTO file



PHOTO

Enheten kan spille disk med foto filer.



1. Velg DVD/CD eller USB-funksjonen ved å trykke på **FUNCTION**.
2. Trykk **Λ V** for å velge en mappe, og så trykk **ENTER**.
En liste over filer i mappen vises. Hvis du står i en filliste og du ønsker å gå tilbake til forrige mappeliste, bruker du knappene **Λ V** på fjernkontrollen for å markere ... Trykk deretter **ENTER**.
3. Hvis du ønsker å se en bestemt fil, trykker du på **Λ V** for å markere en fil og trykker deretter **ENTER** eller **PLAY**. Mens du ser på en fil, kan du trykke på **STOP** for å gå tilbake til forrige meny (JPEG-menyen).

Vise bildefiler som lysbildevisning

PHOTO

1. Bruk **Λ V <>** for å utheve -ikonet, trykk deretter på **ENTER** for å starte lysbildevisning.
2. Du kan endre hastigheten på lysbildevisningen ved hjelp av **<>** når -ikonet er uthevet.

Hjelpemeny for lysbildevisning

Meny	Knapper	Bruk
	Λ / V	Roterer bildet
Prev./ Next	< / >	Flytter til en annen fil
Hide	RETURN	Skjuler hjelpemenyen
	STOP	Lukker lysbildevisningen

Høre på musikk under lysbildevisning

PHOTO

Du kan høre på musikk under lysbildevisning dersom platen inneholder både musikk- og fotofiler. Bruk **Λ V <>** for å utheve -ikonet, og trykk deretter på **ENTER** for å starte lysbildevisningen.

! Bemerk

Denne funksjonen er bare tilgjengelig på plate.

Stille inn innsøvningsfunksjonen

Trykk **SLEEP** én eller flere ganger for å velge en forsinkelse fra 10 til 180 minutter. Enheten slår seg av etter den utløpte tiden.

Trykk på **SLEEP** for å kontrollere gjenstående tid.

For å avbryte innsøvningsfunksjonen, trykker du gjentatte ganger på **SLEEP**-knappen inntil "SLEEP 10" vises, og så trykker du en gang til på **SLEEP** mens "SLEEP 10" vises.

! Bemerk

Du kan kontrollere hvor lang tid som er igjen før enheten slås av.

Dimmer

Trykk **SLEEP** en gang. Display/Fremvisning vinduet vil bli halv mørkt. For å annullere det, trykk **SLEEP** gjentatte ganger inntil dim er av.

Slå av musikken midlertidig

Trykk på **MUTE** for å dempe lyden.

Du kan dempe lyden hvis du for eksempel skal svare på telefonen. Indikatoren «MUTE» vises i displayvinduet.

Skjermsparer

Skjermsparerer vises når du lar enheten stå i Stop-modus i om lag fem minutter. Dersom skjermsparerer er vist i fem minutter, slår enheten seg automatisk av.

Systemvalg - valgfritt

Du må velge den passende system modus for ditt TV system. Hvis "NO DISC" kommer til syne i display vinduet, trykk og hold **PAUSE/STEP (II)** i mer enn 5 sekunder for å velge et system.

Displaying fil informasjon (ID3 TAG)

Imens spilling av en MP3 fil inneholdende fil informasjon, kan du display/fremvise informasjonen ved å trykke **DISPLAY**.

4

Drift

Bruke radioen

Sørg for at måte FM-antennene er tilkoblet. (Referer til side 15.)

Høre på radio

1. Trykk på knappen **FUNCTION** inntil FM vises i displayvinduet. Stasjonen som sist ble mottatt, blir stilt inn.
2. Trykk og hold **TUN. (-/+)** i ca. to sekunder inntil frekvensvisningen begynner å skifte, og slipp. Stasjonssøkingen stopper når en stasjon er innstilt.

eller

Trykk gjentatte ganger på **TUN. (-/+)**.

3. Juster volumet ved å rotere **VOL.**-knappen på frontpanelet eller trykke flere ganger på **VOL +** eller **-** på fjernkontrollen.

Forhåndsinnstilling av radiostasjoner

Du kan forhåndsinnstille og lagre 50 FM-stasjoner. Før du foretar stasjonssøk, passer du på å skru ned volumet.

1. Trykk på knappen **FUNCTION** inntil FM vises i displayvinduet.

2. Velg ønsket frekvens ved å trykke **TUN. (-/+)**.
3. Trykk **PROG./MEMO.** og et forvalgsnummer vil blinke i displayvinduet.
4. Trykk **PRESET (Λ V)** knappen for å velge ønsket forvalgsnummer.
5. Trykk på **PROG./MEMO.** Stasjonen blir lagret.
6. Gjenta trinn 2 til 5 for å søke frem og lagre andre stasjoner.

Slette alle lagrede stasjoner

1. Trykk på **PROG./MEMO.** og hold inne i to sekunder. **ERASE ALL** blinker på DVD-mottakerdisplayet.
2. Trykk på **PROG./MEMO.** for å slette alle lagrede radiostasjoner.

Forbedre dårlig FM-mottak

Trykk **PLAY (▶)** (MO./ST.) på fjernkontrollen. Det endrer tuneren fra stereo til mono, og forbedrer vanligvis mottaket.

Se informasjon om en radiostasjon

FM-tuneren er utstyrt med RDS (Radio Data System). Det viser informasjon om radiostasjonen du hører på. Trykk på **RDS** gjentatte ganger for å bla gjennom de ulike datatypene:

PS	(Programme Service Name = Navn på programtjenesten) Navnet på kanalen vises i displayet
PTY	(Programme Type Recognition = Progratyppegjenkjennelse) Programtypen (f.eks. Jazz eller Nyheter) vises i displayet.
RT	(Radio Text = Radiotekst) En tekstmelding som viser spesiell informasjon om sendestasjonen. Denne teksten vil kanskje rulle over skjermen.
CT	(Kanalens tidsangivelse) Dette viser tidspunkt og data sendt avkanalen.

Du kan søke radiostasjoner og programtype ved å trykke **RDS**. Displayet vil vise siste PTY i bruk. Trykk **PTY** en eller flere ganger for å velge din foretrukne program-type. Trykk og hold **<>**. Radioen vil søke automatisk. Når en stasjon er funnet, vil søket stoppe.

Lydjustering

Innstille surroundmodus

Dette systemet har et antall forhåndsprogrammerte surround-lydfelter. Du kan velge ønsket lydmodus ved å bruke **EQ/LG EQ**. Du kan endre **EQ/LG EQ** med **<>**-piltasten mens **EQ/LG EQ**-informasjonen vises.

Elementene som viser for equalizeren kan variere avhengig av lydkilde og effekter.

I Displayet	Beskrivelse
NAT PLUS	Du kan glede deg over den samme naturlige lydeffekten som med 5.1-channel.
Lokalt spesialisert equalizer	Regionalt optimerte lydeffekter. (DANGDUT/ ARABIC/ PERSIAN/ INDIA/ REGUETON/ MERENGUE/ SALSA/ SAMBA/ CUMBIA/ AFRO)
AUTO EQ	Finner ut hvilken lyd-equalizer som ligner mest på den sjangeren som er angitt i MP3 ID3-filetiketten
POP CLASSIC JAZZ ROCK	Dette programmet gir lyden en entusiastisk atmosfære, og gir deg følelsen av å være på en faktisk rock-, pop-, jazz. Eller klassisk konsert.
MP3 OPT	Denne funksjonen er optimert for MP3-filer som kan komprimeres. Den forbedrer diskanten.
BASS	Under avspilling forsterkes diskant, bass og surroundeffekten.

I Displayet	Beskrivelse
BYPASS	Du kan glede deg over lyden uten equalizer-effekt.

! Bemerk

- I noen surroundmoduser, kan enkelte høyttalere kanskje ikke gi fra seg lyd eller bare lav lyd. Det avhenger av surroundmodusen og lydkilden og er ingen feilindikasjon.
- Det kan være at du må tilbakestille surroundmodusen etter at du har skiftet lydkilde – noen ganger også etter skifte av lydspor.

Avansert bruk

Lytte til musikk fra transportabel spiller eller ekstern enhet

Enheten kan brukes for å spille av musikk fra mange typer bærbare spillere og eksterne enheter.

1. Koble den bærbare spilleren til P. IN (PORTABLE IN) på enheten.

Eller

Koble den eksterne enheten til AUX-ingangen på enheten.

Eller

Koble den eksterne enheten til SCART-ingangen på enheten.

2. Slå på strømmen ved å trykke på **POWER**-knappen.
3. Trykk på knappen **FUNCTION** for å velge funksjonen PORTABLE, AUX, TV-AUDIO.
4. Slå på den bærbare spilleren eller den eksterne enheten, og start avspilling på den.

Spill inn på USB

1. Koble USB-enheden til enheten.
2. Velg en DVD/CD-funksjon ved å trykke på **FUNCTION**.

Innspilling av ett spor – Du kan gjøre opptak på en USB-enhet mens du spiller av ønsket fil.

Innspilling av alle spor – Du kan gjøre opptak på en USB-enhet etter at du har stoppet avspillingen.

Innspilling ifølge programliste – Etter at du har gått til den programmerte listen, kan du gjøre opptak fra den på en USB-enhet.

3. Start opptak ved å trykke **● REC**.
4. For å stoppe opptak, trykk **■ STOP**.

! Bemerk

- Du kan sjekke hvor mange prosent som er tatt opp for USB-opptak på skjermen under opptaket. (Bare audio, MP3/ WMA CD).
- Når du stopper opptaket under avspilling, vil filen som har blitt tatt opp bli lagret.
- Ikke ta ut USB-enheden eller slå av enheten under USB-opptak. Det vil opprette en ufullstendig fil som ikke slettes på datamaskinen.
- Dersom USB-opptak ikke vungerer, vises meldinger som "NO USB", "ERROR", "USB FULL" eller "NO REC" i displayvinduet.
- På CD-G disk, er USB innspilling ikke støttet.
- Du kan ikke ta opp mer enn 999 filer
- Den lagres som TRK_001 i CD-mappen.
- Innspilling er bare støttet i audio CDs.

Uautorisert kopiering av kopieringsbeskyttet materiale, slik som programvare for datamaskiner, filer, radio-/ TV-sendinger og lydopptak, kan innebære en krenkelse av opphavsrettigheter og innebære et lovbrudd.

Dette utstyret skal ikke benyttes til slike formål.

Vær ansvarlig.

Respekter opphavsrettigheter.

Feilsøking

PROBLEM	RETNING
Ingen strøm	Sett strømledningen riktig inn i vegguttaket.
Ikke bilde	Velg en egnet videoinngangsmodus på TV-apparatet slik at bildet fra DVD-mottakeren vises på TV-skjermen.
	Koble videokablene ordentlig til både TV-apparatet og DVD-mottakeren.
Lav eller ingen lyd	Velg korrekt inngangsmodus for lyd-mottakeren slik at du kan høre lyden fra DVD-mottakeren.
	Koble lyd-kablene korrekt til tilkoblingsterminalene.
	Bytt lydledning.
Dårlig kvalitet på DVD-bildet	Rengjør platen med en myk klut ved å stryke utover.
En DVD/CD vil ikke spilles av	Sett inn en plate.
	Sett inn en spillbar plate (kontroller platetypen, fargesystemet og den regionale koden).
	Plasser platen slik at etiketten eller den påtrykte siden vender opp.
	Angi passordet ditt eller endre gradering.
En summende lyd høres mens en DVD eller CD spilles av	Rengjør platen med en myk klut ved å stryke utover.
	Flytt DVD-mottakeren og lydkomponentene lenger vekk fra TV-apparatet.
Rdiostasjoner fås ikke inn ordentlig	Kontroller antennetilkoblingen og juster posisjonen.
	Koble til en ekstern antenne om nødvendig.
	Søk inn stasjonen manuelt.
	Forhåndsinnstill noen radiostasjoner, se side 24 for informasjon.
Fjernkontrollen fungerer ikke godt/ i det hele tatt	Fjernkontrollen peker ikke direkte mot enheten. Pek fjernkontrollen rett mot enheten.
	Fjernkontrollen er for langt fra enheten. Bruk fjernkontrollen med mindre enn 7 m (23 fots) avstand fra DVD-mottakeren.
	Det er en hindring i veien mellom fjernkontrollen og enheten. Fjern hindringen.
	Batteriet i fjernkontrollen er flatt. Bytt ut batteriene med nye.

Vedlikehold

Håndtering av enheten

Ved forsendelse av enheten.

Vennligst oppbevar den originale forsendelse-esken og annet pakkemateriale. Hvis du trenger å sende enheten; for maksimum beskyttelse, pakk inn enheten i originalforpakning som den var innpakket i fra fabrikk.

Holde eksteriør-flatene rene.

- Bruk ikke flyktige væsker som insektmiddel spary nær enheten.
- Tørking meg sterkt press kan skade overflaten.
- Legg ikke igjen gummi eller plastikk produkter i kontakt med enheten i en lengre periode.

Rengjøring av enheten

For å rengjøre spilleren, bruk en myk, tørr klut. Hvis overflaten er ekstremt skitten, bruk en myk klut som er lett fuktig med en mildt rensmiddel. Bruk ikke sterke midler som alkohol, benzen, eller tynner, da disse kan skade overflaten på enheten.

Vedlikehold av enheten

Enheden er et s.k. "high-tech", presisjons- innretning. Hvis den optiske pick-up linse og disk deler er skitten eller slitt, kan bilde-kvaliteten bli forminsket. For detaljer, vennligst kontakt ditt nærmeste autoriserte service-senter.

Merknader om plater

Behandling av disker.

Ikke ta på platens avspillingside. Hold platen i kanten slik at det ikke blir merker etter fingrene på overflaten. Lim aldri papir eller tape på platen.

Lagre disker

Etter spilling, lagre disken i dens beholder. Ikke utsett disken for direkte sollys eller kilder med varme og la den aldri ligge i en parkert bil utsatt for direkte sollys.

Rengjøre disker

Fingeravtrykk og støv på platen kan gi dårlig billedkvalitet og lydforvrengninger. Tørk av platen med en ren klut før avspilling. Tørk fra midten og utover.

Bruk ikke sterke midler som alkohol, benzen, tynner, kommersielle tilgjengelig rengjørings, eller anti-statik spray som er tiltenkt eldre vinyl-plater.

Område kode liste

Velg en områdekode fra denne listen.

Område	Kode	Område	Kode	Område	Kode	Område	Kode
Afghanistan	AF	Fiji	FJ	Monaco	MC	Singapore	SG
Argentina	AR	Finland	FI	Mongolia	MN	Slovakia	SK
Australia	AU	Frankrike	FR	Marokko	MA	Slovenia	SI
Østerrike	AT	Tyskland	DE	Nepal	NP	Sør-Afrika	ZA
Belgia	BE	Storbritannia	GB	Nederland	NL	Sør-Korea	KR
Bhutan	BT	Hellas	GR	Nederlandske Antiller	AN	Spania	ES
Bolivia	BO	Grønland	GL	New Zealand	NZ	Sri Lanka	LK
Brasil	BR	Hong Kong	HK	Nigeria	NG	Sverige	SE
Kambodsja	KH	Ungarn	HU	Norge	NO	Sveits	CH
Canada	CA	India	IN	Oman	OM	Taiwan	TW
Chile	CL	Indonesia	ID	Pakistan	PK	Thailand	TH
Kina	CN	Israel	IL	Panama	PA	Tyrkia	TR
Colombia	CO	Italia	IT	Paraguay	PY	Uganda	UG
Kongo	CG	Jamaica	JM	Filippinene	PH	Ukraina	UA
Costa Rica	CR	Japan	JP	Polen	PL	USA	US
Kroatia	HR	Kenya	KE	Portugal	PT	Uruguay	UY
Tsjekkia	CZ	Kuwait	KW	Romania	RO	Usbekistan	UZ
Danmark	DK	Libya	LY	Russland	RU	Vietnam	VN
Ecuador	EC	Luxembourg	LU	Saudi-Arabia	SA	Zimbabwe	ZW
Egypt	EG	Malaysia	MY	Senegal	SN		
El Salvador	SV	Maldivene	MV				
Etiopia	ET	Mexico	MX				

Språk kode liste

Bruk denne listen for å angi foretrukket språk for følgende grunninnstillinger : Disc Audio (lydplate), Disc Subtitle (plate-undertekst), Disc Menu (platemeny).

Språk	Kode	Språk	Kode	Språk	Kode	Språk	Kode
Afar	6565	Fransk	7082	Litauisk	7684	Sindi	8368
Afrikaans	6570	Frisisk	7089	Makedonsk	7775	Singalesisk	8373
Albansk	8381	Galisisk	7176	Malagasi	7771	Slovakisk	8375
Amharisk	6577	Georgisk	7565	Malayisk	7783	Slovensk	8376
Arabisk	6582	Tysk	6869	Malayalam	7776	Spansk	6983
Armenian	7289	Gresk	6976	Maori	7773	Sudansk	8385
Assamisk	6583	Grønlandsk	7576	Marathi	7782	Swahili	8387
Aymar	6588	Guarani	7178	Moldovsk	7779	Svensk	8386
Aserbajdsjansk	6590	Gujarati	7185	Mongolsk	7778	Tagalog	8476
Bashkir	6665	Hausa	7265	Nauru	7865	Tajik	8471
Baskisk	6985	Hebraisk	7387	Nepalsk	7869	Tamilsk	8465
Bengalsk	6678	Hindi	7273	Norsk	7879	Telugu	8469
Bhutansk	6890	Ungarsk	7285	Oriya	7982	Thai	8472
Bihari	6672	Islandsk	7383	Panjabi	8065	Tongansk	8479
Bretonsk	6682	Indonesisk	7378	Pashto, pushto	8083	Tyrkisk	8482
Bulgarsk	6671	Interlingua	7365	Persisk	7065	Turkmensk	8475
Burmesisk	7789	Irsk	7165	Polsk	8076	Twi	8487
Hviterussisk	6669	Italiensk	7384	Portugisisk	8084	Ukrainsk	8575
Kinesisk	9072	Javanesisk	7487	Quechua	8185	Urdu	8582
Kroatisk	7282	Kannada	7578	Retoromansk	8277	Usbekisk	8590
Tsjekkisk	6783	Kasjmiri	7583	Rumensk	8279	Vietnamesisk	8673
Dansk	6865	Kasakhisk	7575	Russisk	8285	Volapyk	8679
Nederlandsk	7876	Kirgisisk	7589	Samoansk	8377	Walisisk	6789
Engelsk	6978	Koreansk	7579	Sanskrit	8365	Wolof	8779
Esperanto	6979	Kurdisk	7585	Skotsk-gælisk	7168	Xhosa	8872
Estisk	6984	Laotisk	7679	Serbisk	8382	Jiddisch	7473
Færøysk	7079	Latin	7665	Serbokroatisk	8372	Joruba	8979
Fijiansk	7074	Latvisk	7686	Shona	8378	Zulu	9085
Finsk	7073	Lingala	7678				

Varemerker og Lisenser



"DVD Logo" er et varemerke for DVD Format/ Logo Licensing Corporation.



DivX®, DivX Certified® og tilhørende logoer er varemerker tilhørende Rovi Corporation, eller dets underselskaper og anvendes under lisens.



Tilvirket under lisens fra Dolby Laboratories. Dolby og dobbel-D symbol er varemerker for Dolby Laboratories.



Opphavsrettigheter

Det er forbudt ved lov å kopiere, kringkaste, fremvise, kringkaste via kabel, spille av offentlig eller leie ut opphavsrettslig materiale uten tillatelse.

Dette produktet har en kopieringsbeskyttelsesfunksjon utviklet av Macrovision. Kopibeskyttelsessignaler er registrert på noen plater. Dersom man tar opp eller spiller av bilder fra disse platene, vises bildestøy. Dette produktet bruker opphavsrettsbeskyttende teknologi som er beskyttet av patenter i USA eller andre opphavsrettsregler. Bruk av denne opphavsrettsteknologien må være autorisert av Macrovision, og er bare beregnet for visning i hjemmet eller for et begrenset antall tilskuere med mindre annet ikke er autorisert av Macrovision. Dekompilering eller demontering er ikke tillatt.

FORBRUKERE BØR VÆRE KLAR OVER AT IKKE ALLE HIGH DEFINITION-FJERNSYNSAPPARATER ER FULLT UT KOMPATIBLE MED DETTE PRODUKTET, NOE SOM KAN SKAPE FORSTYRRELSER I BILDET. VED BILDEPROBLEMER VED PROGRESSIVE SCAN 525 ELLER 625 ANBEFALES DET AT BRUKEREN ENDRER TILKOBLINGEN TIL 'STANDARD DEFINITION'-UTSIGNALER. VED SPØRSMÅL OM TV-APPARATETS KOMPATIBILITET MED DENNE MODELLENS 525p OG 625p-ENHET, VENNLIGST KONTAKT VÅR KUNDESENTER.

Spesifikasjoner

Generelt	
Strøm krav	200 - 240 V , 50/ 60 Hz
Strømforbruk	45 W
Størrelser (B x H x D)	Ca. 360 x 65 x 320 mm uten fot.
Netto Vekt (Ca.)	2,5 kg
Drifts-temperatur	5 °C til 35 °C (41 °F til 95 °F)
Drift humidity	5 % til 90 %

Outputs	
VIDEO OUT	1,0 V (p-p), 75 Ω, sync negative, RCA jack x 1/ SCART (TO TV)
COMPONENT VIDEO OUT	(Y) 1,0 V (p-p), 75 Ω, sync negative, RCA jack x 1 (Pb)/(Pr) 0,7 V (p-p), 75 Ω, RCA jack x 2
ANALOG AUDIO IN	2.0 Vrms (1 kHz, 0 dB), 600 Ω, RCA jack (L, R) x 1
PORT. IN	0,5Vrms (3.5 mm stereo jack)

System	
Laser	Semileder laser, Bølgelengde: 650 nm
Signal system	Standard NTSC/ PAL farge TV system
Frekvens respons	20 Hz til 20 kHz (48 kHz, 96 kHz, 192 kHz sampling)
Signal-til-støy forhold	Mer enn 80 dB
Total harmonisk forvreining	0.05 % er 1 W
Dynamisk område	Mer enn 85 dB
Buss-strømforsyning (USB)	DC 5 V  500 mA

Forsterker		
Stereomodus	45 W + 45 W (4 Ω ved 1 kHz)	
Surround –modus	Front	45 W + 45 W (THD 1 %)
	Senter	45 W
	Surround	45 W + 45 W (4 Ω ved 1 kHz)
	Subwoofer	75 W (8 Ω ved 60 Hz)

Radio	
FM-innstillingsområde	87,5 til 108,0 MHz eller 87,50 til 108,00 MHz

Fremre høyttalere	
Type	1 –veis 1 høyttaler
Impedans	4 Ω
Nominell inngangseffekt	45 W
Maks. Utgangseffekt	90 W
Nettomål (B x H x D)	103 x 111 x 94 mm
Net Weight	0,39 kg

Bakre høyttaler	
Type	1 –veis 1 høyttaler
Impedans	4 Ω
Nominell inngangseffekt	45 W
Maks. Utgangseffekt	90 W
Nettomål (B x H x D)	103 x 111 x 94 mm
Net Weight	0,39 kg

Senter høyttaler	
Type	1 –veis 1 høyttaler
Impedans	4 Ω
Nominell inngangseffekt	45 W
Maks. Utgangseffekt	90 W
Nettomål (B x H x D)	103 x 111 x 94 mm
Net Weight	0,39 kg

Passiv subwoofer	
Type	1 –veis 1 høyttaler
Impedans	8 Ω
Nominell inngangseffekt	75 W
Maks. Utgangseffekt	150 W
Nettomål (B x H x D)	156 x 325 x 320 mm
Net Weight	3,6 kg

Design og spesifikasjoner kan endres uten forhåndsvarsel.



LG Customer Information Center	
(Asiakaspalvelu / Kundeservice / Kundtjänst)	
Denmark / Danmark	8088 57 58
Finland / Suomi	0800 0 LG LG (0800 0 54 54)
Norway / Norge	800 187 40
Sweden / Sverige	0770 LG LG LG (0770 54 54 54)
LG Website	
www.lg.com	