



OWNER'S MANUAL MANUAL DEL USUARIO

V-KC90*H****

V-KC94*H****

New Type Cyclone Vacuum Cleaner Nueva aspiradora Cyclone

This information contains important instructions for the safe use and maintenance of the vacuum cleaner.
Especially, please read all of the information on page 4,5 for your safety.
Please keep this manual in an easily accessible place and refer to it anytime.

Esta información contiene instrucciones importantes para el uso seguro y el mantenimiento de la aspiradora.
Por su seguridad, lea con especial atención la información de las páginas 6 y 7.
Guarde este manual en un lugar de fácil acceso para futura consulta.





Table of contents

Contenidos

Important safety instructions	4~5
Instrucciones de seguridad importantes.....	6~7
How to use	8
Instrucciones de uso	
Assembling vacuum cleaner.....	8
Montaje de la aspiradora	
Operating vacuum cleaner.....	10
Utilización de la aspiradora	
Using carpet and floor nozzle	11
Utilización de la boquilla para alfombras y suelo	
Using All Floor and mini turbine nozzle	12
Utilización de la boquilla mini turbina y para todos los suelos	
Using accessory nozzles	13
Uso de las boquillas	
Emptying dust tank	14
Vaciar el depósito de polvo	
Cleaning dust tank.....	15
Limpieza del depósito de polvo	
Cleaning air filter and motor safety filter	16
Limpieza del filtro de aire y del filtro de seguridad del motor	
Cleaning exhaust filter	17
Limpieza del filtro de escape	
What to do if your vacuum cleaner does not work	18
Qué hacer si su aspiradora no funciona	
What to do when suction performance decreases	18
Qué hacer si disminuye el nivel de succión	



IMPORTANT SAFETY INSTRUCTIONS

Read and follow all instructions before using your vacuum cleaner to prevent the risk of fire, electric shock, personal injury, or damage when using the vacuum cleaner. This guide does not cover all possible conditions that may occur. Always contact your service agent or manufacturer about problems that you do not understand. This appliance complies with the following EC Directives :-73/23/EEC, 93/68/EEC-Low Voltage Directive-89/336EEC -EMC Directive.



This is the safety alert symbol.

This symbol alerts you to potential hazards that can kill or hurt you and others.

All safety messages will follow the safety alert symbol and either the word “WARNING” or “CAUTION.”

These words mean:



This symbol will alert you to hazards or unsafe practices which could cause serious bodily harm or death.



This symbol will alert you to hazards or unsafe practices which could cause bodily injury or property damage.



- **Do not plug in if control knob is not in OFF position.**
Personal injury or product damage could result.
- **Keep children away and beware of obstructions when rewinding the cord to prevent personal injury**
The cord moves rapidly when rewinding.
- **Disconnect electrical supply before servicing or cleaning the unit or when cleaner is not in use.**
Failure to do so could result in electrical shock or personal injury.
- **Do not use vacuum cleaner to pick up anything that is burning or smoking such as cigarettes, or hot ashes.**
Doing so could result in death, fire or electrical shock.
- **Do not vacuum flammable or explosive substances such as gasoline, benzene, thinners, propane (liquids or gases).**
The fumes from these substances can create a fire hazard or explosion. Doing so could result in death or personal injury.
- **Do not handle plug or vacuum cleaner with wet hands.**
Doing so could result in death or electrical shock.
- **Do not unplug by pulling on cord.**
Doing so could result in product damage or electrical shock. To unplug, grasp the plug, not the cord.
- **Keep hair, loose clothing, fingers, and all parts of the body away from openings and moving parts.**
Failure to do so could result in electrical shock or personal injury.
- **Do not pull or carry by cord, use cord as a handle, close a door on cord, or pull cord around sharp edges or corners. Do not run vacuum cleaner over cord. Keep cord away from heated surfaces.**
Failure to do so could result in electrical shock or personal injury or fire or product damage.
- **The hose contains electrical wires. Do not use it if it is damaged, cut or punctured.**
Failure to do so could result in death, or electrical shock.
- **Do not allow to be used as toy. Close attention is necessary when used by or near children.**
Personal injury or product damage could result.
- **Do not use the vacuum cleaner if the power cord or plug is damaged or faulty.**
Personal injury or product damage could result. In these cases, contact LG Electronics Service Agent to avoid hazard.
- **Do not use vacuum cleaner if it has been under water.**
Personal injury or product damage could result. In these cases, contact LG Electronics Service Agent to avoid hazard.
- **Do not continue to vacuum if any parts appear missing or damaged.**
Personal injury or product damage could result. In these cases, contact LG Electronics Service Agent to avoid hazard.
- **Do not use an extension cord with this vacuum cleaner**
Fire hazard or product damage could result.
- **Using proper voltage.**
Using improper voltage may result in damage to the motor and possible injury to the user. Proper voltage is listed on the bottom of vacuum cleaner.
- **Turn off all controls before unplugging.**
Failure to do so could result in electrical shock or personal injury.
- **Do not change the plug in any way.**
Failure to do so could result in electrical shock or personal injury or product damage. Doing so result in death. If plug does not fit, contact a qualified electrician to install the proper outlet.
- **Repairs to electrical appliances may only be performed by qualified service engineers.**
Improper repairs may lead to serious hazards for the user.
- **Do not put fingers near the gear.**
Failure to do so could result in personal injury.

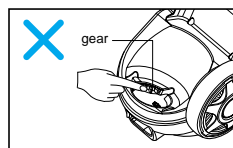

IMPORTANT SAFETY INSTRUCTIONS

⚠ CAUTION

- **Do not put any objects into openings.**
Failure to do so could result in product damage.
- **Do not use with any opening blocked: keep free of dust, lint, hair, and anything that may reduce air flow.**
Failure to do so could result in product damage.
- **Do not use vacuum cleaner without dust tank and/or filters in place.**
Failure to do so could result in product damage.
- **Always clean the dust bin after vacuuming carpet cleaners or fresheners, powders and fine dust.**
These products clog the filters, reduce airflow and can cause damage to the cleaner. Failure to clean the dust bin could cause permanent damage to the cleaner.
- **Do not use vacuum cleaner to pick up sharp hard objects, small toys, pins, paper clips, etc.**
They may damage the cleaner or dust bin.
- **Store the vacuum cleaner indoors.**
Put the vacuum cleaner away after use to prevent tripping over it.
- **The vacuum cleaner is not intended to use by young children or infirm people without supervision.**
Failure to do so could result in personal injury or product damage.
- **Only use parts produced or recommended by LG Electronics Service Agents.**
Failure to do so could result in product damage.
- **Use only as described in this manual. Use only with LG recommended or approved attachments and accessories.**
Failure to do so could result in personal injury or product damage.
- **To avoid personal injury and to prevent the machine from falling when cleaning stairs, always place it at the bottom of stairs.**
Failure to do so could result in personal injury or product damage.
- **Use accessory nozzles in sofa mode.**
Failure to do so could result in product damage.
- **Don't grasp the tank handle when you are moving the vacuum cleaner.**
The vacuum cleaner's body may fall when separating tank and body. Personal injury or product damage could result. **You should grasp the carrier handle** when you are moving the vacuum cleaner.
- **If after emptying the dust tank the indicator light is on (red), clean the dust tank.**
Failure to do so could result in product damage.
- **Make sure the filters (exhaust filter and motor safety filter) are completely dry before replacing in the machine.**
Failure to do so could result in product damage.
- **Do not dry the filter in an oven or microwave.**
Failure to do so could result in fire hazard.
- **Do not dry the filter in a clothes dryer.**
Failure to do so could result in fire hazard.
- **Do not dry near an open flame.**
Failure to do so could result in fire hazard.
- **Do not push or pull the lever on the vacuum cleaner**
If the lever is damaged, the vacuum cleaner may not work properly and indicator light may flash red and alarm may sound although dust tank is not full. In this case, contact LG Electronics Service Agent
<Do not push or pull the lever>

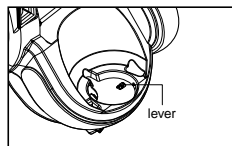

Thermal protector :

This vacuum cleaner has a special thermostat that protects the vacuum cleaner in case of motor overheating. If the vacuum cleaner suddenly shuts off, turn off the switch and unplug the vacuum cleaner. Check the vacuum cleaner for possible source of overheating such as a full dust tank, a blocked hose or clogged filter. If these conditions are found, fix them and wait at least 30 minutes before attempting to use the vacuum cleaner. After the 30 minute period, plug the vacuum cleaner back in and turn on the switch. If the vacuum cleaner still does not run, contact a qualified electrician.



INSTRUCCIONES IMPORTANTES DE SEGURIDAD

Lea y siga todas las instrucciones antes de utilizar su aspiradora para evitar riesgo de incendios, descargas eléctricas, lesiones personales o daños cuando la utilice. Esta guía no cubre todos los casos posibles que pueden ocurrir. Contacte siempre con su técnico de servicio o con el fabricante para solucionar problemas que no entienda. Este aparato cumple las siguientes directivas de la CE: -73/23/EEC,93/68/EEC-Directiva sobre bajo voltaje-89/336EEC -Directiva EMC.



Éste es el símbolo de alerta de seguridad.

Este símbolo le alerta de los peligros que podrían causarle la muerte a usted o a otros.

Todos los mensajes de seguridad aparecerán después del símbolo de alerta y la palabra "ADVERTENCIA" o "PRECAUCIÓN". Estas palabras significan:



Este símbolo le alertará de peligros o de prácticas inseguras que podrían causar daños corporales graves o la muerte.



Este símbolo le alertará de peligros o de prácticas inseguras que podrían causar heridas corporales o daños a la propiedad.

ADVERTENCIA

- **No enchufar si el regulador está en la posición ON (Encendido).**
Podría sufrir lesiones o dañar el producto.
- **Aleje a los niños y despeje el camino al recoger el cable para evitar lesiones personales.**
El cable se mueve rápidamente cuando se recoge.
- **Desconecte el suministro eléctrico antes de realizar el mantenimiento o de limpiar la unidad o cuando no se utilice.**
No hacerlo podría provocar descargas eléctricas o lesiones personales.
- **No aspire ningún objeto en llamas o que eche humo, como cigarrillos o cenizas calientes.**
Si lo hace, podría resultar en muerte, un incendio o una descarga eléctrica.
- **No aspire sustancias inflamables o explosivas como la gasolina, el benceno, disolventes o propano (líquidos o gases).**
El humo de estas sustancias puede resultar en riesgo de incendio o explosiones. Si lo hace, podría provocar la muerte o lesiones personales.
- **No manipule el enchufe o la aspiradora con las manos húmedas.**
Si lo hace, podría provocar la muerte o una descarga eléctrica.
- **No desenchufe la unidad estirando del cable.**
Si lo hace, podría dañar el producto o provocar una descarga eléctrica. Para desenchufar, hágalo por la clavija, no por el cable.
- **Mantenga el pelo, ropa suelta, dedos y todos los miembros del cuerpo alejados de las aperturas y piezas móviles.**
No hacerlo podría provocar descargas eléctricas o lesiones personales.
- **No tire del cable ni arrastre la aspiradora con él, no use el cable como asa, no pille el cable con una puerta ni tire de él en bordes o esquinas afilados. No pase la aspiradora sobre el cable. Mantenga el cable alejado de las superficies calientes.**
Si no lo hace, podría provocar descargas eléctricas, lesiones personales, un incendio o dañar el producto.
- **El conducto contiene cables eléctricos. No la utilice si está dañada, cortada o perforada.**
No hacerlo podría ocasionar la muerte o descargas eléctricas.
- **No deje que se utilice como juguete. Es necesario prestar atención al usarla cerca de niños o cuando éstos la usen.**
Podría sufrir lesiones o dañar el producto.
- **No utilice la aspiradora si el cable de alimentación o el enchufe están dañados o defectuosos.**
Podría sufrir lesiones o dañar el producto. En estos casos, llame a un agente de servicio de LG Electronics para evitar peligros.
- **No use la aspiradora sin haberla reparado si anteriormente estuvo sumergida en agua.**
Podría sufrir lesiones o dañar el producto. En estos casos, llame a un agente de servicio de LG Electronics para evitar peligros.
- **No continúe aspirando si aparece algún defecto, si falta alguna pieza o si está dañada.**
Podría sufrir lesiones o dañar el producto. En estos casos, llame a un técnico de servicio de LG Electronics para evitar peligros.
- **No utilice un cable de extensión con esta aspiradora.**
Existe riesgo de incendios o de dañar el producto.
- **Utilización del voltaje adecuado.**
Usar un voltaje inadecuado puede resultar en daños al motor y posibles lesiones al usuario. El voltaje adecuado aparece en la parte inferior de la aspiradora.
- **Apague todos los controles antes de desenchufar.**
No hacerlo podría provocar descargas eléctricas o lesiones personales.
- **No modifique la clavija de ningún modo.**
De lo contrario, podría provocar descargas eléctricas, lesiones personales, un incendio o dañar el producto. Hacerlo podría provocar la muerte. Si el enchufe no entra, llame a un electricista cualificado para instalar un enchufe apropiado.
- **Sólo los técnicos de mantenimiento cualificados pueden realizar reparaciones en aparatos eléctricos.**
Las reparaciones inadecuadas pueden provocar graves peligros para el usuario.
- **No coloque los dedos cerca del engranaje.**
De lo contrario podría provocar daños en el producto.

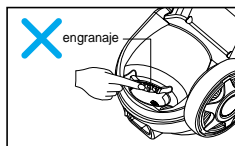

INSTRUCCIONES IMPORTANTES DE SEGURIDAD

! PRECAUCIÓN

- **No coloque ningún objeto en las aberturas.**
De lo contrario podría provocar daños en el producto.
- **No utilice el aparato con alguna abertura bloqueada: elimine el polvo, los hilillos, los pelos o lo que pueda reducir el flujo de aire.**
De lo contrario podría provocar daños en el producto.
- **No use la aspiradora sin el depósito para polvo y/o los filtros instalados en su lugar.**
De lo contrario podría provocar daños en el producto.
- **Limpie siempre el depósito para polvo tras aspirar limpiadores para alfombras, aromatizantes, polvos y polvo fino.**
Estos productos obstruyen los filtros, reducen el flujo de aire y pueden dañar la aspiradora. Si no limpia el depósito para polvo podría dañar permanentemente la aspiradora.
- **No use la aspiradora para aspirar objetos puntiagudos, duros, juguetes de pequeño tamaño, alfileres, sujetapapeles, etc.**
Podrían dañar la aspiradora o el depósito para polvo.
- **Guarde la aspiradora en un sitio cubierto.**
Guarde la aspiradora después de usarla para evitar tropezar con ella.
- **Este aparato no está diseñado para ser utilizado por niños de corta edad ni por enfermos sin supervisión.**
De lo contrario, podría provocar descargas eléctricas, lesiones personales, un incendio o dañar el producto.
- **Utilice sólo las piezas que produce o recomienda el técnico de servicio de LG Electronics.**
De lo contrario podría provocar daños en el producto.
- **Utilice únicamente como se describe en este manual. Utilice únicamente con acoples y accesorios que apruebe o recomiende LG.**
De lo contrario, podría provocar descargas eléctricas, lesiones personales, un incendio o dañar el producto.
- **Para evitar lesiones personales y que la máquina se caiga al limpiar escaleras, colóquela siempre en la parte inferior de éstas.**
De lo contrario, podría provocar descargas eléctricas, lesiones personales, un incendio o dañar el producto.
- **Debe utilizar boquillas en el modo para sofás.**
De lo contrario podría provocar daños en el producto.
- **Cuando mueva la aspiradora, no la sujete del asa del depósito.**
La aspiradora podría caerse cuando separe el depósito y el cuerpo de la aspiradora. Podría sufrir lesiones o dañar el producto. **Cuando mueva la aspiradora, debe sujetarla del asa de transporte.**
- **Tras vaciar el depósito de polvo y cuando se encienda el indicador (luz roja) o parpadee, limpie el depósito.**
De lo contrario podría provocar daños en el producto.
- **Asegúrese de que el filtro (filtro de escape, filtro de aire, filtro de seguridad del motor) esté completamente seco antes de volver a colocarlo en la máquina.**
De lo contrario podría provocar daños en el producto.
- **No seque el filtro en un horno o en un microondas.**
De lo contrario podría provocar un incendio.
- **No seque el filtro en una secadora de ropa.**
De lo contrario podría provocar un incendio.
- **No secar cerca de una llama sin protección.**
De lo contrario podría provocar un incendio.
- **No empuje o tire de la palanca de la aspiradora**
Si se daña la palanca, la aspiradora podría no funcionar correctamente, con lo que parpadeará el indicador en rojo y sonará una alarma aunque el depósito de polvo no esté lleno. En este caso, póngase en contacto con un técnico de servicio de LG Electronics.
<No empuje o tire de la palanca>

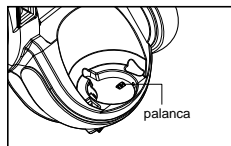

Protector térmico:

Esta aspiradora tiene un termostato especial que la protege en caso de recalentamiento del motor. Si la aspiradora se apagara de repente, apague usando el interruptor y desenchufe la aspiradora.

Verifique la aspiradora para cerciorarse de que no hay ninguna posible fuente de recalentamiento, como sucedería si el depósito de polvo estuviese lleno, el conducto bloqueado o el filtro atascado.

Si se dieran estos problemas, solúcelos y espere al menos 30 minutos antes de intentar utilizar la aspiradora.

Transcurridos 30 minutos, vuelva a enchufar la aspiradora y enciéndala mediante el interruptor.

Si, aún así, la aspiradora no funciona, póngase en contacto con un electricista cualificado.



How to use Assembling vacuum cleaner

Utilización Montaje de la aspiradora

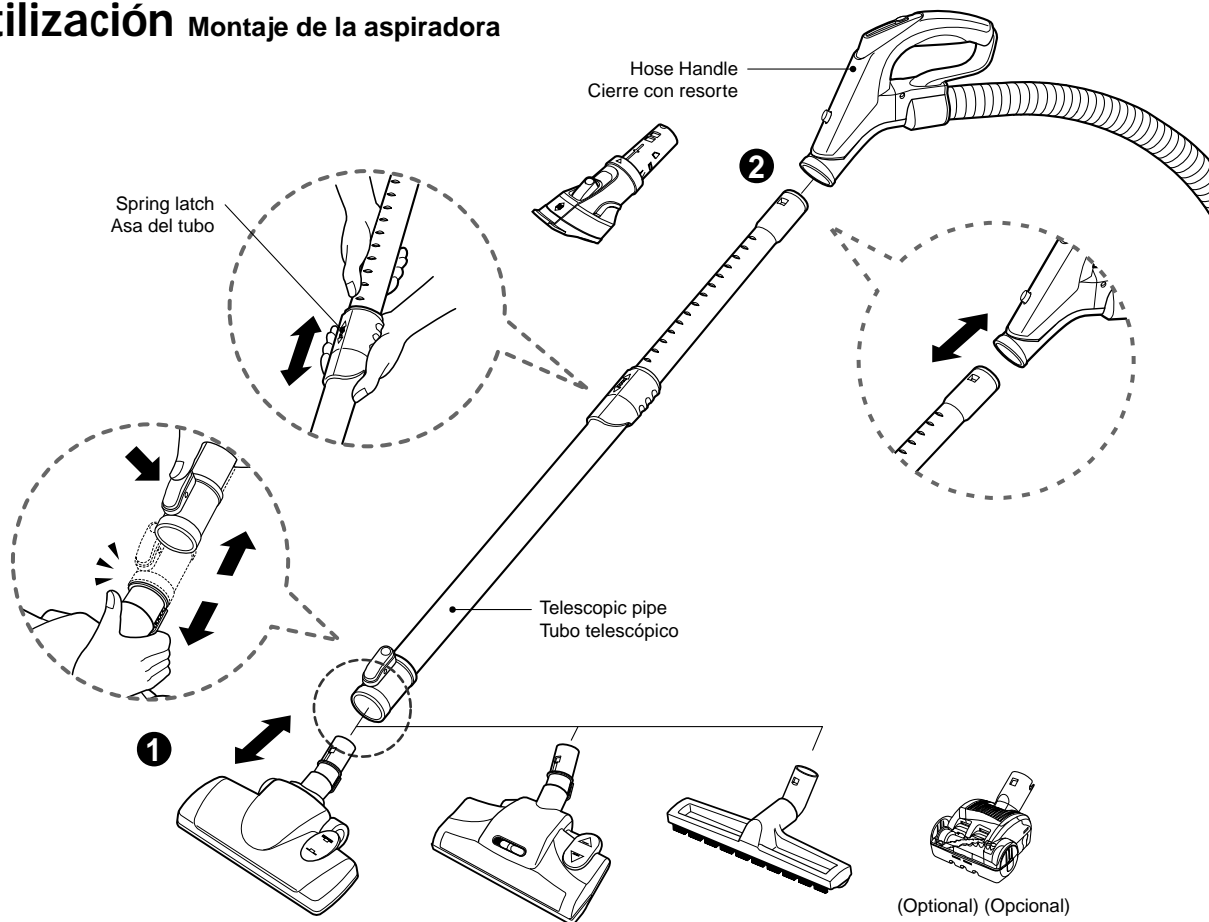

1 Carpet and floor nozzle (depend on model) Boquilla para alfombras y suelo (dependiendo del modelo)

Push the nozzle into the telescopic pipe.

Introduzca la boquilla en el tubo telescópico.

2 Telescopic pipe Tubo telescópico

- Push telescopic pipe firmly into hose handle.
- Grasp the spring latch to expand.
- Pull out the pipe to desired length.

- Inserte firmemente el tubo telescópico en el asa.
- Pulse el cierre con resorte para alargarlo.
- Estire del tubo telescópico hacia el exterior hasta alcanzar la longitud deseada.

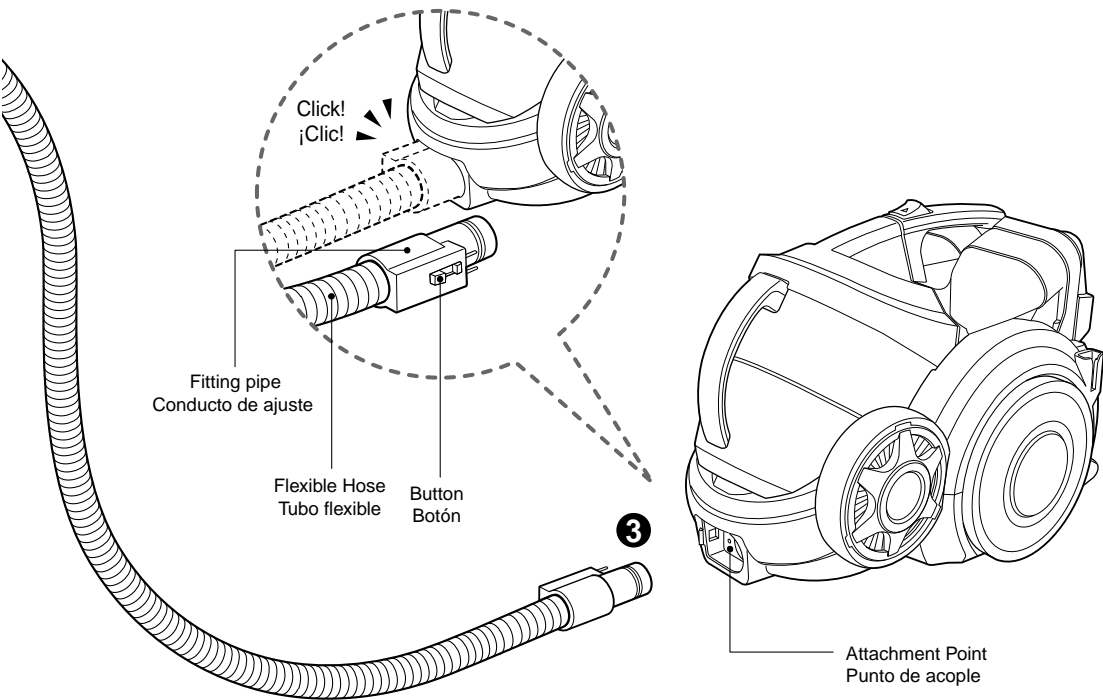

3 Connecting the hose to the vacuum cleaner Conexión del tubo flexible a la aspiradora

Push the fitting pipe on the flexible hose into the attachment point on the vacuum cleaner. To remove the flexible hose from the vacuum cleaner, press the button situated on the fitting pipe, then pull the fitting pipe out of the vacuum cleaner.

Introduzca el conducto de ajuste del tubo flexible en el punto de acople de la aspiradora. Para extraer el tubo flexible de la aspiradora, presione el botón situado en el conducto de ajuste y, a continuación, estire del conducto de ajuste de la aspiradora hacia fuera.

How to use Operating vacuum cleaner

Utilización Utilización de la aspiradora

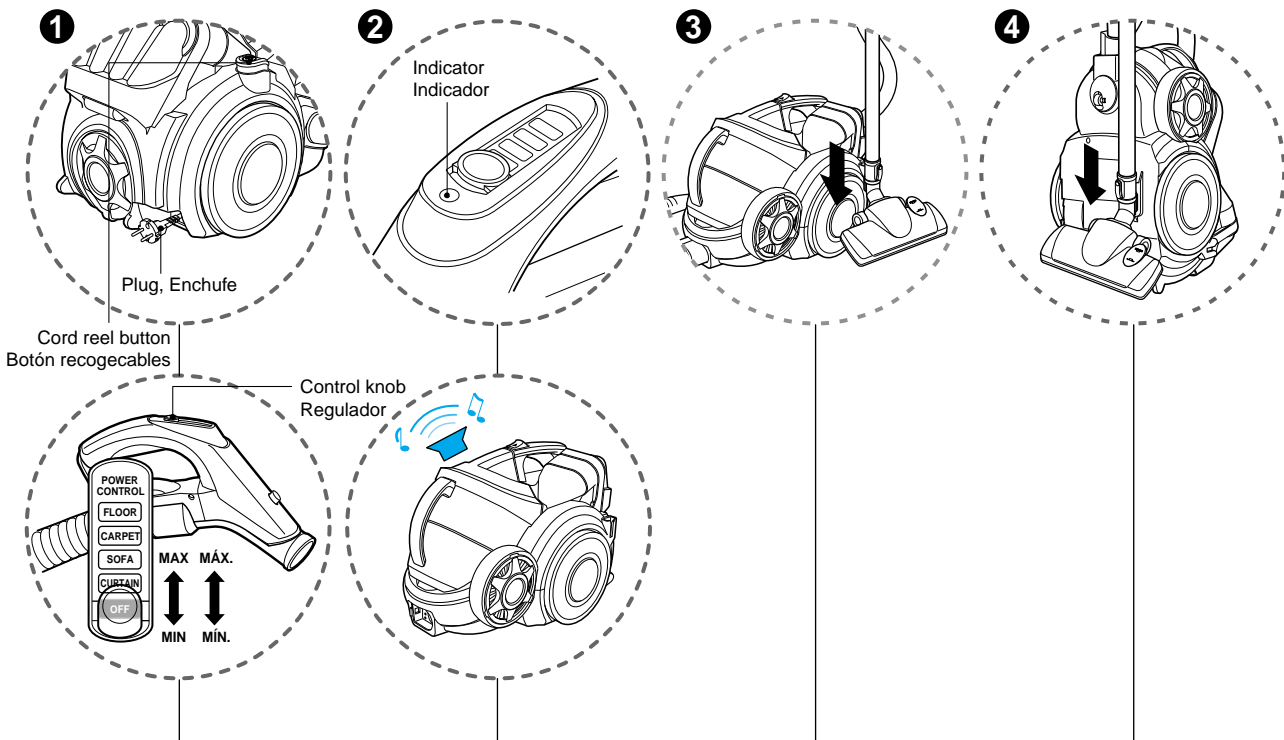

1 How to operate Utilización

- Pull out the power cord to the desired length and plug into the socket.
- Place the control knob of the hose handle to the required position.
- To turn off, slide control knob to OFF position.
- Press the cord reel button to rewind the power cord after use.
- Saque el cable de alimentación del aparato hasta alcanzar la longitud deseada y enchúfelo en una toma de corriente.
- Sitúe el regulador del asa del tubo en la posición que desee.
- Para apagar, deslice el regulador hasta la posición OFF.

2 Indicator and alarm sound Indicador y sonido de alarma

- The indicator light of the hose handle is on and alarm will sound when dust tank is full. After about 2 minutes, vacuum cleaner will turn itself off and alarm will sound. Empty the dust tank and reuse the vacuum cleaner
- Se enciende la luz indicadora del asa del tubo y sonará la alarma cuando el depósito de polvo esté lleno. Tras dos minutos, la aspiradora se apagará sola y sonará la alarma. Vacíe el depósito de polvo y vuelva a utilizar la aspiradora.

3 Park mode Modo compactación para almacenamiento

- To store during vacuuming, for example to move a small piece of furniture or a rug, use park mode to support the flexible hose and nozzle. - Slide the hook on the nozzle into the slot on the side of vacuum cleaner.
- Para almacenarla tras aspirar, por ejemplo para mover un mueble o una moqueta, utilice el modo de almacenamiento compacto para apoyar el tubo flexible y la boquilla. - Deslice el gancho de la boquilla en la ranura del lateral de la aspiradora.

4 Storage Almacenamiento

- When you have switched off and unplugged the vacuum cleaner, press the cord reel button to automatically rewind the cord.
- You can store your vacuum cleaner in a vertical position by sliding the hook on the nozzle into the slot on the underside of the vacuum cleaner.
- Cuando haya apagado y desenchufado la aspiradora, pulse el botón recogecables para enrollar el cable automáticamente.
- Puede almacenar la aspiradora en posición vertical deslizando el gancho de la boquilla en la ranura en la parte inferior de la aspiradora.

NOTICE

When indicator light flashes and alarm sounds :

1. Dust tank is full
➔ slide handle knob to OFF position and empty dust tank
2. Power is on without dust tank
➔ slide handle knob to OFF position and reattach dust tank
3. Rotating plate in the dust tank is restricted because of obstruction
➔ slide handle knob to OFF position and remove obstruction

AVISO

Cuando parpadea el indicador y suena la alarma.

1. El depósito de polvo está lleno
➔ Deslice el interruptor del asa a la posición OFF y vacíe el depósito de polvo
2. Encendido sin depósito de polvo
➔ Deslice el interruptor del asa a la posición OFF y vuelva a colocar el depósito de polvo
3. El plato rotatorio del depósito de polvo no puede acc ederse por una obstrucción
➔ Deslice el interruptor del asa a la posición OFF y retire la obstrucción

How to use Using carpet and floor nozzle

Utilización Utilización de la boquilla para alfombras y suelo

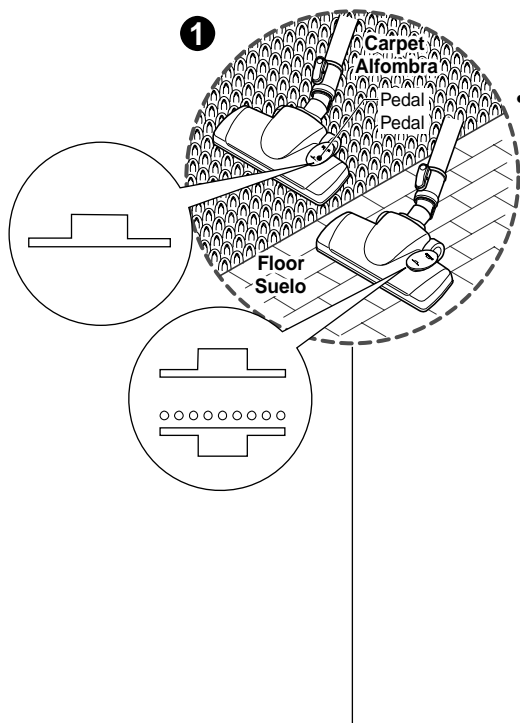

- Cleaning carpet and floor nozzle
- Boquilla para limpieza de alfombras y suelo

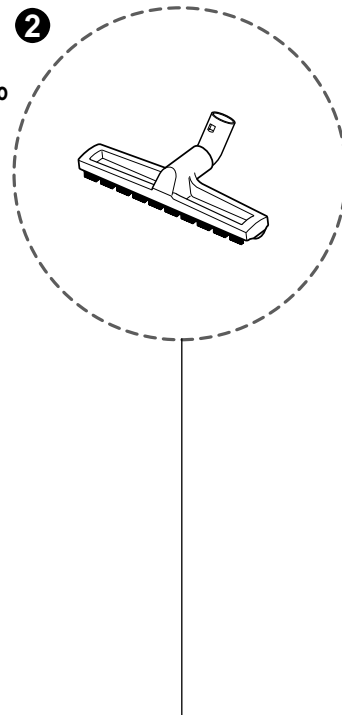
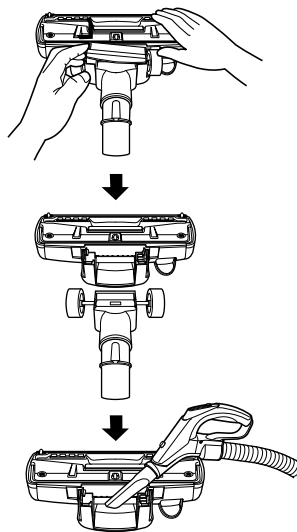

1 Carpet and floor nozzle (depend on model) Boquilla para alfombras y suelo (dependiendo del modelo)

- **The 2 position nozzle**
This is equipped with a pedal which allows you to alter its position according to the type of floor to be cleaned.
- **Carpet or rug position**
press the pedal () to lower brush.
- **Hard floor position** (tiles, parquets floor)
Both pedal position are suitable.

- **La boquilla bipesional**
está equipada con un pedal que le permite cambiar su posición de acuerdo con el tipo de suelo que desea limpiar.
- **Posición para alfombras o moquetas**
pulse el pedal () para bajar el cepillo.
- **Posición para suelos duros** (azulejos, suelos de parqué).
Las dos posiciones de pedal están disponibles.

2 Hard Floor Nozzle (depend on model) Boquilla para suelos duros (dependiendo del modelo)

- Open the cover by pulling the hook.
- Separate the nozzle into two parts
- Clean the hole of the nozzle.

- Abra la tapa tirando del gancho.
- Separe la boquilla en dos partes.
- Limpie el orificio de la boquilla.

- Efficient cleaning of hard floors (wood, linoleum, etc)

- Limpieza eficiente de suelos duros (maderas, linóleo, etc)



How to use Using All Floor nozzle and mini turbine nozzle

Utilización Utilización de la boquilla mini turbina y la boquilla para todos los suelos

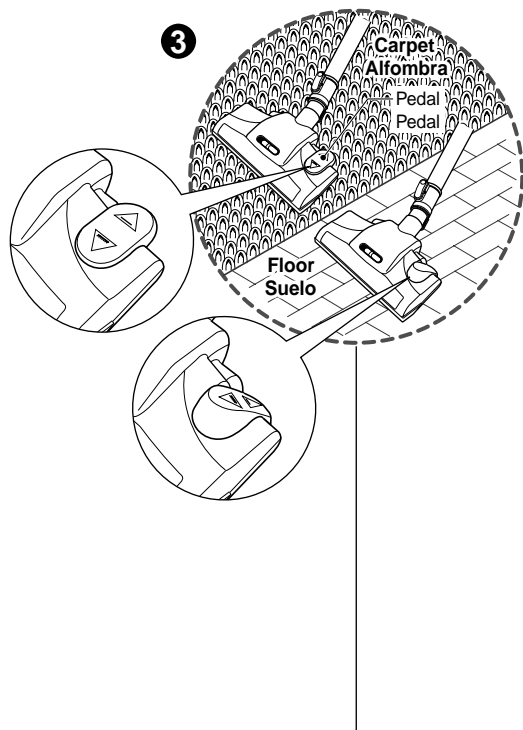

3 All Floor nozzle (depend on model) Boquilla para todos los suelos (dependiendo del modelo)

- **The 2 position nozzle**
This is equipped with a pedal which allows you to alter its position according to the type of floor to be cleaned.
- **Carpet or rug position**
Press the pedal (▲), then brush will rotate
- **Hard floor position**
Press the pedal (△), then brush will stop rotating
- **La boquilla bipesional**
está equipada con un pedal que le permite cambiar su posición de acuerdo con el tipo de suelo que desea limpiar.
- **Posición para alfombras o moquetas**
Pulse el pedal (▲) y el cepillo girará.
- **Posición para suelo duro**
Pulse el pedal (△) y el cepillo no girará.

• Cleaning All Floor nozzle • Limpieza de la boquilla para todos los suelos

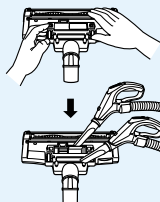

- Open the cover by pulling the hook.
- Abra la tapa tirando del gancho.
- Clean the hole and brush of the nozzle.
- Limpie el orificio y el cepillo de la boquilla.

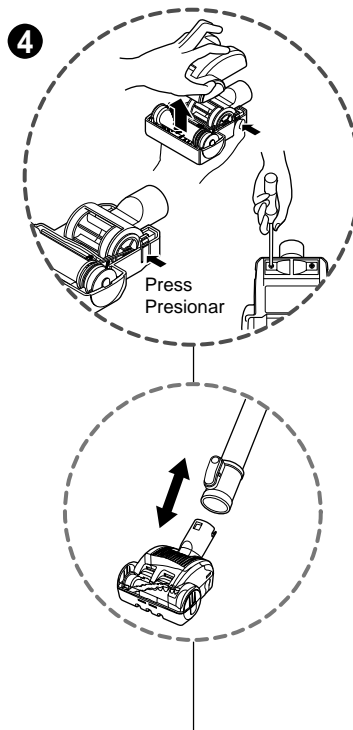

4 Mini turbine nozzle (optional) Boquilla mini turbina (opcional)

- Mini turbine is used for stairs and other hard to reach places.
- To clean the mini turbine nozzle, remove the nozzle cover :
Remove 2 screws on the bottom and take mini turbine nozzle cover off as shown.
- Frequently clean and remove hair, string, and lint build-up in the brush area. Failure to do so could damage to mini turbine nozzle.
- La mini turbina se utiliza para escaleras y otros lugares de difícil acceso.
- Para limpiar la boquilla mini turbina, quite la tapa de la boquilla: extraiga 2 tornillos de la parte inferior y saque la tapa de la boquilla de la mini turbina como se muestra.
- Limpie y quite con frecuencia los pelos, hilos y pelusa acumulada en la zona del cepillo. De lo contrario, podría dañar la boquilla de la mini turbina.

How to use Using accessory nozzles

Utilización Utilización de las boquillas accesorias

Upholstery nozzle
Boquilla para tapicería

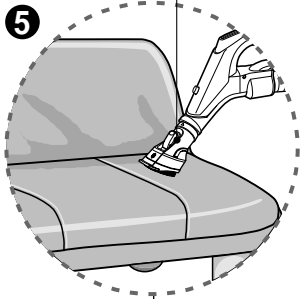

5

Dusting brush
Cepillo quitapolvo

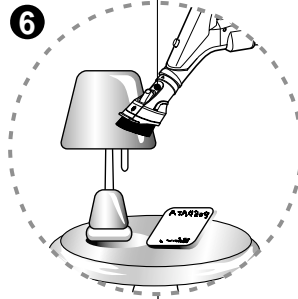

6

Crevice tool
Herramienta manual

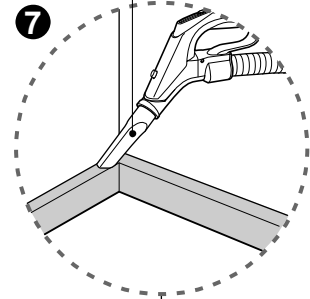

7



5 Upholstery nozzle Boquilla para tapicería

Upholstery nozzle is for vacuuming upholstery, mattresses etc.

La boquilla para tapicería sirve para aspirar tapicería, colchones, etc.

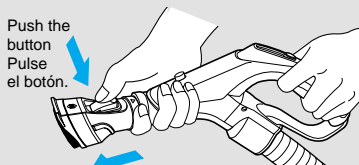

Push the button
Pulse el botón.

< Upholstery nozzle mode >
< Modo de boquilla de tapicería >

6 Dusting brush Cepillo quitapolvo

Dusting brush is for vacuuming picture frames, furniture frames, books and other irregular surfaces.

El cepillo quitapolvo sirve para aspirar sobre marcos de cuadros, muebles, libros y otras superficies irregulares.

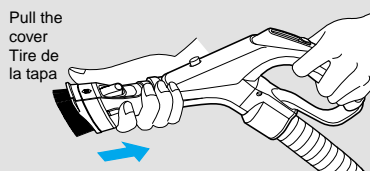

Pull the cover
Tire de la tapa

< Dusting brush mode >
< Cepillo quitapolvo >

7 Crevice tool Herramienta manual

Crevice tool is for vacuuming in those normally hard-to-reach places such as reaching cobwebs or between the cushions of a sofa.

La herramienta manual sirve para aspirar sobre lugares de difícil acceso, como telas de araña o entre los cojines del sofá.

NOTICE, AVISO

Use accessory in the sofa mode

Use el accesorio en el modo de sofá

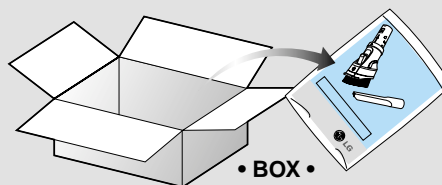

• BOX •
• CAJA •

- Accessory nozzles included in the "PE BAG" with owner's manual.
- Las boquillas accesorias están incluidas en la "PE BAG" con el manual de usuario.

How to use Emptying dust tank

Utilización Vaciado del depósito de polvo

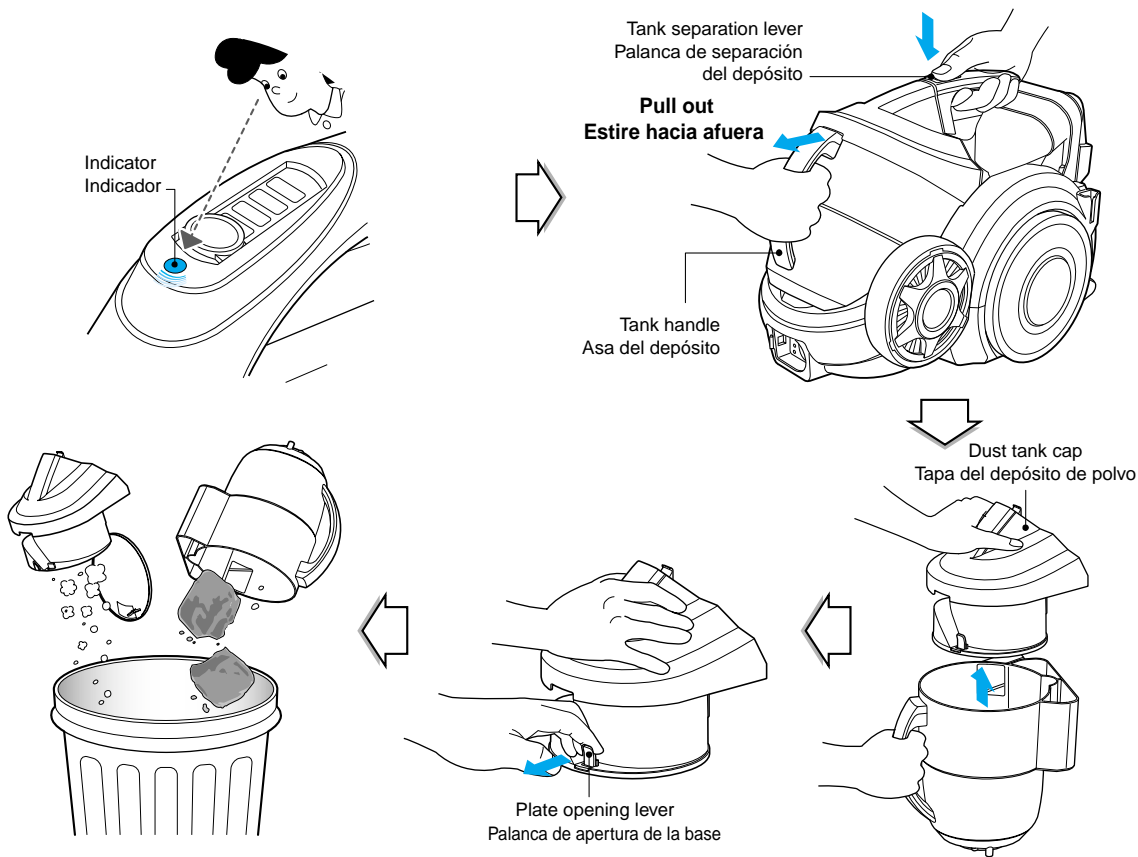

The dust tank needs emptying when indicator light is on.

- Turn off the vacuum cleaner and unplug it.
- Grasp the handle of the tank and then press the tank separation lever.
- Pull out the dust tank.
- Empty the tank and then assemble the dust tank as below

Debe vaciar el depósito de polvo cuando se ilumine el indicador.

- Apague la aspiradora y desenchúfela.
- Agarre el asa del depósito y, a continuación, presione la palanca de separación del depósito.
- Saque el depósito de polvo.
- Vacíe el depósito de polvo y después móntelo como se muestra abajo

Assembling dust tank

First, place the bottom of dust tank on the vacuum cleaner and tilt.

Montaje del depósito de polvo

Primero, coloque la parte inferior del depósito de polvo e inclínelo.

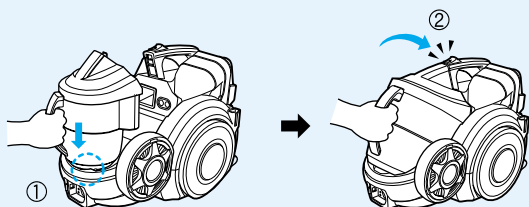

NOTICE, AVISO

- If suction power decreases after emptying dust tank, clean dust tank ➔ next page
- **Since dust tank is full, indicator continues to flash for 2-3 minutes and suction power will decrease for a while, then vacuum cleaner will turn itself off.**
- Si disminuye la capacidad de succión tras vaciar el depósito de polvo, límpielo como se indica en la siguiente página. ➔ Página siguiente
- **Cuando el depósito esté lleno, el indicador continuará parpadeando durante 2 ó 3 minutos y la capacidad de succión disminuirá durante un rato. Luego, la aspiradora se pagará sola.**

Moving the vacuum cleaner

- Don't grasp the tank handle when you are moving the vacuum cleaner. The vacuum cleaner's body may fall when separating tank and body. You should grasp the carrier handle when you are moving the vacuum cleaner.

Transporte de la aspiradora

- Cuando transporte la aspiradora no la sujete del asa del depósito. La aspiradora podría caerse cuando separe el depósito y el cuerpo de la aspiradora. Cuando transporte la aspiradora debe sujetarla del asa de transporte.



How to use Cleaning dust tank

Utilización Limpieza del depósito de polvo

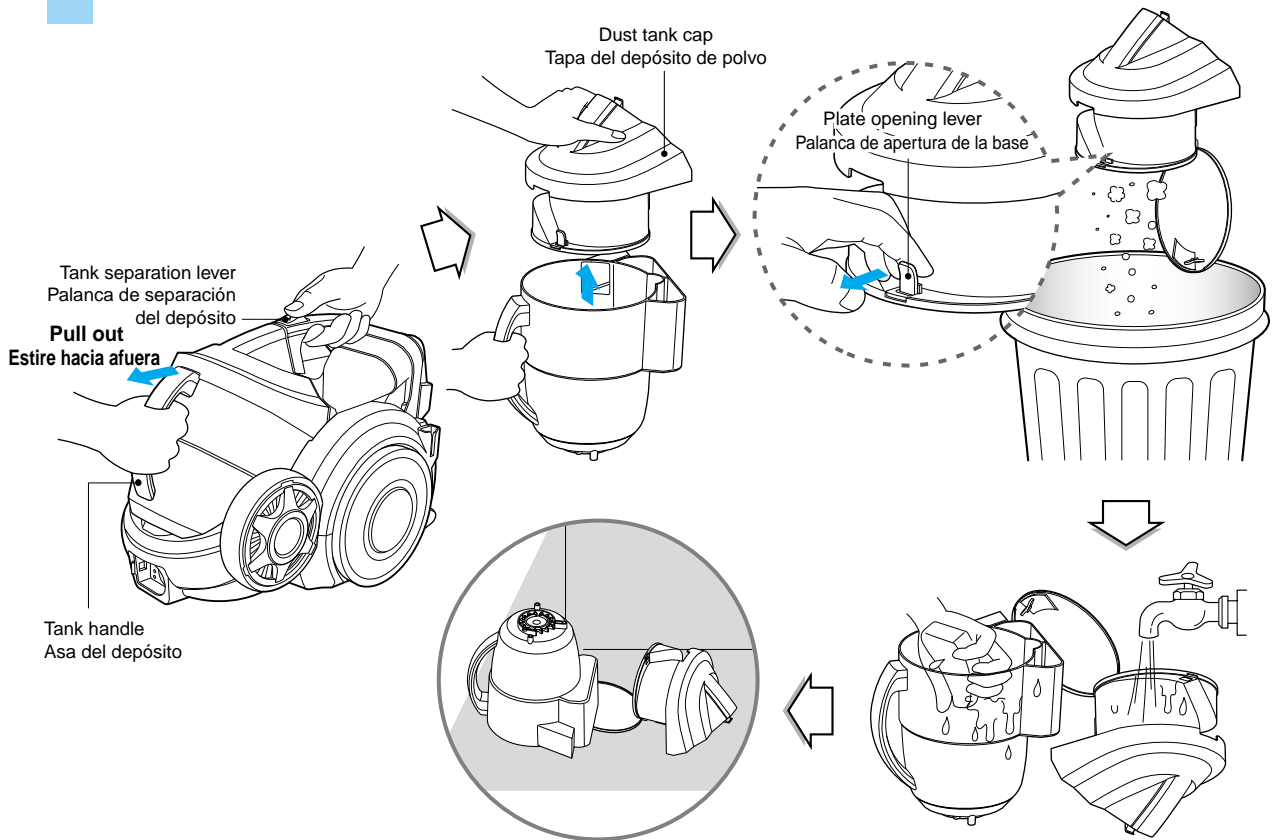

- Press tank separation lever and pull out dust tank.
- Raise dust tank cap
- Dry fully in shade so that moisture is entirely removed.

- Presione la palanca de separación del depósito y saque el depósito de polvo.
- Eleve la tapa del depósito de polvo.
- Séquelos a la sombra para eliminar toda la humedad.

NOTICE

If suction power decreases after cleaning dust tank, clean air filter and motor safety filter. ➔ Next page

AVISO

Si la potencia de succión disminuye tras limpiar el depósito de polvo, limpie el filtro de aire y el filtro de seguridad del motor. ➔ Página siguiente

How to use Cleaning air filter and motor safety filter

Utilización Limpieza del filtro de aire y del filtro de seguridad del motor

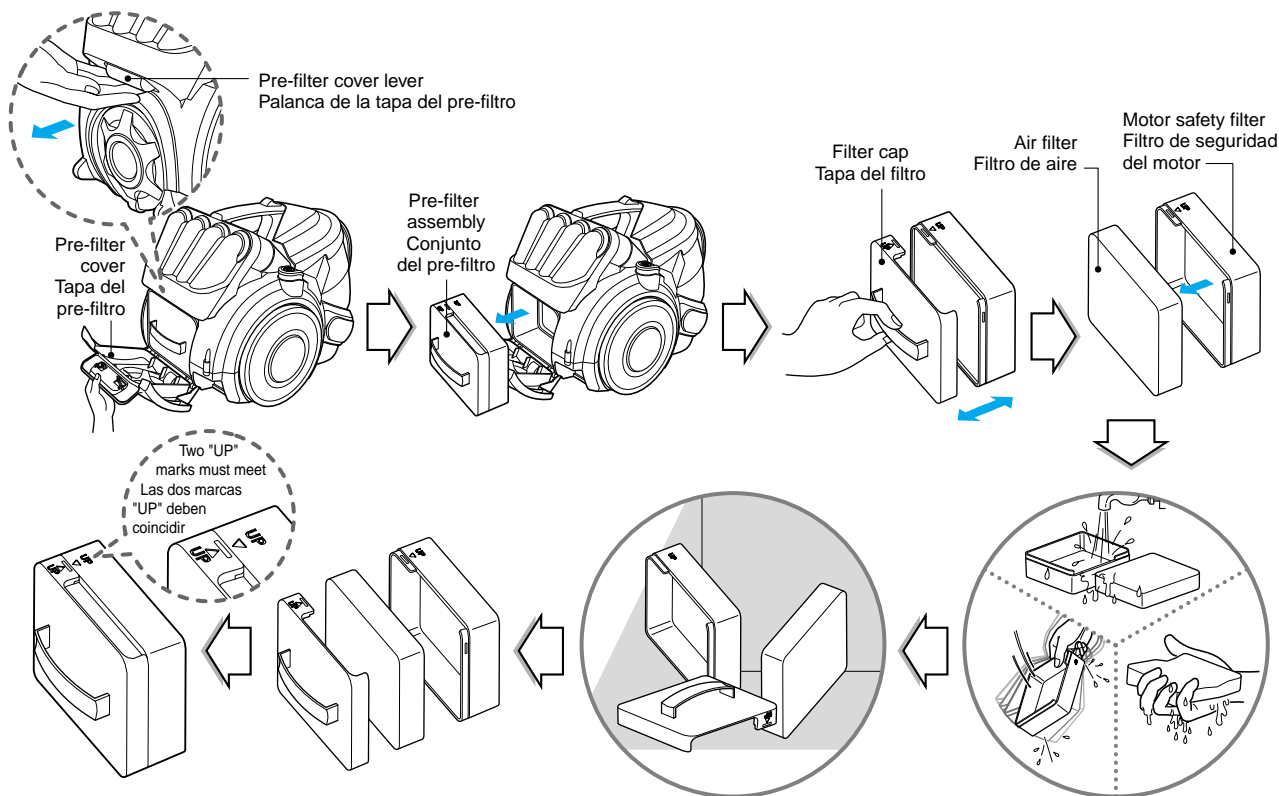

If suction power is decreased after cleaning dust tank, clean air filter and motor safety filter. Air filter and motor safety filter are located at the back of vacuum cleaner in the above figure.

- Open the pre filter cover by pulling the pre filter cover lever and take out pre filter assembly
- Separate the parts
- Wash air filter and motor safety filter with water
- Do not wash filters with hot water.
- Dry fully in shade so that moisture is entirely removed.
- Air filter and motor safety filter should be cleaned in the above case.

Si la potencia de succión tras limpiar el depósito de polvo disminuye, limpie el filtro de aire y el filtro de seguridad del motor. El filtro de aire y el filtro de seguridad del motor se encuentran en la parte posterior de la aspiradora como se muestra en la figura superior.

- Abra la tapa del pre-filtro tirando de la palanca de la tapa del pre-filtro y saque el conjunto del pre-filtro.
- Separe las piezas
- Lave con agua el filtro de aire y el filtro de seguridad del motor.
- No limpie los filtros con agua caliente
- Séquelos a la sombra para eliminar toda la humedad.
- El filtro de aire y el filtro de seguridad del motor deben limpiarse en el supuesto anterior, aunque el ciclo normal de limpieza de estas piezas sea de al menos 6 meses.

NOTICE

If filters are damaged, do not use them.
In this cases, contact LG Electronics Service Agent.

AVISO

Si lo filtros están dañados, no los utilice.
En este caso, póngase en contacto con un técnico de servicio de LG Electronics.

How to use Cleaning exhaust filter

Utilización Limpieza del filtro de escape

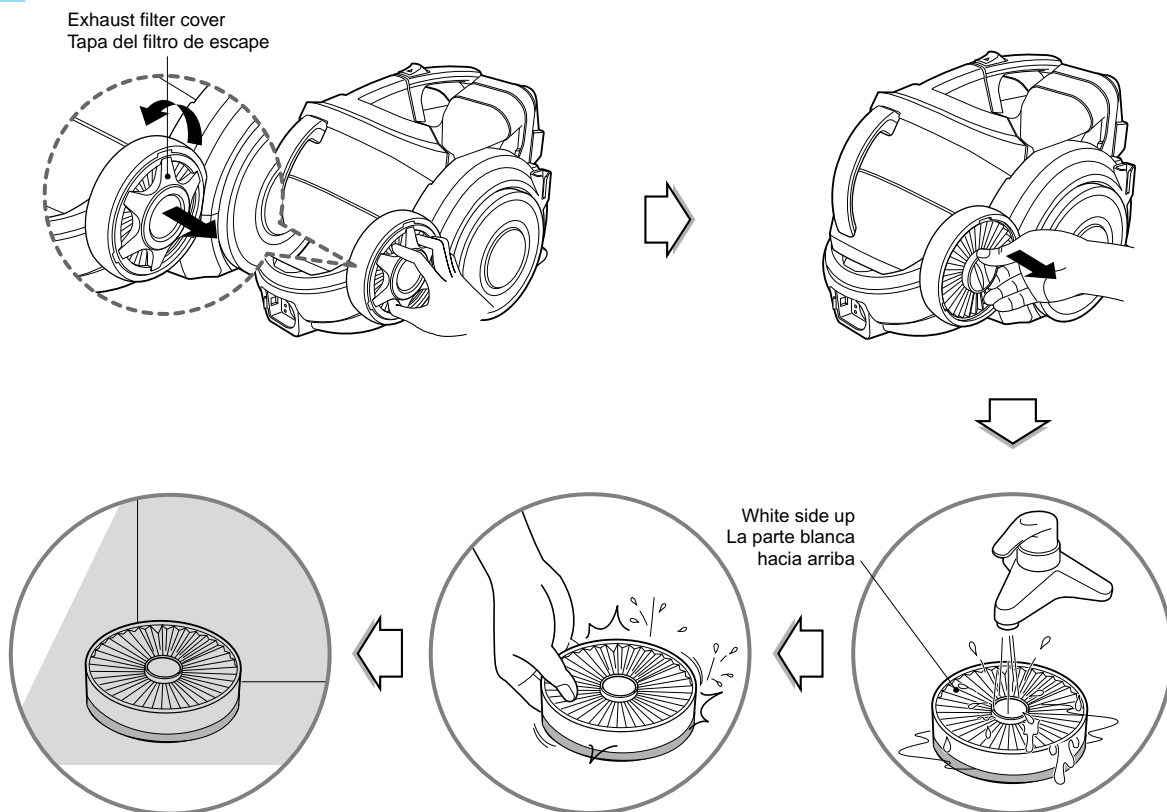

- The exhaust filter is a washable and reusable HEPA filter.
- To clean the exhaust filter, remove the exhaust filter cover on the body by rotating it counterclockwise.
- Separate the exhaust filter.
- Wash the filter cleanly in flowing water.
- Remove moisture.
- **When filter is washed, make sure not to wash green side of filter**
- Dry fully in shade so that moisture is entirely removed.
- The exhaust filter should be cleaned at least once a year.

Exhaust filter cover assembling

- Fit exhaust filter cover lugs to the grooves of vacuum cleaner body
- Join it to the body by rotating it clockwise.

- El filtro de escape es un filtro HEPA lavable y reutilizable.
- Para limpiar el filtro de escape, saque la tapa del filtro de escape del cuerpo de la aspiradora haciéndola rotar en sentido antihorario.
- Separe el filtro de escape.
- Lave el filtro bajo un chorro abundante de agua.
- Elimine la humedad.
- **Cuando lave el filtro, asegúrese de no lavar la parte verde del filtro.**
- Séquelos a la sombra para eliminar toda la humedad.
- El filtro de escape debe limpiarse al menos 1 vez al año.

Montaje de la tapa del filtro de escape

- Ajuste las muescas del filtro de escape en las ranuras del cuerpo de la aspiradora.
- Únala al cuerpo girándola en sentido horario.

What to do if your vacuum cleaner does not work

Qué hacer si su aspiradora no funciona

Check that the vacuum cleaner is plugged in correctly and that the electrical socket is working.

Compruebe que la aspiradora está correctamente enchufada y que la toma de electricidad funciona adecuadamente.

What to do when suction performance decreases

Qué hacer si disminuye la capacidad de succión

- Turn off the vacuum cleaner and unplug it.
- Check the telescopic pipe, flexible hose and cleaning tool for blockages or obstructions.
- Check that the dust tank is not full. Empty if necessary.
- Check that the exhaust filter is not clogged. Clean the exhaust filter if necessary.
- Check that the air filter is not clogged. Clean the air filter if necessary.
- Apague la aspiradora y desenchúfela.
- Compruebe el tubo telescópico, el tubo flexible y la herramienta de limpieza por si existiesen bloqueos u obstrucciones.
- Compruebe que el depósito de polvo no esté lleno. Vacíelo si fuera necesario.
- Compruebe que el filtro de escape no esté bloqueado. Limpie el filtro del escape, si lo considera necesario.
- Compruebe que el filtro de aire no esté bloqueado. Limpie el filtro del aire, si lo considera necesario.



Disposal of your old appliance

1. When this crossed-out wheeled bin symbol is attached to a product it means the product is covered by the European Directive 2002/96/EC.
2. All electrical and electronic products should be disposed of separately from the municipal waste stream via designated collection facilities appointed by the government or the local authorities.
3. The correct disposal of your old appliance will help prevent potential negative consequences for the environment and human health.
4. For more detailed information about disposal of your old appliance, please contact your city office, waste disposal service or the shop where you purchased the product.



Eliminación del viejo aparato

1. Si en un producto aparece el símbolo de un contenedor de basura tachado, significa que éste se acoge a la Directiva Europea 2002/96/EC.
2. Todos los productos eléctricos y electrónicos no deben eliminarse mediante el servicio municipal de recogida de basura convencional, sino a través de los puntos de recogida designados por el gobierno o las autoridades locales.
3. La correcta recogida y tratamiento de aparatos usados contribuye a evitar riesgos potenciales para el medio ambiente y la salud pública.
4. Para mayor información sobre la eliminación de aparatos viejos, póngase en contacto con su ayuntamiento, el servicio de recogida de basuras o el comercio donde adquirió el producto.

Note
Nota



