



DEUTSCHLAND

BENUTZERHANDBUCH

SXS

KÜHLSCHRANK

Bitte lesen Sie dieses Handbuch vor dem Einschalten sorgfältig durch.

Bewahren Sie das Handbuch gut auf, damit Sie auch in Zukunft darauf zurückgreifen können.

www.lg.com



Inhaltsverzeichnis

Einleitung

Einführung	3
Wichtiger Sicherheitshinweis	3
Beschreibung der Teile	5

Installierung

Wo das Gerät installiert werden sollte	7
Die Tür entfernen	8
Die Türen wieder montieren	9
Wasserzufuhrleitung anbringen	9
Die richtige Höhe einstellen	10

Betrieb

Inbetriebnahme	12
Temperatur- und Funktionseinstellung	12
Korb des Gefrierfachs (Zweisterneteil)	22
Hausbar (Nur bei bestimmten Modellen)	22
Eis und Wasser, ohne Rohranschluss (nur einige Modelle)	23
Ablage (Nur bei bestimmten Modellen)	24
Flaschenfach (Nur bei bestimmten Modellen)	24
Eierbehälter	24
Feuchtigkeitsregelung im Gemüsefach	25
Geruchtilter (Nur bei bestimmten Modellen)	25
V Fresh (Option nicht für alle Modelle verfügbar)	25
Fresh 0 Zone (Nur bei bestimmten Modellen)	26
Benutzung der Türablage (Nur bei bestimmten Modellen)	26
Temperaturreglungsecke Opti Temp (nur einige Modelle)	27
Temperaturänderung im Opti Temp Bereich (nur einige Modelle)	27
Opti Temp Bereich (nur einige Modelle)	27

Die Lagerung der Lebensmittel

Was kommt wohin?	28
Hinweise für die Lagerung	29
Hinweise zum energiesparenden Betrieb	29

Pflege und **Wartung** **2**

Teile abmontieren	30
Allgemein	32
Reinigung	32
Problemlösungen	34



Einführung

Modell- und Seriennummer befinden sich in der Innen- oder Rückseite vom Kühlteil dieses Geräts. Die jeweilige Nummer ist nur für dieses eine Gerät bestimmt. Tragen Sie die entsprechenden Informationen hier bitte ein und bewahren Sie diese Bedienungsanleitung als Ankaufbeweis auf. Heften Sie den Kassenzettel bitte hier fest.

Ankaufdatum :
 Händler :
 Anschrift vom Händler :
 Telefonnummer Händler :
 Modellnummer :
 Seriennummer :

Wichtiger Sicherheitshinweis

Dieser Kühlschrank muß vor Inbetriebnahme zuerst anhand der Anweisungen aus dieser Bedienungsanleitung installiert und plaziert werden.

Um den Kühlschrank auszuschalten, niemals am Stromkabel ziehen. Nehmen Sie den Stecker immer fest in die Hand und ziehen ihn gerade aus der Steckdose heraus.

Wenn Sie das Gerät verschieben, dürfen Sie das Kabel nicht einklemmen oder sonst beschädigen.

Wenn Ihr Kühlschrank einmal in Betrieb ist, sollten Sie die kalten Flächen im Gefrierabteil nicht berühren, insbesondere nicht mit nassen Händen. Sonst könnte die Haut an diesen sehr kalten Flächen festfrieren.

Ziehen Sie den Stecker heraus, bevor Sie das Gerät reinigen. Fassen Sie den Stecker nie mit nassen Händen an, weil dies einen Stromschlag oder sonstige Verletzungen verursachen kann.

Sie dürfen das Netzkabel nie beschädigen, umarbeiten, stark knicken, ziehen oder aufwickeln, weil Schadstellen Feuer oder einen Stromschlag verursachen können. Vergewissern Sie sich, daß das Gerät richtig geerdet ist.

Lagern Sie nie Glasbehälter im Gefrierabteil. Diese können platzen, wenn der Inhalt gefriert.

Greifen Sie nie in den Vorratbehälter des automatischen Eisbereiters hinein, weil Sie sich verletzen könnten, sobald der Eisbereiter in Wirkung tritt.

Man darf nie auf die Tür der Hausbar klettern, sitzen, stehen oder lehnen. Hierdurch könnte der Kühlschrank beschädigt werden oder sogar kippen, und man könnte sich schwer verletzen.

Schließen Sie den Kühlschrank womöglich an eine nur für das Gerät bestimmte Steckdose an, damit keine Überbelastung und Stromausfall auftreten.

Das Stromkabel des Geräts sollte leicht zugänglich für den schnellen Ausbau beim Unfall sein.

Falls das Stromkabel Schadstellen aufweist, muss es durch ein Spezialkabel vom Lieferanten oder dessen Vertreter ersetzt werden, um einer Gefahr zu entgehen.

- Die Länge des Netzkabels nicht ändern bzw. verlängern.
- Es besteht Stromschlag- bzw. Feuergefahr.



**Kein
 ngerungskabel
 benutzen**

**nglichkeit des
 Stromkabels**

**Das Netzkabel
 erneuern**

 **Achtung**

 **Achtung,**
Kinder können sich
beim Spielen
eventuell einsperren

 **Achtung,**
Nicht im
Kühlschrank lagern

 **Achtung,**
Erdung vom Gerät

DEUTSCHLAND

 **Warnung**
Optional

GEFÄHRLICH: Kinder könnten sich eventuell einsperren.

Bevor Sie Ihren alten Kühl- oder Tiefkühlschrank wegwerfen, müssen Sie unbedingt: die Türen abmontieren, aber die Ablagen an ihrem Platz lassen, damit Kinder nicht so leicht hineinklettern können.

Das Gerät sollte ohne Aufsicht oder vorherige Einweisung in die Bedienung des Gerätes durch eine erziehungsberechtigte Person nicht von Personen (einschließlich Kindern) mit verminderten körperlichen, sensorischen oder geistigen Fähigkeiten oder mit wenig Erfahrung und Kenntnis im Umgang mit diesem Gerät bedient werden.

Achten Sie darauf, dass Kleinkinder nicht unbeaufsichtigt mit dem Gerät spielen. Lagern oder benutzen Sie kein Benzin oder andere leicht entflammbare Gase und Flüssigkeiten in der Nähe vom Kühlschrank oder von anderen Geräten.

Bei einem eventuellen Kurzschluß kann die Erdung das Risiko von einem Stromschlag reduzieren, weil hierdurch der elektrische Strom über eine Erdungsleitung abgeführt werden kann.

Um das Risiko von einem eventuellen Stromschlag auszuschließen, muß dieses Gerät geerdet werden. Unsachgemäße Benutzung vom Erdungsstecker kann dem Benutzer einen elektrischen Schlag versetzen. Wenden Sie sich an einen qualifizierten Elektroinstallateur oder Kundendienstmechaniker, falls die Erdungsanweisungen nicht ganz verstanden wurden oder Sie nicht sicher sind, ob das Gerät richtig geerdet ist.

 Halten Sie die Ventilationsöffnungen der Geräteabdeckung oder eingebauten Struktur frei von Blockierungen.

 Verwenden Sie keine anderen mechanischen Geräte und Mittel, um den Abtauvorgang zu beschleunigen als diejenigen, die der Hersteller empfiehlt.

 Beschädigen Sie nicht den Kühlkreislauf.

 Verwenden Sie nur die elektrischen Geräte innerhalb der Kühlfächer für Nahrungsmittel, die vom Hersteller empfohlen worden sind.

 Das Kühl- und Isolierungsgas, das in diesem Gerät verwendet wird, erfordert spezielle Entsorgungsmaßnahmen. Konsultieren Sie bitte einen Wartungstechniker oder eine ähnliche qualifizierte Person, wenn Sie es entsorgen möchten.



Dieses Gerät enthält eine kleine Menge Isobutan als Kühlmittel (R600A), ein natürliches und umweltverträgliches Gas, das allerdings brennbar ist. Bei Transport und Installation des Gerätes müssen Sie darauf achten, das keine Teile des Kühlkreislaufes beschädigt werden. Aus den Rohren ausspritzendes Kühlmittel kann sich entzünden oder Augenverletzungen hervorrufen. Wird eine Leckage festgestellt, müssen Sie sofort ein Feuer und alle Zündquellen vermeiden und den Raum, in dem sich das Gerät befindet, für einige Minuten lüften.

Um die Bildung einer entzündlichen Gas-Luft-Mischung zu verhindern, wenn eine Leckage im Kühlkreislauf auftritt, muss die Größe des Raumes, in dem das Gerät aufgestellt wird, auf die Menge der verwendeten Kühlmittelmenge abgestimmt werden. Der Raum muss 1 m² groß sein pro 8g R600A Kühlmittel im Innern des Gerätes. Die Menge an Kühlmittel im Innern des speziellen Gerätes ist auf dem Typenschild im Innern des Gerätes angegeben. Stellen Sie nie ein Gerät ein, das Anzeichen von Beschädigung aufweist. Befragen Sie im Zweifelsfalle Ihren Händler.

Beschreibung der Bestandteile

*Modell ohne Spender - Type 1

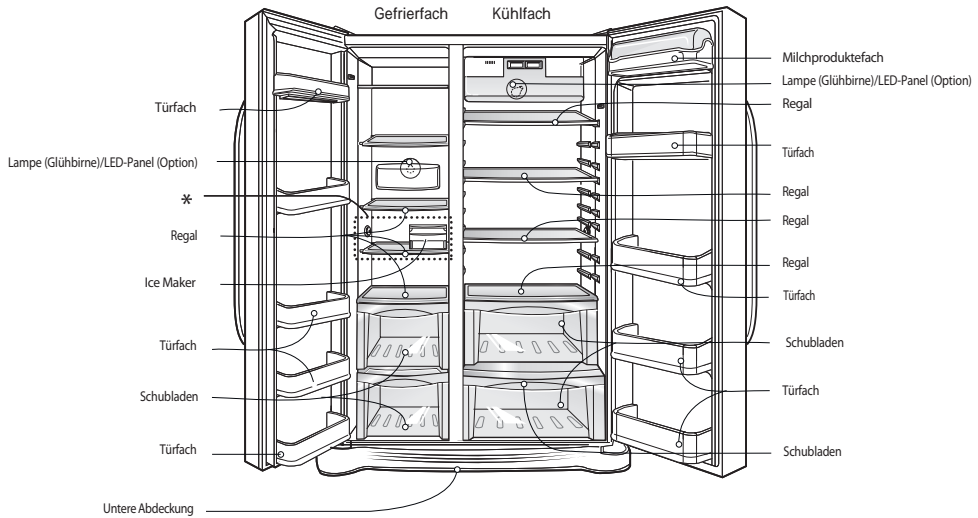

DEUTSCHLAND

HINWEIS

· Falls bei Ihrem Gerät bestimmte Teile fehlen, handelt es sich wahrscheinlich um Teile, die nur bei bestimmten Modellen angeboten werden. (z.B. "Hausbar")

*Modell ohne Spender - Type 2

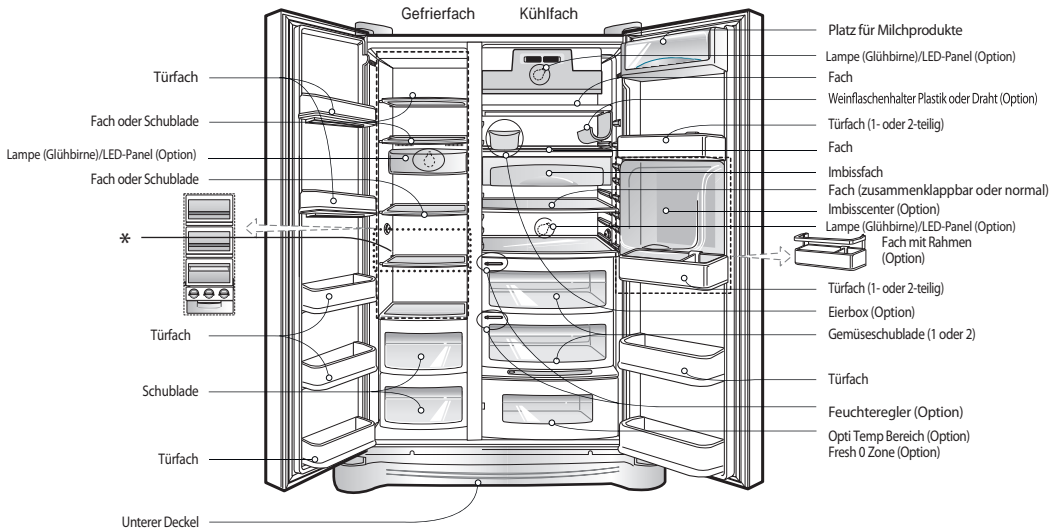

HINWEIS

· Falls bei Ihrem Gerät bestimmte Teile fehlen, handelt es sich wahrscheinlich um Teile, die nur bei bestimmten Modellen angeboten werden. (z.B. "Hausbar")

* Der Gefrierprozess erfolgt am schnellsten auf dem gekennzeichneten Regal.

***Modell mit Spender - Typ 1**

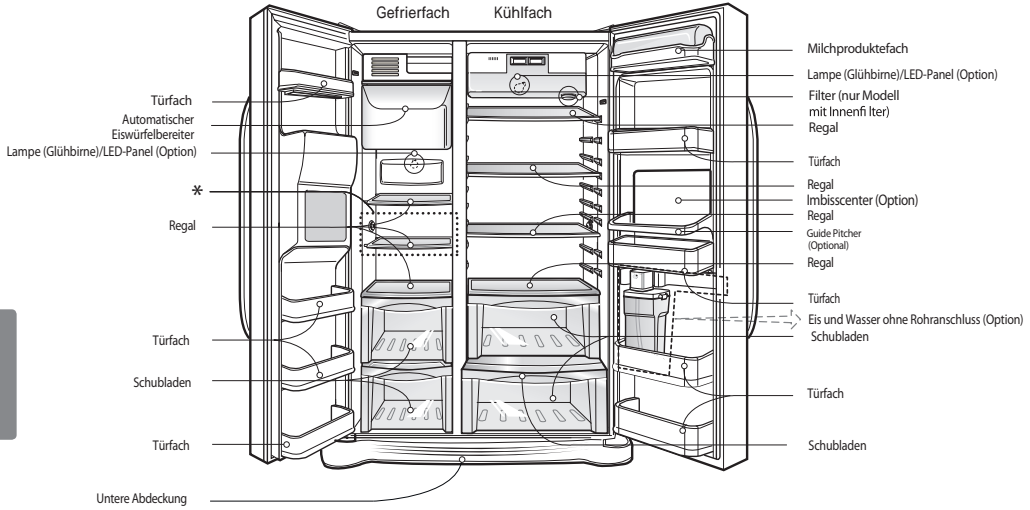

***Modell mit Spender - Typ 2**

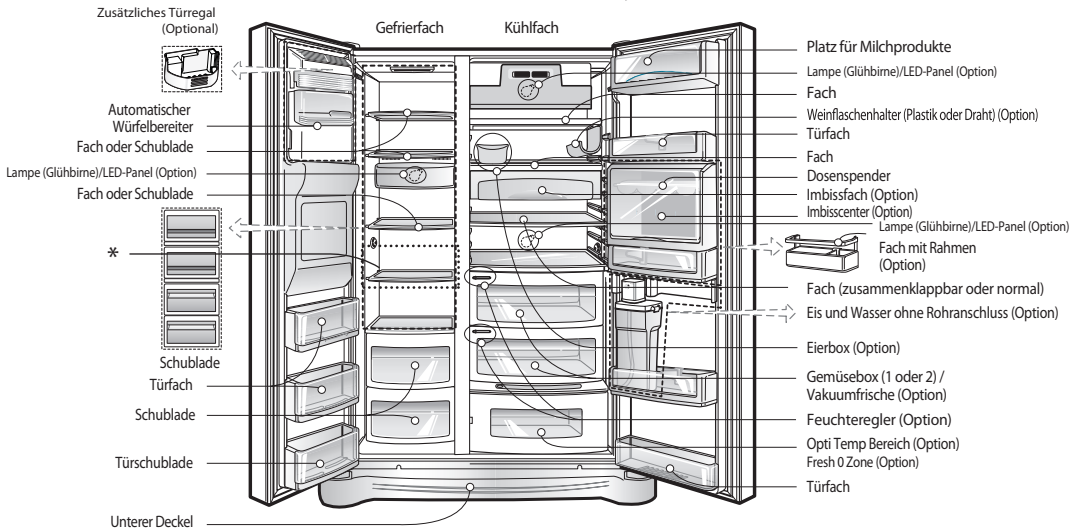

HINWEIS

· Falls bei Ihrem Gerät bestimmte Teile fehlen, handelt es sich wahrscheinlich um Teile, die nur bei bestimmten Modellen angeboten werden. (z.B. "Hausbar")

6

* Der Gefrierprozess erfolgt am schnellsten auf dem gekennzeichneten Regal.

Wählen Sie den richtigen Platz

Wo das Gerät installiert werden sollte

1. Stellen Sie das Gerät so auf, daß es gut zu bedienen ist.
2. Stellen Sie es nicht in die Nähe von Wärmequellen, in direktes Sonnenlicht oder in eine feuchte Umgebung.
3. Für eine ausreichende Luftzirkulation in der Umgebung der Kühl-Gefrierfachkombination sollte sowohl an den Seiten als auch an der Oberseite des Gerätes ein Abstand von mindestens 5 cm zu den Wänden eingehalten werden.
4. Um eventuelle Vibrationen zu vermeiden, muß das Gerät völlig waagrecht stehen.
5. Stellen Sie das Gerät nicht an eine Stelle mit weniger als 5°C Raumtemperatur. Sonst könnte die Leistung beeinträchtigt werden.



Entsorgung des alten Gerätes

Dieses Gerät enthält Flüssigkeiten (Kältemittel, Schmierstoff) und wurde aus wiederverwendbaren und/oder wiederverwertbaren Materialien hergestellt. Alle Wertstoffe sollten zum späteren Recycling an einer Sammelstelle entsorgt werden. Setzen Sie sich zur Wiederverwertung mit Ihrer lokalen Sammelstelle in Verbindung.

Achtung

Die untere Abdeckung entfernen und dann das Wasserleitungs-röhrchen

Die Tür vom Gefrierabteil entfernen

Die Tür vom Kühlschrank entfernen

Die Tür entfernen

Stromschlagrisiko

Bevor Sie den Kühlschrank installieren, ziehen Sie zuerst den Stecker aus der Steckdose! Falls Sie dies vergessen, können Sie sich schwer verletzen oder sogar tödlich verunglücken. Falls Ihre Haustür für den Kühlschrank nicht breit genug ist, entfernen Sie die Tür vom Kühlschrank und transportieren den Kühlschrank quer durch die Türöffnung.

Demontieren Sie den unteren Deckel, indem Sie alle Schrauben lösen. Nehmen Sie demnächst die Wasserversorgungsleitung heraus, während Sie die in der Zeichnung als ① markierte Stelle nach rechts drücken.

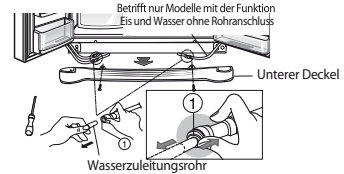

HINWEIS

• Falls das Ende vom Röhrchen verformt oder abgenutzt ist, schneiden Sie ein Stückchen ab.

- 1) Die Scharnierabdeckung durch Lockern der Schrauben entfernen. Alle Verbindungskabel außer der Erdungsleitung lösen.
- 2) Entfernen Sie den Halter, indem Sie diesen entgegen dem Uhrzeigersinn ① drehen. Daraufhin heben Sie das obere Scharnier ② an.

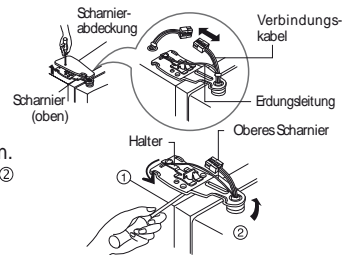

HINWEIS

• Wenn Sie das obere Scharnier entfernen, darf die Tür nicht nach vorne fallen.

- 3) Entfernen Sie die Tür vom Gefrierabteil durch Hochziehen. Jetzt muß die Tür so weit angehoben werden, daß das Wasserleitungs-röhrchen vollständig hinausgezogen werden kann.



HINWEIS

• Schaffen Sie die Tür vom Kühlabteil durch die Haustür und legen diese dann auf den Boden. Achten Sie aber darauf, das Wasserleitungs-röhrchen nicht zu beschädigen.

- 1) Lockern Sie die Schrauben der Scharnierabdeckung und entfernen Sie die Abdeckung. Entfernen Sie das Verbindungskabel, falls vorhanden, mit Ausnahme vom Erdungskabel.
- 2) Entfernen Sie die Halterung durch Drehen im Uhrzeigersinn ① und entfernen Sie dann das obere Scharnier durch Hochziehen ②.
- 3) Entfernen Sie die Tür vom Kühlabteil durch Hochziehen.

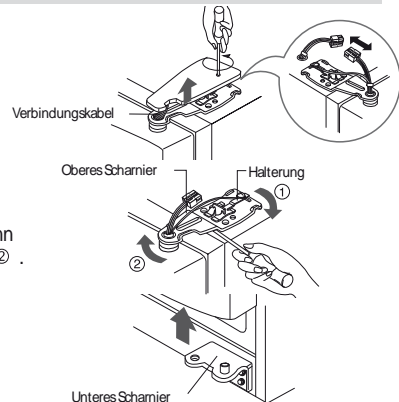

Den Kühlschrank durch die Türöffnung schieben

Schieben Sie den Kühlschrank quer durch die Haustür, wie auf der Abbildung.

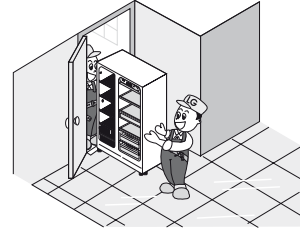

Die Türen wieder montieren

Nachdem Sie die Türen ins Haus gebracht haben, montieren Sie diese wieder in umgekehrter Reihenfolge.

Wasserzufuhrleitung anbringen

(*Nur Modelle mit Eisbereiter/Wasserspender)

Bevor Sie die Zufuhrleitung anbringen

- Damit die automatische Eiszubereitung richtig funktioniert, wird ein Wasserdruck von $1,5-8,5 \text{ kgf/cm}^2$ ($147-834 \text{ kPa}$) benötigt. (Dies bedeutet, daß ein Pappbecher von 180 cc in 3 Sekunden gefüllt ist).
- Falls der Wasserdruck niedriger ist als $1,5 \text{ kgf/cm}^2$ (147 kPa), benötigen Sie eine zusätzliche Wasserpumpe, um den automatischen Eisbereiter und Spender richtig funktionieren zu lassen.
- Die Wasserzufuhrleitung darf höchstens 8 m lang sein. Sie darf außerdem nicht geknickt werden. Falls die Leitung länger als 8 m ist, kann dies einen zu niedrigen Wasserdruck und somit Schwierigkeiten bei der Wasserzufuhr verursachen.
- Installieren Sie die Wasserzufuhrleitung nicht in der Nähe einer Wärmequelle.

Achtung

- Schließen Sie das Gerät nur an die Trinkwasserleitung an.
- Siehe Hinweise für die Installation von Wasserfiltern.

Falls die Gefrierabteiltür niedriger hängt als die Kühlabteiltür

Die richtige Höhe einstellen

Richten Sie diese folgendermaßen aus. Stecken Sie einen flachen Schraubenzieher in die Rille der linken Nivellierungsschraube und drehen im Uhrzeigersinn (⌚).

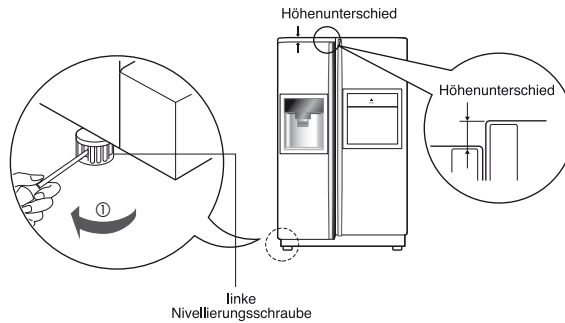

Falls die Gefrierabteiltür höher ist als die Kühlabteiltür

Richten Sie diese folgendermaßen aus. Stecken Sie einen flachen Schraubenzieher in die Rille der rechten Nivellierungsschraube und drehen im Uhrzeigersinn (⌚).

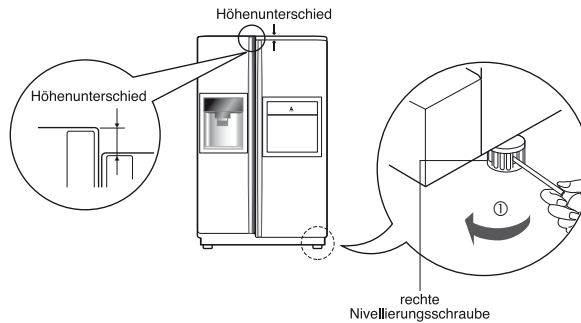

Nachdem der Höhenunterschied der Türen ausgeglichen wurde

Die Türen können leichter geschlossen werden, wenn Sie mit Hilfe der Nivellierungsschraube dafür sorgen, daß die Vorderseite etwas höher steht. Falls die Tür nicht richtig schließt, kann dies die Kühlleistung beeinträchtigen.

Was noch zu machen ist

1. Wischen Sie den Staub, der sich beim Transport angesammelt hat, ganz ab, und reinigen Sie den Kühlschrank gründlich.
2. Bringen Sie den Eiswürfelbehälter, die Abdeckung vom Verdampfer, usw. jeweils an der entsprechenden Stelle an. Diese Teile sind zusammen verpackt, damit sie während des Transports nicht beschädigt werden.
3. Stecken Sie das Netzkabel (den Stecker) in die Steckdose. Benutzen Sie diese Steckdose nur für den Kühlschrank, und nicht für andere Geräte.

Die richtige Höhe einstellen (bei bestimmten Modellen)

Falls die Gefrierabteiltür niedriger hängt als die Kühlabteiltür

Falls sich die Gefrierfachtür unterhalb der Kühlschranktür befindet, verwenden Sie die im Lieferumfang enthaltene transparente Unterlegscheibe.

Nehmen Sie die niedrigere Tür heraus und lösen sie mit einem Kreuzschlitzschraubenzieher (+) die Schraube des unteren Scharniers, wie in Abbildung(1)gezeigt. Legen sie nun die transparente Unterlegscheibe zwischen das untere Scharnier und die unterste Halterung und ziehen Sie die Befestigungsschraube wieder fest, wie in Abbildung(2)gezeigt.

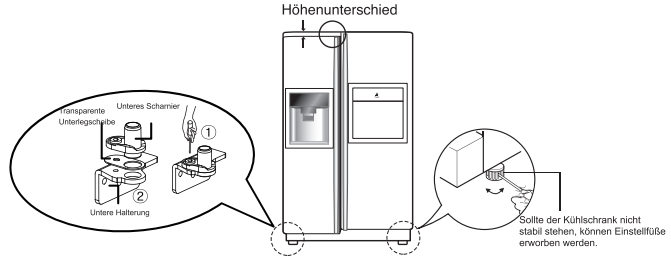

Falls die Gefrierabteiltür höher ist als die Kühlabteiltür

Sollte die Kühlschranktür tiefer als die Gefrierfachtür angebracht sein, richten Sie die Türen während des gebrauches des Kühlschranks aus.

Verwenden Sie das Einstellgerät (1), um den Einstellpin (2) des Scharniers entweder im Uhrzeigersinn zu drehen und so die Höhe des Kühlschrank der des Gefrierschranks anzugleichen.)

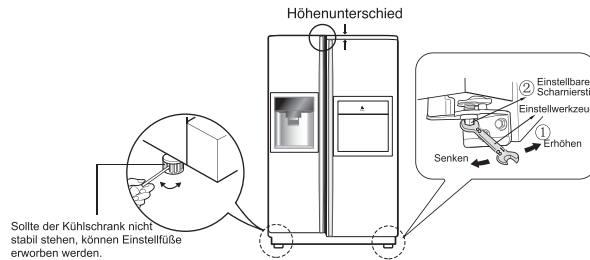

Achtung

Die Höhe sollte nicht zu stark verändert werden. Ansonsten könnte der Scharnierstift herausfallen. (Möglicher Höhenausgleich: Maximal 5mm)

Nachdem der Höhenunterschied der Türen ausgeglichen wurde

Die Türen können leichter geschlossen werden, wenn Sie mit Hilfe der Nivellierungsschraube dafür sorgen, daß die Vorderseite etwas höher steht. Falls die Tür nicht richtig schließt, kann dies die Kühlleistung beeinträchtigen.

Was noch zu machen ist

1. Wischen Sie den Staub, der sich beim Transport angesammelt hat, ganz ab, und reinigen Sie den Kühlschrank gründlich.
2. Bringen Sie den Eiswürfelbehälter, die Abdeckung vom Verdampfer, usw. jeweils an der entsprechenden Stelle an. Diese Teile sind zusammen verpackt, damit sie während des Transports nicht beschädigt werden.
3. Stecken Sie das Netzkabel (den Stecker) in die Steckdose. Benutzen Sie diese Steckdose nur für den Kühlschrank, und nicht für andere Geräte.

Inbetriebsetzung

Nach dem Installieren des Kühlschranks sollte man ihn für 2-3 Stunden stehen lassen, damit er sich in der üblichen Betriebstemperatur stabilisiert. Anschließend die frischen oder gefrorenen Lebensmittelprodukte im Kühlschrank unterbringen. Falls der Kühlschrank abgeschaltet wird, bitte 5 Minuten bis zum erneuten Einschalten abwarten.

Temperatureinstellung und Funktionen

*Modell ohne Spender - Typ 1

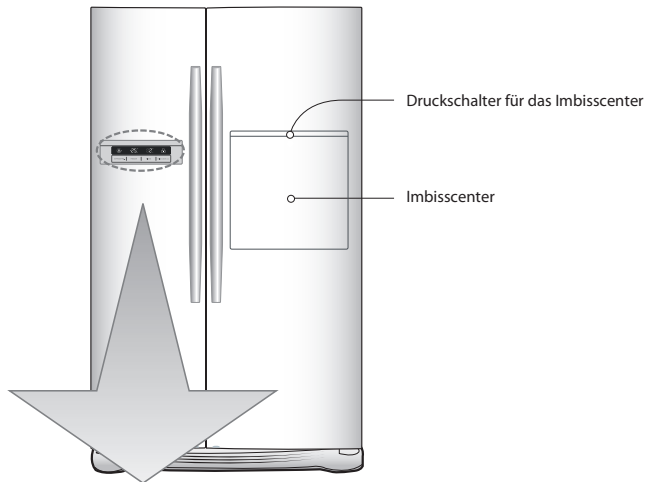

Funktionsdisplay

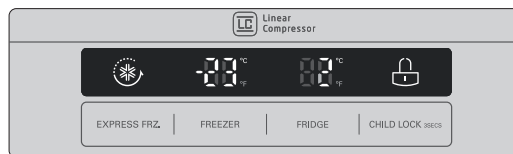

ACHTUNG

Es ist möglich, dass Ihr Modell nicht über alle Funktionen verfügt. Das Display wird durch Berühren bedient. Eine übermäßige Feuchtigkeit im Display kann zu Funktionsstörungen führen. Halten Sie das Display sauber und trocken.

***Modell ohne Spender - Typ 2**

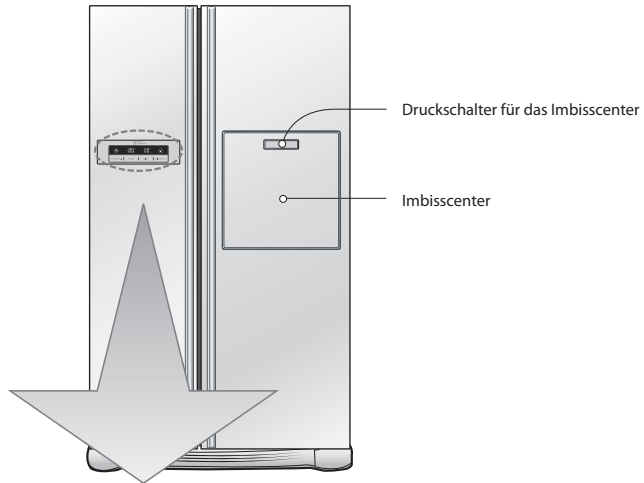

DEUTSCHLAND

Funktionsdisplay



ACHTUNG

Es ist möglich, dass Ihr Modell nicht über alle Funktionen verfügt. Das Display wird durch Berühren bedient. Eine übermäßige Feuchtigkeit im Display kann zu Funktionsstörungen führen. Halten Sie das Display sauber und trocken.

***Modell mit Spender - Typ 1**

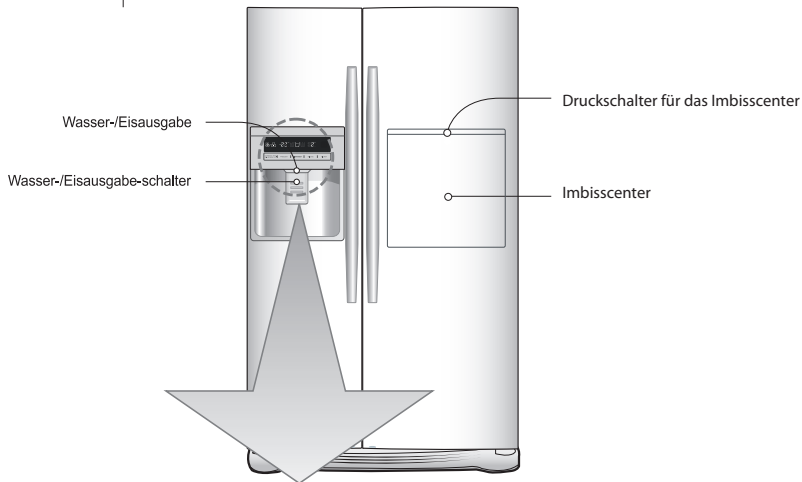

DEUTSCHLAND

Option	Funktionsdisplay
Type-1	
Type-2	

ACHTUNG

Es ist möglich, dass Ihr Modell nicht über alle Funktionen verfügt. Das Display wird durch Berühren bedient. Eine übermäßige Feuchtigkeit im Display kann zu Funktionsstörungen führen. Halten Sie das Display sauber und trocken.

***Modell mit Spender - Typ 2**

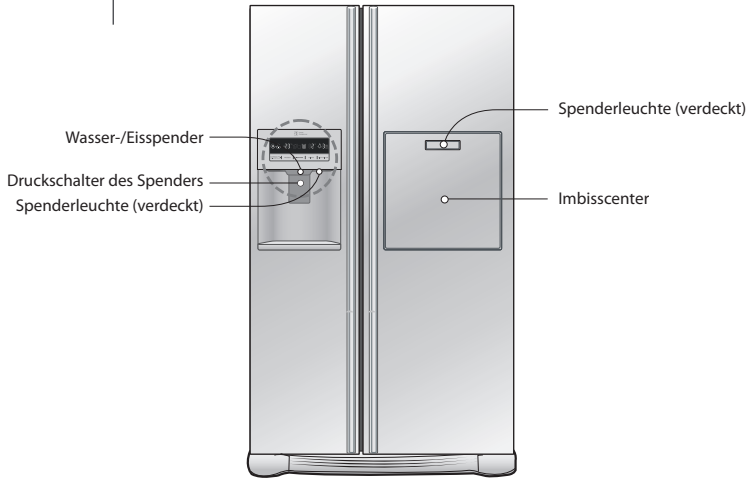

DEUTSCHLAND

Option	Funktionsdisplay
Typ-1	
Typ-2	

ACHTUNG

Es ist möglich, dass Ihr Modell nicht über alle Funktionen verfügt. Das Display wird durch Berühren bedient. Eine übermäßige Feuchtigkeit im Display kann zu Funktionsstörungen führen. Halten Sie das Display sauber und trocken.

***Modell mit Spender - Typ 3**

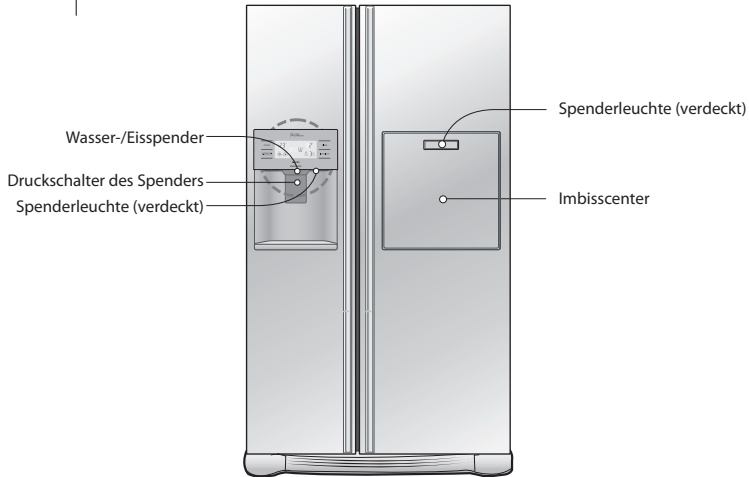

DEUTSCHLAND

Option	Funktionsdisplay
Typ-1	
Typ-2	

ACHTUNG

Es ist möglich, dass Ihr Modell nicht über alle Funktionen verfügt. Das Display wird durch Berühren bedient. Eine übermäßige Feuchtigkeit im Display kann zu Funktionsstörungen führen. Halten Sie das Display sauber und trocken.

Stromsparmodus für Anzeige

Diese Funktion wird 20 Sekunden nach Einschalten des Stroms automatisch aktiviert. Im Stromsparmodus bleiben alle LED/LCD-Anzeigen bis zum nächsten Öffnen der Tür ausgeschaltet. Sie leuchten auf, sobald eine Tür geöffnet oder eine Taste betätigt wird, und bleiben nach dem letzten Öffnen einer Tür bzw. der letzten Tastenselektion 20 Sekunden lang an.

Einstellung der Temperatur im Gefrierfach

Temperaturregelung Gefrierfach

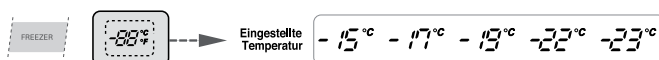

DEUTSCHLAND

Einstellung der Temperatur im Kühlschrankfach

Temperaturregelung Kühlschrankfach



Immer, wenn Sie den Knopf betätigen, wechselt die Einstellung in folgender Reihenfolge: (Kühl) → (Mittelkühl) → (Mittel) → (Mittelkalt) → (Sehr kalt).

- Die reale Innentemperatur hängt vom Zustand der Speisen ab, während die angezeigte Einstelltemperatur einen Zielwert darstellt, nicht die reale Innentemperatur im Inneren des Kühlschranks.
- Am Anfang ist die Kühlfunktion schwach. Bitte regeln Sie die Temperatur wie oben angegeben, nachdem der Kühlschrank mindestens 2 bis 3 Tage in Betrieb war.

Benutzung vom Spender (bei bestimmten Modellen)

- Wählen Sie zuerst zerkleinertes Eis, Wasser oder Eiswürfel und drücken dann mit einem Glas oder einem anderen Behälter gegen den Druckschalter vom Spender.

Eiswürfel

Betätigen Sie die Wahl-taste, bis das Lämpchen bei Eiswürfeln aufleuchtet.



DISPENSER



Wasser

Betätigen Sie die Wahl-taste, bis das Lämpchen bei Wasser aufleuchtet.



DISPENSER



Zerkleinertes Eis

Betätigen Sie die Wahl-taste, bis das Lämpchen bei zerkleinertem Eis aufleuchtet.



DISPENSER



- Tipp: Ziehen Sie Ihren Behälter nach der Eis- oder Wasserausgabe erst nach einigen Sekunden heraus, damit keine Flüssigkeit auf den Fußboden tropft.

Automatischer Eisbereiter (bei bestimmten Modellen)

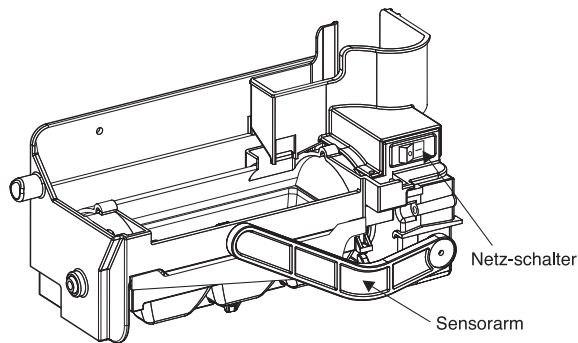

- Mit dem automatischen Eisbereiter können automatisch sechs Eiswürfel gleichzeitig hergestellt werden, das entspricht ca. 50 bis 60 Würfel pro Tag. Die angegebene Menge kann aus verschiedenen Gründen variieren, z. B. durch die Umgebungstemperatur, die Häufigkeit der Türöffnungen, der Menge an Lebensmitteln im Gefrierfach usw.
- Die Eisherstellung wird angehalten, sobald der Eisbehälter voll ist.
- Falls Sie den automatischen Eisbereiter nicht nutzen wollen, stellen Sie den Schalter auf OFF. Um den automatischen Eisbereiter wieder einzuschalten, stellen Sie den Schalter zurück auf ON.

HINWEIS

- Der Lärm, den Sie hören, wenn das Eis in den Sammelbehälter fällt, ist völlig normal. Dies ist also kein Defekt.

ACHTUNG

- Niemals die Hände in den laufenden Eisbereiter halten. Es besteht Verletzungsgefahr.

18

ACHTUNG!

Das Eis nicht länger als zwei Wochen lang aufbewahren.

Beachten Sie bei der Benutzung vom Spender bitte folgendes (bei bestimmten Modellen)

Kaltes Wasser

Das gespendete kalte Wasser ist nicht eiskalt. Falls Sie kälteres Wasser wünschen, geben Sie zuerst etwas Eis ins Glas, bevor Sie Wasser entnehmen.

Wenn der Sammelbehälter sich nicht problemlos wieder hineinschieben lässt

Drehen Sie den Knopf eine Vierteldrehung, (siehe Bild) und schieben dann den Behälter hinein.

Typ ①



Typ ②



Wenn der Eisspender nicht richtig funktioniert

Es ist normal, daß nur wenig Eis vorrätig ist. Der Eisbereiter braucht etwa einen Tag um genügend Eis zu produzieren.

Falls das Eis einen Klumpen bildet, der die automatische Produktion blockiert, entfernen Sie den Behälter und den Eisklumpen und geben die Eiswürfel wieder hinein.

Unterbrechungen bei der Eisbereitung sind völlig normal.

Da das Eis sich aber auch festsetzen und den Spender blockieren kann, müssen Sie die Eisproduktion regelmäßig prüfen und eventuelle Versperrungen entfernen.

Typ ①



Typ ②



ACHTUNG

- Stecken Sie niemals die Hände oder irgendwelche Gegenstände in die Spenderöffnung. Sie könnten sich verletzen oder Teile kaputtmachen.
- Falls das Eis verfärbt ist, benutzen Sie den Spender nicht mehr und wenden sich an den Kundendienst.

ACHTUNG

- Berühren Sie nicht die amellen ①Ⓜ, da sie sehr scharf sein können.
- Führen Sie niemals ihre Finger in den laufenden Eisbereiter ②.
- Achten Sie darauf, dass sich Kinder nicht an den Eiswürfelspender oder den Eisbehälter hängen. Es besteht Verletzungsgefahr.

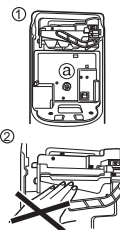

Falls der Eisbereiter nicht einwandfrei funktioniert

Das Eis klumpt zusammen.

- Falls das Eis zusammenklumpt, nehmen Sie es aus dem Vorratsbehälter, brechen die Klumpen in Stückchen und geben diese wieder in den Behälter hinein.
 - Falls der Eisbereiter zu kleine oder zusammengeklumpte Eiswürfel produziert, muß die Wassermenge angepaßt werden. Wenden Sie sich an den Kundendienst.
- ※ Falls Eis selten verwendet wird, kann das vorhandene Eis im Eisbereiter ebenfalls zusammenklumpen.

Stromausfall

- Es kann eventuell Eis ins Gefrierabteil fallen. Nehmen Sie den Eisvorratsbehälter und das restliche Eis heraus, trocknen Sie den Behälter ab und setzen ihn wieder hinein. Wenn wieder Strom vorhanden ist, wird automatisch zerkleinertes Eis gewählt.

Das Gerät wurde erstmals in Betrieb genommen

- Bei einem Kühlschrank, der gerade in Betrieb genommen wurde, dauert es etwa 12 Stunden, bevor im Gefrierabteil Eis hergestellt wird.

Schnellgefrierfach

Diese Funktion dient zum schnellen Einfrieren.

- Bei jedem Drücken der Taste  wird Aus → Ein → Aus in dieser Reihenfolge angezeigt.
- Nach Auswahl dieser Gefrierfunktion blinkt das Pfeilsymbol viermal auf und leuchtet dann stetig.
- Die Schnellgefrierfunktion wird nach einer einstellbaren Dauer automatisch beendet.

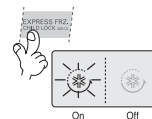

Tastensperre

Mit dieser Taste werden bestimmte Tasten gesperrt.

- Bei jedem Halten der Taste  für drei Sekunden wird die Sperre aktiviert bzw. aufgehoben.
- Nach dem Drücken der Taste LOCK sind alle anderen Tasten solange gesperrt, bis die Tastensperre wieder aufgehoben wird.



Anzeige für Filterzustand (zum Austauschen des Filters) (bei bestimmten Modellen)

- Eine Anzeigeluchte signalisiert, wenn der Wasserfiltereinsatz des Spenders ausgetauscht werden muss.
- Der Wasserfilter sollte alle sechs Monate ausgewechselt werden.
- Die Filteranzeige leuchtet, sobald der Filter ausgetauscht werden sollte.
- Halten Sie nach dem Filterwechsel die Filtertaste mindestens drei Sekunden gedrückt, um die Anzeige zurückzusetzen.

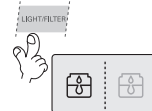

Spenderlampe (bei bestimmten Modellen)

Diese Riegel schaltet die Lampe im Spender ein und aus.

- Die Spenderlampe kann über die Taste Light/Filter / Light ein- und ausgeschaltet werden.

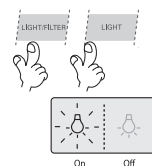

- Bei einigen Modellen ist das Symbol  immer AN, mit Ausnahme der Anzeige für den Stromsparmmodus.



Weitere Funktionen

Signal bei geöffneter Tür

- Falls die Kühlschranktür länger als eine Minute offen gelassen wird, ertönt dreimal alle 30 Sekunden ein Warnsignal.
- Falls das Signal auch bei geschlossener Tür weiterhin ertönt, wenden Sie sich bitte an den Kundendienst.

Diagnosefunktion (Fehlerspezifizierung)

- Durch die Diagnosefunktion werden Fehler automatisch gefunden, wenn diese während des Betriebes im Gerät auftreten.
- Wenn ein Fehler im Gerät auftritt, lässt sich die Maschine nicht durch Drücken der Knöpfe starten, und die normale Anzeige funktioniert nicht. Schalten Sie in diesem Fall nicht den Strom ab, sondern kontaktieren Sie sofort Ihr örtliches Service-Center. Andernfalls benötigt Ihr Techniker sehr viel Zeit, um den Fehler zu finden.

Das Wasser wird zuerst im Wasserbehälter des Kühlabteils gekühlt und dann zum Spender befördert. Eis wird im automatischen Eisbereiter zubereitet und daraufhin als zerkleinertes Eis und Eiswürfel ausgegeben.

Spender Eis/ kaltes Wasser

Vorsichtsmaßnahmen

HINWEIS

- Es kann passieren, daß das Wasser zuerst nicht kalt ist. Falls das Wasser kälter sein muß, geben Sie einfach etwas Eis hinein.

Werfen Sie, nachdem der Kühlschrank in Betrieb genommen wurde, immer das erste Eis (etwa 20 Würfel) und das erste Wasser (etwa 7 Gläser) weg.

Im ersten Eis oder Wasser können sich Teilchen oder Geruchsstoffe von der Wasserzufuhrleitung oder aus dem Wasserbehälter befinden. Das Gleiche gilt, falls der Kühlschrank längere Zeit nicht benutzt wurde.

Kinder dürfen den Spender nicht berühren.

Sie könnten z.B. die Druckschalter falsch bedienen oder die Lämpchen kaputt machen.

Achten Sie darauf, daß keine Lebensmittel den Eisdurchlauf behindern.

Falls Lebensmittel den Durchlauf behindern, wird kein Eis ausgegeben. Der Eisdurchlauf kann auch mit Pulvereis bedeckt sein, insbesondere, wenn nur zerkleinertes Eis benutzt wird. Dann müssen Sie das angesammelte Pulvereis entfernen.

Lagern Sie nie Getränkedosen oder Lebensmittel, die Sie schnell abkühlen wollen, im Eisvorratsbehälter.

Hierdurch könnte der automatische Eisbereiter beschädigt werden.

Benutzen Sie nie zerbrechliche Gläser oder Geschirr, um das Eis zu entnehmen.

Dünne Gläser oder feines Geschirr könnten zerbrechen.

Geben Sie zuerst Eis in das Glas hinein und geben dann Wasser oder andere Getränke hinzu.

Falls Sie das Eis ins bereits mit Getränken gefüllte Glas geben, könnte das Spritzer verursachen.

Berühren Sie die Öffnung für die Eisentnahme nie mit Ihren Händen oder mit Gegenständen.

Sonst könnten Sie entweder Ihre Hände verletzen oder den Gegenstand beschädigen.

Lassen Sie den Deckel immer auf dem Eisbereiter.

Verteilen Sie das Eis gleichmäßig im Eisbehälter, bis der Behälter eben gefüllt ist.

Das Eis bleibt einfach neben dem Eisbereiter liegen. Falls Sie das Eis nicht gleichmäßig verteilen, registriert das Gerät fälschlicherweise, daß der Behälter voll ist und die Eisbereitung wird eingestellt.

Falls verfärbtes Eis ausgegeben wird, wenden Sie sich sofort an Ihren Kundendienst und stellen die Benutzung ein.

Benutzen Sie nie ein zu schmales oder zu tiefes Glas.

Das Eis könnte sich einklemmen und der Kühlschrank könnte kaputtgehen.

Halten Sie das Glas für die Eisentnahme in der richtigen Entfernung von der Öffnung.

Falls Sie das Glas zu nahe dranhalten, kommt kein Eis heraus.

Korb des Gefrierfachs
(Zweisterneteil)

Das Zweisterneteil ****** (betrifft nur gewählte Modelle)

- Zweisterneteil bedeutet eine Temperatur von -12°C ~ -18°C
- Lebensmittel werden nur für eine kurze Dauer gefroren.

Hausbar (Nur bei bestimmten Modellen)

Benutzung

Um die Hausbar zu öffnen, ziehen Sie vorsichtig am Griff.

- Sie können die Hausbar benutzen, ohne die Tür vom Kühlschrank aufzumachen, und verbrauchen so weniger Strom.
- Die Innenlampe im Kühlteil leuchtet auf, sobald die Tür der Hausbar geöffnet wird, damit Sie den Inhalt gut sehen können.

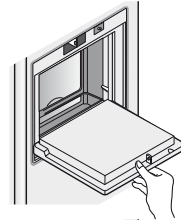

Benutzung der Tür als Ablage

- Benutzen Sie die Tür nie als Schneidebrett oder ähnliches. Achten Sie auch darauf, die Tür nie mit scharfen Gegenständen zu beschädigen.
- Stützen Sie sich nie auf die Tür und üben keinen extremen Druck aus.

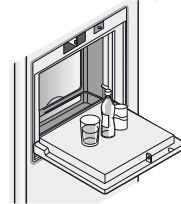

Innere Abdeckung nie entfernen

- Die Hausbar funktioniert nur richtig, wenn diese Abdeckung an ihrem Platz bleibt. Nur Modelle mit innerem Behälterdeckel.



Nie schwere Gegenstände draufstellen oder Kinder damit schaukeln lassen.

- Die Tür von der Hausbar könnte abbrechen, und außerdem könnten sich die Kinder verletzen.

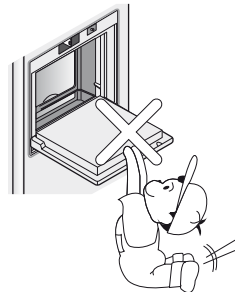

Eis und Wasser ohne Rohranschluss (betrifft nur gewählte Modelle)

Um die Funktion des automatischen Würfelbereiters oder des Wasserspenders zu nutzen, kann man das Wasser vom Behälter gebrauchen, ohne diese an die Rohranschlüsse des Kühlschranks anschließen zu müssen.

Wie wird's gemacht

Abnehmen des Wasserbehälters

Stellen Sie den Sicherheitsschalter auf die Position "Open", wie in Abbildung ① zu sehen. Dann drücken Sie und ziehen den Verschluss des Wassertanks ②, um den Wassertank zu lockern.



Füllen des Wasserbehälters

Verschlussklammern auf beiden Seiten heben, den Deckel abnehmen und Behälter mit Wasser füllen. Danach Deckel schließen und Klammern auf beiden Seiten festziehen. Nur bis zur Markierung mit Wasser befüllen (3ℓ / 2.1ℓ (option)).

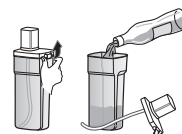

Einlegen des Wasserbehälters

Passen Sie den oberen Teil der Wasserpumpe an und verbinden Sie dann den Schlauch mit dem Zentrum, indem der Tank kräftig festgedrückt wird, wie in Abbildung ③ zu sehen. Stellen Sie danach den Sicherheitsschalter auf die Position "CLOSE" ④.

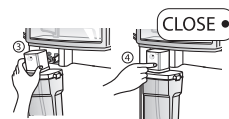

Nutzen der Flasche

Anschließen der Wasserflasche

Der Verschluss kann an eine herkömmliche Wasserflasche angeschlossen werden, die dann anstatt des Wasserbehälters genutzt werden kann.

Den Behälter-Verschlussdeckel nach links aufdrehen. Wasserflasche öffnen und an den Verschluss anschließen. Möglich ist die Nutzung von 1,5 – 2 l (35cm) Flaschen. Einige Flaschenarten passen nicht zur Verschlussart.

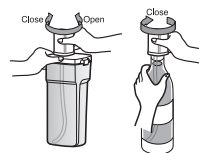

ACHTUNG

- Während des Einlegens oder Abnehmens des Wasserbehälters Vorsicht bewahren, keine übermäßige Kraft einsetzen, um diesen nicht zu beschädigen.
- Falls sich im Behälter kein Wasser befindet, ist der Gebrauch des automatischen Würfelbereiters und des Wasserspenders nicht möglich.
- Die Verwendung anderer Flüssigkeiten als Wasser kann Pumpenprobleme verursachen.
- Bei einem niedrigen Wasserstand im Behälter können die Eiswürfel kleiner sein.
- Vor dem Eingießen des Wassers sollte man früher die Wasserreste aus dem Spender entfernen.
- Die Nutzungsart des Spenders und Würfelbereiters ist identisch wie bei anderen populären Kühlschrankmodellen.
- Wenn anstatt des Wasserbehälters Flaschen benutzt werden, Behälter bitte nicht wegwerfen.
- Da der Wasserbehälter schwer sein kann, vermeiden Sie bitte, dass er von Kindern gehoben wird, insbesondere mit einer Hand.
- 9-10 Mal täglich können Sie Geräusche der funktionierenden Wasserpumpe hören.

Klappregal**Ablage (Nur bei bestimmten Modellen)**

Größere Gegenstände, wie z. B. große Behälter oder Flaschen, können gelagert werden, indem die vordere Hälfte des Regalbodens nach hinten unter die hintere Hälfte geklappt wird.

Um den ganzen Regalboden zu nutzen, klappen Sie das Brett wieder nach vorne zurück.

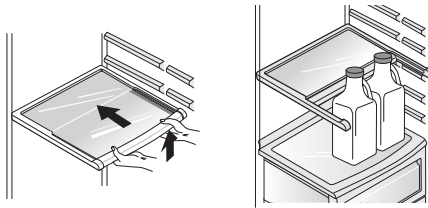
**Flaschenfach (Nur bei bestimmten Modellen)**

Bei diesem Flaschenfach können die Flaschen auch seitlich gelagert werden. Sie können es an jede beliebige Ablage anbringen.

Beim Einsetzen des Weinregals :

Ziehen Sie das Weinregal nach dem Einsetzen in die Seitenhalterungen des Regals wie in ① nach unten wie in ②, indem Sie es wie in ① nach oben einrasten.

Beim Entfernen des Weinregals :

Halten Sie das Weinregal wie in ③ nach oben und ziehen Sie es wie in ④ nach innen, indem Sie es einrasten.

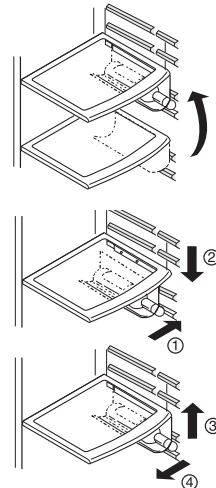
**Einstellung vom
Flaschenfach
(Typ 1)****(Typ 2)**

Mit diesem Weinregal können Flaschen seitlich aufbewahrt werden.

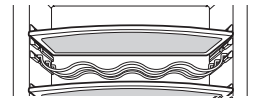
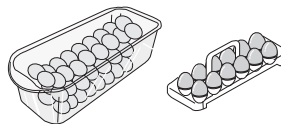
**Eierbehälter (Nur bei bestimmten Modellen)**

24

HINWEIS

- Benutzen Sie den Eierbehälter nie als Eswürfelbehälter, da er dadurch kaputtgehen könnte.
- Stellen Sie den Eierbehälter nie ins Gefrier- oder Frischfleischabteil.

Feuchtigkeitsregelung im Gemüsefach (Nur bei bestimmten Modellen)

Wenn Sie Obst oder Gemüse im Kühlschrank aufbewahren, können Sie die Feuchtigkeit mit dem entsprechenden Regler einstellen. Schieben Sie ihn einfach nach links oder nach rechts.

Hohe Feuchtigkeit

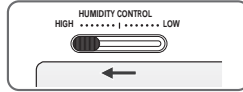

Niedrige Feuchtigkeit

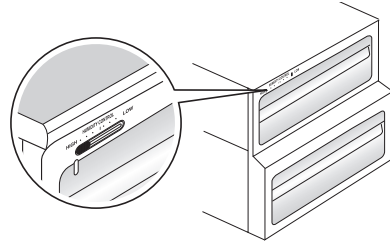
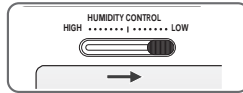

Geruchfilter (Nur bei bestimmten Modellen)

Das System kann mit Hilfe eines optischen Katalysators starke Gerüche problemlos absorbieren.

Dieses System beeinträchtigt die gelagerten Lebensmittel keineswegs.

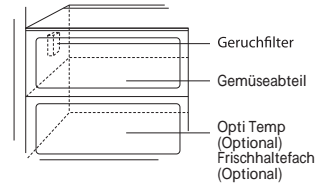

Benutzung des Geruchfilters

- Dieses System ist schon im Luftansaugkanal des Kühlabteils eingebaut, das sind Sie weiter nichts mehr zu tun.
- Benutzen Sie aber geschlossene Behälter für die Aufbewahrung von Lebensmitteln mit starkem Geruch. Sonst könnten diese Gerüche von anderen Lebensmitteln im Abteil absorbiert werden.

V Fresh

(Option nicht für alle Modelle verfügbar)

Regelmäßige Betätigung der V Fresh Taste hält Obst und Gemüse länger frisch.

Ein Teil der Luft wird vorübergehend aus dem Fach abgepumpt, wodurch in der teilweise abgedichteten Schublade ein zeitliches Vakuum entsteht.

Bedienung

- Durch Betätigen des Schalters an der Lade wird dem Fach Luft entzogen und dadurch der im Inneren herrschende Luftdruck vorübergehend abgesenkt.



- Um das Fach zu öffnen, betätigen Sie den dafür vorgesehenen Griff ① nach oben und ziehen die Schublade ② auf. Um das Fach zu schließen, drücken Sie sie nach innen bis Sie ein Klick hören. Betätigen Sie dann die V Fresh Taste.

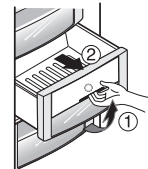

Fresh 0 Zone (Nur bei bestimmten Modellen)

Die Temperatur im Frischhaltefach "Fresh 0 Zone" kann wie folgt eingestellt werden.

Bei einer eingestellten Temperatur von 6°C im Kühlschrankfach beträgt die Temperatur im Frischhaltefach "FRESH 0 ZONE" $4 \pm 2^\circ\text{C}$.

Bei einer eingestellten Temperatur von 3°C im Kühlschrankfach beträgt die Temperatur im Frischhaltefach "FRESH 0 ZONE" $0 \pm 2^\circ\text{C}$.

Bei einer eingestellten Temperatur von 0°C im Kühlschrankfach beträgt die Temperatur im Frischhaltefach "FRESH 0 ZONE" $-3 \pm 2^\circ\text{C}$.

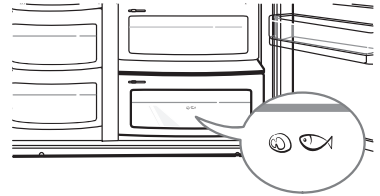

HINWEIS

Frischhaltebereich '0' Nur für Fleisch, Fisch. Gemüse und Früchte könnten gefrieren.

Benutzung der Türablage (Option)

Wenn Sie den Eisbereiter nicht benutzen, können Sie mit der Türablage mehr Platz schaffen.

- Leeren Sie den Eisbereiter und montieren Sie diesen ab.
- Schalten Sie den Eisbereiter aus (1).
- Montieren Sie vorsichtig die Türablage.

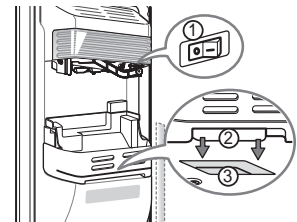
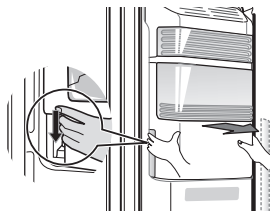

- ▶ Fügen Sie (2) in das Loch im Boden ein (3).
- ▶ Bewahren Sie dort keine Nahrungsmittel auf, die leicht herunterfallen. Sie könnten zu Boden fallen, sobald Sie die Tür öffnen.

Gefrierfach (Option nicht für alle Modelle verfügbar)

Wenn eine große Menge der Nahrung im Gefrierfach abgelegt ist:

die mittlere Schublade der Gefrierkammer herausnehmen und die Nahrung direkt auf das Gitterregal legen.

Die Gefrierkammer ist mit Gitterregalen ausgestattet, um die möglichst große Lagerkapazität zu bieten.

Die Kammer ist auch mit einer Schublade ausgestattet, die die Aufbewahrung von feuchtem Fleisch und halbflüssiger Nahrung ermöglicht.

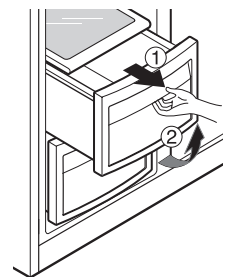

Temperaturregelungsecke des Opti Temp Bereichs (betrifft nur gewählte Modelle)

Drücken Sie die Taste zur Lagerung von Gemüse, Obst oder anderen Nahrungsmitteln wie tiefgefrorenem Fleisch, rohem Fisch usw.



Vorgehensweise

Man kann den Bereich der idealen Temperatur abhängig von der aufbewahrten Produktart einstellen.

Möglich sind 3 Temperatureinstellungen: -3°C, -1°C und 4°C. Gemüse/Obst und in Kälte aufbewahrte Produkte die einer Feuchtigkeitserhaltung bedürfen, sowie Fleisch/Fische werden über längere Zeit, abhängig von der Produktart Frische bewahren.

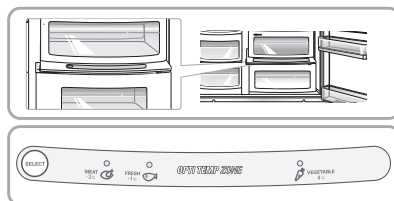

- Wird im Opti Temp Bereich gelagert, befrieren u.U. Obst und Gemüse.
- Wird im Opti Temp Bereich gelagert, verderben u.U. vorhandene Fisch- und Fleischvorräte, die daher im Gefrierfach aufzubewahren sind.
- Wird eine Tür des Kühlteils geöffnet oder geschlossen, wird dies durch die jeweilige Statuslampe angezeigt.
- Mit der Auswahl Taste schalten Sie zwischen den Optionen „Obst → Gemüse“ → „Kaltlagerung ohne Austrocknen“ und „Fleisch“ um.

Opti Temp Bereich (betrifft nur gewählte Modelle)

Demontage des Opti Temp Bereichs

- Gemüsebox herausnehmen.
- Anschließend nach leichtem Anheben des Opti Temp Bereichs ① Hand hinein legen und den Bereich herausziehen ②.

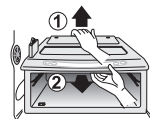

Installieren des Opti Temp Bereichs

- Den Opti Temp Bereich auf dem Fach aufstellen ① und vorsichtig hinein schieben ②.
- Ein zu kräftiges Hineinschieben kann das Teil beschädigen.

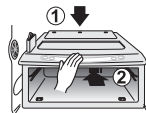

Was kommt wohin?

(Siehe die Beschreibung der Teile)

Flaschenfach

Lagerung von Weinflaschen

Imbißschublade

Für Brot, Häppchen, usw...

Ablage im Gefrierabteil

Für Tiefkühlprodukte wie Fleisch, Fisch, Speiseeis, Tiefkühlgerichte usw.

Türablage im Gefrierabteil

- Für Tiefkühlprodukte in kleinen Packungen.
- Bei jedem Öffnen der Tür wird die Temperatur höher. Lagern Sie hier also kein Speiseeis oder andere Speisen, die länger tiefgekühlt bleiben müssen.

Schublade im Gefrierabteil

- Lagern Sie hier Fleisch, Fisch, Geflügel usw. in dünner Folie eingewickelt.
- Trockene Lebensmittel.

Butter-/Käsefach

Für oft benutzte Milcherzeugnisse wie Butter, Käse usw.

Eierbehälter

Wählen Sie eine geeignete Stelle für den Eierbehälter.

Ablage im Kühlabteil

Stellen Sie hier Beilagen oder andere Speisen ab, weit genug von einander entfernt, um eine wirksame Kühlung zu gewährleisten.

Türablage im Kühlabteil

Für kleine Packungen Lebensmittel oder Getränke, Milch, Saft, Bier usw.

Gemüseabteil

Für Obst und Gemüse.

Gemüseschublade /Fleischschublade

Um Obst und Gemüse zu lagern, Fleisch und Fisch aufzutauen, oder auch für rohen Fisch usw. Benutzen Sie den Umschalter, um die richtige Einstellung zu wählen. Prüfen Sie die Einstellung immer, bevor Sie die Lebensmittel hineingeben.

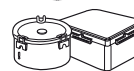



Hinweise für die Lagerung

- Frische Lebensmittel werden im Kühlabteil aufbewahrt. Das richtige Einfrieren und Auftauen ist für die Erhaltung von Geruch und Geschmack der Lebensmittel sehr wichtig.
 - Bewahren Sie bestimmte Lebensmittel, wie z.B. Bananen und Melonen, die bei niedrigen Temperaturen leicht verderben, nicht im Kühlschrank auf.
 - Lassen Sie warme Speisen zuerst abkühlen, bevor Sie sie in den Kühlschrank einlagern. Falls Sie warme Speisen sofort in den Kühlschrank stellen, könnten die anderen Lebensmittel verderben und es wird auch mehr Energie verbraucht.
 - Bewahren Sie die Speisen immer in einem Behälter mit Deckel auf, oder wickeln Sie sie in Klarsichtfolie. Hierdurch kann keine Flüssigkeit verdunsten und es werden Geschmack und Nährstoffe der Lebensmittel erhalten.
 - Die Luftzufuhrschlitze dürfen nicht von Lebensmitteln blockiert werden. Eine einwandfreie Kaltluftzirkulation gewährleistet eine gleichmäßige Temperatur im Kühlabteil.
 - Öffnen Sie die Tür nicht zu oft. Bei jedem Öffnen der Tür kommt warme Luft ins Kühlabteil, und die Temperatur wird höher.
 - Bewahren Sie nie zu viele Lebensmittel in der Türablage auf, weil hierdurch die Tür sich vielleicht nicht richtig schließen lässt.
- Gefrierabteil**
- Lagern Sie keine Flaschen im Gefrierabteil, da diese platzen könnten, wenn der Inhalt gefriert.
 - Frieren Sie aufgetaute Lebensmittel nicht nochmals ein, Geschmack und Nährwert gehen verloren.
 - Falls Sie Tiefkühlprodukte wie z.B. Speiseeis längere Zeit aufbewahren, legen Sie diese auf die Ablage im Gefrierabteil und nicht in die Türablage.
 - Kalte Lebensmittel und Behälter, insbesondere Metallbehälter, niemals mit feuchten Händen berühren und niemals mit Lebensmitteln gefüllte Glasbehälter in das Gefrierfach stellen.
 - Es besteht die Gefahr von Frostbeulen, und Glasbehälter könnten beim Gefrieren des Inhalts zerbrechen und zu Verletzungen führen.
- Kühlabteil**
- Lagern Sie wasserhaltige Lebensmittel nie auf den oberen Ablagen im Kühlabteil, weil diese durch den direkten Kontakt mit der kalten Luft gefrieren könnten.
 - Machen Sie die Lebensmittel immer sauber, bevor Sie diese in den Kühlschrank legen. Obst und Gemüse werden gewaschen und abgetupft. Verpackte Lebensmittel werden ebenfalls abgewischt, damit Lebensmittel, die sich bereits im Kühlschrank befinden, nicht schmutzig werden.
 - Die Eier in der Eierleiste oder im Eierbehälter müssen stets frisch sein und dürfen nicht liegend gelagert werden, damit sie länger frisch bleiben.

HINWEIS

- Falls der Kühlschrank an einer warmen, feuchten Stelle steht, die Tür öfters aufgemacht oder viel Gemüse gelagert wird, kann sich im Inneren Kondenswasser bilden. Dies hat aber keine nachteilige Auswirkung auf die Kühlleistung. Wischen Sie die Kondensbildung einfach ab.

Hinweise zum energiesparenden Betrieb

- Die Tür sollte nicht über einen längeren Zeitraum offen stehen und möglichst schnell wieder geschlossen werden.
- Es wird empfohlen, nicht zu viele Lebensmittel im Kühlschrank aufzubewahren. Es sollte ausreichend Freiraum für eine Zirkulation der gekühlten Luft vorhanden sein.
- Die Temperatur der Kühl-/Gefrierschrank-Kombination sollte nicht geringer als nötig eingestellt werden. Keine Lebensmittel in der Nähe des Temperatursensors aufbewahren. Mind. 5mm Abstand von den Sensoren halten.
- Warme Lebensmittel vor der Aufbewahrung. Die Aufbewahrung von warmen Lebensmitteln in der Kühl-/Gefrierschrank-Kombination könnte andere Lebensmittel beeinträchtigen und führt zu hohen Stromrechnungen.
- Belüftungsschlitze nicht durch Lebensmittel verdecken. Eine gute Zirkulation von Kaltluft sorgt für eine gleichmäßige Temperatur in der Kühl-/Gefrierschrank-Kombination.
- Die Tür nicht zu häufig öffnen. Beim Öffnen der Tür gelangt warme Luft in die Kühl-/Gefrierschrank-Kombination, so dass die Temperatur ansteigt.
- Eine optimale Energieeffizienz wird erreicht, wenn ausschließlich Einsätze dieses Herstellers verwendet werden, wie zum Beispiel Körbe, Schubladen (Kühlschrank), Fachböden und Regalgitter.



Teile abmontieren

HINWEIS

- Beim Abmontieren müssen Sie die gleichen Handlungen wie bei der Montage ausführen, aber in umgekehrter Reihenfolge. Achten Sie immer darauf, daß der Netzstecker gezogen sein muß, bevor Sie Teile abmontieren oder installieren. Wenden Sie beim Entfernen der Teile nie Gewalt an, um diese nicht zu beschädigen.

Lämpchen Gefrierabteil

Ziehen Sie das Lämpchen heraus (③) während Sie die Abdeckung (①, ②) etwas anheben.

OPTION 1. Verwenden Sie eine 40 Watt Glühlampe (max.), die Sie im Service Center kaufen können.

OPTION 2 - LED. Verwenden Sie nur 12VDC LED-Glühlampe, die Sie im Service Center kaufen können.

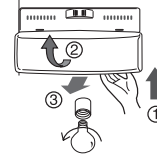

Lämpchen im Kühlabteil

OPTION 1. Um den Lampenschirm abzunehmen, schieben Sie den Vorsprung unter dem Lampenschirm nach vorn und dann nehmen Sie ihn ab. Drehen Sie die Glühlampe gegen den Uhrzeigersinn heraus. Verwenden Sie eine 40 Watt Glühlampe (max.), die Sie im Service Center kaufen können.

OPTION 2 - LED. Um das LED-Panel auszutauschen, setzen Sie sich mit Ihrem Service Center in Verbindung.

Um die Abdeckung vom Lämpchen zu entfernen, drücken Sie die Wölbung unter der Lampenabdeckung nach vorne und ziehen die Abdeckung heraus. Drehen Sie die Glühlampe gegen den Uhrzeigersinn. Es wird eine Kühlschrank-Glühlampe benötigt von max. 40W, erhältlich beim Kundendienst.

HINWEIS

- Es passen nicht alle Glühlampen in den Kühlschrank. Stellen Sie sicher, dass die Glühlampe dieselbe Größe, Form und Wattzahl wie die alte Lampe besitzt.
- Die LEDs des Wasserspenders/Eisbereiters können nicht ausgetauscht werden.

Gefrierfachregal

Um ein Regal herauszunehmen, drücken Sie das Regal etwas nach links (②), heben Sie zuerst die linke Regalseite (①) und dann die rechte Seite etwas an (③) und nehmen Sie das Regal heraus.

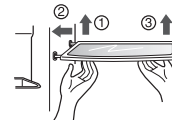

Türablage und Halterung

Heben Sie die Halterung der Türablage hoch, während Sie beide Seiten ① festhalten und ziehen diese in Richtung ② heraus.

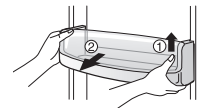

Eisbehälter älter (betrifft nur gewählte Modelle)

Halten Sie den Eisbehälter wie in der rechten Abbildung gezeigt fest, heben Sie ihn etwas an (①) und ziehen Sie ihn heraus (②).

- Der Eisbehälter sollte nur herausgenommen werden, wenn es unbedingt nötig ist.
- Halten Sie den Behälter beim Herausnehmen mit beiden Händen fest, damit er nicht herunterfällt.

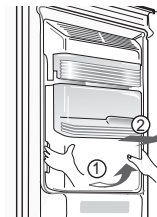

Nach dem Benutzen des Spenders (betrifft nur gewählte Modelle)

Die Abtropfplatte ist in keine Selbstentleerungsfunktion ausgestattet und muss deshalb regelmäßig gereinigt werden.

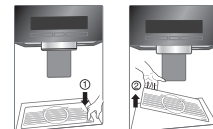

Hausbar
(betrifft nur gewählte Modelle)

- Nehmen Sie den Behälter ① nach oben heraus.
- Nehmen Sie das obere Regal des Frischhaltebereichs ab und ziehen Sie die Abdeckung ② heraus.
- Der Frischhaltebereich kann nach oben herausgenommen werden.

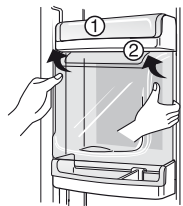

HINWEIS

• Achten Sie darauf, daß Sie Teile der Kühlschranksür entfernen müssen, bevor Sie Gemüseabteil, Imbißschublade und die Abdeckung der Hausbar entfernen können.

Deckel vom Gemüseabteil

- Um den Deckel vom Gemüseabteil zu entfernen, ziehen Sie das Gemüseabteil etwas nach vorne ①, heben die Vorderseite vom Deckel etwas an, wie bei ② gezeigt, und nehmen den Deckel heraus.

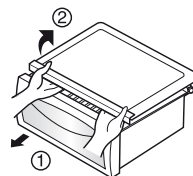

V Fresh
(Option nicht für alle Modelle verfügbar)

Um die Lade des Gemüsefachs herauszunehmen, ziehen Sie sie halb heraus und ① heben Sie dann die Abdeckung des äußeren Fachs an, während Sie ② die Lade herausziehen.

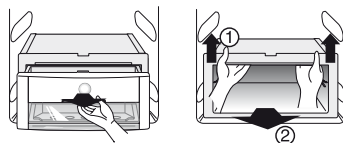

Space plus
(betrifft nur gewählte Modelle)

Den Space plus anheben (①) und in Richtung (②) herausnehmen.

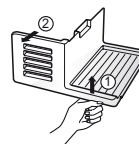

Eisbehälter
(betrifft nur gewählte Modelle)

Den Eisbehälter, wie abgebildet, greifen und durch leichtes Anheben (②) herausziehen (①).

- Es wird abgeraten den Eisbehälter zu demontieren, es sei denn dies ist notwendig.
- Eisbehälter beidhändig halten, um ihn beim Herausnehmen nicht fallen zu lassen.
- Wenn der Eisbehälter in die Gleitschienen nicht hereinpasst, muss man leicht dasdrehbare Teil drehen.

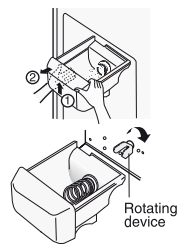

Würfelbereiter
(betrifft nur gewählte Modelle)

Bei einer längeren Gebrauchspause, oder falls man die Eisbereitung nicht benutzt, sollte man den Würfelbereiter nach dem Herausnehmen des Space plus abschalten. Bei Eisbedarf den Würfelbereiter wieder einschalten.



Allgemein

Urlaub

Normalerweise werden Sie den Kühlschrank wohl eingeschaltet lassen. Zum Einfrieren geeignete Lebensmittel können dann im Gefrierabteil länger aufbewahrt werden.

Falls Sie das Gerät aber ausschalten möchten, entfernen Sie alle Lebensmittel, ziehen den Stecker, machen das Innere gründlich sauber und lassen die Tür OFFEN, damit sich keine Gerüche bilden.

Stromausfall

Meistens ist ein Stromausfall nach ein bis zwei Stunden behoben und wird die Temperatur im Kühlschrank nicht beeinträchtigen. Sie sollten dann aber darauf achten, die Tür so wenig wie möglich zu öffnen, solange kein Strom vorhanden ist.

Umzug

Entfernen Sie bei einem Umzug alle nicht festsitzende Teile im Kühlschrank, oder machen diese gut fest. Damit die Nivellierungsschrauben sich nicht beschädigen, schrauben Sie diese ganz hinein.

Antikondensationsleitung

Die Außenwand vom Kühlschrankgehäuse wird manchmal warm, insbesondere wenn das Gerät gerade installiert wurde. Dies ist ganz normal. Die Antikondensationsleitung pumpt warme Luft zum Kühlabteil, damit die Außenwand nicht "schwitzt".

Verstehen Sie die Geräusche, die Sie hören könnten.

Ihr neuer Kühlschrank kann Geräusche machen, die Ihr alter nicht gemacht hat. Weil Ihnen die Klänge nicht vertraut sind, könnten Sie darüber besorgt sein. Die meisten der neuen Geräusche sind normal. Harte Oberflächen wie der Boden, die Wände und die Schränke können die Geräusche lauter erscheinen lassen, als sie tatsächlich sind. Folgende Geräusche können auftreten und hier können Sie nachlesen, was sie verursachen könnte:

- Der Abtautimer klickt, wenn der automatische Abtauzyklus beginnt und endet. • Die Thermostatsteuerung (oder Kühlschranksteuerung, je nach Modell) wird klicken, wenn sie sich auf und ab bewegt.
- Klappernde Geräusche können vom Ablauf des Kältemittels, der Wasserleitung oder Dingen, die auf dem Kühlschrank gelagert werden, hervorgerufen werden. • Ihr Kühlschrank wurde entwickelt, um Ihr Essen bei der gewünschten Temperatur effizienter zu lagern. Der Hochleistungskompressor sorgt dafür, dass Ihr neuer Kühlschrank länger als Ihr alter läuft und Sie können manchmal einen pulsierenden oder hohen Klang hören.
- Sie könnten hören, wie der Motor des Entlüftungsventilators die Luft durch den Kühlschrank und die Kühlrührteile zirkulieren lässt. • An jedem Zyklusende könnten Sie ein glucksendes Geräusch hören, weil das Kältemittel durch Ihren Kühlschrank fließt. Zieht sich das Gehäuse zusammen oder dehnen sich die Innenseitenwände aus, kann das einen Knall verursachen. • Wasser, das während eines Abtauzyklus auf das Abtauheizgerät tropft, kann ein zischendes Geräusch verursachen.
- Sie könnten hören, wie die Luft durch den Ventilator des Kondensators über den Kondensator geblasen wird.
- Sie könnten hören, wie das Wasser während des Abtauzyklus in die Ableitungspfanne tropft.

Reinigung

Es ist sehr wichtig, den Kühlschrank sauber zu halten, damit sich keine unerwünschten Gerüche entwickeln können. Lebensmittelspuren sollten sofort aufgewischt werden, weil diese sich in Säure verwandeln können und Flecken auf den Kunststoffflächen verursachen, falls sie nicht sofort entfernt werden.

Außenseite

Benutzen Sie eine milde, lauwarme Seifen- oder Spülmittellauge, um die strapazierfähige Oberfläche von Ihrem Kühlschrank zu reinigen. Wischen Sie mit einem sauberen, feuchten Tuch nach und reiben das Gerät trocken.

Innenseite

Sie sollten das Innere regelmäßig saubermachen. Reinigen Sie alle Abteile mit Natriumbikarbonat oder einem milden Reinigungsmittel und warmem Wasser. Nachspülen und abtrocknen.

Nach dem Saubermachen

Achten Sie bitte darauf, daß das Netzkabel keine Schadstellen aufweist, die Steckdose nicht überhitzt ist und der Stecker richtig in der Steckdose steckt.

Achtung

Nehmen Sie immer das Netzkabel aus der Steckdose heraus, bevor Sie in der Nähe von Elektroteilen (Lämpchen, Schaltern, usw.) saubermachen.

Wischen Sie überflüssiges Wasser mit einem Schwamm oder Tuch auf, damit kein Wasser oder andere Flüssigkeit in die Elektroteile geraten kann, da dies einen Elektroschlag verursachen könnte.

Benutzen Sie nirgendwo Topfreiniger oder Bürsten aus Metall, aggressive Scheuermittel, stark alkalische Lösungen, feuergefährliche oder giftige Reinigungsmittel.

Berühren Sie die gefrorenen Flächen nicht mit nassen oder feuchten Händen, weil diese an sehr kalten Flächen festfrieren können.



Reinigung des Wasserspenders und des Wassertanks.

Häufigkeit der Reinigung: alle 2 Monate oder nach Bedarf.

Vorgehensweise:

Vorgehensweise:

1. Leeren Sie den Wassertank vor der Reinigung.
2. Mischen Sie 0,5 l Wasser mit der entsprechenden Menge Reinigungsmittel (und gießen Sie die Lösung dann in den Wassertank). Verwenden Sie keine scharfen Chemikalien.
3. Entnehmen Sie dem Spender eine Tasse der Lösung und lassen Sie den Rest für die auf dem Etikett des Reinigers angegebene Dauer im Wasserspendersystem. Trinken Sie während des gesamten Reinigungsvorgangs kein Wasser aus dem Spender!
4. Entleeren Sie nun den Tank vollständig durch den Spender.
5. Reinigen Sie den Wassertank mit einem weichen Schwamm und spülen Sie diesen unter fließendem Wasser aus.
6. Füllen Sie den Tank mit frischem Wasser. Entnehmen Sie dem Spender 3 Tassen Wasser im Abstand von 20 s. Füllen Sie den Wassertank mit abgekochtem Wasser und entnehmen Sie eine Tasse.
7. Überprüfen Sie den Geschmack des Wassers. Wenn der Geschmack nicht einwandfrei ist, wiederholen Sie Schritt Nr. 6, bis das Wasser unauffällig schmeckt.

Wir empfehlen, das Wasser NICHT länger als 2 Tage im Wassertank zu lassen.

Vorfall	Eventuelle Ursache	Lösung
Beobachtung von Bodensatz im Wassertank	Art der Wasserversorgung oder Notwendigkeit, den Wasserspender zu reinigen.	Reinigen Sie den Wassertank. Kochen Sie das Wasser immer ab, bevor Sie es in den Wassertank füllen.
Schlechter Geruch und Geschmack des Wassers	Über einen längeren Zeitraum kein Wasser entnommen	Gießen Sie altes Wasser aus. Reinigen Sie den Wassertank. Befüllen Sie den Wassertank mit frischem Wasser.

Problemlösungen

Bevor Sie den Kundendienst anrufen, lesen Sie zuerst diese Liste. Hierdurch können Sie eventuell Zeit und Kosten sparen. Auf dieser Liste finden Sie alltägliche Problemchen, die nicht auf Material- oder Verarbeitungsfehler zurückzuführen sind.

Vorfall	Eventuelle Ursache	Lösung
Normalbetrieb Kühlabteil		
Kompressor außer Betrieb	Kühlschrank ausgeschaltet.	Schalten Sie den Kühlschrank ein.
	Kühlschrank taut ab.	Dies ist normal für einen Kühlschrank, der vollautomatisch abtaut. Der Abtauvorgang findet regelmäßig statt.
	Stecker steckt nicht fest in der Steckdose.	Prüfen Sie, ob der Stecker richtig eingesteckt ist.
	Stromausfall. Brennt das Licht?	Wenden Sie sich an Ihr Elektrowerk.
Kühlschrank zu oft oder zu lang in Betrieb	Dieser Kühlschrank ist größer als Ihr voriger Kühlschrank.	Dies ist ganz normal. Größere, leistungsfähigere Geräte sind länger in Betrieb.
	Das Zimmer ist warm oder die Außentemperatur ist hoch.	In dem Fall ist es ganz normal, daß der Kühlschrank länger läuft.
	Kühlschrank war längere Zeit ausgeschaltet.	Der Kühlschrank braucht dann einige Stunden, um wieder auf Temperatur zu kommen.
	Es wurde gerade eine größere Menge warmer oder heißer Speisen hineingegeben.	Falls warme Lebensmittel hineingegeben werden, läuft der Kühlschrank länger, bis die gewünschte Temperatur wieder erreicht ist.
	Türen zu oft oder zu lange offen.	Weil beim Öffnen der Tür warme Luft hereinkommt, läuft der Motor länger. Machen Sie die Tür nicht so oft auf.
	Vielleicht ist die Tür vom Kühl- oder Gefrierabteil nicht ganz zu.	Sehen Sie nach, ob der Kühlschrank waagrecht steht. Achten Sie darauf, daß keine Lebensmittel oder Gefäße die Tür blockieren. Siehe Problembereich Türen AUF/ZU. Es ist normal für den Kühlschrank, wenn er leicht nach hinten geneigt ist.
	Kühlschrank ist zu kalt eingestellt.	Stellen Sie die Temperatur höher ein, bis die gewünschte Temperatur erreicht ist.
	Dichtung vom Kühl- oder Gefrierabteil ist schmutzig, abgenutzt, porös oder falsch montiert.	Dichtung reinigen oder auswechseln. Falls die Türdichtung undicht ist, muß der Kühlschrank länger laufen um die gewünschte Temperatur zu erreichen.

Vorfall	Eventuelle Ursache	Lösung
Kompressor des Kühlschranks läuft nicht	Der Thermostat hält den Kühlschrank auf einer konstanten Temperatur.	Dies ist normal. Der Kühlschrank schaltet sich ein und aus, um die Temperatur konstant zu halten.
Temperatur zu niedrig		
Temperatur zu niedrig im Gefrierabteil, aber richtig im Kühlabteil.	Gefrierabteil ist zu kalt eingestellt.	Stellen Sie die Temperatur vom Gefrierabteil wärmer ein, bis die gewünschte Temperatur erreicht ist.
Temperatur im Kühlabteil zu niedrig, aber im Gefrierabteil richtig.	Kühlabteil ist zu kalt eingestellt.	Stellen Sie die Temperatur vom Kühlabteil wärmer ein.
Die Lebensmittel in den Schubladen gefrieren.	Kühlabteil ist zu kalt eingestellt.	Sehe oben.
Fleisch im Frischfleischabteil gefriert	Um Fleisch so lange wie möglich frisch zu halten, sollte es bei einer Temperatur aufbewahrt werden, die gerade unter dem Gefrierpunkt von Wasser liegt (0°C, 32°F).	Es ist normal, daß sich Eiskristalle bilden, weil Fleisch Wasser enthält.
Temperatur zu hoch		
Temperatur im Kühl- oder Gefrierabteil ist zu hoch.	Gefrierabteil ist zu warm eingestellt.	Stellen Sie die Temperatur vom Gefrier- oder vom Kühlabteil kälter ein, bis die gewünschte Temperatur erreicht ist.
	Kühlabteil ist zu warm eingestellt. Die Einstellung vom Kühlabteil ist einigermaßen von Einfluß auf die Temperatur im Gefrierabteil.	Stellen Sie die Temperatur vom Gefrier- oder vom Kühlabteil kälter ein, bis die gewünschte Temperatur erreicht ist.
	Türen zu oft oder zu lange offen.	Bei jedem Öffnen der Tür vom Kühl- oder Gefrierabteil kommt warme Luft herein. Machen Sie die Tür nicht so oft auf.
	Tür ist nicht ganz zu.	Machen Sie die Tür richtig zu.
	Es wurde gerade eine größere Menge warmer oder heißer Speisen hineingegeben.	Es braucht etwas Zeit, bis das Kühl- oder Gefrierabteil wieder auf Temperatur kommen kann.
	Der Kühlschrank war längere Zeit ausgeschaltet.	Ein Kühlschrank benötigt einige Stunden um vollständig auf Temperatur zu kommen.
Temperatur im Kühlabteil ist zu hoch, aber im Gefrierabteil richtig.	Kühlabteil ist zu warm eingestellt.	Stellen Sie die Temperatur vom Kühlabteil kälter ein.

Vorfall	Eventuelle Ursache	Lösung
Lärm und Geräusche		
Wenn der Kühlschrank in Betrieb ist, ist er ziemlich laut.	Heutzutage haben Kühlschränke eine höhere Leistung und halten eine konstante Temperatur.	Deswegen ist es normal, daß sie auch etwas lauter sind.
Es gibt mehr Geräusche, wenn der Kompressor eingeschaltet wird.	Der Kühlschrank arbeitet unter höherem Druck, wenn er EINgeschaltet wird.	Dies ist normal. Der Geräuschpegel wird niedriger, wenn der Kühlschrank länger läuft.
Vibrieren oder Rattern	Der Boden ist nicht eben oder unfest. Der Kühlschrank steht nicht fest am Boden, wenn er leicht berührt wird.	Schauen Sie, daß der Boden eben und fest genug für den Kühlschrank ist.
	Auf dem Kühlschrank stehende Gegenstände vibrieren.	Entfernen Sie diese Gegenstände.
	Im Kühlteil stehende Teller usw. vibrieren.	Es ist normal, daß Teller im Kühlschrank leicht vibrieren. Achten Sie darauf, daß der Kühlschrank gerade und fest am Boden steht. Es ist normal für den Kühlschrank, wenn er leicht nach hinten geneigt ist.
	Der Kühlschrank berührt die Wand oder Schränke.	Verschieben Sie den Kühlschrank so, daß er Wand oder Schränke nicht mehr berührt.
Wasser/ Eis / Feuchtigkeit im Kühlschrank		
Feuchtigkeit an den Innenwänden des Kühlschranks	Bei warmem, feuchtem Wetter gibt es Reifbildung und "Schwitzen" im Inneren des Kühlschranks.	Dies ist normal.
	Die Tür ist nicht ganz zu.	Siehe Problembereich Türen AUF/ZU.
	Tür zu oft oder zu lange offen.	Machen Sie die Tür nicht so oft auf.
Wasser/ Eis / Feuchtigkeit an der Außenseite des Kühlschranks		
Es bildet sich Feuchtigkeit an der Außenseite des Kühlschranks oder zwischen den Türen.	Feuchtes Wetter.	Bei feuchtem Wetter ist dies normal. Wenn das Wetter wieder trockener ist, sollte diese Feuchtigkeit verschwinden.
	Die Tür ist nicht ganz zu, so daß kalte Luft aus dem Inneren vom Kühlschrank und warme Außenluft aufeinanderstoßen.	Machen Sie die Tür ganz zu.

Vorfall	Eventuelle Ursache	Lösung
Geräte im Kühlschrank	Das Innere vom Kühlschrank muß sauber gemacht werden.	Reinigen Sie das Innere mit einem Schwamm, warmem Wasser und Natriumbikarbonat.
	Es befinden sich stark riechende Lebensmittel im Kühlschrank	Decken Sie diese Lebensmittel ganz zu.
	Bestimmte Behälter und Verpackungsfolien haben einen Eigengeruch.	Benutzen Sie einen anderen Behälter oder Folie von einer anderen Marke.
Türen / Schubladen auf- und zumachen. Tür(en) schließt(en) nicht. Tür(en) schließt(en) nicht.	Vielleicht blockiert eine Lebensmittelpackung die Tür.	Legen Sie die Packung so hin, daß die Tür richtig schließt.
	Die eine Tür wurde so unsanft zugemacht, daß die andere Tür etwas aufgegangen ist.	Machen Sie beide Türen vorsichtig zu.
	Kühlschrank steht nicht waagrecht und wackelt, wenn man ihn berührt.	Benutzen Sie die Nivellierungsschrauben um die richtige Höhe einzustellen.
	Der Boden ist ungerade oder unfest. Der Kühlschrank wackelt, wenn man ihn berührt.	Vergewissern Sie sich, daß der Boden eben ist und den Kühlschrank tragen kann. Eventuell muß der Boden von einem Zimmermann in Ordnung gebracht werden. Es ist normal für den Kühlschrank, wenn er leicht nach hinten geneigt ist.
	Kühlschrank berührt Wand oder Schränke.	Verschieben Sie den Kühlschrank.
	Schubladen gehen nur schwer auf.	Lebensmittel berühren die Ablage über der Schublade.
Die Schiene ist schmutzig.		Reinigen Sie Schublade und Schiene.
Eis- und Wasserspender Der Spender gibt kein Eis ab.	Eisvorratsbehälter ist leer.	Sobald die erste Ladung Eis in den Behälter gefallen ist, sollte der Spender funktionieren.
	Die Temperatur im Gefrierabteil ist zu warm eingestellt.	Stellen Sie die Temperatureinstellung kälter, damit Eiswürfel bereitet werden können. Sobald die erste Ladung Eis bereitet ist, sollte der Spender funktionieren.
	Der Hahn der Wasserleitung ist abgesperrt.	Machen Sie den Wasserhahn auf und lassen Sie genügend Zeit, um Eis zu bereiten. Sobald das Eis bereitet ist, sollte der Spender funktionieren.
	Tür von Kühlschrank oder Gefrierabteil ist nicht zu.	Vergewissern Sie sich, daß beide Türen zu sind.

Vorfall	Eventuelle Ursache	Lösung
Eisspender gibt kein Eis ab.	Das Eis ist geschmolzen und dann wieder zusammengefroren, weil es nur selten benutzt wird, durch Temperaturschwankungen u./od. Stromausfall.	Nehmen Sie den Vorratsbehälter für das Eis heraus, werfen das alte Eis weg, machen den Behälter sauber, trocknen ihn ab und geben ihn wieder hinein. Sobald das neue Eis fertig ist, sollte der Spender funktionieren.
Eisspender verstopft.	Es sind Eiswürfel zwischen dem Arm vom Eisbereiter und der Rückseite vom Behälter eingeklemmt.	Entfernen Sie die Eiswürfel, die den Spender blockieren.
	Eiswürfel aneinander festgefroren.	Benutzen Sie den Spender öfter, damit die Würfel nicht festfrieren können.
	Es wurden gekaufte oder andere Eiswürfel im Spender benutzt.	Es dürfen nur vom Eisbereiter selber gemachte Eiswürfel im Spender verwendet werden.
Spender gibt kein Wasser ab.	Die Wasserleitung ist gesperrt. Siehe : " Eisbereiter macht kein Eis."	Machen Sie den Wasserhahn auf.
	Tür von Kühl- oder Gefrierabteil ist nicht zu.	Machen Sie beide Türen richtig zu.
Wasser hat einen eigenartigen Geschmack und/oder Geruch.	Das Wasser war zu lange im Behälter.	Lassen Sie 7 Gläser Wasser herauslaufen und schütten es weg, um den Wasservorrat zu erneuern. Machen Sie dasselbe nochmals, um den Behälter auszuspülen.
	Das Gerät ist nicht richtig an die Wasserleitung angeschlossen.	Verbinden Sie das Gerät mit der Kaltwasserleitung vom Wasserhahn in der Küche.
Geräusch von fallendem Eis	Dieses Geräusch ist ganz normal, wenn das automatisch bereitete Eis in den Eisvorratsbehälter fällt. Je nachdem, wo das Gerät aufgestellt ist, kann es mehr oder weniger laut sein.	
Geräusch von fließendem Wasser	Dieses Geräusch hört man normalerweise, wenn der Eisbereiter wieder mit Wasser versorgt wird, nachdem das Eis in den Behälter gefallen ist.	
Sonstiges	Lesen Sie bitte den Abschnitt "Automatischer Eisbereiter und Spender" in diesem Handbuch durch.	

Das Display zeigt das Wort OFF an. (Das Wort verschwindet nach 20 Sekunden doch der Kühlschrank bleibt weiterhin im DEMO-Modus).

Der Kühlschrank ist im Demonstrationsmodus. Der Demo-Modus schaltet das Kühlsystem ab, nur die Lampen und das Display arbeiten normal. Um den Demo-Modus abzuschalten, öffnen Sie die Tür und drücken Sie dreimal den Knopf EXPRESS F, während Sie den Knopf Fridge gedrückt halten.

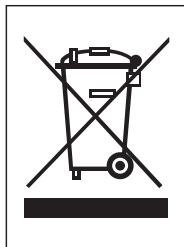

ENTSORGUNG VON ALTGERÄTEN

1. Wenn dieses Symbol eines durchgestrichenen Abfallimers auf einem Produkt angebracht ist, unterliegt dieses Produkt der europäischen Richtlinie 2002/96/EC.
2. Alle Elektro- und Elektronik-Altgeräte müssen getrennt vom Hausmüll über dafür staatlich vorgesehenen Stellen entsorgt werden.
3. Mit der ordnungsgemäßen Entsorgung des alten Geräts vermeiden Sie Umweltschäden und eine Gefährdung der persönlichen Gesundheit.
4. Weitere Informationen zur Entsorgung des alten Geräts erhalten Sie bei der Stadtverwaltung, beim Entsorgungssamt oder in dem Geschäft, wo Sie das Produkt erworben haben.

Dieses Produkt enthält im Kyoto-Protokoll vermerkte fluorierte Treibhausgase (option). Informationen zu fluorierten Treibhausgasen, die in diesem Kühlschrank als Kältemittel eingesetzt werden.

Chemische Bezeichnung	Composition of Gases	Total GWP (kg CO ₂ e)
R-134a	100% HFC-134a	1300