



BRUKERMANUAL

Blu-ray™ / DVD

Hjemmekino-anlegg

Vennligst les denne manualen grundig før betjening av ditt apparat og ta vare på den for senere anvisninger.

BH4120SN (BH4120SN, S42S2-S, S42S1-W)

SAC35376304

Sikkerhets- informasjon



FORSIKTIG
FARE FOR ELEKTRISK STØT MÅ
IKKE ÅPNES



MERK: FOR Å UNNGÅ FARE FOR ELEKTRISK STØT MÅ IKKE DEKSELET (ELLER BAKDEKSELET) FJERNES. DET FINNES INGEN DELER INNE I PRODUKTET SOM BRUKERE KAN REPARERE. OPPSØK FAGFOLK HVIS PRODUKTET MÅ REPARERES.



personskader.

Dette lynsymbolet inne i en likesidet trekant er en advarsel for brukeren om at det finnes uisolert spenning inne i produktet som kan være kraftig nok til å kunne forårsake



med.

Utropstegn inne i en likesidet trekant er en advarsel for brukeren om at det er viktig informasjon om bruk og vedlikehold (service) av produktet i lesestoffet som følger

ADVARSEL: FOR Å UNNGÅ BRANN ELLER ELEKTRISK STØT BØR IKKE DETTE PRODUKTET UTSETTES FOR REGN ELLER FUKTIGHET.

ADVARSEL: Installere ikke utstyret i et begrenset område, som en bokhylle eller lignende enhet.

FORSIKTIG: Ikke blokker noen ventilasjonsåpninger. Installer apparatet i overensstemmelse med produsentens anvisninger.

Kabinettet har slisser og åpninger for ventilasjon og for å sikre pålitelig drift av produktet og for å beskytte det mot overopp-heting. Åpningene må aldri blokkers ved at produktet plasseres på en seng, sofa, teppe eller tilsvarende underlag. Ikke plasser produktet på et innesluttet sted, slik som i en bok-hylle eller stativ med mindre det er sørget for tilstrekkelig ventilasjon og produsentens anvisninger er fulgt.



ADVARSEL: KLASSE 1 M SYNLIG OG USYNLIG LASERSTRÅLING NÅR ÅPEN. IKKE SE DIREKTE PÅ OPTISKE INSTRUMENTER.

Dersom kontrollene brukes på annen måte enn beskrevet, eller dersom det utføres justeringer eller andre prosedyrer enn de som er beskrevet her, kan du utsette deg for skadelig stråling.

ADVARSEL om strømledningen

De fleste elektriske apparater anbefales plassert på en dedikert kurs,

dvs. en egen elektrisk kurs som bare gir strøm til apparatet, og ikke har andre forbrukere eller uttak. Kontroller spesifikasjonssiden i denne håndboken for å være sikker. Ikke overbelast vegguttak.

Overbelastede vegguttak, løse eller skadde vegguttak, forlengelsesledninger, slitte ledninger

samt skadd eller sprukket isolasjon er alle farlige. Enhver av disse faktorene kan føre til elektrisk støt eller brann. Undersøk strømledningen til apparatet fra tid til annen, og hvis utseendet indikerer skader eller forringelse, plugg den ut, unngå å bruke apparatet, og få ledningen skiftet ut med en tilsvarende del av en autorisert serviceleverandør.

Beskytt strømledningen mot fysiske eller mekaniske belastninger, som å bli vridd, bøyd, klemt i en døråpning, eller kjørt eller tråkket på. Vær særlig oppmerksom på støpsler, stikkontakter, samt steder hvor strømledningen kommer ut av apparatet. For å kople apparatet fra strømmen trekkes støpsetlet på strømledningen ut av veggkontakten. Under installasjonen må du påse at strømspøselet er lett tilgjengelig.

Denne enheten er utstyrt med en bærbar batteripakke eller en akkumulator.

Trygg måte å fjerne batteripakken eller

batteriet fra utstyret på: Fjern det gamle batteriet eller batteripakken, og følg trinnene for montering i motsatt rekkefølge. For å hindre forurensing av miljøet og negativ innvirkning på menneskers og dyrs helse, må det gamle batteriet eller batteripakken avfallshåndteres korrekt og legges i egnet beholder på gjenvinningsstasjon eller hos forhandler. Batterier skal ikke kastes sammen med ordinært husholdningsavfall eller annet avfall. Det anbefales at du bruker lokale, systembatterier og akkumulatører med gratis batteriretur. Batteriet må ikke utsettes for overdreven varme, slik som solskinn, åpen flamme eller lignende.

FORSIKTIG: Apparatet må ikke utsettes for sprut eller drypping, og ingen væskebeholdere som kopper eller vaser må plasseres på apparatet.

Kaste det brukte apparatet



1. Hvis et produkt er merket med symbolet som viser en søppeldunk med kryss over, er det omfattet av direktiv 2002/96/EF.
2. Alle elektriske og elektroniske produkter skal kastes atskilt fra restavfall og leveres inn ved offentlige spesialavfallsstasjoner.
3. Riktig håndtering av det brukte apparatet som avfall bidrar til å forhindre skader på miljøet og menneskers helse.
4. Hvis du vil ha mer informasjon om hvordan du bør håndtere det brukte apparatet som avfall, kan du ta kontakt med lokale myndigheter, renovasjonstjenesten på stedet eller butikken der du kjøpte produktet.

Kaste brukte batterier/akkumulatører



1. Hvis batteriene/akkumulatørene i produktet er merket med symbolet som viser en søppeldunk med kryss over, er de omfattet av direktiv 2006/66/EC.
2. Dette symbolet kan være kombinert med de kjemiske tegnene for kvikksølv (Hg), kadmium (Cd) eller bly (Pb) hvis batteriene inneholder mer enn 0,0005% kvikksølv, 0,002% kadmium eller 0,004% bly.
3. Alle batterier/akkumulatører skal kastes atskilt fra restavfall og leveres ved offentlige spesialavfallsstasjoner.
4. Riktig håndtering av brukte batterier/akkumulatører som avfall bidrar til å forhindre skader på miljøet og dyrs og menneskers helse.
5. Hvis du vil ha mer informasjon om hvordan du bør håndtere brukte batterier/akkumulatører som avfall, kan du ta kontakt med lokale myndigheter, renovasjonstjenesten på stedet eller butikken der du kjøpte produktet.



LG Electronics erklærer hermed at dette/disse produkt(er) er i overholdelse med de grunnleggende krav og andre relevante bestemmelser av direktiv 2004/108/EC, 2006/95/EC og 2009/125/EC.

Europeisk standardsenter:

Veluwezoom 15, 1327 AE Almere, Nederland
(Tlf.: +31-(0)36-547-8888)

- Legg merke til at dette IKKE er kontaktpunktet for Kundeservice. For informasjon om Kundeservice, se garantikortet eller kontakt forhandleren hvor du kjøpte dette produktet.

Merknader om opphavsrett

- På grunn av at AACs (Advanced Access Content System) er godkjent som innholdsbeskyttelsessystem for Blu-ray Disk-format, lignende som bruk av CSS (Content Scramble System) for DVD-format, finnes spesielle restriksjoner ved avspilling, utgivelse av analoge signaler osv., ved AACs-beskyttet innhold. Bruk av og begrensninger for dette produktet kan variere avhengig av kjøpstidspunktet ettersom restriksjoner kan gjøres gjeldende og/eller endres av AACs etter at dette produktet ble produsert.
- Videre, BD-ROM Mark og BD+ brukes også som innholdsbeskyttelsessystemer for Blu-ray Disk-formater, som gir spesielle restriksjoner inkludert avspillingsrestriksjoner for BD-ROM Mark og/eller BD+ beskyttet innhold. For ytterligere informasjon om AACs, BD-ROM-merket, BD+ eller dette produktet, vennligst kontakt et autorisert kundeservicesenter.
- Mange BD-ROM/DVD-plater er kodet med kopibeskyttelse. Av den grunn bør du kople spilleren direkte til TV-apparatet og ikke via en videoopptaker. Tilkopling via en videoopptaker kan føre til bildeforvrengning ved avspilling av kopieringsbeskyttede plater.
- Dette produkt inkorporerer copyright (opphavsrett)-vern teknologi som er vernet av U.S. patenter og andre intellektuelle eiendom rettigheter. Bruk av denne copyright beskyttelse teknologi må bli autorisert av Rovi Corporation, og er tilsiktet for hjem og andre begrensede visnings-bruk med mindre autorisert av Rovi Corporation. Omvendt teknikk eller demontering erforbudt.
- I henhold til opphavsrettslover i USA og andre land kan uautorisert opptak, bruk, visning, distribusjon eller bearbeiding av TV-programmer, videokassetter, BD-ROM-plater, DVD-er, CD-er og annet materiale medføre sivil- eller kriminalrettslig straffansvar.

Viktig informasjon for TV farge system

Fargesystemet til denne spilleren avviker i henhold til nåværende spillte disketter.

For eksempel, når spilleren spiller disketten innspilt i NTSC farge systemet, vil bildet komme ut som et NTSC signal.

Bare multi system farge-TV kan motta alle signaler som kommer ut fra spilleren.

- Hvis du har en PAL farge system TV, vil du bare se forvrengte bilder ved bruk av disketter eller video innhold innspilt i NTSC.
- Multi systemet farge TV forandrer farge-systemet automatisk i følge input (inngang) signaler. I tilfeller der farge-systemet ikke blir automatisk forandret, slå den av og så på igjen for å se et normalt bilde på skjermen.
- Selv om disketten innspilt i NTSC farge-system blir bra avspilt på din TV, vil den kanskje ikke bli korrekt innspilt på din opptaker.

Innholdsfortegnelse

1 Starte

- 2 Sikkerhets-informasjon
- 8 Introduksjon
- 8 – Spillbare diskere og symboler som er brukt i denne manualen
- 9 – Om visning av "Ø" symbolet
- 9 – Merknader vedrørende kompatibilitet
- 10 – Filkrav
- 11 – AVCHD (Advanced Video Codec High Definition)
- 12 – Visse systemkrav
- 12 – Sonekode
- 12 – Systemvalg (Valgfritt)
- 13 Fjernkontroll
- 14 Frontpanelet
- 15 Bakpanel

2 Koble til

- 16 Plassering av systemet
- 17 Høytaler tilkobling
- 17 – Anbringe høytalerne til spilleren
- 18 Tilkoplinger til TV-apparatet
- 18 – HDMI tilkobling
- 19 – Video tilkobling
- 20 – Innstille oppløsningen
- 21 Tilkobling antenne
- 21 Tilkoblinger med ekstern enhet
- 21 – AUX-tilkobling
- 22 – PORT. IN-tilkobling
- 22 USB innretning tilkobling
- 22 – Avspillings- innhold i USB innretningen

3 Systeminnstilling

- 24 Innstillinger
- 24 – Initial Setup
- 25 – Justere oppsett-innstillingene
- 25 – Menyene [VISNING]
- 27 – Menyene [SPRÅK]
- 27 – Menyene [LYD]

- 29 – Menyene [SPERRE]
- 30 – Menyene [ANNET]
- 31 Lydeffekt

4 Betjening

- 32 Vanlig avspilling
- 32 – Bruke [HOME]-meny
- 32 – Spille diskere
- 32 – Spille av en fil på disk/USB-enhet
- 33 – Grunnleggende bruk for video og audio-innhold
- 33 – Grunnleggende bruk for bildeinnhold
- 33 – Bruke disk-menyene.
- 34 – Fortsette avspilling
- 34 – Minne for sist viste scene
- 34 Avansert avspilling
- 34 – Gjenta avspilling
- 35 – Gjentar en spesifisert del
- 35 – Visning innhold informasjon
- 35 – Forandre innholdsliste visning
- 36 – Utvelgning av en undertittel fil
- 36 – Valg mens man ser på et foto
- 37 – Lytte til musikk samtidig med lysbildefremvisning
- 38 On-Screen fremvisning/display
- 38 – Fremviser /Displaying innhold informasjon on-screen
- 39 – Spille av fra valgt tidspunkt
- 39 – Velge et språk for undertekst
- 39 – Høre annen lyd
- 39 – Se fra en annen vinkel
- 40 – Forandre TV beliggenhet forhold
- 40 – Forandre undertekst kode side
- 40 – Forandre film modusen
- 41 Radio-betjening
- 41 – Å lytte til radio
- 41 – Å forhåndsinnstille radiostasjoner
- 41 – Å slette en lagret stasjon.
- 41 – Å slette alle lagrede stasjoner
- 41 – Å forbedre dårlig FM-mottakelse
- 41 – Se informasjon om en radio stasjon

5 Feilsøking

- 42 Feilsøking
- 42 – Generellt

- 43 - Bilde
- 43 - Lyd
- 43 - Kundestøtte
- 43 - Merknad Åpen-kilde software

6 Tillegg

- 44 Kontrollere et tv-apparat med den medfølgende fjernkontrollen
- 44 - Sette opp fjernkontrollen til å kontrollere tv-apparatet
- 45 Område kode liste
- 46 Språk kode liste
- 47 Varemerker og lisenser
- 49 Audio Output Spesifikasjoner
- 50 Spesifikasjoner
- 52 Vedlikehold
- 52 - Behandling av enheten
- 52 - Merknader om plater

1

2

3



















4

5

6

Introduksjon

Spillbare diskere og symboler som er brukt i denne manualen

Media/Term	Logo	Symbol	Beskrivelse
Blu-ray			<ul style="list-style-type: none"> Disker så som filmer som kan kjøpes eller leies. BD-R/RE-disker som er innspilt i BDAV-format.
			<ul style="list-style-type: none"> BD-R/RE-disker som inneholder film, musikk eller bilde-filer. ISO 9660+JOLIET, UDF og UDF Bridge-format
DVD-ROM DVD-R DVD-RW DVD+R DVD+RW (8 cm, 12 cm)	    		<ul style="list-style-type: none"> Disker med f.eks filer som kan kjøpes eller leies. Kun film-modus og sluttbehandlede Støtter også dual layer-disk
			Sluttbehandlet AVCHD-format
			<ul style="list-style-type: none"> DVD±R/RW-disker som inneholder film, musikk eller bilde-filer. ISO 9660+JOLIET, UDF og UDF Bridge-format
DVD-RW (VR) (8 cm, 12 cm)			Kun VR-modus og sluttbehandlede
Audio-CD (8 cm, 12 cm)			Audio-CD
CD-R/RW (8 cm, 12 cm)			<ul style="list-style-type: none"> CD-R/RW-disker som inneholder film, musikk eller bilde-filer. ISO 9660+JOLIET, UDF og UDF Bridge-format
Bemerk	–		Indikerer spesielle merknader og bruksegenskaper.
Advarsel	–		Indikerer advarsler for forebygging av mulig skade ved misbruk.

! Bemerk

- Avhengig av forholdene til innspillingsutstyret eller CD-R/RW (eller DVD±R/RW)-disken, er det noen CD-R/RW (eller DVD±R/RW)-disker som ikke kan avspilles på enheten.
- Avhengig av innspillingssoftwaren & sluttbehandlingen er det mulig at noen innspilte disk (CD-R/RW, DVD±R/RW, BD-R/RE) ikke er avspillbare.
- BD-R/RE, DVD±R/RW og CD-R/RW-disker som er innspilte ved bruk av en personlig datamaskin eller en DVD- eller CD-innspiller avspilles muligens ikke hvis disken er skadet eller skitten, eller om det er smuss eller kondens på spillerens linse.
- Hvis du spiller inn på en disk ved bruk av en personlig datamaskin, selv om den er innspilt i et kompatibelt format, er det tilfeller hvor den ikke kan avspilles på grunn av innstillingene til applikasjonsprogramvbaren som er brukt for å skape disken. (Kontroller hos softwareprodusenten for mer detaljert informasjon.)
- Denne spilleren krever spesielle disk og innspillinger for å møte spesielle tekniske standarder for å kunne oppnå optimal avspillingskvalitet.
- Før-innspilte DVDer settes automatisk til disse standarder. Det finnes mange ulike typer innspillingsbare disk-formater (inkludert CD-R som inneholder MP3 eller WMA-filer) og disse krever spesielle før-eksisterende forhold for å sikre kompatibel avspilling.
- Kunder bør merke seg at det kreves tillatelse for å kunne laste ned MP3 / WMA-filer og musikk fra Internett. Vårt selskap har ingen rettigheter til å innvilge slik tillatelse. Tillatelse skal alltid innhentes fra copyright-eieren.
- Du må innstille diskformat mulighet til [Mastered] for å kunne gjøre diskene kompatible med LG spillere ved formatering av omskrivningsbare disk. Når du innstiller muligheten til 'Live' system, kan du ikke bruke det på LG spiller. (Mastered/Live fil system: Disk format system for windows Vista.

Om visning av "⓪" symbolet

"⓪" kan vises på TV-skjermen når spilleren brukes. Dette symbolet betyr at funksjonen som er forklart i brukerveiledningen, ikke er tilgjengelig på det spesifikke mediet.

Merknader vedrørende kompatibilitet

- Ettersom BD-ROM er et nytt format, kan det oppstå problemer med visse plater, digitale forbindelser og andre kompatibilitetsproblemer. Dersom du opplever kompatibilitetsproblemer, vennligst kontakt et autorisert kundeservice-senter.
- Denne enheten tillater deg å ha glede av funksjoner så som picture-in-picture, ytterligere audio og virtuelle pakker, osv., med BD-ROM som støtter BONUSVIEW (BD-ROM version 2 Profile 1 version 1.1). Utvidet video og audio kan spilles fra en disk kompatibel med bilde-i-bilde (picture-in-picture) funksjonen. For avspillingsmetoden, referer til instruksjonene i disken.
- Å se på high-definition innhold og up-converting standard DVD-innhold kan kreve en HDMI-kapabel inngang eller HDCP-kapabel DVI-inngang på visningsenheten din.
- Enkelte BD-ROM- og DVD-plater kan begrense bruken av enkelte kommandoer eller funksjoner.
- Dolby TrueHD, Dolby Digital Plus og DTS-HD-egenskaper er begrenset til 5.1 kanaler hvis du benytter Digital Audio eller HDMI-tilkoplingene for enhetens lydutgang.

Filkrav

Filmfiler

Fil Plassering	Fil Forlengelse	Codec-format	Audio-format	Undertekst
Disk, USB	".avi", ".divx", ".mpg", ".mpeg", ".mkv", ".mp4", ".asf", ".wmv", ".m4v" (DRM-fri), ".vob", ".3gp"	DIVX3.xx, DIVX4.xx, DIVX5.xx, DIVX6.xx (bare standard avspilling), XVID, MPEG1 SS, H.264/ MPEG-4 AVC, MPEG2 PS, MPEG2 TS, VC-1 SM (WMV3)	Dolby Digital, DTS, MP3, WMA, AAC, AC3	SubRip (.srt / .txt), SAMI (.smi), SubStation Alpha (.ssa/.txt), MicroDVD (.sub/.txt), VobSub (.sub), SubViewer 1.0 (.sub), SubViewer 2.0 (.sub/.txt), TMPlayer (.txt), DVD Subtitle System (.txt)

Musikk-filer

Fil Plassering	Fil Forlengelse	Stikkprøvetakingfrekvens	Bitrate	Bemerk
Disk, USB	".mp3", ".wma", ".wav", ".m4a" (DRM-fri), ".flac"	innenfor 32 - 48 kHz (WMA), innenfor 16 - 48 kHz (MP3)	innenfor 32 - 192 kbps (WMA), innenfor 32 - 320 kbps (MP3)	Noen wav filer er ikke støttet på denne spiller.

Bilde-filer

Fil Plassering	Fil Forlengelse	Anbefalt Størrelse	Bemerk
Disk, USB	".jpg", ".jpeg", ".png", ".gif"	Mindre enn 4,000 x 3,000 x 24 bit/pixel Mindre enn 3,000 x 3,000 x 32 bit/pixel	Progressiv og tapsfri kompresjon bilde-filer er ikke støttet.

! Bemerk

- Fil-navnet er begrenset til 180 tegn.
 - Maksimalt antall filer/mapper: Mindre enn 2 000 (totalt antall filer og mapper)
 - Avhengig av størrelsen og antall av filer, kan det ta flere minutter å lese innholdet av Medier.
 - Fil kravene på side 10 er ikke alltid kompatible. Det kan være noen restriksjoner ved filtrekk.
 - Denne enheten kan ikke støtte ID3 Tag innlagt MP3-fil.
 - Den totale avspillingstiden for audio-fil som er indikert på skjermen er muligens ikke riktig for VBR-filer.
 - HD film-filer på CD/DVD en eller USB 1,0/1,1 avspilles muligens ikke riktig. Blu-ray Disc eller USB 2,0 anbefales for avspilling av HD film-filer.
 - Denne spiller støtter H.264/MPEG-4 AVC profil Main,(Hoved) High (Høy) på nivå 4.1. For en fil med høyere nivå, vil advarselteksten vises på skjermen.
 - Denne enheten støtter ikke filer som er innspilt med GMC^{*1} eller Qpel^{*2}.
- *1 GMC – Global Motion Compensation
*2 Qpel – Quarter pixel

! Bemerk

- En "avi" fil som er kodet "WMV 9-kodeken" er ikke støttet.
- Denne spilleren støtter UTF-8 filer, samt Unicode undertekster. Denne spilleren kan ikke støtte rene Unicode undertekst filer.
- I forhold til hvilke filer det er eller hvordan de har blitt spilt inn, kan det være de ikke spilles av.
- En disc som har blitt tatt opp ved en multi-session på en vanlig PC støttes ikke på denne spilleren.
- For å spille av en film-fil, så må navnet på film-filen og undertekst-filen være det samme.
- Hvis video codec er MPEG2 TS eller MPEG2 PS vil ikke underteksten spilles av.
- Den totale avspillingstiden for audio-fil som er indikert på skjermen er muligens ikke riktig for VBR-filer.

AVCHD (Advanced Video Codec High Definition)

- Denne spilleren kan spille av plater i AVCHD-formatet. Slike plater blir vanligvis brukt i camcordere.
- AVCHD-formatet er et digitalt videokameraformat med høyt linjetall (high definition).
- MPEG-4 AVC/H.264-formatet kan komprimere bilder med større effektivitet enn konvensjonelle bildekompresjonsformater.
- Denne spilleren kan spille av AVCHD-plater med formatet "x.v.Color".
- Noen plater i AVCHD-formatet vil kanskje ikke kunne avspille, avhengig av opptaksbetingelsene.
- Plater i AVCHD-formatet må være fullført.
- "x.v.Color" har en større fargespennvidde enn vanlige DVD-plater for camcordere.

Visse systemkrav

For avspilling av video med høy oppløsning:

- Skjerm med høy oppløsning og som har HDMI-innganger.
- BD-ROM-plate med high definition-innhold.
- For visst innhold (ifølge plateutgiverens spesifikasjoner) kreves det at skjermen har DVI-inngang som er i stand til å håndtere HDMI eller HDCP-signaler.

Sonekode

Denne enheten har en sonekode som er trykt på baksiden av enheten. Denne enheten kan kun spille av BD-ROM eller DVD-plater merket tilsvarende som på baksiden av enheten eller med "ALL".

Systemvalg (Valgfritt)

Fjern eventuell disk som er i enheten, åpne diskskuffen ved bruk av ▲ (OPEN/CLOSE)-knappene, og trykk så og hold ■ (PAUSE) i mer enn fem sekunder for å kunne velge et system (PAL, NTSC, AUTO)

Fjernkontroll

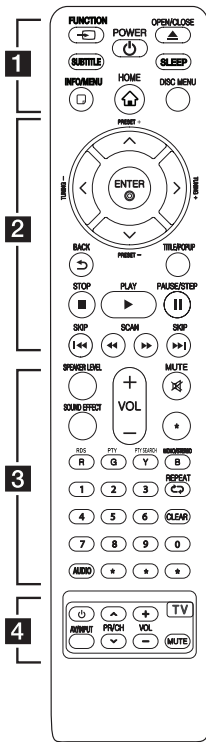

Batteri installasjon

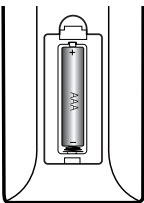

Fjern batteridekselet på baksiden av fjernkontrollen, og sett inn et (størrelse AAA) batteri med **+** og **-** tilpasset riktig.

1

FUNCTION: Endrer inngangsmodus.

SUBTITLE: Velger et undertekst språk.

POWER: Slår spilleren PÅ eller AV.

OPEN/CLOSE: Mater ut og setter disken.

SLEEP: Innstiller en tidsperiode hvor deretter enheten slås av.

INFO/MENU: Viser eller går ut av skjermdisplayer.

HOME: Viser eller går ut av [Hjem-meny].

DISC MENU: Åpner menyen på en plate.

2

Retningsknapper: Velger et alternativ i menyen.

PRESET +/-: Velger programmer fra radio.

TUNING +/-: Søker etter ønsket radio stasjon.

ENTER: Bekrefter et menyvalg.

BACK: Går ut fra menyen eller returnerer til forrige skjermbilde.

TITLE/POPUP: Viser DVD-tittelmenyen eller BD-ROM-oppsprettmenyen, hvis tilgjengelig.

STOP: Stopper avspillingen.

PLAY: Starter avspillingen.

PAUSE/STEP: Stopper avspillingen midlertidig.

SKIP: Gå til neste eller forrige fil/spor/kapittel.

SCAN: Søk bak- eller framleings.

3

SPEAKER LEVEL: Innstiller lydnivået på ønsket høyttaler.

SOUND EFFECT: Velger en lydeffekt-modus.

VOL +/-: Justerer høyttalervolumet.

MUTE: Demper enheten.

Fargede (R, G, B) knapper:

- Bruk til å navigere i BD-ROM-menyene. De brukes også for menyene [Film], [Bilde], [Musikk].

- B knapp: Velger mono/ stereo i FM-modus.

RDS: Radio Data System.

PTY: Viser program typer fra RDS.

PTY SEARCH:

Søker program type.

0-9 talltastatur: Velger nummererte muligheter i en meny.

CLEAR: Fjerner et merke i søkemenyen eller et tall når man angis passord.

REPEAT: Repeteret en ønsket del eller sekvens.

AUDIO: Velger et audio-språk eller audio-kanal.

*****: Denne knappen er ikke tilgjengelig.

4

TV-kontrollknapper:

Se side 44.

Frontpanelet

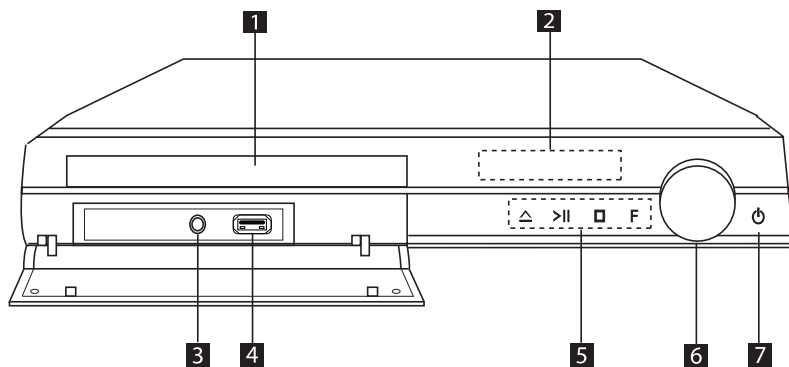

- 1** Disk skuffe
- 2** Displayvindu
- 3** PORT. IN
- 5** USB-port

- 5** Funksjonsknapper
 - △ (Open / Close)
 - >|| (Spill / Pause)
 - (Stopp)
 - F (funksjon)
 Endrer inngangskilden eller funksjonen.
- 6** Volumkontroll
- 7** ⏻ (Strøm)

Bakpanel

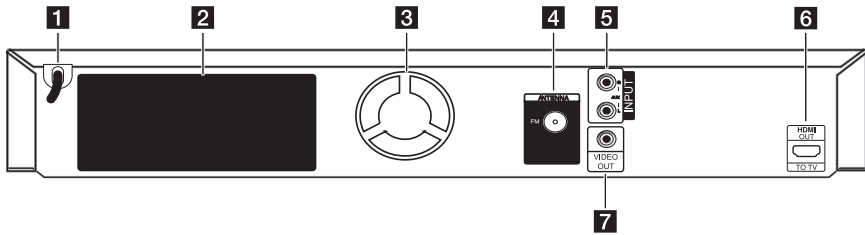

- 1** AC power cord
- 2** Høytalere tilkoblinger
- 3** Kjølevifte
- 4** Antennekobling
- 5** AUX (L/R) INPUT

- 6** HDMI OUT TO TV
- 7** VIDEO OUT

Plassering av systemet

Den følgende illustrasjonen viser et eksempel på plassering av systemet. Bemerk at illustrasjonene i disse instruksjonene varierer fra den faktiske enheten for forklaring-hensikter.

For best mulig surround-lyd, bør alle høyttalere, foruten "subwoofer," som bør plasseres i samme avstand fra lytteposisjonen (A).

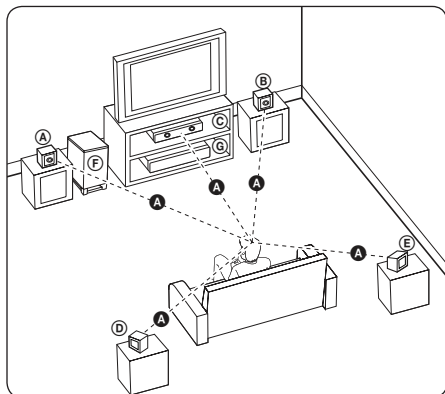

(A) Fronthøyttaler-venstre (L)/

(B) Fronthøyttaler-høyre (R):

Plasser fronthøyttalene på sidene av monitoren eller skjermen og slik at de flukter med skjermflaten best mulig.

(C) Senterhøyttaler:

Plasser senterhøyttaleren over eller under monitoren eller skjermen.

(D) Surroundhøyttaler-venstre (L)

(E) Surroundhøyttaler-høyre (R):

Plasser disse høyttalere bak din lytteposisjon, vendene lett innover.

(F) Subwoofer:

Plasseringen av subwooferen er ikke så kritisk, da lav basslyd ikke er meget retningsledene. Men det er best å plassere subwooferen nær fronthøyttalerene. Snu den lett mot senter av rommet for å redusere vegg-refleksjon.

(G) Enhet

! Advarsel

- Vær forsiktig og vær sikker på at barn ikke putter hender eller andre gjenstander inn i *høyttaler-kanalen.
*Høyttaler-kanalen: Et hull for rikelig basslyd på høyttalerkabinettet.
- Plasser senterhøyttaleren på sikker avstand for barns tilgjengelighet.
Ellers kan dette resultere i at høyttaleren faller ned og forårsaker personskader og/eller skader på eiendom.
- Høyttalene inneholder magnetiske deler, så ujevnheter i fargen kan oppstå på CRT-TV-skjerm eller monitorskjerm. Bruk høyttalene med avstand til TV-skjermen eller PC-monitorskjermen.
- Før subwooferen brukes, fjern den beskyttende plasten.

Høytaler tilkobling

Anbringe høyttalerne til spilleren

1. For å kople ledningen til enheten, må du trykke på hver av plastknappene for å åpne kontaktterminalen på enheten. Før inn ledningen og slipp knappen.

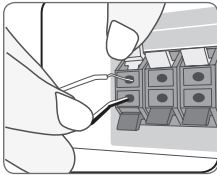

Høytaler	Plassering
Rygg høyre	Rygg høyre
Rygg venstre	Rygg venstre
Senter	Senter
Subwoofer	Enhver frontplassering
Front-høyre	Front-høyre
Front-venstre	Front-venstre

2. Koble den svarte enden av hver ledning til terminalene merket – (minus) og den andre enden til terminalene merket + (pluss).

Tilkoplinger til TV-apparatet

Avhengig av utstyret ditt kan du kople til på en av følgende måter.

- HDMI tilkobling (sider 18)
- Video tilkobling (sider 19)

! **Bemerk**

- Avhengig av TV-apparatet ditt og annet utstyr finnes det flere måter å kople til spilleren på. Bruk bare en av tilkoblingene beskrevet i denne manualen.
- Vennligst les brukerveiledningene til TV-apparatet, stereosystemet og annet utstyr for å kople til utstyret på beste måte.
- Vær sikker på at spilleren er tilkoblet direkte til TVen. Still inn TVen på riktig videoinngang-kanal.
- Du må ikke kople spilleren via en videospiller. DVD-bildet kan bli forvrengt som følge av kopibeskyttelsessystemet.

HDMI tilkobling

Hvis du har en HDMI TV eller monitor, kan du kople den til denne spilleren ved hjelp av en HDMI-kabel (Type A, High Speed HDMI™-kabel med Ethernet). Kople HDMI-kontakten på spilleren til HDMI-kontakten på en HDMI-kompatibel TV eller monitor.

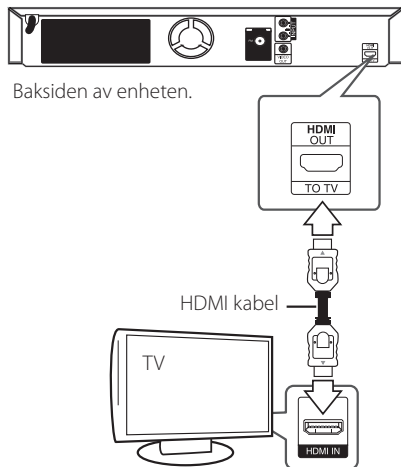

Baksiden av enheten.

Innstill TV-apparatets kilde til HDMI (referer til TV-apparatets brukerhåndbok).

Ytterligere informasjon om HDMI

- Når du kople til en HDMI- eller DVI-kompatibel enhet må du forsikre deg om følgende:
 - Forsøk å slå av HDMI/DVI-enheten og denne spilleren. Deretter slår du på HDMI/DVI-enheten og venter ca. 30 sekunder innen du slår på denne spilleren.
 - Den tilkoblede enhetens videoinngang er korrekt satt opp for denne enheten.
 - Den tilkoblede enheten er kompatibel med 720x576p, 1280x720p, 1920x1080i eller 1920x1080p videoinngang.
- Ikke alle HDCP-kompatible HDMI- eller DVI-enheter fungerer sammen med denne spilleren.
 - Bildet vil ikke vises korrekt på et apparat som ikke støtter HDCP.

! Bemerk

- Hvis en tilkoblet HDMI innretning ikke aksepterer audio output på spilleren, kan HDMI innretningen's audio tone bli forvrengt eller kanskje ikke output (utgående).
- Når du bruker HDMI tilkobling, kan du forandre oppløsningen for HDMI output. (Referer til "Innstille oppløsningen" på side 20.)
- Velg type video output fra HDMI UT plugg ved å bruke [HDMI fargeinnstilling] valg i [Oppsett] menyen (se side 26).
- Endres oppløsningen når tilkoplingen allerede er etablert, kan det resultere i driftsforstyrrelser. For å løse dette problemet, må spilleren slås av og deretter på igjen.
- Dersom HDMI-tilkobling med HDCP ikke er verdifisert, går TV-skjermen i svart. I så fall må du sjekke HDMI-forbindelsen, eller koble fra HDMI-kabelen.
- Hvis det er støy eller linjer på skjermen, vennligst sjekk HDMI kabelen (lengden er vanligvis begrenset til 4,5m).

Video tilkobling

Koble VIDEO OUT-kontakten på spilleren til videoinnkontakten på TV-apparatet ved hjelp av en videokabel. Du kan høre lyden gjennom systemets høyttaler.

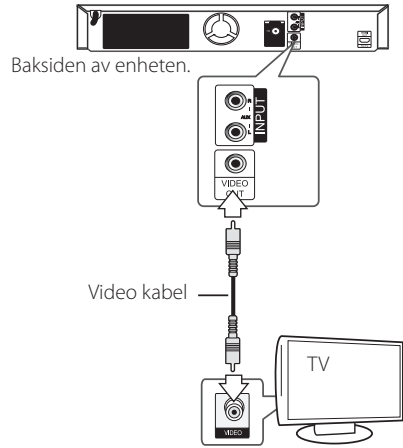

Innstille oppløsningen

Spilleren har flere oppløsninger for HDMI OUT-pluggene. Du kan forandre oppløsningen ved bruk av [Oppsett] meny.

1. Trykk HOME (🏠).
2. Bruk </> for å velge [Oppsett] og trykk ENTER (⊙). [Oppsett] menyen kommer til syne.
3. Bruk knappene \wedge / \vee for å velge alternativet [VISNING] og trykk deretter > for å gå til det andre nivået.
4. Bruk knappene \wedge / \vee for å velge alternativet [Oppløsning] og trykk deretter ENTER (⊙) for å gå til det tredje nivået.

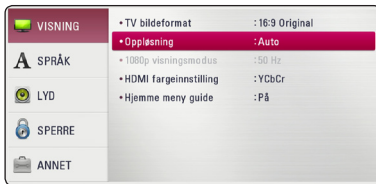

5. Trykk på knappene \wedge / \vee for å velge ønsket oppløsning og trykk ENTER (⊙) for å bekrefte.

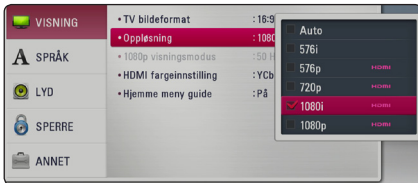

! Bemerk

- Hvis din TV ikke aksepterer oppløsningen du har innstilt på spilleren, kan du innstille oppløsningen til 576p som følger:
 1. Trykk \blacktriangle for å åpne diskett-skuffen.
 2. Trykk \blacksquare (STOP) lenger enn 5 sekunder.
- Når du innstiller oppløsningen på 576i med HDMI forbindelse, er virkelig oppløsnings effekt ut 576p.
- Dersom du velger en oppløsning manuelt og deretter kobler HDMI-pluggen til tv-apparatet og tv-apparatet ditt ikke aksepterer innstillingen, blir innstilt oppløsning satt til [Auto].
- Hvis du velger en oppløsning som din TV ikke aksepterer, vil en advarsel komme til syne. Etter oppløsning forandring, kan du ikke se skjermen, vennligst vent 20 sekunder og oppløsningen vil automatisk komme tilbake til forutgående oppløsning.
- Bildefrekvensen for 1080p videoutgangen kan bli satt automatisk til enten 24 Hz eller 50 Hz avhengig dels av kapasiteten på og preferansen for det tilkoblede tv-apparatet og dels på bildefrekvensen for innholdet på BD-ROM-platen.
- Oppløsningen på VIDEO UT-utgangen er alltid 576i.

Tilkobling antenne

Koble til den medfølgende antennen for å lytte til radioen.

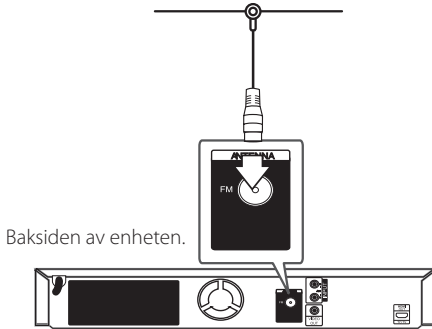

! Bemerk

Etter tilkobling av FM-ledningsantennen, hold den så horisontalt som mulig. Vær sikker på at du strekker FM-antennen fullt ut.

Tilkoblinger med ekstern enhet

AUX-tilkobling

Du kan nyte lyden fra et eksternt komponent gjennom høyttalerne til dette systemet.

Koble til de analoge audio ut-pluggene på komponentet inn i AUX L/R (INPUT) på denne enheten. Velg så [AUX]-alternativet ved å trykke på FUNCTION og ENTER (⊙).

Du kan også bruke F (funksjon)-knappen på frontpanelet for å velge inngang-modus.

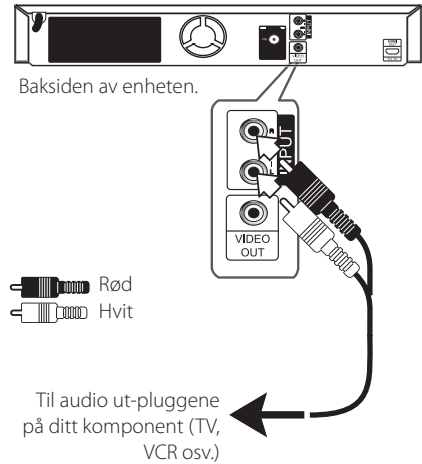

PORT. IN-tilkobling

Du kan nyte lyden fra din bærbare audio-spiller gjennom høyttalene på dette systemet.

Koble til hodetelefonene i (eller linje ut)-pluggene på den bærbare spilleren i PORT.IN-sokkelen på denne enheten. Velg så [PORTABLE]-alternativet ved å trykke FUNCTION og ENTER (⊙).

Du kan også bruke F (funksjon)-knappen på frontpanelet for å velge inngang-modus.

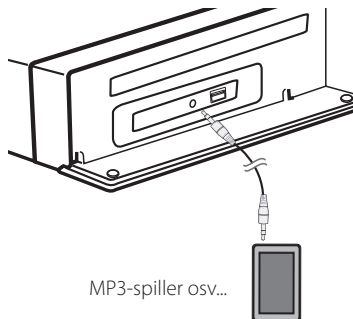

MP3-spiller osv...

USB innretning tilkobling

Denne spiller kan spille film, musikk og foto filer inneholdene i USB innretningen.

Avspillings- innhold i USB innretningen

1. Sett inn en USB innretnings port inntil den passer inn på plassen.

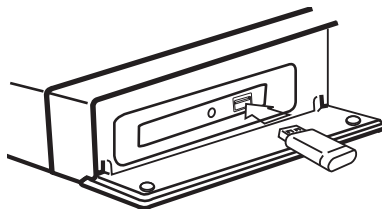

Når du tilkobler USB innretningen til HOME menyen, spiller spilleren en musikk fil som inneholder i USB lagrings innretningen automatisk. Hvis USB lagrings innretningen inneholder forskjellige typer av filer, vil en meny for den valgte fil type komme til syne.

Fil lasting kan ta noen få minutter avhengig av antall nummer av innhold lagret i USB innretningen. Trykk ENTER (⊙) mens [Avbryt] er valgt for å stoppe lastning.

2. Trykk HOME (🏠).
3. Velg [Film], [Bilde] eller [Musikk] using </>, og trykk ENTER (⊙).
4. Velg [USB] alternatis ved bruk av ^/V, og trykk ENTER (⊙).



5. Velg en fil ved bruk av ^/V/</>, og trykk PLAY eller ENTER (⊙) for å spille filen.
6. Trekk tilbake USB eneheten forsiktig.

! Bemerk

- Denne spiller støtter USB flash minne/ ekstern HDD formatert i FAT 16, FAT32 og NTFS ved tilgang til filer (musikk, bilde, film).
- Denne enheten kan støtte opp til 4 delinger av USB-enheten.
- Trekk ikke ut USB enheten ved drift (spill,etc..)
- En USB innretning som krever ytterligere programinstallasjoner når du har koblet den til en computer, er ikke støttet.
- USB innretning : USB innretning som støtter USB1.1 og USB2.0.
- Film, musikk og foto filer kan bli displayed (fremvist). For mer informasjon om hver filtype, se de relevante sidene.
- Jevnlig sikkerhetskopiering anbefales for å forhindre tap av data.
- Hvis du bruker en forlengelsekabel, USB,HUB eller Multi-leser, vil kanskje ikke USB innretningen bli anerkjent.
- Noen USB innretninger vil kanskje ikke fungere med denne enhet.
- Digitale kameraer og mobiltelefoner støttes ikke.
- Enhetens USB-port kan ikke kobles til en datamaskin. Enheten kan ikke brukes som lagringsenhet.

Innstillinger

Initial Setup

Når du skur på enheten for første gang, vil oppstartsmenyen dukke opp på skjermen. Still inn display-språk, høytalerinnstillinger på oppstartsmenyen.

1. Trykk **⏻** (POWER).

Den innledende oppstartsveiviseren vil dukke opp på skjermen.

2. Bruk **^ / v / < / >** for å velge et språk og trykk så ENTER (**⊙**).



3. Trykk ENTER (**⊙**) for å kontrollere lyden på høytalerene.

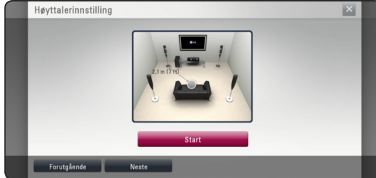

Etter å ha sjekket testtone-signalene, trykk ENTER (**⊙**) mens [STOP] lyser opp. Velg [Neste] og trykk ENTER (**⊙**).

4. Sjekk alle innstillingene du har stilt inn i de foregående trinnene.



Trykk ENTER (**⊙**) mens [Fullført] er markert for å fullføre nettverksinnstillingene. Dersom det er innstillinger som må endres, bruk **< / >** for å velge [Forutgående] og trykk ENTER (**⊙**).

Justere oppsett-innstillingene

Du kan forandre innstillingene til spilleren i [Oppsett] menyen.

1. Trykk HOME (🏠).



2. Bruk </> for å velge [Oppsett] og trykk ENTER (⊙). [Oppsett] menyen kommer til syne.

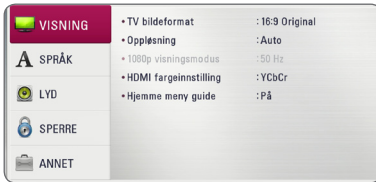

3. Bruk ^/V for å velge første setup mulighet, og trykk > for å gå til det andre nivået.

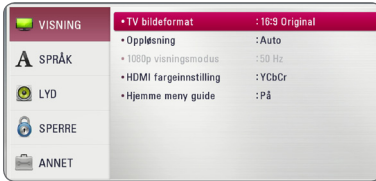

4. Bruk ^/V for å velge en andre setup mulighet, og trykk ENTER (⊙) for å gå til det tredje nivået.



5. Bruk ^/V for å velge en ønsket innstilling og trykk ENTER (⊙) for å bekrefte ditt utvalg.

Menyen [VISNING]

TV bildeformat

Velg et TV aspect forhold i henhold til din TV modell.

[4:3 Letter Box]

Velg dette når det er tilkopleet et standard 4:3 TV. Viser kinoformat med maskerte feltet over og under bildet.

[4:3 Pan Scan]

Velg dette når det er tilkopleet et standard 4:3 TV. Viser bildet beskåret slik at det fyller ut TV-skjermen. Begge sidene av bildet er beskåret.

[16:9 Original]

Velg dette når et 16:9 bredformats tv-apparat er tilkopleet. 4:3-bildet vises med det originale 4:3-sideforholdet, med svart sladd på venstre og høyre side.

[16:9 Full]

Velg dette når et 16:9 bredformats tv-apparat er tilkopleet. 4:3-bildet justeres horisontalt (lineært forhold) for å fylle hele skjermen.

! Bemerk

Du kan ikke velge [4:3 Letter Box] og [4:3 Pan Scan] mulighet når oppløsningen er satt til høyere enn 720p.

Oppløsning

Innstill output oppløsningen på HDMI video signal. Referer til side 20 for detaljer vedrørende oppløsnings-innstilling.

[Auto]

Dersom HDMI OUT-pluggen er tilkoblet for tv-apparater som viser informasjon (EDID), velges den oppløsningen som er best egnet for det tilkoblede tv-apparatet automatisk.

[1080p]

utgangssignal med 1080 linjers progressiv video.

[1080i]

utgangssignal med 1080 linjers Interlaced (med linjesprang) video.

[720p]

utgangssignal med 720 linjers progressiv video.

[576p]

utgangssignal med 576 linjers progressiv video.

[576i]

utgangssignal med 576 linjers Interlaced (med linjesprang) video.

1080p visningsmodus

Når oppløsningen er satt til 1080p, velg [24Hz] for jevn presentasjon av filmmateriale (1080p/24 Hz) med et HDMI-utstyr display kompatibel med 1080p/24 Hz inngående.



Bemerk

- Velger du [24 Hz] kan du oppleve forstyrrelser i bildet når videosignalet skifter mellom video og filmmateriale. I dette tilfellet kan du velge [50 Hz].
- Selv når [1080p visningsmodus] er satt til [24 Hz], hvis din TV ikke er kompatibel med 1080p/24 Hz, vil den faktiske rammefrekvensen til videoutgangen være 50 Hz for å matche video-kildeformatet.

HDMI fargeinnstilling

Velg utdatatype fra HDMI OUT-utgangen. For denne innstilling, se håndbøkene for displayenheten.

[YCbCr]

Velg ved tilkobling til en HDMI-displayenhet.

[RGB]

Velg ved tilkobling til en DVI-displayenhet.

Hjemme meny guide

Denne funksjonen tillater deg å vise eller slette guide-boblen på Hjem-menyen. Sett dette alternativet til [På] for visning av guiden.

Menyen [SPRÅK]

Menyvisning

Velg et språk for [Oppsett]-menyen og skjermdisplayet.

Platemeny/Lydspor for platen/ Undertekst for platen

Velg ønsket språk for lydspor (Disc Audio), teksting (Disc Subtitle) og platemeny (Disc Menu).

[Original]

Refererer seg til originalspråket for plateinnspillingen.

[Annet]

Trykk på ENTER (⏏) for å velge et annet språk. Bruk tallknappene og deretter ENTER (⏏) for å angi det firesifrede nummeret som samsvarer med språkkoden i listen på side 46.

[Off] (Bare disk undertekst)

Slår av tekstingen.

! Bemerk

Avhengig av disken, vil kanskje din språkinnstilling ikke fungere.

Menyen [LYD]

Plater har en rekke alternativer for utgående lyd. Sett spillerens lydalternativer i henhold til audiosystemet du bruker.

! Bemerk

Siden mange faktorer påvirker typen av audio output, se "Audio Output Spesifikasjoner" på side 49 for detaljer.

Digital utgang/output

[PCM Stereo] (Gjelder kun HDMI)

Velg dersom du kobler denne enhetens HDMI OUT-plugg til en enhet med multi-kanal digitalstereo-dekoder.

[PCM Multi-Ch] (Gjelder kun HDMI)

Velg dette alternativet hvis du kopler denne enhetens HDMI OUT utgang til en enhet med digital flerkanals dekoder.

[DTS Re-Encode] (Gjelder kun HDMI)

Velg dersom du kobler denne enhetens HDMI OUT-plugg til en enhet med DTS-dekoder.

[BitStream] (Gjelder kun HDMI)

Velg dersom du kobler denne enhetens HDMI OUT-plugg til en enhet med LPCM, Dolby Digital, Dolby Digital Plus, Dolby TrueHD, DTS og DTS-HD-dekoder.

! Bemerk

- Hvis alternativet [Digital utgang/output] er satt til [PCM Multi-CH], kan lydsignalet sendes ut som PCM Stereo dersom PCM Multi-Ch-informasjonen ikke blir registrert av HDMI-enheten med EDID.
- Hvis [Digital utgang/output] mulighet er innstilt til [DTS re-encode], DTS Re-encode audio er outputtet for BD-ROM diskene med sekundær audio og den originale audio er outputtet for andre diskene (som [BitStream]).
- Denne innstillingen er ikke tilgjengelig på input-signalet fra en ekstern enhet.

Høytaleroppsett

For å oppnå best mulig lyd, bruk høytaler oppsettvisningen for å spesifisere volumet til høytalerne som du har koblet til og deres avstand fra din lytteposisjon. Bruk testen for å justere volumet på høytalerne til samme nivået.

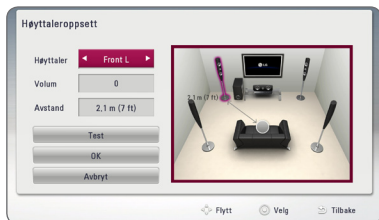

[Høytaler]

Velg en høytaler som du ønsker å justere.

[Volum]

Juster utgang-nivået på hver høytaler.

[Avstand]

Juster avstanden mellom hver høytaler og lytteposisjonen.

[Test/ Stopp test tone]

Høytalerne vil avgi en test tone.

[OK]

Bekrefter innstillingen.

[Avbryt]

Annullerer innstillingen.

HD AV Sync

Iblant kan Digital TV ha en utsettelse mellom bilde og lyd. Hvis dette skjer kan du kompensere ved å innstille en utsettelse på lyden slik at den effektivt 'venter' på at bildet skal komme fram: Dette kalles HD AV-synk. Bruk **▲ ▼** for å rulle opp og ned gjennom utsettelsestidene, som du kan stille inn på alt mellom 0 og 300 ms.

DRC (Dynamic Range Control)

Denne funksjon tillater deg å lytte til en fil på et lavere volum uten å miste klarhet av lyden.

[Av]

Slå av denne funksjon.

[På]

Komprimer det dynamiske området av Dolby Digital, Dolby Digital Plus eller Dolby TrueHD audio output.

[Auto]

Det dynamiske området av Dolby TrueHD audio output er spesifisert av seg selv. Og det dynamiske området av Dolby Digital og Dolby Digital Plus er betjent på same måte som [På] modusen.

! **Bemerk**

DRC innstillingen kan bare forandres når en disk ikke er innsatt eller enheten er i komplett stopp modus.

Menyen [SPERRE]

[SPERRE] innstillingen påvirker bare BD-ROM og DVD avspilling.

For å få tilgang til en av funksjonene i [SPERRE]-innstillingne må du angi den firesifrede sikkerhetskoden du har opprettet. Dersom du ikke har angitt et passord ennå, blir du bedt om å gjøre det. Sett inn et 4-sifret passord to ganger, og trykk ENTER (Ⓢ) for å skape et nytt passord.

Passord

Du kan opprette eller forandre passordet.

[Ingen]

Sett inn et 4-sifret passord to ganger, og trykk ENTER (Ⓢ) for å skape et nytt passord.

[Endre]

Angi det nåværende passordet og trykk på ENTER (Ⓢ). Sett inn et 4-sifret passord to ganger, og trykk ENTER (Ⓢ) for å skape et nytt passord.

Hvis du har glemt passordet ditt

Hvis du har glemt passordet, kan du slette det. Følg da nedenstående prosedyre:

1. Ta ut eventuelle plater i spilleren.
2. Velg alternativet [Passord] i [Oppsett]-menyen.
3. Bruk tallknappene for å angi "210499". Passordet slettes.



Bemerk

Hvis du gjør en feil før du trykker ENTER (Ⓢ), trykk CLEAR. Deretter sett inn det riktige passordet.

DVD-klassifisering

Hindrer avspilling av klassifisert DVD basert på dens innhold. (Ikke alle disk er klassifisert)

[Klassifiser. 1-8]

Nummer 1 har mest begrensninger og nummer 8 de færreste.

[Frigjør]

Hvis du velger [Frigjør] er foreldrekontrollen ikke aktiv, og platen spilles komplett av.

Blu-ray Disc-klassifisering

Sett en aldersgrense for BD-ROM avspilling. Bruk nummerknappene for å angi en aldersgrense for BD-ROM-visning.

[255]

Alle BD-ROM kan avspilles.

[0-254]

Hindrer avspilling av BD-ROM med innhold av motsvarende klassifisering.

Områdekode

Angi koden for området som er benyttet for klassifiseringen av DVD-platen, basert på listen på side 45.

Menyen [ANNET]

DivX® VOD

OM DIVX VIDEO: DivX® er et digitalt videoformat opprettet av DivX, LLC, et selskap under Rovi Corporation. Dette er en offisiell DivX Certified*-enhet som spiller av DivX-video. Besøk divx.com for mer informasjon og softwareverktøy for å konvertere dine filer til DivX-video.

OM DIVX VIDEO-ON-DEMAND: Denne DivX-sertifiserte* enheten må registreres for å kunne spille kjøpte DivX Video-On-Demand (VOD)-filmer. For å få din registreringskode, stedfest DivX VOD-seksjonen i enhetens innstillinger-meny. Gå til vod.divx.com for mer informasjon om hvordan du fullfører registreringen din.

[Registrer]

Displays (Viser) registreringskoden til din spiller.

[Avregistrer]

Deaktiver din spiller og display (fremvis) den deaktiverte koden.



Bemerk

Alle de nedlastede videoene fra DivX VOD med denne spillerens registreringskode kan kun avspilles på denne enheten.

Automatisk strøm AV

Skjermsparer kommer frem når du lar spilleren stå i stoppmodus i ca. fem minutter. Hvis du setter inn dette valg til [På], vil enheten slås av automatisk etter 20 minutter siden skjermsparer er displayed. Innstill denne mulighet til [Av] for å forlate skjermbeskytteren inntil enheten er betjent av brukeren.



Bemerk

Avhengig av funksjonen, kan det hende denne funksjonen ikke er tilgjengelig.

Initialisere

[Fabrikkinnstillinger]

Du kan resette/tilbakestille til den originale fabrikk innstillinger.

[Blu-ray slett lager]

Initialiserer Blu-ray innhold fra den tilkoblede USB-enheten.

Programvare

[Informasjon]

Displays (fremviser) den aktuelle software versjonen.

Lydeffekt

Du kan velge en passende lyd-modus. Trykk SOUND EFFECT gjentatte ganger til ønsket modus vises på frontpanelets visning eller TV-skjermen.

De fremviste elementene for forsterkeren er muligens forskjellig avhengig av lyd-kilder og påvirkninger.

[Naturlig Plus]: Du kan nyte den naturlige lydeffekten samme som 5.1-kanal.

[Naturlig]: Du kan nyte komfortabel og naturlig lyd.

[Bypass]: Software med multikanals surround audiosignaler er fremvist i følge måten den ble innspilt.

[Bass signal]: Forsterk basslyd-effekten fra fronthøytaler-venstre og fronthøytaler-høyre og subwoofer.

[Lydstyrke]: Forbedrer bass- og diskantlyd.

[Bruker EQ]: Du kan justere lyden ved å heve eller senke nivåene på spesifikke frekvenser.

Stille inn [Bruker EQ]

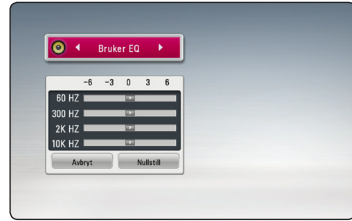

1. Bruk \wedge / \vee for å velge ønsket frekvens.
2. Bruk $< / >$ for å velge ønsket nivå.

Velg [Avbryt]-alternativet, trykk så ENTER (⊙) for å avbryte innstillingen.

Velg [Nullstill]-alternativet, trykk så ENTER (⊙) for å nullstille alle justeringene.

Vanlig avspilling

Bruke [HOME]-meny

Hjem-menyen vises når du trykker HOME (🏠). Bruk </> for å velge en kategori og trykk ENTER (⊙).



1	[Musikk] - Avspiller audioinnhold
2	[Film] - Avspiller videoinnhold
3	[Bilde] - Avspiller bildeinnhold
4	[Inngang] - Ender inngang-modus.
5	[Oppsett] - Justerer systeminnstillingene.

Spille disk

BD DVD ACD

1. Trykk ▲ (OPEN/CLOSE), og plasser en disk på diskskuffen.
2. Trykk ▲ (OPEN/CLOSE) for å lukke diskskuffen. For de fleste Audio CD, BD-ROM og DVD-ROM disk, starter avspilling automatisk.
3. Trykk HOME (🏠).
4. Velg [Film], [Bilde] eller [Musikk] using </>, og trykk ENTER (⊙).
5. Velg [Blu-ray Disc], [DVD], [VR] eller [Lyd]-alternativet ved bruk av ▲/▼, og trykk ENTER (⊙).

! Bemerk

- Avspilling funksjoner beskrevet i denne manual er ikke alltid tilgjengelig i alle filer og medier. Noen funksjoner kan bli begrenset avhengig av mange faktorer.
- Avhengig av BD-ROM tittler, kan en USB innretning forbindelse kanskje bli nødvendig for korrekt avspilling.
- DVD VR format-disker som ikke er sluttbehandlet kan muligens ikke avspilles på denne spilleren.
- Noen DVD-VR disk er laget med CPRM-data av DVD RECORDER. Denne enheten kan ikke støtte disse typer disk.

Spille av en fil på disk/USB-enhet

MOVIE MUSIC PHOTO

Denne spilleren kan spille video, audio og bildefiler på disken eller USB-enheten.

1. Sett i en data-disk i skuffen eller koble til en USB-enhet. Enheten spiller kun musikkfiler som finnes på USB-enheten eller disken automatisk.
2. Trykk HOME (🏠).
3. Velg [Film], [Bilde] eller [Musikk] using </>, og trykk ENTER (⊙).
4. Velg [Data] or [USB] alternativet ved bruk av ▲/▼, og trykk ENTER (⊙).
5. Velg en fil ved bruk av ▲/▼/</>, og trykk ►(PLAY) eller ENTER (⊙) for å spille filen.

Grunnleggende bruk for video og audio-innhold

For å stoppe avspilling

Trykk ■ (STOP) under avspilling.

For å "pause" avspilling.

Trykk II (PAUSE) under avspilling.

Trykk ► (PLAY) for å gjenoppta avspilling.

For å spille "frame-by-frame"

Trykk II (PAUSE) under film avspilling.

Trykk gjentatte ganger på II (PAUSE) for å spille av bilde-for-bilde.

For å skanne fremover eller bakover

Trykk på ◀◀ eller ▶▶ for å spille av raskt fremover eller bakover under avspilling.

Du kan endre avspillingshastighet ved å trykke gjentatte ganger på ◀◀ eller ▶▶.

For å moderere spille hastigheten

Når avspilling er stanset (pause), trykk ▶▶ gjentatte ganger for å spille forskjellige hastigheter av sakte film ("slow motion")

For å hoppe over neste/ forutgående kapittel/trinn/fil

Trykk på I◀◀ eller ▶▶I under avspilling for å gå til det neste kapittel/spor/fil eller for å gå tilbake til begynnelsen på gjeldende kapittel/spor/fil.

Trykk kort to ganger på I◀◀ for å gå tilbake til det forrige kapittel/spor/fil.

Grunnleggende bruk for bildeinnhold

For å avspille lysbildefremvisning

Trykk ► (PLAY) for å starte lysbildefremvisning.

For å stoppe lysbildefremvisning

Trykk ■ (STOP) ved avspilling av lysbildefremvisning.

For å "pause" lysbildefremvisning

Trykk II (PAUSE) ved avspilling av lysbildefremvisning.

Trykk ► (PLAY) for å starte lysbildefremvisningen på nytt.

For å hoppe over neste/forutgående bilde

Mens man ser på et bilde i full skjerm, trykk < eller > for å gå til det forutgående eller neste bildet.

Bruke disk-menyen.

BD DVD AVCHD

Å vise disk-menyen

Meny-skjermen kan bli vist først etter lading av en disk som inneholder en meny. Hvis du ønsker å vise disk-menyen under avspilling, trykk DISC MENU.

Bruk ^/V/</>-knappene for å navigere gjennom meny-elementene.

For å vise Pop-up-menyen

Noen BD-ROM-disker inneholder Pop-up-meny som vises under avspilling.

Trykk TITLE/POPUP under avspilling, og bruk ^/V/</>-knappene for å navigere gjennom meny-elementene.

Fortsette avspilling

BD DVD AVCHD MOVIE ACD
MUSIC

Enheten innspiller det punktet du trykket på **■** (STOP) avhengig av disken.

Hvis **||■** (Resume Stop) vises kort på skjermen, trykk **▶** (PLAY) for å fortsette avspilling (fra episode tegnet).

Hvis du trykker **■** (STOP) to ganger eller avlaste disken, **■** (Complete Stop) vises på skjermen.

Enheten vil slette the stoppede tegnet.

! Bemerk

- Punktet for gjenoptakelse kan bli slettet dersom du trykker på en knapp (f.eks.; **⏻** (POWER), **▲** (OPEN/CLOSE) osv.).
- På BD-ROM diskere med BD-J, vil ikke gjenoppta avspilling-funksjonen fungere.
- Hvis du trykker **■** (STOP) en gang under BD-ROM interaktiv tittel avspilling, vil enheten være i komplett Stopp modus.

Minne for sist viste scene

BD DVD

Denne enheten husker sist viste scene fra den sist avspilte platen. Den sist viste scenen blir værende i minnet selv om du tar ut platen fra enheten eller slår enheten av. Hvis du legger inn en plate der sist viste scene er blitt lagret, kalles scenen automatisk frem.

! Bemerk

- Minnefunksjonen for siste scene for forrige plate slettes når en ny plate spilles av.
- Denne funksjonen fungerer ikke på alle plater.
- På BD-ROM diskere med BD-J, vil ikke siste sceneminne-funksjonen fungere.
- Denne enhet memorerer ikke innstillinger av en disk hvis du slår av enheten før du påbegynner å spille den.

Avansert avspilling

Gjenta avspilling

BD DVD AVCHD ACD MUSIC
MOVIE

Under avspilling trykker du gjentatte ganger på REPEAT (**↺↻**) for å velge ønsket repetisjonsmodus.

Blu-ray disk / DVD / Filmfiler

↺A- – Valgt andel vil bli gjentatt hele tiden.

↺Kapittel – Det aktuelle kapittelet vil bli avspilt hele tiden.

↺Tittel – Den aktuelle tittelen vil bli avspilt hele tiden.

↺Alle – Alle sporene eller filer vil bli avspilt hele tiden.

For å returnere til normal avspilling, trykk REPEAT (**↺↻**) gjentatte ganger for å velge [Av].

Audio CDs/Musikk filer.

↺Track – Det aktuelle sporet eller fil vil bli avspilt hele tiden.

↺All – Alle sporene eller filer vil bli avspilt hele tiden.

↺X – Sporene eller filene vil bli avspilt i tilfeldig orden.

↺X↺All – Alle sporene eller filer vil bli avspilt hele tiden i tilfeldig orden.

↺A-B – Valgt andel vil bli gjentatt hele tiden. (Bare audio CD)

For å returnere til normal avspilling, trykk CLEAR.

! Bemerk

- Hvis du trykker **▶▶** en gang under Repeat Chapter/Track avspilling, kanselleres gjenta avspilling.
- Denne funksjonen vil kanskje ikke fungere på noen diskere eller tittel.

Gjentar en spesifisert del

BD DVD AVCHD ACD MOVIE

Denne spilleren kan repetere en valgt del.

1. Under avspilling, trykk REPEAT (↺) for å velge [A-] i begynnelsen av delen du ønsker å repetere.
2. Trykk ENTER (Ⓞ) på slutten av andelen. Delen du valgte vil bli spilt av kontinuerlig.
3. For å gå tilbake til vanlig avspilling, trykk på REPEAT (↺) gjentatte ganger for å velge [Av].

! Bemerk

- Du kan ikke velge en del som er mindre enn 3 sekunder.
- Denne funksjonen vil kanskje ikke fungere på noen disketter eller titler.

Visning innhold informasjon

MOVIE

Spilleren kan fremvise/display innhold informasjonen.

1. Velg en fil ved å bruke $\wedge / \vee / < / >$.
2. Trykk INFO/MENU (□) for å fremvise/display valgmenyen.
3. Velg [Informasjon] mulighet ved å bruke \wedge / \vee , og trykk ENTER (Ⓞ).

Fil informasjonen kommer til syne på skjermen.

Mens film avspilles, kan du vise fil-informasjonen ved å trykke TITLE/POPUP.

! Bemerk

Informasjonen fremvist/displayed på skjermen er kanskje ikke korrekt sammenlignet med virkelig informasjon.

Forandre innholdsliste visning

MOVIE MUSIC PHOTO

På [Film], [Musikk] eller [Hjemme-link] menyen, kan du forandre innholdsliste visningen.

Metode 1

Trykk rød (R) farget knapp gjentatte ganger.

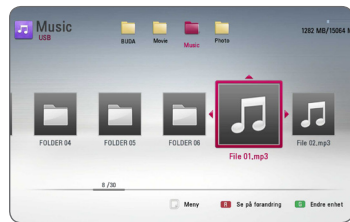
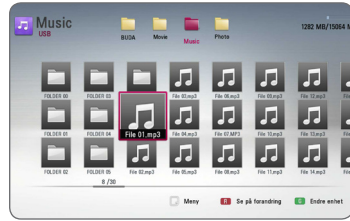

Metode 2

1. På inndoldslisten, trykk INFO/MENU (□) for å avspille valgmenyen.
2. Bruk \wedge / \vee for å velge [Se på forandring] muligheten.
3. Trykk ENTER (Ⓞ) for å forandre innhold-sliste visningen.

Utvelging av en undertittel fil

MOVIE

Hvis undertekst fil navn er forskjellig fra film fil navnet, trenger du å velge undertekst fil på [Film] menyen før spilling av filmen.

1. Bruk \wedge / \vee / \langle / \rangle for å velge undertekst filen du ønsker å spille i [Film] menyen.
2. Trykk ENTER (⊙).



Trykk ENTER (⊙) igjen for å fjerne undertekst filen. Fjernet undertekst fil vil bli fremvist når du spiller film filen.



Bemerk

Hvis du trykker ■ (STOP) under avspilling, blir undertekst-valget fjernet.

Valg mens man ser på et foto

PHOTO

Du kan bruke forskjellige muligheter mens man ser på et foto i full skjerm.

1. Mens man ser på et foto i full skjerm, trykk INFO/MENU (□) for å fremvise mulighet menyen.
2. Velg en mulighet ved å bruke \wedge / \vee .



- 1 **Akuellt foto/Totalt antall fotos** – Bruk \langle / \rangle for å se forutgående/neste foto.
 - 2 **Lysbildevisning** – Trykk på ENTER (⊙) for å starte eller ta pause i lysbildevisning.
 - 3 **Musikkvalg** – Velg bakgrunnsmusikk for lysbilde fremvisning (side 37).
 - 4 **Musikk** – Trykk ENTER (⊙) for å starte eller "pause" bakgrunnsmusikk.
 - 5 **Roter** – Trykk ENTER (⊙) for å rotere bildet med klokka.
 - 6 **Zooome** – Trykk ENTER (⊙) for å fremvise [Zoom] menyen.
 - 7 **Effekt** – Bruk \langle / \rangle for å velge en overgang effekt mellom fotos i lysbilde fremvisning.
 - 8 **Hastighet** – Bruk \langle / \rangle for å velge fremvisnings-hastighet mellom fotos i en lysbilde fremvisning.
3. Trykk på BACK (⏪) for å gå ut av alternativmenyen.

Lytte til musikk samtidig med lysbildefremvisning

PHOTO

Du kan avspille bilde-filer mens du lytter til musikk-filer.

1. Mens du ser på et bilde i full skjerm, trykk INFO/MENU (□) for å vise alternativ-menyen.
2. Bruk **▲/▼** for å velge [Musikkvalg] mulighet, og trykk ENTER (⊙) for å display (fremvise) [Musikkvalg] menyen.
3. Bruk **▲/▼** for å velge en enhet, og trykk ENTER (⊙).
4. Bruk **▲/▼** for å velge en fil eller en mappe du ønsker å spille av.



Velg **□** og trykk ENTER (⊙) for å vise det øvre registeret.

5. Bruk **>** for å velge [OK], og trykk ENTER (⊙) for å fullføre musikkutvalg.

On-Screen fremvisning/display

Du kan fremvise/display og justere forskjellig informasjon og innstillinger om innholdet.

Fremviser /Displaying innhold informasjon on-screen

BD DVD AVCHD MOVIE

1. Under avspilling, trykk INFO/MENU (□) for å vise ulike avspillingsinformasjon.

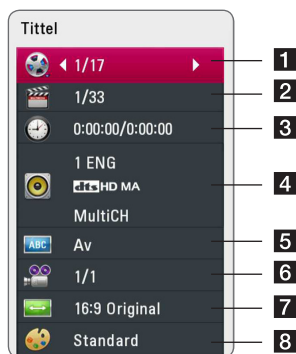

1 Tittel – aktuell tittel antall/totalt antall av titler.

2 Kapittel – Gjeldende kapittelnummer/totalt antall kapitler

3 Tid – forløpt spilletid/total avspillings tid

4 Lyd – Valgt lyd språk eller kanal

5 Undertekst – Valgt teksting

6 Vinkel – Valgt kameravinkel/totalt antall kameravinkler

7 TV bildeformat – valgt TV beliggenhet forhold

8 Bildemodus – valgt bilde modus

2. Velg en mulighet ved å bruke \wedge / \vee .
3. Bruk \lt / \gt for å justere den valgte mulighet verdien.
4. Trykk på BACK (↩) for å gå ut av alternativmenyen.

! **Bemerk**

- Hvis du ikke trykker på noen knapp i løpet av noen sekunder, forsvinner skjermmenyen.
- For enkelte plater er det ikke mulig å velge noe tittelnummer.
- Tilgjengelige elementer kan variere avhengig av disk eller tittel.
- Hvis en interaktiv Blu-ray Disk avspilles, vil noe innstillingsinformasjon vises på skjermen, men kan ikke endres.

Spille av fra valgt tidspunkt

BD DVD AVCHD MOVIE

1. Trykk på INFO/MENU (□) under avspilling. Tids-søkeboksen viser avspillingstiden som er gått.
2. Velg alternativet [Tid] og angi deretter ønsket starttid i timer, minutter og sekunder fra venstre til høyre.

For eksempel, for å finne en episode på 2 timer, 10 minutter, og 20 sekunder, sett inn "21020".

Trykk på </> for å hoppe 60 sekunder fremover eller bakover i avspillingen.

3. Trykk ENTER (⊙) for å starte avspilling fra valgt tid.

! BemerK

Denne funksjonen fungerer kanskje ikke på enkelte plater eller titler.

Velge et språk for undertekst

BD DVD AVCHD MOVIE

1. Under avspilling, trykk INFO/MENU (□) for å fremvise On-Screen fremvisning.
2. Bruk \wedge/\vee for å velge [Undertekst] muligheten.
3. Bruk </> for å velge ønsket undertekst språk.
4. Trykk på BACK (⏪) for å gå ut av alternativmenyen.

! BemerK

- På noen plater kan du bare endre valg av undertekst via platemenyen. I så fall, trykk på TITLE/POPUP- eller DISC MENU-knappen og velg den aktuelle underteksten fra listen i diskmenyen.
- Du kan velge [Undertekst] alternativ på On-Screen skjerm direkte ved å trykke SUBTITLE knappen.

Høre annen lyd

BD DVD AVCHD MOVIE

1. Under avspilling, trykk INFO/MENU (□) for å fremvise On-Screen fremvisning.
2. Bruk \wedge/\vee for å velge [Lyd] muligheten.
3. Bruk </> for å velge ønsket audio språk, audio steg eller audio kanal.

! BemerK

- Enkelte plater lar deg kun endre lydvalget via platemenyen. Er dette tilfellet, trykker du på knappen TITLE/POPUP eller DISC MENU og velger ønsket lyd fra platemenyen.
- Straks du har skiftet lyd, kan det være en midlertidig uoverensstemmelse mellom skjermbildet og den aktuelle lyden.
- På BD-ROM-plater indikeres flerkanals lydformat (5.1CH eller 7.1CH) med [MultiCH] i skjermmenyen.
- Du kan velge [Lyd] alternativ på On-Screen skjerm direkte ved å trykke AUDIO knappen.

Se fra en annen vinkel

BD DVD

Dersom platen inneholder scener som er innspilt med ulike kameravinkler, kan du endre til en annen kameravinkel under avspilling.

1. Under avspilling, trykk INFO/MENU (□) for å fremvise On-Screen fremvisning.
2. Bruk \wedge/\vee for å velge [Vinkel] muligheten.
3. Bruk </> for å velge ønsket vinkel.
4. Trykk på BACK (⏪) for å gå ut av alternativmenyen.

Forandre TV beliggenhet forhold

BD AVCHD MOVIE

Du kan forandre TV beliggenhet forhold innstilling under avspilling.

1. Under avspilling, trykk INFO/MENU (□) for å fremvise On-Screen fremvisning.
2. Bruk **▲/▼** for å velge [TV bildeformat] muligheten.
3. Bruk **</>** for å velge ønsket mulighet.
4. Trykk på BACK (⏪) for å gå ut av alternativmenyen.

! **Bemerk**

Selv om du forandrer verdien av [TV bildeformat] mulighet i On-Screen display, [TV bildeformat] mulighet i [Oppsett] er menyen ikke forandret.

Forandre undertekst kode side

MOVIE

Hvis undertekst ikke er fremvist riktig, kan du forandre undertekst kode side til å se undertekst filen riktig.

1. Under avspilling, trykk INFO/MENU (□) for å fremvise On-Screen fremvisning.
2. Bruk **▲/▼** for å velge [Kodeside] muligheten.
3. Bruk **</>** for å velge ønsket kode mulighet.

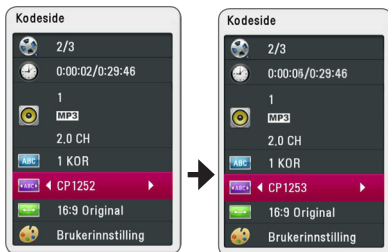

4. Trykk på BACK (⏪) for å gå ut av alternativmenyen.

Forandre film modusen

BD DVD AVCHD MOVIE

Du kan forandre [Bildemodus] muligheten under avspilling.

1. Under avspilling, trykk INFO/MENU (□) for å fremvise On-Screen fremvisning.
2. Bruk **▲/▼** for å velge [Bildemodus] muligheten.
3. Bruk **</>** for å velge ønsket mulighet.
4. Trykk på BACK (⏪) for å gå ut av alternativmenyen.

Innstille [Brukerinnstilling] muligheten

1. Under avspilling, trykk INFO/MENU (□) for å fremvise On-Screen fremvisning.
2. Bruk **▲/▼** for å velge [Bildemodus] muligheten.
3. Bruk **</>** for å velge [Brukerinnstilling] muligheten, og trykk ENTER (⊙).

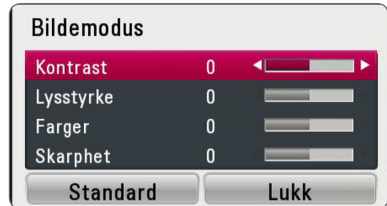

4. Bruk **▲/▼/</>** for å justere [Bildemodus] mulighetene.

Velg [Standard] mulighet og trykk så ENTER (⊙) for å resette/nullstille alle video justeringer.

5. Bruk **▲/▼/</>** for å velge [Lukk] mulighetene, og trykk ENTER (⊙) for å fullføre innstillingen.

Radio-betjeninger

Vær sikker på at antennene er tilkoblet.
(referer til side 21)

Å lytte til radio

1. Trykk FUNCTION til TUNER (FM) vises i displayet. Den siste motatte stasjonen er stilt inn.
2. Trykk og hold TUNING (-/+) i ca. to sekunder til frekvensen endres. Søket stopper når enheten har søkt inn en stasjon. Eller trykk TUNING (-/+) gjentatte ganger.
3. Juster volumet ved å dreie på VOLUME på frontpanelet eller ved å trykke VOL (+/-) på fjernkontrollen.

Å forhåndsinnstille radiostasjoner

Du kan forhåndsinnstille 50 stasjoner for FM. Innen du søker, påse at du har justert ned volumet.

1. Trykk FUNCTION til TUNER (FM) vises i displayet.
2. Velg ønsket frekvens ved bruk av TUNING (-/+).
3. Trykk ENTER (⊙) et forhåndsinnstilt tall vil vises i displayet.
4. Trykk PRESET (-/+) for å velge det forhåndsinnstilte tallet du ønsker.
5. Trykk ENTER (⊙). Stasjonen er lagret.
6. Gjenta trinnene 2 til 5 for å lagre andre stasjoner.

Å slette en lagret stasjon.

1. Trykk PRESET (-/+) for å velge et forhåndsinnstilt tall som du ønsker å slette.
2. Trykk CLEAR, det forhåndsinnstilte tallet vil vises i displayet.
3. Trykk CLEAR en gang til, for å slette valgt tall.

Å slette alle lagrede stasjoner

Trykk og hold CLEAR i to sekunder. "ERASE ALL" vil vises. Trykk CLEAR en gang til. Nå er alle lagrede stasjoner slettet.

Å forbedre dårlig FM-mottakelse

Trykk B (blå) (MONO/STEREO)-farget knapp på fjernkontrollen. Dette vil endre tunerens fra stereo til mono og vanligvis forbedre mottakelsen.

Se informasjon om en radio stasjon

FM radiomottakeren er utstyrt med RDS (Radio Data System) fasilitet. Dette viser informasjon om audio stasjon som det lyttes til. Trykk RDS gjentatte ganger for å søke gjennom forskjellige data typer:

PS	(Program Service Navn): Navnet på kanalen vil komme til syne på displayet.
PTY	(Program type gjenkjennelse): Program type (for eksempel jazz eller nyheter) vil komme til syne på displayet.
RT	(Radio Tekst) En tekst melding inneholder spesiell informasjon fra kringkasting stasjonen. Denne teksten kan 'rulle' over skjermen.
CT	(Tids kontroll fra kanalen) Dette viser tiden og dato som kringkastes fra stasjonen

Feilsøking

Generellt

Symtom	Grunn og løsning
Strømmen slas ikke på.	<ul style="list-style-type: none"> • Sett støpselet godt inn i stikkkontakten.
Enheden starter ikke avspilling.	<ul style="list-style-type: none"> • Sett inn en spillbar disk. (Sjekk disktypen, fargesystem, og regional kode) • Plasser disken med avspilling-siden ned. • Rengjør disken. • Fjern lytteroppplutning funksjonen eller forandre lytteroppplutning nivå.
Vinkelen kan ikke forandres.	<ul style="list-style-type: none"> • Multi-vinkler er ikke innspilt å DVD video som blir spilt.
Kan ikke spille musikk/foto/film filer.	<ul style="list-style-type: none"> • Filene er ikke innspilt i et format som enheten kan spille. • Enheden støtter ikke kodek av film filer.
Fjernkontrollen fungerer ikke ordenlig.	<ul style="list-style-type: none"> • Fjernkontrollen pekes ikke mot fjernsensoren på enheten. • Fjernkontrollen er for langt fra enheten. • Det er et hinder mellom fjernkontrollen og enheten. • Batteriene i fjernkontrollen er utladet.
Enheden er plugget inn, men strømmen vil ikke slås på eller av.	<p>Du kan resette/nullstille enheten på følgende måte.</p> <ul style="list-style-type: none"> • Frakoble strømkabelen, vent i minst fem sekunder, og plugg den så inn igjen.
Denne enheten fungerer ikke normalt.	

Bilde

Symtom	Grunn og løsning
Det er ikke noe bilde.	<ul style="list-style-type: none"> • Velg den egnede video output modus på TV så bildet fra enheten vises på TV skjermen • Koble til video forbindelsen forsvarlig. • Sjekk at [HDMI fargeinnstilling] i [Oppsett] menyen er satt til passende element som tilpasser til din video forbindelse. • Din TV støtter kanskje ikke oppløsningen du har innsatt på spilleren. Forandre oppløsningen til det din TV godtar. • Spillerens HDMI UT plug er tilkoblet til en DVI innretning som ikke støtter [Oppsett] beskyttelse.
Bilde støy oppstår.	<ul style="list-style-type: none"> • Du spiller en disk innspilt i et farge system som er forskjellig fra din TV. • Innstill oppløsningen som din TV godtar.

Lyd

Symtom	Grunn og løsning
Det er ingen lyd eller lyden er forvrengt.	<ul style="list-style-type: none"> • Enheten er i skann-, sakte- eller pause-modus. • Lydvolumet er lavt. • Sjekk tilkoblingen til høyttalerkabelen. (side 17)

Kundestøtte

Du kan oppdatere spilleren ved å bruke den nyeste programvaren for å forbedre produktets betjening og/eller legge til nye funksjoner. For den nyeste programvaren for denne spilleren (såfremt tilgjengelig), besøk <http://lgservice.com> eller kontakt LG Electronics kundesenter.

Merknad Åpen-kilde software

For korresponderende kildekode under GPL, LGPL og andre åpen-kilde lisenser, besøk <http://opensource.lge.com>. Alle refererte lisensvilkår, garantifrasigelser og copyright-vern er tilgjengelig for nedlasting med kildekode.

Kontrollere et tv-apparat med den medfølgende fjernkontrollen

Kontroll av TV-apparatet foregår med disse knappene.

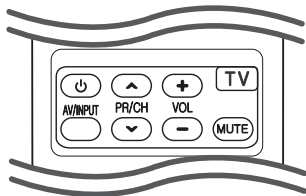

Ved å trykke	Kan du
(TV POWER)	Slå TV på eller av.
AV/INPUT	Skifte mellom TV-apparatets tuner og andre innganger som programkilde.
PR/CH /	Skanne opp eller ned gjennom de lagrede kanalene.
VOL +/-	Justere TV-apparatets volum.
MUTE	Slå TV's volum på eller av.

Bemerk

Avhengig av enheten som er tilkopleet, kan det være at enkelte knapper ikke kan benyttes for å kontrollere TV-apparatet.

Sette opp fjernkontrollen til å kontrollere tv-apparatet

Du kan betjene tv-apparatet ditt med den vedlagte fjernkontrollen.

Dersom tv-apparatet ditt er oppført i listen nedenfor, angi den aktuelle produsentkoden.

- Hold (TV POWER)-knappen nede og tast inn produsentkoden for tv-apparatet ditt med talltastene (de tabellen nedenfor).

Produsent	Kodenummer
LG	1(standard), 2
Zenith	1, 3, 4
GoldStar	1, 2
Samsung	6, 7
Sony	8, 9
Hitachi	4

- Slipp (TV POWER)-knappen for å fullføre innstillingen.

Avhengig av hvilket TV-apparat du har, kan det være at du ikke kan bruke enkelte av knappene - selv om du har tastet inn korrekt produsentkode. Når du skifter batterier i fjernkontrollen kan det være at kodenummeret blir erstattet med standard kodenummer. Da må du kode inn korrekt nummer på nytt.

Område kode liste

Velg landskode i listen.

Område	Kode	Område	Kode	Område	Kode	Område	Kode
Afghanistan	AF	Fiji	FJ	Monaco	MC	Singapore	SG
Argentina	AR	Finland	FI	Mongolia	MN	Slovakia	SK
Australia	AU	Frankrike	FR	Marokko	MA	Slovenia	SI
Østerrike	AT	Tyskland	DE	Nepal	NP	Sør-Afrika	ZA
Belgia	BE	Storbritannia	GB	Nederland	NL	Sør-Korea	KR
Bhutan	BT	Hellas	GR	De nederlandske		Spania	ES
Bolivia	BO	Grønland	GL	Antillene	AN	Sri Lanka	LK
Brasil	BR	Hong Kong	HK	New Zealand	NZ	Sverige	SE
Kambodsja	KH	Ungarn	HU	Nigeria	NG	Sveits	CH
Canada	CA	India	IN	Norge	NO	Taiwan	TW
Chile	CL	Indonesia	ID	Oman	OM	Thailand	TH
Kina	CN	Israel	IL	Pakistan	PK	Tyrkia	TR
Colombia	CO	Italia	IT	Panama	PA	Uganda	UG
Kongo	CG	Jamaica	JM	Paraguay	PY	Ukraina	UA
Costa Rica	CR	Japan	JP	Filippinene	PH	USA	US
Kroatia	HR	Kenya	KE	Polen	PL	Uruguay	UY
Tsjekkia	CZ	Kuwait	KW	Portugal	PT	Usbekistan	UZ
Danmark	DK	Libya	LY	Romania	RO	Vietnam	VN
Ecuador	EC	Luxembourg	LU	Russland	RU	Zimbabwe	ZW
Egypt	EG	Malaysia	MY	Saudi-Arabia	SA		
El Salvador	SV	Maldivene	MV	Senegal	SN		
Etiopia	ET	Mexico	MX				

Språk kode liste

Bruk listen til å sette inn ditt ønskede språk for følgende initial innstillinger: [Lydspor for platen], [Undertekst for platen] og [Platemeny].

Språk	Kode	Språk	Kode	Språk	Kode	Språk	Kode
Afar	6565	Fransk	7082	Litauisk	7684	Sindi	8368
Afrikaans	6570	Frisisk	7089	Makedonsk	7775	Singalesisk	8373
Albansk	8381	Galisisk	7176	Malagasi	7771	Slovakisk	8375
Amharisk	6577	Georgisk	7565	Malayisk	7783	Slovensk	8376
Arabisk	6582	Tysk	6869	Malayalam	7776	Spansk	6983
Armenian	7289	Gresk	6976	Maori	7773	Sudansk	8385
Assamisk	6583	Grønlandsk	7576	Marathi	7782	Swahili	8387
Aymar	6588	Guarani	7178	Moldovsk	7779	Svensk	8386
Aserbajdsjansk	6590	Gujarati	7185	Mongolsk	7778	Tagalog	8476
Basjkirsk	6665	Hausa	7265	Nauru	7865	Tajik	8471
Baskisk	6985	Hebraisk	7387	Nepalsk	7869	Tamilsk	8465
Bengali; bangla	6678	Hindi	7273	Norsk	7879	Telugu	8469
Bhutansk	6890	Ungarsk	7285	Oriya	7982	Thai	8472
Bihari	6672	Islandsk	7383	Panjabi	8065	Tongansk	8479
Bretonsk	6682	Indonesisk	7378	Pashto, pushto	8083	Tyrkisk	8482
Bulgarsk	6671	Interlingua	7365	Persisk	7065	Turkmensk	8475
Burmesisk	7789	Irsk	7165	Polsk	8076	Twi	8487
Hviterussisk	6669	Italiensk	7384	Portugisisk	8084	Ukrainsk	8575
Kinesisk	9072	Japansk	7465	Quechua	8185	Urdu	8582
Kroatisk	7282	Kannada	7578	Retoromansk	8277	Usbekisk	8590
Tsjekkisk	6783	Kasjmiri	7583	Rumensk	8279	Vietnamesisk	8673
Dansk	6865	Kasakhisk	7575	Russisk	8285	Volapyk	8679
Nederlandsk	7876	Kirgisisk	7589	Samoansk	8377	Walisisk	6789
Engelsk	6978	Koreansk	7579	Sanskrit	8365	Wolof	8779
Esperanto	6979	Kurdisk	7585	Skotsk-gælisk	7168	Xhosa	8872
Estisk	6984	Laotisk	7679	Serbisk	8382	Jiddisch	7473
Færøysk	7079	Latin	7665	Serbokroatisk	8372	Joruba	8979
Fijiansk	7074	Latvisk	7686	Shona	8378	Zulu	9085
Finsk	7073	Lingala	7678				

Varemerker og lisenser



Blu-ray Disc™, Blu-ray™, BONUSVIEW™ og logoer er varemerker til Blu-ray Disc Association.



“DVD Logo” er varemerke for DVD Format/Logo Licensing Corporation.



Java er et varemerke tilhørende Oracle og/eller dens tilknytninger.



HDMI, HDMI-logoen og High-Definition Multimedia Interface er varemerker eller registrerte varemerker tilhørende HDMI Licensing LLC i USA og andre land.



Produsert under lisens fra Dolby Laboratories. Dolby og det dobbelte -D symbolet er varemerke for Dolby Laboratories.



Produsert under lisens under USAs 5,956,674; 5,974,380; 6,226,616; 6,487,535; 7,392,195; 7,272,567; 7,333,929; 7,212,872 & andre U.S. og verdensomspennende utgitte patenter og utenstående. DTS-HD, symbolet, & DTS-HD og symbolet Symbol tsammen er registrerte varemerker & DTS-HD Master Audio | Essential er et varemerke av DTS, Inc. Produktet inkluderer programvare. © DTS, Inc. Alle rettigheter er forbeholdt.



“AVCHD-” og “AVCHD”-logoen er varemerker for Panasonic Corporation og Sony Corporation.



DivX®, DivX Certified® og tilhørende logoer er varemerker tilhørende Rovi Corporation, eller dets underselskaper og anvendes under lisens.

Melding om Cinavia

Dette produktet bruker Cinavia-teknologi til å begrense bruken av ulovlige kopier av enkelte kommersielt produserte filmer og videoer og deres lydspor. Når bruken av en ulovlig kopi oppdages, vises en melding og avspilling eller kopiering avbrytes.

Mer informasjon om Cinavia-teknologi kan fås fra Cinavia Online Consumer Information Center på <http://www.cinavia.com>. For å be om å motta informasjon om Cinavia i posten kan du sende et postkort med din postadresse til: Cinavia Consumer Information Center, P.O. Box 86851, San Diego, CA, 92138, USA.*

Dette produktet inneholder patentbeskyttet teknologi under lisens fra Verance Corporation og er beskyttet av amerikansk patent 7,369,677 og andre amerikanske og internasjonal patenter utstedt eller anmeldt, i tillegg til opphavsrettslig og forretningshemmelighetsbeskyttelse for visse sider av denne teknologien. Cinavia er et varemerke som tilhører Verance Corporation. Opphavsrett 2004-2010 Verance Corporation. Alle rettigheter forbeholdt for Verance. Reversert utvikling eller dekompilering er forbudt.

Audio Output Spesifikasjoner

Kontakt/ Innstilling Kilde	HDMI OUT			
	PCM Stereo	PCM Multi-Ch	DTS Re-encode *3	BitStream *1*2
Dolby Digital	PCM 2ch	PCM 5.1ch	DTS	Dolby Digital
Dolby Digital Plus	PCM 2ch	PCM 5.1ch	DTS	Dolby Digital Plus
Dolby TrueHD	PCM 2ch	PCM 5.1ch	DTS	Dolby TrueHD
DTS	PCM 2ch	PCM 5.1ch	DTS	DTS
DTS-HD	PCM 2ch	PCM 5.1ch	DTS	DTS-HD
Linear PCM 2ch	PCM 2ch	PCM 2ch	DTS	Linear PCM 2ch
Linear PCM 5.1ch	PCM 2ch	PCM 5.1ch	DTS	Linear PCM 5.1ch
Linear PCM 7.1ch	PCM 2ch	PCM 5.1ch	DTS	Linear PCM 7.1ch

- *1 Det kan være at de sekundære og interaktive lydsignalene ikke er inkludert i den utgående bitstrømmen dersom alternativene [Digital utgang/output] er satt til [BitStream]. (Unntatt LPCM Codec : utdata inkluderer alltid interaktiv og sekundær lyd.)
- *2 Denne spilleren velger automatisk HDMI-lyd i henhold til den tilkoblede HDMI-enhetens dekodekapasitet selv om [Digital utgang/output]-alternativet er satt til [BitStream].
- *3 Dersom alternativene [Digital utgang/output] er satt til [DTS re-encode], blir audioutgangen begrenset til 48 kHz og 5.1 kanal. Hvis [Digital utgang/output] mulighet et innstilt til [DTS re-encode], er DTS Re-encode audio utmatningen for andre disk (som [BitStream]).

- Lyden mates ut som PCM 48 kHz/16 bit for MP3/WMA-filer og PCM 44.1kHz/16 bit for Audio-CD'er under avspilling.
- Med digital audioforbindelse (DIGITAL AUDIO OUT eller HDMI OUT) kan det hende at lyden på diskmenyknappen på BD-ROM'en ikke høres dersom alternativene [Digital utgang/output] er satt til [BitStream].
- Hvis lydformatet til den digitale utgangen ikke stemmer overens med mottakeren din, gir mottakeren en høy og forvrengt lyd eller ingen lyd i det hele tatt.
- Du kan kun få flerkanals digital surroundlyd via digital tilkopling hvis mottakeren din har en digital flerkanalsdekode.
- Denne innstillingen er ikke tilgjengelig på input-signal fra en ekstern enhet.

Spesifikasjoner

Generelt	
Strømkrav	Referer til hovedmerkingen på bakpanelet.
Strømforbruk	Referer til hovedmerkingen på bakpanelet.
Mål (B x H x D)	Ca. 360 x 60,5 x 304 mm
Nettvekt (ca.)	2,5 kg
Driftstemperatur	5 °C til 35 °C (41 °F til 95 °F)
Driftsfuktighet	5 % til 90 %

Inputs/Outputs	
VIDEO OUT	1.0 V (p-p), 75 Ω, negativ synk, RCA-kontakt x 1
HDMI OUT (video/audio)	19 pins (Type A, HDMI™ Connector)
ANALOG AUDIO IN	2.0 Vrms (1 kHz, 0 dB), 600 Ω, RCA-kontakt (L, R) x 1
PORT. IN	0,5 Vrms (3,5 mm stereo-plugg)

Radio	
FM-frekvensbånd	87,5 til 108,0 MHz eller 87,50 til 108,00 MHz

Forsterker	
Power output (3 Ω/ 4 Ω), (RMS), THD 10 %	
Total	330 W
Front	42 W x 2
Senter	42 W
Bak	42 W x 2
Subwoofer	120 W (passiv)

System	
Laser	Halvledende laser
bølgelengde	405 nm / 650 nm
Signal system	Standard PAL/NTSC farge-TV-system
Frekvensgang	20 Hz til 18 kHz (48 kHz, 96 kHz, 192 kHz sampling)
Harmonisk forvrengning	Mindre enn 0.05 %
Dynamikkområde	Mer enn 80 dB
Bus Power Supply (USB)	DC 5 V  500 mA

Høytalere			
Fronthøytaler (venstre/høyre)			
Type	1-veis 1 høytaler	Maks. inngangsspenning	84 W
Impedansområde	3 Ω	Netto mål (B x H x D)	92,5 x 115 x 79 mm
Inngangseffekt	42 W	Nettvekt	0,39 kg
Bakhøytaler (venstre/høyre)			
Type	1-veis 1 høytaler	Maks. inngangsspenning	84 W
Impedansområde	3 Ω	Netto mål (B x H x D)	92,5 x 115 x 79 mm
Inngangseffekt	42 W	Nettvekt	0,39 kg
Center speaker			
Type	1-veis 1 høytaler	Maks. inngangsspenning	84 W
Impedansområde	3 Ω	Netto mål (B x H x D)	92,5 x 115 x 79 mm
Inngangseffekt	42 W	Nettvekt	0,39 kg
Subwoofer			
Type	1-veis 1 høytaler	Maks. inngangsspenning	240 W
Impedansområde	3 Ω	Netto mål (B x H x D)	156 x 325 x 320 mm
Inngangseffekt	120 W	Nettvekt	3,6 kg

- Design og spesifikasjoner kan endres uten forvarsel.

Vedlikehold

Behandling av enheten

Når enheten skal transporteres

Vi anbefaler deg å ta vare på emballasjen apparatet er pakket i. Hvis du trenger å transportere enheten, anbefaler vi å pakke den igjen slik den var pakket fra fabrikk.

Holde overflatene rene

Rengjøring av apparatet

Bruk en myk og tørr klut for å rengjøre spilleren. Hvis overflaten er sterkt tilsmusset, kan du bruke en myk klut lett fuktet med mild rengjøringsoppløsning. Bruk ikke sterke løsningsmiddel som alkohol, bensin eller tynner, da disse kan skade overflaten.

- Benytt ikke væsker som f. eks. insektspray o.l. i nærheten av apparatet.
- Ikke press for hardt. Det kan skade overflaten.
- Ikke la gjenstander av gummi eller plast være i kontakt med enheten over lengre tid.

Vedlikehold av enheten

Dette er en høyteknologisk presisjonsenhet. Hvis komponenter i den optiske linsen og platedrivverket blir tilsmusset eller slitt, kan bildekvaliteten forringes. Kontakt ditt lokale servicesenter for nærmere detaljer.

Merknader om plater

Behandling av plater

Ikke ta på platens avspillingsside. Hold platen i kanten slik at det ikke blir merker etter fingrene på overflaten. Lim aldri papir eller tape på platen.

Oppbevaring av plater

Oppbevar platen i esken etter å ha spilt den. Beskytt den fra direkte sollys eller andre varmekilder, og la den aldri ligge i en bil som står parkert i solen.

Rengjøre plater

Fingeravtrykk og støv på platen kan gi dårlig billedkvalitet og lydforvrengninger. Tørk av platen med en ren klut før avspilling. Tørk fra midten og utover.

Bruk ikke sterke løsemidler som alkohol, bensin, tynner, rensemidler eller antistatisk spray som er beregnet på vinylplater.

