



LG
Life's Good

دليل المالك تلفزيون LED LCD

يرجى قراءة هذا الدليل بعناية قبل تشغيل الجهاز والاحتفاظ به للرجوع إليه مستقبلاً.

التراخيص

قد تختلف التراخيص المعتمدة حسب الطراز. لمزيد من المعلومات حول التراخيص، تفضل بزيارة الموقع، www.lg.com.

تم تصنيعه بموجب ترخيص من Dolby Laboratories. إن "Dolby" ورمز D المزدوج هما علامتان تجاريتان مسجلتان لصالح Dolby Laboratories.



إن HDMI وشعار HDMI و High-Definition Multimedia Interface هي علامات تجارية أو علامات تجارية مسجلة لصالح شركة HDMI Licensing LLC.



حول DIVX VIDEO :DIVX ® عبارة عن تنسيق فيديو رقمي أنشأته شركة DivX, LLC، شركة تابعة لـRovi Corporation. وهذا الجهاز يعد جهاز DivX Certified ® الذي يسمح بتشغيل فيديو DivX. تفضل بزيارة الموقع divx.com لمزيد من المعلومات والحصول على أدوات البرامج اللازمة لتحويل ملفاتك إلى صيغة فيديو DivX.



حول DIVX VIDEO-ON-DEMAND : يجب تسجيل الجهاز الذي يعتمد DivX Certified® هذا لتتمكن من تشغيل أفلام DivX الموجرة (المعروفة اختصارًا بـ VOD). للحصول على رمز التسجيل، حدّد موقع قسم DivX VOD في قائمة إعداد الجهاز. انتقل إلى موقع vod.divx.com للحصول على مزيد من المعلومات حول كيفية إتتمام عملية التسجيل الخاصة بك.

"DivX Certified® لتشغيل فيديو DivX® و DivX Plus® HD (H.264/MKV) حتى 1080p HD بما في ذلك المحتوى المميز."

"DivX® و DivX Certified® و DivX Plus® HD والشعارات ذات الصلة هي علامات تجارية مسجلة لـ Rovi Corporation أو الشركات التابعة وتستخدم بموجب ترخيص."

"يغطيها واحدة أو أكثر من براءات الاختراع التالية في الولايات المتحدة:
7,519,274؛ 7,515,710؛ 7,460,668؛ 7,295,673"

ملاحظة



- قد تختلف الصورة المعروضة عن التلفزيون لديك.
- قد تختلف خيارات العرض على الشاشة الخاصة بكل تلفزيون بشكل بسيط عما هو مبين في هذا الدليل.
- قد تختلف القوائم والخيارات المتوفرة عن مصدر الإدخال أو طراز المنتج الذي تستخدمه.

جدول المحتويات

2 التراخيص

- 43 - استخدام لائحة الإدخال
- 44 - استخدام القائمة السريعة

45 الترفيه

- 45 الاتصال بالشبكة
- 45 - التوصيل بشبكة سلكية.
- 46 - التوصيل بشبكة لاسلكية
- 48 - عندما يتم ضبط رمز للحماية مسبقاً
- 51 - Network Status (حالة الشبكة)
- 52 - إشعار
- 52 - وظيفة الحساب الممتاز Premium
- 54 - وظيفة LG Apps
- 54 - تسجيل LG Apps
- 55 - تسجيل الدخول باستخدام حساب LG Apps
- 56 - استخدام LG Apps
- 57 - استخدام My Apps (تطبيقاتي)
- 58 - استخدام مستعرض ويب
- 58 - وظيفة مستعرض ويب
- 59 - استعراض مواقع ويب المفضلة
- 60 - عرض قائمة مواقع ويب التي تمت زيارتها
- 60 - استعراض مواقع ويب من خلال إدخال العنوان مباشرة
- 61 - وظيفة المشاركة الذكية
- 61 - توصيل وحدات USB التخزينية
- 62 - توصيل DLNA DMP (Digital Living Network Alliance Digital Media Player)
- 65 - توصيل DLNA DMR (Digital Living Network Alliance Digital Media Render)
- 66 - استعراض الملفات
- 67 - عرض ملفات الفيديو
- 70 - دليل DivX® VOD
- 71 - عرض الصور
- 73 - الاستماع للموسيقى
- 75 - اتصال Media Link
- 75 - وظيفة Media Link
- 76 - عرض الأفلام
- 76 - استخدام Media Link
- 77 - استخدام قسم البرامج التلفزيونية
- 77 - استخدام القسم موسيقي
- 78 - تثبيت الوظائف الإضافية
- 79 - وظيفة DVR
- 79 - احتياجات عند استخدام وحدة USB
- 80 - Timeshift (المشاهدة المؤجلة) (إيقاف البث التلفزيون المباشر مؤقتاً وإعادة تشغيله)
- 83 - التسجيل
- 84 - الجدول
- 87 - التلفزيون المسجل

6 التجميع والتحضير

- 6 إخراج الجهاز من العبوة
- 9 العناصر التي يتم شراؤها بشكل منفصل
- 10 الأجزاء والأزرار
- 15 إعداد التلفزيون
- 15 - تركيب الحامل
- 15 حمل التلفزيون ونقله
- 19 - التثبيت على طاولة
- 21 - التثبيت على الحائط
- 22 - ترتيب الكبلات

23 وحدة التحكم عن بُعد

- 26 وظائف وحدة التحكم عن بُعد Magic Motion
- 27 - تسجيل وحدة التحكم عن بُعد Magic Motion
- 27 - كيفية استخدام وحدة التحكم عن بُعد Magic Motion
- 27 - احتياطات ينبغي مراعاتها عند استخدام وحدة التحكم عن بُعد Magic Motion
- 27 - تركيب وحدة حماية التردد الراديوي
- 28 - التوصيل بطبق قمر صناعي

28 مشاهدة التلفزيون

- 28 توصيل التلفزيون بالهوائي
- 28 - توصيل الهوائي
- 29 مشاهدة التلفزيون
- 29 تشغيل التلفزيون للمرة الأولى
- 30 الوصول إلى القائمة الرئيسية
- 31 إدارة البرامج
- 31 - ضبط البرنامج تلقائياً
- 34 - إعداد القمر الصناعي DTV
- 34 - Cable DTV Setting (ضبط كبل DTV)
- 35 - Tivu Programme List Update (تحديث قائمة برامج Tivu)
- 36 - ضبط البرنامج يدوياً (في الوضع الرقمي)
- 37 - ضبط البرنامج يدوياً (في الوضع التناظري)
- 39 - تعديل لائحة البرامج
- 40 - معلومات CI (الواجهة العامة)
- 40 - Booster (مقوي إشارة)
- 40 - استخدام البرامج المفضلة
- 41 - استخدام خيارات إضافية
- 41 - ضبط نسبة العرض إلى الطول
- 42 - تغيير أوضاع الصوت والصورة (AV)

125 نصوص المعلومات

125	TOP Text (النص العلوي)
125	- تحديد الفقرة / المجموعة / الصفحة
125	- التحديد المباشر للصفحات
125	التشغيل/إيقاف التشغيل
125	SIMPLE Text (النص البسيط)
125	- تحديد الصفحات
126	Fastext
126	- تحديد الصفحات
126	وظيفة نصوص المعلومات الخاصة

127 نصوص المعلومات الرقمية

127	نصوص المعلومات في الخدمات الرقمية
127	نصوص المعلومات ضمن الخدمة الرقمية

128 الصيانة

128	تحديث البرنامج الثابت للتلفزيون
129	- الهيكل الخارجي والحامل
129	- سلك الطاقة
129	تنظيف التلفزيون
129	- الشاشة والإطار
130	منع "احتراق الصورة" أو "الاحتراق" على شاشة التلفزيون

131 استكشاف الأخطاء وإصلاحها

133 المواصفات

145 رموز الأشعة تحت الحمراء

146 إعداد وحدة التحكم الخارجي

146	نوع الموصل؛
146	D-Sub مزود بـ 9 سنون ذكر
146	إعداد RS-232C
147	عمليات تكوين RS-232C
148	معلومات الاتصال
148	اللائحة المرجعية للأوامر
149	بروتوكول الإرسال / الاستقبال

90 - تشغيل/إيقاف تشغيل دليل البرامج الإلكتروني (EPG)

90	- تحديد برنامج
90	وظيفة EPG (دليل البرامج الإلكتروني) (في الوضع الرقمي)
91	- وضع تغيير التاريخ
91	- صندوق الوصف الممتد
91	- وضع دليل NOW/NEXT (الآن/التالي)
91	- وضع الدليل لمدة 8 أيام

92 الصور ثلاثية الأبعاد

92	التقنية ثلاثية الأبعاد
93	عند استخدام النظارات ثلاثية الأبعاد
93	نطاق عرض الصور ثلاثية الأبعاد
94	- ضبط الصور ثلاثية الأبعاد
94	عرض الصور ثلاثية الأبعاد

96 تخصيص ضوابط التلفزيون

96	قائمة SETUP (إعداد)
97	تخصيص الضوابط
97	- ضوابط القائمة SETUP (إعداد)
98	- ضوابط القائمة PICTURE (صورة)
103	- ضوابط القائمة AUDIO (صوت)
106	- ضوابط القائمة TIME (الوقت)
108	- ضوابط القائمة LOCK (قفل)
109	- ضوابط قائمة OPTION (الخيارات)
112	- ضوابط القائمة NETWORK (الشبكة)
113	- ضوابط قائمة SUPPORT (الدعم)

114 إجراء التوصيلات

115	نظرة عامة على التوصيل
116	- وصلة تحويل إشارة DVI إلى HDMI
116	التوصيل بجهاز استقبال عالي الدقة أو مشغل أقراص DVD أو جهاز فيديو
116	- وصلة HDMI
117	- وصلة Euro Scart
117	- وصلة المكون
118	التوصيل بجهاز كمبيوتر
118	- وصلة الفيديو المركب
119	- وصلة تحويل إشارة DVI إلى HDMI
119	- وصلة HDMI
120	- وصلة RGB
121	التوصيل بوصلة سماعات الرأس
121	التوصيل بنظام صوت
121	- وصلة الصوت الرقمي البصري
122	التوصيل بوحدتي CI
122	التوصيل بوحدتي USB
123	وصلة SIMPLINK
123	توصيل صندوق الوسائط اللاسلكي
124	- تفعيل قوائم SIMPLINK واستخدامها

التجميع والتحضير

إخراج الجهاز من العبوة

تحقق من احتواء عبوة الجهاز لديك على العناصر التالية. في حالة فقدان أي من الملحقات، اتصل بالوكيل المحلي الذي قمت بشراء جهازك منه. يمكن أن تختلف الأشكال التوضيحية الواردة في دليل المستخدم عن الشكل الحقيقي للجهاز وعناصره.

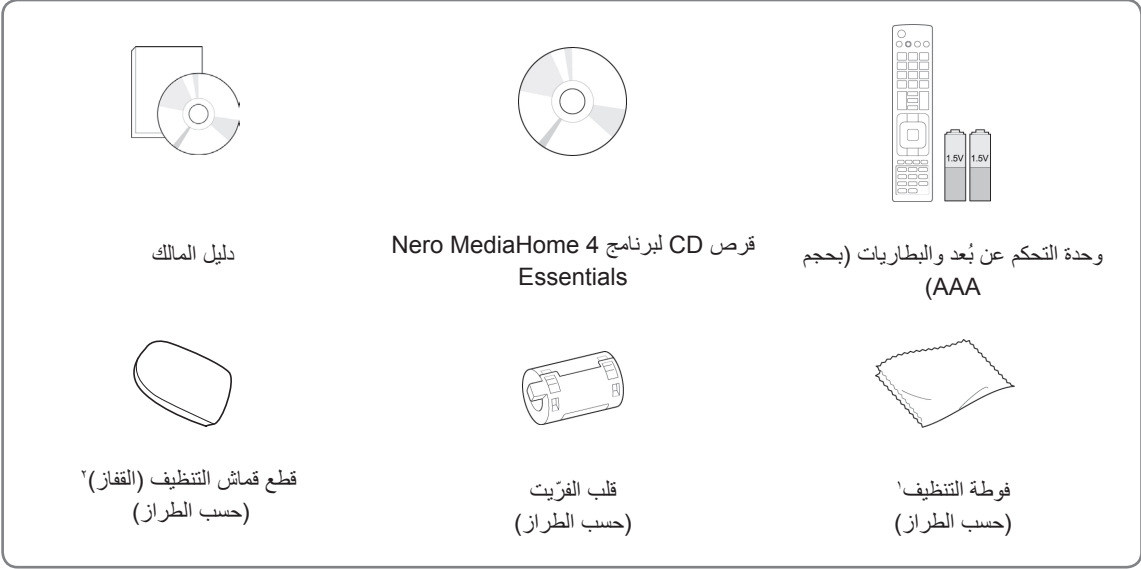

١ امسح البقع الموجودة على الهيكل الخارجي برفق باستخدام فوطاة التنظيف.

٢ امسح البقع الموجودة على الهيكل الخارجي بواسطة قطع قماش التنظيف. امسح بلطف عند إزالة البقع. فقد تؤدي القوة المفرطة إلى حدوث خدوش أو تشويه للألوان. لتنظيف الإطار الأمامي، يرجى المسح بلطف باتجاه واحد بعد رش الماء على قطعة القماش مرة أو مرتين. يرجى التخلص من الرطوبة الزائدة بعد التنظيف. فقد تترك الرطوبة الزائدة بقع ماء على الإطار.

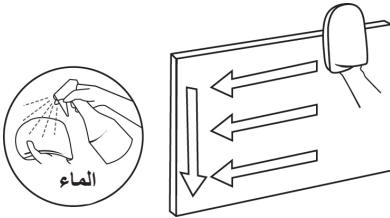

الطرزات ،32/37/42/47/55LW57**، 32/37/42/47/55LW55**، 42/47/55LV77**، 32/37/42/47/55LV57**، 32/37/42/47LV55**
الطرزات فقط 72LZ97**، 47/55LW98**، 47/55LW95**، 42/47/55LW77**، 42/47/55LW75**، 32/42/47/55LW65**

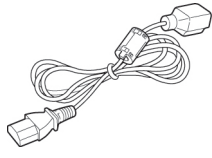

سلك الطاقة
(الطرزات فقط 72LZ97**)



(الطرزات)
،32/37/42/47LV55**
،32/37/42/47/55LV57**
،42/47/55LV77**
،32/37/42/47/55LW55**
،32/37/42/47/55LW57**
،32/42/47/55LW65**
،42/47/55LW75**
(الطرزات فقط 42/47/55LW77**)

مسمار للتجميع



(الطرزات)
،47/55LW95**
(الطرزات فقط 47/55LW98**)

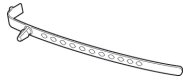

حامل الكبل
(حسب الطراز)

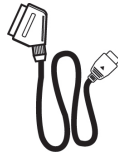

كبل من نوع SCART

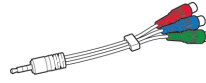

كبل من نوع Component

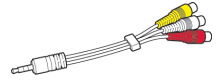

كبل من نوع Composite



مسمار للتثبيت
(الطرزات ،32/37LV55**،
،32/37LW55**، 32/37LV57**
فقط 32LW65**، 32/37LW57**)



النظارات ثلاثية الأبعاد (AG-S250)
(الطرزات ،42/47/55LW75**،
،47/55LW95**، 42/47/55LW77**
فقط 72LZ97**)



نظارات ثلاثية الأبعاد FPR¹
(الطرزات)
،32/37/42/47/55LW55**
،32/37/42/47/55LW57**
،32/42/47/55LW65**
(الطرزات فقط 47/55LW98**)

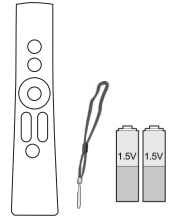

وحدة التحكم عن بُعد Magic Motion¹
الرباط، البطاريات (AA)
(الطرزات ،42/47/55LW77**،
،42/47/55LW75**،
،42/47/55LW77**،
،47/55LW95**
فقط 72LZ97**، 47/55LW98**)

١ إن عدد النظارات الثلاثية الأبعاد قد يختلف باختلاف البلد.

الطرزات ،32/37/42/47/55LW575S، 32/37/42/47/55LW573S، 32/37/42/47/55LV571S فقط

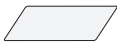

Velcro

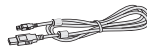

كبل وحدة حماية التردد الراديوي

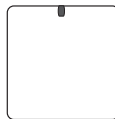

وحدة حماية التردد الراديوي

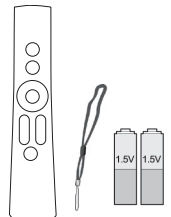

وحدة التحكم عن بُعد Magic Motion¹
الرباط، البطاريات (AA)

تنبيه



- لا تستخدم أي مواد غير معتمدة لضمان السلامة وطول العمر الافتراضي للجهاز.
- لن يشمل الضمان أي أضرار أو إصابات تنتج عن استخدام مواد غير معتمدة.

ملاحظة



- قد تختلف العناصر المرفقة مع المنتج حسب الطراز.
- قد تتغير مواصفات المنتج أو المحتويات في هذا الدليل دون إخطار مسبق نتيجة ترقية الجهاز أو وظائفه.
- كيفية استخدام قلب الفريت (حسب الطراز)
- استخدم قلب الفريت للحد من تداخل الموجات الكهرومغناطيسية مع التلفزيون. ضع قلب الفريت على كبل الطاقة بالقرب من مقبس الحائط.

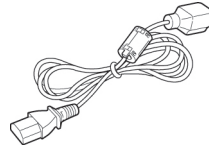

- قم بتثبيت قلب الفريت كما هو ظاهر في الصورة. (الطراز **72LZ97 فقط)
- استخدم قلب الفريت للحد من الموجات الكهرومغناطيسية في كبل تحويل إشارة HDMI إلى DVI.

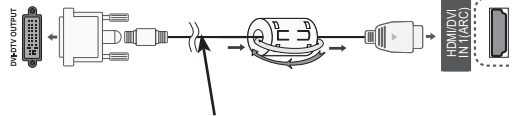

الرجاء وضع قلب الفريت على بعد ١٥ سم من كبل HDMI/DVI IN.

- للحصول على أفضل اتصال، يجب ألا تتجاوز أطراف كبلات HDMI ووحدات USB ١٠ مم سمكاً و١٨ مم عرضاً.

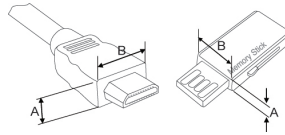

10 مم A*
18 مم B*

العناصر التي يتم شراؤها بشكل منفصل

يمكن تغيير أو تعديل العناصر التي يتم شراؤها بشكل منفصل لأغراض تحسين الجودة من دون أي إخطار. اتصل بالوكيل لشراء هذه العناصر. تعمل هذه الأجهزة مع تلفزيون LG ذو شاشة LCD بتقنية LED متوافق.



جهاز USB من LG لخدمة الفيديو المؤجر (VOD)
(AN-UM200)
(فرنسا فقط)

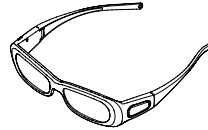

نظارة ثلاثية الأبعاد
(AG-S270 و AG-S250 و AG-S230)
(الطرزات 42/47/55LW75**،
72LZ97**، 47/55LW95**، 42/47/55LW77**
(فقط)

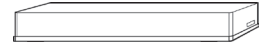

صندوق الوسائط اللاسلكي
(AN-WL100E)
(AN-WL100ET)



نظارات ثلاثية الأبعاد FPR¹
(AG-F2**)
(الطرزات 32/37/42/47/55LW55**،
32/37/42/47/55LW57**
(فقط)، 47/55LW98**، 32/42/47/55LW65**)

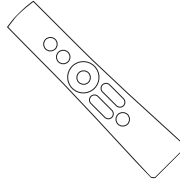

وحدة التحكم عن بُعد Magic Motion
(AN-MR200)



شبكة LAN اللاسلكية للشبكات عريضة النطاق
DLNA/
(AN-WF100)
(باستثناء الطراز: 47/55LW95**،
47/55LW98**)



أميرا مكالمات الفيديو²
(AN-VC300)
(حسب الطراز)

- ١ قد يتغير اسم الطراز أو تصميمه استناداً إلى ترقية وظائف المنتج أو ظروف الشركات المصنعة أو سياساتها.
- ٢ يمكن استخدام كاميرا مكالمات الفيديو مع بعض أجهزة تلفاز LG. لا تكون كاميرا مكالمات الفيديو متوفرة في البلدان كافة.

الأجزاء والأزرار

• قد تختلف الصورة المعروضة عن التلفزيون لديك.

ملاحظة



• يمكن ضبط التلفزيون على وضع الاستعداد للحد من استهلاك الطاقة. يجب إيقاف تشغيل التلفزيون باستخدام مفتاح الطاقة على التلفزيون في حال عدم المشاهدة لبعض الوقت وسيؤدي ذلك إلى الحد من استهلاك الطاقة.
يمكن الحدّ من استهلاك الطاقة بشكل كبير إذا تم تخفيف سطوع الصور، مما يؤدي بالتالي إلى تخفيض كلفة التشغيل الإجمالية.

تنبيه



• لا تدس على الحامل الزجاجي أو تعرضه لأي صدمة. فقد ينكسر الحامل وتتسبب أجزاء الزجاج بإصابات، أو قد يسقط جهاز التلفزيون على الأرض.
• لا تقم بجرّ جهاز التلفزيون. فقد يتسبب ذلك بإلحاق ضرر بالأرضية أو بالجهاز.
• لا يجب نزع الفيلم الرقيق المتوفر على شاشة بعض الطرازات.

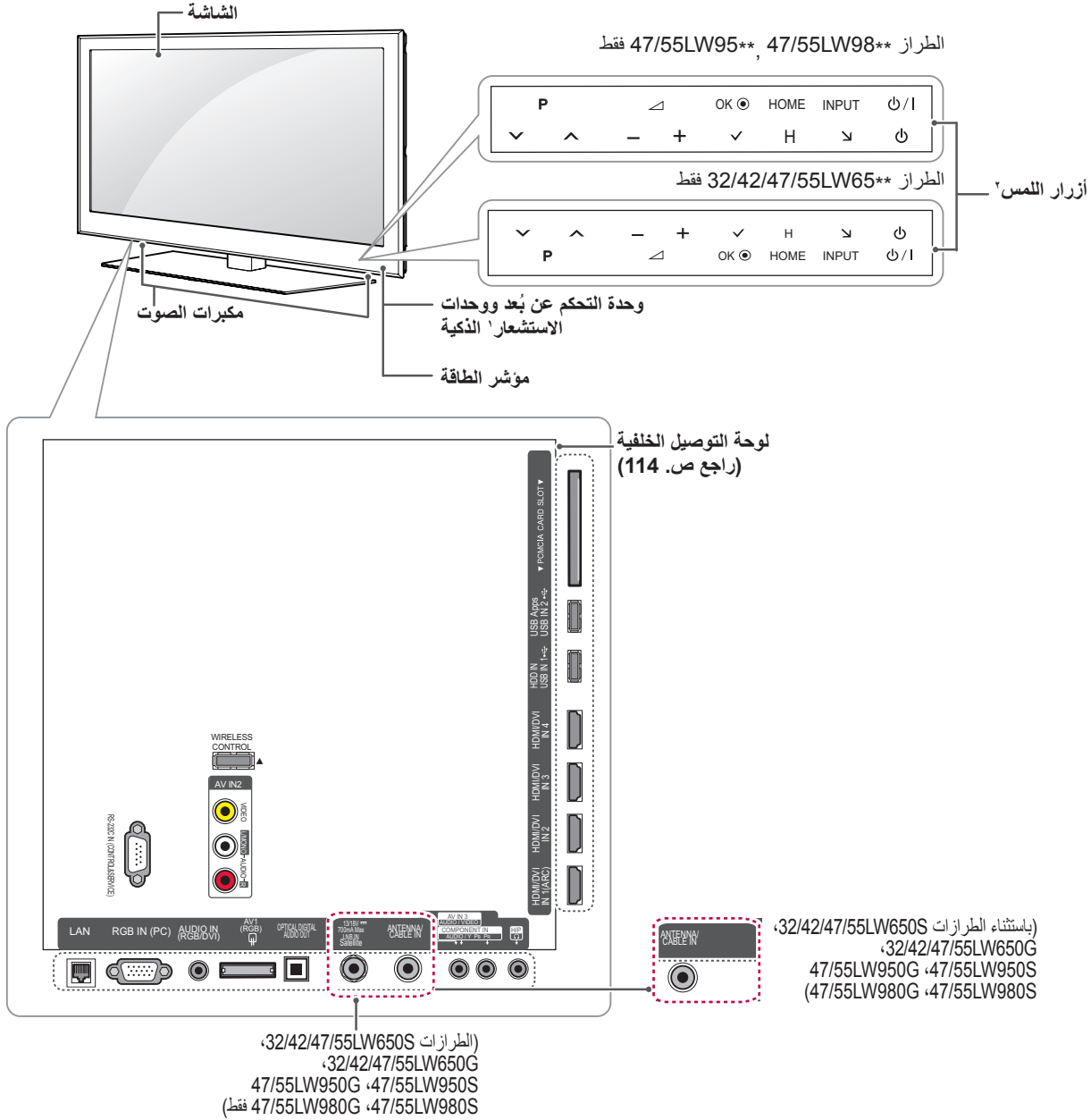

الوصف	زر اللمس ^٢
تشغيل الطاقة أو إيقافها.	⏻ / ⏻
تغيير مصدر الإدخال.	Input (إدخال)
الوصول إلى القائمة Home (الرئيسية)، أو حفظ الإدخال والخروج من القوائم.	HOME (الرئيسية)
تحديد خيار القائمة المميز أو تأكيد إدخال معين.	OK (موافق)
ضبط مستوى الصوت.	- / +
التمرير عبر البرامج المحفوظة.	⏮ / ⏭

١ وحدة الاستشعار الذكية - تضبط جودة الصورة والسطوع بما يتوافق مع البيئة المحيطة.

٢ تعمل هذه الأزرار كافة باللمس ويمكن تشغيلها بلمسة واحدة بإصبعك.

ملاحظة

• يمكنك ضبط ضوء مؤشر الطاقة على التشغيل أو الإيقاف عن طريق تحديد **OPTION** (الخيارات) في القائمة Home (الرئيسية) - **SETUP** (إعداد).

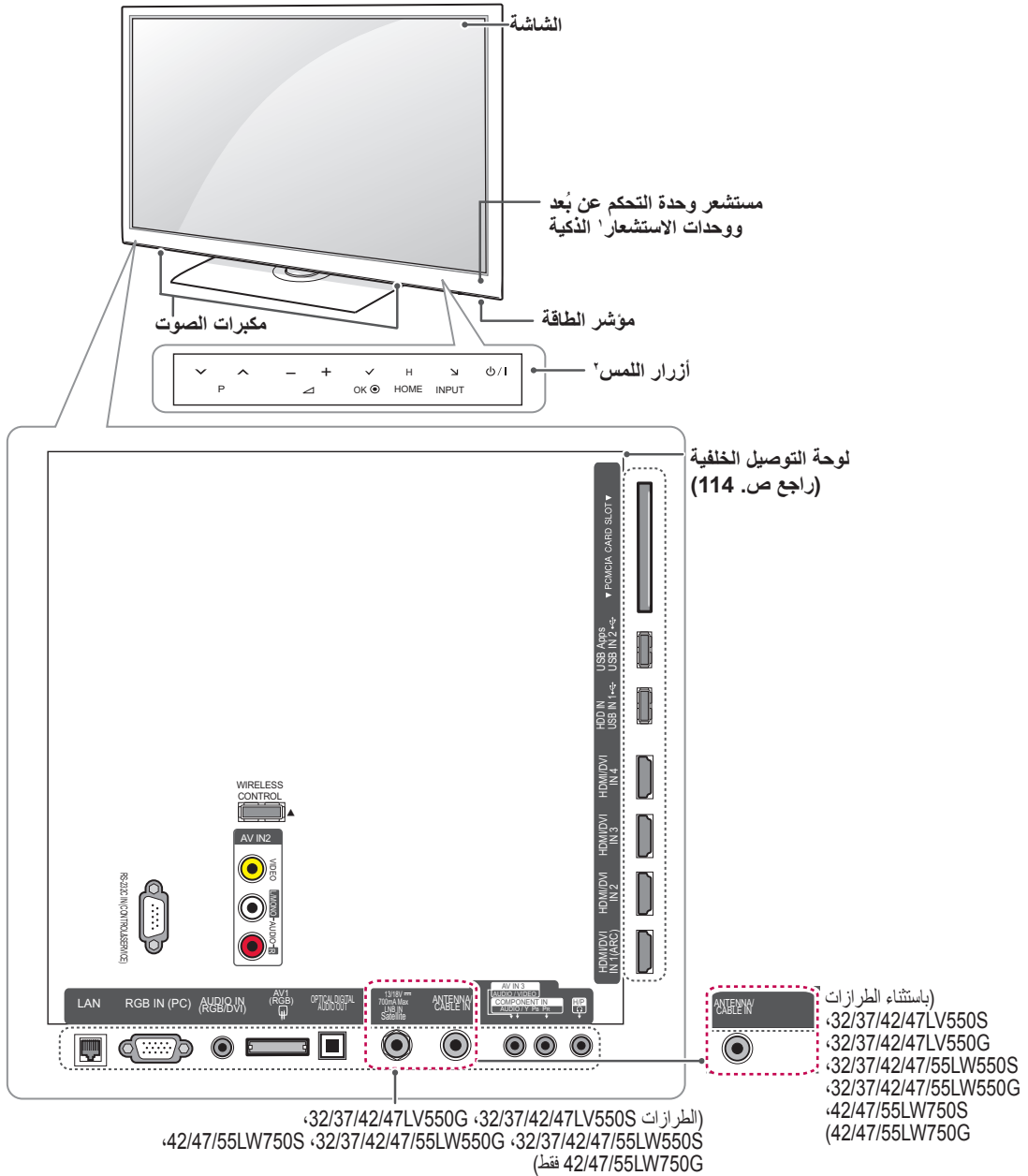

الوصف	زر اللمس ^٢
تشغيل الطاقة أو إيقافها.	⏻ / ⏻
تغيير مصدر الإدخال.	INPUT (إدخال)
الوصول إلى القائمة Home (الرئيسية)، أو حفظ الإدخال والخروج من القوائم.	HOME (الرئيسية)
تحديد خيار القائمة المميز أو تأكيد إدخال معين.	OK (موافق)
ضبط مستوى الصوت.	- / +
التمرير عبر البرامج المحفوظة.	⏪ P ⏩

- ١ وحدة الاستشعار الذكية - تضبط جودة الصورة والسطوع بما يتوافق مع البيئة المحيطة.
- ٢ تعمل هذه الأزرار كافة باللمس ويمكن تشغيلها بلمسة واحدة بإصبعك.

ملاحظة

• يمكنك ضبط ضوء مؤشر الطاقة على التشغيل أو الإيقاف عن طريق تحديد **OPTION** (الخيارات) في القائمة Home (الرئيسية) - **SETUP** (إعداد).

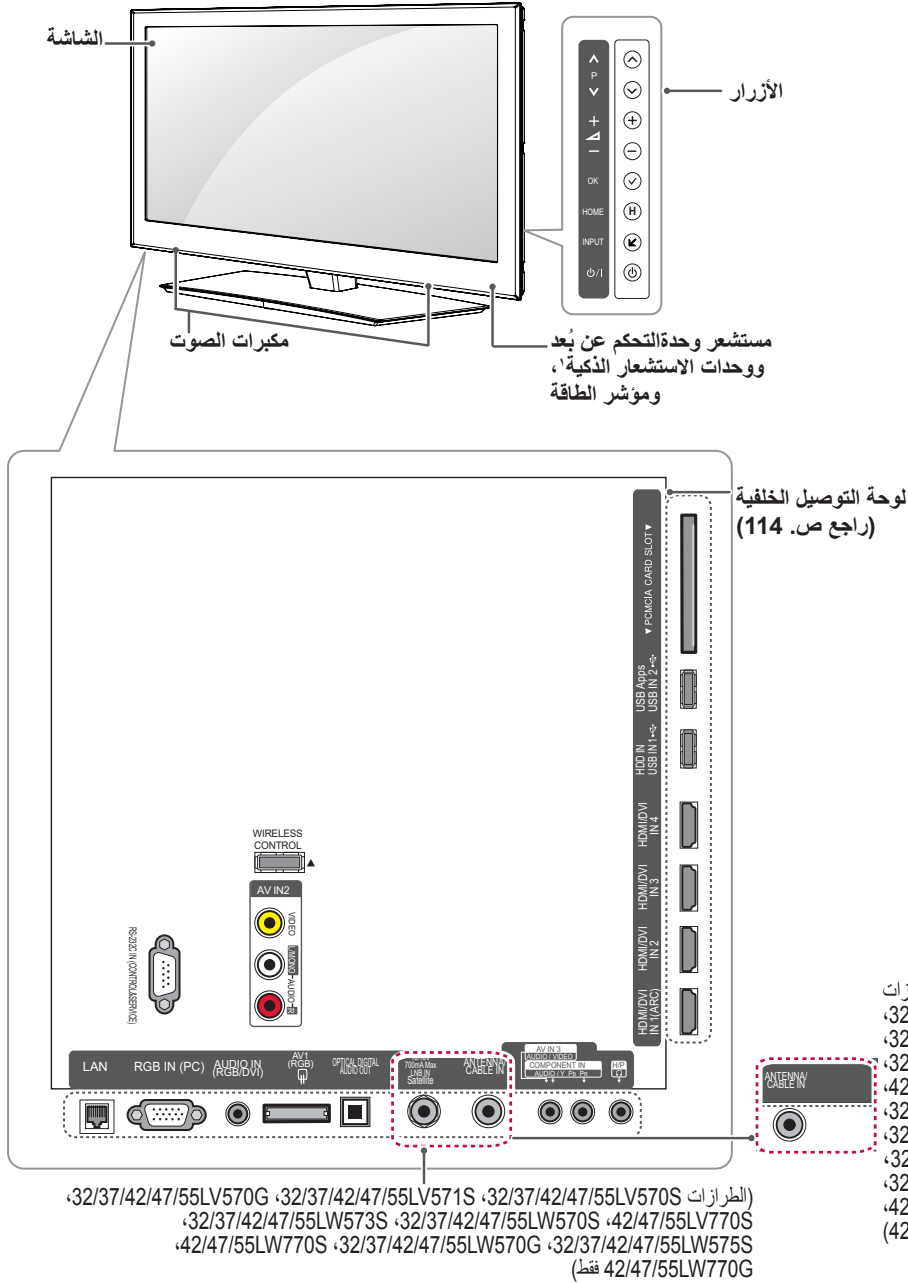

(الطرازات 32/37/42/47/55LV570G، 32/37/42/47/55LV571S، 32/37/42/47/55LV570S، 32/37/42/47/55LV573S، 32/37/42/47/55LV570S، 42/47/55LV770S، 42/47/55LV770S، 32/37/42/47/55LV570G، 32/37/42/47/55LV575S فقط)

الوصف	الزر
تشغيل الطاقة أو إيقافها.	⏻/⏪
تغيير مصدر الإدخال.	INPUT (إدخال)
الوصول إلى القائمة Home (الرئيسية)، أو حفظ الإدخال والخروج من القوائم.	HOME (الرئيسية)
تحديد خيار القائمة المميز أو تأكيد إدخال معين.	OK (موافق)
ضبط مستوى الصوت.	- / +
التمرير عبر البرامج المحفوظة.	v P ^

١ وحدة الاستشعار الذكية - تضبط جودة الصورة والسطوع بما يتوافق مع البيئة المحيطة.

ملاحظة

• يمكنك ضبط ضوء مؤشر الطاقة على التشغيل أو الإيقاف عن طريق تحديد **OPTION** (الخيارات) في القائمة Home (الرئيسية)- SETUP (إعداد).

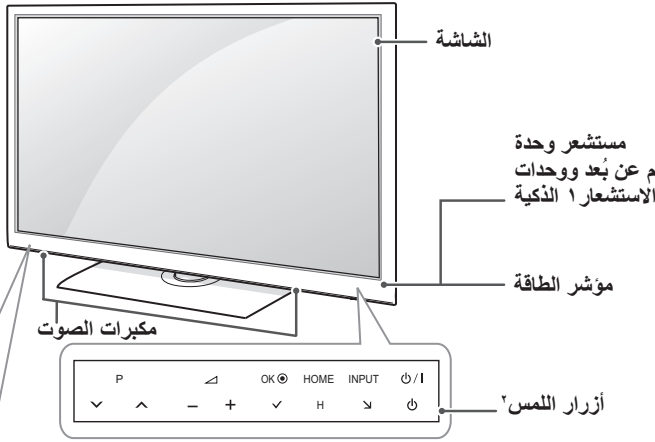

لوحة التوصيل الخلفية
(راجع ص. 114)

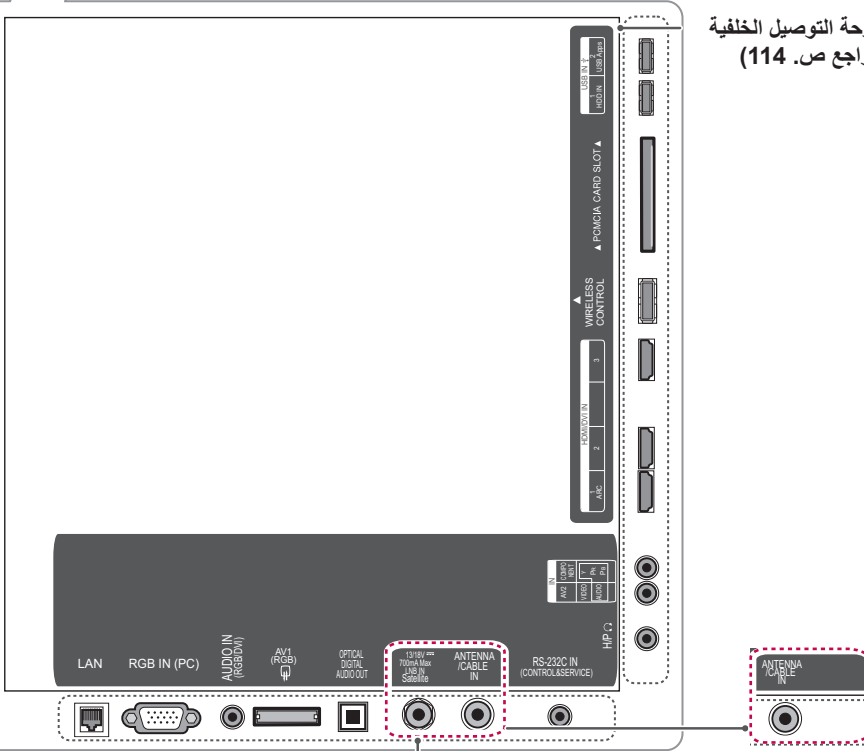

(باستثناء الطرازات 72LZ970S، 72LZ970G)

(الطرازات 72LZ970G، 72LZ970S فقط)

الوصف	زر اللمس
تشغيل الطاقة أو إيقافها.	⏻ / ⏻
تغيير مصدر الإدخال.	INPUT (إدخال)
الوصول إلى القائمة Home (الرئيسية)، أو حفظ الإدخال والخروج من القوائم.	HOME (الرئيسية)
تحديد خيار القائمة المميز أو تأكيد إدخال معين.	OK (موافق)
ضبط مستوى الصوت.	- / +
التمرير عبر البرامج المحفوظة.	⏮ / ⏭ / ⏪ / ⏩

- ١ وحدة الاستشعار الذكية - تضبط جودة الصورة والسطوع بما يتوافق مع البيئة المحيطة.
- ٢ تعمل هذه الأزرار كافة باللمس ويمكن تشغيلها بلمسة واحدة بإصبعك.

ملاحظة

يمكنك ضبط ضوء مؤشر الطاقة على التشغيل أو الإيقاف عن طريق تحديد **OPTION** (الخيارات) في القائمة Home (الرئيسية)- **SETUP** (إعداد).

إعداد التلفزيون

ضع التلفزيون على حامل بقاعدة وقم بتثبيته على طاولة أو تثبيته على الحائط.

تركيب الحامل

إذا لم ترغب في تثبيت التلفزيون على الحائط، فاستخدم الإرشادات التالية لتثبيت الحامل.

الطرز 47/55LW95**، 47/55LW98** فقط

١ ضع التلفزيون مع توجيه الشاشة لأسفل على سطح مستو.

تنبيه

• ضع بساطاً من الأسفنج أو قطعة قماش واقية على السطح لحماية الشاشة من أي تلف. تأكد من عدم وجود أي أغراض تضغط على الشاشة.

٢ جَمِّع أجزاء هيكل الحامل مع قاعدة الحامل بجهاز التلفزيون.

الطرز	مسمار للتجميع	عدد المسمار
47/55LW95** 47/55LW98**	M4 x 16	4

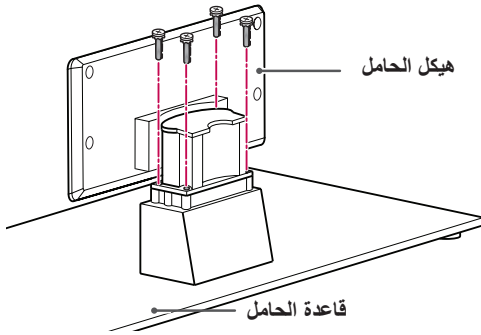

٣ اجمع أجزاء غطاء الحامل الخلفي مع جهاز التلفزيون.

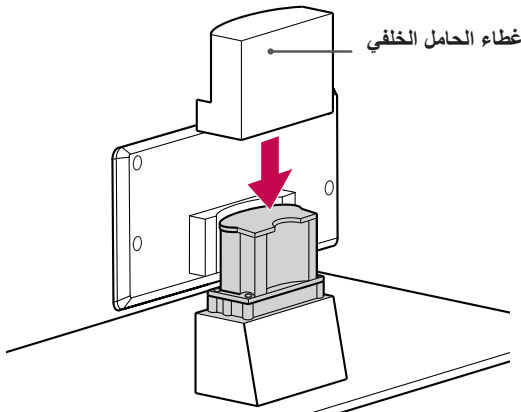

حمل التلفزيون ونقله

عند نقل التلفزيون أو حمله، اقرأ الإرشادات التالية لتجنب خدش التلفزيون أو إتلافه ولضمان النقل الآمن بغض النظر عن نوع التلفزيون وحجمه.

تنبيه

• تجنب لمس الشاشة في أي وقت، إذ قد يؤدي ذلك إلى إلحاق الضرر بالشاشة.

- يوصى بنقل التلفزيون في العبوة أو مواد التعبئة التي ورد التلفزيون فيها أصلاً.
- أفضل سلك الطاقة وجميع الكبلات قبل نقل التلفزيون أو حمله.
- عند حمل التلفزيون، يجب ألا تكون الشاشة قريبة منك وذلك لتجنب إلحاق الضرر بها.



• أمسك الجزء العلوي والسفلي من إطار التلفزيون بإحكام. تأكد من عدم إمساك الجزء الشفاف أو مكبر الصوت أو منطقة شبكة مكبر الصوت.

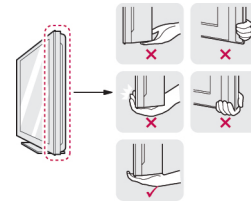

- يتطلب نقل جهاز تلفزيون كبير شخصين على الأقل.
- عند نقل التلفزيون باليد، أمسك التلفزيون كما هو موضح في الشكل التوضيحي التالي.

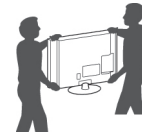

- عند نقل التلفزيون، لا تعرّض التلفزيون للارتجاج أو الاهتزاز الشديد.
- عند نقل التلفزيون، اجعله دوماً مستقيماً، ولا تقلب التلفزيون على جانبه أو تميله يميناً أو يساراً.

الطرزات ،32/37/42/47/55LV55** ،32/37/42/47LV55** ،32/37/42/47/55LV57** ،
 ،32/37/42/47/55LW55** ،42/47/55LV77** ،
 ،32/42/47/55LW65** ،32/37/42/47/55LW57** ،
 42/47/55LW77** ،42/47/55LW75**

١ ضع التلفزيون مع توجيه الشاشة لأسفل على سطح مستو.

تنبيه

• ضع بساطاً من الأسفنج أو قطعة قماش واقية على السطح لحماية الشاشة من أي تلف. تأكد من عدم وجود أي أغراض تضغط على الشاشة.

٢ جَمَع أجزاء هيكل الحامل مع قاعدة الحامل بجهاز التلفزيون.

الطرز	مسمار للتجميع	عدد المسمار
الطرزات ،32/37/42/47LV55** ،32/37/42/47/55LV57** ،42/47/55LV77** ،32/37/42/47/55LW55** ،32/37/42/47/55LW57** ،42/47/55LW75** ،42/47/55LW77** 32/42/47/55LW65**	M4 x 12	4

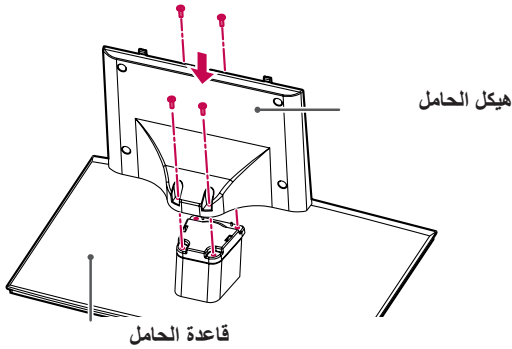

٣ اجمع التلفاز كما هو موضح في الصورة.

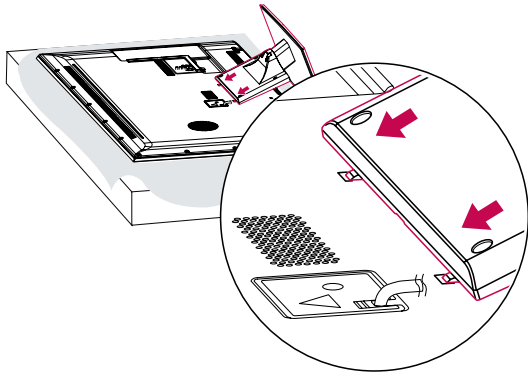

٤ قم بإحكام تثبيت التلفزيون والحامل بربط المسمار الأربعة.

الطرز	مسمار للتجميع	عدد المسمار
47/55LW95** 47/55LW98**	M4 x 16	4

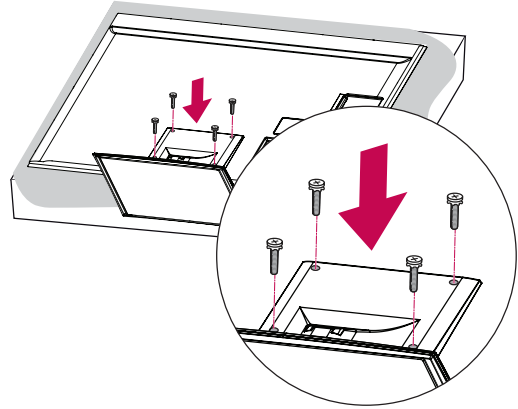

تنبيه

• أحكم ربط المسمار لمنع التلفزيون من الميل للأمام. لا تربط المسمار أكثر من اللازم.

٤ قم بإحكام تثبيت التلفزيون والحامل بربط المسامير الأربعة.

الطرز	مسمار للتجميع	عدد المسامير
الطرزات ،32/37/42/47LV55** ،32/37/42/47/55LV57** ،42/47/55LV77** ،32/37/42/47/55LW55** ،32/37/42/47/55LW57** ،42/47/55LW75** ،42/47/55LW77** 32/42/47/55LW65**	M4 x 12	4

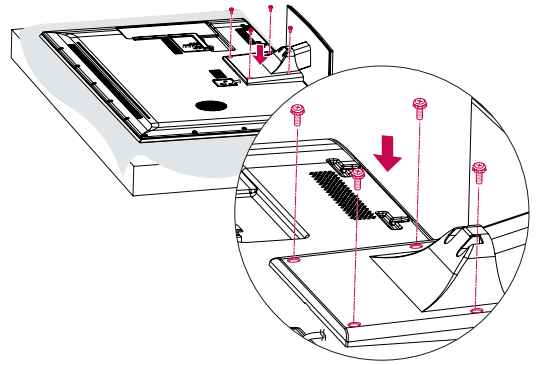

تنبيه



- أحكم ربط المسامير لمنع التلفزيون من الميل للأمام. لا تربط المسامير أكثر من اللازم.

٤ اجمع أجزاء غطاء الحامل الخلفي مع جهاز التلفزيون.

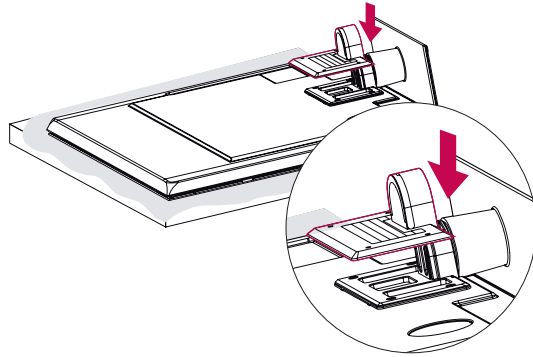

٥ قم بإحكام تثبيت التلفزيون والحامل بربط المسامير الأربعة.

الطرز	مسمار للتجميع	عدد المسامير
72LZ97**	M4 x 26	4

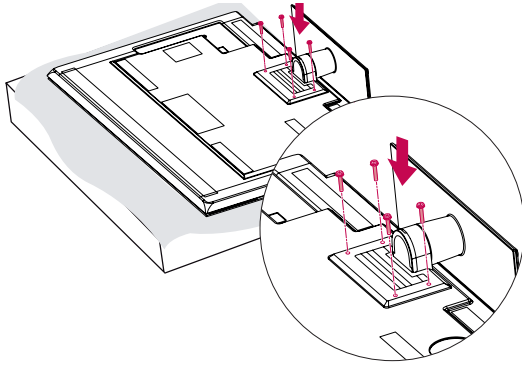

تنبيه

- أحكم ربط المسامير لمنع التلفزيون من الميل للأمام. لا تربط المسامير أكثر من اللازم.

الطرز **72LZ97 فقط

١ ضع التلفزيون مع توجيه الشاشة لأسفل على سطح مستو.

تنبيه

- ضع بساطاً من الأسفنج أو قطعة قماش واقية على السطح لحماية الشاشة من أي تلف. تأكد من عدم وجود أي أغراض تضغط على الشاشة.

٢ جَمِّع أجزاء هيكل الحامل مع قاعدة الحامل بجهاز التلفزيون.

الطرز	مسمار للتجميع	عدد المسامير
72LZ97**	M5 x 35	4

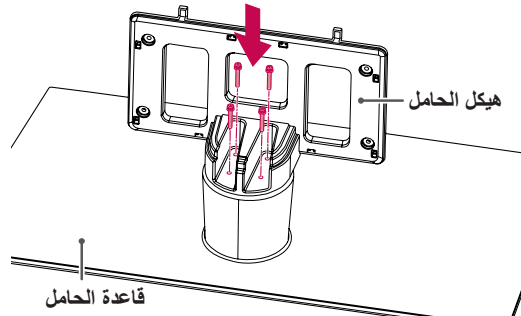

٣ اجمع التلفاز كما هو موضح في الصورة.

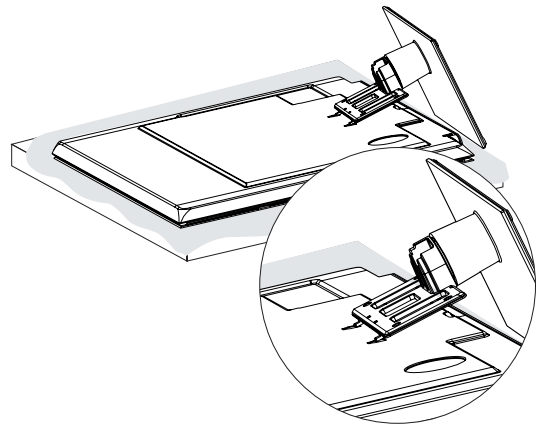

قد هذا شجلا ةيواز عم بس انتتل زافلتلا ةيواز طب

طبضا ونيميلا وأراسيلا ةجرد 20 نوي زفلتلا ردا
لكم ئالي امب نوي زفلتلا ةيوا

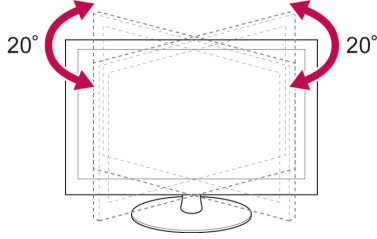

تنبيه

• انتبه جيداً لأصابعك أثناء ضبط زاوية المنتج.

التثبيت على طاولة

١ ارفع التلفزيون وأمله إلى الوضع المستقيم على الطاولة.
- اترك مسافة ١٠ سم (بحد أدنى) من الحائط للحفاظ على التهوية المناسبة.

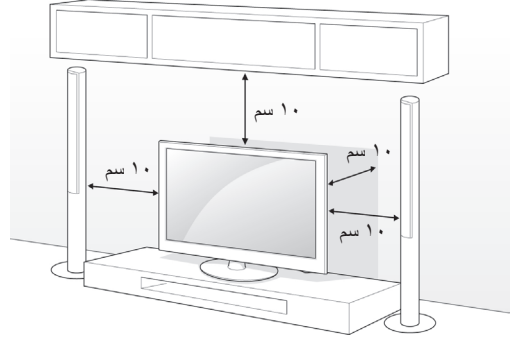

٢ قم بتوصيل سلك الطاقة بمأخذ الطاقة بالحائط.

تنبيه

• لا تضع التلفزيون قرب مصادر الحرارة أو فوقها، حيث يمكن أن يؤدي هذا إلى نشوب حريق أو ضرر آخر.

إحكام تثبيت التلفزيون على الطاولة

الطرازات 32/37LV55**، 32/37LV57**، 32/37LW55**، 32/37LW57** فقط

ثبت التلفزيون على الطاولة لتجنب ميله إلى الأمام، أو تلفه، أو الإصابة المحتملة.

ثبّت التلفزيون على الطاولة، ثم أدخل المسمار المتوفر مع التلفزيون واربطه بإحكام على مؤخرة الحامل.

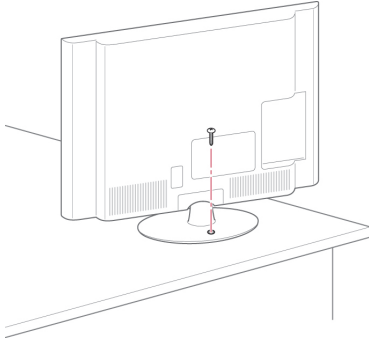

تحذير

• لمنع سقوط التلفزيون، يجب تثبيت التلفزيون بالأرضية/ الحائط بإحكام وفقاً لتعليمات التثبيت. قد تؤدي إمالة التلفزيون أو اهتزازه أو تأرجحه إلى حدوث إصابات.

استخدام نظام أمان Kensington

(هذه الميزة ليست متوفرة في كل الطرازات.)

يوجد موصل نظام أمان Kensington على مؤخرة التلفزيون. لمزيد من المعلومات حول التركيب والاستخدام، راجع الدليل المتوفر مع نظام أمان Kensington أو تفضل بزيارة موقع الويب <http://www.kensington.com>.

صل كبل نظام أمان Kensington بين التلفزيون والطاولة.

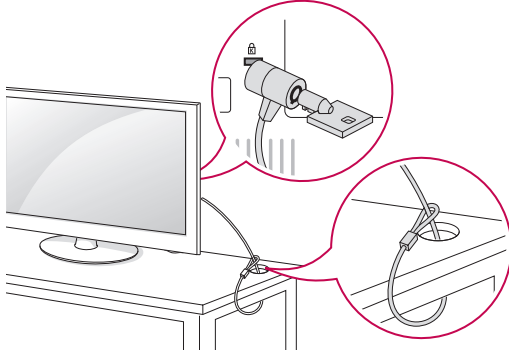
**إحكام تثبيت التلفزيون على الحائط**

(هذه الميزة ليست متوفرة في كل الطرازات.)

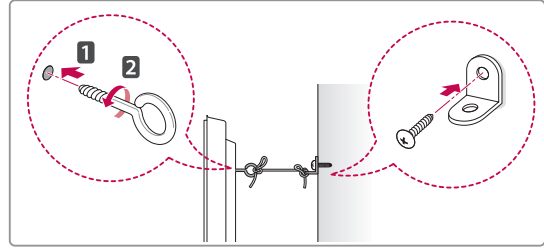
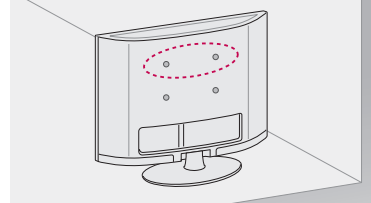

- ١ أدخل المسامير ذات العروة واربطها بإحكام، أو قوسي التلفزيون والمسامير الموجودة بالجزء الخلفي من التلفزيون.
- في حالة وجود مسامير داخل موضع المسامير ذات العروة، فقم بإزالتها أولاً.
- ٢ قم بتثبيت قوسي التثبيت على الحائط بالمسامير على الحائط. طابق موضع قوس التثبيت على الحائط مع المسامير ذات العروة الموجودة بمؤخرة التلفزيون.
- ٣ قم بتوصيل المسامير ذات العروة وقوسي التثبيت على الحائط بإحكام بواسطة رباط قوي.
تأكد من المحافظة على الرباط في وضع أفقي مع السطح المستوي.

تنبيه

- احرص على عدم قيام الأطفال بالتسلق على التلفزيون أو التعلق به.

ملاحظة

- استخدم منصة أو خزانة قوية وكبيرة بشكل كافٍ لحمل التلفزيون بشكل آمن.

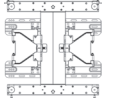
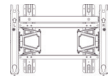
72LZ97**	42/47LV55** 42/47/55LV57** 42/47/55LV77** 42/47/55LW55** 42/47/55LW57** 42/47/55LW65** 42/47/55LW75** 42/47/55LW77** 47/55LW95** 47/55LW98**	الطرز
400 × 600	400 × 400	VESA (أ × ب)
M8	M6	المسامير القياسية
4	4	عدد المسامير
LSW600B	LSW400B و LSW400BG	قوس التثبيت على الحائط
		

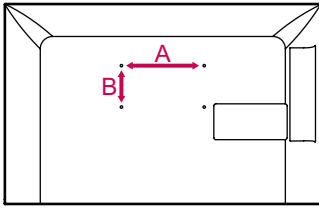

التثبيت على الحائط

صل قوس التثبيت على الحائط بالجانب الخلفي للتلفزيون بحرص وثبت قوس التثبيت على حائط صلب وعمودي. عند تثبيت التلفزيون بمواد أخرى للمبنى، يرجى الاتصال بعامل مؤهل. توصي LG بقيام شخص متخصص ومحترف بتعليق الجهاز على الحائط.

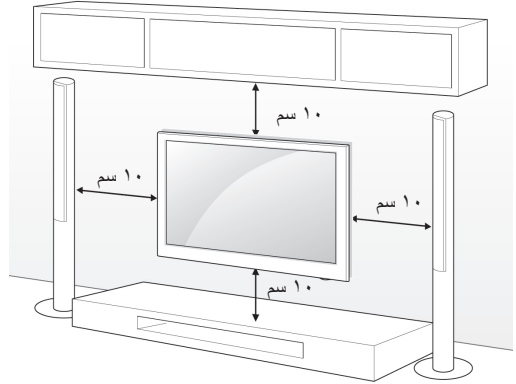

احرص على استخدام مسامير وقوس تثبيت على الحائط تتوافق مع معايير VESA. الأبعاد القياسية لمجموعة جهاز التثبيت على الحائط موصوفة في الجدول التالي.

بيع منفصلاً (قوس التثبيت على الحائط)

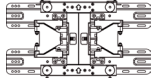
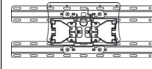
37LV55** 37LV57** 37LW55** 37LW57**	32LV55** 32LV57** 32LW55** 32LW57** 32LW65**	الطرز
200 × 200	100 × 200	VESA (أ × ب)
M6	M4	المسامير القياسية
4	4	عدد المسامير
،LSW200B LSW200BG	،LSW100B LSW100BG	قوس التثبيت على الحائط
		

تنبيه

- افصل الطاقة أولاً، ثم حرك التلفزيون أو ثبته. وإلا فقد تحدث صدمة كهربائية.
- في حالة تثبيت التلفزيون على السقف أو حائط مائل، فقد يسقط ويتسبب في حدوث إصابة بالغة. استخدم قوس تثبيت على الحائط معتمد من LG واتصل بالوكيل المحلي أو عامل مؤهل.
- لا تربط المسامير أكثر من اللازم حيث قد يتسبب هذا في حدوث تلف بالتلفزيون وإبطال الضمان.
- استخدم مسامير وقوس تثبيت على الحائط يتوافق مع معايير VESA. لا يغطي هذا الضمان أي أضرار أو إصابات ناتجة عن سوء الاستخدام أو استخدام ملحقات غير ملائمة.

ملاحظة

- استخدم المسامير المدرجة في مواصفات المسامير التي يعتمدها معيار VESA.
- تتضمن مجموعة جهاز التثبيت على الحائط دليل التركيب والقطع الضرورية.
- قد يختلف طول المسامير حسب جهاز التثبيت على الحائط. تأكد من استخدام الطول المناسب.
- لمزيد من المعلومات، راجع الدليل المتوفر مع قوس التثبيت على الحائط.

ترتيب الكبلات

الطرزات 32/37/42/47/55LV57** ، 32/37/42/47LV55** ، 32/37/42/47/55LV55** ، 42/47/55LV77** ،
32/42/47/55LV65** ، 32/37/42/47/55LV57** ،
47/55LV95 ** ، 42/47/55LV77** ، 42/47/55LV75** ،
فقط 47/55LV98 **

١ اجمع الكبلات واربطها بواسطة حامل الكابل في غطاء التلفاز الخلفي.

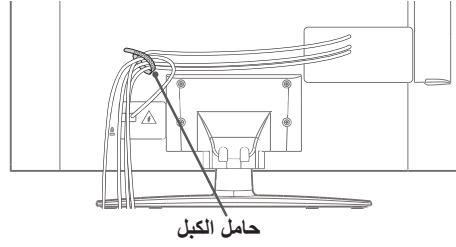

حامل الكبل

الطرز 72LZ97** فقط

١ اجمع الكبلات واربطها بواسطة حامل الكابل.

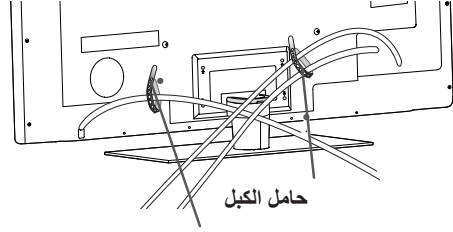

حامل الكبل

٢ اسحب وحدة التحكم في الكبل الموجودة على غطاء الحامل ونظّم الكبلات. ثم أعدّها إلى مكانها مرة أخرى.

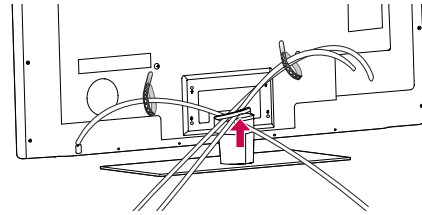

تنبيه



• لا تحرك التلفزيون عن طريق الإمساك بمشبك إدارة الكبلات، حيث يمكن أن ينكسر مشبك إدارة الكبلات، وقد تحدث إصابات ويلحق تلف بالتلفزيون.

وحدة التحكم عن بُعد

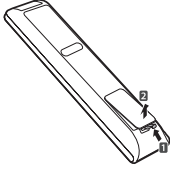

يعتمد الوصف في هذا الدليل على أزرار وحدة التحكم عن بُعد.
يرجى قراءة هذا الدليل بعناية واستخدام التلفزيون بطريقة صحيحة.

لاستبدال البطاريات، افتح غطاء البطاريات، واستبدل البطاريات (١.٥ فولت بحجم AAA) مع مطابقة الطرفين (+) و (-) مع الرمز المطبوع داخل حجرة البطاريات، ثم أغلق غطاء البطاريات. تأكد من توجيه وحدة التحكم عن بُعد صوب مستشعر وحدة التحكم عن بُعد على التلفزيون.
لإزالة البطاريات، قم بتنفيذ إجراءات التركيب بشكل عكسي.



تنبيه

• لا تخطط البطاريات القديمة والجديدة، حيث يمكن أن يؤدي هذا إلى إتلاف وحدة التحكم عن بُعد.

⏻ (الطاقة)

تشغيل التلفزيون أو إيقاف تشغيله.

💡 LIGHT (الضوء)

إضاءة أزرار وحدة التحكم عن بُعد.

ENERGY SAVING (توفير الطاقة) (راجع ص. 98)
ضبط سطوع الشاشة والحد من استهلاك الطاقة.

AV MODE (وضع الصوت والصورة) (راجع ص. 42)
تحديد وضع الصوت والصورة (AV).

📺 INPUT (الإدخال)

تغيير مصدر الإدخال؛ وتشغيل التلفزيون.

📺 (التلفزيون/الراديو)

تحديد برنامج الراديو، والتلفزيون، والتلفزيون الرقمي.

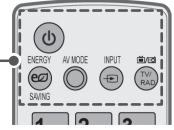
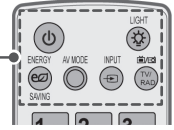

🔢 الأزرار الأبجدية الرقمية

لإدخال الأحرف والأرقام.

📄 LIST (القائمة)

الوصول إلى لائحة البرامج المحفوظة.

⏪ (مسافة)

ترك مسافة فارغة على لوحة مفاتيح الشاشة.

📺 Q.VIEW (عرض سريع)

العودة إلى البرنامج المعروض سابقًا.



- △ + -**
ضبط مستوى الصوت.
- MARK (تميز بعلامة)**
تحديد قائمة أو خيار معين.
- FAV (المفضلة)** (راجع ص. 40)
الوصول إلى لائحة البرامج المفضلة.
- CHAR/NUM (أحرف/أرقام)**
التبديل بين وضعي إدخال الأحرف والأرقام.
- 3D (ثلاثي الأبعاد)** (الطرازات التي تدعم الوضع 3D (ثلاثي الأبعاد) فقط) (راجع ص. 92)
يستخدم لعرض الفيديو ثلاثي الأبعاد.
- RATIO (النسبة)** (راجع ص. 41)
تعديل حجم الصورة
- DELETE (حذف)**
حذف الأحرف والأرقام.
- MUTE (كتم الصوت)**
كتم جميع الأصوات.
- P ^ v**
التمرير عبر البرامج المحفوظة.
- PAGE (صفحة)**
الانتقال إلى الشاشة السابقة أو التالية.

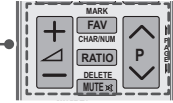
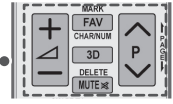

- Premium (ممتاز)**
الوصول إلى القوائم المميزة.
- Home (الرئيسية)**
الوصول إلى القائمة الرئيسية.
- Q. MENU (القائمة السريعة)** (راجع ص. 44)
الوصول إلى القوائم السريعة.
- 3D OPTION (خيار الوضع ثلاثي الأبعاد)** (الطرازات التي تدعم الوضع 3D (ثلاثي الأبعاد) فقط) (راجع ص. 92)
يستخدم لعرض الفيديو ثلاثي الأبعاد.
- @**
الوصول مباشرة إلى البوابة الإلكترونية لخدمات الترفيه والأخبار التي تم تطويرها من قبل Orange. (فرنسا فقط)
- أزرار التنقل (أعلى/أسفل/يسار/يمين)**
التمرير عبر القوائم أو الخيارات.
- OK (موافق)**
تحديد القوائم أو الخيارات وتأكيد الإدخال.
- BACK (رجوع)**
الرجوع إلى المستوى السابق.
- GUIDE (الدليل)**
عرض دليل البرامج.
- EXIT (خروج)**
مسح كل ما يظهر على الشاشة والعودة إلى مشاهدة التلفزيون.

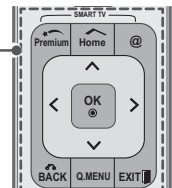
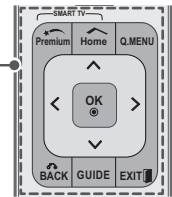
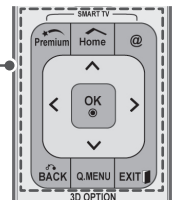
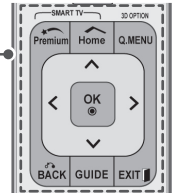

الأزرار الملونة
الوصول إلى بعض الوظائف المميزة في بعض القوائم.

أزرار نصوص المعلومات (راجع ص. 125)
تستخدم هذه الأزرار في وظيفة نصوص المعلومات.
لمزيد من التفاصيل، راجع قسم "نصوص المعلومات".

SUBTITLE (الترجمة)
لاستدعاء الترجمة المفضلة في الوضع الرقمي.
أزرار التحكم (■, ►, II, ◀, ▶▶)
للتحكم بالمحتويات المميزة أو DVR أو قوائم Smart Share أو أجهزة SIMPLINK المتوافقة (USB أو SIMPLINK أو DVR).

LIVE TV (التلفزيون المباشر) (راجع ص. 79)
العودة إلى LIVE TV (التلفزيون المباشر).

REC (تسجيل)
يستخدم لضبط قائمة DVR (التلفزيون الرقمي).

INFO (معلومات) (راجع ص. 90)
لعرض المعلومات الخاصة بالبرنامج والشاشة الحالية.

AD (وصف الصوت)
يقوم بتبديل Audio Description (وصف الصوت) إلى On (تشغيل) أو Off (إيقاف تشغيل).

RATIO (النسبة) (راجع ص. 41)
تعديل حجم الصورة.

GUIDE (الدليل)
عرض دليل البرامج.

SIMPLINK (راجع ص. 123)
الوصول إلى أجهزة AV (الصوت والصورة) المتصلة بالتلفزيون؛
ولفتح قائمة SIMPLINK.

APP/*
لتحديد مصدر قائمة تلفزيون MHP. (إيطاليا فقط)
(حسب الطراز)

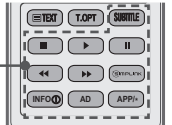
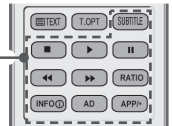
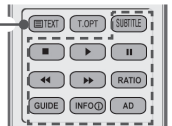
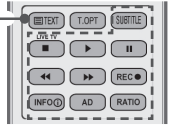

وظائف وحدة التحكم عن بُعد Magic Motion

هذا الملحق ليس مضمناً في كل الطرازات.

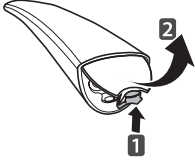

راجع دليل وحدة التحكم عن بُعد Magic Motion للحصول على تعليمات التشغيل.

يرجى قراءة هذا الدليل بعناية واستخدام التلفزيون بطريقة صحيحة.

عند ظهور الرسالة "Magic motion remote control battery is low. Change the battery" (بطارية وحدة التحكم عن بُعد Magic motion ضعيفة، استبدل البطارية)، فعليك استبدال البطارية.

لاستبدال البطاريات، افتح غطاء البطاريات، واستبدل البطاريات (١,٥ فولت بحجم AA) مع مطابقة الطرفين

(+) و (-) مع الرمز المطبوع داخل حجرة البطاريات، وأغلق غطاء البطاريات. تأكد من توجيه وحدة التحكم عن

بعد صوب مستشعر وحدة التحكم عن بُعد على التلفزيون.

لإزالة البطاريات، قم بتنفيذ إجراءات التركيب بشكل عكسي.

تنبيه



• لا تخطط البطاريات القديمة والجديدة، حيث يمكن أن يؤدي هذا إلى إتلاف وحدة التحكم عن بُعد

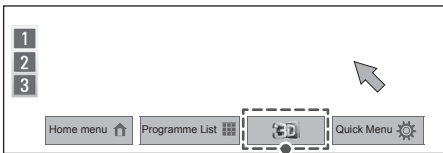
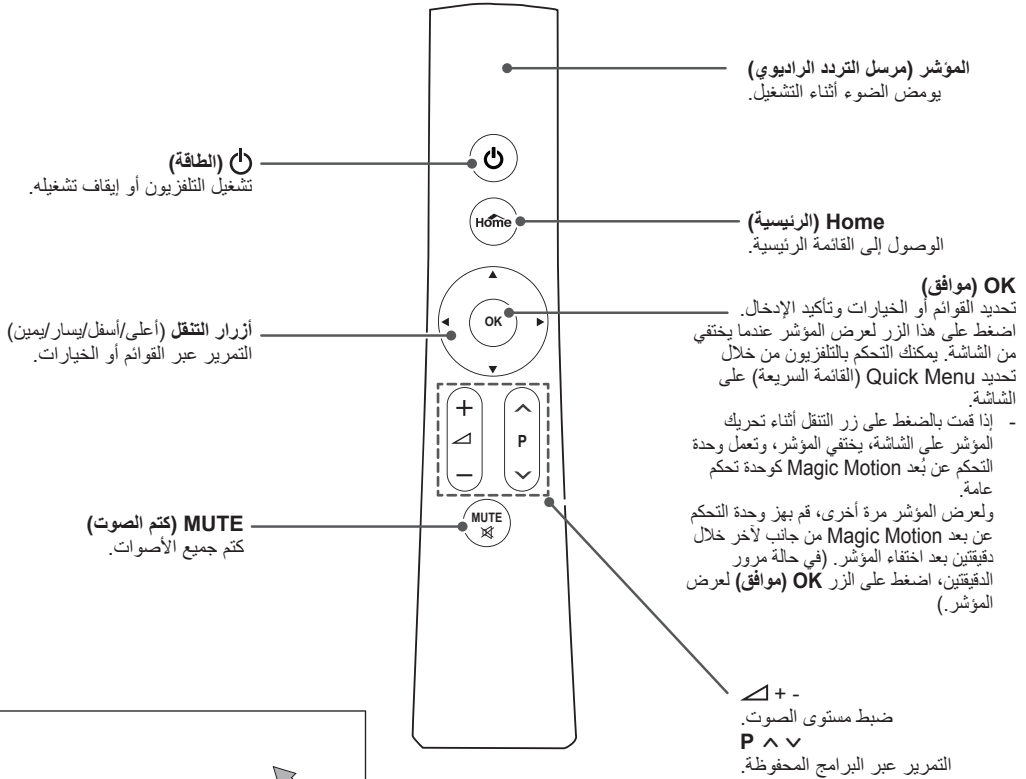

(الطرزات التي تدعم الوضع 3D ثلاثي الأبعاد) فقط

تسجيل وحدة التحكم عن بُعد Magic Motion

تعمل وحدة التحكم عن بُعد Magic Motion عن طريق إقرانها مع التلفزيون لديك.
قم بتسجيل وحدة التحكم عن بُعد Magic Motion لاستخدامها.

كيفية تسجيل وحدة التحكم عن بُعد Magic Motion

لتسجيل وحدة التحكم عن بُعد، اضغط على الزر **OK (موافق)** على وحدة التحكم عن بُعد مع توجيهها صوب التلفزيون.

كيفية إعادة تسجيل وحدة التحكم عن بُعد Magic Motion بعد فشل التسجيل

أعد ضبط وحدة التحكم عن بُعد عن طريق الضغط مطولاً على كل من الزرين **OK (موافق)** و **MUTE** (كتم الصوت) لمدة 5 ثوانٍ. (بمجرد إعادة الضبط، يومض الضوء على المؤشر.) ثم كرر الإجراء السابق لتسجيل وحدة التحكم عن بُعد.

كيفية استخدام وحدة التحكم عن بُعد Magic Motion

- 1 اضغط على الزر **OK (موافق)** في حالة عدم وجود مؤشر على شاشة التلفزيون لديك. وسوف يظهر المؤشر على الشاشة بعد ذلك. في حالة عدم استخدام المؤشر لمدة معينة، فسوف يختفي.
 - 2 يمكنك تحريك المؤشر عن طريق توجيه جهاز استقبال المؤشر بوحدة التحكم عن بُعد صوب التلفزيون ثم تحريكها يمينا أو يساراً أو لأعلى أو أسفل.
- إذا لم يعمل المؤشر بصورة صحيحة بعد الضغط على الزر **OK (موافق)**، فإترك وحدة التحكم عن بُعد لمدة 10 ثوانٍ ثم استخدمها مرة أخرى.

احتياطات ينبغي مراعاتها عند استخدام وحدة التحكم عن بُعد Magic Motion

- استخدم وحدة التحكم عن بُعد في نطاق المسافة القصوى للتواصل (10 أمتار). يؤدي استخدام وحدة التحكم عن بُعد خارج حدود هذه المسافة، أو مع وجود عائق يعترضها، إلى التسبب في فشل التواصل.
- قد يحدث فشل الاتصال بسبب الأجهزة المجاورة. قد تتسبب الأجهزة الكهربائية مثل فرن الميكروويف أو الأجهزة التي تحتوي على شبكة LAN لاسلكية في حدوث تداخل، حيث إنها تستخدم نفس النطاق الترددي (2,4 جيجا هرتز) الذي تستخدمه وحدة التحكم عن بُعد Magic Motion.
- قد تتعرض وحدة التحكم عن بُعد Magic Motion للتلف أو العطل في حالة سقوطها أو تعرضها لصدمة قوية.
- عند تشغيل لعبة ما باستخدام وحدة التحكم عن بُعد Magic Motion، فأحكم إمساكها عن طريق لف الرباط الخاص بها حول معصمك وضبط طولها باستخدام حلقة الضبط.
- توخ الحذر من الاصطدام بالأثاث المجاور أو الأشخاص الآخرين عند استخدام وحدة التحكم عن بُعد Magic Motion.
- ليس بوسع جهة تصنيع الجهاز ولا القائم على التثبيت تقديم خدمة تتعلق بأمان الإنسان نظراً لاحتمال حدوث تداخل للموجات الكهربائية الخاصة بالأجهزة اللاسلكية المستخدمة.
- يوصى بوضع نقطة الوصول (AP) على مسافة أكثر من 1 م من التلفزيون. في حالة تثبيت نقطة الوصول على بعد أقرب من 1 م، فقد لا تعمل وحدة التحكم عن بُعد magic motion على النحو المتوقع نظراً لتداخل الترددات.

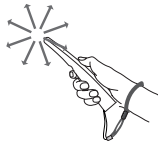

تركيب وحدة حماية التردد الراديوي

(الطرازات 32/37/42/47/55LV55**، 32/37/42/47/55LV55**، 32/37/42/47/55LW57**، 32/37/42/47/55LW57** فقط 32/42/47/55LW65**)

قد تختلف الصورة المعروضة عن التلفزيون لديك.

- 1 حدد موقع مرفق Velcro المطلوب على التلفاز. ثم اسحب ورقة الحماية وقم بتوصيل Velcro. (يختلف موقع المرفق بحسب طراز التلفاز لديك)

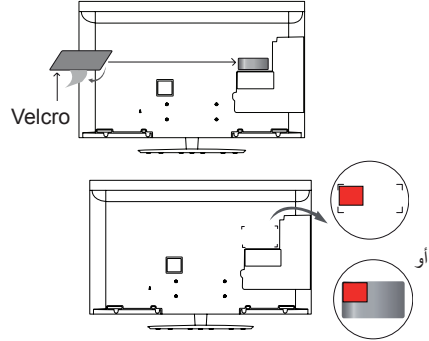

- * أرفق وحدة حماية التردد الراديوي بمحاذاة قوس الزاوية اليسرى العلوية.

- 2 قم بتوصيل قابس كبل وحدة حماية التردد الراديوي على وحدة حماية التردد الراديوي بمقبس USB على التلفاز.

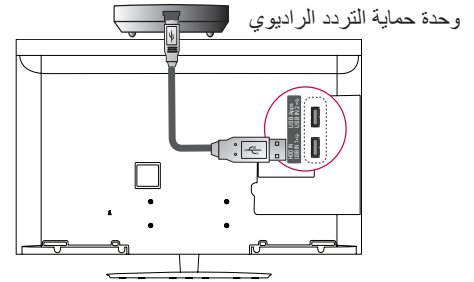

- 3 أرفق وحدة حماية التردد الراديوي بـ velcro كما هو موضح أدناه ثم قم بتشغيل التلفاز

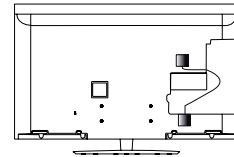

- * إذا كانت وحدة حماية التردد الراديوي الخاصة بصندوق الوسائط اللاسلكي مرفقة، فأرفق وحدة حماية التردد الراديوي الخاصة بوحدة التحكم عن بُعد Magic Motion بالقسم الأيمن العلوي من الجانب الخلفي للتلفاز.

- * لتجنب التشويش اللاسلكي، حافظ على مسافة 20 سم بين وحدة حماية التردد الراديوي لوحدة التحكم عن بُعد Magic Motion ووحدة حماية Wi-Fi.

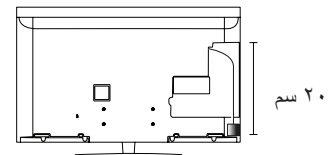

ملاحظة



• تباع منفصلة: باستثناء الطرازات 32/37/42/47/55LV571S، 32/37/42/47/55LW575S، 32/37/42/47/55LW573S

التوصيل بطبق قمر صناعي

(الطرازات التي تشتمل على وضع Satellite (القمر الصناعي) فقط)
صل التلفزيون بطبق قمر صناعي بمقيس القمر الصناعي باستخدام كبل
قمر صناعي RF (بمقاومة 75Ω).

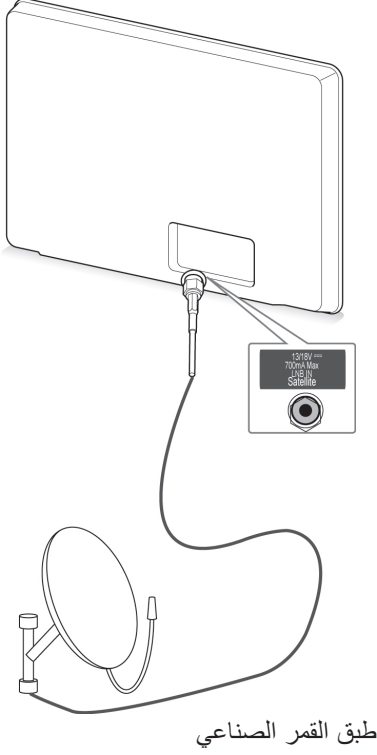

طبق القمر الصناعي

مشاهدة التلفزيون

توصيل التلفزيون بالهوائي

قم بتوصيل الهوائي لمشاهدة التلفزيون مع الرجوع إلى التعليمات التالية.
لتجنب إلحاق الأضرار، لا تقم بتوصيل الجهاز بمأخذ الطاقة الرئيسي
حتى تتم كل التوصيلات بين الوحدات.

توصيل الهوائي

صل التلفزيون بمقيس هوائي في الحائط باستخدام كبل RF (بمقاومة
 75Ω).

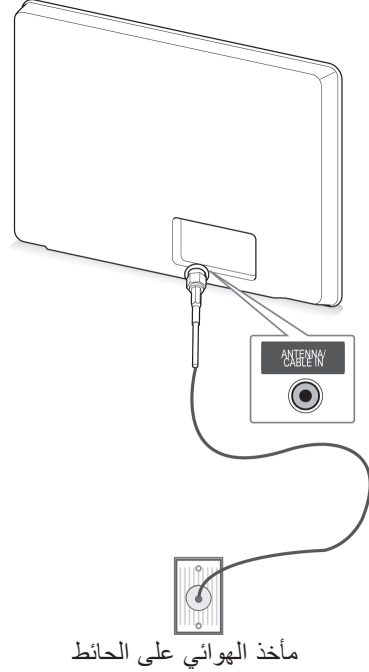

مأخذ الهوائي على الحائط

ملاحظة



- استخدم جهاز فصل إشارة لاستخدام أكثر من تلفزيونين.
- إذا كانت جودة الصورة رديئة، فقم بتركيب وحدة تقوية إشارة بصورة صحيحة لتحسين جودة الصورة.
- إذا كانت جودة الصورة رديئة حتى بعد توصيل الهوائي، فقم بتوجيه الهوائي إلى الاتجاه الصحيح.
- لا يُرفق بالجهاز كبل الهوائي والمحول.

ملاحظة



- بالنسبة لتلك البلاد التي ليس لها معايير بث تلفزيون رقمي (DTV) مؤكدة، قد لا تعمل بعض ميزات التلفزيون الرقمي، استنادًا إلى بيئة بث التلفزيون الرقمي.
- عند تحديد France (فرنسا) للخيار Country (الدولة)، لا تكون كلمة المرور "0"، "1"، "2"، "3"، "4".
- لعرض الصور بأفضل جودة للبيئة المنزلية، حدد Home Use (الاستخدام المنزلي).
- Store Demo (العرض التوضيحي للمتجر) مناسب لبيئة البيع بالتجزئة.
- إذا قمت بتحديد Store Demo (العرض التوضيحي للمتجر)، فسوف تتحول الضوابط المخصصة إلى ضوابط Store Demo (العرض التوضيحي للمتجر) الافتراضية مرة أخرى خلال 5 دقائق.

٤ عند اكتمال الضوابط الأساسية، اضغط على OK (موافق).

ملاحظة



- إذا لم تكتمل الضبط الأولي، فسيظهر إطار الضبط الأولي متى قمت بتشغيل التلفزيون.
- أفضل سلك الطاقة من مأخذ الطاقة عند التوقف عن استخدام التلفزيون لفترة طويلة.

٥ لإيقاف تشغيل التلفزيون، اضغط على زر (الطاقة).

مشاهدة التلفزيون

- 1 في وضع Standby (الاستعداد)، اضغط على زر (الطاقة) لتشغيل التلفزيون.
- 2 اضغط على زر INPUT (إدخال) وحدد Antenna (الهوائي).
- 3 لإيقاف تشغيل التلفزيون، اضغط على زر (الطاقة). ينتقل التلفزيون إلى وضع Standby (الاستعداد).

تشغيل التلفزيون للمرة الأولى

عند تشغيل التلفزيون للمرة الأولى، تظهر شاشة Initial setting (الضبط الأولي). قم بتحديد اللغة وتخصيص الضوابط الأساسية.

- 1 قم بتوصيل سلك الطاقة بمأخذ الطاقة.
- 2 في وضع Standby (الاستعداد)، اضغط على (الطاقة) لتشغيل التلفزيون. تظهر شاشة Initial setting (الضبط الأولي) في حالة تشغيل التلفزيون للمرة الأولى.

ملاحظة



• يمكنك أيضًا الوصول إلى Factory Reset (إعادة ضبط المصنع) بالوصول إلى OPTION (الخيارات) في القائمة الرئيسية- SETUP (إعداد).

٣ اتبع الإرشادات التي تظهر على الشاشة لتخصيص ضوابط التلفزيون وفقًا لما تفضله.

لتحديد لغة شاشة العرض.

Language (اللغة)



لتحديد Home Use (الاستخدام المنزلي) للبيئة المنزلية.

Mode Setting (الوضع)



لضبط مؤشر التشغيل (عندما تحدد Home Use (الاستخدام المنزلي) من Mode Setting (الوضع)).

Power indicator (مؤشر الطاقة)



لتحديد بلد معين. (حسب الطراز)

Country (البلد)



يحدد المنطقة الزمنية والتوقيت الصيفي. (عند تحديد روسيا كدولة)

Time Zone (منطقة التوقيت)



لضبط كلمة المرور. (عند تحديد فرنسا كدولة)

Set Password (كلمة مرور)



إعداد الشبكة لتمكين الميزة المتعلقة بالشبكة على التلفزيون. (الطراز ** 47/55LW95 فقط، ** 47/55LW98 فقط)

Network Setting (ضبط الشبكة)



للبحث عن البرامج المتوفرة وحفظها تلقائيًا.

Auto Tuning (توليف تلقائي)

الوصول إلى القائمة الرئيسية

- ١ اضغط على زر **Home** (الرئيسية) للوصول إلى قائمة Home (الرئيسية).
- ٢ اضغط على أزرار التنقل للانتقال إلى إحدى القوائم التالية ثم اضغط على **OK** (موافق).
- ٣ اضغط على أزرار التنقل للانتقال إلى الضبط أو الخيار الذي تريده ثم اضغط على **OK** (موافق).
- ٤ بعد الانتهاء، اضغط على **EXIT** (خروج).

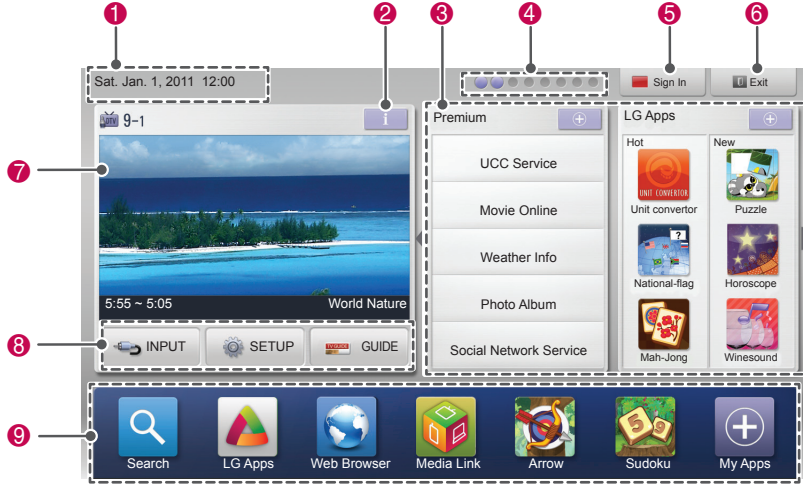

الوصف	الخيارات
التاريخ والوقت الحالي	①
معلومات برنامج القناة	②
بطاقة الوظيفة: يمكنك الاستمتاع بملفات محتوى متعددة من خلال تحديد كل بطاقة كما يمكنك تعديل بطاقة premium من خلال تحديد 5 عناصر.	③
موضع بطاقة الوظيفة	④
تسجيل الدخول	⑤
الخروج	⑥
شاشة قناة المشاهدة الحالية	⑦
قائمة INPUT (إدخال)، SETUP (إعداد)، GUIDE (الدليل).	⑧
شريط البدء	⑨

تحديد Cable (كبل)،

- ١ اضغط على زر **Home** (الرئيسية) للوصول إلى قائمة Home (الرئيسية).
 - ٢ اضغط على أزرار التنقل للانتقال إلى **SETUP** (إعداد) ثم اضغط على **OK** (موافق).
 - ٣ اضغط على أزرار التنقل للانتقال إلى **SETUP** (إعداد) ثم اضغط على **OK** (موافق).
 - ٤ اضغط على أزرار التنقل للانتقال إلى **Auto Tuning** (توليف تلقائي) ثم اضغط على **OK** (موافق).
 - ٥ اضغط على أزرار التنقل للانتقال إلى **Cable** (كبل) ثم اضغط على **OK** (موافق).
 - ٦ اضغط على أزرار التنقل للانتقال إلى **Service Operator** (مشغل الخدمة) ثم اضغط على **OK** (موافق).
 - ٧ اضغط على أزرار التنقل أو أزرار الأرقام للانتقال والقيام بالضوابط المناسبة ثم اضغط على **OK** (موافق).
 - ٨ حدد **Start** (بدء) لبدء التوليف التلقائي.
 - ٩ بعد الانتهاء، اضغط على **EXIT** (خروج).
- عند الرجوع إلى القائمة السابقة، اضغط على **BACK** (رجوع).

إدارة البرامج

ضبط البرنامج تلقائياً

تحديد Antenna (الهوائي)،

- استخدم هذه الوظيفة للعثور على كل البرامج المتوفرة وتخزينها. عند بدء البرمجة التلقائية، سيتم حذف كل معلومات الخدمات المخزنة مسبقاً.
- ١ اضغط على زر **Home** (الرئيسية) للوصول إلى قائمة Home (الرئيسية).
 - ٢ اضغط على أزرار التنقل للانتقال إلى **SETUP** (إعداد) ثم اضغط على **OK** (موافق).
 - ٣ اضغط على أزرار التنقل للانتقال إلى **SETUP** (إعداد) ثم اضغط على **OK** (موافق).
 - ٤ اضغط على أزرار التنقل للانتقال إلى **Auto Tuning** (توليف تلقائي) ثم اضغط على **OK** (موافق).
 - ٥ اضغط على أزرار التنقل للانتقال إلى **Antenna** (الهوائي) ثم اضغط على **OK** (موافق).
 - ٦ حدد **Start** (بدء) لبدء التوليف التلقائي.
 - ٧ يقوم التلفزيون بالبحث عن البرامج المتاحة وحفظها تلقائياً.
 - ٨ بعد الانتهاء، اضغط على **EXIT** (خروج).
 - ٩ عند الرجوع إلى القائمة السابقة، اضغط على **BACK** (رجوع).

ملاحظة



- في حالة قيام التلفزيون بالبحث عن برنامج محظور، فستتم مطالبتك بإدخال كلمة المرور للإبقاء على البرنامج الذي تم البحث عنه.
- يمكنك تخزين ما يصل إلى ١,٢٠٠ برنامج (باستثناء الطرازات التي تشمل على وضع **Satellite** (القمر الصناعي) فقط) أو ٦,٠٠٠ برنامج (الطرازات التي تشمل على وضع **Satellite** (القمر الصناعي) فقط). يختلف عدد البرامج التي يمكنك تخزينها حسب بيئة الإشارة التي يتم بثها.
- عند تحديد **Italy** (إيطاليا) في قائمة **Country** (البلد)، إذا تم عرض القائمة المنسدلة عند تحديد البرنامج المتعارض بعد إجراء التوليف التلقائي، حدد جهة بث لرقم البرنامج المتعارض لحل المشكلة.
- عند تحديد **UK** (المملكة المتحدة) في قائمة **Country** (البلد)، إذا تم عرض القائمة المنسدلة عند تحديد البرنامج المتعارض بعد إجراء التوليف التلقائي، حدد المناطق أو البلدان لرقم البرنامج المتعارض لحل المشكلة.
- عند تحديد **Norway** (النرويج) في قائمة **Country** (البلد)، إذا تم التعرف على اسم الشبكة بأكثر من اسمين بعد **Auto Tuning** (التوليف التلقائي)، يمكنك تحديد الاسم المطلوب. قوائم البرامج مرتبة حسب اسم الشبكة المحدد. (طرازات أوروبا الشمالية فقط)
- يمكن استخدام كابل **DVB** في البلدان التالية: ألمانيا، هولندا، السويد، سويسرا، الدانمارك، النمسا، فنلندا، النرويج، سلوفاكيا، هنغاريا، أوكرانيا، بلغاريا، إيرلندا، بولندا، رومانيا، روسيا، ليتوانيا، استونيا، لاتفيا، اسبانيا، وتشيكيا. (يمكن إضافة البلدان المعتمدة).

ملاحظة



- في حالة قيام التلفزيون بالبحث عن برنامج محظور، فستتم مطالبتك بإدخال كلمة المرور للإبقاء على البرنامج الذي تم البحث عنه.
- استخدم هذه الوظيفة للبحث عن كل البرامج المتوفرة وتخزينها. عند بدء البرمجة التلقائية، سيتم حذف كل معلومات الخدمات المخزنة مسبقاً.
- عند تحديد الخيار **Cable** (كبل)، يمكن أن تختلف شاشة تحديد **Service Operator** (مشغل خدمة الكبل) أو قد لا توجد بناءً على موقف خدمة الكبل بالدولة المطبقة.
- يتم عرض الإطار المينتيق لتحديد **Service Operator** (مشغل الخدمة) مبدئياً فقط للحالات الثلاث عند الوصول إلى قائمة **Initial Setting** (الضبط الأولي) أو عند التغيير من **Antenna** (الهوائي) إلى **Cable** (الكبل) أو عند الوصول إلى القائمة بعد تغيير الخيار **Country** (البلد).
- عندما تريد تحديد **Service Operator** (مشغل الخدمة) بخلاف الحالات الثلاث أعلاه، يمكنك القيام بهذا من خلال تحديد **Setup** (إعداد) <-< **Cable DTV Setting** (ضبط كبل التلفزيون الرقمي) <-< **Service Operator** (مشغل الخدمة).

تحديد Satellite (قمر صناعي)،

(الطرازات التي تشتمل على وضع Satellite (القمر الصناعي) فقط)

- ١ اضغط على زر **Home** (الرئيسية) للوصول إلى قائمة Home (الرئيسية).
- ٢ اضغط على أزرار التنقل للانتقال إلى **SETUP** (إعداد) ثم اضغط على **OK** (موافق).
- ٣ اضغط على أزرار التنقل للانتقال إلى **SETUP** (إعداد) ثم اضغط على **OK** (موافق).
- ٤ اضغط على أزرار التنقل للانتقال إلى **Auto Tuning** (توليف تلقائي) ثم اضغط على **OK** (موافق).
- ٥ اضغط على أزرار التنقل للانتقال إلى **Satellite** (قمر صناعي) ثم اضغط على **OK** (موافق).
- ٦ اضغط على أزرار التنقل للانتقال لإجراء عمليات الضبط المناسبة ثم اضغط على **OK** (موافق).
- ٧ حدد **Start** (بدء) لبدء التوليف التلقائي. يقوم التلفزيون بالبحث عن البرامج المتاحة وحفظها تلقائيًا.
- ٨ بعد الانتهاء، اضغط على **EXIT** (خروج). عند الرجوع إلى القائمة السابقة، اضغط على **BACK** (رجوع).

ملاحظة

- **Programme Type** (نوع البرنامج): يمكنك تحديد **All Programmes** (جميع البرامج)، **FTA Programme** (برنامج FTA) أو **Paid Programme** (قناة مدفوعة).
- **Network Search** (بحث الشبكة): يمكنك البحث في كل من **Transponder List** (قائمة نطاق الاستقبال) الحالية و **Transponder List** (قائمة نطاق الاستقبال) التي تم نقلها عبر **NIT**.
- يمكنك تغيير معلومات **Setting ID** (معرف الإعداد) من قائمة **Setting** (الضبط).
- يمكنك **Add/Delete** (إضافة/حذف) **Setting ID** (معرف الإعداد) من قائمة **SETUP** (إعداد) **Satellite DTV** (ضبط القمر الصناعي DTV).
- في حالة تخزين أكثر من ٦٠٠٠ برنامج، فلن تتمكن من تخزين أي برامج أخرى. لإضافة المزيد من البرامج، احذف معرفات الإعداد غير المستخدمة في **SETUP** (إعداد) **Satellite DTV Setting** (إعداد القمر الصناعي DTV) وقم بتوليف التلفزيون مرة أخرى.

- مشغلو الخدمة الذين تم الحصول على شهاداتهم: السويد (Comhem، Canal Digital)، الدانمارك (YouSee، Canal Digital، Stofa)، النرويج (Canal Digital)، هولندا (Ziggo، UPC)، ألمانيا (Digitaal)، أوكرانيا (Volia-Cable)، النمسا (KDG)، سويسرا (CableCom، UPC)، النمسا (UPC Digital)، المجر (UPC Digital)، أيرلندا (UPC Digital)، بولندا (UPC Digital)، رومانيا (UPC Digital)، روسيا (OnLime).
- إذا لم يوجد أي مشغل خدمة تريده، فحدد **Other Operators** (مشغلون آخرون).
- في حالة تحديد **"Other Operators"** (مشغلون آخرون)، أو كانت الدولة المحددة تدعم الخيار **"Other Operators"** (مشغلون آخرون) فقط، فقد يستغرق الأمر بعض الوقت للبحث ضمن جميع القنوات، أو قد لا يتم البحث ضمن بعض القنوات.

تعتبر القيم التالية ضرورية للبحث عن كل البرامج المتوفرة بسرعة وبشكل صحيح. تتوفر القيم الأكثر استخدامًا بشكل "افتراضي". ولكن استعلم من موفر خدمة الكبل عن القيم المناسبة لتحديد الضوابط الصحيحة.

عند تشغيل **Auto Tuning** (التوليف التلقائي) في وضع كبل **DVB**، يؤدي تحديد **Full** (كامل) إلى البحث من خلال كل الترددات للعثور على القنوات المتوفرة. في حال عدم البحث عن البرنامج من خلال تحديد الخيار **Default** (افتراضي)، قم بالبحث من خلال تحديد **Full** (كامل). ولكن في حال البحث عن البرامج من خلال تحديد **Full** (كامل)، قد تستغرق وظيفة **Auto Tuning** (توليف تلقائي) وقتًا طويلاً للغاية.

- **Frequency** (التردد): أدخل نطاقًا تردديًا محددًا من قبل المستخدم.
- **Symbol rate** (معدل إرسال الرموز): أدخل معدل إرسال رموز محدد من قبل المستخدم (معدل إرسال الرموز: هو السرعة التي يعتمدها جهاز كمودم مثلًا لإرسال رموز إلى قناة).
- **Modulation** (التعديل): أدخل قيمة تعديل محددة من قبل المستخدم. (التعديل: هو تحميل إشارات الفيديو والصوت على الناقل).
- **Network ID** (معرف الشبكة): معرف فريد مخصص لكل مستخدم.
- **Start Frequency** (تردد البدء): أدخل نطاق تردد بدء محدد من قبل المستخدم.
- **End Frequency** (تردد الإنهاء): أدخل نطاق تردد إنهاء محدد من قبل المستخدم.

تحديد Cable & Satellite (الكبل والقمر الصناعي)،

(الطرازات التي تشتمل على وضع Satellite (القمر الصناعي) فقط)

- ١ اضغط على زر **Home** (الرئيسية) للوصول إلى قائمة Home (الرئيسية).
- ٢ اضغط على أزرار التنقل للانتقال إلى **SETUP** (إعداد) ثم اضغط على **OK** (موافق).
- ٣ اضغط على أزرار التنقل للانتقال إلى **SETUP** (إعداد) ثم اضغط على **OK** (موافق).
- ٤ اضغط على أزرار التنقل للانتقال إلى **Auto Tuning** (توليف تلقائي) ثم اضغط على **OK** (موافق).
- ٥ اضغط على أزرار التنقل للانتقال إلى **Cable & Satellite** (الهوائي والقمر الصناعي) ثم اضغط على **OK** (موافق).
- ٦ اضغط على أزرار التنقل للانتقال إلى **Service Operator** (مشغل الخدمة) ثم اضغط على **OK** (موافق).
- ٧ اضغط على أزرار التنقل للانتقال إلى تحديد إعداد الكبل المطلوب ثم اضغط على **OK** (موافق).
- ٨ اضغط على أزرار التنقل للانتقال إلى تحديد إعداد القمر الصناعي المطلوب ثم اضغط على **OK** (موافق).
- ٩ حدد **Start** (بدء) لبدء التوليف التلقائي. يقوم التلفزيون بالبحث عن البرامج المتاحة وحفظها تلقائيًا.
- ١٠ بعد الانتهاء، اضغط على **EXIT** (خروج). عند الرجوع إلى القائمة السابقة، اضغط على **BACK** (رجوع).

تحديد Antenna & Satellite (الهوائي والقمر الصناعي)،

(الطرازات التي تشتمل على وضع Satellite (القمر الصناعي) فقط)

- ١ اضغط على زر **Home** (الرئيسية) للوصول إلى قائمة Home (الرئيسية).
- ٢ اضغط على أزرار التنقل للانتقال إلى **SETUP** (إعداد) ثم اضغط على **OK** (موافق).
- ٣ اضغط على أزرار التنقل للانتقال إلى **SETUP** (إعداد) ثم اضغط على **OK** (موافق).
- ٤ اضغط على أزرار التنقل للانتقال إلى **Auto Tuning** (توليف تلقائي) ثم اضغط على **OK** (موافق).
- ٥ اضغط على أزرار التنقل للانتقال إلى **Antenna & Satellite** (الهوائي والقمر الصناعي) ثم اضغط على **OK** (موافق).
- ٦ اضغط على أزرار التنقل للانتقال لإجراء عمليات الضبط المناسبة ثم اضغط على **OK** (موافق).
- ٧ حدد **Start** (بدء) لبدء التوليف التلقائي. يقوم التلفزيون بالبحث عن البرامج المتاحة وحفظها تلقائيًا.
- ٨ بعد الانتهاء، اضغط على **EXIT** (خروج). عند الرجوع إلى القائمة السابقة، اضغط على **BACK** (رجوع).

إعداد القمر الصناعي DTV

(في أوضاع Satellite (القمر الصناعي)، Antenna & Satellite (الهوائي والقمر الصناعي)، Cable & Satellite (الكبل والقمر الصناعي) فقط - للطرازات التي تشتمل على وضع Satellite (القمر الصناعي) فقط)
يمكنك إضافة معرف إعداد القمر الصناعي أو حذفه.

- 1 اضغط على زر **Home (الرئيسية)** للوصول إلى قائمة Home (الرئيسية).
 - 2 اضغط على أزرار التنقل للانتقال إلى **SETUP (إعداد)** ثم اضغط على **OK (موافق)**.
 - 3 اضغط على أزرار التنقل للانتقال إلى **SETUP (إعداد)** ثم اضغط على **OK (موافق)**.
 - 4 اضغط على أزرار التنقل للانتقال إلى **Satellite DTV Setting (إعداد القمر الصناعي DTV)** ثم اضغط على **OK (موافق)**.
 - 5 حدد **setting ID (معرف الإعداد)** المطلوب.
- يمكنك تغيير الضوابط التالية لكل معرف إعداد وفقاً لتفضيلاتك.

الخيارات	الوصف
Satellite (قمر صناعي)	تحديد القمر الصناعي المطلوب.
LNB Frequency (تردد LNB)	تحديد قيمة واحدة فقط من Universal (عالمي) ، 9750:10600:5150 في حالة تحديد Universal (عالمي) للخيار LNB Frequency (تردد LNB) الذي تبلغ قيمته 9750/10600 (ميغا هرتز)، يتم تعطيل 22KHz Tone . إذا لم تتمكن من العثور على قيمة LNB frequency (تردد LNB) من القائمة، فحدد User (المستخدم) يدوياً وأدخل التردد.
22KHz Tone	عند استخدام مفتاح 22KHz Tone ، حدد A أو B في حالة استخدام 22KHz Tone ، يتم تعطيل Motorized System و Burst (نظام مزود بمحرك).
Tone Burst	عند استخدام مفتاح Tone Burst ، حدد A أو B في حالة استخدام Tone Burst ، يتم تعطيل Motorized System و Tone (نظام مزود بمحرك).
LNB Power (طاقة LNB)	لتمكين تزويد الطاقة لوحدة LNB، حدد On (تشغيل) . في حالة تحديد Off (إيقاف) ، يتم تعطيل Motorized System (نظام مزود بمحرك).
DiSEqC	عند استخدام DiSEqC، حدد خياراً من DiSEqC A-D . في حالة تحديد DiSEqC، يتم تعطيل Motorized System (نظام مزود بمحرك).
Motorized System (نظام مزود بمحرك)	عند استخدام المحرك، حدد On (تشغيل) . لضبط موضع الهوائي، اضغط على الزر OK (موافق) وحرك المحرك. في حالة استخدام المحرك، يتم تعطيل 22KHz Tone و Tone Burst و DiSEqC .

Cable DTV Setting (ضبط كبل DTV)

(فقط في أوضاع Cable (كبل)، Cable & Satellite (الكبل والقمر الصناعي) (-الطرازات التي تشتمل على وضع Satellite (القمر الصناعي) فقط))

يختلف النطاق الذي يمكن للمستخدم تحديده من قائمة **Service Operator (مشغل الخدمة)** استناداً إلى عدد **Service Operator (مشغل الخدمة)** المعتمد في كل دولة، وعندما يكون عدد **Service Operator (مشغل الخدمة)** لكل دولة 1، تصبح الوظيفة ذات الصلة غير نشطة.

- 1 اضغط على زر **Home (الرئيسية)** للوصول إلى قائمة Home (الرئيسية).
- 2 اضغط على أزرار التنقل للانتقال إلى **SETUP (إعداد)** ثم اضغط على **OK (موافق)**.
- 3 اضغط على أزرار التنقل للانتقال إلى **SETUP (إعداد)** ثم اضغط على **OK (موافق)**.
- 4 اضغط على أزرار التنقل للانتقال إلى **Cable DTV Setting (ضبط كبل التلفزيون الرقمي)** ثم اضغط على **OK (موافق)**.
- 5 اضغط على أزرار التنقل للانتقال إلى **Service Operator (مشغل الخدمة)** أو **Channel Auto update (التحديث التلقائي للقناة)** ثم اضغط على **OK (موافق)**.
- 6 حدّد المصدر المطلوب.
- 7 بعد الانتهاء، اضغط على **EXIT (خروج)**. عند الرجوع إلى القائمة السابقة، اضغط على **BACK (رجوع)**.

ملاحظة !

- عند ضبط **Channel Auto Update (التحديث التلقائي للقناة)** على **On (تشغيل)**، يمكنك تحديث معلومات كافة البرامج التي يمكن تحديثها، بما في ذلك البرنامج الذي تتم مشاهدته الآن.
- عند ضبط **Channel Auto Update (التحديث التلقائي للقناة)** على **Off (إيقاف تشغيل)**، يمكنك فقط تحديث معلومات البرنامج الجاري مشاهدته الآن.
- لا يمكنك تحديد **Cable DTV Setting (ضبط كبل DTV)** عند ضبط مشغل الخدمة على "Ziggo".

Tivu Programme List Update (تحديث قائمة برامج Tivu)

(في أوضاع Satellite (القمر الصناعي)، Antenna & Satellite (الهوائي والقمر الصناعي)، Cable & Satellite (الكبل والقمر الصناعي) فقط - للطرازات التي تشتمل على وضع Satellite (القمر الصناعي) فقط) (إيطاليا فقط)

- ١ اضغط على زر **Home** (الرئيسية) للوصول إلى قائمة Home الرئيسية).
- ٢ اضغط على أزرار التنقل للانتقال إلى **SETUP** (إعداد) ثم اضغط على **OK** (موافق).
- ٣ اضغط على أزرار التنقل للانتقال إلى **SETUP** (إعداد) ثم اضغط على **OK** (موافق).
- ٤ اضغط على أزرار التنقل للانتقال إلى **Tivu Programme List Update** (تحديث قائمة برامج Tivu) ثم اضغط على **OK** (موافق).
- ٥ اضغط على أزرار التنقل للانتقال إلى **Off** (إيقاف) أو **On** (تشغيل).

ملاحظة

- يقوم بتحديث معلومات Programme List حسب ظروف بث البلد والقمر الصناعي.
- يقوم بتحديث Programme List عند إيقاف تشغيل التلفزيون على مدار الوقت. بعد التحديثات، قد تتغير Programme List. إذا كنت لا تريد ذلك، فحدد **Off** (إيقاف).

٦ في حالة ضبط Motorized System (نظام مزود بمحرك) على **On** (تشغيل)، حدد المصدر المطلوب.

الوصف	الخيارات
حدد الاتجاه الذي تريد تحريك المحرك إليه.	Drive Direction (اتجاه المحرك)
يتوفر وضعان: Step (خطوة) و Continuous (متواصل). • Step (خطوة): يتحرك المحرك حسب القيمة التي تقوم بإدخالها (من 1 إلى 128). • Continuous (متواصل): يتحرك المحرك باستمرار حتى تضغط على "Stop" (إيقاف).	Drive Mode (وضع المحرك)
حدد اختبار TP الذي تريد توليفه.	Test TP (اختبار TP)
اضبط حركة المحرك إلى الشرق أو الغرب لجعل المحرك يتحرك في الاتجاه المضبوط فقط. • On (تشغيل): يمكنك تحديد حركة المحرك إلى الاتجاه الحالي عن طريق تحديد "West/East" (الغرب/الشرق). • Off (إيقاف تشغيل): يمكنك إلغاء الحد الذي قمت بضبطه.	Set Limit (اختيار الحد)
يمكنك نقل المحرك إلى نقطة "Zero" (الصفري).	Go To Zero (انتقل لصفري)
يمكنك حفظ الاتجاه الحالي للمحرك.	Store (تخزين)

٧ بعد الانتهاء، اضغط على **EXIT** (خروج). عند الرجوع إلى القائمة السابقة، اضغط على **BACK** (رجوع).

ملاحظة

- في حالة ضبط **Satellite** (قمر صناعي) على **Others** (أخرى) عند إضافة معرف الإعداد، يتعين عليك إضافة نطاق الاستقبال باستخدام **Manual Tuning** (توليف يدوي).
- ويمكنك إضافة ما يصل إلى ١٦ معرف إعداد.
- يمكن إضافة جميع معرفات الإعداد، باستثناء **Setting ID 1** (معرف الإعداد 1).
- عند تحديد **22KHz Tone** و **DiSEqC**، أو **Tone Burst** و **DiSEqC**، يجب توصيلها في نفس الوضع كما هو موضح في التعليمات على الشاشة.
- في حالة حذف معرف إعداد، يتم حذف جميع البرامج المخزنة في معرف الإعداد.

ضبط البرنامج يدوياً (في الوضع الرقمي)

يمكنك Manual Tuning (توليف تلقائي) من إضافة برنامج يدوياً إلى لائحة البرامج.

تحديد Antenna (الهوائي)،

١ اضغط على زر **Home** (الرئيسية) للوصول إلى قائمة Home (الرئيسية).

٢ اضغط على أزرار التنقل للانتقال إلى **SETUP** (إعداد) ثم اضغط على **OK** (موافق).

٣ اضغط على أزرار التنقل للانتقال إلى **SETUP** (إعداد) ثم اضغط على **OK** (موافق).

٤ اضغط على أزرار التنقل للانتقال إلى **Manual Tuning** (توليف يدوي) ثم اضغط على **OK** (موافق).

٥ اضغط على أزرار التنقل للانتقال إلى **DTV** (التلفزيون الرقمي).
٦ قم بالتمرير عبر أنواع البرامج، ثم قم بإضافة البرامج.

٧ بعد الانتهاء، اضغط على **EXIT** (خروج).
عند الرجوع إلى القائمة السابقة، اضغط على **BACK** (رجوع).

تحديد Cable (كبل)،

(فقط في أوضاع Cable (كبل)، Cable & Satellite (الكبل والقمر الصناعي) (-الطرازات التي تشتمل على وضع Satellite (القمر الصناعي) فقط))

١ اضغط على زر **Home** (الرئيسية) للوصول إلى قائمة Home (الرئيسية).

٢ اضغط على أزرار التنقل للانتقال إلى **SETUP** (إعداد) ثم اضغط على **OK** (موافق).

٣ اضغط على أزرار التنقل للانتقال إلى **SETUP** (إعداد) ثم اضغط على **OK** (موافق).

٤ اضغط على أزرار التنقل للانتقال إلى **Manual Tuning** (توليف يدوي) ثم اضغط على **OK** (موافق).

٥ اضغط على أزرار التنقل للانتقال إلى **Cable DTV** (كبل DTV).

٦ قم بإجراء الضوابط المناسبة.

٧ بعد الانتهاء، اضغط على **EXIT** (خروج).
عند الرجوع إلى القائمة السابقة، اضغط على **BACK** (رجوع).

ملاحظة



• في حالة قيام التلفزيون بالبحث عن برنامج محظور، فستتم مطالبتك بإدخال كلمة المرور للإبقاء على البرنامج الذي تم البحث عنه.

• **Symbol rate** (معدل إرسال الرموز): أدخل معدل إرسال رموز محدد من قبل المستخدم (معدل إرسال الرموز: هو السرعة التي يعتمدها جهاز كمودم مثلاً لإرسال رموز إلى قناة).
• **Modulation** (التعديل): أدخل قيمة تعديل محددة من قبل المستخدم. (التعديل: هو تحميل إشارات الفيديو والصوت على الناقل).

• لا يمكنك تحديد **Cable DTV** (كبل DTV) عند ضبط مشغل الخدمة إلى "Ziggo" أو "Other Operators" (مشغلون آخرون) في هولندا.

ملاحظة



• في حالة قيام التلفزيون بالبحث عن برنامج محظور، فستتم مطالبتك بإدخال كلمة المرور للإبقاء على البرنامج الذي تم البحث عنه.
• يمكنك تحديد **SBAND** عند ضبط الدولة على "النرويج أو لاتفيا".

ضبط البرنامج يدويًا (في الوضع التناظري)

يسمح لك التوليف اليدوي بتوليف المحطات وترتيبها يدويًا كيفما تريد.

- ١ اضغط على زر **Home** (الرئيسية) للوصول إلى قائمة Home (الرئيسية).
- ٢ اضغط على أزرار التنقل للانتقال إلى **SETUP** (إعداد) ثم اضغط على **OK** (موافق).
- ٣ اضغط على أزرار التنقل للانتقال إلى **SETUP** (إعداد) ثم اضغط على **OK** (موافق).
- ٤ اضغط على أزرار التنقل للانتقال إلى **Manual Tuning** (توليف يدوي) ثم اضغط على **OK** (موافق).
- ٥ اضغط على أزرار التنقل للانتقال إلى **TV** (التلفزيون) أو **Cable TV** (تلفزيون الكبل) أو **Satellite DTV** (إشارة DTV للقمرة الصناعية).
- ٦ قم بالتمرير عبر أنواع البرامج، ثم قم بإضافة البرامج أو إزالتها.
- ٧ اضغط على أزرار التنقل للانتقال إلى **TV System** (نظام التلفزيون).
- ٨ اضغط على أزرار التنقل للانتقال إلى **V/UHF** أو **Cable** (كبل).
- ٩ اضغط على أزرار التنقل أو أزرار الأرقام للانتقال إلى رقم القناة المطلوبة.
- ١٠ اضغط على أزرار التنقل للانتقال وبدء البحث.
- ١١ اضغط على أزرار التنقل للانتقال إلى **Store** (تخزين) ثم اضغط على **OK** (موافق).
- ١٢ بعد الانتهاء، اضغط على **EXIT** (خروج). عند الرجوع إلى القائمة السابقة، اضغط على **BACK** (رجوع).

ملاحظة

- في حالة قيام التلفزيون بالبحث عن برنامج محظور، فستتم مطالبتك بإدخال كلمة المرور للإبقاء على البرنامج الذي تم البحث عنه.
- **L: SECAM L/L**، (فرنسا) باستثناء الطرازات التي تعتمد (DVB-T2)
- **BG: SECAM B/G**، (أوروبا / أوروبا الشرقية / آسيا / نيوزيلندا / الشرق الأوسط / أفريقيا)
- **I: PAL I** (المملكة المتحدة. / أيرلندا / هونغ كونج / جنوب إفريقيا)
- **DK: PAL D/K, SECAM D/K** (أوروبا الشرقية / الصين / أفريقيا / رابطة الدول المستقلة (CIS))
- لتخزين قناة أخرى، كرر الخطوات من ٦ إلى ١١.

تحديد Satellite (قمر صناعي)،

- (في أوضاع Satellite (القمر الصناعي)، Antenna & Satellite (الهوائي والقمر الصناعي)، Cable & Satellite (الكبل والقمر الصناعي) فقط - للطرازات التي تشمل على وضع Satellite (القمر الصناعي) فقط)
- ١ اضغط على زر **Home** (الرئيسية) للوصول إلى قائمة Home (الرئيسية).
 - ٢ اضغط على أزرار التنقل للانتقال إلى **SETUP** (إعداد) ثم اضغط على **OK** (موافق).
 - ٣ اضغط على أزرار التنقل للانتقال إلى **SETUP** (إعداد) ثم اضغط على **OK** (موافق).
 - ٤ اضغط على أزرار التنقل للانتقال إلى **Manual Tuning** (توليف يدوي) ثم اضغط على **OK** (موافق).
 - ٥ اضغط على أزرار التنقل للانتقال إلى **Satellite DTV** (إشارة DTV للقمرة الصناعية).
 - ٦ قم بإجراء الضوابط المناسبة.
 - ٧ بعد الانتهاء، اضغط على **EXIT** (خروج). عند الرجوع إلى القائمة السابقة، اضغط على **BACK** (رجوع).

ملاحظة

- في حالة قيام التلفزيون بالبحث عن برنامج محظور، فستتم مطالبتك بإدخال كلمة المرور للإبقاء على البرنامج الذي تم البحث عنه.
- **Transponder** (نطاق الاستقبال): إذا لم يوجد نطاق استقبال لاستخدامه، يمكنك إضافة نطاق استقبال عن طريق تسجيل الدخول كـ **User** (مستخدم).
- في حالة تخزين أكثر من ٢٠٠٠ نطاق استقبال، فلن تتمكن من إضافة أية نطاقات استقبال أخرى. لإضافة المزيد من نطاقات الاستقبال، احذف معرفات الإعداد غير المستخدمة في **SETUP** (إعداد) < **Satellite DTV Setting** (إعداد القمر الصناعي (DTV) وحاول توليف التلفزيون مرة أخرى.
- في حالة عدم وجود نطاق استقبال، فلن تتمكن من استخدام **Auto Tuning** (توليف تلقائي). في هذه الحالة، يجب أن تضيف نطاق استقبال باستخدام **Manual Tuning** (توليف يدوي).

تخصيص اسم للقناة

يمكنك تخصيص اسم للمحطة من خمسة أحرف لكل رقم برنامج.

- ١ اضغط على زر **Home** (الرئيسية) للوصول إلى قائمة Home (الرئيسية).
- ٢ اضغط على أزرار التنقل للانتقال إلى **SETUP** (إعداد) ثم اضغط على **OK** (موافق).
- ٣ اضغط على أزرار التنقل للانتقال إلى **SETUP** (إعداد) ثم اضغط على **OK** (موافق).
- ٤ اضغط على أزرار التنقل للانتقال إلى Manual Tuning (توليف يدوي) ثم اضغط على **OK** (موافق).
- ٥ اضغط على أزرار التنقل للانتقال إلى **TV** (التلفزيون) أو **Cable TV** (تلفزيون الكبل).
- ٦ اضغط على أزرار التنقل للانتقال إلى **Name** (اسم) ثم اضغط على **OK** (موافق).
- ٧ اضغط على أزرار التنقل للتمرير لتحديد الموضع واختيار الحرف الثاني وهكذا دواليك. يمكنك استخدام الأحرف الأبجدية من A إلى Z والأرقام من ٠ إلى ٩، وعلامتي +/- والمسافة ثم اضغط على **OK** (موافق).
- ٨ اضغط على أزرار التنقل للانتقال إلى **Close** (إغلاق) ثم اضغط على **OK** (موافق).
- ٩ اضغط على أزرار التنقل للانتقال إلى **Store** (تخزين) ثم اضغط على **OK** (موافق).
- ١٠ بعد الانتهاء، اضغط على **EXIT** (خروج). عند الرجوع إلى القائمة السابقة، اضغط على **BACK** (رجوع).

التوليف الدقيق

(باستثناء الطرازات التي تشتمل على وضع Satellite القمر الصناعي) فقط

في العادة، يكون من الضروري استخدام وظيفة التوليف الدقيق فقط إذا كان الاستقبال ضعيفاً.

- ١ اضغط على زر **Home** (الرئيسية) للوصول إلى قائمة Home (الرئيسية).
- ٢ اضغط على أزرار التنقل للانتقال إلى **SETUP** (إعداد) ثم اضغط على **OK** (موافق).
- ٣ اضغط على أزرار التنقل للانتقال إلى **SETUP** (إعداد) ثم اضغط على **OK** (موافق).
- ٤ اضغط على أزرار التنقل للانتقال إلى Manual Tuning (توليف يدوي) ثم اضغط على **OK** (موافق).
- ٥ اضغط على أزرار التنقل للانتقال إلى **TV** (التلفزيون) أو **Cable TV** (تلفزيون الكبل).
- ٦ اضغط على أزرار التنقل للانتقال إلى **Fine** (دقيق).
- ٧ قم بالتوليف الدقيق للحصول على أفضل صورة وصوت.
- ٨ اضغط على أزرار التنقل للانتقال إلى **Store** (تخزين) ثم اضغط على **OK** (موافق).
- ٩ بعد الانتهاء، اضغط على **EXIT** (خروج). عند الرجوع إلى القائمة السابقة، اضغط على **BACK** (رجوع).

تعديل لائحة البرامج

يعني تخطي رقم برنامج ما أنك لن تتمكن من تحديد هذا الرقم باستخدام الزر $P \wedge v$ أثناء مشاهدة التلفزيون.
إذا أردت تحديد البرنامج الذي تم تخطيه، أدخل مباشرة رقم البرنامج باستخدام أزرار الأرقام أو حدده في قائمة Programme edit (تحرير البرامج).
تُمكنك هذه الوظيفة من تخطي البرامج المخزنة.

1 اضغط على زر **Home** (الرئيسية) للوصول إلى قائمة Home (الرئيسية).

2 اضغط على أزرار التنقل للانتقال إلى **SETUP** (إعداد) ثم اضغط على **OK** (موافق).

3 اضغط على أزرار التنقل للانتقال إلى **SETUP** (إعداد) ثم اضغط على **OK** (موافق).

4 اضغط على أزرار التنقل للانتقال إلى Programme Edit (تعديل البرنامج) ثم اضغط على **OK** (موافق).

5 قم بتعديل البرامج باستخدام الأزرار التالية.

تحديد برنامج في لائحة البرامج

1 اضغط على زر LIST (اللائحة) للوصول إلى Programme List (لائحة البرامج).

الوصف	الزر
لتحديد لائحة البرامج أو لائحة البرامج الحالية.	< >
للتمرير عبر البرامج.	^ v
لتحديد البرنامج المميز لعرضه.	OK (موافق)
للانتقال إلى الصفحة السابقة أو التالية.	P ^ v
لتعديل أحد البرامج.	الزر الأحمر
لتحديد وضع البرنامج المطلوب.	TV/RAD (التلفزيون/الراديو)
للانتقال إلى لائحة البرامج المفضلة.	FAV (المفضلة)

2 عند الانتهاء، اضغط على **EXIT** (خروج).
عند الرجوع إلى القائمة السابقة، اضغط على **BACK** (رجوع).

ملاحظة

• في حالة تحديد برنامج محظور، فستتم مطالبتك بإدخال كلمة المرور.

الوصف	الزر
تمييز نوع البرنامج.	^
للتمرير عبر أنواع البرامج أو عبر البرامج.	^ v < >
لتحرير البرامج.	OK (موافق)
لتحديد البرنامج المميز لعرضه.	Watch (مشاهدة)
لتسجيل البرنامج الحالي في لائحة البرامج المفضلة أو إلغاء تسجيله.	Set as Favourite (ضبط كمفضلة)
لتحديد رقم برنامج معين ليتم تخطيه.	Skip (تخطي)
لإضافة البرامج أو حذفها. يظهر البرنامج المحذوف باللون الأزرق فقط.	Add/Delete (إضافة/حذف)
لنقل أحد البرامج.	Move (نقل)
لتحديد الرقم المطلوب للبرنامج.	Programme Number Edit (تعديل رقم البرنامج) (الوضع الرقمي فقط)
لحظر البرنامج أو إلغاء حظره.	Block (حظر)
للانتقال إلى الصفحة السابقة أو التالية.	P ^ v
لتحديد مجموعة البرامج المفضلة.	الزر الأحمر
لبدء عملية Auto Sort (ترتيب تلقائي). (الوضع التناظري فقط) لبدء ترتيب برامج القمر الصناعي. (وضعا Satellite DTV (إشارة DTV للقمر الصناعي)، Satellite Radio (راديو القمر الصناعي) فقط)	الزر الأخضر

6 بعد الانتهاء، اضغط على **EXIT** (خروج).

عند الرجوع إلى القائمة السابقة، اضغط على **BACK** (رجوع).

معلومات CI (الواجهة العامة)

تمكّنك هذه الوظيفة من مشاهدة بعض الخدمات المشفرة (الخدمات المدفوعة). إذا قمت بإزالة CI Module (وحدة CI)، فلن تتمكن من مشاهدة الخدمات المدفوعة.

عند إدخال الوحدة في فتحة CI، يمكنك الوصول إلى قائمة الوحدة لشراء وحدة وبطاقة ذكية، اتصل بالوكيل. لا تقم بإدخال وحدة CI أو إزالتها بشكل متكرر من التلفزيون. فقد يلحق ذلك ضرراً بالمنتج. عند تشغيل التلفزيون بعد إدخال CI Module (وحدة CI)، قد لا يكون لديك أي إخراج صوت.

قد لا يتوافق ذلك مع وحدة CI والبطاقة الذكية.

قد تكون وظائف CI (الواجهة العامة) غير ممكنة وهذا يتوقف على ظروف البث بالدولة.

عند استخدام CAM (وحدة الوصول المشروط)، تأكد من أنها تلائم متطلبات DVB-CI أو CI plus بشكل كامل. قد تتسبب عملية غير عادية في CAM (وحدة الوصول المشروط) في الحصول على صورة رديئة.

- 1 اضغط على زر **Home** (الرئيسية) للوصول إلى قائمة Home (الرئيسية).
- 2 اضغط على أزرار التنقل للانتقال إلى **SETUP** (إعداد) ثم اضغط على **OK** (موافق).
- 3 اضغط على أزرار التنقل للانتقال إلى **SETUP** (إعداد) ثم اضغط على **OK** (موافق).
- 4 اضغط على أزرار التنقل للانتقال إلى **CI Information** (معلومات CI) ثم اضغط على **OK** (موافق).
- 5 حدد العنصر المطلوب: Module information (معلومات الوحدة)، أو smart card information (معلومات البطاقة الذكية)، أو language (اللغة)، أو software download (تنزيل البرنامج) الخ، ثم اضغط على **OK** (موافق).
- 6 بعد الانتهاء، اضغط على **EXIT** (خروج).

ملاحظة

- معلومات العرض على الشاشة هذه مخصصة للتوضيح فقط وتختلف خيارات القائمة وتنسيق الشاشة وفقاً لمزود الخدمات الرقمية المدفوعة.
- قد تتمكن من تغيير شاشة قائمة CI (الواجهة العامة) والخدمة من خلال استشارة الوكيل.

Booster (مقوي إشارة)

(باستثناء الطرازات التي تشتمل على وضع Satellite (القمر الصناعي) فقط)

إذا كان الاستقبال ضعيفاً، فحدد **On** (تشغيل) للخيار **Booster** (مقوي إشارة).

عندما تكون الإشارة قوية، حدد **Off** (إيقاف تشغيل).

- 1 اضغط على زر **Home** (الرئيسية) للوصول إلى قائمة Home (الرئيسية).
- 2 اضغط على أزرار التنقل للانتقال إلى **SETUP** (إعداد) ثم اضغط على **OK** (موافق).
- 3 اضغط على أزرار التنقل للانتقال إلى **SETUP** (إعداد) ثم اضغط على **OK** (موافق).
- 4 اضغط على أزرار التنقل للانتقال إلى **Booster** (مقوي إشارة) ثم اضغط على **OK** (موافق).
- 5 حدد **On** (تشغيل) أو **Off** (إيقاف تشغيل).

استخدام البرامج المفضلة

أضف البرامج الأكثر مشاهدة إلى لائحة البرامج المفضلة.

- 1 حدد برنامجاً لإضافته إلى القائمة المفضلة.
- 2 اضغط على **FAV** (المفضلة).

الوصف	الزر
لتحديد إحدى مجموعات البرامج المفضلة.	< >
لانتقال إلى الصفحة السابقة أو التالية.	P ^ v
لانتقال إلى Programme Edit (تحرير البرنامج).	الزر الأحمر
تسجيل البرنامج الحالي أو إلغاء تسجيله.	الزر الأخضر
لتحديد وضع البرنامج المطلوب.	TV/RAD (التلفزيون/الراديو)
لانتقال إلى Programme List (لائحة البرامج).	FAV (المفضلة)

- 2 بعد الانتهاء، اضغط على **EXIT** (خروج).

- **Original (أصلي):** عند استقبال التلفزيون لإشارة شاشة عريضة، فإنه ينتقل تلقائيًا إلى بث تنسيق الصورة.



- **Full Wide (عريض بملء الشاشة):** عند استقبال التلفزيون لإشارة الشاشة العريضة، فإنه يتيح لك ضبط الصورة أفقيًا أو رأسيًا، بتناسب خطي، لملء الشاشة بالكامل.

يتم دعم الفيديو بنسبة 4:3 و 14:9 في وضع ملء الشاشة دون أي تشويه للفيديو من خلال إدخال التلفزيون الرقمي.



- **4:3:** يعيد ضبط حجم الصور على المعيار السابق 4:3.



استخدام خيارات إضافية

ضبط نسبة العرض إلى الطول

أعد ضبط حجم الصورة لعرضها في الحجم المثالي بالضغط على **RATIO (النسبة)** أثناء مشاهدة التلفزيون.

ملاحظة



- يمكنك أيضًا تغيير حجم الصورة بالضغط على زر **Q. MENU (القائمة السريعة)** أو الوصول إلى **Aspect Ratio (نسبة طول إلى عرض)** في قوائم **PICTURE (صورة)**.
- يمكنك ضبط نسبة التكبير باستخدام أزرار التنقل.
- يمكنك فقط تحديد **4:3** و **16:9** (عريض) و **14:9** و **Cinema Zoom (تكبير سينمائي)** في وضع **Component (المكون)**.
- يمكنك فقط تحديد **4:3** و **Original (أصلي)** و **16:9** (عريض) و **14:9** و **Cinema Zoom (تكبير سينمائي)** في وضع **HDMI**.
- يمكنك فقط تحديد **4:3** و **16:9** (عريض) في وضع **RGB-PC** أو **HDMI-PC** فقط.
- في وضع **DTV (التلفزيون الرقمي)** **HDMI** الخيار **Just Scan (مسح فقط)** **Component (المكون)** (دقة أعلى من 720p)، يتوفر **Analogue (تناظري)** **DTV (التلفزيون الرقمي)** **AVI (الصوت والصورة)** **Scart**، يتوفر الخيار **Full Wide (عريض بملء الشاشة)**.

- **16:9:** يعيد ضبط حجم الصور لملاءمة عرض الشاشة.



- **Just Scan (مسح فقط):** يعرض صور الفيديو بحجمها الأصلي دون حذف الأجزاء المحيطة لحافة الصورة.



ملاحظة



- إذا حددت **Just Scan (مسح فقط)**، فقد ترى تشوُّهاً عند حواف الشاشة أو إحدى حوافها.

تغيير أوضاع الصوت والصورة (AV)

يحتوي كل وضع من أوضاع الصوت والصورة (AV) على ضوابط الصورة والصوت المحسنة.

اضغط على **AV MODE** (وضع الصوت والصورة) بشكل متكرر لتحديد الوضع المناسب.

الوصف	الوضع
لتغيير الضوابط المخصصة مسبقاً.	Off (إيقاف تشغيل)
لاستخدام الضوابط المثالية للصورة والصوت للحصول على مظهر السينما.	Cinema (سينما)
لاستخدام الضوابط المثالية للصورة والصوت لممارسة الألعاب بسرعة. عند تشغيل لعبة فيديو باستخدام جهاز PlayStation أو Xbox، يوصى باستخدام وضع Game (لعبة). لدى ضبط وضع Game (لعبة)، يتم تحسين الوظائف المتعلقة بجودة الصورة للتمتع بممارسة الألعاب.	Game (لعبة)

- **14:9**: يمكنك عرض تنسيق صورة 14:9 أو برنامج تلفزيون عام في الوضع 14:9. يتم عرض الشاشة ذات تنسيق 14:9 بالأسلوب نفسه الذي يعرض فيه التنسيق 4:3، ولكن يتم تحريكها إلى أعلى وأسفل.



- **Cinema Zoom** (تكبير سينما): اختر **Cinema Zoom** (تكبير سينما) عندما تريد تكبير الصورة بالنسبة الصحيحة.
• لتغيير نسبة التكبير السينمائي، اضغط على < > ويكون نطاق الضبط من ١ إلى ١٦.
• لتحريك تركيز التكبير لأعلى أو لأسفل، اضغط على **٧** **٨**.

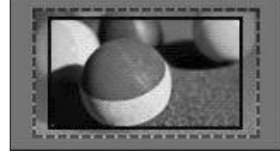

! ملاحظة

- عند تكبير الصورة أو تصغيرها، قد تحرف الصورة.

استخدام لائحة الإدخال

- ستظهر مصادر الإدخال غير المتصلة باللون الرمادي.
- لإضافة تسمية لإدخال، اضغط على الزر الأخضر. يمكنك التعرف على الجهاز المتصل بكل مصدر إدخال بسهولة.
- في حالة توصيل جهاز خارجي جديد بالتلفزيون، يظهر إطار منبثق. حدد **Yes (نعم)** في الإطار المنبثق لتحديد أحد مصادر الإدخال.
- للوصول إلى وظيفة SIMPLINK، اضغط على الزر الأحمر. في حالة تحديد "SIMPLINK" واختيار **On (تشغيل)**، فلن يظهر الإطار المنبثق لإدخال HDMI.

تحديد مصدر إدخال

- 1 اضغط على **INPUT (إدخال)** للوصول إلى مصادر الإدخال.
 - يُعرض الجهاز المتصل على كل مصدر إدخال.

ملاحظة !

• يمكنك أيضًا الوصول إلى قائمة مصادر الإدخال بتحديد **INPUT (إدخال)** في القائمة Home (الرئيسية).

- 2 اضغط على أزرار التنقل للانتقال إلى أحد مصادر الإدخال ثم اضغط على **OK (موافق)**.

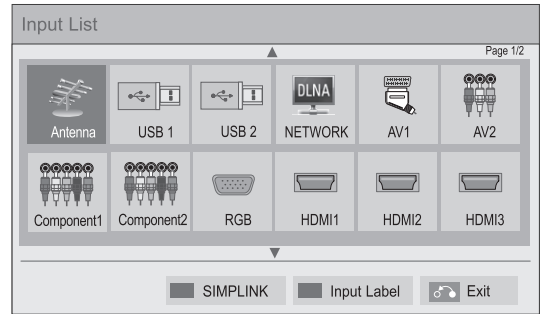

الوصف	مصدر الإدخال
شاهد التلفزيون عبر الأثير، وعبر الكبل، وعبر الكبل الرقمي.	Antenna (الهوائي) أو Cable (كبل) أو Satellite (قمر) صناعي
لتشغيل ملفات الوسائط من محرك أقراص صغير.	USB
لتشغيل ملفات الوسائط من الشبكة المنزلية.	NETWORK (الشبكة)
لمشاهدة الفيديو من جهاز فيديو أو الأجهزة الخارجية الأخرى.	AV (الصوت والصورة)
لمشاهدة الفيديو من مشغل أقراص DVD أو الأجهزة الخارجية الأخرى، أو جهاز فك التشفير الرقمي.	Component (المكون)
لاستخدام التلفزيون كشاشة كمبيوتر.	RGB
لمشاهدة الفيديو من جهاز HTS أو الأجهزة الأخرى عالية الدقة.	HDMI

استخدام القائمة السريعة

إضافة تسمية لإدخال

قم بإضافة تسمية لمصدر إدخال معين حتى تتمكن من التعرف على الجهاز المتصل بكل مصدر إدخال بسهولة.

تخصيص القوائم المستخدمة بشكل متكرر.

١ اضغط على **Q. MENU** (القائمة السريعة) للوصول إلى القوائم السريعة.

٢ اضغط على أزرار التنقل للتمرير عبر القوائم التالية ثم اضغط على **OK** (موافق).

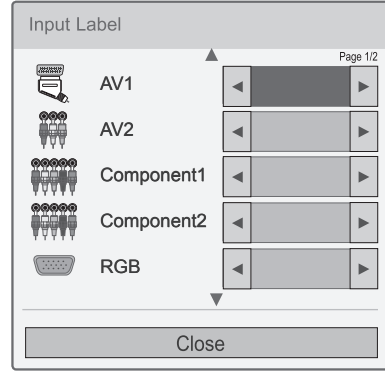

الوصف	Menu
لتغيير حجم الصورة (16:9، Just Scan (بحث فقط)، Original (أصلي)، Full Wide (عريض بملء الشاشة)، 3:4، 14:9، Cinema Zoom (تكبير سينمائي))	Aspect Ratio (نسبة طول إلى عرض)
لتغيير وضع الصورة (Intelligent sensor وحدة استشعار ذكية)، Vivid (زاهي)، Stan- Game (قياسي)، Cinema (سينما)، dard (لعبة)، Expert1 (خبير1)، Expert2 (خبير2)	Picture Mode (وضع الصورة)
لتغيير وضع الصوت (Standard (قياسي) أو Music (موسيقى) أو Cinema (سينما) أو Sport (رياضة) أو Game (لعبة)).	Sound Mode (وضع الصوت)
لتحديد المدة الزمنية قبل أن يتم إيقاف تشغيل التلفزيون	Sleep Timer (موقت النوم)
لاستدعاء الترجمة المفضلة في الوضع الرقمي.	Subtitle Language (لغة الترجمة)
لتغيير إخراج الصوت.	Audio Audio Lan- guage (الصوت)
يقوم بتبديل Audio Description (وصف الصوت) إلى On (تشغيل) أو Off (إيقاف تشغيل).	Audio De- scription (الصوت)
لتقليل استهلاك الطاقة عن طريق ضبط سطوع الشاشة. (Auto (تلقائي)، Off (إيقاف)، Mini-mum (حد أدنى)، Medium (متوسط)، Maximum (حد أقصى)، Screen Off (إيقاف الشاشة))	Energy Saving (توفير الطاقة)
لضبط ضوابط الصورة والصوت المثالية (Off (إيقاف)، Cinema (السينما)، Game (لعبة)).	AV MODE (وضع الصوت والصورة)
لضبط Skip Off/On (إيقاف/تشغيل التخطي).	Skip Off/On (إيقاف/تشغيل التخطي)
حدد فيديو من القائمة لخدمة Multifeed (تغذية متعددة).	MULTIFEED (تغذية متعددة) (الطرازات التي تشمل على وضع Satellite (القمر الصناعي) فقط)
إخراج وحدة USB. يتم عرض هذه القائمة فقط عندما يتم توصيل وحدة USB.	USB Device (جهاز USB)

١ اضغط على **INPUT** (إدخال) للوصول إلى مصادر الإدخال.

٢ اضغط على الزر الأخضر.

٣ اضغط على أزرار التنقل للانتقال إلى أحد مصادر الإدخال.

٤ اضغط على أزرار التنقل للانتقال إلى أحد تسميات الإدخال.

٥ بعد الانتهاء، اضغط على **EXIT** (خروج).

عند الرجوع إلى القائمة السابقة، اضغط على **BACK** (رجوع).

ملاحظة

• قد تختلف القوائم والخيارات المتوفرة عن مصدر الإدخال الذي تستخدمه.

٣ اضغط على أزرار التنقل للانتقال إلى الخيار الذي تريده.

٤ بعد الانتهاء، اضغط على **Q. Menu** (القائمة السريعة).

الترفيه

الاتصال بالشبكة

التوصيل بشبكة سلكية.

قم بتوصيل التلفزيون بشبكة محلية (LAN) عبر منفذ LAN كما هو موضح في الشكل التالي ثم قم بضبط ضوابط الشبكة. في حالة توفر كل من الشبكتين السلكية واللاسلكية، تكون الشبكة السلكية هي وسيلة الاتصال المفضلة. بعد الانتهاء من التوصيلات المادية، قد تحتاج بضع شبكات منزلية ضبط ضوابط شبكة التلفزيون. بالنسبة لمعظم الشبكات المنزلية، سيتصل التلفزيون بها تلقائيًا من دون الحاجة إلى أية عمليات ضبط. للحصول على معلومات تفصيلية، اتصل بموفر خدمة الإنترنت أو راجع دليل جهاز التوجيه.

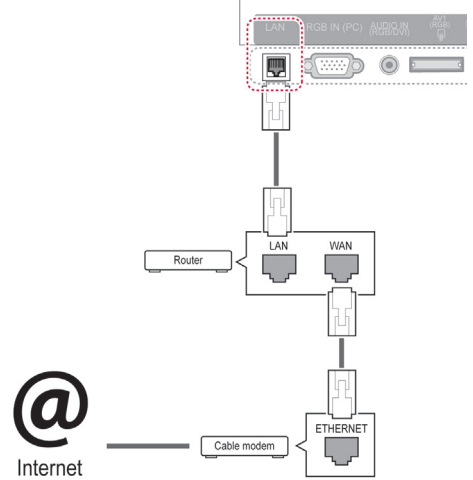

تنبيه

- لا تقم بتوصيل كبل هاتف نمطي بمنفذ LAN.
- نظرًا لوجود عدة طرق للاتصال، الرجاء اتباع مواصفات مشغل شبكة الاتصالات أو موفر خدمة الإنترنت.
- بعد التوصيل بمنفذ شبكة LAN، استخدم قائمة Pre-mium (ممتاز) أو LG Apps.

لضبط ضوابط الشبكة: (حتى إذا كان التلفزيون متصلًا تلقائيًا بالفعل، فإن تشغيل الإعداد مرة أخرى لن يضر بشيء)،

1 اضغط على زر **Home (الرئيسية)** للوصول إلى قائمة **Home (الرئيسية)**.

2 اضغط على أزرار التنقل للانتقال إلى **SETUP (إعداد)** ثم اضغط على **OK (موافق)**.

3 اضغط على أزرار التنقل للانتقال إلى **NETWORK (الشبكة)** ثم اضغط على **OK (موافق)**.

4 اضغط على أزرار التنقل للانتقال إلى **Network Setting (ضبط الشبكة)** ثم اضغط على **OK (موافق)**.

5 إذا كانت الشبكة السلكية واللاسلكية متصلتين في نفس الوقت، فاضغط على أزرار التنقل لتحديد **Wired (سلكي)** ثم اضغط على **OK (موافق)**.

6 إذا كنت قد قمت بضبط **Network Setting (ضبط الشبكة)** بالفعل، فحدد **Resetting (إعادة الضبط)**. تعمل ضوابط الاتصال الجديدة على إعادة ضبط الضوابط الحالية للشبكة.

7 حدّد **IP Auto Setting (ضبط تلقائي لبروتوكول الإنترنت (IP))** أو **IP Manual Setting (ضبط يدوي لبروتوكول الإنترنت (IP))**.

- في حالة تحديد **IP Manual Setting (ضبط يدوي لبروتوكول الإنترنت (IP))**، فاضغط على أزرار التنقل وأزرار الأرقام. يجب إدخال عناوين بروتوكول الإنترنت (IP) يدويًا.

- **IP Auto Setting (ضبط تلقائي لبروتوكول الإنترنت (IP))**: حدّد هذا الخيار إذا كان هناك خادم DHCP (جهاز التوجيه) على الشبكة المحلية (LAN) عبر شبكة سلكية، وسيتم تخصيص عنوان IP للتلفزيون بشكل تلقائي. إذا كنت تستخدم جهاز توجيه ذا نطاق ترددي عريض أو مودم ذا نطاق ترددي عريض مزود بوظيفة خادم DHCP (بروتوكول تكوين المضيف الديناميكي). سيتم تحديد عنوان بروتوكول الإنترنت (IP) تلقائيًا.

- **IP Manual Setting (الضبط اليدوي لبروتوكول الإنترنت (IP))**: حدّد هذا الخيار إذا لم يكن هناك خادم DHCP على الشبكة أو كنت تريد ضبط عنوان بروتوكول الإنترنت (IP) يدويًا.

8 بعد الانتهاء، اضغط على **EXIT (خروج)**.

التوصيل بشبكة لاسلكية

ملاحظة



- إذا كنت تريد الوصول إلى الإنترنت على التلفزيون مباشرة ، يجب أن يكون اتصال الإنترنت عريض النطاق قيد التشغيل دائمًا.
- إذا كنت تريد الوصول إلى الإنترنت، فتتحقق من حالة الشبكة من كمبيوتر على الشبكة لديك.
- عند استخدام **Network Setting (ضبط الشبكة)**، تحقق من كبل شبكة LAN أو تحقق مما إذا كان DHCP في جهاز التوجيه قيد التشغيل.
- إذا لم تكمل ضوابط الشبكة، فقد لا تعمل الشبكة بشكل صحيح.

يوفر محول شبكة LAN اللاسلكية للشبكات عريضة النطاق/DLNA من LG، الذي يباع منفصلاً، إمكانية توصيل التلفزيون بشبكات LAN اللاسلكية.

قد تختلف طريقة تهيئة الشبكة والتوصيل بها بحسب الأجهزة المستخدمة وبيئة الشبكة. ارجع إلى إرشادات الإعداد المزودة مع نقطة الوصول أو جهاز التوجيه اللاسلكي لديك لمعرفة خطوات تفصيلية حول كيفية التوصيل وإجراء ضوابط الشبكة.

يلزم إعداد نقطة الوصول أو جهاز التوجيه اللاسلكي قبل توصيل جهاز التلفزيون بالشبكة. أسهل طريقة هي طريقة زر WPS (الطريقة الثالثة في هذا القسم).

(الطراز **47/55LW95، **47/55LW98 فقط : مدمج به وحدة Wi-Fi، وشبكة LAN اللاسلكية غير الضرورية لإعداد محول الشبكات عريضة النطاق/DLNA)

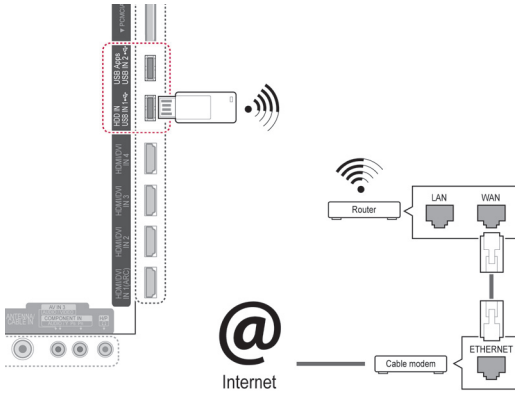

ملاحظة



- للاستمتاع بالصور أو ملفات الموسيقى أو الفيديو التي تم تخزينها على الكمبيوتر باستخدام جهاز التوجيه، يوصى باستخدام اتصال سلكي.
- عند استخدام المنفذ اللاسلكي الخاص بجهاز التوجيه، قد يكون هناك قيود على بعض الوظائف.
- يوصى بوضع نقطة الوصول (AP) على مسافة أكثر من 1 م من التلفزيون. في حالة تثبيت نقطة الوصول على بعد أقرب من 1 م، فقد لا تعمل وحدة التحكم عن بُعد magic motion على النحو المتوقع نظرًا لتداخل الترددات.

٩ اضغط على أزرار الأرقام لإدخال مفتاح الأمان لنقطة الوصول ثم اضغط على **OK** (موافق).

لضبط ضوابط الشبكة،

١ اضغط على زر **Home** (الرئيسية) للوصول إلى قائمة Home (الرئيسية).

٢ اضغط على أزرار التنقل للانتقال إلى **SETUP** (إعداد) ثم اضغط على **OK** (موافق).

٣ اضغط على أزرار التنقل للانتقال إلى **NETWORK** (الشبكة) ثم اضغط على **OK** (موافق).

٤ اضغط على أزرار التنقل للانتقال إلى **Network Setting** (ضبط الشبكة) ثم اضغط على **OK** (موافق).

٥ اضغط على أزرار التنقل لتحديد **Wireless** (لاسلكي) ثم اضغط على **OK** (موافق).

٦ إذا كنت قد قمت بضبط Network Setting (ضبط الشبكة) بالفعل، فحدّد **Resetting** (إعادة الضبط) ثم اضغط على **OK** (موافق).
وتعمل ضوابط الاتصال الجديدة على إعادة ضبط الضوابط الحالية للشبكة.

٧ اضغط على أزرار التنقل لتحديد **Setting from the AP list** (ضبط من لائحة نقطة الوصول) ثم اضغط على **OK** (موافق).

- ابحث عن جميع نقاط الوصول أو أجهزة التوجيه اللاسلكية المتاحة داخل النطاق، واعرضها على شكل لائحة.

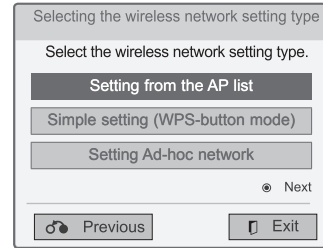

٨ اضغط على أزرار التنقل لتحديد نقطة وصول أو جهاز توجيه لاسلكي من اللائحة. (إذا كانت نقطة الوصول لديك آمنة، فسوف تتم مطالبتك بمفتاح الوصول.) ثم اضغط على **OK** (موافق).

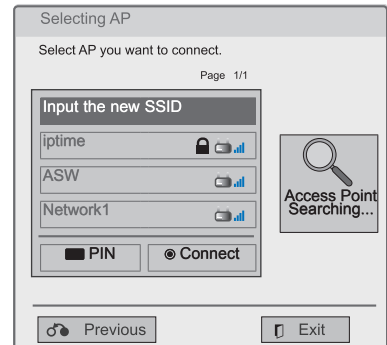

WPS (الإعداد المحمي بواسطة Wi-Fi)

إذا كانت نقطة الوصول أو جهاز التوجيه لديك يحتوي على زر WPS، فهي أسهل طريقة للاتصال. فما عليك إلا الضغط على الزر في جهاز التوجيه ثم تحدد WPS على التلفزيون خلال ١٢٠ ثانية.

١ كرر الخطوات ١-٧ في قسم "الاتصال بشبكة لاسلكية".

٢ اضغط على أزرار التنقل لتحديد **Simple setting**

(WPS-button mode) (ضبط سهل (وضع زر WPS)).

٣ اضغط على زر **WPS** على جهاز التوجيه.

٤ ارجع إلى التلفزيون وحدد **Connect (اتصال)**.

٥ كرر الخطوات ٦-٧ في قسم "الاتصال بشبكة سلكية".

عندما يتم ضبط رمز للحماية مسبقاً**رمز PIN (رقم التعريف الشخصي)**

في حالة ضبط جهاز التوجيه لديك لاستخدام رمز PIN، فاستخدم التعليمات التالية.

١ كرر الخطوات ١-٧ في قسم "الاتصال بشبكة لاسلكية".

٢ اضغط على الزر الأحمر للاتصال بنقطة الوصول باستخدام وضع **PIN**.

٣ يمكن عرض معرف الشبكة ومفتاح الحماية على شاشة التلفزيون. أدخل رمز PIN إلى الجهاز.

رمز PIN هو رقم فريد مكون من ٨ أرقام خاص بوحدة الحماية.

٤ اضغط على **OK (موافق)** لتحديد **Connect (اتصال)**.

٥ كرر الخطوات ٦-٧ في قسم "الاتصال بشبكة سلكية".

٥ اضغط على أزرار التنقل لكتابة عنوان IP ثم اضغط على **OK** (موافق).

الوصف	الخيارات
<ul style="list-style-type: none"> يجب ضبط بروتوكول الإنترنت (TCP/IP) الخاص بجهاز الكمبيوتر يدوياً. يمكن ضبط عنوان IP (بروتوكول الإنترنت) وقناع الشبكة الفرعية والعبارة الافتراضية بحسب تفضيلاتك. « مثال) عنوان IP (بروتوكول الإنترنت): 192.168.0.1 / قناع الشبكة الفرعية: 255.255.0.0 / العبارة الافتراضية: 192.168.0.10 	<p>PC Setting (ضبط الكمبيوتر)</p>
<ul style="list-style-type: none"> تحقق من عنوان IP (بروتوكول الإنترنت) وعبارة الكمبيوتر. قم بإدخال عنوان العبارة الخاص بالكمبيوتر في عنوان IP (بروتوكول الإنترنت) وعنوان IP (بروتوكول الإنترنت) الخاص بالكمبيوتر بالعبارة، وحدد OK (موافق). « مثال) عنوان IP (بروتوكول الإنترنت): 192.168.0.10 / قناع الشبكة الفرعية: 255.255.0.0 / العبارة الافتراضية: 192.168.0.1 	<p>TV Setting (ضبط التلفزيون)</p>

٦ اضغط على أزرار التنقل لتحديد **Close** (إغلاق) بعد اكتمال ضبط الشبكة.

٧ اضغط على **OK** (موافق).

وضع AD-hoc (خاص)

يتيح وضع AD-hoc (خاص) للتلفزيون استخدام الاتصال اللاسلكي للاتصال بالكمبيوتر من دون استخدام جهاز توجيه أو نقطة وصول.

١ كرر الخطوات ١-٥ في قسم "الاتصال بشبكة لاسلكية".

٢ اضغط على أزرار التنقل لتحديد **Setting Ad-hoc network** (ضبط شبكة عشوائية) واضغط على **OK** (موافق).

٣ اضغط على أزرار التنقل لتحديد **OK** (موافق) ثم اضغط على **OK** (موافق).

٤ اضغط على **OK** (موافق) لتحديد **Connect** (اتصال) للاتصال بشبكة عشوائية.

- يمكنك عرض معرف الشبكة ومفتاح الحماية على شاشة التلفزيون.

- أدخل معرف الشبكة هذا ومفتاح الحماية إلى الجهاز.

- عند الضرورة، يمكنك تغيير معلومات الإعداد باستخدام الزر الأحمر.

ملاحظة



عند البحث عن شبكات لاسلكية على الكمبيوتر لديك باستخدام ad-hoc (خاص)، يكون اسم التلفزيون LGTV10.

• LGTV10 الذي يظهر في اللائحة. (حدّد اسم معرف الشبكة نفسه الذي يظهر على شاشة التلفزيون).

نصائح لضبط الشبكة

- في بعض الحالات، قد يؤدي وضع نقطة الوصول أو جهاز التوجيه اللاسلكي في موضع أعلى من وبعدد عن الأرض إلى تحسين جودة الاستقبال.
- تتوقف جودة استقبال الإشارة اللاسلكية على عدة عوامل منها نوع نقطة الوصول والمسافة بين التلفزيون ونقطة الوصول وموقع التلفزيون.
- لتوصيل AP (نقطة الوصول) اللاسلكية، من الضروري توفر نقطة وصول تعتمد الاتصال اللاسلكي وبالتالي يجب تنشيط وظيفة الاتصال اللاسلكي الخاص بـ AP (نقطة الوصول). يرجى الاستعلام من مزود AP (نقطة الوصول) عن إمكانية اتصال AP (نقطة الوصول) اللاسلكي.
- يرجى التحقق من ضوابط حماية SSID الخاص باتصال AP (نقطة الوصول) اللاسلكي واستعلم من مزود AP (نقطة الوصول) عن ضوابط حماية SSID الخاصة بـ AP (نقطة الوصول).
- قد تقل سرعة تشغيل التلفزيون أو لا يعمل بشكل صحيح بسبب الضوابط غير الصحيحة لمعدات الشبكة (جهاز توجيه سلكي/لاسلكي، الموزع، إلخ). يرجى التثبيت بشكل صحيح من خلال مراجعة دليل المعدات وضبط الشبكة.
- قد يتعذر الاتصال في حال تم ضبط AP (نقطة الوصول) بحيث تتضمن 802.11n (باستثناء روسيا)، وتم ضبط التشفير كـ WEP (128/64 بت) أو WPA (TKIP/AES). قد تتوفر أساليب اتصال مختلفة وفقاً لجهات تصنيع AP (نقطة الوصول).
- استخدم كبل LAN قياسياً مع هذا التلفزيون. كبل من الفئة الخامسة Cat5 أو من الأفضل أن يكون مزوداً بموصل RJ45.
- عادةً ما يمكن حل العديد من مشاكل الاتصال الشبكي أثناء عملية الإعداد من خلال إعادة ضبط جهاز التوجيه أو المودم. وبعد توصيل المشغل بالشبكة المنزلية، قم على الفور بإيقاف تشغيل و/أو فصل كبل طاقة جهاز التوجيه أو المودم الكبلي الخاص بالشبكة المنزلية. ثم قم بتشغيل و/أو توصيل كبل الطاقة مرة أخرى.
- وفقاً لمزود خدمة الإنترنت (ISP)، قد يكون عدد الأجهزة التي يمكنها تلقي خدمة الإنترنت محدوداً بموجب بنود الخدمة السارية. لمزيد من التفاصيل، اتصل بمزود خدمة الإنترنت (ISP) الخاص بك.
- لا تتحمل LG المسؤولية عن أي عطل للتلفزيون و/أو ميزة الاتصال بالإنترنت نتيجة لحدوث أخطاء/إعطال بالاتصال تكون مصاحبة لاصطالك عريض النطاق بالإنترنت أو أجهزة موصلة أخرى.
- لا تتحمل LG مسؤولية المشاكل التي تحدث في اصطالك بالإنترنت. قد تكون بعض المحتويات المتوفرة من خلال الاتصال الشبكي غير متوافقة مع التلفزيون. وإذا كانت لديك أية أسئلة حول هذه المحتويات، فيرجى الاتصال بجهة إنتاجها.
- قد تواجه نتائج غير مرغوبة في حالة عدم إيفاء سرعة الاتصال الشبكي بمتطلبات المحتوى الذي تقوم بالوصول إليه.
- قد تكون بعض عمليات الاتصال بالإنترنت غير ممكنة نتيجة لفرض قيود معينة من قبل مزود خدمة الإنترنت (ISP) الذي يوفر لك الاتصال عريض النطاق بالإنترنت.
- تتحمل أنت أي رسوم يفرضها مزود خدمة الإنترنت (ISP)، بما يتضمن على سبيل المثال لا الحصر، رسوم الاتصال.
- يلزم توفر منفذ Base-T 10 أو Base-TX LAN 100 عند استخدام اتصال سلكي مع هذا التلفزيون. وإذا كانت خدمة الإنترنت لديك لا تسمح بهذا الاتصال، فلن تتمكن من توصيل التلفزيون بالإنترنت.
- يلزم توفر مودم DSL لاستخدام خدمة DSL ومودم كبلّي لاستخدام خدمة المودم الكبلّي. ووفقاً لطريقة الاتصال الخاصة بمزود خدمة الإنترنت (ISP) الخاص بك واتفاقيّة الاشتراك، قد لا تتمكن من استخدام ميزة الاتصال بالإنترنت التي يتضمنها هذا التلفزيون أو قد تكون مقيّداً بعدد معين من الأجهزة التي يمكن توصيلها في وقت واحد. (وإذا كان مزود خدمة الإنترنت (ISP) الخاص بك يحدد الاشتراك بجهاز واحد، فقد لا يُسمح بتوصيل هذا التلفزيون عند قيامك بتوصيل الكمبيوتر بالفعل).
- قد يكون استخدام "جهاز التوجيه" غير مسموح به أو مقيّداً وفقاً لسياسات وقيود مزود خدمة الإنترنت (ISP) الخاص بك. لمزيد من التفاصيل، اتصل بمزود خدمة الإنترنت (ISP) الخاص بك.
- تعمل الشبكة اللاسلكية بترددات لاسلكية بمعدل 2.4 جيجاهرتز، تلك الترددات التي تستخدم أيضاً بواسطة الأجهزة المنزلية الأخرى مثل الهاتف اللاسلكي وأجهزة Bluetooth® وفرن الميكروويف، وقد تتأثر الشبكة اللاسلكية نتيجة التداخل مع هذه الأجهزة. فقد تتم مقاطعتها من خلال جهاز يستخدم ترددات لاسلكية بمعدل 5 جيجاهرتز. وهو الجهاز نفسه مع صندوق الوسائط اللاسلكية من LG والهاتف اللاسلكي وأجهزة Wi-Fi الأخرى.
- قد تؤثر الظروف اللاسلكية المحيطة على سرعة الخدمة باستخدام الشبكة اللاسلكية.
- أوقف تشغيل جميع الأجهزة الشبكية غير المستخدمة المتصلة بالشبكة المحلية المنزلية لديك. فقد تصدر بعض الأجهزة بيانات على الشبكة.

Network Status (حالة الشبكة)

- ١ اضغط على زر **Home** (الرئيسية) للوصول إلى قائمة **Home** (الرئيسية).
- ٢ اضغط على أزرار التنقل للانتقال إلى **SETUP** (إعداد) ثم اضغط على **OK** (موافق).
- ٣ اضغط على أزرار التنقل للانتقال إلى **NETWORK** (الشبكة) ثم اضغط على **OK** (موافق).
- ٤ اضغط على أزرار التنقل لتحديد **Network Status** (حالة الشبكة).
- ٥ اضغط على **OK** (موافق) للتحقق من حالة الشبكة.

الوصف	الخيارات
للعودة إلى قائمة ضبط الشبكة أو قائمة نوع ضبط الشبكة اللاسلكية.	Setting (الضبط)
لاختبار حالة الشبكة الحالية بعد ضبط الشبكة.	Test (اختبار)
للعودة إلى القائمة السابقة.	Close (إغلاق)

وظيفة الحساب الممتاز Premium

إشعار

- تتوفر هذه الخدمات من خلال موفري محتوى مستقلين.
- للحصول على معلومات محددة حول هذه الخدمة، يرجى زيارة موقع الويب الخاص بموفري المحتوى.
- وقد تختلف قائمة Premium (ممتاز) حسب البلد.
- لاحظ أنه قد يتم تحديث المحتوى تلقائيًا حسب موفر الخدمة، لذا فإن تخطيط المحتوى أو طريقة تشغيله قد تتغير من دون إشعار.
- الرجاء الرجوع إلى قائمة التعليمات على الشاشة.
- إن كافة المعلومات، والبيانات، والمستندات، والاتصالات، والتنزيلات، والملفات، والنصوص، والصور، والصور الفوتوغرافية، والرسومات، وملفات الفيديو، ونشرات الويب، والمنشورات، والأدوات، والموارد، والبرامج، والرموز، والبرامج، والتطبيقات، والأدوات، والتطبيقات، والمنتجات، وأنواع المحتوى الأخرى (المشار إليها بـ "المحتوى") وكافة الخدمات والعروض (المشار إليها بـ "الخدمات") المتوفرة أو المتاحة من طرف ثالث أو من خلاله (يشار إلى كل طرف منهم بـ "موفر خدمة") هي مسؤولية موفر الخدمة الذي أنشأها وحده.
- قد يكون توافر المحتوى والخدمات المزودة من قبل موفر الخدمة عبر جهاز LGE والوصول إليها عرضة للتغيير في أي وقت، دون إشعار مسبق، بما في ذلك على سبيل المثال لا الحصر، تعليق جميع المحتوى أو أي جزء منه أو إزائه أو إيقافه.
- إذا ما كان لديك أي استفسار أو مشكلة بخصوص المحتوى أو الخدمات، فيمكنك مراجعة موقع الويب الخاص بموفر الخدمة للحصول على أحدث المعلومات. لا تتحمل LGE أي مسؤولية أو التزام تجاه خدمة العملاء المرتبطة بالمحتوى والخدمات. يتم توجيه أي سؤال أو طلب خدمة مرتبط بالمحتوى أو الخدمات مباشرة إلى موفري المحتوى والخدمات المعنيين.
- الرجاء ملاحظة أن LGE ليست مسؤولة عن أي محتوى أو خدمات يوفرها موفرها موفر الخدمة أو أي تغييرات في المحتوى أو الخدمات، أو إزالتها، أو إيقافها ولا تضمن توافر مثل هذا المحتوى أو الخدمات أو الوصول إليها.
- وقد يكون بعض المحتوى ضارًا على القاصرين حسب موفر الخدمة. وحينئذ يكون التوجيه الأبوي ضروريًا.
- قد تنقطع الخدمة إذا كان الاتصال بالإنترنت غير مستقر. الرجاء التحقق من حالة الاتصال إذا واجهتك هذه المشكلة.
- قد تختلف قائمة مقاطع الفيديو التي يتم البحث فيها من التلفزيون عن القائمة التي يتم البحث فيها من مستعرض الويب على الكمبيوتر.
- قد يتم إيقاف تشغيل مقاطع الفيديو بشكل مؤقت أو قد يتم إيقافها أو يتم تخزينها مؤقتًا بناءً على سرعة النطاق الترددي العريض لديك.
- بالنسبة للخدمات التي تتطلب تسجيل الدخول، ينبغي الاشتراك في الخدمة المناسبة على موقع الويب من خلال الكمبيوتر ثم تسجيل الدخول عبر التلفزيون ثم الاستمتاع بالعديد من الوظائف الإضافية.

تتيح لك تقنية LG Premium الوصول إلى العديد من الخدمات أو المحتوى عبر الإنترنت من التلفزيون لديك مباشرة. يوفر التلفزيون لديك تدفقًا مستمرًا من خدمات الأفلام، والطقس، والفيديو، وألبيوم الصور من خلال إنشاء الحساب Premium (الممتاز) وتوافر اتصال بالإنترنت. استمتع بالتقنية التي لا تتضمن محتوى الترفيه فحسب، بل أيضًا أحدث الأخبار، وتحديثات الطقس، وإدارة الصور، والكثير غير ذلك ببساطة من خلال استخدام وحدة التحكم عن بُعد الخاصة بالتلفزيون من دون الحاجة إلى كمبيوتر منفصل.

١ اضغط على Premium (ممتاز) للوصول إلى الخيار Premium (ممتاز).

٢ اضغط على أزرار التنقل للانتقال إلى المحتوى الذي تريده ثم اضغط على OK (موافق).



الخيارات	الوصف
1	لانتقال إلى شاشة إعداد أحوال الطقس.
2	تسجيل الدخول إلى الخدمة الممتازة.
3	الانتقال إلى شاشة القائمة السابقة.
4	العودة إلى مشاهدة التلفزيون.
5	تحديد الخدمة المطلوبة عبر الإنترنت. • إذا تطلبت إحدى الخدمات تسجيل الدخول، يتعين عليك أولاً الاشتراك في الخدمة على الكمبيوتر ثم تسجيل الدخول إلى الخدمة على التلفزيون.
6	شريط البدء

٣ استمتع بالميزات الممتازة.

الإشعار القانوني

إشعار هام حول خدمة الشبكة

تعود ملكية كافة المحتويات المميزة أو التطبيقات التي تم تنزيلها عبر LG Apps بالإضافة إلى الخدمات التي يمكن الوصول إليها عبر هذا الجهاز إلى أطراف ثالثة، وهي محمية بموجب قوانين حقوق النشر وبراءة الاختراع والعلامة التجارية و/أو قوانين حقوق الملكية الفكرية الأخرى. يتم توفير هذا المحتوى والتطبيقات والخدمات لاستخدامك الشخصي فقط وليس للاستخدام العام والتجاري. لا يجوز أن تستخدم أي محتويات أو تطبيقات أو خدمات بأي طريقة غير مخولة من قبل مالك المحتوى أو موفر الخدمة. يرجى الانتباه إلى أن استخدام المحتويات والتطبيقات والخدمات يخضع لبنود اتفاقية ترخيص المستخدم النهائي بينك وبين موفر المحتوى أو مطور التطبيق ولشروطها. من دون تحديد عمومية أي مما تقدم، وما لم يتم تفويضه صراحة من قبل مالك المحتوى أو مطور التطبيق أو موفر الخدمة، لا يجوز نسخ أو تحميل أو نشر أو نقل أو تادية بشكل علني أو ترجمة أو بيع أو تعديل أو إنشاء أعمال مشتقة أو توزيع بأي شكل أو وسيلة أي محتوى أو خدمات يتم عرضها من خلال هذا الجهاز. تتصل LG Electronics من أي وكامل المسؤولية (بما في ذلك المسؤولية الناتجة عن مطالبات الأطراف الثالثة) عن أي مخالفة أو استخدام غير مسموح أو سوء استخدام المحتوى أو الخدمات تصدر منك.

تقر صراحة وتوافق على أنه تم توفير الجهاز وكافة محتوى الطرف الثالث والخدمات والمحتويات والتطبيقات "كما هي" بدون أي ضمان من أي نوع كان، سواء صريح أو ضمنى. تتصل LG ELECTRON- ICS صراحة من جميع الضمانات والشروط التي تتعلق بأي محتويات وتطبيقات وخدمات، سواء صريحة أو ضمنية، بما في ذلك على سبيل المثال لا الحصر، ضمانات قابلية التسويق والجودة المقبولة والملاءمة لغرض معين وعدم الإخلال بحقوق أي طرف ثالث. لا تضمن LG ELECTRONICS دقة أو صلاحية أو تمام أو شرعية أو كمال أي محتوى أو تطبيق أو خدمة يتم توفيرها عبر هذا الجهاز ولا تضمن تلبية الجهاز أو المحتوى أو التطبيق أو الخدمات لمتطلباتك، أو عدم انقطاع تشغيل الجهاز أو المحتوى أو التطبيق أو الخدمات أو أن الجهاز خالي من أي عيوب أو أخطاء. في أي حالة، بما في ذلك الإهمال، لا تتحمل LG سواء بموجب العقد أو الخطأ، أي أضرار مباشرة أو غير مباشرة أو عرضية أو خاصة أو تبعية، أو أي أضرار أخرى قد تنشأ، أو معلومات متضمنة أو محتوى أو تطبيق أو خدمة تتوفر لك أو يصل إليها أي طرف ثالث، حتى لو تم الإبلاغ عن احتمال وقوع هذه الأضرار. يجوز تغيير خدمات الأطراف الثالثة أو تطبيقاتها أو محتوياتها أو تعليقها أو إزالتها أو إنهاؤها أو قطعها، أو قد يتم تعطيل الوصول في أي وقت، من دون أي إخطار، ولا تقدم LG Electronics أي إعلان أو ضمانات بأن أي محتوى أو تطبيق أو خدمة ستظل متوفرة لأي فترة زمنية. يتم نقل المحتوى والتطبيقات والخدمات عبر أطراف ثالثة بواسطة الشبكات ومرافق الإرسال التي لا تخضع لسيطرة LG. قد تفرض LG قيوداً على استخدام أو الوصول إلى بعض الخدمات أو التطبيقات أو المحتويات، في أي حالة ومن دون أي إخطار أو التزام. تتصل LG Electronics صراحة من أي مسؤولية أو التزام تجاه أي تغيير أو انقطاع أو تعطيل أو إزالة أو تعليق لأي محتوى أو تطبيق أو خدمة متوفرة عبر هذا الجهاز.

لا تتحمل LG Electronics أي مسؤولية أو التزام تجاه خدمة العملاء المرتبطة بالمحتوى والتطبيقات والخدمات. يتم توجيه أي سؤال أو طلب خدمة مرتبط بالمحتوى أو التطبيقات أو الخدمات مباشرة إلى موفري المحتويات والخدمات أو مطوري التطبيقات المعنيين، بالطريقة المناسبة

تسجيل LG Apps

- ١ اضغط على زر Home (الرئيسية) للوصول إلى قائمة Home (الرئيسية).
- ٢ اضغط على الزر الأحمر للتسجيل.
- يمكنك التسجيل كعضو بحساب مجاني فقط من خلال التلفزيون لديك.
- ٣ أنشئ المعرف وكلمة المرور.
اضغط على أزرار التنقل لتحديد حرف ورقم ثم حدد **OK** (موافق).
- ٤ اكتملت عملية التسجيل.

ملاحظة !

• إذا كنت ترغب في تغيير الحساب إلى حساب عضو مدفوع الأجر أو تغيير المعلومات، فالرجاء استخدام الكمبيوتر وقم بزيارة <http://www.lgappstv.com>

وظيفة LG Apps

يمكن تنزيل تطبيقات إضافية من LG App Store. قد لا تتوفر هذه الخدمات لفترة زمنية معينة حسب البلد أو الجهاز. وفي هذه الأحوال، قد يتم تعطيل الأزرار. فهي تكون مفعلة عندما تتوفر الخدمات. يمكن إضافة ميزات جديدة إلى هذا التلفاز الذكي في المستقبل.



الوصف	الخيارات
لتسجيل الدخول أو تسجيل الخروج من خدمة .premium.	1 Sign In (تسجيل الدخول)، Sign Out (تسجيل الخروج)
للعودة إلى مشاهدة التلفزيون.	2 Exit (خروج)
للانتقال إلى LG Apps.	3 LG Apps
للانتقال إلى LG Apps المطلوبة مباشرة.	4
قد لا تتوفر هذه الخدمات لفترة زمنية معينة حسب البلد أو الجهاز. وفي هذه الأحوال، قد يتم تعطيل الأزرار. فهي تكون مفعلة عندما تتوفر الخدمات.	5 Search (بحث)
	6 Web Browser (مستعرض الويب)
	7 Media Link
لتخزين التطبيقات الأكثر استخدامًا من بين جميع التنزيلات. لتغيير لائحة Quick Apps، راجع "استخدام تطبيقاتي".	8 Quick Apps
للانتقال إلى My Apps (تطبيقاتي). يمكنك استعراض جميع التطبيقات المثبتة، وتغيير قائمة Quick Apps، وتحديد التطبيقات المطلوبة وتشغيلها.	9 My Apps (تطبيقاتي)

ID Management (إدارة المعرف)

- ١ بعد تسجيل الدخول اضغط على الزر الأحمر مرة أخرى. سيظهر إطار منبثق.
- ٢ اضغط على أزرار التنقل للانتقال إلى خيار القائمة المطلوب ثم اضغط على **OK (موافق)**.

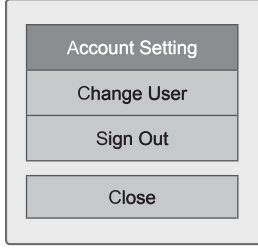

- ٣ قم بإدارة المعرفات باستخدام القائمة التالية.

الوصف	الخيارات
للتحقق من المعلومات والتطبيقات الأساسية التي قمت بشرائها والتطبيقات المثبتة على التلفزيون لديك.	Account Setting (إعداد الحساب)
لتغيير حسابك.	Change User (تغيير المستخدم)
لتسجيل الخروج من الخدمة الممتازة.	Sign Out (تسجيل الخروج)

تسجيل الدخول باستخدام حساب LG Apps

- ١ للاستمتاع بـ LG Apps على حسابك، يتعين عليك تسجيل الدخول باستخدام حساب LG Apps.
- ١ اضغط على زر Home (الرئيسية) للوصول إلى قائمة Home (الرئيسية).
- ٢ اضغط على الزر الأحمر لتسجيل الدخول. يتم عرض قائمة لوحة المفاتيح لإدخال المعرف وكلمة المرور. - إذا لم تكن عضوًا، فاضغط على الزر الأحمر مرة أخرى. يمكنك التسجيل كعضو بحساب مجاني فقط من خلال التلفزيون لديك.
- ٣ اضغط على أزرار التنقل للانتقال إلى الحرف أو الرقم ثم اضغط على **OK (موافق)**. - إذا قمت بتحديد "Auto Sign In"، فسيتم تسجيل الدخول تلقائيًا عند تشغيل التلفزيون.
- ٤ استمتع بوظيفة LG Apps. يمكنك الاستمتاع بخدمة Premium (ممتاز)، و LG Apps، و My Apps (تطبيقاتي) والمزيد.

ملاحظة



• يمكنك تنزيل تطبيق مدفوع الثمن على أكثر من خمسة تلفزيونات.

استخدام LG Apps

شراء التطبيقات وتثبيتها.

قم بتسجيل الدخول أولاً لشراء التطبيقات.

- ١ اضغط على أزرار التنقل لتحديد التطبيقات ثم اضغط على OK (موافق).
- ٢ يمكنك رؤية معلومات التطبيق.
- ٣ اضغط على Purchase لشراء تطبيق.

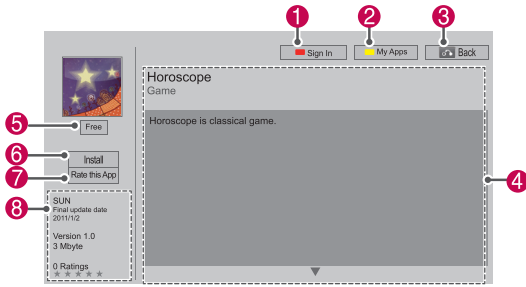

الوصف	الخيارات
تسجيل الدخول أو تسجيل الخروج لاستخدام LG Apps.	1 Sign In (الدخول)، Sign Out (الخروج) (تسجيل)
لانتقال إلى My Apps (تطبيقاتي).	2 My Apps (تطبيقاتي)
لانتقال إلى الشاشة السابقة.	3 Back (رجوع)
عرض وصف التطبيق الحالي.	4 App description (وصف التطبيق)
عرض ثمن التطبيق الحالي.	5 Fee
تثبيت التطبيق أو شراؤه. ويمكنك شراء تطبيق إما على التلفزيون أو الكمبيوتر، ولكن يمكن تثبيته وتشغيله على التلفزيون فقط.	6 Install
<ul style="list-style-type: none"> • إذا كنت تريد شراء تطبيق مدفوع الثمن، سيتطلب الأمر منك الاشتراك بحساب عضو مدفوع الأجر على www.lgappstv.com. • إذا كانت المساحة على التلفزيون غير كافية، فيمكنك تنزيل التطبيقات على وحدة تخزين عن طريق توصيلها بمنفذ USB IN 2. • يمكنك تشغيل التطبيقات المخزنة على وحدة تخزين أو حذفها أو نقلها من خلال شاشة My Apps (تطبيقاتي). 	7 Rate this App
لتقييم التطبيق الذي اشتريته بعدد النجوم.	8 App info (معلومات التطبيق)

- ١ اضغط على زر Home (الرئيسية) للوصول إلى قائمة Home (الرئيسية).
- ٢ قم بتسجيل الدخول عبر التلفزيون.
- ٣ اضغط على أزرار التنقل للانتقال إلى LG Apps ثم اضغط على OK (موافق).
- ٤ قم بتعديل التطبيقات باستخدام القائمة التالية.



الوصف	الخيارات
تسجيل الدخول أو تسجيل الخروج لاستخدام LG Apps.	1 Sign In (الدخول)، Sign Out (الخروج) (تسجيل)
ابحث في LG Apps.	2 Search (بحث)
لانتقال إلى My Apps (تطبيقاتي).	3 My Apps (تطبيقاتي)
لانتقال إلى الشاشة السابقة.	4 Back (رجوع)
الخروج من LG Apps.	5 Exit (خروج)
<ul style="list-style-type: none"> • Hot (عروض ساخنة): التطبيقات الأكثر تنزيلًا في آخر ٧ أيام • New (جديد): التطبيقات التي تم إصدارها حديثًا • Top Paid: التطبيقات المدفوعة الأكثر تنزيلًا • Top Free: التطبيقات المجانية الأكثر تنزيلًا • ALL (الكل): ترتيب أبجدي • للانتقال إلى الصفحة التالية أو السابقة باستخدام الزر P ^ v 	6 Apps Sorting (ترتيب التطبيقات)
لعرض فئة (All) LG Apps (الكل)، Game (لعبة)، Education، Life (تعليمي)، News/info (أخبار/معلومات))	7 Apps Category (فئة التطبيقات)
لمشاهدة البرنامج الحالي.	8 Live TV (التلفزيون المباشر)

ملاحظة



- لتخزين التطبيقات على وحدة تخزين USB، تأكد من توصيلها بمنفذ USB IN 2/USB Apps.
- يمكن تخزين ما يصل إلى ١٠٠٠ تطبيق كتطبيقات USB.
- لا يمكن استخدام وحدة USB التخزينية المحتوية على التطبيقات لتخزين أنواع البيانات الأخرى.

استخدام My Apps (تطبيقاتي)

- ١ ادخل إلى LG Apps بعد تسجيل الدخول.
- ٢ اضغط على أزرار التنقل للانتقال إلى My Apps (تطبيقاتي) ثم اضغط على OK (موافق).



الوصف	الخيارات
عرض مقدار الذاكرة المستخدمة والمتوفرة.	1
رقم الصفحة الحالية/إجمالي عدد صفحات My Apps (تطبيقاتي).	2
عرض التطبيقات التي تم تنزيلها. الانتقال إلى الصفحة التالية أو السابقة باستخدام الزر P ^ v	3
نقل LG Apps.	4
Quick Apps.	5
تسجيل الدخول إلى LG Apps. بعد تسجيل الدخول، قم بضبط خيارات المعرف (Account Setting) (إعداد الحساب)، Change User (تغيير المستخدم)، Sign Out (تسجيل الخروج).	6
لتعديل My Apps (تطبيقاتي).	7
للخروج من My Apps (تطبيقاتي).	8
للانتقال إلى القائمة Home (الرئيسية).	9
لحذف التطبيقات.	10

وظيفة مستعرض ويب

يتيح لك مستعرض ويب عرض صفحات ويب على التلفاز.

تلميحات حول استخدام مستعرض ويب

- يعتمد مستعرض ويب الموجود على هذا الجهاز Flash 8 أو إصدار سابق.
- لا يعتمد مستعرض ويب الموجود على هذا الجهاز التقنيات المعتمدة على النظام الأساسي مثل ActiveX.
- يعتمد مستعرض ويب الموجود على هذا الجهاز الوظائف الإضافية المثبتة مسبقاً فقط.
- قد لا يعتمد مستعرض ويب الموجود على هذا الجهاز تنسيقات وسائط تختلف عن التنسيقات التالية: JPEG / PNG / GIF / WMV (ASF) / WMA / MP3 / MP4 /
- قد تتجاوز بعض صفحات ويب حجم الذاكرة المخصص لها على مستعرض ويب. سيتم إغلاق مستعرض ويب عندما يحدث هذا الأمر.
- يستخدم مستعرض ويب الموجود على هذا الجهاز خطأ مدمجاً واحداً. قد لا يتم عرض بعض النصوص كما ينبغي.
- لا يعتمد مستعرض ويب الموجود على هذا الجهاز تنزيل ملفات أو خطوط.
- إن مستعرض ويب الموجود على هذا الجهاز هو مستعرض تلفاز. قد يعمل بشكل مختلف عن مستعرضات الكمبيوتر.

استخدام مستعرض ويب

- 1 اتصل بالشبكة.
- 2 اضغط على زر **Home** للوصول إلى قائمة Home (الرئيسية).
- 3 اضغط على أزرار التنقل للتمرير إلى **Web Browser** (مستعرض ويب) ثم اضغط على **OK**.
- 4 اضغط على أزرار التنقل للتمرير إلى **URL** ثم اضغط على **OK**.
- 5 اضغط على أزرار التنقل للتمرير إلى عنوان URL المطلوب ثم اضغط على موافق.

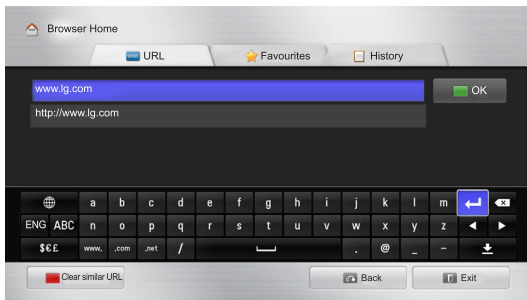

استعراض مواقع ويب المفضلة

- ١ اتصل بالشبكة.
- ٢ اضغط على زر **Home** للوصول إلى قائمة Home (الرئيسية).
- ٣ اضغط على أزرار التنقل للتمرير إلى **Web Browser** (مستعرض ويب) ثم اضغط على **OK**.
- ٤ اضغط على أزرار التنقل للتمرير إلى **Favourites** (المفضلة) ثم اضغط على **OK**.

من خلال إضافة مواقع ويب التي تتم زيارتها بشكل متكرر إلى المفضلة، يصبح بإمكانك استعراضها بسهولة.

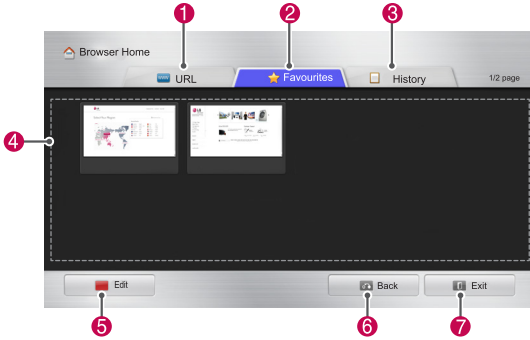

الوصف	الخيارات
لاستعراض موقع ويب من خلال إدخال عنوان URL مباشرة.	①
لتحديد موقع ويب في المفضلة.	②
لعرض قائمة صفحات ويب التي تم عرضها مؤخرًا.	③
لتحديد موقع لاستعراضه.	④
لتعديل المفضلة. -Move (نقل): تغيير الترتيب في المفضلة. -Rename (إعادة تسمية): إعادة تسمية المواقع التي تمت إضافتها إلى المفضلة. -Delete (حذف): إزالة المواقع من المفضلة.	⑤
للانتقال إلى الصفحة السابقة.	⑥
للخروج من مستعرض ويب.	⑦

٦ يمكنك استعراض مواقع ويب على التلفاز لديك.

حدد إطار إدخال المستعرض لعرض لوحة المفاتيح في أسفل الشاشة.

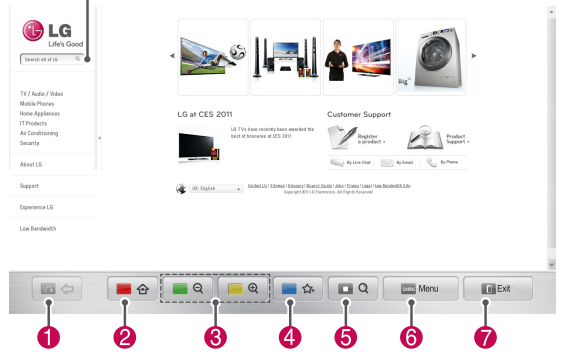

الوصف	الزر
للانتقال إلى الصفحة السابقة.	①
للانتقال إلى شاشة المفضلة.	②
أهر يغصتد وأ أشاشلا ربيكتلا	③
لإضافة صفحة ويب الحالية إلى المفضلة.	④
للانتقال إلى شاشة البحث.	⑤
للانتقال إلى الصفحة السابقة/التالية في قائمة صفحات ويب التي تم عرضها مؤخرًا. يمكنك تغيير عنوان URL للانتقال إلى مواقع ويب أخرى. يمكنك حذف قائمة صفحات ويب التي تم عرضها مؤخرًا وملفات تعريف الارتباط الخاصة بها.	⑥
للخروج من مستعرض ويب.	⑦

عرض قائمة مواقع ويب التي تمت زيارتها

- ١ اتصل بالشبكة.
 - ٢ اضغط على زر **Home** للوصول إلى قائمة Home (الرئيسية).
 - ٣ اضغط على أزرار التنقل للتمرير إلى **Web Browser** (مستعرض ويب) ثم اضغط على **OK**.
 - ٤ اضغط على أزرار التنقل للتمرير إلى **History** (المحفوظات) ثم اضغط على **OK**.
- يمكنك عرض عناوين مواقع ويب التي قمت بزيارتها مسبقًا. حدد عنصرًا للانتقال إلى الصفحة.

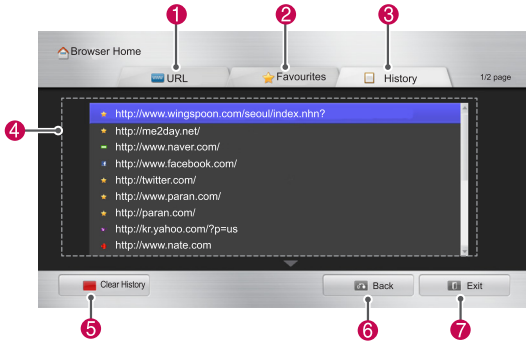

الوصف	الخيارات
لاستعراض موقع ويب من خلال إدخال عنوان URL مباشرة.	①
لتحديد موقع ويب في المفضلة.	②
لعرض قائمة صفحات ويب التي تم عرضها مؤخرًا.	③
لعرض قائمة بالصفحات التي تمت زيارتها مؤخرًا. حدد عنصرًا للانتقال إلى الصفحة.	④
لمسح قائمة مواقع ويب التي تمت زيارتها.	⑤
للانتقال إلى الصفحة السابقة.	⑥
للخروج من مستعرض ويب.	⑦

استعراض مواقع ويب من خلال إدخال العنوان مباشرة

- ١ اتصل بالشبكة.
 - ٢ اضغط على زر **Home** للوصول إلى قائمة Home (الرئيسية).
 - ٣ اضغط على أزرار التنقل للتمرير إلى **Web Browser** (مستعرض ويب) ثم اضغط على **OK**.
 - ٤ اضغط على أزرار التنقل للتمرير إلى **URL** ثم اضغط على **OK**.
- يمكنك استعراض موقع ويب من خلال إدخال عنوان URL مباشرة.

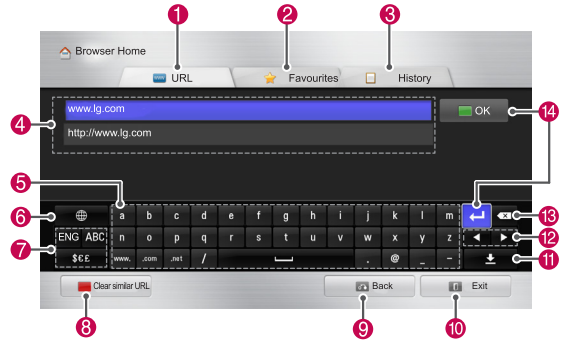

الوصف	الخيارات
لاستعراض موقع ويب من خلال إدخال عنوان URL مباشرة.	①
لتحديد موقع ويب في المفضلة.	②
لعرض قائمة صفحات ويب التي تم عرضها مؤخرًا.	③
لإدخال عنوان URL. إذا كان العنوان الذي تم إدخاله مماثلًا لأي موقع تمت زيارته مسبقًا، فسيتم عرض قائمة منسدلة.	④
لاستخدام لوحة المفاتيح لإدخال عنوان. حدد الأحرف المراد إدخالها.	⑤
لتحديد لغة لوحة المفاتيح.	⑥
لتغيير لوحة المفاتيح.	⑦
لمسح العناوين المماثلة التي تظهر تحت حقل إدخال العنوان.	⑧
للانتقال إلى الصفحة السابقة.	⑨
للخروج من مستعرض ويب.	⑩
لإخفاء لوحة المفاتيح. حدد حقل إدخال العنوان لعرض لوحة المفاتيح مجددًا.	⑪
لنقل المؤشر إلى اليمين أو اليسار.	⑫
لحذف النص قبل المؤشر، حرف واحد في كل مرة.	⑬
اضغط هنا بعد إدخال العنوان للانتقال إلى موقع ويب.	⑭

نصائح لاستخدام وحدات USB التخزينية

- يتمكن التلفزيون من التعرف على وحدة USB التخزينية فقط.
- في حالة توصيل وحدة USB تخزينية بالتلفزيون عبر موزع USB، فقد لا يتعرف التلفزيون على وحدة USB التخزينية.
- قد لا يتعرف التلفزيون على وحدة USB التخزينية التي تتطلب برنامج تشغيل خاص.
- قد تختلف سرعة التعرف على وحدة USB التخزينية حسب الوحدة.
- استخدم وحدة USB التخزينية التي تحتوي على ملفات موسيقى أو ملفات صور عادية.
- استخدم وحدات USB التخزينية التي تمت تهيئتها كنظام ملفات FAT 32 أو NTFS فقط.
- قد تحتاج إلى توصيل وحدة USB التخزينية بمأخذ طاقة خارجي باستخدام محول طاقة.
- إذا لم يتعرف التلفزيون على وحدة USB تخزينية متصلة، فاستبدل الكبل وحاول مرة أخرى. لا تستخدم كبل طويلاً للغاية.
- لا يعتمد التلفزيون بعض وحدات USB التخزينية بطريقة صحيحة.
- يمكنك استخدام وحدة USB تخزينية متعددة الأقسام (حتى 4 أقسام).
- يمكنك استخدام ما يصل إلى 4 وحدات USB تخزينية في نفس الوقت باستخدام قارئ بطاقات USB متعددة.
- إن طريقة هيكلة ملفات وحدة USB التخزينية مماثلة لنظام تشغيل Window XP.
- لا يمكنك إنشاء حاوية مخزنة في وحدة USB تخزينية أو حذفها من التلفزيون التي يمكن إدخالها لاسم الملف إلى 100 حرف باللغة الإنجليزية.
- يصل عدد الأحرف التي يمكن إدخالها لاسم الملف إلى 100 حرف باللغة الإنجليزية.
- يمكن التعرف على ما يصل إلى 1000 حاوية وملف.
- إذا توفر العديد من الحافظات والملفات في حاوية واحدة، فقد لا يعمل بشكل صحيح.
- السعة الموصى بها لمحرك أقراص USB ثابت خارجي هي 1 تيرا بايت أو أقل، وبالنسبة لوحدة USB تخزينية هي 32 جيجا بايت أو أقل.
- إذا لم يعمل قرص USB الثابت الخارجي المزود بميزة "Energy Saving" (توفير الطاقة)، فقم بإيقاف تشغيل قرص USB الثابت ثم أعد تشغيله ليعمل بشكل صحيح. لمزيد من المعلومات، راجع دليل المستخدم الخاص بمحرك أقراص USB الثابت الخارجي.
- كما يتم اعتماد وحدات USB التخزينية بإصدار أقل من الإصدار USB 2.0. ولكنها قد لا تعمل بشكل صحيح في لائحة الأعلام.
- يمكن أن تتسبب الكهرباء الساكنة في عطل وحدة USB. في هذه الحالة، يجب إعادة توصيل وحدة USB مرة أخرى.

وظيفة المشاركة الذكية

توصيل وحدات USB التخزينية

صل وحدات USB التخزينية مثل محرك أقراص USB متنقل، أو محرك أقراص ثابت خارجي بالتلفزيون واستخدم ميزات الوسائط المتعددة (راجع "استعراض الملفات").
صل محرك أقراص USB متنقل أو قارئ بطاقات ذاكرة USB بالتلفزيون كما هو موضح في الشكل التوضيحي التالي.

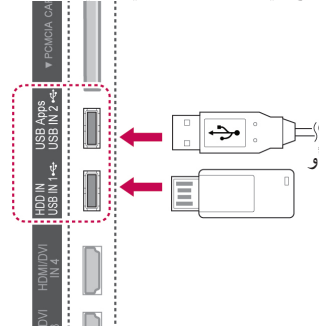

لفصل وحدة USB تخزينية، تأكد من إنهاء التوصيل بشكل صحيح لتجنب حدوث أضرار للتلفزيون أو الملفات.

- 1 اضغط على **Q.MENU** (القائمة السريعة) للوصول إلى القوائم السريعة.
- 2 اضغط على أزرار التنقل للانتقال إلى **USB Device** (جهاز USB) ثم اضغط على **OK** (موافق).
- 3 افصل وحدة USB التخزينية فقط عندما تبلغك الرسالة بأنه يمكنك إزالتها بأمان.

تنبيه

- لا تقم بإيقاف تشغيل التلفزيون أو إزالة وحدة USB التخزينية أثناء توصيلها بالتلفزيون، حيث يمكن أن يتسبب هذا في فقدان الملفات أو إتلاف وحدة USB التخزينية.
- احتفظ بنسخة احتياطية من الملفات المحفوظة على وحدة USB التخزينية من حين لآخر، حيث يمكن فقدان أو إتلاف الملفات وهذا لا يعطيه الضمان.

توصيل (Digital Living) DLNA DMP Network Alliance، Digital Media (Player)

يستطيع هذا التلفزيون عرض وتشغيل أنواع مختلفة من الأفلام، والصور وملفات الموسيقى من خادم DLNA وتمت المصادقة عليه من قبل شركة DLNA لعرض الأفلام، والصور والموسيقى.

إن DLNA Digital Living Network Alliance (DLNA) هي عبارة عن مؤسسة متعددة الصناعات وتعمل في مجالات إلكترونيات المستهلك وصناعة الكمبيوتر وشركات الأجهزة المحمولة. وتوفر Digital Living لعملائها تقنية سهلة لمشاركة الوسائط الرقمية من خلال شبكة سلكية أو لاسلكية داخل المنزل.

ويعمل شعار اعتماد DLNA على تيسير العثور على المنتجات المتوافقة مع معايير DLNA Interoperability Guidelines. تتوافق هذه الوحدة مع الإصدار 1.5 من DLNA Interoperability Guidelines. عند توصيل كمبيوتر مزود ببرنامج خادم DLNA أو أي جهاز آخر متوافق مع DLNA بهذا التلفزيون، قد يلزم إجراء بعض التغييرات في إعدادات البرنامج أو توفر أجهزة أخرى. الرجاء الرجوع إلى تعليمات التشغيل الخاصة بالبرنامج أو الجهاز للحصول على مزيد من المعلومات.

يرجى مراجعة "وظيفة Smart Share" للحصول على مزيد من المعلومات حول أنواع الملفات المعتمدة وغيرها من الإرشادات.

ملاحظة



- إن برنامج Nero MediaHome 4 Essentials المرفق هو عبارة عن إصدار برنامج مخصص فقط لمشاركة الملفات والحافظات مع التلفزيون.
- لا يعتمد برنامج Nero MediaHome 4 Essentials المرفق الوظائف التالية: تحويل الترميز وواجهة المستخدم البعيدة والتحكم في التلفزيون وخدمات الإنترنت وApple iTunes
- يقدم هذا الدليل شرحاً للعمليات التي تتم باستخدام إصدار اللغة الإنجليزية من برنامج Nero MediaHome 4 Essentials كأمثلة. اتبع الشرح مع الرجوع إلى العمليات الفعلية لإصدار اللغة الخاصة بك.
- إذا توفر العديد من الحافظات والملفات في حافظة واحدة، فقد لا يعمل بشكل صحيح.
- بالنسبة لخيار DLNA، استخدم برنامج Nero MediaHome المزود مع التلفزيون. ولكننا لا نضمن عمل برامج الجهات الخارجية بشكل صحيح.
- يمكنك الآن تحديد برنامج أثناء عرض معاينة لائحة البرامج الصغيرة على شاشة التلفزيون.
- تحقق من ضوابط الشبكة عندما لا يعمل خيار DLNA بشكل صحيح.
- في حالة عدم عمل الجهاز بشكل صحيح أو حدوث خطأ في Nero Media Home، فقد لا يعمل خيار DLNA بشكل صحيح. في هذه الحالة، اخرج من برنامج Nero Media Home وقم بإعادة تشغيل البرنامج. يمكنك تنزيل أحدث إصدار من Nero Media Home بالنقر فوق علامة الاستفهام في أسفل الجانب الأيسر للبرنامج.
- عند عدم ثبات الشبكة، قد يكون الجهاز بطيئاً أو قد يحتاج للتحميل أثناء التشغيل.
- عند تشغيل ملف فيديو في وضع DLNA، لا تكون ميزات الصوت المتعدد والتسمية التوضيحية المغلقة معتمدة.
- عند تحديد ملء الشاشة في وضع DLNA، قد تختلف نسبة الشاشة التي يتم إخراجها عن النسبة الأصلية.
- عند توصيل أكثر من تلفزيون واحد بخادم فردي في وضع DLNA، قد لا يعمل أحد الملفات بشكل صحيح وهذا يتوقف على أداء الخادم.
- في حال لم يقم الخادم بتوفير معلومات وقت التشغيل، فستظهر كـ " - " .

٩ انقر فوق الزر **Exit (خروج)** لاستكمال التثبيت.

مشاركة الملفات والحافظات

بعد تثبيت Nero MediaHome، يجب إضافة الحافظات التي تريد مشاركتها.

١ انقر نقرًا مزدوجًا فوق رمز Nero MediaHome 4 Essentials على سطح المكتب.

٢ انقر فوق رمز Network (الشبكة) الموجود على اليسار وحدد اسم الشبكة في الحقل Network name (اسم الشبكة). سيتعرف التلفزيون على اسم الشبكة الذي قمت بإدخاله.

٣ انقر فوق الرمز Shares (المشاركات) على اليسار.

٤ انقر فوق علامة التبويب Local Folders (الحافظات المحلية) على الشاشة Shared (مشاركة).

٥ انقر فوق الرمز Add (إضافة) لفتح النافذة Browse Folder (استعراض الحافظة).

٦ حدّد الحافظة المحتوية على الملفات التي تريد مشاركتها. تتم إضافة الحافظة المحددة إلى لائحة الحافظات المشتركة.

٧ انقر فوق الرمز Start Server (بدء تشغيل الخادم) لبدء تشغيل الخادم.

ملاحظة !

• في حالة عدم عرض الحافظات أو الملفات المشتركة على التلفزيون، انقر فوق الحافظة الموجودة بعلامة التبويب Local Folders (الحافظات المحلية) ثم انقر فوق **Rescan Folder (إعادة مسح الحافظة)** على الزر **More (المزيد)**.
• تفضل زيارة الموقع <http://www.nero.com> للحصول على مزيد من المعلومات وأدوات البرامج.

تثبيت Nero MediaHome 4 Essentials

إن Nero MediaHome 4 Essentials هو عبارة عن برنامج خادم DLNA سهل الاستخدام يعمل على نظام التشغيل Windows.

متطلبات الكمبيوتر لبرنامج Nero MediaHome 4 Essentials

- Windows® XP (Service Pack 2 أو أحدث)، Windows Vista® (لا يلزم Service Pack 2) أو Windows® XP Media Center Edition (Pack 2005 أو أحدث)، Windows® Server® 2003 (Service Pack 1 أو أحدث)
- Windows® 7 Home Premium، Professional، أو Enterprise أو Ultimate (32 و64 بت)
- Windows Vista® إصدار 64 بت (يتم تشغيل التطبيق في وضع 32 بت)
- Windows® 7 إصدار 64 بت (يتم تشغيل التطبيق في وضع 32 بت)
- مساحة القرص الثابت: 200 ميجابايت من مساحة القرص الثابت لإجراء تثبيت نموذجي لبرنامج Nero MediaHome بشكل مستقل
- معالجات AMD أو GHz Intel® Pentium® III 1.2 أو AMD Sempron™ 2200+
- الذاكرة: 256 ميجابايت من ذاكرة الوصول العشوائي (RAM)
- بطاقة الرسومات بذاكرة فيديو لا تقل عن 32 ميجابايت، ودقة لا تقل عن 800 × 600 بكسل، وضوابط ألوان 16 بت
- Windows® Internet Explorer® 6.0 أو أحدث
- DirectX® 9.0c (النسخة 30 (August 2006) أو أحدث)
- بنية الشبكة: Ethernet بسرعة 100 ميجا بت، WLAN (IEEE 802.11g) أو أسرع

- ١ ابدأ تشغيل الكمبيوتر.
- ٢ أغلق جميع برامج Microsoft Windows وقم بالخروج من أي برامج مكافحة فيروسات قد تكون قيد التشغيل.
- ٣ أدخل قرص Nero MediaHome 4 Essentials في محرك الأقراص بالكمبيوتر.
- ٤ انقر فوق Nero MediaHome 4 Essentials. سيظهر معالج التثبيت.
- ٥ انقر فوق الزر **Next (التالي)** لعرض شاشة إدخال الرقم التسلسلي. انقر فوق **Next (التالي)** للانتقال إلى الخطوة التالية.
- ٦ في حالة قبول جميع الشروط، انقر فوق خانة الاختيار **I accept the License Conditions (أوافق على شروط الترخيص)** ثم انقر فوق **Next (التالي)**. لا يمكن إتمام التثبيت من دون هذه الموافقة.
- ٧ انقر فوق **Typical (نموذجي)** ثم انقر فوق **Next (التالي)**. تبدأ عملية التثبيت.
- ٨ إذا كنت تريد المشاركة في جمع البيانات مجهولة المصدر، فحدّد خانة الاختيار وانقر فوق زر **Next (التالي)**.

تشغيل الوسائط المشتركة

- صحيح على خادم الوسائط.
- عند تشغيل الوسائط من خلال اتصال خادم DLNA، فلن يتم دعم الملفات المحمية بموجب إدارة الحقوق الرقمية (DRM).
- يمكن التعرف على ما يصل إلى ١٠٠٠٠ حافظة وملف.
- إذا توفر العديد من الحافظات والملفات في حافظة واحدة، فقد لا يعمل بشكل صحيح.

يمكنك عرض محتوى الأفلام والصور والموسيقى وتشغيله حيث تم تخزينه على الكمبيوتر أو خوادم وسائط DLNA الأخرى.

١ اضغط على زر **Home** (الرئيسية) للوصول إلى قائمة **Home** (الرئيسية).

٢ اضغط على أزرار التنقل للانتقال إلى **Smart Share** ثم اضغط على **OK** (موافق).

٣ اضغط على أزرار التنقل للانتقال إلى الجهاز الذي تريده ثم اضغط على **OK** (موافق).

٤ اضغط على أزرار التنقل لتحديد **DLNA**. قد يحتاج هذا التلفزيون، حسب خادم الوسائط، إلى الحصول على إذن من الخادم.

إرشادات لاستخدام DLNA DMP

- إن وظيفة DLNA غير متوفرة في بعض أجهزة التوجيه التي لا تعتمد الإرسال المتعدد. للحصول على مزيد من المعلومات، راجع دليل جهاز التوجيه أو اتصل بجهة التصنيع.
- لتشغيل الملف على خادم الوسائط، يجب توصيل التلفزيون وخادم الوسائط بنقطة الوصول نفسها.
- قد تختلف متطلبات الملفات ووظائف التشغيل على **Smart Share** حسب خادم الوسائط المستخدم.
- وقد تكون هناك بعض القيود بحسب ميزات الملفات وخادم الوسائط الذي يقيد التشغيل.
- تكون مصغرات الأفلام معتمدة فقط عندما يعتمد خادم DLNA مصغرات الأفلام.
- في حالة وجود ملف موسيقى غير قابل للتشغيل في قائمة **Smart Share**، يقوم التلفزيون بتخطي الملف وتشغيل الملف التالي.
- يمكن تشغيل الملفات الموجودة في حافظة ما فقط عندما تكون من نفس النوع.
- قد لا تكون معلومات الملفات التي تظهر على الشاشة صحيحة دائمًا بالنسبة لملفات الموسيقى والأفلام الموجودة بقائمة **Smart Share**.
- يعتمد هذا التلفزيون ملفات ترجمة الأفلام التي يوفرها **Nero MediaHome 4** فقط.
- يجب أن يكون اسم ملف الترجمة هو اسم ملف الفيلم نفسه وأن يكون في الحافظة نفسها.
- في حالة إضافة ملفات الترجمة بعد فهرسة الدليل، يجب على المستخدم إزالة الحافظة ثم إضافتها مرة أخرى إلى لائحة الملفات التي تمت مشاركتها.
- لا يتم تشغيل ملف **DRM/tp/*** في خادم DLNA عندما تكون **Movie List** (قائمة الأفلام) قيد التشغيل.
- لا يتم تشغيل ملفات **MPO** عندما تكون **Photo List** (قائمة الصور) قيد التشغيل.
- قد تتأثر نوعية التشغيل الخاصة بوظيفة **Smart Share** بحالة الشبكة المنزلية لديك.
- قد لا تتم مشاركة الملفات من الوسائط القابلة للإزالة مثل محرك أقراص **USB** ومحرك أقراص **DVD**، وما إلى ذلك، بشكل

ملاحظة !

- الترجمة معتمدة على بعض أجهزة DMC فقط.
- قد لا تعمل وظيفة DMR بطريقة صحيحة على الشبكة اللاسلكية.
- تعمل وظيفة البحث في DMC مع ملفات الفيديو فقط.
- لا تتوفر طريقة DMR عند وجود وظيفة أخرى قيد التشغيل (التسجيل، أو التشغيل أو Smart Share (الخ)).
- راجع دليل المالك الخاص بالهاتف المحمول أو جهاز آخر للتعرف على كيفية استخدامه لتشغيل أحد الملفات.
- يمكنك تغيير اسم تلفزيون متصل عن طريق النقر مزدوجاً فوق العنصر الذي تريد تغييره في Control Panel (لوحة التحكم) < Network and Internet (الشبكة وإنترنت) < View network computers and devices (عرض أجهزة الكمبيوتر والأجهزة المتصلة بالشبكة). (7 Windows فقط)
- لا يمكنك تغيير اسم التلفزيون أثناء تشغيل وسائط DMR. ولكن عليك تغييرها عند توقف التشغيل.

توصيل DLNA DMR (Digital Living) Network Alliance، Digital Media (Render)

يدعم هذا تشغيل ملفات الوسائط عن بعد. يمكن "دفع" الوسائط من جهاز متوافق (Windows 7، هاتف محمول مزود بميزة PlayTo، أو جهاز DLNA-DMC آخر متوافق) إلى التلفزيون.

تعمل وظيفة DMR بطريقة صحيحة عندما يكون التلفزيون وجهاز الكمبيوتر على نفس الشبكة فقط.

1 لتشغيل أحد الملفات، حدد الملف باستخدام ميزة "Remote

"Play" (التشغيل عن بعد) في Windows 7.

للقيام بهذا، انقر بزر الماوس الأيمن على الملف الذي تريد تشغيله.

2 يمكنك تشغيل ملف على جهاز تلفزيون واحد فقط حتى عند توصيل

عدة أجهزة. تعتمد سرعة التشغيل على حالة الشبكة.

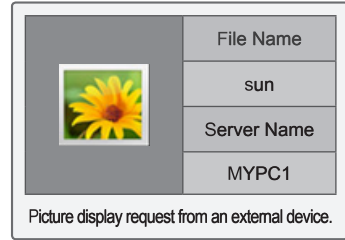

استعراض الملفات

قم بالوصول إلى لوائح الصور، أو الموسيقى، أو الأفلام واستعرض الملفات.

- ١ صل وحدة USB التخزينية.
- ٢ اضغط على زر **Home** (الرئيسية) للوصول إلى القائمة Home (الرئيسية).
- ٣ اضغط على أزرار التنقل للانتقال إلى **Smart Share** ثم اضغط على **OK** (موافق).
- ٤ اضغط على أزرار التنقل للانتقال إلى الجهاز الذي تريده ثم اضغط على **OK** (موافق).
- ٥ اضغط على أزرار التنقل للانتقال إلى **All Media** (جميع الوسائط)، أو **MOVIE LIST** (قائمة الأفلام)، أو **Photo List** (قائمة الصور)، أو **MUSIC LIST** (قائمة الموسيقى) ثم اضغط على **OK** (موافق).
- ٦ اضغط على أزرار التنقل للانتقال إلى الحافظة أو الملف الذي تريده.

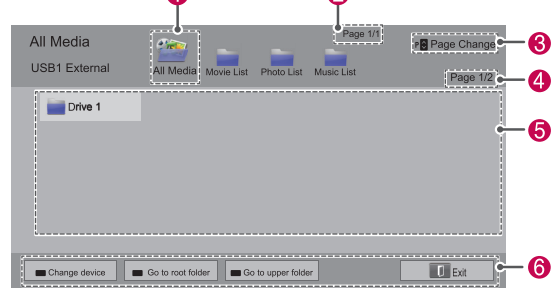

الوصف	رقم
لعرض جميع حافظات الوسائط.	1
رقم الصفحة الحالية/إجمالي عدد الصفحات.	2
للانتقال إلى الصفحة السابقة أو التالية.	3
رقم الصفحة الحالية/إجمالي عدد الصفحات.	4
معلومات الملفات أو مصغراتها.	5
الأزرار المتوفرة على وحدة التحكم عن بُعد.	6

معلومات المصغرات

النوع	الملفات غير الطبيعية	الملفات غير المعتمدة
الفيديو		
الصور		
الموسيقى		

نصائح لاستخدام وحدات USB التخزينية

النوع	تنسيق الملف المعتمد															
الفيديو	<ul style="list-style-type: none"> • TP، TRP، TS، DAT، MPEG، MPG، ASF، AVI، DivX، MKV، VOB، MP4، MOV، M4V، WMV • أقصى معدل نقل بيانات لملف الفيلم القابل للتشغيل: 20 ميجابايت لكل ثانية. • معدل نقل بيانات تنسيق الصوت: في نطاق 32 كيلوبت لكل ثانية إلى 320 كيلوبت لكل ثانية (MP3) • تنسيق الترجمة الخارجية المعتمد: sub.*، srt.*، smi.* (SubViewer 1.0/2.0، MicroDVD) (PowerDivX) psb.*، (TMPlayer) txt.* • تنسيق الترجمة الخارجية المعتمد: XSUB فقط (تنسيق الترجمة الذي تم إنشاؤه في ملفات DivX-8، Text UTF-8، SRT، SSA، ASS (تنسيق الترجمة المستخدم في ملفات DivX-Plus HD) 															
الصور	<ul style="list-style-type: none"> • لا تستخدم الخيار التقدمي عند حفظ ملفات JPG على الكمبيوتر. • قد يستغرق الأمر بعض الوقت لفتح الصور ذات الدقة العالية في وضع ملء الشاشة. 															
	<table border="1"> <thead> <tr> <th>الوضع</th> <th>العنصر</th> <th>امتدادات الملفات</th> </tr> </thead> <tbody> <tr> <td>2D</td> <td> <ul style="list-style-type: none"> • تنسيق الملف المعتمد: SOF0: الخط الأساسي، SOF1: متوالي ممتد، SOF2: تقدمي </td> <td> <ul style="list-style-type: none"> • jpeg • jpg • jpe </td> </tr> <tr> <td></td> <td> <ul style="list-style-type: none"> • حجم الصورة: الحد الأدنى 64 × 64، الحد الأقصى - النوع العادي: 15360 (عرض) × 8640 (ارتفاع)، النوع التقدمي: 1920 (عرض) × 1440 (ارتفاع) </td> <td></td> </tr> <tr> <td>3D (ثلاثي الأبعاد) (الطرازات التي تدعم الوضع 3D ثلاثي الأبعاد) (فقط)</td> <td> <ul style="list-style-type: none"> • تنسيق الملف المعتمد: mpo </td> <td> <ul style="list-style-type: none"> • mpo </td> </tr> <tr> <td></td> <td> <ul style="list-style-type: none"> • حجم الصورة: حجم تنسيق 4:3: 2,736 × 3,648، 1,944 × 2,592، 1,536 × 2,048، حجم تنسيق 3:2: 2,432 × 3,648 </td> <td></td> </tr> </tbody> </table>	الوضع	العنصر	امتدادات الملفات	2D	<ul style="list-style-type: none"> • تنسيق الملف المعتمد: SOF0: الخط الأساسي، SOF1: متوالي ممتد، SOF2: تقدمي 	<ul style="list-style-type: none"> • jpeg • jpg • jpe 		<ul style="list-style-type: none"> • حجم الصورة: الحد الأدنى 64 × 64، الحد الأقصى - النوع العادي: 15360 (عرض) × 8640 (ارتفاع)، النوع التقدمي: 1920 (عرض) × 1440 (ارتفاع) 		3D (ثلاثي الأبعاد) (الطرازات التي تدعم الوضع 3D ثلاثي الأبعاد) (فقط)	<ul style="list-style-type: none"> • تنسيق الملف المعتمد: mpo 	<ul style="list-style-type: none"> • mpo 		<ul style="list-style-type: none"> • حجم الصورة: حجم تنسيق 4:3: 2,736 × 3,648، 1,944 × 2,592، 1,536 × 2,048، حجم تنسيق 3:2: 2,432 × 3,648 	
الوضع	العنصر	امتدادات الملفات														
2D	<ul style="list-style-type: none"> • تنسيق الملف المعتمد: SOF0: الخط الأساسي، SOF1: متوالي ممتد، SOF2: تقدمي 	<ul style="list-style-type: none"> • jpeg • jpg • jpe 														
	<ul style="list-style-type: none"> • حجم الصورة: الحد الأدنى 64 × 64، الحد الأقصى - النوع العادي: 15360 (عرض) × 8640 (ارتفاع)، النوع التقدمي: 1920 (عرض) × 1440 (ارتفاع) 															
3D (ثلاثي الأبعاد) (الطرازات التي تدعم الوضع 3D ثلاثي الأبعاد) (فقط)	<ul style="list-style-type: none"> • تنسيق الملف المعتمد: mpo 	<ul style="list-style-type: none"> • mpo 														
	<ul style="list-style-type: none"> • حجم الصورة: حجم تنسيق 4:3: 2,736 × 3,648، 1,944 × 2,592، 1,536 × 2,048، حجم تنسيق 3:2: 2,432 × 3,648 															
الموسيقى	<ul style="list-style-type: none"> • MP3 • نطاق معدل نقل البيانات 32 كيلوبت لكل ثانية إلى 320 كيلوبت لكل ثانية • معدل التحليل (التردد النموذجي) MPEG1 الطبقة 3: 32 كيلو هرتز، 44.1 كيلو هرتز، 48 كيلو هرتز • MPEG2 الطبقة 3: 16 كيلو هرتز، 22.05 كيلو هرتز، 24 كيلو هرتز • * لن يتم تشغيل الملف المحمي بموجب حقوق النسخ. 															

٧ تحكم في التشغيل باستخدام الأزرار التالية.

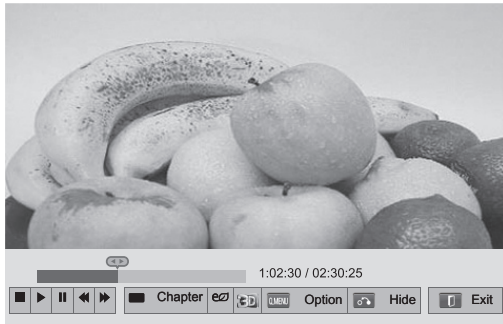

الوصف	الزر
لإيقاف التشغيل.	■
لتشغيل الفيديو.	▶
لإيقاف التشغيل مؤقتاً أو استئنافه.	
للبحث للخلف في الملف.	◀◀
للبحث للأمام في الملف.	▶▶
لتشغيل مقاطع الفيديو بالحركة البطيئة.	و ▶▶
لتحديد الإطار مباشرة. يتم تقسيم الملف بالكامل إلى 10 إطارات. قد لا يتم عرض الإطارات بحسب الملف.	الزر الأحمر و < >
لزيادة سطوع الشاشة أو تقليله.	ENERGY SAVING (توفير الطاقة)
لعرض الصور ثلاثية الأبعاد. (الطرازات التي تدعم الوضع 3D (ثلاثي الأبعاد) فقط)	3D (ثلاثي الأبعاد)
لعرض القائمة Option (خيارات) (راجع ص. 69).	Q.MENU (القائمة السريعة)
لتحديد مصدر الإدخال المطلوب.	AV MODE (وضع الصوت والصورة)
لإخفاء القائمة الظاهرة على الشاشة. لعرض القائمة مجدداً، اضغط على الزر OK (موافق).	BACK (رجوع)
لانتقال إلى شاشة القائمة السابقة.	EXIT (خروج)

عرض ملفات الفيديو

تشغيل ملفات الفيديو على التلفزيون. يمكن لهذا التلفزيون عرض ملفات الفيديو من وحدة USB تخزينية.

- 1 اضغط على زر Home (الرئيسية) للوصول إلى القائمة Home (الرئيسية).
- 2 اضغط على أزرار التنقل للانتقال إلى Smart Share ثم اضغط على OK (موافق).
- 3 اضغط على أزرار التنقل للانتقال إلى الجهاز الذي تريده ثم اضغط على OK (موافق).
- 4 اضغط على أزرار التنقل للانتقال إلى Movie List (قائمة الفيديو) ثم اضغط على OK (موافق).
- 5 اضغط على أزرار التنقل للانتقال إلى الحافظة أو الملف الذي تريده ثم اضغط على OK (موافق).
- 6 قم بتشغيل فيلم باستخدام القوائم/الأزرار التالية.



الوصف	الزر
للتمرير عبر الملفات.	زر التنقل
لتشغيل الملف المميز.	OK (موافق)
لانتقال إلى الصفحة السابقة أو التالية.	P ^ v
تغيير الجهاز: للتغيير إلى إدخال مختلف.	الزر الأحمر
الذهاب إلى الحافظة الرئيسية.	الزر الأخضر
الذهاب إلى الحافظة الأعلى.	الزر الأصفر

نصائح لتشغيل ملفات الفيديو

- التلفزيون لا يدعم الملفات المشفرة بتنسيق Motion JPEG. (راجع ص. 142)
- قد لا تعمل بعض الترجمات التي أنشأها المستخدم بالصورة الصحيحة.
- قد لا تعرض الترجمة بعض الأحرف الخاصة أو علامات HTML.
- تغيير الخط واللون في الترجمات غير معتمد.
- لا تتوفر الترجمة في اللغات غير المعتمدة.
- قد لا يتم تشغيل ملفات الفيديو مع ملفات ترجمة بحجم 1 ميجابايت أو أكثر بشكل صحيح.
- قد تحدث بعض الأعطال المؤقتة بالشاشة مثل توقف الصورة أو زيادة سرعة التشغيل عند تغيير لغة الصوت.
- في حالة تشغيل ملف فيديو تالف، فقد لا يتم تشغيل ملف الفيديو بشكل صحيح أو قد لا تتوفر بعض وظائف المشغل.
- قد لا يُشغل التلفزيون ملفات الفيديو التي تم إنشاؤها بأجهزة تشفير معينة بشكل صحيح.
- إذا كان الملف المسجل لا يحتوي على فيديو أو صوت، فلن يتم إخراج فيديو أو صوت.
- إذا كان التلفزيون يشغل الملف المسجل بدون فيديو أو صوت، فلن يتم إخراج أي من الفيديو أو الصوت.
- قد لا يشغل التلفزيون بشكل سلس ملفات الفيديو ذات الدقة الأعلى من الدقة المعتمدة لكل إطار.
- قد لا يشغل التلفزيون بشكل صحيح ملفات الفيديو غير المضمنة في النوع والتنسيق المحدد.
- قد لا يشغل التلفزيون الملفات المشفرة باستخدام GMC (تعويض الصور المتحركة الشامل) أو تقدير الصور المتحركة رباعي البكسل.
- يدعم التلفزيون 10,000 فقرة متزامنة فقط في ملف الترجمة.
- التلفزيون يدعم برنامج فك التشفير H.264/AVC حتى مستوى ملف التعريف 4.1.
- لا يدعم التلفزيون برنامج فك التشفير الصوتي DTS.
- لا يتمكن التلفزيون من تشغيل ملف فيديو بحجم أكبر من 30 جيجا بايت. يعتمد حد حجم الملف على بيئة التشفير.
- إذا قمت بتشغيل ملف فيديو عبر اتصال USB لا يدعم السرعة العالية، فقد لا يعمل مشغل الفيديو بشكل صحيح.
- يجب أن يكون ملف الفيديو والترجمة في نفس الحافظة كما يجب أن يتطابق اسم ملف الفيديو والترجمة.
- قد لا يشغل التلفزيون ملفات الفيديو ذات تنسيق الملف المعتمد حسب حالة التشفير.
- لا يعتمد وضع الدورة ووظائف أخرى غير ► في حال لم تكن ملفات الفيديو مزودة بمعلومات الفهرس.
- قد يتعذر تشغيل ملفات الفيديو التي تحتوي أسماؤها على أحرف خاصة.
- بالنسبة للملفات ثلاثية الأبعاد بتنسيق WMV والمشفرة بإشارة تدفق مزدوج، لا يتم دعم الوضع ثلاثي الأبعاد. (الطرازات التي تدعم الوضع 3D (ثلاثي الأبعاد) فقط)

ملاحظة



- لا تؤثر قيم الخيارات التي تم تغييرها في Movie List (قائمة الأفلام) على Photo List (قائمة الصور) و Music List (قائمة الموسيقى).
- قيمة الخيار التي تم تغييرها في Photo List (قائمة الصور) و Music List (قائمة الموسيقى) تتغير بالمثل في Photo List (قائمة الصور) و Music List (قائمة الأفلام).
- عند تشغيل ملف فيديو بعد إيقافه، حدد "Yes" (نعم) ليبدأ من حيث توقف سابقاً.
- في حالة وجود سلسلة من الملفات المتتالية داخل الحافظة، سيتم تشغيل الملف التالي تلقائياً. ولكن يُستثنى من ذلك الحالات التي يتم فيها ضبط وظيفة **Repeat** (التكرار) في Movie List Option (خيار قائمة الأفلام) على "On" (التشغيل).

Set Video (ضبط الفيديو).

يتيح لك تغيير الخيارات مسبقاً الضبط للفيديو. (راجع "ضوابط القائمة PICTURE (صورة)")

Set audio (ضبط الصوت).

يتيح لك تغيير الخيارات مسبقاً الضبط للصوت. (راجع "ضوابط القائمة AUDIO (صوت)")

ضبط DivX PLUS HD

هذه الخيارات ممكنة فقط إذا كان ملف الفيديو الجاري تشغيله يحتوي على معلومات العنوان، والإصدار، والفصل المؤلف.

الوصف	الخيارات
بالنسبة للملفات التي تحتوي على أكثر من عنوان، حدد العنوان المطلوب تشغيله.	Title (العنوان)
بالنسبة للملفات التي تحتوي على أكثر من إصدار، حدد الإصدار المطلوب تشغيله.	Edition (الإصدار)
• يشير الإصدار إلى ترتيب التشغيل المعين حسب الفصول.	Authorized Chapter (الفصل المعتمد)
حدد الفصل الذي تريده وقم بتشغيله.	

خيارات Q.MENU (القائمة السريعة) لقائمة الفيديو

- 1 اضغط على **Q. Menu (القائمة السريعة)**.
سيظهر إطار منبثق.
- 2 اضغط على أزرار التنقل للانتقال إلى الخيار ثم اضغط على **OK (موافق)**.
- 3 اضغط على أزرار التنقل للانتقال إلى أحد الخيارات التالية ثم اضغط على **OK (موافق)**.

Set Video Play (ضبط تشغيل الفيديو).

الخيارات	الوصف
Picture Size (حجم الصورة)	لتحديد تنسيق الصورة المطلوب لمقاطع الفيديو. • Full Mode (وضع ملء الشاشة) : يتم تشغيل الملفات في وضع "ملء الشاشة" وفقاً لخيار نسبة العرض إلى الطول المستخدم بالفيديو. • Original Mode (الوضع الأصلي) : يتم تشغيل الملفات في حجمها الأصلي.
Audio Language (لغة الصوت)	لتغيير Language Group (مجموعة اللغة) الخاصة بصوت ملفات الفيديو. لا يمكن تحديد ملفات ذات مسار صوتي واحد.
Subtitle Language (لغة الترجمة)	يمكن تشغيل التراجم أو إيقافها.
Language (اللغة)	يتم تنشيط هذا الخيار للتراجم بتنسيق SMI، كما يوفر إمكانية تحديد لغة الترجمة. لتحديد الخط المستخدم للترجمة. عند ضبطه على default (افتراضي)، يتم عرض المحتويات باللغة التي تم ضبطها في "Option (الخيارات)". Language (اللغة) - Menu Language (لغة القائمة).
	الخيارات
Subtitle Language (مجموعة لغة الترجمة)	• Latin1 (اللاتينية 1): English (الإنجليزية)، Spanish (الاسبانية)، French (الفرنسية)، German (الألمانية)، Italian (الإيطالية)، Swedish (السويدية)، Finnish (الفنلندية)، Dutch (الهولندية)، Portuguese (البرتغالية)، Danish (الدانماركية)، Romanian (الرومانية)، Albanian (الألبانية)، Norwegian (النرويجية)، Welsh (الويلزية)، Gaelic (الغيلية)، Catalan (الكاتالونية)، Valencian (الفالانسية). • Latin2 (اللاتينية 2): Polish (البولندية)، Czech (التشيكية)، Slovak (السلوفاكية)، Slovenian (السلوفينية)، Serbian (الصربية)، Hungarian (المجرية). • Latin4 (اللاتينية 4): Estonian (الإستونية)، Lithuanian (الليتوانية). • Cyrillic (السيريلية): Bulgarian (البulgارية)، Macedonian (المقدونية)، Russian (الروسية)، Ukrainian (الأوكرانية)، Kazakh (الكازاخستانية). • Greek (اليونانية): Greek (اليونانية)، Turkish (التركية).
Code Page (صفحة الرمز)	
Sync (المزامنة)	إذا كان الفيديو غير متزامن مع شريط الترجمة، يمكن ضبطه من خلال وحدة زمنية تبلغ 0.5 ثانية.
Position (الموضع)	لنقل موضع عرض الترجمات.
Size (الحجم)	لتغيير حجم خط الترجمة.
Repeat (التكرار)	لتشغيل/إيقاف وظيفة تكرار تشغيل الفيلم. عند تشغيل هذه الوظيفة، يتم تشغيل الملف الموجود داخل الحافظة بشكل متكرر. عند إيقاف وظيفة التشغيل المتكرر، يمكن أن يتم التشغيل المتعاقب إذا كان اسم الملف التالي مماثلاً للملف السابق.

دليل DivX® VOD

إلغاء تسجيل DivX® VOD

يجب إلغاء تسجيل الجهاز من خلال رمز إلغاء تسجيل DivX مكون من 8 أرقام من الجهاز على الموقع www.divx.com/vod.

- 1 اضغط على زر **Home** (الرئيسية) للوصول إلى قائمة Home (الرئيسية).
- 2 اضغط على أزرار التنقل للانتقال إلى **SETUP** (إعداد) ثم اضغط على **OK** (موافق).
- 3 اضغط على أزرار التنقل للانتقال إلى **OPTION** (الخيارات) ثم اضغط على **OK** (موافق).
- 4 اضغط على أزرار التنقل للانتقال إلى **Smart Share** **Setting** (إعداد Smart Share) ثم اضغط على **OK** (موافق).
- 5 اضغط على أزرار التنقل للانتقال إلى **DivX Deregistration** (إلغاء تسجيل DivX) ثم اضغط على **OK** (موافق).
- 6 حدد **Yes** (نعم) للتأكيد.

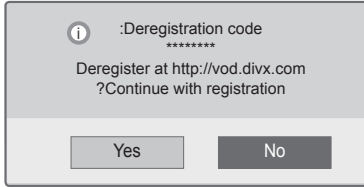

- 7 بعد الانتهاء، اضغط على **EXIT** (خروج).

ملاحظة



- عند اتمام عملية إلغاء التسجيل، عليك تسجيل الجهاز مجدداً بحيث تتمكن من رؤية محتويات DivX® VOD.

تسجيل DivX® VOD

بهدف تشغيل محتويات DivX® VOD المستأجرة أو التي تم شراؤها، يجب تسجيل الجهاز من خلال رمز تسجيل DivX المكون من 10 أرقام من جهازك على الموقع www.divx.com/vod.

- 1 اضغط على زر **Home** (الرئيسية) للوصول إلى قائمة Home (الرئيسية).
- 2 اضغط على أزرار التنقل للانتقال إلى **SETUP** (إعداد) ثم اضغط على **OK** (موافق).
- 3 اضغط على أزرار التنقل للانتقال إلى **OPTION** (الخيارات) ثم اضغط على **OK** (موافق).
- 4 اضغط على أزرار التنقل للانتقال إلى **Smart Share** **Setting** (إعداد Smart Share) ثم اضغط على **OK** (موافق).

5 اضغط على أزرار التنقل للانتقال إلى **DivX VOD Registration** (رمز تسجيل DivX) ثم اضغط على **OK** (موافق).

- 6 عرض رمز التسجيل الخاص بالتلفزيون لديك.

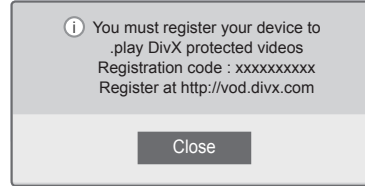

- 7 بعد الانتهاء، اضغط على **EXIT** (خروج).

ملاحظة



- قد لا تعمل بعض الأزرار أثناء التحقق من رمز التسجيل.
- إذا كنت تستخدم رمز تسجيل DivX لجهاز آخر، فلن تتمكن من تشغيل ملف DivX الذي تم استجاره أو شراؤه. تأكد من استخدام رمز تسجيل DivX المخصص للتلفزيون لديك.
- قد تكون ملفات الفيديو أو الصوت التي لم يتم تحويلها باستخدام برنامج تشفير DivX القياسي تالفة أو لا يتم تشغيلها.
- يتيح لك رمز DivX VOD تنشيط ما يصل إلى 6 أجهزة تحت حساب واحد.

تتوفر الخيارات التالية أثناء عرض الصور.

عرض الصور

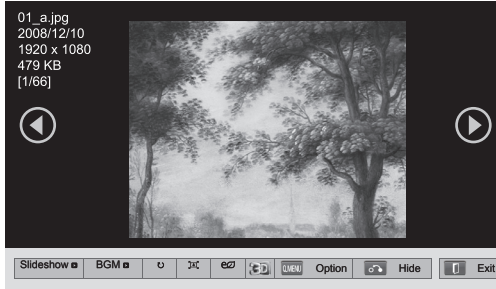

يمكنك عرض الصور المحفوظة على وحدة USB تخزينية. قد تتوفر الخيارات المعروضة على الشاشة على الطراز.

1 اضغط على زر Home (الرئيسية) للوصول إلى القائمة Home (الرئيسية).

2 اضغط على أزرار التنقل للانتقال إلى Smart Share ثم اضغط على OK (موافق).

3 اضغط على أزرار التنقل للانتقال إلى الجهاز الذي تريده ثم اضغط على OK (موافق).

4 اضغط على أزرار التنقل للانتقال إلى Photo List (قائمة الصور) ثم اضغط على OK (موافق).

5 اضغط على أزرار التنقل للانتقال إلى الحافظة/الملف الذي تريده ثم اضغط على OK (موافق).

6 اعرض الصور باستخدام القوائم/الأزرار التالية.

الوصف	الخيارات
لبدء عرض الشرائح أو إنهائه. سيتم عرض جميع الصور المحفوظة في الحافظة الحالية أثناء عرض الشرائح. لتعيين سرعة عرض الشرائح، حدد Option (الخيارات).	Slideshow (عرض الشرائح)
لتشغيل موسيقى الخلفية أو إيقاف تشغيلها. لتعيين حافظة موسيقى الخلفية، حدد Option (الخيارات).	BGM (موسيقى الخلفية)
لتدوير الصور باتجاه عقارب الساعة (90°، 180°، 270°، 360°). ملاحظة ! • إن حجم الصورة المعتمد محدود. لا يمكنك تدوير صورة إذا كانت دقة العرض الذي تم تدويره أكبر من حجم الدقة المعتمد.	ن (التدوير)
لعرض الصورة في الوضع الكامل أو الوضع الأصلي.	⏏ (إكمال)
لزيادة سطوع الشاشة أو تقليله.	⏏ (ENERGY SAVING) (توفير الطاقة)
لعرض الصور ثلاثية الأبعاد. (الطرازات التي تدعم الوضع 3D ثلاثي الأبعاد فقط)	3D (ثلاثي الأبعاد)
لعرض القائمة Option (الخيارات) (راجع ص. 72).	Option (الخيارات)
لإخفاء إطار الخيارات. لعرض الخيارات، اضغط على OK (موافق).	Hide (إخفاء)
لانتقال إلى شاشة القائمة السابقة.	Exit (خروج)

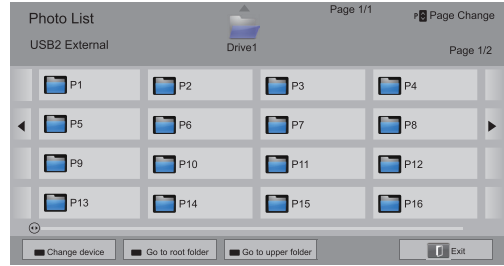

الوصف	الزر
للتمرير وصولاً للملف.	زر التنقل
لعرض الملف المميز.	OK (موافق)
لانتقال إلى الصفحة السابقة أو التالية.	P ^ v
تغيير الجهاز: للتغيير إلى إدخال مختلف.	الزر الأحمر
الذهاب إلى الحافظة الرئيسية.	الزر الأخضر
الذهاب إلى الحافظة الأعلى.	الزر الأصفر

خيارات Q.MENU (القائمة السريعة) لقائمة الصور

- ١ اضغط على **Q. Menu** (القائمة السريعة).
سيظهر إطار منبثق.
- ٢ اضغط على أزرار التنقل للانتقال إلى الخيار ثم اضغط على **OK** (موافق).
- ٣ اضغط على أزرار التنقل للانتقال إلى أحد الخيارات التالية ثم اضغط على **OK** (موافق).

Set photo view (ضبط عرض الصورة).

الوصف	الخيارات
يحدد سرعة عرض الشرائح (Fast (سريع)، Medium (متوسط)، Slow (بطيء)).	Slide Speed (سرعة الشرائح)
يحدد حافظة موسيقى لموسيقى الخلفية. يحدد خيار Repeat (تكرار) أو Random (عشوائي).	BGM (موسيقى الخلفية)
<p>ملاحظة !</p> <ul style="list-style-type: none"> لا يمكنك تغيير حافظة الموسيقى أثناء تشغيل موسيقى الخلفية. 	

ملاحظة

- لا تؤثر قيم الخيارات التي تم تغييرها في **Photo List** (قائمة الصور) على **Movie List** (قائمة الفيديو) و **Music List** (قائمة الموسيقى).
- قيم الخيار التي تم تغييرها في **Photo List** (قائمة الصور) أو **Music List** (قائمة الموسيقى) تتغير بالمثل في **Photo List** (قائمة الصور) و **Music List** (قائمة الموسيقى) باستثناء **Movie List** (قائمة الأفلام).

Set Video (ضبط الفيديو).

يتيح لك تغيير ضوابط الفيديو. (راجع "ضوابط القائمة PICTURE (صورة)")

Set audio (ضبط الصوت).

يتيح لك تغيير ضوابط الصوت. (راجع "ضوابط القائمة AUDIO (صوت)")

تحكم في التشغيل باستخدام الأزرار التالية.

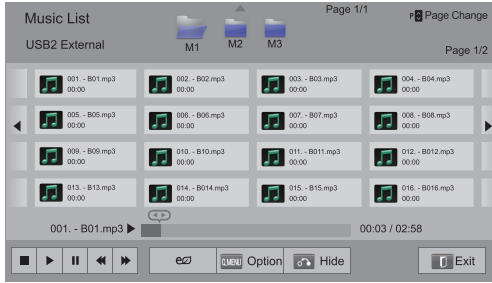

الوصف	الزر
لإيقاف التشغيل.	■
لتشغيل ملف موسيقى.	▶
لإيقاف التشغيل مؤقتاً أو استئنافه.	
للتخطي إلى الملف السابق.	◀
للتخطي إلى الملف التالي.	▶
يشير إلى مؤشر.	<>
لزيادة سطوع الشاشة أو تقليله.	ENERGY SAVING (توفير الطاقة)
لعرض القائمة Option (الخيارات) (راجع ص. 74).	Q.MENU (القائمة السريعة)
لإخفاء إطار الخيارات. لعرض الخيارات، اضغط على OK (موافق).	BACK (رجوع)
لانتقال إلى شاشة القائمة السابقة.	EXIT (خروج)

نصائح لتشغيل ملفات الموسيقى

- لا يمكن لهذه الوحدة أن تعتمد ملفات MP3 ذات ID3 Tag (علامة ID3) المضمنة.

الاستماع للموسيقى

- 1 اضغط على زر Home (الرئيسية) للوصول إلى القائمة Home (الرئيسية).
- 2 اضغط على أزرار التنقل للانتقال إلى Smart Share ثم اضغط على OK (موافق).
- 3 اضغط على أزرار التنقل للانتقال إلى الجهاز الذي تريده ثم اضغط على OK (موافق).
- 4 اضغط على أزرار التنقل للانتقال إلى Music List (قائمة الموسيقى) ثم اضغط على OK (موافق).
- 5 اضغط على أزرار التنقل لتحديد الحافظة أو الملف الذي تريده ثم اضغط على OK (موافق).
- 6 شغل الموسيقى باستخدام القوائم/الأزرار التالية.

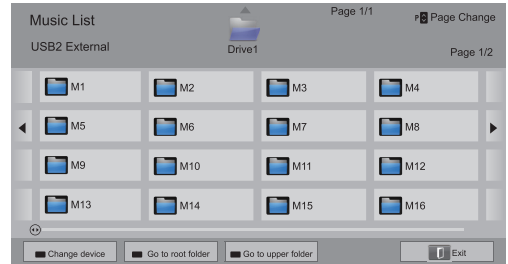

الوصف	الزر
لتمرير عبر الملفات.	زر التنقل
لتشغيل الملف المميز.	OK (موافق)
لانتقال إلى الصفحة السابقة أو التالية.	P ^ v
تغيير الجهاز: للتغيير إلى إدخال مختلف.	الزر الأحمر
الذهاب إلى الحافظة الرئيسية.	الزر الأخضر
الذهاب إلى الحافظة الأعلى.	الزر الأصفر
فتح مشغل الموسيقى. يتم تمكينه أثناء تشغيل الموسيقى.	الزر الأزرق

Set Audio Play (ضبط تشغيل الصوت).

يحدّد خيار Repeat (تكرار) أو Random (عشوائي).

Set audio (ضبط الصوت).

يتيح لك تغيير ضوابط الصوت. (راجع "ضوابط القائمة AUDIO (صوت)")

خيارات Q.MENU (القائمة السريعة) لقائمة الموسيقى

١ اضغط على **Q. Menu (القائمة السريعة)**.
سيظهر إطار منبثق.

٢ اضغط على أزرار التنقل للانتقال إلى الخيار ثم اضغط على **OK (موافق)**.

٣ اضغط على أزرار التنقل للانتقال إلى أحد الخيارات التالية ثم اضغط على **OK (موافق)**.

ملاحظة

- لا يشغل التلفزيون الملفات المحمية بموجب حقوق النسخ.
- إذا لم يتم استخدام التلفزيون لفترة من الوقت أثناء التشغيل، فسوف يظهر مربع المعلومات كشاشة مؤقتة لتجنب احتراق الصورة.
- للعودة إلى شاشة Music list (قائمة الموسيقى)، اضغط على **OK (موافق)**.

اسم الملف



الوقت المنقضي/المدة

ملاحظة

- لا تؤثر قيم الخيارات التي تم تغييرها في **Movie List (قائمة الأفلام)** على **Photo List (قائمة الصور)** و **Music List (قائمة الموسيقى)**.
- قيمة الخيار التي تم تغييرها في **Photo List (قائمة الصور)** و **Music List (قائمة الموسيقى)** تتغير بالمثل في **Photo List (قائمة الصور)** و **Music List (قائمة الموسيقى)**.

اتصال Media Link

- ١ يجب أن يكون التلفاز متصلاً بالشبكة المنزلية. وذلك باستخدام اتصال سلكي أو لاسلكي. (راجع الصفحة 45 إلى 51).
- ٢ يمكنك تنزيل PLEX من الموقع <http://www.plexapp.com/medialink>.
- لمزيد من المعلومات حول تثبيتته، تفضل بزيارة موقع ويب المذكور أعلاه.
- ٣ عند تشغيل PLEX للمرة الأولى، يوجّهك المعالج إلى الخطوات الضرورية لإعداد البرنامج.
- لمزيد من المعلومات حول استخدام المعالج، تفضل بزيارة موقع ويب المذكور أعلاه.

وظيفة Media Link

يتيح لك برنامج Media Link الاتصال بـ Plex Media Server. يمكن تنزيل Plex Media Server مجاناً من الموقع www.plexapp.com. وهو يسمح بتشغيل ملفات الوسائط وتنزيل تطبيقات Plex. يتم تنزيل تطبيقات Plex على الكمبيوتر وهي لا تشغل أي مساحة على التلفاز.

ملاحظة

- ننصح بتثبيت الإصدار 0.9.1.14 أو إصدار لاحق من Plex Media Server على Mac أو الكمبيوتر. (تنزيل ملف التثبيت من العنوان <http://www.plexapp.com/medialink>)
- يتم عرض واجهة المستخدم الرسومية (GUI) باللغة الإنجليزية ولن يتم عرض البيانات المرسله عند استخدام اللغات التالية: التايلاندية والعربية والفارسية والعبرية والكردية.
- عند استخدام الوظيفة الإضافية للفيديو، قد يستغرق التخزين المؤقت الأساسي بعض الوقت إذا لم يكن التلفاز يعتمد ملفاً معداً للتشغيل وكان يجب تنفيذ التحويل على الكمبيوتر. قد يختلف أداء التحويل استناداً إلى أداء الكمبيوتر وسرعة الشبكة.
- عند تشغيل الملفات المخزنة على الكمبيوتر (أفلام أو عروض تلفازية أو ملفات موسيقى)، فإن التنسيقات المعتمدة تكون هي نفسها المعتمدة مع وظيفة DLNA. لا يتم اعتماد التخطي إلى وظيفة المحتوى عند تشغيل الموسيقى. (الأمر مماثل بالنسبة إلى (DLNA)
- قد تعاني من بعض المشاكل عند تشغيل أفلام عالية الجودة على Wi-Fi نتيجة بطء سرعة الشبكة.
- عند استخدام جهاز توجيه، قد يتعذر على التلفاز اكتشاف الكمبيوتر بسبب إعدادات هذا الجهاز. (على سبيل المثال، عند استخدام وظيفة إعادة توجيه الإرسال المتعدد في بعض أجهزة التوجيه، يتعذر على أجهزة التلفاز اكتشاف أجهزة الكمبيوتر عبر (Wi-Fi).
- قد لا تعمل بعض الوظائف الإضافية، وذلك استناداً إلى تنسيق الوسائط.
- الوظائف الإضافية عرضة للتغيير وقد تتوقف عن العمل من دون إشعار مسبق، وفقاً لتقدير الموفرين.

عرض الأفلام

تقوم Media Link باستخراج المعلومات حول الأفلام المشتركة كما هو مبين أدناه.

- ١ اضغط على زر **Home** للوصول إلى قائمة Home (الرئيسية).
- ٢ اضغط على أزرار التنقل للتمرير إلى رمز **Media Link** ثم اضغط على **OK**.
- ٣ اضغط على أزرار التنقل للتمرير إلى Video (فيديو) ثم اضغط على **OK**.

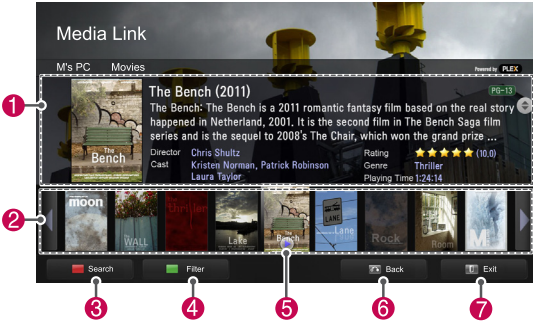

الوصف	الخيارات
إظهار المعلومات حول الفيلم المحدد.	①
إظهار الصور الملتقطة من ملف الفيلم.	②
للبحث عن أفلام ضمن القسم.	③
لعرض القائمة وفقاً للفلتر المحدد.	④
لتحديد تشغيل الفيلم في وضع ملء الشاشة. في حال تم تشغيل الفيلم مسبقاً، يمكنك المتابعة من المشهد الأخير.	⑤
للانتقال إلى الصفحة السابقة.	⑥
للخروج من Media Link.	⑦

استخدام Media Link

- ١ اضغط على زر **Home** للوصول إلى قائمة Home (الرئيسية).
- ٢ اضغط على أزرار التنقل للتمرير إلى رمز **Media Link** ثم اضغط على **OK**.
- ٣ يتم عرض أقسام Media Link الخاصة بالكمبيوتر المتصل. حدد رمزاً لعرض الوسائط المشتركة في هذه الفئة.



الوصف	الخيارات
هذه قائمة بالفئات التي تقوم بتعيينها على الكمبيوتر المتصل.	①
هذه قائمة بالوظائف الإضافية الخاصة بالمحتوى عبر الإنترنت.	②
لتغيير فرز الأقسام: - بحسب اسم الخادم: فرز القائمة بحسب اسم الخادم. - بحسب اسم العنصر: فرز القائمة بحسب اسم العنصر.	③
لتحديد جهاز آخر.	④
لاستخدام PLEX Online، يمكنك تثبيت التطبيقات أو إزالتها أو تحديثها على الكمبيوتر.	⑤
للانتقال إلى الصفحة السابقة.	⑥
للخروج من Media Link.	⑦

استخدام قسم البرامج التلفزيونية

يمكنك عرض المعلومات الخاصة بالبرامج المضمنة في القسم TV Show (عرض تلفزيوني) والاستمتاع بها.

- ١ اضغط على زر **Home** للوصول إلى قائمة Home (الرئيسية).
- ٢ اضغط على أزرار التنقل للتمرير إلى رمز **Media Link** ثم اضغط على **OK**.
- ٣ اضغط على أزرار التنقل للتمرير إلى القسم TV Show (عرض تلفزيوني) ثم اضغط على **OK**.



الوصف	الخيارات
لفرز ملفات البرامج التلفزيونية في القسم المحدد بحسب الترتيب التالي: اسم البرنامج < الموسم < الحلقة.	①
لتحديد حافظة أو برنامج.	②
لإظهار المعلومات حول البرنامج المحدد.	③
للبحث عن برامج تلفزيونية ضمن القسم.	④
لعرض القائمة وفقاً للفترة المحدد.	⑤
للانتقال إلى الصفحة السابقة.	⑥
للخروج من Media Link.	⑦

استخدام القسم موسيقى

يمكنك عرض المعلومات الخاصة بملفات الموسيقى التي تم تعيينها للقسم موسيقى والاستمتاع بها.

- ١ اضغط على زر **Home** للوصول إلى قائمة Home (الرئيسية).
- ٢ اضغط على أزرار التنقل للتمرير إلى رمز **Media Link** ثم اضغط على **OK**.
- ٣ اضغط على أزرار التنقل للتمرير إلى القسم موسيقى ثم اضغط على **OK**.

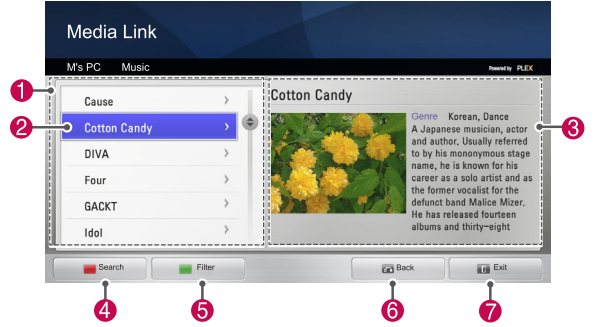

الوصف	الخيارات
لفرز ملفات الموسيقى في القسم المحدد بحسب الترتيب التالي: الفنان < الألبوم < عنوان الأغنية.	①
لتحديد حافظة أو أغنية.	②
لإظهار الفنان والألبوم والمعلومات الخاصة بالموسيقى المحددة.	③
للبحث في ملفات الموسيقى ضمن القسم.	④
لعرض القائمة وفقاً للفترة المحدد.	⑤
للانتقال إلى الصفحة السابقة.	⑥
للخروج من Media Link.	⑦

تثبيت الوظائف الإضافية

يتيح لك برنامج Media Link تثبيت وظائف إضافية للاستمتاع بمحتوى الوسائط على ويب.

- ١ اضغط على زر **Home** للوصول إلى قائمة Home (الرئيسية).
- ٢ اضغط على أزرار التنقل للتمرير إلى رمز **Media Link** ثم اضغط على **OK**.
- ٣ اضغط على الزر الأصفر لتحديد PLEX Online.

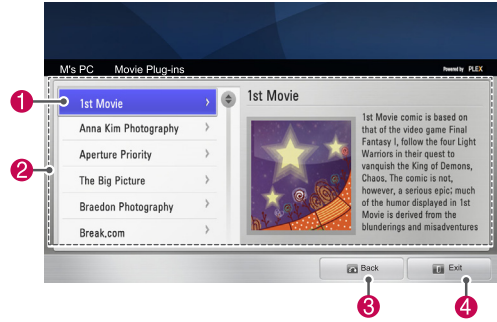

الوصف	الخيارات
لتحريك المؤشر على وظيفة إضافية لعرض المعلومات الخاصة بها في الجانب الأيمن. تم تثبيت الوظائف الإضافية مسبقًا: يمكنك تشغيلها أو تحديثها أو إعادة تثبيتها أو إزالتها. لم يتم تثبيت الوظائف الإضافية بعد: يمكنك تثبيتها بعد تثبيتها، يمكنك تشغيل الوظيفة الإضافية من خلال تحديد Video (فيديو) أو موسيقى أو Picture Plug-in (الوظيفة الإضافية للصورة) من شاشة Media Link الرئيسية.	1
هناك قائمة بالوظائف الإضافية متوفرة لتثبيتها.	2
للانتقال إلى الصفحة السابقة.	3
للخروج من Media Link.	4

وظيفة DVR

(هذه الوظيفة متوفرة لطرزات معينة في بعض البلدان المحددة. يكون زر REC متوفراً على وحدة التحكم عن بعد في طرازات مسجل الفيديو الرقمي (DVR).)

احتياطات عند استخدام وحدة USB

ملاحظة

الأقراص الثابت وهو معدل القراءة/الكتابة، ووقت الوصول، والاستقرار. يمكنك البحث على موقع الويب عن أداة اختبار أداء محرك الأقراص الثابت واستخدامها بسهولة بعد تنزيلها. • يعتمد قرص USB الثابت لمسجل الفيديو الرقمي أنواع القرص SSD أو محرك الأقراص الصلبة (HDD) فقط. (ذاكرة USB غير معتمدة). • يتميز محرك أقراص SSD (محرك الأقراص ذو الحالة الصلبة) بعدد محدود من دورات الكتابة/الحذف. يوصى باستخدام HDD (محرك أقراص ثابت) لهذا الجهاز.

- يمكن التعرف على وحدة USB التخزينية فقط.
- إذا تم توصيل وحدة USB التخزينية عبر موزع USB، فلن يتم التعرف عليها.
- قد لا يتم التعرف على وحدة USB التخزينية عند استخدام برنامج التعرف التلقائي.
- قد لا يتم التعرف على وحدة USB التخزينية التي تستخدم برنامج التشغيل الخاص بها.
- في حالة استخدام وحدة متعددة الأقسام أو قارئ بطاقات، يتم التعرف على ما يصل إلى أربع بطاقات ذاكرة في نفس الوقت.
- قد تعتمد سرعة التعرف على وحدة USB التخزينية على كل جهاز.
- يرجى عدم إيقاف تشغيل التلفزيون أو فصل وحدة USB أثناء عمل وحدة USB التخزينية. عند فصل هذه الوحدة أو إزالتها فجأة، قد تتلف الملفات المخزنة أو يلحق الضرر بوحدة USB التخزينية.
- يرجى توصيل الطاقة إلى وحدة تخزين USB التي تتطلب طاقة خارجية. إذا تعذر ذلك، فلن يتم التعرف على الوحدة.
- يرجى توصيل وحدة USB التخزينية بكبل متوفر من الجهة المصنعة لوحدة USB. إذا تم توصيلها بكبل من جهة تصنيع أخرى غير جهة تصنيع وحدة USB، أو بكبل طويل جداً، فقد لا يتم التعرف على الوحدة.
- قد لا تكون بعض وحدات USB التخزينية معتمدة أو لا يتم تشغيلها بشكل صحيح.
- سيعرض التلفزيون ما يصل إلى 128 حرفاً من اسم الملف.
- يرجى إجراء نسخ احتياطي للملفات المهمة، إذ قد تتلف البيانات على وحدة USB. على المستخدم تحمل مسؤولية إدارة البيانات، وبالتالي لن تتحمل جهة التصنيع مسؤولية تلف البيانات.
- السعة الموصى بها 40 جيجا بايت أو أعلى و 1 تيرا بايت أو أقل بالنسبة لمحرك أقراص USB الثابت.
- قد لا يعمل أي جهاز تتجاوز سعته الحد الموصى به بشكل صحيح.
- قد لا يتم تشغيل الفيلم عبر اتصال USB الذي لا يعتمد السرعة العالية بشكل سليم.
- كما يتم اعتماد وحدات USB التخزينية بإصدار أقل من الإصدار USB 2.0. ولكنها قد لا تعمل بشكل صحيح في لائحة الأفلام.
- الرجاء المحافظة على ثبات محرك الأقراص الثابت الخارجي باستخدام أداة اختبار أداء محرك الأقراص الثابت لضمان العمل السلس لمحرك الأقراص الثابت.
- تفحص أداة اختبار أداء محرك الأقراص الثابت أداء محرك

تهيئة وحدة USB

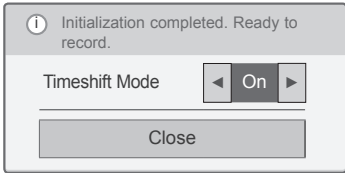
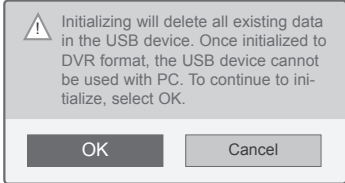
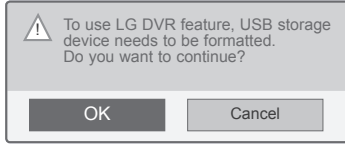

- ١ وصل وحدة USB غير مهيأة بجهاز التسجيل الرقمي (DVR) واضغط على **REC (تسجيل)** لتهيئة وحدة USB.
- ٢ اضغط على أزرار التنقل للانتقال إلى **OK (موافق)** ثم اضغط على **OK (موافق)**.
- ٣ اضغط على أزرار التنقل للانتقال إلى **On (تشغيل)** أو **Off (إيقاف تشغيل)** ثم اضغط على **OK (موافق)**.

ملاحظة



- عند اكتمال التهيئة، يتم عرض إشعار منبثق بالاكتمال ويتوفر محرك الأقراص الثابت USB لجهاز DVR.
- قد يختلف وقت التهيئة حسب سعة وحدة USB.
- لا يتم التعرف على وحدة USB بواسطة الكمبيوتر.
- عند اتصال وحدة USB أقل من 40 جيجا بايت، لا يتم تفعيل تهيئة وحدة USB.
- أقصى حجم معتمد لمحرك الأقراص الثابت (HDD) للنسخ الاحتياطي هو 1 تيرابايت.

Timeshift (المشاهدة الموجهة) (إيقاف البث التلفزيون المباشر مؤقتاً وإعادة تشغيله)

تتيح هذه الوظيفة للوحدة تسجيل البث المباشر تلقائياً وإتاحته للمشاهدة في أي وقت. مع تشغيل ميزة Timeshift، يمكنك إيقاف مشاهدة التلفزيون العادي أو ترجيعها في أي وقت دون فقد أي شيء من البث المباشر. قد لا تعمل وظيفتي Timeshift و Recording (التسجيل) إذا كانت قوة الإشارة ضعيفة. تعمل هذه الوظيفة بعد تهيئة وحدة USB.

توصيل وحدات USB التخزينية

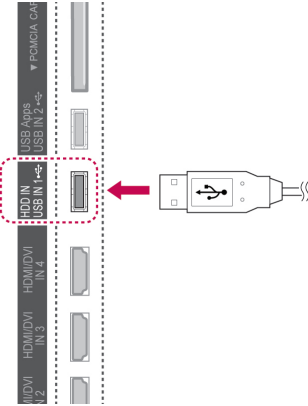

- ١ وصل وحدة USB بمقاييس **USB IN 1/HDD IN 1** على جانب التلفزيون.
- ٢ لاستخدام وحدة USB (التي تزيد سعتها عن 40 جيجا بايت) مع DVR (جهاز التسجيل الرقمي)، قم بتنفيذ التهيئة لوحدة USB.

ملاحظة



- يقوم بتهيئة محرك الأقراص الثابت (HDD) المتصل بمنفذ USB كوضع قرص لجهاز DVR.
- يتم تنشيطه فقط عندما يكون محرك الأقراص الثابت USB المتوفر لجهاز DVR متصلاً.
- عند تشغيل تهيئة وحدة USB، يتم حذف جميع البيانات المخزنة في وحدة USB.
- عند إجراء تهيئة وحدة USB، لا تتم إزالة وحدة USB. فقد يتسبب هذا في حدوث خطأ في التلفزيون أو وحدة التخزين.

إعادة تهيئة وحدة USB أثناء استخدام مسجل الفيديو الرقمي (DVR)

- ١ بعد توصيل وحدة USB، اضغط على زر **OK** (موافق).
- ٢ اضغط على الزر الأصفر لعرض قائمة خيارات DVR واضغط على **Q.MENU** (القائمة السريعة).
- ٣ اضغط على أزرار التنقل للانتقال إلى **USB device Initialization** (تهيئة جهاز USB) ثم اضغط على **OK** (موافق).
- ٤ بعد الانتهاء، اضغط على **EXIT** (خروج). عند الرجوع إلى القائمة السابقة، اضغط على **BACK** (رجوع).

تغيير Timeshift Mode أثناء استخدام مسجل الفيديو الرقمي (DVR)

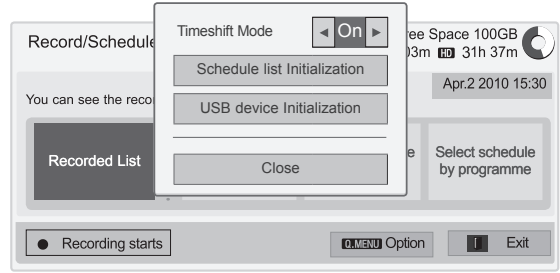

- ١ بعد توصيل وحدة USB، اضغط على زر **OK** (موافق).
- ٢ اضغط على الزر الأصفر لعرض قائمة خيارات DVR واضغط على **Q.MENU** (القائمة السريعة).
- ٣ اضغط على أزرار التنقل للانتقال إلى **Timeshift Mode** ثم اضغط على **OK** (موافق).
- ٤ اضغط على أزرار التنقل للانتقال إلى **On** (تشغيل) أو **Off** (إيقاف تشغيل) ثم اضغط على **OK** (موافق).
- ٥ بعد الانتهاء، اضغط على **EXIT** (خروج). عند الرجوع إلى القائمة السابقة، اضغط على **BACK** (رجوع).

الوصف	Menu
لانتقال إلى Recorded List قائمة البرامج المسجلة).	Recorded List (قائمة البرامج المسجلة)
لانتقال إلى Schedule List قائمة الجدولة).	Schedule List (قائمة الجدولة)
لانتقال إلى Manual Timer مؤقت يدوي).	Select schedule by date (اختيار جدول زمني حسب التاريخ)
إعداد مؤقت التسجيل من خلال الانتقال إلى Programme Guide (دليل البرنامج).	Select schedule by programme (اختيار جدول زمني حسب البرنامج)

تقدم عملية Timeshift

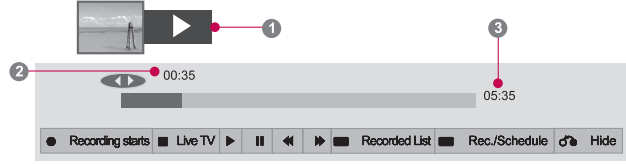

بعد توصيل وحدة USB، اضغط على زر **OK (موافق)**.

- بمجرد بدء Timeshift (المشاهدة المؤجلة)، يتم عرض شريط تقدم يشير إلى حالة التسجيل الحالي في أسفل الشاشة.
- اضغط على زر **BACK (رجوع)** لإخفاء "شريط التقدم" أو اضغط على **OK (موافق)** لعرض "شريط التقدم".
- يتم الحفاظ على هذه الوظيفة حتى عند تغيير البرنامج مع تقدم Timeshift.

ملاحظة



- لتوفير مساحة القرص الصلب، لا يتم حفظ شيء عند عدم وجود إشارة.
- يمكن استخدام ميزة Timeshift لمدة ساعتين بحد أقصى.
- لا يمكنك القيام بتغيير البرنامج أو تحويل الإدخال أثناء التسجيل.
- عند تشغيل الجهاز، قد يستغرق الأمر ثلاث دقائق بحد أقصى لتهيئة محرك الأقراص الثابت (HDD).
- قد لا تبدأ وظيفة التسجيل أو تشغيل البرنامج المسجل لأي برنامج محمي بموجب حقوق النسخ.
- وقت التسجيل الفوري مضبوط على 3 ساعات ويصل الحد الأقصى للوقت المعتمد إلى 5 ساعات.
- يتم إنشاء مصغر كل 3 دقائق للتسجيلات الأطول من 18 دقيقة وكل من 1 إلى 3 دقائق للتسجيلات الأقصر من 18 دقيقة.
- يتم إنشاء ما يصل إلى 6 مصغرات على شاشة واحدة.
- يتوفر DVR (مسجل الفيديو الرقمي) في قناة DTV (التلفزيون الرقمي).
- لا يمكن تسجيل برامج الراديو أو القمر الصناعي أو بعض البرامج المشفرة.
- يمكنك تسجيل برامج التلفزيون الرقمي في وضع 3D (ثلاثي الأبعاد) والاستمتاع بها.

"شريط التقدم"؟

تشير هذه الوظيفة إلى ما يتوفر من Timeshift للمعاينة، بالإضافة إلى الموضع الحالي للبت المعروض على الشاشة والبت المباشر.

1 معاينة

2 الموضع الحالي ووقت التقدم في التشغيل

3 وقت التقدم الإجمالي لعملية Timeshift

- ▶ تشغيل
- ▶▶ تقديم سريع إلى الأمام
- ◀◀ ترجيع
- || إيقاف مؤقت
- ↶ عرض مباشر +
- ↷ عرض مباشر -
- ▶▶▶ شاشة واحدة
- ▶▶▶ تشغيل بطيء

التسجيل

التشغيل أثناء عملية Timeshift

استخدم هذه الوظيفة عندما لا تستطيع مشاهدة البرنامج المطلوب بسبب وجودك بالخارج.

تتوفر الخيارات التالية أثناء تشغيل Timeshift.

بدء/إيقاف التسجيل

يمكنك تسجيل البرنامج الذي تشاهده.

استخدام وحدة التحكم عن بُعد

يمكنك تشغيل الجزء المحفوظ مؤقتاً بعدة طرق أثناء عملية Timeshift.

بدء التسجيل

1 اضغط على **REC (تسجيل)** لبدء التسجيل.

إيقاف التسجيل

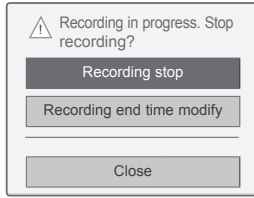

1 اضغط على **REC (تسجيل)** لإيقاف التسجيل.

2 اضغط على أزرار التنقل للانتقال إلى **Recording stop (إيقاف التسجيل)** ثم اضغط على **OK (موافق)**.

ملاحظة

• يمكنك أيضاً إيقاف التسجيل بالضغط على **STOP (إيقاف)**.

الوصف	الزر
أثناء التشغيل، اضغط على الزر REW (ترجيع) أو FF (تقديم) (▶▶) بشكل متكرر للتسريع. - في كل مرة تضغط على الزر، تزيد سرعة البحث مرحلة (حتى 4 مراحل).	◀▶
أثناء التشغيل، اضغط على الزر Pause (إيقاف مؤقت) () . - يتم عرض شاشة الإيقاف المؤقت. - في كل مرة تضغط على زر Pause (إيقاف مؤقت) () من شاشة الإيقاف المؤقت، سيتحرك التشغيل شاشة تلو الأخرى (▶) . - اضغط على زر Pause (إيقاف مؤقت) () ثم استخدم زر FF (تقديم) (▶▶) للتشغيل بالحركة البطيئة (▶) .	▶▶
عند تحريك المؤشر باستخدام زر الانتقال (< >) أثناء التشغيل، ثم الضغط على زر OK (موافق) ، فسيتم تشغيل الشاشة مباشرة على الشاشة الملائمة حيث تم وضع المؤشر. (◀▶)	< > OK (موافق)
لعرض البث المباشر الحالي، اضغط على زر LIVE TV (التلفزيون المباشر) أثناء التشغيل.	LIVE TV (التلفزيون المباشر)

الجدول

تعديل وقت انتهاء التسجيل

Manual Timer (موقت يدوي)

هذه الوظيفة سهلة التسجيل للتسجيل المحجوز. يتم ضبط ميزة التسجيل باستخدام الموقت.

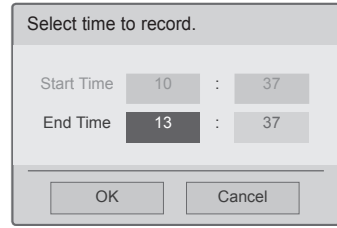
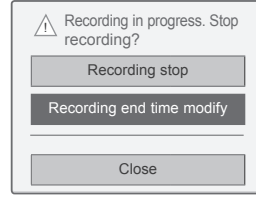
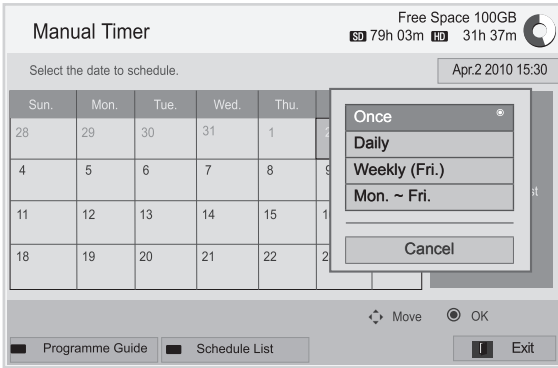
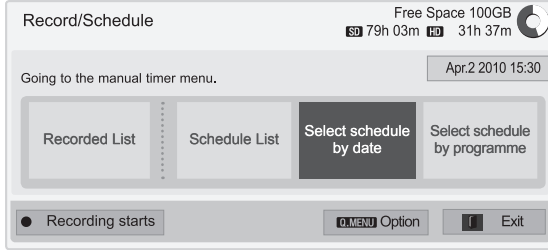

1 اضغط على REC (تسجيل) عند التسجيل.

2 اضغط على أزرار التنقل للانتقال إلى Recording end time modify (تعديل وقت إنهاء التسجيل) واضغط على OK (موافق).

3 اضغط على أزرار التنقل للانتقال إلى set the recording end time واضغط على OK (موافق).

ملاحظة

- إذا كانت المساحة المتوفرة غير كافية عند التسجيل، فسيتوقف التسجيل تلقائياً.
- لن يتم حفظ التسجيلات التي تقل عن 10 ثوان.
- أقصى وقت متوفر للتسجيل هو 5 ساعات.
- لتوفير مساحة القرص عند تسجيل البث، لا يتم تسجيل البيانات في حالة عدم وجود إشارة.
- لن تبدأ وظيفة التسجيل لأي برنامج محمي بموجب حقوق النسخ.
- قد يختلف الوقت المعروض قليلاً عن الوقت الحقيقي.
- عندما لا توجد إشارة أو مصدر فيلم يتم عرضه، قد يختلف الوقت المعروض قليلاً عن الوقت الحقيقي.

تحذير

- مواد البث محمية بحقوق الطبع والنشر ويكون تسجيل بعض المواد وتشغيلها مسموحاً بإذن من مالك حقوق الطبع والنشر.
- تكون تسجيلات الصوت والفيديو التي تجريها باستخدام هذا المسجل لاستخدامك الشخصي فقط. ولا يمكنك بيعها أو إعارتها أو تأجيرها إلى أشخاص آخرين.

1 بعد توصيل وحدة USB، اضغط على زر OK (موافق).

2 اضغط على الزر الأصفر.

3 اضغط على أزرار التنقل للانتقال إلى Select schedule by date (اختيار الجدول الزمني حسب التاريخ) ثم اضغط على OK (موافق).

4 اضغط على أزرار التنقل للتمرير select a date (تحديد تاريخ) ثم اضغط على OK (موافق).

5 اضغط على أزرار التنقل للانتقال إلى select repeat option (تحديد خيار التكرار) ثم اضغط على OK (موافق).

6 اضغط على أزرار التنقل للانتقال إلى ضبط نوع الجدول، والوقت، والبرنامج ثم اضغط على OK (موافق).

7 بعد الانتهاء، اضغط على EXIT (خروج). عند الرجوع إلى القائمة السابقة، اضغط على BACK (رجوع).

الوصف	القائمة
تعديل محتويات Start date (تاريخ البدء) // End time (وقت البدء) Start time (وقت الإنهاء) Title (عنوان) Repeat (تكرار). يجب الضغط على الزر BACK (رجوع) لحفظ المحتويات التي تم تعديلها. هذه الميزة معطلة في التذكير بالمشاهدة المحجوزة.	Modify (تعديل)
حذف العنصر المحدد في القائمة.	Delete (حذف)
حذف جميع العناصر في القائمة.	Delete All (حذف الكل)
إغلاق القائمة المنبثقة.	Close (إغلاق)

تهيئة قائمة الجدولة

هذه الوظيفة لإعادة ضبط قائمة الجدولة.

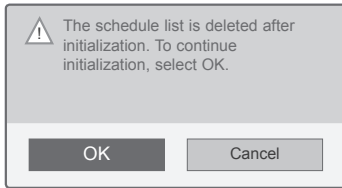
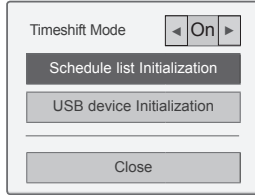

- ١ بعد توصيل وحدة USB، اضغط على زر **OK** (موافق).
 - ٢ اضغط على الزر الأصفر لعرض قائمة خيارات DVR واضغط على **Q.MENU** (القائمة السريعة).
 - ٣ اضغط على أزرار التنقل للانتقال إلى **Schedule list Initialization** (تهيئة قائمة الجدولة) ثم اضغط على **OK** (موافق).
 - ٤ اضغط على أزرار التنقل للانتقال إلى **OK** (موافق) ثم اضغط على **OK** (موافق). تبدأ **Schedule List Initialization** (تهيئة قائمة الجدولة).
 - ٥ بعد الانتهاء، اضغط على **EXIT** (خروج).
- عند الرجوع إلى القائمة السابقة، اضغط على **BACK** (رجوع).

Schedule List (قائمة الجدولة)

تستخدم هذه الوظيفة لعرض البرنامج المجدول. يمكن تخزين ما يصل إلى 30 برنامجًا.

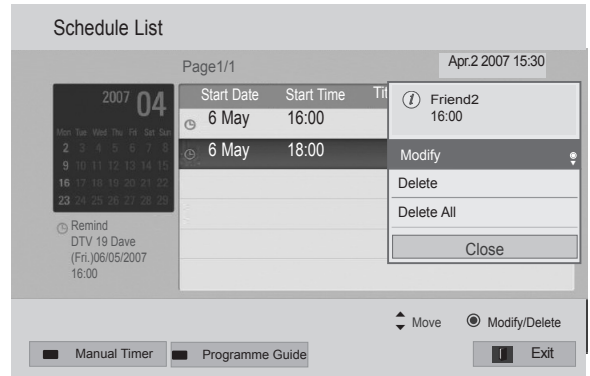
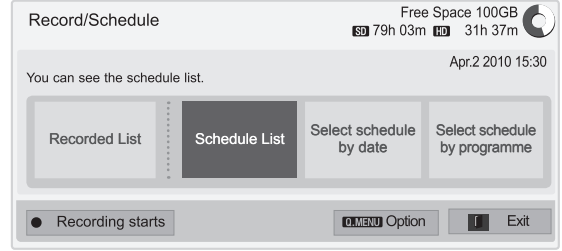

- ١ بعد توصيل وحدة USB، اضغط على زر **OK** (موافق).
 - ٢ اضغط على الزر الأصفر.
 - ٣ اضغط على أزرار التنقل للانتقال إلى **Schedule List** (قائمة الجدولة) ثم اضغط على **OK** (موافق).
 - ٤ اضغط على أزرار التنقل لتحديد البرنامج المطلوب ثم اضغط على **OK** (موافق).
 - ٥ بعد الانتهاء، اضغط على **EXIT** (خروج).
- عند الرجوع إلى القائمة السابقة، اضغط على **BACK** (رجوع).

دليل البرامج

ملاحظة !

• يتعذر تسجيل البرامج المحمية بموجب حقوق النسخ.

① Programme with copy protection : failed to record.

- عند التسجيل من مصدر خارجي رديء الجودة فلن تكون جودة التسجيل مثالية.
- أقصى وقت متوفر للتسجيل اليدوي 5 ساعات بحد أقصى ودقيقتين بحد أدنى.
- عند إرسال محطة بث معلومات توقيت خاطئة، فقد يفشل التسجيل المحجوز.
- في حالة ضبط برامج مختلفة لنفس الوقت للتسجيل في وقت التشغيل والتسجيل المحجوز، يتم تشغيل هذا التلفزيون لبرنامج التسجيل المحجوز.
- في حالة إيقاف تشغيل الطاقة أثناء التسجيل، فقد لا يتم حفظ البرنامج الجاري تسجيله. ومن ثم يجدر بك الضغط على زر **STOP (إيقاف)** والتحقق من قائمة الحجز/التسجيل، ثم إيقاف الطاقة.
- لا يمكن حجز التسجيل لمدة أقل من 10 ثوانٍ.
- ولأن عنوان البرنامج المطلوب تسجيله/التذكير به ووقته مبنين على المعلومات المنقولة من محطة البث، فقد يختلفان عن العنوان والوقت الفعلين بناءً على موقف محطة البث.
- قد يختلف وقت التسجيل بناءً على دقة إشارة الإدخال أو سعة محرك أقراص USB الثابت.
- وعند حلول وقت بدء التسجيل المحجوز وفي حالة إيقاف تشغيل التلفزيون، فإن التلفزيون يقوم بتشغيل الطاقة للوحدة اللازمة للتسجيل ويتابع الحجز.
- وعند حلول وقت بدء التسجيل المحجوز ووجود تسجيل مباشر قيد التقدم، فسيتم إيقاف تسجيل البرنامج الجاري تسجيله ويتم حفظه، ثم تتم متابعة التسجيل المحجوز.
- في حالة فصل التلفزيون مرة أو إطفاءه، فلن يعمل التسجيل المحجوز.

هذه الوظيفة سهلة التسجيل للتسجيل المحجوز. (راجع "دليل البرامج الإلكتروني (EPG)").

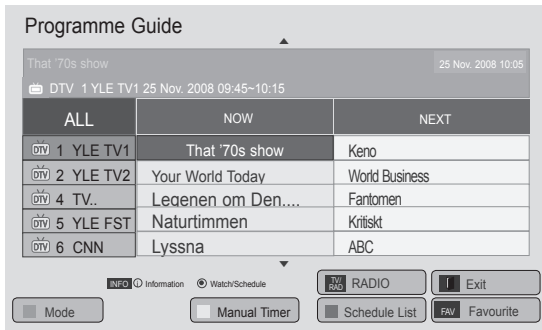
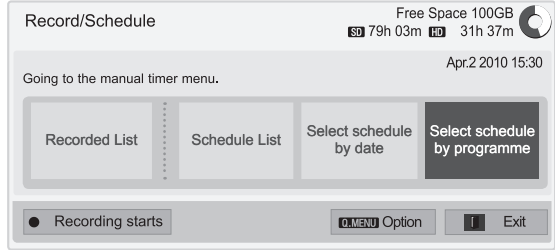

1 بعد توصيل وحدة USB، اضغط على زر **OK (موافق)**.

2 اضغط على الزر الأصفر.

3 اضغط على أزرار التنقل للانتقال إلى **Select schedule by programme** (تحديد الجدول حسب البرنامج) ثم اضغط على **OK (موافق)**.

4 اضغط على أزرار التنقل للتمرير إلى **select a programme** (تحديد برنامج) ثم اضغط على **OK (موافق)**.

5 بعد الانتهاء، اضغط على **EXIT (خروج)**.

عند الرجوع إلى القائمة السابقة، اضغط على **BACK (رجوع)**.

ملاحظة !

- في حالة وجود قطاع تالف في القرص، يمكن حذف جزء من عناصر قائمة التسجيل أو جميعها.
- العدد الأقصى في لائحة Recording (التسجيل) هو 200 مقطع. عندما يصل عدد التسجيلات في قائمة Recording (التسجيل) إلى 200، فلن تتمكن من تسجيل المزيد من المقاطع.
- عند تشغيل مدة التسجيل كاملة، ستظل الشاشة في حالة توقف لمدة 10 ثوانٍ ثم تنتهي التشغيل تلقائيًا.
- يمكن تشغيل التسجيل حتى أثناء التسجيل المسجل/المحجوز.
- أثناء تشغيل التسجيل، يمكن أن يصدر القرص الثابت مستوى معينًا من الضوضاء.
- هذه الضوضاء ليست لها صلة بأداء المنتج أو موثوقيته ومن الطبيعي لمحرك الأقراص الثابت أن يصدر مستوى معينًا من الضوضاء.
- لا يمكن تشغيل البرنامج المسجل على تلفزيون آخر اتباعًا لسياسة حقوق النشر. إذا حاولت تشغيل برنامج مسجل على تلفزيون آخر، فسترى شاشة سوداء.

التلفزيون المُسجل

يمكنك عرض لائحة البرامج المسجلة بنظرة واحدة. يمكن تشغيل البرامج المسجلة المخزنة في وحدة USB.

لائحة برامج التلفزيون المسجلة

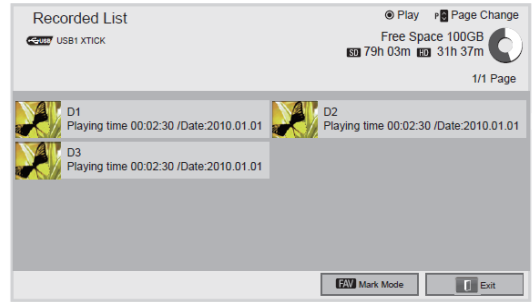
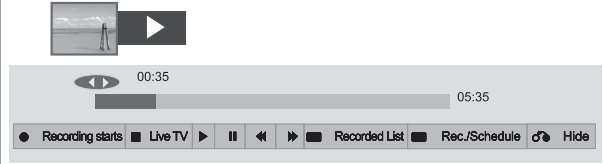

- 1 بعد توصيل وحدة USB، اضغط على زر **OK** (موافق).
 - 2 اضغط على الزر الأخضر لتحديد **Recorded List** (لائحة البرامج المسجلة).
 - 3 اضغط على أزرار التنقل للوصول إلى برنامج مسجل ثم اضغط على **OK** (موافق).
 - 4 بعد الانتهاء، اضغط على **EXIT** (خروج).
- عند الرجوع إلى القائمة السابقة، اضغط على **BACK** (رجوع).

وضع التمييز

تشغيل البرامج المسجلة

يمكنك تشغيل برنامج محدد من لائحة البرامج المسجلة.



- ١ بعد توصيل وحدة USB، اضغط على زر **OK** (موافق).
- ٢ اضغط على الزر الأخضر لتحديد **Recorded List** (لائحة البرامج المسجلة).
- ٣ اضغط على أزرار التنقل للوصول إلى برنامج مسجل ثم اضغط على **OK** (موافق).
- ٤ اضغط على الزر الأخضر لتحديد **Option** (خيارات) ثم اضغط على **OK** (موافق).
- ٥ بعد الانتهاء، اضغط على **EXIT** (خروج). عند الرجوع إلى القائمة السابقة، اضغط على **BACK** (رجوع).

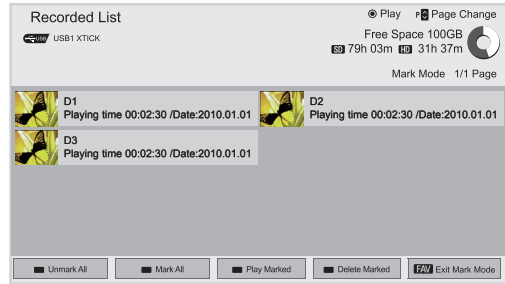

- ١ بعد توصيل وحدة USB، اضغط على زر **OK** (موافق).
- ٢ اضغط على الزر الأخضر لتحديد **Recorded List** (لائحة البرامج المسجلة).
- ٣ اضغط على **FAV** (المفضلة) لتمييز البرنامج المسجل المطلوب.
- ٤ اضغط على أزرار التنقل لتحديد البرنامج المسجل المطلوب.
- ٥ اضغط على الزر الأصفر لتشغيل البرنامج المسجل المميز.

الوصف	القائمة
لاستئناف التشغيل من نقطة التوقف السابقة.	Play on previous playtime (التشغيل في وقت تشغيل سابق).
لتشغيل البرامج المسجلة المحددة.	Play from the start (تشغيل من البداية).
لإعادة تسمية البرنامج.	Rename (إعادة تسمية).
لحذف البرنامج.	Delete (حذف).

الوصف	الزر
Unmark All (إلغاء تمييز الكل): تغيير البرامج المسجلة المميزة إلى برامج مسجلة غير مميزة.	الزر الأحمر
Mark All (تمييز الكل): تمييز كافة البرامج المسجلة في القائمة.	الزر الأخضر
Play Marked (تشغيل المميز): لتشغيل أول برنامج محدد. عند الانتهاء من تشغيل البرامج المسجلة، يتم تشغيل البرنامج المحدد التالي تلقائياً.	الزر الأصفر
Delete Marked (حذف المحدد): لحذف البرامج المسجلة المميزة.	الزر الأزرق
للخروج من وضع التمييز.	FAV (المفضلة)

استخدام وحدة التحكم عن بُعد

يمكنك ضبط طرق مختلفة أثناء تشغيل البرنامج المسجل.

الوصف	الزر
أثناء التشغيل، اضغط على الزر REW (ترجيع) (⏮) أو FF (تقديم) (⏭) بشكل متكرر للتسريع. - في كل مرة تضغط على الزر، تزيد سرعة البحث مرحلة (حتى 4 مراحل).	⏮ ⏭
الزر الأخضر Option (الخيارات): اضغط على الزر الأخضر لإدخال ضوابط الصوت والفيديو للملفات المسجلة.	
الزر الأصفر تعديل المقطع: اضغط على الزر الأصفر عند نقطة البداية في الموضوع حيث تريد ضبط الفاصل الزمني لتعديل المقطع واضغط عليه مرة أخرى عند نقطة الانتهاء. للحفاظ، اضغط على Yes (نعم). - يتم عرض بداية الفاصل الزمني لتعديل المقطع كـ A بينما يتم عرض نهاية الفاصل الزمني لتعديل المقطع كـ B في شريط تقدم التسجيل بالجزء السفلي من الشاشة. يمكن ضبط بداية الفاصل الزمني لتعديل المقطع ونهايته في اتجاه الأمام أو الخلف. - لا يمكن حفظ الفاصل الزمني أقل من 10 ثوان.	
الزر الأزرق Repeat (تكرار): اضغط على الزر الأزرق عند نقطة البداية في الموضوع حيث تريد ضبط الفاصل الزمني للتكرار واضغط عليه مرة أخرى عند نقطة الانتهاء. لإلغاء تشغيل تكرار الفاصل الزمني، اضغط على الزر الأزرق مرة أخرى. - يتم عرض بداية الفاصل الزمني للتكرار كـ A بينما يتم عرض نهاية الفاصل الزمني للتكرار كـ B في شريط تقدم التسجيل بالجزء السفلي من الشاشة. يمكن ضبط بداية الفاصل الزمني للتكرار ونهايته في اتجاه الأمام أو الخلف. - لا يمكن ضبط الفاصل الزمني لأقل من 10 ثوان. - عند إلغاء الفاصل الزمني للتكرار، يعود الجهاز للتشغيل العادي من نقطة انتهاء الفاصل الزمني.	
أثناء التشغيل، اضغط على الزر Pause (إيقاف مؤقت) (⏸). - يتم عرض شاشة الإيقاف المؤقت. - في كل مرة تضغط على زر Pause (إيقاف مؤقت) (⏸) من شاشة الإيقاف المؤقت، سيتحرك العرض شاشة بشاشة (⏮) (⏭). - اضغط على زر Pause (إيقاف مؤقت) (⏸) ثم استخدم زر FF (تقديم) (⏭) للتشغيل بالحركة البطيئة (⏭). - إذا لم تقم بالضغط على أي زر لمدة 10 دقائق بعد الإيقاف المؤقت، فسيعود الجهاز للتشغيل العادي.	⏸
عند تحريك المؤشر باستخدام زر التنقل (<) (>) أثناء التشغيل، ثم اضغط على الزر OK (موافق)، سيتم تشغيل الشاشة مباشرة على الشاشة الملائمة حيث تم وضع المؤشر.	< > OK (موافق)
يستخدم لعرض الفيديو ثلاثي الأبعاد (الطرازات التي تدعم الوضع 3D ثلاثي الأبعاد فقط)	3D (ثلاثي الأبعاد)

"شريط التقدم"

تشير هذه الوظيفة إلى ما يتوفر من البرنامج المسجل للمعاينة، بالإضافة إلى الموضوع الحالي للمعرض على الشاشة ولليث المباشر.

1 معاينة

2 الموضوع الحالي ووقت التقدم في التشغيل

3 وقت التقدم الإجمالي للبرنامج المسجل

▶ تشغيل

▶▶ تقديم سريع إلى الأمام

◀◀ ترجيع

⏸ إيقاف مؤقت

↻ عرض مباشر +

↻ عرض مباشر -

▶▶▶ شاشة واحدة

▶▶▶▶ تشغيل بطيء

A (أزرق) بدء الفاصل الزمني للتكرار

A (أصفر) بدء الفاصل الزمني لتعديل المقطع

B (أزرق) إنهاء الفاصل الزمني للتكرار

B (أصفر) إنهاء الفاصل الزمني لتعديل المقطع

⏸ الفاصل الزمني للتكرار

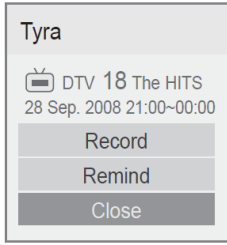

Record (تسجيل): يظهر إطار منبثق لضوابط التسجيل.	OK (موافق)
Remind (تذكير): محجوز.	
لتحديد وضع ضبط Timer Record/Remind (تسجيل) / تذكير المؤقت).	^ v

وظيفة EPG (دليل البرامج الإلكتروني) (في الوضع الرقمي)

يتميز هذا النظام بدليل البرنامج الإلكتروني (EPG) لمساعدتك على التنقل خلال جميع خيارات المشاهدة الممكنة. يوفر دليل البرامج الإلكتروني (EPG) معلومات مثل لوائح البرامج ومواعيد البدء والانتهاج لجميع الخدمات المتاحة. علاوةً على ذلك، عادةً ما تتوفر معلومات تفصيلية حول البرنامج في دليل البرامج الإلكتروني (EPG) (سيختلف مدى التوفر وقدّر تفاصيل البرامج بحسب جهة البث المعنية). يمكن استخدام هذه الوظيفة فقط عند بث معلومات دليل البرامج الإلكتروني (EPG) من قِبَل شركات البث. يجب ضبط Clock (الساعة) في قائمة **Time (الوقت)** قبل استخدام وظيفة EPG (دليل البرامج الإلكتروني). يعرض دليل البرامج الإلكتروني (EPG) تفاصيل البرنامج لمدة 8 أيام.



تشغيل/إيقاف تشغيل دليل البرامج الإلكتروني (EPG)

1 اضغط على **GUIDE (الدليل)** لتشغيل أو إيقاف تشغيل EPG (دليل البرامج الإلكتروني).

1 اضغط على **INFO (معلومات)** لعرض معلومات البرنامج الحالي.

تحديد برنامج

1 اضغط على أزرار التنقل أو **P 8 v** لتحديد البرنامج المطلوب.

يُعرض مع برامج التلفزيون أو التلفزيون الرقمي.	
يُعرض مع برنامج الراديو.	
يُعرض مع برنامج MHEG.	
يُعرض مع برامج HE-AAC.	
نسبة العرض إلى الطول للبرنامج الجاري بثه.	
نسبة العرض إلى الطول للبرنامج الجاري بثه.	
يُعرض مع برنامج نصوص المعلومات.	
يُعرض مع برنامج الترجمة.	
يُعرض مع البرنامج المشفر.	
يُعرض مع برامج Dolby Digital.	
يُعرض مع برنامج Dolby Digital PLUS.	
معدل استبانة البرنامج الجاري بثه.	
قد لا يتم عرض البرنامج الذي يتم بثه مع هذا الرمز في Monitor Out (إخراج الشاشة) بحسب معلومات البرنامج.	
يُعرض مع برنامج MHP.	
يعرض معلومات البرنامج التالي.	
يعرض معلومات البرنامج الأخرى.	

Programme Guide		
ALL	NOW	NEXT
DTV 1 YLE TV1	That '70s show	Keno
DTV 2 YLE TV2	Your World Today	World Business
DTV 4 TV...	Leqenen om Den....	Fanlomen
DTV 5 YLE FST	Naturtimmen	Kritiskt
DTV 6 CNN	Lyssna	ABC

وضع تغيير التاريخ

الوصف	الزر
إيقاف وضع ضبط التاريخ.	الزر الأخضر
	∨
	BACK (رجوع)
للتغيير إلى التاريخ المحدد.	OK (موافق)
لتحديد تاريخ.	< >
	GUIDE (الدليل)
لإيقاف دليل البرامج الإلكتروني (EPG).	EXIT (خروج)

وضع دليل NOW/NEXT (الآن/التالي)

يمكنك عرض برنامج يجري بثه حالياً وآخر مجدول لبتيعه.

الوصف	الزر
لتغيير وضع دليل البرامج الإلكتروني (EPG).	الزر الأحمر
للدخول إلى وضع Manual Timer (مؤقت يدوي). (راجع ص. 84)	الزر الأصفر
للدخول إلى وضع Schedule List (قائمة الجدولة). (راجع ص. 85)	الزر الأزرق
عند تحديد "NOW" (الحالي)، يتم الانتقال إلى البرنامج المحدد ويختفي EPG (دليل البرامج الإلكتروني). عند تحديد "NEXT" (التالي)، يظهر إطار منبثق للحجز.	OK (موافق)
لتحديد البرنامج NOW أو NEXT.	< >
لتحديد Broadcast Programme (برنامج البث).	∧ ∨
لانتقال صفحة لأعلى/لأسفل.	P ∧ ∨
	GUIDE (الدليل)
لإيقاف دليل البرامج الإلكتروني (EPG).	BACK (رجوع)
	EXIT (خروج)
لتحديد برنامج DTV (التلفزيون الرقمي) أو RADIO (الراديو).	TV/RAD (التلفزيون/الراديو)
لتشغيل المعلومات التفصيلية أو إيقافها.	INFO (معلومات)
لتغيير وضع دليل Favourite (المفضلة).	FAV (المفضلة)

صندوق الوصف الممتد

الوصف	الزر
لتشغيل المعلومات التفصيلية أو إيقافها.	INFO (معلومات)
للتنقل ضمن النصوص لأعلى/لأسفل.	∧ ∨
لتحديد وضع ضبط Timer Record/Remind (تسجيل/تنكير المؤقت).	< >
لإيقاف دليل البرامج الإلكتروني (EPG).	GUIDE (الدليل)
	EXIT (خروج)

وضع الدليل لمدة ٨ أيام

الوصف	الزر
لتغيير وضع دليل البرامج الإلكتروني (EPG).	الزر الأحمر
لانتقال إلى وضع ضبط Date (التاريخ).	الزر الأخضر
للدخول إلى وضع Manual Timer (مؤقت يدوي). (راجع ص. 84)	الزر الأصفر
للدخول إلى وضع Schedule List (قائمة الجدولة). (راجع ص. 85)	الزر الأزرق
عند تحديد "Currently broadcasting programme" (البرنامج الجاري بثه حالياً)، يتم الانتقال إلى البرنامج المحدد ويختفي دليل البرامج الإلكتروني (EPG). عند تحديد "Future broadcasting programme" (البرنامج الذي سيتم بثه لاحقاً)، يظهر إطار منبثق للحجز.	OK (موافق)
لتحديد برنامج.	< >
لتحديد Broadcast Programme (برنامج البث).	∧ ∨
لانتقال صفحة لأعلى/لأسفل.	∧ ∨ P
	GUIDE (الدليل)
لإيقاف دليل البرامج الإلكتروني (EPG).	BACK (رجوع)
	EXIT (خروج)
لتحديد برنامج DTV (التلفزيون الرقمي) أو RADIO (الراديو).	TV/RAD (التلفزيون/الراديو)
لتشغيل المعلومات التفصيلية أو إيقافها.	INFO (معلومات)
لتغيير وضع دليل Favourite (المفضلة).	FAV (المفضلة)

الصور ثلاثية الأبعاد

(الطرازات التي تدعم الوضع 3D ثلاثي الأبعاد) فقط)

التقنية ثلاثية الأبعاد

يمكن لهذا التلفزيون عرض صور ثلاثية الأبعاد عبر بث ثلاثي الأبعاد أو عند توصيله بجهاز متوافق، مثل مشغل Blu-ray ثلاثي الأبعاد. يجب على المشاهد وضع نظارات ثلاثية الأبعاد متوافقة لرؤية هذه الصور بتنسيق ثلاثي الأبعاد.

تحذير

- ننصح بالمحافظة على مسافة لا تقل عن ضعف طول الشاشة القطري عند مشاهدة ملفات فيديو ثلاثية الأبعاد.
- لمشاهدة التلفزيون في وضع ثلاثي الأبعاد، عليك أن تضع النظارات ثلاثية الأبعاد. للحصول على أفضل النتائج، عليك وضع نظارات ثلاثية الأبعاد تحمل علامة LG التجارية. قد لا يتم عرض الصور ثلاثية الأبعاد بشكل صحيح عند استخدام نظارات ثلاثية الأبعاد تحمل علامة تجارية أخرى. يرجى مراجعة دليل النظارات ثلاثية الأبعاد للحصول على تعليمات حول كيفية استخدام النظارات ثلاثية الأبعاد.
- عند مشاهدة الصور ثنائية الأبعاد، يوصى بنزع النظارات ثلاثية الأبعاد. قد تشاهد صوراً مشوهة عند مشاهدة الصور ثنائية الأبعاد باستخدام النظارات ثلاثية الأبعاد.
- إذا تمت مشاهدة الصور ثلاثية الأبعاد بشكل قريب جداً أو لفترة زمنية طويلة، فقد يؤدي ذلك إلى الحاق الضرر ببصرك.
- يمكن أن تتسبب مشاهدة التلفزيون أو ممارسة ألعاب الفيديو التي تتضمن صوراً ثلاثية الأبعاد باستخدام النظارات ثلاثية الأبعاد لفترة زمنية طويلة في الشعور بالنعاس أو الصداع أو في إرهاقك و/أو إرهاق عينيك. إذا ما شعرت بصداع، أو بالإجهاد أو بالنعاس، فتوقف عن مشاهدة التلفزيون وخذ قسطاً من الراحة.
- يجب على النساء الحوامل وكبار السن ومرضى القلب أو الأشخاص الذين يعانون من الشعور بالنعاس المتكرر تجنب مشاهدة التلفزيون ثلاثي الأبعاد.
- فقد تتسبب بعض مشاهد الفيديو ثلاثي الأبعاد في أن تتجنب بعض الصور في الفيديو أو تتفادها. وبالتالي، من الأفضل ألا تشاهد تلفزيون ثلاثي الأبعاد بالقرب من الأشياء القابلة للكسر أو أي أشياء يمكن أن تسقط بسهولة.
- الرجاء منع الأطفال الذين لم يتجاوزون الخامسة من مشاهدة التلفزيون ثلاثي الأبعاد. إذ قد يؤثر ذلك في تطور حاسة الرؤية لديهم.
- تحذير بخصوص النوبة المرضية المرتبطة بالتحسس الضوئي:
 - قد يعاني بعض المشاهدين من نوبة مرضية أو صرع عند تعرضهم لعوامل معينة، بما في ذلك النور الوامض أو الصورة كما في التلفزيون أو ألعاب الفيديو. إن كان لديك أو لدى أحد أفراد أسرتك تاريخ مرضي كداء الصرع أو النوبات المرضية، فالرجاء استشارة طبيبك المعالج قبل مشاهدة التلفزيون ثلاثي الأبعاد.
 - وقد تحدث أعراض معينة أيضاً في ظروف غير محددة ومن دون أي تاريخ مرضي سابق. إن عانيت من أي من الأعراض

التالية فتوقف عن مشاهدة الصور ثلاثية الأبعاد فوراً واستشر الطبيب: الدوار أو الدوخة البسيطة، أو السلاسة البصرية أو الرؤية المشوشة، أو عدم استقرار الحاسة البصرية أو الوجه، كرفرفة العين أو انقباض العضلات أو حدوث تصرف غير واع، أو التشنج، أو فقدان الوعي، أو الاضطراب، أو فقدان الحس بالاتجاه، أو التقلص العضلي أو الغثيان. ويجب على الأهل مراقبة أولادهم، بما في ذلك المراهقين، للتأكد من عدم ظهور هذه الأعراض لديهم إذ أنهم قد يكونون أكثر عرضة لتأثيرات مشاهدة التلفزيون ثلاثي الأبعاد.

• يمكن التقليل من مخاطر النوبات المرضية المتعلقة بالتحسس الضوئي باتباع الإجراءات التالية.

« خذ فترات استراحة متكررة أثناء مشاهدة التلفزيون ثلاثي الأبعاد.

« بالنسبة للأشخاص الذين يختلف نظرهم من عين إلى أخرى، فيجب عليهم مشاهدة التلفزيون بعد اتخاذ تدابير تصحيح الرؤية.

« شاهد التلفزيون بحيث تكون عينك على نفس مستوى الشاشة ثلاثية الأبعاد وتجنب الجلوس بشكل قريب جداً من التلفزيون.

« لا تشاهد الصور ثلاثية الأبعاد عند الشعور بالتعب أو المرض، وتجنب مشاهدة الصور ثلاثية الأبعاد لفترة زمنية طويلة.

« لا تضع النظارات ثلاثية الأبعاد لأي غرض آخر باستثناء عرض صور ثلاثية الأبعاد على جهاز تلفزيون ثلاثي الأبعاد.

« قد يشعر بعض المشاهدين بالتشوش بعد مشاهدة التلفزيون ثلاثي الأبعاد. ولذلك، بعد مشاهدة التلفزيون ثلاثي الأبعاد، خذ بعض الوقت لاستعادة توازنك قبل التحرك.

عند استخدام النظارات ثلاثية الأبعاد

تنبيه



- لا تستخدم النظارات ثلاثية الأبعاد بدلاً من النظارات التصحيحية أو النظارات الشمسية أو النظارات الواقية.
- لا تخزن النظارات ثلاثية الأبعاد في أماكن حارة أو باردة.
- لا تسقط أشياء على النظارات ثلاثية الأبعاد. لا تسقط النظارات أو تنهتها.
- نظراً لأن عدسات النظارات ثلاثية الأبعاد قابلة للخدش بسهولة، تأكد من تنظيفها باستخدام قطعة قماش ناعمة فقط. عليك نفض أي غبار قبل استخدام قطعة القماش بما أن النظارات قابلة للخدش بسهولة.
- قد يفشل الاتصال إذا كانت النظارات بالقرب من أجهزة إلكترونية تستخدم نفس النطاق الترددي (2.4 جيجا هرتز)، مثل فرن ميكروويف أو جهاز شبكة LAN.

ملاحظة



(الطرازات 42/47/55LW77**، 42/47/55LW75** فقط 72LZ97**، 47/55LW95**)

- بعد تشغيل جهاز التلفزيون، فقد يحتاج لوضع ثوانٍ للمعايرة.
- إذا كان ثمة عائق بين التلفزيون والنظارات ثلاثية الأبعاد، فقد لا يتم عرض الصور ثلاثية الأبعاد بشكل صحيح.
- لا تستخدم التلفزيون بالقرب من الأجهزة الإلكترونية الأخرى والأجهزة العاملة بالتردد اللاسلكي.
- عند مشاهدة التلفزيون الرقمي في وضع الصور ثلاثية الأبعاد، لا يمكن إصدار إشارات إخراج الشاشة من خلال كبل SCART.
- في حال قمت بتشغيل الوضع الثلاثي الأبعاد أثناء القيام بالتسجيل المجدول في التلفزيون الرقمي، لا يمكن إصدار إشارات إخراج الشاشة من خلال كبل SCART، وبالتالي لا يمكن التسجيل.
- قد لا يتم عرض الصور ثلاثية الأبعاد إذا تم عرضها أثناء الاستلقاء.
- قد تحتاج إلى بعض الوقت لتتمكن من رؤية الصور ثلاثية الأبعاد إذا أزحت نظرك عن التلفزيون ثم نظرت مجدداً إلى البرنامج ثلاثي الأبعاد.
- قد يومض التلفاز قليلاً إذا تم عرض الصور ثلاثية الأبعاد في ظل ضوء الفلورسنت. يوصى في هذه الحالة بإطفاء المصابيح أو خفتها.
- إذا تغير البث العادي للتلفاز ثلاثي الأبعاد في المستقبل ولم يكن معتمداً من قبل هذا التلفاز، فقد تحتاج إلى جهاز منفصل مثل جهاز الاستقبال.

نطاق عرض الصور ثلاثية الأبعاد

(الطرازات 42/47/55LW77**، 42/47/55LW75** فقط 72LZ97**، 47/55LW95**)

إن حجم التلفزيون، وزاوية العرض وظروف أخرى قد تغير من مسافة العرض وزاوية العرض.

المسافة القصوى للعرض	مسافة العرض
١٠ م	من ٢ م إلى ٧ م

ملاحظة



(الطرازات 32/37/42/47/55LW55**، 32/42/47/55LW65**، 32/37/42/47/55LW57** فقط 47/55LW98**)

- عند مشاهدة التلفزيون الرقمي في وضع الصور ثلاثية الأبعاد، لا يمكن إصدار إشارات إخراج الشاشة من خلال كبل SCART.
- في حال قمت بتشغيل الوضع الثلاثي الأبعاد أثناء القيام بالتسجيل المجدول في التلفزيون الرقمي، لا يمكن إصدار إشارات إخراج الشاشة من خلال كبل SCART، وبالتالي لا يمكن التسجيل.
- إذا تغير البث العادي للتلفاز ثلاثي الأبعاد في المستقبل ولم يكن معتمداً من قبل هذا التلفاز، فقد تحتاج إلى جهاز منفصل مثل جهاز الاستقبال.

عرض الصور ثلاثية الأبعاد

ضبط الصور ثلاثية الأبعاد

- ١ اضغط على **3D OPTION** (خيار الوضع ثلاثي الأبعاد) أثناء عرض الصور ثلاثية الأبعاد. سيظهر إطار منبثق.
- ٢ اضغط على أزرار التنقل للانتقال إلى أحد الخيارات التالية ثم اضغط على **OK (موافق)**.

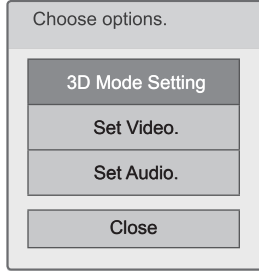

3D Mode Setting

الوصف	الخيارات (حسب الطراز)
حدد Left/Right (اليسار/اليمن) أو Right/Left (اليمن/اليسار). حدد الشاشة ذات الفيديو ثلاثي الأبعاد الأكثر وضوحًا.	3D Picture Correction (تصحيح صورة ثلاثية الأبعاد)
لضبط التأثير المجسم للصور ثلاثية الأبعاد التي تم تحويلها من الصور ثنائية الأبعاد.	3D Depth (عمق ثلاثي الأبعاد)
لتحريك الصورة ثلاثية الأبعاد للأمام والخلف لضبط منظور العرض ثلاثي الأبعاد.	3D Viewpoint (نقطة مركزية ثلاثية الأبعاد)
لتحسين شاشة الصورة ثلاثية الأبعاد لبيئة العرض.	3D Optimization (تحسين 3D)

- ١ قم بتشغيل الفيديو الذي تم إنشاؤه في الوضع 3D (ثلاثي الأبعاد).
- ٢ اضغط على **3D** (ثلاثي الأبعاد) لمشاهدة الصور ثلاثية الأبعاد.
- ٣ ضع النظارات ثلاثية الأبعاد.
- ٤ اضغط على أزرار التنقل للانتقال إلى **OK (موافق)** ثم اضغط على **OK (موافق)**.
- ٥ اضغط على أزرار التنقل للانتقال إلى الشكل ثم اضغط على **OK (موافق)**.

الوصف	Mode
للتغيير من الوضع ثنائي الأبعاد إلى ثلاثي الأبعاد. قد تبدو ملفات الفيديو المحولة من ثنائية الأبعاد إلى ثلاثية الأبعاد أقل واقعية من العناوين التي تم إنتاجها أصلاً كملفات فيديو ثلاثية الأبعاد.	2D » 3D
	Side by Side (جانب إلى جانب)
	Top & Bottom (علوي وسفلي)
	Checker Board (لوحة مربعات)
	Frame Sequential (إطار متوالي)

- ٦ اضغط على زر **3D** (ثلاثي الأبعاد) لتحديد **2D Off** (إيقاف تشغيل 2D) أو **3D Off** (إيقاف تشغيل 3D).

الوصف	الخيارات
لعرض الصور في وضع ثنائي الأبعاد بدون التأثيرات ثلاثية الأبعاد.	3D -> 2D
لعرض الصور بالتنسيق الأصلي.	3D Off (إيقاف تشغيل 3D)
لعرض الصور في الوضع ثلاثي الأبعاد.	2D -> 3D
لإغلاق الإطار المنبثق.	Cancel (الغاء)

Set Video (ضبط الفيديو).

يتيح لك تغيير ضوابط الفيديو. (راجع "ضوابط القائمة PICTURE (صورة)").

Set audio (ضبط الصوت).

يتيح لك تغيير ضوابط الصوت. (راجع "ضوابط الصوت").

تنبيه



- قد لا تعمل بعض القوائم أثناء مشاهدة الصور ثلاثية الأبعاد.
- يتم تعطيل الصور ثلاثية الأبعاد تلقائيًا عند تبديل قنوات DTV، أو مصدر الإدخال.
- قد لا يتم عرض الشاشة بشكل صحيح إذا كنت تعرض صورًا ثنائية الأبعاد في وضع الصور ثلاثية الأبعاد.
- يمكن رؤية التأثير ثلاثي الأبعاد عند تحديد 3D Mode (الوضع ثلاثي الأبعاد) بشكل ملائم بالنسبة لإشارة الإدخال ثلاثية الأبعاد المزودة للتلفزيون.
- يتم تمكين وضع الصور ثلاثية الأبعاد تلقائيًا مع *ملفات mpo (ملفات كاميرا 3D).

ملاحظة



- إذا حددت الوضع ثلاثي الأبعاد، فإن "مؤشر التشغيل" يُطفأ بشكل تلقائي.
- يمكنك اختيار "Off (إيقاف) أو Cinema (سينما)" مع زر AV MODE (وضع الصوت والصورة (AV)) على وحدة التحكم عن بعد.
- يتم تعطيل Energy Saving (توفير الطاقة) أثناء التشغيل في الوضع ثلاثي الأبعاد.
- لا يمكنك الدخول إلى القائمة Home (الرئيسية) أثناء مشاهدة الملفات ثلاثية الأبعاد.

تخصيص ضوابط التلفزيون

قائمة SETUP (إعداد)

- ١ اضغط على زر Home (الرئيسية) للوصول إلى قائمة Home (الرئيسية).
- ٢ اضغط على أزرار التنقل لتحديد قائمة SETUP (إعداد) ثم اضغط على OK (موافق).
- ٣ اضغط على أزرار التنقل للانتقال إلى إحدى القوائم التالية ثم اضغط على OK (موافق).
- ٤ اضغط على أزرار التنقل للانتقال إلى الضبط أو الخيار الذي تريده ثم اضغط على OK (موافق).
- ٥ بعد الانتهاء، اضغط على EXIT (خروج).

الوصف	القائمة	
إعداد البرامج وتحريرها.	SETUP (إعداد)	
لضبط حجم الصورة، أو جودتها، أو تأثيرها.	PICTURE (صورة)	
لضبط جودة الصوت، أو التأثير، أو مستوى الصوت.	AUDIO (صوت)	
لضبط الوقت، والتاريخ، أو ميزة المؤقت.	TIME (الوقت)	
لقفل القنوات والبرامج وإلغاء قفلها.	LOCK (قفل)	
لتخصيص الضوابط العامة.	OPTON (خيارات)	
لإعداد ضبط الشبكة.	NETWORK (الشبكة)	
للتحقق من معلومات العميل.	SUPPORT (الدعم)	

تخصيص الضوابط

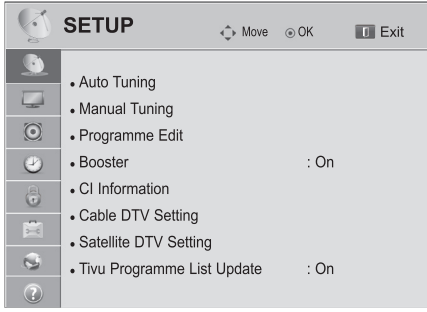

ضوابط القائمة SETUP (إعداد)

١ اضغط على زر **Home** (الرئيسية) للوصول إلى قائمة **Home** (الرئيسية).

٢ اضغط على أزرار التنقل للانتقال إلى **SETUP** (إعداد) ثم اضغط على **OK** (موافق).

٣ اضغط على أزرار التنقل للانتقال إلى **SETUP** (إعداد) ثم اضغط على **OK** (موافق).

٤ اضغط على أزرار التنقل للانتقال إلى الضبط أو الخيار الذي تريده ثم اضغط على **OK** (موافق).

- للرجوع إلى المستوى السابق، اضغط على **BACK** (رجوع).

٥ بعد الانتهاء، اضغط على **EXIT** (خروج).

فيما يلي وصف لضوابط البرنامج المتوفرة:

الوصف	الضبط
لتوليف كافة البرامج المتاحة وتخزينها من خلال إدخلالات وحدات الهوائي أو الكبل أو القمر الصناعي (راجع ص. 31).	Auto Tuning (توليف تلقائي)
لتوليف البرامج التي تريدها وتخزينها يدويًا (راجع ص. 36).	Manual Tuning (توليف يدوي)
لتحرير البرامج (راجع ص. 39).	Programme Edit (تحرير البرامج)
يضبط الحساسية المثالية حسب استقبال الإشارة. (راجع ص. 40).	Booster (مقوي إشارة)
تمتلك هذه الوظيفة من مشاهدة بعض الخدمات المشفرة (الخدمات المدفوعة) (راجع ص. 40).	CI information (معلومات CI)
لضبط العديد من الخيارات لعرض إشارة DTV للكبل. (راجع ص. 34).	Cable DTV Setting (ضبط كبل DTV) فقط في أوضاع Cable (كبل)، Cable & Satellite (الكبل والقمر الصناعي) (-الطرازات التي تشتمل على وضع Satellite (القمر الصناعي) فقط)
لضبط العديد من الخيارات لعرض إشارة DTV للقمر الصناعي. (راجع ص. 34).	إعداد القمر الصناعي DTV (في أوضاع Satellite (القمر الصناعي)، Antenna & Satellite (الهوائي والقمر الصناعي)، Cable & Satellite (الكبل والقمر الصناعي) فقط - للطرازات التي تشتمل على وضع Satellite (القمر الصناعي) فقط)
يقوم بتحديث معلومات Programme List حسب ظروف بث البلد والقمر الصناعي. (راجع ص. 35).	Tivu Programme List Update (تحديث قائمة برامج Tivu) فقط في أوضاع Satellite (القمر الصناعي)، Antenna & Satellite (الهوائي والقمر الصناعي)، Cable & Satellite (الكبل والقمر الصناعي) فقط - للطرازات التي تشتمل على وضع Satellite (القمر الصناعي) فقط، إيطاليا فقط)

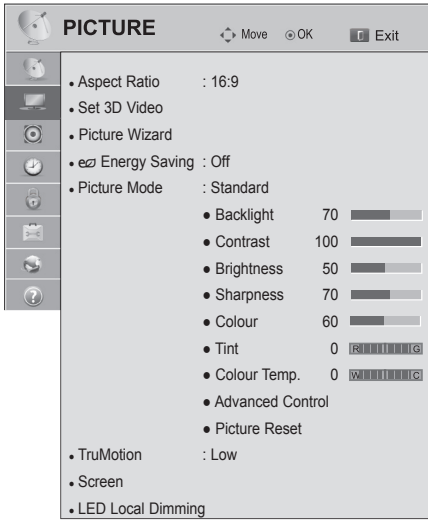

ضوابط القائمة PICTURE (صورة)

- ١ اضغط على زر **Home** (الرئيسية) للوصول إلى قائمة **Home** (الرئيسية).
- ٢ اضغط على أزرار التنقل للانتقال إلى **SETUP** (إعداد) ثم اضغط على **OK** (موافق).
- ٣ اضغط على أزرار التنقل للانتقال إلى **PICTURE** (صورة) ثم اضغط على **OK** (موافق).
- ٤ اضغط على أزرار التنقل للانتقال إلى الضبط أو الخيار الذي تريده ثم اضغط على **OK** (موافق).
- للرجوع إلى المستوى السابق، اضغط على **BACK** (رجوع).
○ بعد الانتهاء، اضغط على **EXIT** (خروج).

فيما يلي وصف لضوابط الصورة المتوفرة.

الوصف	الضبط
لتغيير حجم الصورة لعرض الصور بالحجم المثالي (راجع ص. 41).	Aspect Ratio (نسبية طول إلى عرض)
لضبط خيارات الصور ثلاثية الأبعاد. (راجع ص. 92).	Set 3D Video (ضبط الفيديو ثلاثي الأبعاد) (الطرازات التي تدعم الوضع 3D ثلاثي الأبعاد فقط)
لضبط جودة الصورة ومعايرة الشاشة. سيتم حفظ الخيارات المخصصة على أنها Expert1 (خبير 1) في Picture Mode (وضع الصورة). ملاحظة <ul style="list-style-type: none"> • في حالة استخدام Picture Wizard (معالج الصور)، يتم إيقاف ميزة توفير الطاقة تلقائيًا. • لإعادة ضبط التغييرات التي قام بها Picture Wizard (معالج الصورة)، قم بتشغيل Picture Reset (إعادة ضبط الصورة) عندما يكون Picture Mode (وضع الصورة) مضبوطًا على وضع Expert1 (خبير 1). • في وضع RGB-PC/HDMI-PC/DVI-PC، لا يتم تطبيق القيم التي تم تغييرها لضوابط Colour (لون) و Tint (الدرجة) و H/V Sharpness (الحدة الأفقية/الرأسية). 	Picture Wizard (معالج الصور)
لتقليل استهلاك الطاقة عن طريق ضبط سطوع الشاشة. ملاحظة <ul style="list-style-type: none"> • عند ضبط Energy Saving (توفير الطاقة) في وضع MHEG/MHP، يتم تطبيق إعداد Energy Saving (توفير الطاقة) بعد الانتهاء من MHEG/MHP. • يؤدي تحديد Screen Off (إيقاف الشاشة) أثناء التوليف على محطة راديو إلى تقليل استهلاك الطاقة. • عند تحديد Auto (تلقائي) أو Maximum (حد أقصى)، فلن يعمل الخيار Backlight (إضاءة خلفية). 	Energy Saving (توفير الطاقة)
الخيارات	
يتم ضبط الإضاءة الخلفية حسب الظروف المحيطة عند تحديد Auto (تلقائي) باستخدام ميزة Intelli-gent sensor (وحدة استشعار ذكية).	Auto (تلقائي)
حدد هذا الخيار إذا كانت الميزة غير ضرورية.	Off (إيقاف تشغيل)
لتحديد مستوى السطوع.	Minimum (حد أدنى) / Medium (متوسط) / Maximum (حد أقصى)
يتم إيقاف الشاشة في خلال 3 ثوان. يؤدي الضغط على أي زر على وحدة التحكم عن بُعد إلى تشغيل الشاشة مرة أخرى.	Screen Off (إيقاف الشاشة)

الوصف	الضبط
<p>لتحديد أحد أوضاع الضبط المسبق للصورة أو تخصيص الخيارات في كل وضع للحصول على أفضل أداء لشاشة التلفزيون. ستكون أيضًا قادرًا على تخصيص الخيارات المتقدمة لكل وضع.</p> <p>تتنوع أوضاع الضبط المسبق للصورة حسب التلفزيون.</p>	<p>Picture Mode (وضع الصورة)</p>
<p>ملاحظة !</p> <ul style="list-style-type: none"> • في حالة استخدام Intelligent Senesor (وحدة استشعار ذكية)، يتم تبديل ميزة Energy saving (توفير الطاقة) إلى الوضع Auto (تلقائي) تلقائيًا. • في حالة تحديد Cinema (سينما)، يتم تبديل ميزة Aspect ratio (نسبة طول إلى عرض) إلى Just scan (مسح فقط) تلقائيًا. 	
	<p>الوضع (حسب الطراز)</p>
<p>إعداد التلفزيون لضبط ضوابط الصورة، مثل التباين، والسطوع، والحدة، واللون، والدرجة تلقائيًا حسب الظروف المحيطة.</p>	<p>Intelligent Sensor (وحدة استشعار ذكية)</p>
<p> لضبط صورة الفيديو من أجل بيئة البيع بالتجزئة عن طريق تحسين التباين، والسطوع، واللون، والحدة.</p>	<p>Vivid (زاهي)</p>
<p> لضبط الصورة لملاءمة البيئة العادية.</p>	<p>Standard (قياسي)</p>
<p> لتحسين صورة الفيديو للمظهر السينمائي للتمتع بالأفلام وكأنك في مسرح عرض أفلام.</p>	<p>Cinema (سينما)</p>
<p> لتحسين صورة الفيديو لشاشة الألعاب السريعة للألعاب أو أجهزة الكمبيوتر.</p>	<p>Game (لعبة)</p>
<p> لضبط ضوابط صورة الفيديو التفصيلية لخبراء الفيديو وأيضًا المشاهدين العاديين.</p>	<p>Expert (خبير)</p>
<p>ملاحظة !</p> <ul style="list-style-type: none"> • ISFccc ISFccc : Imaging Science Foundation Certified Calibration (Control): يحتوي هذا التلفزيون على معايير تفصيلية ضرورية للشهادة المتخصصة من قبل Imaging Science Foundation. ومن ثم سوف يمكن الوصول إلى وضعي "ISF "day (النهار) و"night" (الليل) بواسطة المستخدم لتجربة أفضل ما تقدمه التلفزيونات عالية الوضوح من LG. • يمكن القيام بالمعايير المتطورة والتفصيلية من خلال وضع ISFccc. • تتطلب المعايير التفصيلية فنيًا معتمدًا. الرجاء الاتصال بالوكيل المحلي للاستعلام عن فني ISF معتمد. 	
	<p>وظيفة Trumotion</p>
<p>تكنولوجيا فيديو متقدمة توفر صورًا واضحة وسلسة، حتى خلال المشاهد المثيرة السريعة وذلك لأنها تقوم بإنشاء هيكل أكثر استقرارًا للحصول على صور أكثر وضوحًا.</p> <p>تعمل وظيفة TruMotion مع كافة الإدخالات باستثناء وضع الكمبيوتر.</p>	
<p>ملاحظة !</p> <ul style="list-style-type: none"> • في حالة تمكين وظيفة "TruMotion"، قد تظهر ضبابية على الشاشة. في حالة حدوث ذلك، اضبط "TruMotion" على "Off" (إيقاف تشغيل). • في حالة تحديد "Picture Mode-Game" (وضع الصورة-لعبة)، اضبط "TruMotion" على "Off" (إيقاف تشغيل). 	
	<p>الوضع</p>
<p> لتوفير حركة أكثر سلاسة للصورة.</p>	<p>High (عالي)</p>
<p> لتوفير حركة سلسة للصورة. استخدم هذا الضبط للاستخدام القياسي.</p>	<p>Low (منخفض)</p>
<p> لإيقاف تشغيل ميزة TruMotion.</p>	<p>Off (إيقاف تشغيل)</p>
<p>De-Judder: لضبط تشويش الشاشة.</p> <p>De-Blur: لضبط طيف الصورة الظاهر على الشاشة.</p>	<p>User (المستخدم)</p>

الوصف	الضبط	
لتخصيص خيارات عرض الكمبيوتر.	SCREEN (الشاشة)	
الخيارات		
لتحديد الدقة الملائمة عند استخدام الكمبيوتر.		Resolution (الاستبانة)
لضبط التلفزيون لاختيار أمثل الخيارات تلقائيًا لشاشة التلفزيون.		Auto Configure (التهيئة التلقائية)
لضبط موضع الصورة في الموضع الصحيح.		Position (الموضع)
لضبط حجم الصورة.		Size (الحجم)
للتخلص من الخطوط الأفقية.		Phase (تركيز العرض)
لإعادة الخيارات على الضبط الافتراضي.		Reset (إعادة الضبط)
بعد تحليل إشارة فيديو الإدخال من خلال مناطق الشاشة، تقوم هذه الوظيفة بضبط الإضاءة الخلفية لتحسين نسبة التباين.		LED Local Dimming (إعتام محلي لمؤشر LED (حسب الطراز)
لإيقاف تشغيل ميزة LED Local Dimming (إعتام محلي لمؤشر LED).	Off (إيقاف تشغيل)	
لزيادة سطوع الصورة مع تعميق مستويات الأسود باستخدام الإعتام المحلي الخافت.	Low (منخفض)	
لتعميق مستويات الأسود باستخدام الإعتام المحلي القوي.	Medium (متوسط)	
لتنقية الصورة مع تعميق مستويات الأسود باستخدام الإعتام المحلي القوي.	High (عالي)	

خيارات الصورة الأساسية

الوصف	الضبط
ضبط سطوع الشاشة عن طريق التحكم في الإضاءة الخلفية لشاشة LCD. في حالة تقليل مستوى السطوع، تصبح الشاشة أكثر قتامة ويقل استهلاك الطاقة دون أي فقد في إشارة الفيديو.	Backlight (إضاءة خلفية)
<p>ملاحظة !</p> <ul style="list-style-type: none"> • في حالة استخدام "Energy saving (توفير الطاقة) - Off (إيقاف تشغيل)، Minimum (حد أدنى)، Medium (متوسط)"، فسوف يتاح الخيار Backlight (إضاءة خلفية). 	
زيادة أو تقليل اندثار إشارة الفيديو. يمكنك استخدام Contrast (تباين) عندما يكون الجزء الساطع من الصورة مشبعًا.	Contrast (تباين)
ضبط المستوى الأساسي للإشارة في الصورة.	Brightness (سطوع)
ضبط مستوى الوضوح في الحواف بين المناطق الفاتحة والداكنة من الصورة. كلما انخفض المستوى، زادت نعومة الصورة.	Sharpness (حدة)
ضبط كثافة جميع الألوان.	Colour (لون)
ضبط التوازن بين مستويات اللون الأحمر والأخضر.	Tint (الدرجة)
اضبطها على المستوى الدافئ لتعزيز الألوان الساخنة كالأحمر أو اضبطها على المستوى البارد لتعزيز الألوان الباردة مثل الأزرق.	Colour Temp (اللون). حرارة
لتخصيص الخيارات المتقدمة.	Advanced Control Expert (تحكم متقدم) أو Control (تحكم خبير)
لاستعادة خيارات كل وضع إلى الضبط الافتراضي للمصنع.	Picture Reset (إعادة ضبط الصورة)
<p>ملاحظة !</p> <ul style="list-style-type: none"> • لا يتوفر استخدام هذه الوظيفة في "Intelligent Sensor" (وحدة استشعار ذكية). • لا يمكنك ضبط اللون والحدة والدرجة في وضع RGB-PC/HDMI-PC. • عند تحديد وضع Expert 1/2 (خبير 1/2)، يمكنك تحديد الخيار Backlight (إضاءة خلفية)، أو Contrast (تباين)، أو Brightness (سطوع)، أو H Sharpness (حدة أفقية)، أو V Sharpness (حدة رأسية)، أو Colour (لون) أو Tint (درجة). 	

خيارات الصورة المتقدمة (حسب الطراز)

الوصف	الضبط
تضبط هذه الميزة التباين للمحافظة عليه عند أفضل مستوى لتبعا لسطوع الشاشة. يتم تحسين الصورة عن طريق زيادة سطوع الأجزاء الساطعة وزيادة عمدة الأجزاء الداكنة.	Dynamic Contrast (تباين حيوي)
لضبط ألوان الشاشة بحيث تبدو أكثر حيوية وثرأً ووضوحًا. تعمل هذه الميزة على تحسين التدرج اللوني والتشبع والإضاءة بحيث تبدو ألوان الأحمر والأزرق والأخضر والأبيض أكثر إشراقًا.	Dynamic Colour (لون حيوي)
يزيد سطوع وبياض المنطقة البيضاء من الشاشة.	Clear White (أبيض واضح)
يكتشف منطقة الوجه بالفيديو ويضبطها لإضفاء لون بشرية طبيعي.	Skin Colour
تخفف هذه الميزة من التشويش بالشاشة دون التأثير على جودة الفيديو.	Noise Reduction (تقليل التشويش)
يوفر صورة عالية الوضوح ببقاء الكريستال من خلال تحسين التفاصيل في منطقة تحتوي على صورة ضبابية أو غير واضحة.	Super Resolution (دقة عالية)
يزيل التشويش الناجم عن ضغط الفيديو.	MPEG Noise Reduction (تقليل تشويش MPEG)
يمكنك ضبط سطوع المنطقة الداكنة والمنطقة ذات مستوى الرمادي المتوسط بالصورة. Low (منخفض): لزيادة سطوع المنطقة الداكنة والمنطقة ذات مستوى الرمادي المتوسط. Medium (متوسط): يعبر عن المستوى الأصلي للصورة. High (مرتفع): لزيادة قتامة المنطقة الداكنة والمنطقة ذات مستوى الرمادي المتوسط.	Gamma (جاما)
لضبط درجة لون الأسود على الشاشة على المستوى المناسب. تتوفر هذه الوظيفة في الأوضاع التالية: التلفزيون NTSC-M/J، PAL-N، PAL-M، PAL-N، HDMI، الصوت والفيديو PAL-M، PAL-N، Component (مكون). Auto (تلقائي): لضبط مستوى اللون الأسود في الشاشة تلقائياً على High (عالي) أو Low (منخفض) بحسب مستوى إشارة الإدخال. Low (منخفض): يصبح مستوى انعكاس الشاشة أكثر قتامة. High (عالي): يصبح مستوى انعكاس الشاشة أكثر سطوعًا.	Black Level (مستوى الأسود)

الوصف	الضبط
لضبط درجة سطوع الشاشة لتجنب السطوع الزائد للشاشة. لتعقيم الصور شديدة السطوع. يتم تمكين هذه الميزة في "Picture Mode (وضع الصورة-قياسي) Game (لعبة)".	Eye Care (مراعاة العين)
لجعل مقاطع الفيديو التي يتم تسجيلها في الفيلم تبدو أكثر طبيعية من خلال إزالة تأثير الاهتزاز. استخدم هذه الوظيفة عند مشاهدة محتويات مأخوذة من الأفلام. يمكن أن تعمل هذه الوظيفة أيضاً عند إيقاف تشغيل ميزة TruMotion.	Real Cinema (سينما حقيقية)
لزيادة الاستفادة من الألوان إلى الحد الأقصى لتحسين جودة الألوان. « Standard (قياسي): لعرض مجموعة من الألوان القياسية. « Wide (عريض): لزيادة العدد المستخدم من الألوان. « Advanced Control (تحكم متقدم)	Colour Gamut (سلسلة الألوان)
لعرض نطاق ألوان الإشارة. « Standard (قياسي): لعرض مجموعة من الألوان القياسية. « Wide (عريض): لزيادة العدد المستخدم من الألوان. « EBU: الوضع المستخدم لعرض مساحة ألوان EBU القياسية. « SMPTE: الوضع المستخدم لعرض مساحة ألوان SMPTE القياسية. « BT709: الوضع المستخدم لعرض مساحة ألوان BT709 القياسية. « Expert Control (تحكم خبير)	
لجعل حواف الفيديو تبدو أكثر وضوحاً وتميزاً وطبيعية. تعمل هذه الوظيفة بصورة جيدة على قيمة أعلى من 60 للخيار Sharpness (حدة).	Edge Enhancer (مُحسّن الحواف)
هذه الميزة ليست متوفرة في كل الطرازات. ينتج هذا الوضع ألواناً أفضل. تقدم هذه الميزة اللون الثري في ظل إشارة الفيديو التقليدية. يتم تمكين هذه الوظيفة في "Picture mode (وضع الصورة) - Cinema (سينما)، Expert (الخبير)" عند إدخال إشارة xvYCC عبر HDMI.	xvYCC
تستخدم هذه الوظيفة لتقوية الألوان الخاصة بالفيديو. يمكنك استخدام فلتر RGB لضبط إشباع وتدرج الألوان بدقة.	Colour Filter (منقى الألوان)
هذا هو النمط المستخدم لضبط الخبير يتم تمكين هذه الوظيفة في "Picture Mode (وضع الصورة) - Expert (الخبير)" عند مشاهدة التلفزيون الرقمي.	Expert Pattern (نمط الخبير)
لضبط اللون الكلي للشاشة عن طريق تغيير الخط الأساسي للون الأبيض. أ. Gamma (جاما): 1.9، 2.2، 2.4 ب. Method (الطريقة): 2 Points (درجتان) • Pattern (النمط): Inner (داخلي)، Outer (خارجي) • Red (أحمر)/Green (أخضر)/Blue (أزرق) Contrast (تباين)، Red (أحمر)/Green (أخضر)/Blue (أزرق) • Brightness (سطوع): يتراوح نطاق الضبط بين -50 و+50. ج. Method (الطريقة): Point IRE 10 (10 درجات IRE) • Pattern (النمط): Inner (داخلي)، Outer (خارجي) • IRE (معهد مهندسي الراديو) هي وحدة عرض حجم إشارة الفيديو، وقد تكون بين 10 و20 و30 إلى 100. يمكنك ضبط Red (أحمر) أو Green (أخضر) أو Blue (أزرق) بحسب كل ضبط. • Luminance (الإضاءة): تعرض هذه الوظيفة قيمة الإضاءة المحسوبة لجاما 2.2. يمكنك إدخال قيمة الإضاءة التي تريدها عند IRE 100، إلا أنه يتم عرض قيمة الإضاءة المستهدفة لـ جاما 2.2 كل 10 درجات من IRE 10 إلى IRE 90. • Red (أحمر)/Green (أخضر)/Blue (أزرق): يمكن الضبط من -50 إلى +50. د. Apply to all inputs (تطبيق على كل الإدخالات)	Colour Temperature (حرارة الألوان)
كأداة تستخدم من قبل الخبراء لإجراء تعديلات باستخدام الأنماط الاختبارية، فإنها لا تؤثر على الألوان الأخرى ولكن يمكن استخدامها لضبط مساحات الألوان الست بشكل اختياري (الأحمر/الأخضر/الأزرق/السماوي/الأرجواني/الأصفر). قد يكون اختلاف الألوان واضحاً عند إجراء التعديلات للفيديو العام. لضبط اللون Red/Green/Blue/Yellow/Cyan، Magenta (الأحمر/الأخضر/الأزرق/الأصفر/السماوي، الأرجواني): « يتراوح نطاق الضبط من -30 إلى +30. « درجة اللون Red/Green/Blue/Yellow/Cyan/Magenta (الأحمر/الأخضر/الأزرق/الأصفر/السماوي، الأرجواني): نطاق الضبط من -30 إلى +30. تكون هذه الميزة مُعطلة في وضع RGB-PC و HDMI-PC.	Colour Management System (نظام إدارة الألوان)

ضوابط القائمة AUDIO (صوت)

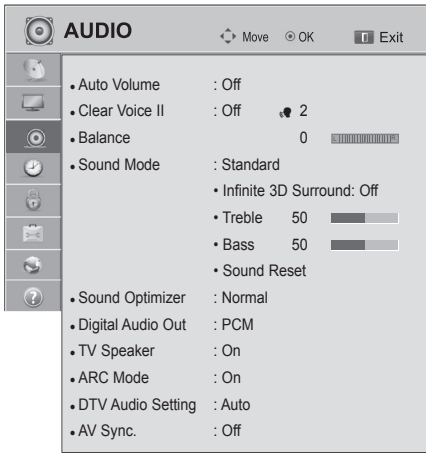

١ اضغط على زر **Home** (الرئيسية) للوصول إلى قائمة **Home** (الرئيسية).

٢ اضغط على أزرار التنقل للانتقال إلى **SETUP** (إعداد) ثم اضغط على **OK** (موافق).

٣ اضغط على أزرار التنقل للانتقال إلى **AUDIO** (صوت) ثم اضغط على **OK** (موافق).

٤ اضغط على أزرار التنقل للانتقال إلى الضبط أو الخيار الذي تريده ثم اضغط على **OK** (موافق).

- للرجوع إلى المستوى السابق، اضغط على **BACK** (رجوع).

٥ بعد الانتهاء، اضغط على **EXIT** (خروج).

فيما يلي وصف لضوابط الصوت المتوفرة.

الوصف	الضبط
لتنشيط ميزة Auto Volume (مستوى صوت تلقائي) للحفاظ على مستوى الصوت متنقاً متى قمت بتغيير القنوات. وقد لا يتسق مستوى الصوت بسبب اختلاف ظروف إشارة محطات البث.	Auto Volume (مستوى صوت تلقائي)
لضبط تحسين وضوح الصوت البشري. يمكن ضبط مستوى الوضوح عند تشغيل هذه الميزة.	Clear Voice II (صوت واضح II)
لضبط التوازن بين مكبرات الصوت اليسرى واليمنى حسب بيئة الغرفة.	Balance (اتزان)
لتحديد أحد أوضاع الصوت الموجودة أو لتخصيص خيارات كل وضع.	Sound Mode (وضع الصوت)
	الوضع
حدده عندما تريد جودة صوت قياسية.	Standard (قياسي)
حدده عند الاستماع إلى الموسيقى.	Music (موسيقى)
حدده عند مشاهدة الأفلام.	Cinema (سينما)
حدده عند مشاهدة الأحداث الرياضية.	Sport (رياضة)
حدده عند تشغيل الألعاب.	Game (لعبة)
ملاحظة!	
<ul style="list-style-type: none"> إذا كانت جودة الصوت أو مستواه ليس كما تريد، فيوصى باستخدام نظام مسرح منزلي أو مضخم صوت منفصل لملاءمة بيئات الاستخدام المختلفة. في حالة تحديد "On" (تشغيل) لميزة Clear Voice II (صوت واضح II)، لن تعمل ميزة Infinite 3D Surround (محيطي ثلاثي الأبعاد عميق). 	
الخيارات	
إحدى تقنيات معالجة الصوت الحاصلة على براءة اختراع والمملوكة لشركة LG والتي تعمل على تحمل إمكانات الصوت المحيطي 5.1 من خلال مكثري صوت أماميين.	Infinite 3D Surround (محيطي ثلاثي الأبعاد عميق)
للتحكم في الأصوات السائدة في الإخراج. فعندما ترفع مستوى الصوت الحاد، سيرفع الإخراج إلى أعلى نطاق تردد.	Treble (صوت حاد)
للتحكم في الأصوات الهادئة في الإخراج. فعندما ترفع مستوى الصوت العميق سيرفع الإخراج إلى أعلى نطاق تردد.	Bass (صوت عميق)
لإعادة ضبط وضع الصوت على الضبط الافتراضي.	Sound Reset (إعادة تعيين الصوت)
لتحسين الصوت حسب البيئة التي يتم تثبيت التلفزيون فيها.	
الخيارات	
وضع الصوت العادي.	Normal (عادي)
لتحسين وضع الصوت للتلفزيون المثبت على الحائط.	Wall Mount Type (نوع التثبيت على الحائط)
لتحسين وضع الصوت للتلفزيون المثبت على حامل.	Stand Type (نوع الحامل)
	Sound Optimizer (مُحسن الصوت)

الوصف	الضبط									
<p>نتيح لك هذه الوظيفة لتحديد Digital Audio Output (إخراج الصوت الرقمي) المفضل لديك. عند توفر تنسيق Dolby Digital، يؤدي تحديد Auto (تلقائي) في قائمة Digital Audio Out (إخراج الصوت الرقمي) إلى ضبط إخراج SPDIF (وهو اختصار لـ Sony Philips Digital InterFace) على Dolby Digital. في حالة تحديد Auto (تلقائي) في قائمة إخراج الصوت الرقمي، فلن يتوفر تنسيق Dolby Digital وسيكون إخراج SPDIF هو PCM. حتى في حالة ضبط كل من Dolby Digital و Audio language (لغة الصوت) في قناة تقوم ببث صوت Dolby Digital، فلن يتم تشغيل سوى Dolby Digital.</p>	<p>Digital Audio Out (إخراج الصوت الرقمي)</p>									
<table border="1"> <thead> <tr> <th>العنصر</th> <th>إدخال الصوت</th> <th>إخراج الصوت الرقمي</th> </tr> </thead> <tbody> <tr> <td>(يـئـاـقـلـت) Auto</td> <td>MPEG Dolby Digital Dolby Digital Plus HE-AAC</td> <td>PCM Dolby Digital Dolby Digital Dolby Digital</td> </tr> <tr> <td>PCM</td> <td>الكل</td> <td>PCM</td> </tr> </tbody> </table>	العنصر	إدخال الصوت	إخراج الصوت الرقمي	(يـئـاـقـلـت) Auto	MPEG Dolby Digital Dolby Digital Plus HE-AAC	PCM Dolby Digital Dolby Digital Dolby Digital	PCM	الكل	PCM	
العنصر	إدخال الصوت	إخراج الصوت الرقمي								
(يـئـاـقـلـت) Auto	MPEG Dolby Digital Dolby Digital Plus HE-AAC	PCM Dolby Digital Dolby Digital Dolby Digital								
PCM	الكل	PCM								
<p>لتشغيل مكبر الصوت الداخلي للتلفزيون عند استخدام نظام Hi-Fi خارجي. ويمكنك استخدام مكبر صوت التلفزيون كجهاز لإخراج الصوت حتى إذا لم يكن هناك دخل فيديو.</p>	<p>TV Speaker (مكبر صوت التلفزيون)</p>									
<p>ملاحظة</p> <ul style="list-style-type: none"> • عند إيقاف تشغيل TV Speaker (مكبر صوت التلفزيون) أثناء تشغيل خاصية المسرح المنزلي Simplink، يتبدل إخراج الصوت تلقائيًا إلى وضع مكبر صوت المسرح المنزلي، ولكن عند تشغيل TV Speaker (مكبر صوت التلفزيون)، يعود إخراج الصوت إلى TV Speaker (مكبر صوت التلفزيون). • تكون بعض القوائم في AUDIO (صوت) مُعطلة عند ضبط TV Speaker (مكبر صوت التلفزيون) على Off (إيقاف تشغيل). 										
<p>عند استخدام جهاز صوت خارجي مع ميزة ARC (قناة إرجاع الصوت)، يمكن إخراج SPDIF باستخدام كبل HDMI عالي السرعة فقط بدون الحاجة إلى كبل بصري إضافي.</p>	<p>ARC MODE (وضع ARC) (قناة عودة الصوت)</p>									
<p>ملاحظة</p> <ul style="list-style-type: none"> • قد لا تعتمد بعض كبلات HDMI هذا الوضع. (يوصى باستخدام HDMI عالي السرعة). • يعمل وضع ARC على إخراج 1 HDMI فقط على التلفزيون. • لتفعيل ميزة SIMPLINK لاستخدام هذه الميزة. 										
	<p>الخيارات</p>									
<p>في حالة تشغيل الجهاز مع ميزة ARC، يتم استخدام مكبر صوت الجهاز مع SIMPLINK تلقائيًا.</p>	<p>On (تشغيل)</p>									
<p>حتى في حالة تشغيل الجهاز مع ميزة ARC وتمكين SIMPLINK، لا يتم استخدام مكبر صوت الجهاز تلقائيًا.</p>	<p>Off (إيقاف تشغيل)</p>									
<p>عند وجود أنواع صوت مختلفة في إشارة إدخال واحدة، تسمح لك هذه الوظيفة بتحديد نوع الصوت الذي تريده.</p>	<p>DTV Audio Setting (ضبط صوت التلفزيون الرقمي) (في الوضع الرقمي)</p>									
<p>للإخراج تلقائيًا بالترتيب MPEG < Dolby Digital < +Dolby Digital < HE-AAC (باستثناء إيطاليا) للإخراج تلقائيًا بالترتيب Dolby < MPEG < +Dolby Digital < HE-AAC (إيطاليا فقط)</p>	<p>Auto (تلقائي)</p>									
<p>يسمح للمستخدمين بتحديد نوع الصوت الذي يريدونه. على سبيل المثال) في حالة تحديد MPEG، يتم دائمًا إخراج إشارة MPEG. في حال كانت إشارة MPEG، غير معتمدة يتم وضع نوع صوت آخر ضمن هذا الترتيب.</p>	<p>HE-AAC، Dolby Digital+، Dolby Digital، MPEG</p>									
<p>إذا لم تتم مزامنة الفيديو والصوت، يمكنك ضبطه يدويًا. إعداد (-): يجعل إخراج الصوت أسرع من الوضع الافتراضي. إعداد (+): يجعل إخراج الصوت أبطأ من الوضع الافتراضي.</p>	<p>AV Sync (مزامنة الصوت والصورة)</p>									
	<p>الخيارات</p>									
<p>يضبط مزامنة مكبر صوت التلفزيون و SPDIF.</p>	<p>AV Sync (مزامنة الصوت والصورة)</p>									
<p>يضبط مزامنة الصوت من مكبر الصوت الداخلي بالتلفزيون.</p>	<p>TV Speaker (مكبر صوت التلفزيون)</p>									
<p>لضبط مزامنة الصوت من مكبر صوت خارجي متصل بمنفذ إخراج الصوت الرقمي.</p>	<p>SPDIF (واجهة Sony Philips الرقمية)</p>									

استقبال إشارة Stereo/Dual (في الوضع التناظري فقط)

عند تحديد برنامج معين، تظهر معلومات الصوت الخاصة بالقناة مع رقم البرنامج واسم القناة.

- ١ اضغط على **Q. Menu (القائمة السريعة)**.
- ٢ اضغط على أزرار التنقل للوصول إلى Audio (صوت) أو Audio Language (لغة الصوت) ثم اضغط على OK (موافق).
- ٣ اضغط على زر التنقل للانتقال إلى إخراج الصوت ثم اضغط على OK (موافق).

البيث	خيارات العرض على الشاشة
Mono (أحادي)	MONO
Stereo (ستيريو)	STEREO
Dual (ثاني)	DUAL I + II, DUAL II, DUAL I

• تحديد صوت Mono

في حالة ضعف إشارة الستيريو في استقبال بث ستيريو، يمكنك التحويل إلى النمط الأحادي mono. وفي نمط الاستقبال الأحادي mono، يتم تحسين نقاء الصوت.

• تحديد اللغة في البيث مزدوج اللغة

في حالة إمكانية استقبال البرنامج بلغتين (اللغة المزدوجة)، يمكنك التحويل إلى DUAL I (ثاني I) أو DUAL II (ثاني II) أو DUAL I+II (ثاني I+II).

- DUAL I (ثاني I) لإرسال لغة البيث الأساسية إلى مكبرات الصوت.
- DUAL II (ثاني I I) لإرسال لغة البيث الثانوية إلى مكبرات الصوت.
- DUAL I+II (ثاني I I) لإرسال لغة منفصلة إلى كل مكبر صوت.

استقبال إشارة Nicam (في الوضع التناظري فقط)

في حالة توفر جهاز استقبال مع التلفزيون لاستقبال إشارة NICAM، يمكن استقبال الصوت الرقمي عالي الجودة لإشارة NICAM (وهي اختصار النظام الصوتي الرقمي ذو القناتين).

يمكن تحديد إخراج الصوت وفقاً لنوع البيث الذي يتم استقباله.

- ١ عند استقبال إشارة mono NICAM (NICAM فردي)، يمكنك تحديد NICAM MONO (NICAM فردي) أو FM MONO (فردي).
- ٢ عند استقبال إشارة stereo NICAM (NICAM ستيريو)، يمكنك تحديد NICAM STEREO (NICAM ستيريو) أو FM MONO (فردي). إذا كانت إشارة الستيريو ضعيفة، قم بالتبديل إلى FM MONO (فردي).
- ٣ عند استقبال إشارة NICAM dual (NICAM ثنائي)، يمكنك تحديد NICAM DUAL I (NICAM ثنائي I) أو NICAM DUAL II (NICAM ثنائي II) أو NICAM DUAL I+II (NICAM ثنائي I+II) أو FM MONO (فردي).

تحديد إخراج صوت مكبر الصوت

في وضع AV وComponent وRGB وHDMI يمكنك تحديد إخراج الصوت بالنسبة لكل من مكبر الصوت الأيسر ومكبر الصوت الأيمن. حدّد إخراج الصوت.

L+R: يتم إرسال إشارة الصوت الصادرة من منفذ إدخال الصوت الأيسر L إلى مكبر الصوت الأيسر بينما يتم إرسال إشارة الصوت الصادرة من منفذ إدخال الصوت الأيمن R إلى مكبر الصوت الأيمن.

L+L: يتم إرسال إشارة الصوت الصادرة من منفذ إدخال الصوت الأيسر L إلى مكبر الصوت الأيسر ومكبر الصوت الأيمن.

R+R: يتم إرسال إشارة الصوت الصادرة من منفذ إدخال الصوت الأيمن R إلى مكبر الصوت الأيسر ومكبر الصوت الأيمن.

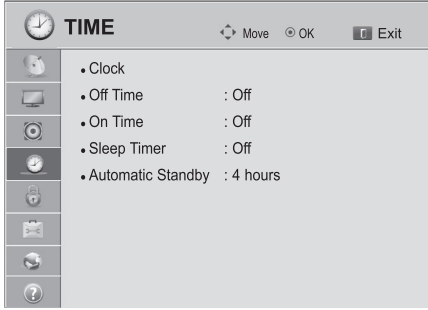

ضوابط القائمة TIME (الوقت)

- ١ اضغط على زر **Home** (الرئيسية) للوصول إلى قائمة **Home** (الرئيسية).
- ٢ اضغط على أزرار التنقل للانتقال إلى **SETUP** (إعداد) ثم اضغط على **OK** (موافق).
- ٣ اضغط على أزرار التنقل للانتقال إلى **TIME** (الوقت) ثم اضغط على **OK** (موافق).
- ٤ اضغط على أزرار التنقل للانتقال إلى الضبط أو الخيار الذي تريده ثم اضغط على **OK** (موافق).
- للرجوع إلى المستوى السابق، اضغط على **BACK** (رجوع).
- ٥ بعد الانتهاء، اضغط على **EXIT** (خروج).

فيما يلي وصف لضوابط الوقت المتوفرة

الوصف	الضبط										
<p>لضبط الوقت والتاريخ ومنطقة التوقيت وميزة التوقيت الصيفي. وسيتم ضبط الوقت تلقائيًا وفقًا لإشارة القناة الرقمية التي تشتمل على معلومات الوقت التي توفرها محطة البث. وإذا لم يتم ذلك، فاضبط الوقت والتاريخ يدويًا.</p> <p>ملاحظة !</p> <ul style="list-style-type: none"> • يتم ضبط وقت التلفزيون من خلال معلومات فرق التوقيت وفقًا لإعداد Time Zone (منطقة التوقيت) وتوقيت جرينتش (GMT) الذي يتم استقباله مع إشارة البث، ويتم ضبط الوقت تلقائيًا من خلال استقبال إشارة رقمية. • إذا تم تغيير اسم المدينة في Time Zone (منطقة التوقيت) بحسب فرق التوقيت، فيمكنك تغيير الوقت بحوالي ساعة واحدة. • يمكن تغيير قائمة Time Zone (منطقة التوقيت) إلى الوضع Auto (تلقائي). 	<p>Clock (الساعة)</p>										
<table border="1"> <thead> <tr> <th>Time Zone</th> </tr> </thead> <tbody> <tr><td>Moscow</td></tr> <tr><td>Yekaterinburg</td></tr> <tr><td>Omsk</td></tr> <tr><td>Krasnoyarsk</td></tr> <tr><td>Irkutsk</td></tr> <tr><td>Yakutsk</td></tr> <tr><td>Vladivostok</td></tr> <tr><td>Magadan</td></tr> <tr><td>Kaliningrad</td></tr> </tbody> </table> <p>هذا الجدول يعني أن جدول Time Zone (منطقة التوقيت) يحتوي على 9 مناطق من روسيا، وعندما يختار المستخدم Time Zone (منطقة التوقيت) لمنطقته، فإنه يضبط التوقيت للمنطقة الموافقة.</p> <p>ومع ذلك، حتى لو اختار المستخدم منطقته، إذا لم توفر محطة البث فرق التوقيت، أو إذا كانت معلومات المنطقة غير مطابقة، يستطيع المستخدم تحديد Offset (فرق التوقيت) من Time Zone (منطقة التوقيت) لتحديد الوقت الصحيح.</p>	Time Zone	Moscow	Yekaterinburg	Omsk	Krasnoyarsk	Irkutsk	Yakutsk	Vladivostok	Magadan	Kaliningrad	
Time Zone											
Moscow											
Yekaterinburg											
Omsk											
Krasnoyarsk											
Irkutsk											
Yakutsk											
Vladivostok											
Magadan											
Kaliningrad											

الوصف	الضبط
<p>لضبط وقت مخصص لتشغيل أو إيقاف تشغيل التلفزيون تلقائيًا. ولاستخدام هذه الوظيفة، ينبغي ضبط الوقت والتاريخ الحاليين أولاً.</p> <p>ملاحظة !</p> <ul style="list-style-type: none"> • إذا لم يتم الضغط على أي زر لمدة ساعتين بعد تشغيل التلفزيون بواسطة ميزة On Time (وقت التشغيل)، فسينتقل التلفزيون تلقائيًا إلى وضع Standby (الاستعداد). • إذا تم ضبط كل من ميزة Off time (وقت الإيقاف) وميزة On time (وقت التشغيل) على نفس التوقيت، فستحل ميزة وقت إيقاف التشغيل محل ميزة وقت التشغيل. 	<p>Off Time/On Time (وقت الإيقاف / وقت التشغيل)</p>
<p>لضبط المدة الزمنية حتى يتم إيقاف تشغيل التلفزيون. وعندما تقوم بإيقاف تشغيل التلفزيون وتشغيله مرة أخرى، سيتم ضبط ميزة Sleep timer (مؤقت النوم) على إيقاف التشغيل.</p>	<p>Sleep Timer (مؤقت النوم)</p>
<p>إذا لم تضغط على أي زر عندما تكون وظيفة Standby Automatic (وضع الانتظار التلقائي) قيد التشغيل، فسينتقل التلفاز تلقائيًا إلى وضع الاستعداد.</p> <p>ملاحظة !</p> <ul style="list-style-type: none"> • لا تعمل هذه الوظيفة في وضع العرض التوضيحي للمتجر أو أثناء تحديث البرنامج. 	<p>Automatic Standby (حسب الطراز)</p>

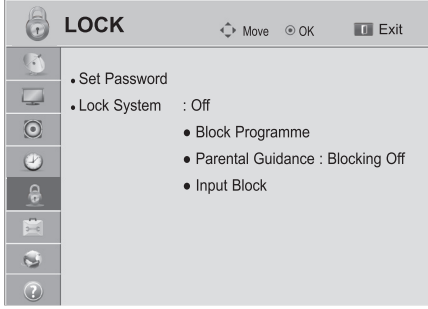

ضوابط القائمة LOCK (قفل)

- ١ اضغط على زر **Home** (الرئيسية) للوصول إلى قائمة **Home** (الرئيسية).
- ٢ اضغط على أزرار التنقل للانتقال إلى **SETUP** (إعداد) ثم اضغط على **OK** (موافق).
- ٣ اضغط على أزرار التنقل للانتقال إلى **LOCK** (قفل) ثم اضغط على **OK** (موافق).
- ٤ اضغط على أزرار التنقل للانتقال إلى الضبط أو الخيار الذي تريده ثم اضغط على **OK** (موافق).
- للرجوع إلى المستوى السابق، اضغط على **BACK** (رجوع).
○ بعد الانتهاء، اضغط على **EXIT** (خروج).

فيما يلي وصف لضوابط القفل المتوفرة.

الوصف	الضبط
لتغيير كلمة المرور المكونة من ٤ أرقام. رمز PIN الافتراضي هو "٠"، "١"، "٢"، "٣"، "٤". عند تحديد France (فرنسا) للخيار Country (البلد)، لا تكون كلمة المرور "٠"، "١"، "٢"، "٣"، "٤". عند تحديد France (فرنسا) للخيار Country (البلد)، لا يمكن ضبط كلمة المرور "٠"، "١"، "٢"، "٣"، "٤". في حالة نسيان كلمة المرور، أدخل "٠"، "١"، "٢"، "٣"، "٤" على وحدة التحكم عن بُعد.	Set Password (ضبط كلمة مرور)
لتنشيط أو إيقاف تنشيط نظام القفل.	Lock System (قفل النظام)
لحظر البرامج التي تتضمن محتويات غير مناسبة للأطفال. ويمكن تحديد البرامج لكن ستفرغ الشاشة من أي عرض وسيتم كتم الصوت. ولمشاهدة برنامج محظور، أدخل كلمة المرور. يمكن استخدام هذه الوظيفة عند ضبط Lock System (نظام القفل) على "On" (التشغيل).	Block Programme (حظر البرنامج)
تعمل هذه الوظيفة وفقاً لمعلومات يتم تلقيها من محطة البث. ولذلك، إذا كانت الإشارة تتضمن معلومات غير صحيحة، فلن تعمل هذه الوظيفة. يلزم إدخال كلمة مرور للدخول إلى هذه القائمة. تمت برمجة هذا الجهاز لتذكر الخيار الأخير الذي تم ضبطه عليه حتى إن قمت بإيقاف تشغيل الجهاز. وتستخدم هذه الوظيفة لمنع الأطفال من مشاهدة بعض برامج التلفزيون المخصصة للبالغين وفقاً لحد التصنيفات المضبوط. أدخل كلمة مرور لمشاهدة البرامج المحظورة. يختلف التصنيف بحسب البلد.	Parental Guidance (توجيه أبوي)
لحظر مصادر الإدخال. يمكن استخدام هذه الوظيفة عند ضبط Lock System (نظام القفل) على "On" (التشغيل).	Input Block (منع الإدخال)

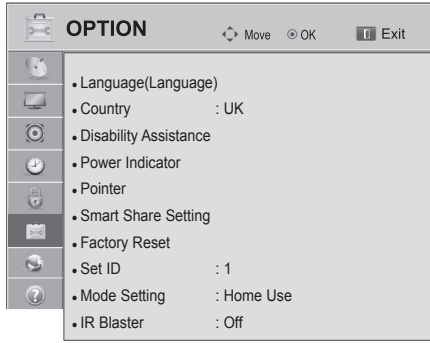

ضوابط قائمة OPTION (الخيارات)

- ١ اضغط على زر **Home** (الرئيسية) للوصول إلى قائمة Home (الرئيسية).
- ٢ اضغط على أزرار التنقل للانتقال إلى **SETUP** (إعداد) ثم اضغط على **OK** (موافق).
- ٣ اضغط على أزرار التنقل للانتقال إلى **OPTION** (الخيارات) ثم اضغط على **OK** (موافق).
- ٤ اضغط على أزرار التنقل للانتقال إلى الضبط أو الخيار الذي تريده ثم اضغط على **OK** (موافق).
- للرجوع إلى المستوى السابق، اضغط على **BACK** (رجوع).
- ٥ بعد الانتهاء، اضغط على **EXIT** (خروج).

فيما يلي وصف للضوابط العامة المتوفرة:

الوصف	الضبط
لتحديد لغة شاشة العرض أو الصوت.	Language (اللغة)
الخيارات	
لتحديد اللغة المطلوبة.	Menu Language (لغة القائمة)
تسمح وظيفة Audio (صوت) باختيار اللغة المفضلة. في حالة عدم بث البيانات الصوتية بلغة معينة، يتم تشغيل الصوت باللغة الافتراضية.	Audio Language (لغة الصوت)
المعلومات الظاهرة على الشاشة للغة الصوت	
الحالة	العرض
غير متوفر	N.A
صوت MPEG	MPEG
صوت Dolby Digital	D
الصوت الخاص بـ "ضعاف البصر"	»
الصوت الخاص بـ "ضعاف السمع"	[ABC]
صوت Dolby Digital Plus	D+
صوت HE-AAC	HE-AAC
استخدم وظيفة Subtitle (الترجمة) عند بث لغتين أو أكثر للترجمة. في حالة عدم بث بيانات الترجمة بلغة معينة، يتم عرض الترجمة باللغة الافتراضية.	Subtitle Language (لغة الترجمة)
المعلومات الظاهرة على الشاشة للغة الترجمة	
الحالة	العرض
غير متوفر	N.A
ترجمة نصوص المعلومات	TEXT
ترجمة لـ "ضعاف السمع"	[ABC]
في الوضع Digital (الرقمي)، استخدم وظيفة Text Language (لغة النص) عند بث لغتين أو أكثر للنص. وفي حالة عدم بث بيانات نصوص المعلومات بلغة محددة، يتم عرض صفحة لغة النص الافتراضية.	Text Language (لغة النص)
ملاحظة !	
<ul style="list-style-type: none"> • في حالة عدم اعتماد اللغات التي قمت باختيارها كاللغات الأساسية لـ Audio Language (لغة الصوت) و Subtitle Language (لغة الترجمة) و Text Language (لغة النص)، يمكنك تحديد اللغة في الفئة الثانوية. • يمكن عرض الصوت/الترجمات بطريقة أبسط مع بث يتألف من 1 إلى 3 أحرف بواسطة مزود الخدمة. • عند تحديد الصوت التكميلي (الصوت الخاص بـ "ضعاف البصر/السمع")، قد يخرج التلفزيون جزءًا من الصوت الأساسي. 	

الوصف	الضبط
لتحديد البلد المطلوب. (حسب الطراز)	Country (البلد)
<p>ملاحظة</p> <ul style="list-style-type: none"> • إذا لم يتم إنهاء Installation Guide (دليل التثبيت) الخاص بالإعداد عن طريق الضغط على زر BACK (رجوع) أو في حالة انتهاء مهلة عرض OSD (خيارات العرض على الشاشة)، فسوف تظهر قائمة التثبيت باستمرار في كل مرة يتم فيها تشغيل التلفزيون حتى يكتمل الإعداد. • في حالة تحديد بلد محلي غير صحيح، قد لا تظهر نصوص المعلومات بشكل صحيح على الشاشة وقد تحدث بعض المشاكل أثناء تشغيل وظيفة نصوص المعلومات. • قد لا يتم تطبيق وظيفة CI (الواجهة العامة) بحسب ظروف البث بالبلد. • قد لا تعمل أزرار التحكم في وضع التلفزيون الرقمي بحسب ظروف البث في البلد المعنى. • في البلدان التي تكون فيها لوائح البث الرقمي غير ثابتة، قد لا تعمل بعض وظائف التلفزيون الرقمي بحسب ظروف البث الرقمي. • يجب تنشيط الخيار "UK" (المملكة المتحدة) للإعداد Country Setting (ضبط البلد) في المملكة المتحدة فقط. • إذا تم تعيين ضبط البلد على "--"، تتوفر برامج البث الأوروبية القياسية الرقمية الأرضية، ولكن قد لا تعمل بعض وظائف التلفزيون الرقمي بشكل صحيح. 	
يتوفر التعليق الصوتي أو الترجمة لضعاف السمع أو ضعاف البصر.	Disability Assistance (مساعدة ذوي الاحتياجات الخاصة) (في الوضع الرقمي)
الخيارات	
هذه الوظيفة خاصة بضعاف السمع. إذا كانت مضبوطة على تشغيل، يتم عرض الترجمة افتراضياً.	Hard of Hearing (ضعاف السمع)
هذه الوظيفة خاصة بالمكفوفين وتوفر شرحاً سمعياً يصف الوضع الحالي في برنامج تلفزيوني بالإضافة إلى الصوت الأساسي. عند تحديد Audio Description On (تشغيل وصف الصوت)، يتوفر الصوت الأساسي و Audio Description (وصف الصوت) فقط لهذه البرامج التي تتضمن Audio Description (وصف الصوت).	Audio Description (وصف الصوت)
يغير مستوى Audio Description (وصف الصوت)	Volume (مستوى الصوت)
يصدر إشارة تنبيه عند تحديد برنامج يحتوي على معلومات Audio Description (وصف الصوت)	Beep (إشارة تنبيه)
يضببط ضوء المؤشر على تشغيل أو إيقاف التشغيل على التلفزيون.	Power indicator (مؤشر الطاقة)
الخيارات	
لإضاءة أو إطفاء المؤشر الضوئي في وضع Standby (الاستعداد).	Standby Light (إضاءة وضع الاستعداد)
لإضاءة أو إطفاء المؤشر الضوئي عند تشغيل الطاقة.	Power Light (إضاءة الطاقة)
تعمل هذه الوظيفة في ألمانيا وفرنسا فقط. قد تكون الخدمة محدودة عندما لا يكون الجهاز متصلاً بالشبكة. لضبط خيارات المؤشر لوحدة التحكم عن بعد magic motion.	HbbTV (حسب الطراز)
الخيارات	Pointer (المؤشر) (حسب الطراز)
يغير سرعة المؤشر.	Speed (السرعة)
يحدد شكل المؤشر.	Shape (الشكل)
يغير حجم المؤشر.	Size (الحجم)
لمحاذاة اتجاه وحدة التحكم عن بُعد مع المؤشر على شاشة التلفزيون بسهولة عن طريق هز وحدة التحكم عن بُعد يمينا ويساراً. بعد ذلك، يتحرك المؤشر تلقائياً إلى منتصف الشاشة.	Alignment (محاذاة)
لضبط خيارات DivX و DLNA.	Smart Share Setting (إعداد Smart Share)
الخيارات	
لتسجيل التلفزيون لتشغيل ملفات فيديو DivX المحمية. (راجع ص. 70)	DivX VOD Registration (رمز تسجيل DivX)
لإلغاء تسجيل DivX بالتلفزيون. (راجع ص. 70)	DivX Deregistration (إيقاف تنشيط DivX)
لتفعيل طريقة DMR أو إلغاء تفعيلها (تحويل الوسائط الرقمية).	DMR (طريقة DMR)

الوصف	الضبط
تتمكن هذه الوظيفة المستخدمين من الاختيار بين MHEG (Digital Teletext) و Teletext إذا تواجد في الوقت نفسه. إذا تواجد أحد الخيارين فقط، يتم تمكين MHEG أو Teletext بغض النظر عن الخيار الذي حددته.	Data Service (خدمة البيانات) (في أيرلندا فقط.)
يعيد ضبط التلفزيون على الضوابط الافتراضية للمصنع ويزيل كافة البرامج المخزنة. لتخصيص ضوابط التلفزيون بما يلائم تفضيلاتك. تظهر شاشة factory reset (إعادة ضبط المصنع) عند تشغيل التلفزيون للمرة الأولى.	Factory Reset (إعادة ضبط المصنع)
<p style="text-align: center;">ملاحظة</p> <ul style="list-style-type: none"> في "On" Lock System (نظام القفل "تشغيل")، إذا نسيت كلمة المرور، فاضغط على "5"، "2"، "3"، "0" على وحدة التحكم عن بُعد. 	
إضافة معرف للأجهزة المتصلة	Set ID (معرف الجهاز)
الاختيار الافتراضي هو "Home Use" (الاستخدام المنزلي). نوصي بضبط التلفزيون على وضع "Home Use" (الاستخدام المنزلي) للحصول على أفضل صورة في بيئتك المنزلية.	Mode Setting (ضبط الوضع)
الخيارات	
حدده للبيئة المنزلية.	Home Use (الاستخدام المنزلي)
حدده لبيئة البيع بالتجزئة.	Store Demo (العرض التوضيحي للمتجر)
يتم ضبطه لعرض الميزات الخاصة بالتلفزيون. ويمكنك إلغاء وضع العرض التجريبي بالضغط على أي زر إلا أزرار مستوى الصوت وكنم الصوت.	Demo Mode (الوضع التجريبي)
<p style="text-align: center;">ملاحظة</p> <ul style="list-style-type: none"> لا يمكن استخدام Demo Mode (الوضع التجريبي) في وضع Home Use (الاستخدام المنزلي). في وضع Store Demo (العرض التوضيحي للمتجر)، يتم ضبط Demo Mode (الوضع التجريبي) تلقائياً على On (تشغيل). بمجرد ضبط Demo Mode (الوضع التجريبي) على Off (إيقاف تشغيل) في Store Demo (العرض التوضيحي للمتجر)، فإن Demo Mode (الوضع التجريبي) لا يعمل ويتم إعادة ضبط الشاشة فقط. تتم إعادة ضبط الشاشة تلقائياً بعد مرور 5 دقائق في Demo Mode (الوضع التجريبي). 	
يتم تمكين هذه القائمة في إيطاليا فقط وقد لا تعمل خدمات MHP في البلدان الأخرى بصورة صحيحة. هذه الوظيفة هي وظيفة Auto Start (بدء تلقائي) لقائمة MHP، بث البيانات الإيطالية. استخدمها مع قناة ذات إشارة MHP. قد لا تكون وظيفة بث البيانات سلسلة بسبب الموقع بالنسبة لمحطة البث.	MHP Auto start (بدء تلقائي MHP) (إيطاليا فقط) (حسب الطراز)
للضبط عند توصيل صندوق الوسائط اللاسلكي (ببائع منفصلاً). لمزيد من المعلومات، راجع دليل "صندوق الوسائط اللاسلكي" للحصول على تعليمات التشغيل.	IR Blaster (مكبر الأشعة تحت الحمراء) (حسب الطراز)

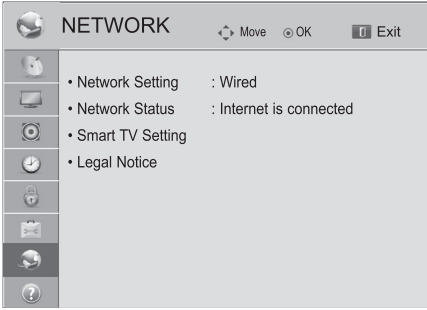

ضوابط القائمة NETWORK (الشبكة)

- ١ اضغط على زر **Home** (الرئيسية) للوصول إلى قائمة **Home** (الرئيسية).
- ٢ اضغط على أزرار التنقل للانتقال إلى **SETUP** (إعداد) ثم اضغط على **OK** (موافق).
- ٣ اضغط على أزرار التنقل للانتقال إلى **NETWORK** (الشبكة) ثم اضغط على **OK** (موافق).
- ٤ اضغط على أزرار التنقل للانتقال إلى الضبط أو الخيار الذي تريده ثم اضغط على **OK** (موافق).
- ٥ للرجوع إلى المستوى السابق، اضغط على **BACK** (رجوع).
- بعد الانتهاء، اضغط على **EXIT** (خروج).

فيما يلي وصف لضوابط الشبكة المتوفرة.

الوصف	الضبط
تكوين ضوابط الشبكة (راجع ص. 45).	Network Setting (ضبط الشبكة)
عرض حالة الشبكة (راجع ص. 51).	Network Status (حالة الشبكة)
لضبط المنطقة التي يتوفر لها تنبؤات الطقس وإدارة المعرفات المضافة إلى التلفزيون.	Smart TV Setting (إعداد Smart TV)
	الضبط
ضبط البلد للخدمات الممتازة. يتم توفير العديد من الخدمات الممتازة حسب البلد التي تقوم بضبطها.	Country Setting (ضبط البلد)
لضبط المنطقة لعرض الطقس في خلفية الخدمة الممتازة. حدد منطقتك.	Weather Effect
لعرض إصدار الخدمة الممتازة.	Premium Version (الإصدار الممتاز)
لإدارة محفوظات تسجيل الدخول للمعرفات المضافة إلى التلفزيون.	ID Management (إدارة المعرف)
لحذف كل معرف تمت إضافته إلى التلفاز.	Reset (إعادة الضبط)
لعرض الإشعار القانوني. (راجع ص. 53)	Legal Notice (الإشعار القانوني)

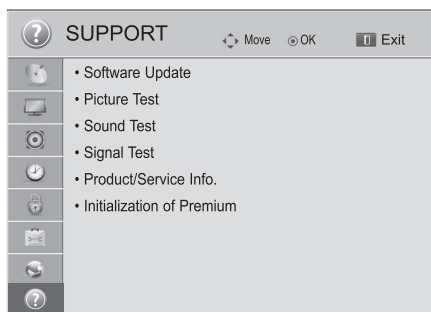

ضوابط قائمة SUPPORT (الدعم)

- ١ اضغط على زر **Home** (الرئيسية) للوصول إلى قائمة Home (الرئيسية).
- ٢ اضغط على أزرار التنقل للانتقال إلى **SETUP** (إعداد) ثم اضغط على **OK** (موافق).
- ٣ اضغط على أزرار التنقل للانتقال إلى **SUPPORT** (الدعم) ثم اضغط على **OK** (موافق).
- ٤ اضغط على أزرار التنقل للانتقال إلى الضبط أو الخيار الذي تريده ثم اضغط على **OK** (موافق).
- للرجوع إلى المستوى السابق، اضغط على **BACK** (رجوع).
٥ بعد الانتهاء، اضغط على **EXIT** (خروج).

فيما يلي وصف لضوابط الدعم المتوفرة.

الوصف	الضبط
لتحديث التلفزيون بأحدث برنامج ثابت.	Software Update (تحديث البرنامج)
لإجراء اختبارات للصورة ولتناسق الصوت المدمج. « إذا كان هذا الاختبار يحتوي على خطأ، فحدد Yes (نعم). سوف ترى معلومات المنتج أو الخدمة. « إذا كانت نتيجة هذا الاختبار بلا أخطاء، فتتحقق من حالة الاتصال الخاصة بالأجهزة الخارجية وراجع دليل الأجهزة الخارجية.	Picture Test (اختبار الصورة) Sound Test (اختبار الصوت)
لعرض معلومات MUX والخدمة إلخ. ملاحظة • يعرض ذلك معلومات وقوة إشارة دليل MUX* المتوالف. • يعرض هذا معلومات الإشارة واسم الخدمة لدليل MUX المحدد (MUX*): دليل ذو مستوى أعلى للقنوات في البث الرقمي (يحتوي دليل MUX المفرد على قنوات متعددة). • إذا قمت بتحديد Satellite (القمر الصناعي) كمصدر إدخال توليف تلقائي، فلن يتم عرض اختبار إشارة. إذا قمت بتحديد Antenna & Satellite (الهوائي والقمر الصناعي) أو Cable & Satellite (الكبل والقمر الصناعي) ، يتم عرض اختبار إشارة لإدخال Antenna (الهوائي) أو Cable (كبل) فقط.	Signal Test (اختبار الإشارة)
لعرض معلومات المنتج أو الخدمة. يمكن أن يختلف مركز خدمة العملاء حسب البلد.	Product/Service Info (معلومات حول المنتج/الخدمة)
قم بتهيئة القائمة الرئيسية في جال حدوث خطأ أثناء تحديثها. فيتم إيقاف تشغيل التلفاز تلقائياً ثم تشغيله.	Initialization of Premium

إجراء التوصيلات

قم بتوصيل الأجهزة الخارجية المتنوعة بالتلفزيون وبدّل بين أوضاع الإدخال لتحديد جهاز خارجي. ولمزيد من المعلومات حول توصيل الأجهزة الخارجية، يرجى الرجوع إلى الدليل المرفق بكل جهاز. الأجهزة الخارجية المتوفرة هي: أجهزة الاستقبال عالية الدقة، ومشغلات أقراص DVD، وأجهزة الفيديو، وأنظمة الصوت، ووحدات USB التخزينية، والكمبيوتر، وأجهزة الألعاب، وأجهزة خارجية أخرى.

ملاحظة



- في حالة تسجيل برنامج تلفزيون على قرص DVD أو جهاز فيديو، تأكد من توصيل كبل إدخال إشارة التلفزيون بالتلفزيون عبر مسجل أقراص DVD أو جهاز الفيديو. لمزيد من المعلومات حول التسجيل، راجع الدليل المتوفر مع الجهاز المتصل.
- قد يختلف توصيل الجهاز الخارجي من طراز إلى آخر.
- ينبغي توصيل الأجهزة الخارجية بالتلفزيون بغض النظر عن ترتيب منافذ التلفزيون.

نظرة عامة على التوصيل

توصيل أجهزة خارجية متنوعة بمنافذ اللوحة الخلفية للتلفزيون.

- ١ حدد الجهاز الخارجي الذي تريد توصيله بالتلفزيون كما هو موضح في الشكل التوضيحي التالي.
- ٢ تحقق من نوع توصيل الجهاز الخارجي.
- ٣ انتقل إلى الصورة المناسبة وتحقق من تفاصيل التوصيل.

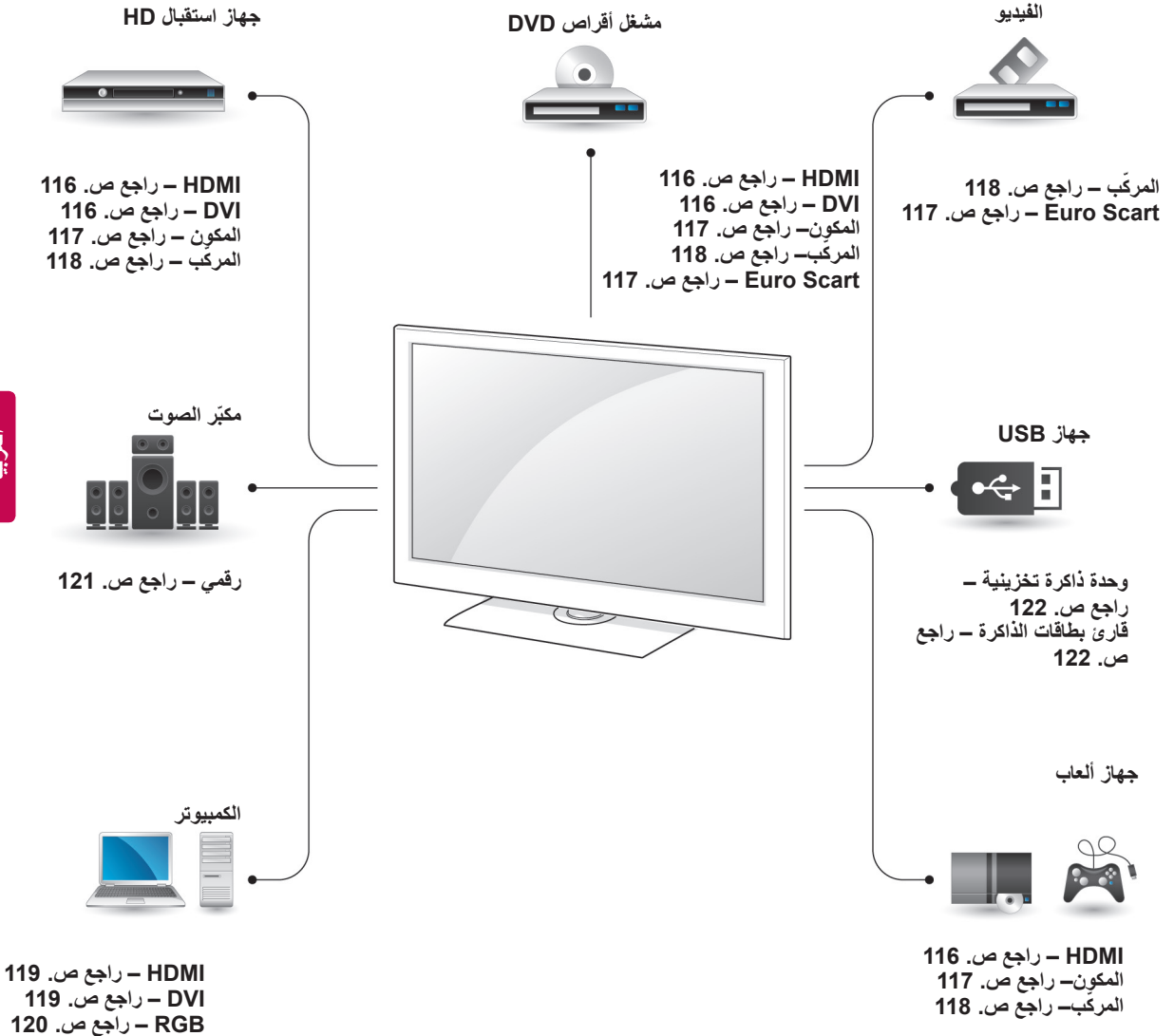

ملاحظة



- عند توصيل جهاز ألعاب بالتلفزيون، استخدم الكبل الملحق بجهاز الألعاب.
- راجع دليل الجهاز الخارجي للحصول على تعليمات التشغيل.

وصلة تحويل إشارة DVI إلى HDMI

ترسل إشارة الفيديو الرقمية من جهاز خارجي إلى التلفزيون. قم بتوصيل الجهاز الخارجي بالتلفزيون باستخدام كبل HDMI كما هو موضح في الشكل التوضيحي التالي. لإرسال إشارة الصوت، قم بتوصيل كبل صوت.

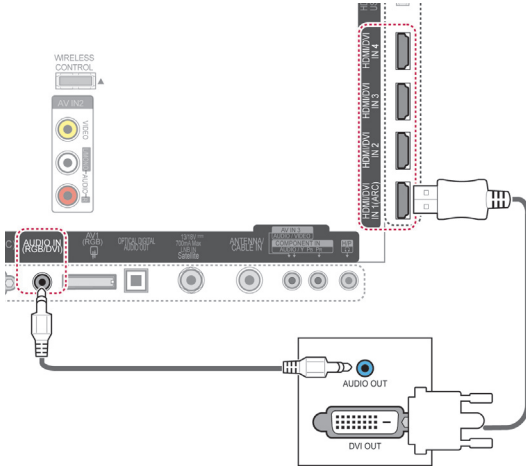

- يستخدم هذا القسم الذي يتناول إجراء التوصيلات رسوماً تخطيطية للطراز **47/55LW95 بشكل أساسي.
- قد تختلف الصورة المعروضة عن التلفزيون لديك.

التوصيل بجهاز استقبال عالي الدقة أو مشغل أقراص DVD أو جهاز فيديو

قم بتوصيل جهاز استقبال عالي الدقة أو مشغل أقراص DVD أو جهاز فيديو بالتلفزيون وحدد وضع الإدخال المناسب.

وصلة HDMI

ترسل إشارات الفيديو والصوت الرقمية من جهاز خارجي إلى التلفزيون. قم بتوصيل الجهاز الخارجي بالتلفزيون باستخدام كبل HDMI كما هو موضح في الشكل التوضيحي التالي.

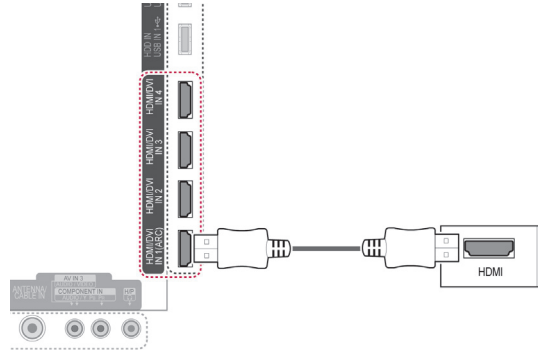

ملاحظة



- استخدم أحدث كبل HDMI™ عالي السرعة مع وظيفة CEC (التحكم في إلكترونيات المستخدم).
- يتم اختبار كبلات HDMI™ عالية السرعة لتحمل إشارة عالية الدقة تصل إلى 1080p أو أعلى.

وصلة Euro Scart

ترسل إشارات الفيديو والصوت الرقمية من جهاز خارجي إلى التلفزيون. قم بتوصيل الجهاز الخارجي بالتلفزيون باستخدام كبل Euro Scart كما هو موضح في الشكل التوضيحي التالي. لعرض الصور باستخدام المسح المتقدم، تأكد من استخدام كبل Euro Scart.

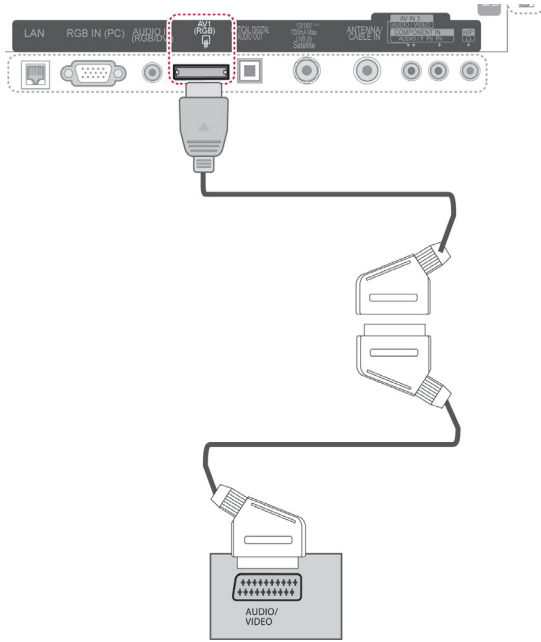

وصلة المكون

ترسل إشارات الفيديو والصوت التناظرية من جهاز خارجي إلى التلفزيون. قم بتوصيل الجهاز الخارجي بالتلفزيون باستخدام كبل المكون كما هو موضح في الشكل التوضيحي التالي.

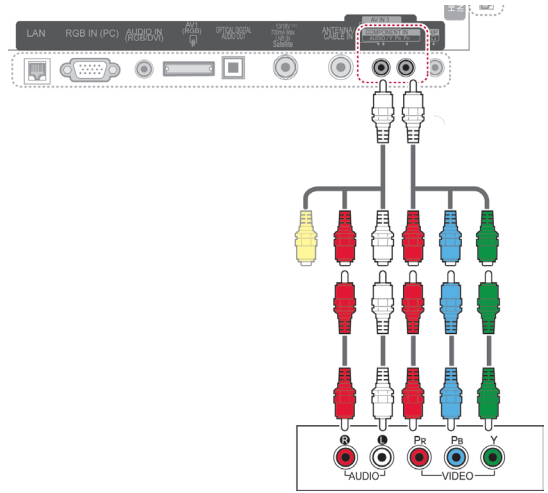

ملاحظة

• إذا كانت الكبلات متصلة بطريقة غير صحيحة، فقد تتسبب في عرض الصورة بالأبيض والأسود أو بألوان مشوشة. تحقق من مطابقة الكبلات مع لون الوصلة المناظر.

AV1 (عندما يكون تسجيل DTV (التلفزيون الرقمي) المجدول قيد التشغيل باستخدام جهاز التسجيل.)	AV1 (TV Out)	نوع الإخراج وضع الإدخال الحالي
O	إشارة التلفزيون الرقمية	إشارة التلفزيون الرقمية
O	إشارة التلفزيون التناظرية	إشارة التلفزيون التناظرية، AV
(تم تحويل وضع الإدخال إلى DTV (التلفزيون الرقمي)).	إشارة التلفزيون التناظرية	Component/RGB (المكون) (RGB)
X	X	HDMI

1 منفذ إخراج إشارة التلفزيون TV Out: يُخرج إشارات التلفزيون التناظرية أو الرقمية.

ملاحظة

- يجب أن يكون أي كبل Euro scart مستخدم معزولاً ضد الإشارة.
- عند مشاهدة التلفزيون الرقمي في وضع الصور ثلاثية الأبعاد، لا يمكن إصدار إشارات إخراج الشاشة من خلال كبل SCART. (الطرازات التي تدعم الوضع 3D (ثلاثي الأبعاد) فقط)
- في حال قمت بتشغيل الوضع الثلاثي الأبعاد أثناء القيام بالتسجيل المجدول في التلفزيون الرقمي، لا يمكن إصدار إشارات إخراج الشاشة من خلال كبل SCART، وبالتالي لا يمكن التسجيل. (الطرازات التي تدعم الوضع 3D (ثلاثي الأبعاد) فقط)

التوصيل بجهاز كمبيوتر

وصلة الفيديو المركب

ترسل إشارات الفيديو والصوت التناظرية من جهاز خارجي إلى التلفزيون. قم بتوصيل الجهاز الخارجي بالتلفزيون باستخدام كبل الفيديو المركب كما هو موضح في الشكل التوضيحي التالي.

ملاحظة

- يوصى باستخدام التلفزيون باستخدام وصلة HDMI للحصول على أفضل جودة للصورة.

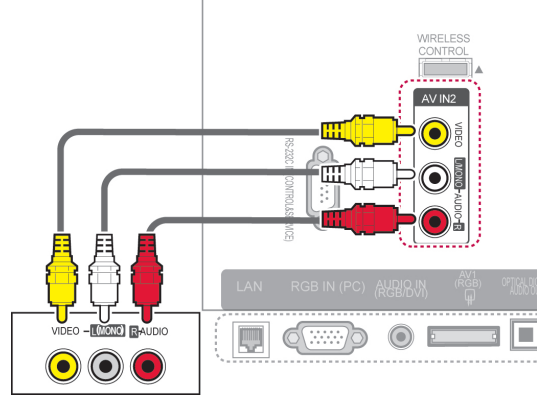

أو

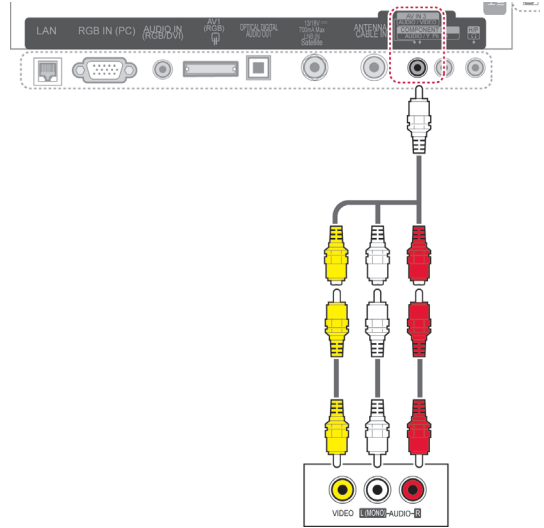

ملاحظة

- إذا كان لديك جهاز VCR فرديًا، فقم بتوصيل كبل الصوت من جهاز الفيديو بمقبس AUDIO L/MONO على جهاز التلفزيون.

وصلة تحويل إشارة DVI إلى HDMI

ترسل إشارة الفيديو الرقمية من الكمبيوتر إلى التلفزيون. قم بتوصيل الكمبيوتر بالتلفزيون باستخدام كبل DVI-HDMI كما هو موضح في الشكل التوضيحي التالية. لإرسال إشارة الصوت، قم بتوصيل كبل صوت.

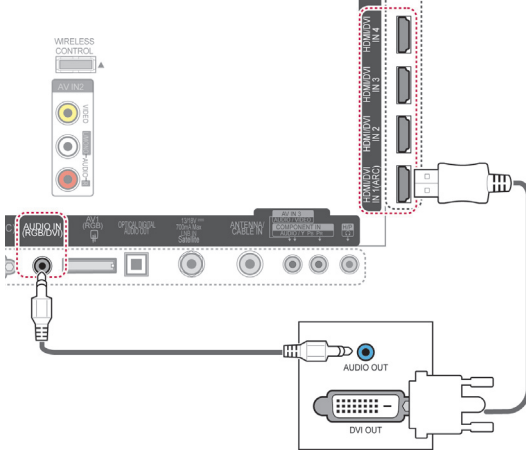

وصلة HDMI

ترسل إشارات الفيديو والصوت الرقمية من الكمبيوتر إلى التلفزيون. قم بتوصيل الكمبيوتر بالتلفزيون باستخدام كبل HDMI كما هو موضح في الأشكال التوضيحية التالية.

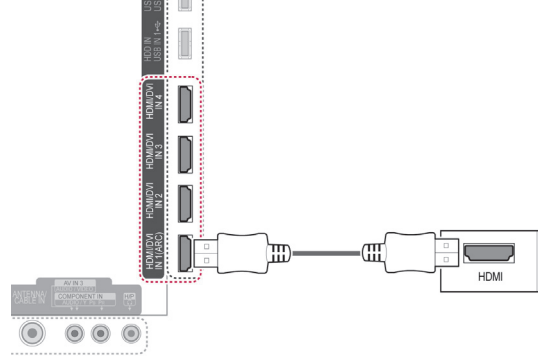

وصلة RGB

ترسل إشارة الفيديو التناظرية من الكمبيوتر إلى التلفزيون. قم بتوصيل الكمبيوتر بالتلفزيون باستخدام كبل الإشارة من نوع D-sub ذي 15 سناً كما هو موضح في الأشكال التوضيحية التالية. لإرسال إشارة الصوت، قم بتوصيل كبل صوت.

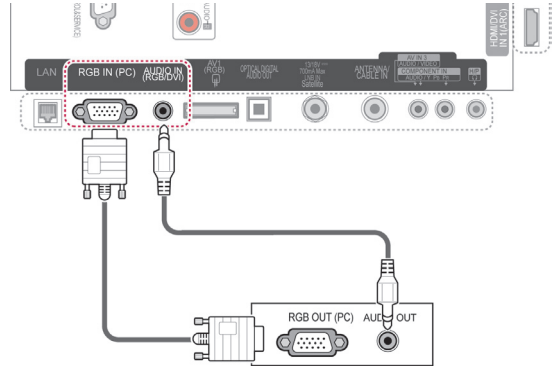

ملاحظة !

- قد يحدث تداخلاً يرتبط بمعدل الاستبانة، أو النمط العمودي، أو التباين، أو السطوع في وضع الكمبيوتر. قم بتغيير وضع الكمبيوتر إلى معدل استبانة آخر أو قم بتغيير معدل التحديث إلى معدل آخر أو قم بضبط درجة السطوع والتباين بالقائمة حتى تصبح الصورة واضحة. إذا تعدد تغيير معدل تحديث بطاقة رسومات الكمبيوتر، فقم بتغيير بطاقة رسومات الكمبيوتر أو استشارة الجهة المصنعة حول بطاقة رسومات الكمبيوتر.
- إن الشكل الموجي لإدخال المزامنة الخاص بالترددات الأفقية والعمودية يعتبر منفصلاً.
- نوصي باستخدام 1080×1920، 60 هرتز لوضع الكمبيوتر، إذ أنه يتيح الحصول على صورة أفضل.
- قم بتوصيل كبل الإشارة من منفذ إخراج الشاشة لجهاز الكمبيوتر بمنفذ RGB (الكمبيوتر) لجهاز التلفزيون، أو كبل الإشارة من منفذ إخراج HDMI لجهاز الكمبيوتر بمنفذ HDMI IN (أو HDMI/DVI IN) على جهاز التلفزيون.
- قم بتوصيل كبل الصوت من جهاز الكمبيوتر بمدخل الصوت على جهاز التلفزيون. (كبلات الصوت غير مضمنة مع التلفزيون).
- في حالة استخدام بطاقة صوت، اضبط صوت الكمبيوتر بحسب الحاجة.
- إذا كانت بطاقة رسومات الكمبيوتر لا تخرج إشارة RGB التناظرية والرقمية بشكل متزامن، فقم بتوصيل واحد فقط من RGB أو HDMI IN (أو HDMI/DVI IN) لعرض إخراج الكمبيوتر على التلفزيون.
- قد لا يعمل وضع DOS استناداً إلى بطاقة الفيديو وذلك في حالة استخدام كبل تحويل إشارة HDMI إلى DVI.
- إذا كنت تستخدم كبل RGB-PC طويلاً جداً، فقد يحدث ذلك تشويشاً على الشاشة. ننصح باستخدام كبل أقصر من 5 أمتار. فهذا يوفر صورة بأفضل جودة.

التوصيل بوصلة سماعات الرأس

استمع إلى الصوت عبر سماعة الرأس.

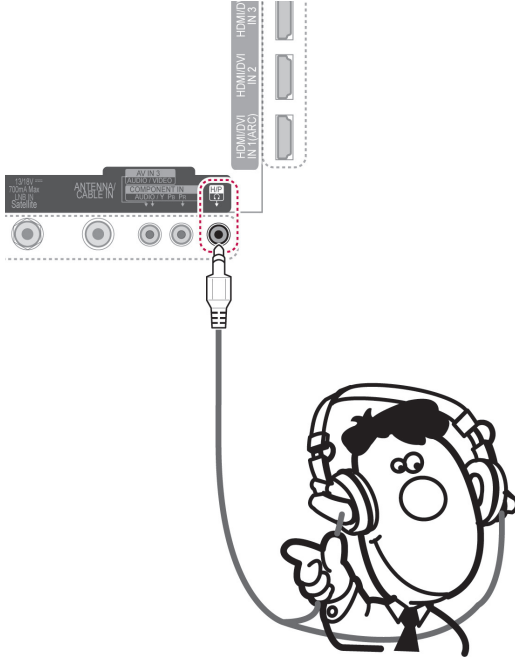

ملاحظة

- تكون عناصر قائمة AUDIO (صوت) مُعطلة عند توصيل سماعة رأس.
- عند تغيير **AV MODE** (وضع الصوت والصورة) أثناء توصيل سماعة الرأس، ينطبق التغيير على الفيديو وليس الصوت.
- لا يتوفر إخراج الصوت الرقمي البصري Optical Digital Audio Out عند توصيل سماعة الرأس.
- مقاومة سماعة الرأس: 16 Ω
- أقصى إخراج صوت لسماعة الرأس: 10 إلى 15 مللي واط
- حجم مقيس سماعة الرأس: 0.35 سم

التوصيل بنظام صوت

استخدم نظام صوت خارجي بدلاً من مكبر الصوت الداخلي.

ملاحظة

- إذا كنت تستخدم جهاز صوت خارجي بدلاً من مكبر الصوت الداخلي، فاضبط ميزة مكبر صوت التلفزيون على إيقاف التشغيل (راجع ص. 104).

وصلة الصوت الرقمي البصري

ترسل إشارة الصوت الرقمي من التلفزيون إلى جهاز خارجي. قم بتوصيل الجهاز الخارجي بالتلفزيون باستخدام كبل صوت بصري كما هو موضح في الشكل التوضيحي التالي.

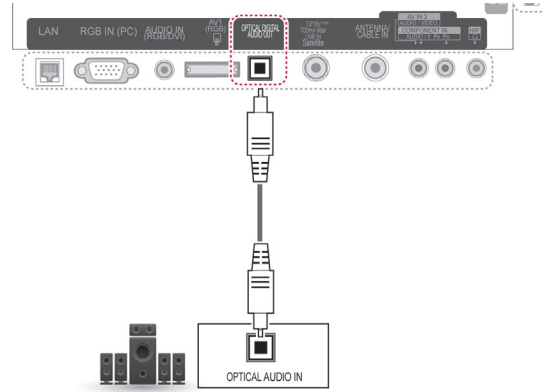

تنبيه

- لا تنظر إلى منفذ الإخراج البصري. فالنظر إلى شعاع الليزر قد يضر بالرؤية.

التوصيل بوحدة CI

لعرض الخدمات المشفرة (المدفوعة) في وضع التلفزيون الرقمي. لا تتوفر هذه الميزة في جميع البلدان. (راجع ص. 40).

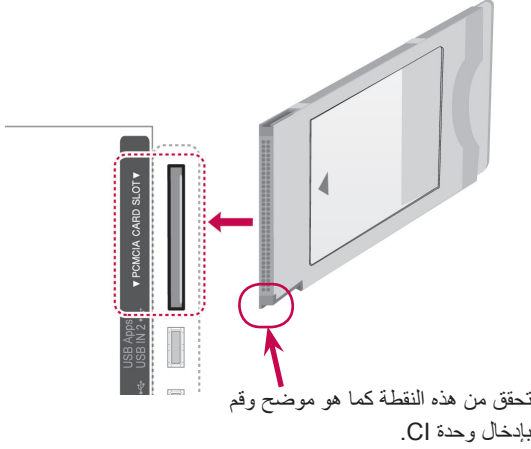

ملاحظة



• تحقق من إدخال وحدة CI في فتحة بطاقة PCMCIA بالاتجاه الصحيح. فقد يؤدي عدم إدخال الوحدة بالشكل الصحيح إلى إلحاق ضرر بالتلفزيون وبتقنية بطاقة PC-MCIA.

التوصيل بوحدة USB

قم بتوصيل وحدة USB التخزينية مثل ذاكرة فلاش USB أو قرص ثابت خارجي أو قارئ بطاقات ذاكرة USB بالتلفزيون وادخل إلى قائمة Smart Share لاستخدام ملفات وسائط متعددة مختلفة. راجع "توصيل وحدات USB التخزينية" وراجع "استعراض الملفات".

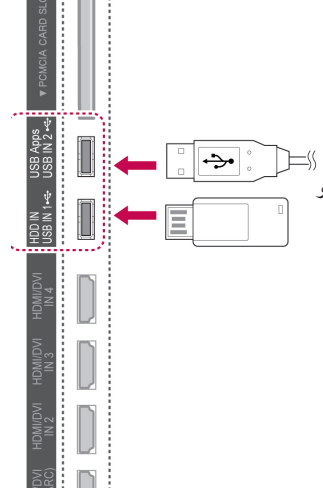

وصلة SIMPLINK

يمكن تشغيل جهاز AV والتحكم فيه بكبل HDMI من خلال HDMI-CEC. قد يعمل هذا التلفزيون مع الأجهزة التي تدعم HDMI-CEC، ولكن الأجهزة التي تحمل شعار SIMPLINK معتمدة بالكامل.

قم بتوصيل أحد طرفي الكبل HDMI بطرف إدخال HDMI/DVI أو HDMI في الجزء الخلفي من التلفزيون والطرف الآخر بجهاز SIMPLINK.

توصيل صندوق الوسائط اللاسلكي

تدعم أجهزة تلفزيون LG المزودة بمنفذ التحكم اللاسلكي صندوق الوسائط اللاسلكي من LG، والذي يباع منفصلاً. عند توصيل وحدة الحماية المجهزة بالنظام اللاسلكي (يتم إرفاقها مع صندوق الوسائط اللاسلكي) بجهاز التلفزيون، يمكن توصيل المعدات الخارجية بصندوق الوسائط اللاسلكي من LG ويتم إرسال الصورة والصوت إلى جهاز التلفزيون لاسلكياً.

راجع دليل صندوق الوسائط اللاسلكي للحصول على تعليمات التشغيل.

ملاحظة



- إذا لم يكن الجهاز المتصل يدعم وظيفة HDMI-CEC، فلن تتوفر ميزة SIMPLINK.
- لتشغيل SIMPLINK، يجب استخدام كبل HDMI عالي السرعة مع وظيفة CEC* (CEC*: التحكم بالأجهزة الإلكترونية الخاصة بالعملاء).
- قد لا يعمل SIMPLINK بصورة صحيحة في حالة استخدام جهاز طرف ثالث يحتوي على وظيفة HDMI-CEC.
- في الإخراج الخارجي اللاسلكي، لا تكون وظيفة SIM-PLINK معتمدة.

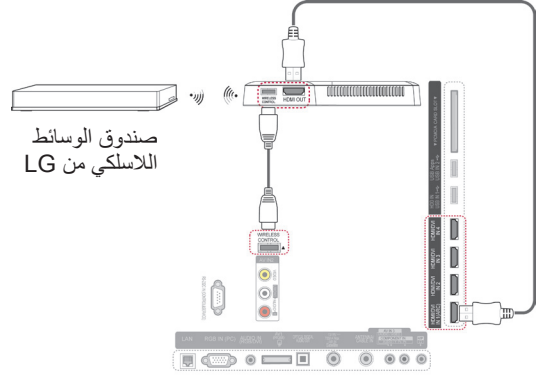

صندوق الوسائط اللاسلكي من LG

ملاحظة



- قد لا تعمل بعض وظائف قائمة التلفزيون عند استخدام الجهاز الخارجي المتصل بصندوق الوسائط اللاسلكي.

تفعيل قوائم SIMPLINK واستخدامها

- ١ اضغط على **INPUT (إدخال)** للوصول إلى مصادر الإدخال.
- ٢ اضغط على الزر الأحمر لتغيير قوائم SIMPLINK.
- ٣ اضغط على أزرار التنقل لتحديد **On (تشغيل)**.
- ٤ اضغط على أزرار التنقل للانتقال إلى أحد الأجهزة ثم اضغط على **OK (موافق)**.

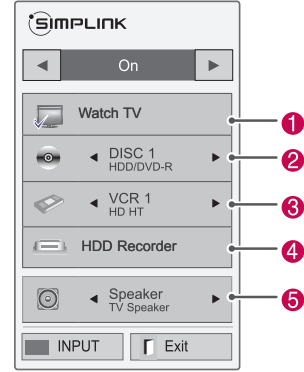

- التحكم في جهاز AV المحدد.
 - **Direct Play (التشغيل المباشر)**: بعد توصيل أجهزة AV بجهاز التلفزيون، يمكنك التحكم بالأجهزة وتشغيل الوسائط مباشرةً من دون ضوابط إضافية.
 - **Select AV device (تحديد جهاز الصوت والصورة)**: يتيح لك تحديد أحد أجهزة AV المتصلة بالتلفزيون وتشغيله.
 - **Disc playback (تشغيل القرص)**: للتحكم في أجهزة AV المتصلة بالضغط على أزرار التنقل، OK، ►، ◄، ■، ◻، ◂، ▸.
 - **Power off all devices (إيقاف تشغيل كل الأجهزة)**: عندما تقوم بإيقاف تشغيل التلفزيون، يتم إيقاف تشغيل كل الأجهزة المتصلة.
 - **Switch audio-out (تبديل إخراج الصوت)**: يوفر لك طريقة سهلة لتبديل إخراج الصوت.
 - **Sync Power on (تشغيل المزامنة)**: عندما يبدأ طرف HDMI لجهاز المزود بوظيفة SIMPLINK بالتشغيل، يقوم جهاز التلفزيون بالتبديل تلقائياً إلى وضع التشغيل.

ملاحظة



- في حالة تغيير مصدر الإدخال بالضغط على **INPUT (إدخال)**، فستتوقف الوظيفة الجارية لجهاز SIMPLINK.
- عند تحديد جهاز يتضمن ميزة المسرح المنزلي، فسيتحول إخراج الصوت تلقائياً إلى مكبر صوت المسرح المنزلي ويتوقف تشغيل مكبر صوت التلفزيون.
- إذا لم يتم نظام المسرح المنزلي SIMPLINK المتصل بتشغيل الصوت من التلفزيون، فقم بتوصيل طرف DIGITAL AUDIO OUT في الجزء الخلفي من التلفزيون بطرف DIGITAL AUDIO IN في الجزء الخلفي من جهاز SIMPLINK باستخدام كبل بصري.

رقم	الوصف
①	لعرض قناة التلفزيون المعروضة سابقاً.
②	لتشغيل الأقراص. عند توفر عدة أقراص، يظهر عنوان القرص في أسفل الشاشة.
③	للتحكم في جهاز الفيديو المتصل.
④	تشغيل تسجيلات محرك الأقراص الثابت: للتحكم في التسجيلات المخزنة في محرك الأقراص الثابت.
⑤	إخراج الصوت إلى مكبر صوت المسرح المنزلي أو إخراج الصوت إلى التلفزيون: لتغيير إخراج الصوت بين مكبر صوت المسرح المنزلي ومكبر صوت التلفزيون.

نصوص المعلومات

TOP Text (النص العلوي)

يعرض دليل المستخدم أربعة حقول باللون الأحمر والأخضر والأصفر والأزرق بالجزء السفلي للشاشة. يشير الحقل الأصفر إلى المجموعة التالية بينما يشير الحقل الأزرق إلى الفقرة التالية.

تحديد الفقرة / المجموعة / الصفحة

- ١ باستخدام الزر الأزرق يمكنك التقدم من فقرة إلى أخرى.
- ٢ استخدم الزر الأصفر للتقدم إلى المجموعة التالية مع الانتقال التلقائي للفقرة التالية.
- ٣ باستخدام الزر الأخضر يمكنك التقدم إلى الصفحة الموجودة التالية مع الانتقال التلقائي إلى المجموعة التالية.
- ٤ يمكن استخدام الزر P ٨ بدلاً من ذلك. يستخدم الزر الأحمر للرجوع إلى التحديد السابق. يمكن استخدام الزر P ٧ بدلاً من ذلك.

التحديد المباشر للصفحات

كما هو الحال مع وضع نصوص المعلومات SIMPLE، يمكنك تحديد أي صفحة من خلال إدخال رقم الصفحة المكون من ثلاثة أرقام وذلك باستخدام أزرار الأرقام في وضع TOP.

• لا تتوفر هذه الميزة في جميع البلدان.

نصوص المعلومات هي عبارة عن بث مجاني للخدمات التي تقدمها معظم قنوات التلفزيون حيث تعرض أحدث المعلومات حول الأخبار، وأحوال الطقس، وبرامج التلفزيون، وأسعار الأسهم، والكثير من الموضوعات الأخرى.

يمكن أن يعتمد جهاز فك شفرة نصوص المعلومات بهذا التلفزيون أنظمة SIMPLE و TOP و FASTEXT. ويتألف نظام SIMPLE (نصوص المعلومات القياسية) على عدد من الصفحات التي يتم تحديدها عن طريق إدخال الرقم المناظر للصفحة مباشرة. أما نظام TOP ونظام FASTEXT فيعتبران طريقتين أكثر حداثة حيث يسمحان بالتحديد السريع والسهل لنصوص المعلومات.

التشغيل/إيقاف التشغيل

اضغط على الزر TEXT (نصوص المعلومات) للانتقال إلى وظيفة نصوص المعلومات. تظهر أول صفحة أو آخر صفحة تمت مشاهدتها على الشاشة.

يتم عرض رقمين للصفحة واسم قناة التلفزيون والتاريخ والوقت على عنوان الشاشة. يشير الرقم الأول للصفحة إلى التحديد الخاص بك، بينما يشير الرقم الثاني إلى الصفحة التي يتم عرضها حالياً. اضغط على الزر TEXT (نصوص المعلومات) لإيقاف عرض نصوص المعلومات. يظهر الوضع السابق من جديد.

SIMPLE Text (النص البسيط)

تحديد الصفحات

- ١ أدخل رقم الصفحة المطلوبة المكون من ثلاثة أرقام وذلك باستخدام أزرار الأرقام. إذا قمت بالضغط على رقم خاطئ أثناء التحديد، فينبغي إكمال الرقم المكون من ثلاثة أرقام ثم إعادة إدخال رقم الصفحة الصحيح.
- ٢ يمكن استخدام الزر P ٧ ٨ لتحديد الصفحة السابقة أو التالية.

Time

عند مشاهدة أحد برامج التلفزيون، حدّد هذه القائمة لعرض الوقت في أعلى يمين الشاشة.
في وضع نصوص المعلومات، اضغط على هذا الزر لتحديد رقم الصفحة الفرعية. سيظهر رقم الصفحة الفرعية في أسفل الشاشة. للاحتفاظ بالصفحة الفرعية أو تغييرها، اضغط على الزر الأحمر، أو الزر الأخضر > أو أزرار الأرقام.

Hold

لإيقاف التغيير التلقائي للصفحات الذي يحدث في حالة احتواء صفحة نصوص معلومات على صفتين فرعيتين أو أكثر. وعادة ما يتم عرض رقم الصفحات الفرعية والصفحة الفرعية الحالية على الشاشة أسفل الوقت. عند تحديد هذه القائمة يتم عرض رمز الإيقاف في أعلى يسار الشاشة ويصبح التغيير التلقائي للصفحات غير نشط.

Reveal

حدّد هذه القائمة لعرض المعلومات المخفية، مثل حلول الأسئلة والألغاز.

Update

لعرض صورة التلفزيون على الشاشة أثناء انتظار صفحة نصوص معلومات جديدة. وسيظهر العرض في أعلى يسار الشاشة. وعند توفر الصفحة التي تم تحديثها يتغير العرض إلى رقم الصفحة. حدّد هذه القائمة مرة أخرى لعرض صفحة نصوص المعلومات التي تم تحديثها.

ملاحظة

• في المملكة المتحدة (في الوضع الرقمي)، الزر T. OPT (خيارات نصوص المعلومات) لا يعمل.

Fastext

يتم تمييز صفحات نصوص المعلومات برموز لونية أسفل الشاشة ويمكن تحديدها من خلال الضغط على الزر الملون المناظر.

تحديد الصفحات

- 1 اضغط على الزر T.OPT (خيارات نصوص المعلومات) ثم استخدم أزرار التنقل لتحديد القائمة. اعرض صفحة الفهرس.
- 2 يمكنك تحديد الصفحات المميزة برموز لونية في السطر السفلي باستخدام الأزرار الملونة المناظرة.
- 3 كما هو الحال مع وضع نصوص المعلومات SIMPLE، يمكنك تحديد أي صفحة من خلال إدخال رقم الصفحة المكون من ثلاثة أرقام وذلك باستخدام أزرار الأرقام في وضع FASTEXT (النصوص السريعة).
- 4 يمكن استخدام الزر P 8 v لتحديد الصفحة السابقة أو التالية.

وظيفة نصوص المعلومات الخاصة

اضغط على الزر T. OPT (خيارات نصوص المعلومات) ثم استخدم أزرار التنقل لتحديد قائمة Text Option (خيارات النص).

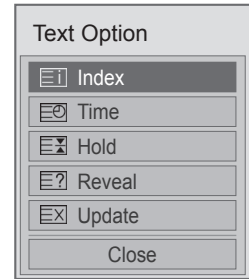

Index

لتحديد كل صفحة من صفحات الفهرس.

نصوص المعلومات الرقمية

نصوص المعلومات في الخدمات الرقمية



• تعمل هذه الوظيفة في المملكة المتحدة وأيرلندا فقط. يمكنك التلفزيون وصولاً إلى نصوص المعلومات الرقمية التي تحسنت إلى حد كبير في مختلف النواحي، مثل النصوص والرسومات، إلخ. يمكن لنصوص المعلومات الرقمية الوصول إلى خدمات نصوص المعلومات الرقمية الخاصة والخدمات المحددة التي تبث نصوص المعلومات الرقمية.

نصوص المعلومات ضمن الخدمة الرقمية



١ اضغط على الزر الرقمي أو **P** أو **v** لتحديد خدمة معينة تبث مجموعة النصوص الرقمية.

٢ اضغط على زر **TEXT** (النص) أو الزر الملوّن لتشغيل نصوص المعلومات.

٣ اتبع الإشارات على نصوص المعلومات الرقمية وانتقل إلى الخطوة التالية بالضغط على أزرار **OK** (موافق)، أو أزرار التنقل، أو الزر الأحمر، أو الزر الأخضر، أو الزر الأصفر، أو الزر الأزرق أو أزرار الأرقام الخ.

٤ اضغط على **TEXT** (نص) أو الزر الملوّن لإيقاف تشغيل نصوص المعلومات الرقمية والعودة إلى مشاهدة التلفزيون.

قد تسمح لك بعض الخدمات بالوصول إلى خدمات النصوص بالضغط على الزر الأحمر.

١ اضغط على الزر الرقمي أو **P** أو **v** لتحديد خدمة رقمية تبث مجموعة النصوص الرقمية.

٢ اتبع الإشارات على نصوص المعلومات الرقمية وانتقل إلى الخطوة التالية بالضغط على أزرار **TEXT** (نص)، أو **OK** (موافق)، أو أزرار التنقل، أو الزر الأحمر، أو الزر الأخضر، أو الزر الأصفر، أو الزر الأزرق أو أزرار الأرقام الخ.

٣ لتغيير خدمة نصوص المعلومات الرقمية، قم بتحديد خدمة مختلفة بالضغط على الزر الرقمي أو **P** أو **v**.

الصيانة

اهتم بتحديث وتنظيف التلفزيون بانتظام للحفاظ على أفضل أداء له وإطالة عمره الافتراضي.

تحديث البرنامج الثابت للتلفزيون

قم بتنزيل أحدث برنامج ثابت وتثبيته من خلال الاتصال بخادم تحديث البرنامج الثابت أو بث خدمة OTA لتحسين وظيفة المنتج أو تغييرها، أو إضافة ميزات جديدة. قد لا تعمل وظيفة تحديث البرنامج الثابت بشكل صحيح حيث يتوقف ذلك على بيئة الإنترنت أو قوة إشارة التلفزيون الرقمي. وفي هذه الحالة، يمكنك الحصول على أحدث تحديث للبرنامج الثابت من مركز خدمة LG Electronics معتمد.

للتحقق من إصدار البرنامج الثابت الحالي أو تحديث البرنامج الثابت، اضغط على زر **Home (الرئيسية)** للوصول إلى قائمة **Home (الرئيسية)**.

٢ اضغط على أزرار التنقل للانتقال إلى **SETUP (إعداد)** ثم اضغط على **OK (موافق)**.

٣ اضغط على أزرار التنقل للانتقال إلى **SUPPORT (الدعم)** ثم اضغط على **OK (موافق)**.

٤ اضغط على أزرار التنقل للانتقال إلى **Software Update (تحديث البرنامج)** ثم اضغط على **OK (موافق)**. يعرض إصدار البرنامج الثابت الحالي.

٥ حدد **Check Update Version (التحقق من إصدار التحديث)** للتحقق من إصدار برنامج ثابت جديد يدويًا.

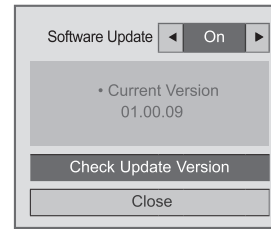

في حالة تحديد **Software Update- On (تحديث البرنامج-تشغيل)**، يعثر التلفزيون على برنامج ثابت جديد من خلال

NSU*/OTA ويظهر إطار التحديث المنبثق على الشاشة. **NSU*** (تحديث برنامج عبر الشبكة): إذا كان التلفزيون متصلاً بالإنترنت، يعثر التلفزيون على برنامج ثابت جديد محتمل على خادم **LG**.

OTA* (على الهواء): في حالة مشاهدة نظام البث الرقمي، يتم نقل البرنامج الثابت إلى التلفزيون عبر الإشارة الرقمية.

ملاحظة !

- أثناء تحديث البرنامج الثابت، لا تفصل كبل شبكة LAN، ولا تقم بإيقاف تشغيل التلفزيون، ولا تفصل سلك الطاقة.
- إذا قمت بتغيير القناة أثناء تحديث البرنامج الثابت عبر **OTA**، يتوقف التحديث. تُستأنف العملية، عند الرجوع إلى القناة الأصلية. ويستمر التحديث حتى عند إيقاف الطاقة باستخدام وحدة التحكم عن بعد. في هذه الحالة، من الطبيعي أن يتغير لون مؤشر الطاقة ويتم عرض ضوء خافت على الشاشة. يعمل النظام بصورة عادية بمجرد اكتمال التحديث.
- يتم تعطيل الخدمة الممتازة أثناء تحديث البرنامج عبر **NSU**.
- يمكنك التحقق من حالة تحديث البرنامج في قائمة **Software Update (تحديث البرنامج)** أو من معلومات التحديث المعروضة أسفل شعار القناة.
- خدمة تحديث الوصلة (طرازات أوروبا الشمالية فقط): يمكنك التحقق مما إذا كانت خدمة **LG OTA** متوفرة في قناة التلفزيون الرقمي أم لا بالضغط على الزر على وحدة التحكم عن بعد **Magic Motion** أو الزر الأحمر عند رؤية الرسالة **"Update is detected"**. (تم اكتشاف تحديث) تحت شعار القناة.

- ٦ عند اكتمال التحديث، ستتم إعادة تشغيل التلفزيون تلقائيًا في خلال ٥ ثوانٍ.
- قد تحتاج إلى إعادة ضبط بعض قوائم **SETUP (إعداد)**، **PICTURE (صورة)**، أو **AUDIO (صوت)**.

ملاحظة !

- لا يمكنك الرجوع إلى برنامج ثابت أقدم من المثبت.
- تختلف الفترة الزمنية لتحديث البرنامج الثابت استنادًا إلى حجم البرنامج الثابت، أو حالة الشبكة، أو قوة إشارة التلفزيون الرقمي.
- في حالة فشل تنزيل تحديث البرنامج الثابت باستخدام اتصال لاسلكي، فقم بتوصيل كبلًا مباشرة إلى جهاز التوجيه مؤقتًا. إذا لم يتم التنزيل، فاتصل بخدمة العملاء.

الهيكل الخارجي والحامل

لإزالة الغبار والأتربة الخفيفة، امسح الهيكل الخارجي بقطعة قماش ناعمة وجافة ونظيفة.

لإزالة الأوساخ العنيدة، امسح الهيكل الخارجي بقطعة ناعمة مبللة بماء نظيف أو ماء يحتوي على كمية صغيرة من منظف معتدل. ثم امسحه في الحال بقطعة جافة.

تنبيه

- لا ترش أي سوائل على السطح. وإذا دخل ماء إلى التلفزيون، فقد يتسبب في حدوث حريق أو صدمة كهربية أو عطل التلفزيون.
- لا تستخدم أي مواد كيميائية فقد تتسبب في إتلاف السطح وتشويهه.

سلك الطاقة

أزل الغبار المتراكم أو الأتربة المتراكمة على سلك الطاقة بانتظام.

تنظيف التلفزيون

تنبيه

- تأكد من إيقاف التشغيل وفصل سلك الطاقة والكبلات الأخرى أولاً.
- عند ترك التلفزيون من دون تشغيل أو استخدام لفترة طويلة، فافصل سلك الطاقة من مأخذ الحائط وذلك للوقاية من أي تلف محتمل نتيجة للبرق أو التغيرات المفاجئة في شدة التيار.

الشاشة والإطار

لإزالة الغبار أو الأتربة الخفيفة، امسح السطح بقطعة قماش ناعمة ونظيفة وجافة.

لإزالة الأوساخ العنيدة، امسح السطح بقطعة قماش ناعمة مبللة بماء نظيف أو منظف معتدل مخفف. ثم امسحه في الحال بقطعة جافة.

تنبيه

- تجنب دفع السطح أو حكه أو ضربه بظفرك أو بشيء حاد، فقد يؤدي هذا إلى خدش الشاشة وتشويه الصورة.
- لا تستخدم مواد كيميائية مثل الشمع والبنزين والكحول ومخففات الطلاء ومبيدات الحشرات ومعطرات الجو والتشحيم إذ قد تلحق الضرر بالطبقة الخارجية للشاشة وتؤدي بالتالي إلى تغيير الألوان.

منع "احتراق الصورة" أو "الاحتراق" على شاشة التلفزيون

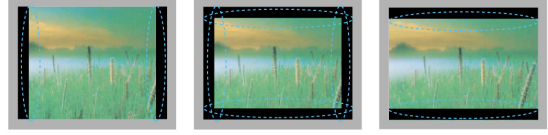

- عند عرض صورة ثابتة على شاشة التلفزيون لفترة طويلة، ستنتج على الشاشة وتصبح تشوهاً دائماً عليها. وهذا ما يسمى بـ "احتراق الصورة" أو "الاحتراق" وهو غير مشمول في الضمان.
- إذا كانت نسبة العرض إلى الطول للتلفزيون مضبوطة على 4:3 لفترة طويلة، فقد يحدث احتراق للصورة على منطقة مربع العرض بالشاشة.
- تجنب عرض صورة ثابتة على شاشة التلفزيون لفترة طويلة (ساعتان أو أكثر لشاشات LCD، ساعة واحدة أو أكثر لتلفزيون البلازما) لمنع احتراق الصورة.

استكشاف الأخطاء وإصلاحها

عام

المشكلة	الحل
تعذر التحكم في التلفزيون بوحدة التحكم عن بُعد.	<ul style="list-style-type: none"> افحص مستشعر وحدة التحكم عن بُعد وحاول مرة ثانية. تحقق مما إذا كان هناك عائق بين التلفزيون ووحدة التحكم عن بُعد. تحقق مما إذا كانت البطاريات لا تزال تعمل وأنها مركبة بشكل صحيح (+ إلى +، - إلى -).
لا تظهر أي صورة ولا يُسمع أي صوت.	<ul style="list-style-type: none"> تحقق من تشغيل التلفزيون. تحقق من توصيل سلك الطاقة بمأخذ الحائط. تحقق مما إذا كانت هناك مشكلة في مأخذ الحائط من خلال توصيل أجهزة أخرى به.
تظهر الصورة ببطء عند تشغيل التلفزيون.	<ul style="list-style-type: none"> يتم حجب الصورة أثناء عملية بدء تشغيل التلفزيون. وهذا أمر طبيعي. وإذا لم تظهر الصورة في غضون دقائق قليلة، فافصل التلفزيون لمدة ٣٠ ثانية وحاول مرة ثانية. وإذا استمر عدم ظهور الصورة، فاتصل بمركز الخدمة المعتمد في منطقتك المحلية.
يتعذر توصيل أجهزة خارجية.	<ul style="list-style-type: none"> راجع "نظرة عامة على التوصيل" وقم بتوصيل جهاز خارجي.
يتوقف تشغيل التلفزيون فجأة.	<ul style="list-style-type: none"> افحص ضوابط التحكم بالطاقة. قد يكون مصدر الإمداد بالطاقة انقطع. تحقق مما إذا كانت ميزة Auto sleep (السكون التلقائي) نشطة في ضوابط Time (الوقت). راجع "Sleep Timer" (مؤقت النوم). في حالة عدم وجود إشارة أثناء تشغيل التلفزيون، سيتم إيقاف تشغيل التلفزيون تلقائيًا بعد ١٥ دقيقة من السكون.

الصوت

المشكلة	الحل
لا يُسمع أي صوت أثناء عرض الصور.	<ul style="list-style-type: none"> اضغط على الزر \triangleleft + أو -. تحقق مما إذا كان الصوت مكتومًا بالضغط على MUTE (كتم الصوت). انقل إلى قنوات أخرى. قد تكون هناك مشكلة في البث. تحقق مما إذا كانت كبلات الصوت موصلة بشكل صحيح. تحقق مما إذا كانت ميزة TV Speaker (مكبر صوت التلفزيون) نشطة في خيار القائمة.
عدم صدور إخراج من أحد مكبرات الصوت	<ul style="list-style-type: none"> قم بضبط الخيار Balance (اتزان) في خيار القائمة.
هناك صوت غير طبيعي يصدر من داخل التلفزيون.	<ul style="list-style-type: none"> قد يؤدي أي تغيير في الرطوبة أو درجة الحرارة المحيطة إلى ضوضاء غير اعتيادية عند تشغيل التلفزيون أو إيقاف تشغيله. لا توجد مشكلة في التلفزيون.

الفيديو

المشكلة	الحل
تظهر الصورة بالأبيض والأسود أو جودة الألوان ضعيفة.	<ul style="list-style-type: none"> • اضبط إعداد اللون في القائمة option (الخيارات). • حافظ على وجود مسافة كافية بين التلفزيون والأجهزة الإلكترونية الأخرى. • انتقل إلى قنوات أخرى. قد تكون هناك مشكلة في البث.
ظهور أشرطة أفقية أو رأسية أو اهتزاز الصورة	<ul style="list-style-type: none"> • تحقق من وجود تشويش داخلي مثلًا من جهاز منزلي أو أداة كهربائية. • افحص الهوائي أو وجهه إلى الاتجاه الصحيح.
ظهور خطوط أو أشرطة على الصور	<ul style="list-style-type: none"> • قد تكون وحدات البكسل تلفت بسبب عرض صورة ثابتة لفترة طويلة (احتراق الصورة). استخدم شاشة توقف لتجنب تلف وحدات البكسل على الشاشة.
ظهور خيال للصور (صور طبقية) عند إيقاف تشغيل الجهاز	<ul style="list-style-type: none"> • اضبط درجة السطوع والتباين في القائمة (الخيارات).
الطاقة قيد التشغيل لكن الشاشة تظهر مظلمة جدًا.	<ul style="list-style-type: none"> • تأكد من توصيل كبل الإشارة بين التلفزيون والأجهزة بشكل صحيح. • تحقق من مصدر الإدخال المحدد بالضغط على INPUT (إدخال).
تظهر بقع سوداء على الشاشة.	<ul style="list-style-type: none"> • قد تظهر وحدات بكسل متعددة باللون الأحمر أو الأخضر أو الأبيض أو الأسود على الشاشة، وقد تكون من سمات الشاشة. • وهذا أمر طبيعي.
فرق العرض خاطئ.	<ul style="list-style-type: none"> • اضبط إعداد الموضع في خيار القائمة. • تحقق من دعم الجهاز لمستوى استبانة وتردد بطاقة الفيديو. إذا كان التردد خارج النطاق، فاضبطه على مستوى الاستبانة الموصى به باستخدام ضوابط العرض في الجهاز الخارجي.
ظهور خطوط رفيعة في خلفية الشاشة.	<ul style="list-style-type: none"> • تحقق من توصيلات كبل الفيديو.
ظهور تشوش أفقي أو أحرف باهتة.	<ul style="list-style-type: none"> • اضبط إعداد Phase (تركيز العرض) في خيار القائمة. • راجع "الشاشة".
الاستقبال في بعض القنوات سيء	<ul style="list-style-type: none"> • انتقل إلى قنوات أخرى. قد تكون هناك مشكلة في البث. • قد تكون إشارة المحطة ضعيفة. قم بتوجيه الهوائي إلى الاتجاه الصحيح. • تحقق من وجود تشويش داخلي مثلًا من جهاز منزلي أو أداة كهربائية.

المواصفات

37LV55**		32LV55**		الطرازات	
37LV5500-ZC / 37LV550S-ZE / 37LV550T-ZC / 37LV550W-ZC / 37LV5590-ZC / 37LV550G-ZC		32LV5500-ZC / 32LV550S-ZE / 32LV550T-ZC / 32LV550W-ZC / 32LV5590-ZC / 32LV550G-ZC			
٢٤٠,٠ مم × ٦١٧,٠ مم × ٨٩٦,٠ مم		٢٤٠,٠ مم × ٥٤٩,٠ مم × ٧٧٦,٠ مم		مع الحامل	الأبعاد (العرض × الارتفاع × العمق)
٣٤,٩ مم × ٥٥٣,٠ مم × ٨٩٦,٠ مم		٣٤,٩ مم × ٤٨٥,٠ مم × ٧٧٦,٠ مم		من دون الحامل	
١٢,٦ كجم		١٠,٨ كجم		مع الحامل	الوزن
١٠,٨ كجم		٨,٨ كجم		من دون الحامل	
تيار متردد ٢٤٠-١٠٠ فولت ~ ٦٠ / ٥٠ هرتز		تيار متردد ٢٤٠-١٠٠ فولت ~ ٦٠ / ٥٠ هرتز		متطلبات الطاقة	
١٣٠ واط		١٢٠ واط		استهلاك الطاقة	
47LV55**		42LV55**		الطرازات	
47LV5500-ZC / 47LV550S-ZE / 47LV550T-ZC / 47LV550W-ZC / 47LV5590-ZC / 47LV550G-ZC		42LV5500-ZC / 42LV550S-ZE / 42LV550T-ZC / 42LV550W-ZC / 42LV5590-ZC / 42LV550G-ZC			
٢٥٦,٠ مم × ٧٤٦,٠ مم × ١١٢١,٠ مم		٢٥٦,٠ مم × ٦٨٣,٠ مم × ١٠١٢,٠ مم		مع الحامل	الأبعاد (العرض × الارتفاع × العمق)
٢٩,٩ مم × ٦٧٨,٠ مم × ١١٢١,٠ مم		٢٩,٩ مم × ٦١٧,٠ مم × ١٠١٢,٠ مم		من دون الحامل	
٢٠,٧ كجم		١٥,٥ كجم		مع الحامل	الوزن
١٨,٤ كجم		١٣,٢ كجم		من دون الحامل	
تيار متردد ٢٤٠-١٠٠ فولت ~ ٦٠ / ٥٠ هرتز		تيار متردد ٢٤٠-١٠٠ فولت ~ ٦٠ / ٥٠ هرتز		متطلبات الطاقة	
١٥٠ واط		١٤٠ واط		استهلاك الطاقة	

مواصفات المنتج الواردة أعلاه عرضة للتغيير دون إشعار مسبق بغرض ترقية وظائفه.

37LV57**		32LV57**		الطرازات	
37LV5700-ZA / 37LV571S-ZA / 37LV570S-ZB / 37LV570T-ZA / 37LV570W-ZB / 37LV570G-ZB / 37LV579S-ZB		32LV5700-ZA / 32LV571S-ZA / 32LV570S-ZB / 32LV570T-ZA / 32LV570W-ZB / 32LV570G-ZB / 32LV579S-ZB			
٨٩٦,٠ مم x ٦١٧,٠ مم x ٢٤٠,٠ مم		٧٦٦,٠ مم x ٥٤٥,٠ مم x ٢٤٠,٠ مم		مع الحامل	
٨٩٦,٠ مم x ٥٥٨,٠ مم x ٣٥,٩ مم		٧٦٦,٠ مم x ٤٩١,٠ مم x ٤١,٠ مم		من دون الحامل	
١٢,٨ كجم		١٠,٧ كجم		مع الحامل	
١١,٠ كجم		٨,٩ كجم		من دون الحامل	
تيار متردد ١٠٠-٢٤٠ فولت ~ ٦٠ / ٥٠ هرتز		تيار متردد ١٠٠-٢٤٠ فولت ~ ٦٠ / ٥٠ هرتز		متطلبات الطاقة	
١٣٠ واط		١٢٠ واط		استهلاك الطاقة	
47LV57**		42LV57**		الطرازات	
47LV5700-ZA / 47LV571S-ZA / 47LV570S-ZB / 47LV570T-ZA / 47LV570W-ZB / 47LV570G-ZB / 47LV579S-ZB		42LV5700-ZA / 42LV571S-ZA / 42LV570S-ZB / 42LV570T-ZA / 42LV570W-ZB / 42LV570G-ZB / 42LV579S-ZB			
١١٠٩,٠ مم x ٧٤٤,٠ مم x ٢٥٥,٠ مم		٩٩٩,٠ مم x ٦٨١,٠ مم x ٢٥٥,٠ مم		مع الحامل	
١١٠٩,٠ مم x ٦٨٤,٠ مم x ٣٠,٩ مم		٩٩٩,٠ مم x ٦٢٣,٠ مم x ٣٠,٩ مم		من دون الحامل	
٢٠,٢ كجم		١٥,٧ كجم		مع الحامل	
١٧,٩ كجم		١٣,٤ كجم		من دون الحامل	
تيار متردد ١٠٠-٢٤٠ فولت ~ ٦٠ / ٥٠ هرتز		تيار متردد ١٠٠-٢٤٠ فولت ~ ٦٠ / ٥٠ هرتز		متطلبات الطاقة	
١٥٠ واط		١٤٠ واط		استهلاك الطاقة	
55LV57**				الطرازات	
55LV5700-ZA / 55LV571S-ZA / 55LV570S-ZB / 55LV570T-ZA / 55LV570W-ZB / 55LV570G-ZB / 55LV579S-ZB					
١٢٨٦,٠ مم x ٨٤٨,٠ مم x ٣٣٨,٠ مم				مع الحامل	
١٢٨٦,٠ مم x ٧٨٤,٠ مم x ٣٠,٩ مم				من دون الحامل	
٢٦,٢ كجم				مع الحامل	
٢٢,١ كجم				من دون الحامل	
تيار متردد ١٠٠-٢٤٠ فولت ~ ٦٠ / ٥٠ هرتز				متطلبات الطاقة	
١٧٠ واط				استهلاك الطاقة	

مواصفات المنتج الواردة أعلاه عرضة للتغيير دون إشعار مسبق بغرض ترقية وظائفه.

37LW55**		32LW55**		الطرزات	
37LW5500-ZE / 37LW550S-ZB / 37LW550T-ZE / 37LW550W-ZE / 37LW550G-ZE / 37LW551C-ZE / 37LW5590-ZE		32LW5500-ZE / 32LW550S-ZB / 32LW550T-ZE / 32LW550W-ZE / 32LW550G-ZE / 32LW551C-ZE / 32LW5590-ZE			
٨٩٦,٠ مم × ٦١٧,٠ مم × ٢٤٠,٠ مم		٧٧٦,٠ مم × ٥٤٩,٠ مم × ٢٤٠,٠ مم		مع الحامل	
٨٩٦,٠ مم × ٥٥٣,٠ مم × ٣٤,٩ مم		٧٧٦,٠ مم × ٤٨٥,٠ مم × ٣٤,٩ مم		من دون الحامل	
١٢,٦ كجم		١٠,٨ كجم		مع الحامل	
١٠,٨ كجم		٨,٨ كجم		من دون الحامل	
تيار متردد ١٠٠-٢٤٠ فولت ~ ٦٠ / ٥٠ هرتز		تيار متردد ١٠٠-٢٤٠ فولت ~ ٦٠ / ٥٠ هرتز		متطلبات الطاقة	
١٣٠ واط		١٢٠ واط		استهلاك الطاقة	
47LW55**		42LW55**		الطرزات	
47LW5500-ZE / 47LW550S-ZB / 47LW550T-ZE / 47LW550W-ZE / 47LW550G-ZE / 47LW551C-ZE / 47LW5590-ZE		42LW5500-ZE / 42LW550S-ZB / 42LW550T-ZE / 42LW550W-ZE / 42LW550G-ZE / 42LW551C-ZE / 42LW5590-ZE			
١١٢١,٠ مم × ٧٤٦,٠ مم × ٢٥٦,٠ مم		١٠١٢,٠ مم × ٦٨٣,٠ مم × ٢٥٦,٠ مم		مع الحامل	
١١٢١,٠ مم × ٦٧٨,٠ مم × ٢٩,٩ مم		١٠١٢,٠ مم × ٦١٧,٠ مم × ٢٩,٩ مم		من دون الحامل	
٢٠,٧ كجم		١٥,٥ كجم		مع الحامل	
١٨,٤ كجم		١٣,٢ كجم		من دون الحامل	
تيار متردد ١٠٠-٢٤٠ فولت ~ ٦٠ / ٥٠ هرتز		تيار متردد ١٠٠-٢٤٠ فولت ~ ٦٠ / ٥٠ هرتز		متطلبات الطاقة	
١٥٠ واط		١٤٠ واط		استهلاك الطاقة	
55LW55**				الطرزات	
55LW5500-ZE / 55LW550S-ZB / 55LW550T-ZE / 55LW550W-ZE / 55LW550G-ZE / 55LW551C-ZE / 55LW5590-ZE					
١٢٩٨,٠ مم × ٨٤٩,٠ مم × ٣٤١,٠ مم		١٢٩٨,٠ مم × ٧٧٨,٠ مم × ٢٩,٩ مم		مع الحامل	
١٢٩٨,٠ مم × ٧٧٨,٠ مم × ٢٩,٩ مم				من دون الحامل	
٢٦,٥ كجم				مع الحامل	
٢١,٧ كجم				من دون الحامل	
تيار متردد ١٠٠-٢٤٠ فولت ~ ٦٠ / ٥٠ هرتز				متطلبات الطاقة	
١٧٠ واط				استهلاك الطاقة	

مواصفات المنتج الواردة أعلاه عرضة للتغيير دون إشعار مسبق بغرض ترقية وظائفه.

37LW57**		32LW57**		الطرازات	
37LW5700-ZB / 37LW575S-ZC / 37LW570S-ZD / 37LW570T-ZB / 37LW570W-ZD / 37LW570G-ZD/ 37LW573S-ZG / 37LW579S-ZD		32LW5700-ZA / 32LW575S-ZC / 32LW570S-ZD / 32LW570T-ZA / 32LW570W-ZD / 32LW570G-ZD/ 32LW573S-ZG / 32LW579S-ZD			
٢٤٠,٠ مم × ٦١٧,٠ مم × ٨٩٦,٠ مم		٢٤٠,٠ مم × ٥٤٥,٠ مم × ٧٦٦,٠ مم		مع الحامل	الأبعاد
٣٥,٩ مم × ٥٥٨,٠ مم × ٨٩٦,٠ مم		٤١,٠ مم × ٤٩١,٠ مم × ٧٦٦,٠ مم		من دون الحامل	(العرض × الارتفاع × العمق)
١٢,٨ كجم		١٠,٧ كجم		مع الحامل	الوزن
١١,٠ كجم		٨,٩ كجم		من دون الحامل	
تيار متردد ٢٤٠-١٠٠ فولت ~ ٦٠ / ٥٠ هرتز		تيار متردد ٢٤٠-١٠٠ فولت ~ ٦٠ / ٥٠ هرتز		متطلبات الطاقة	
١٣٠ واط		١٢٠ واط		استهلاك الطاقة	
47LW57**		42LW57**		الطرازات	
47LW5700-ZB / 47LW575S-ZC / 47LW570S-ZD / 47LW570T-ZB / 47LW570W-ZD / 47LW570G-ZD/ 47LW573S-ZG / 47LW579S-ZD		42LW5700-ZB / 42LW575S-ZC / 42LW570S-ZD / 42LW570T-ZB / 42LW570W-ZD / 42LW570G-ZD/ 42LW573S-ZG / 42LW579S-ZD			
٢٥٥,٠ مم × ٧٤٤,٠ مم × ١١٠٩,٠ مم		٢٥٥,٠ مم × ٦٨١,٠ مم × ٩٩٩,٠ مم		مع الحامل	الأبعاد
٣٠,٩ مم × ٦٨٤,٠ مم × ١١٠٩,٠ مم		٣٠,٩ مم × ٦٢٣,٠ مم × ٩٩٩,٠ مم		من دون الحامل	(العرض × الارتفاع × العمق)
٢٠,٢ كجم		١٥,٧ كجم		مع الحامل	الوزن
١٧,٩ كجم		١٣,٤ كجم		من دون الحامل	
تيار متردد ٢٤٠-١٠٠ فولت ~ ٦٠ / ٥٠ هرتز		تيار متردد ٢٤٠-١٠٠ فولت ~ ٦٠ / ٥٠ هرتز		متطلبات الطاقة	
١٥٠ واط		١٤٠ واط		استهلاك الطاقة	
55LW57**				الطرازات	
55LW5700-ZB / 55LW575S-ZC / 55LW570S-ZD / 55LW570T-ZB / 55LW570W-ZD / 55LW570G-ZD/ 55LW573S-ZG / 55LW579S-ZD					
٣٤١,٠ مم × ٨٤٨,٠ مم × ١٢٨٦,٠ مم				مع الحامل	الأبعاد
٣٠,٩ مم × ٧٨٤,٠ مم × ١٢٨٦,٠ مم				من دون الحامل	(العرض × الارتفاع × العمق)
٢٦,٩ كجم				مع الحامل	الوزن
٢٢,١ كجم				من دون الحامل	
تيار متردد ٢٤٠-١٠٠ فولت ~ ٦٠ / ٥٠ هرتز				متطلبات الطاقة	
١٧٠ واط				استهلاك الطاقة	

مواصفات المنتج الواردة أعلاه عرضة للتغيير دون إشعار مسبق بغرض ترقية وظائفه.

42LW65**	32LW65**	الطرازات	
42LW6500-ZA / 42LW650S-ZC / 42LW650T-ZC / 42LW650G-ZC / 42LW650W-ZC / 42LW659S-ZC	32LW6500-ZA / 32LW650S-ZC / 32LW650T-ZC / 32LW650G-ZC / 32LW650W-ZC / 32LW659S-ZC		
١٠٠٩,٠ مم x ٦٨٦,٠ مم x ٢٥٥,٠ مم	٧٧٥,٠ مم x ٥٥٠,٠ مم x ٢٤٠,٠ مم	مع الحامل	الأبعاد (العرض x الارتفاع x العمق)
١٠٠٩,٠ مم x ٦٢٢,٠ مم x ٢٩,٩ مم	٧٧٥,٠ مم x ٤٨٩,٠ مم x ٣٤,٩ مم	من دون الحامل	
١٦,٢ كجم	١١,٨ كجم	مع الحامل	الوزن
١٣,٤ كجم	٩,٤ كجم	من دون الحامل	
تيار متردد ١٠٠-٢٤٠ فولت ~ ٦٠ / ٥٠ هرتز	تيار متردد ١٠٠-٢٤٠ فولت ~ ٦٠ / ٥٠ هرتز	متطلبات الطاقة	
١٤٠ واط	١٢٠ واط	استهلاك الطاقة	
55LW65**	47LW65**	الطرازات	
55LW6500-ZA / 55LW650S-ZC / 55LW650T-ZC / 55LW650G-ZC / 55LW650W-ZC / 55LW659S-ZC	47LW6500-ZA / 47LW650S-ZC / 47LW650T-ZC / 47LW650G-ZC / 47LW650W-ZC / 47LW659S-ZC		
١٢٩٧,٠ مم x ٨٥١,٠ مم x ٣٤١,٠ مم	١١١٩,٠ مم x ٧٤٩,٠ مم x ٢٥٥,٠ مم	مع الحامل	الأبعاد (العرض x الارتفاع x العمق)
١٢٩٧,٠ مم x ٧٨٥,٠ مم x ٢٩,٩ مم	١١١٩,٠ مم x ٦٨٤,٠ مم x ٢٩,٩ مم	من دون الحامل	
٢٧,٠ كجم	٢١,٠ كجم	مع الحامل	الوزن
٢٢,٠ كجم	١٨,٢ كجم	من دون الحامل	
تيار متردد ١٠٠-٢٤٠ فولت ~ ٦٠ / ٥٠ هرتز	تيار متردد ١٠٠-٢٤٠ فولت ~ ٦٠ / ٥٠ هرتز	متطلبات الطاقة	
١٧٠ واط	١٥٠ واط	استهلاك الطاقة	

مواصفات المنتج الواردة أعلاه عرضة للتغيير دون إشعار مسبق بغرض ترقية وظائفه.

47LW75**		42LW75**		الطرازات	
47LW7500-ZA / 47LW750S-ZA / 47LW750T-ZA / 47LW750W-ZA / 47LW750G-ZA		42LW7500-ZA / 42LW750S-ZA / 42LW750T-ZA / 42LW750W-ZA / 42LW750G-ZA			
١١١٣,٠ مم × ٧٤٦,٠ مم × ٢٦٣,٠ مم		١٠٠٣,٠ مم × ٦٨٥,٠ مم × ٢٦٣,٠ مم		مع الحامل	الأبعاد
١١١٣,٠ مم × ٦٧٦,٠ مم × ٣٠٠,٦ مم		١٠٠٣,٠ مم × ٦١٤,٠ مم × ٣٠٠,٦ مم		من دون الحامل	(العرض × الارتفاع × العمق)
٢١,٤ كجم		١٦,٤ كجم		مع الحامل	الوزن
١٨,٧ كجم		١٣,٦ كجم		من دون الحامل	
تيار متردد ١٠٠-٢٤٠ فولت ~ ٦٠ / ٥٠ هرتز		تيار متردد ١٠٠-٢٤٠ فولت ~ ٦٠ / ٥٠ هرتز		متطلبات الطاقة	
١٥٠ واط		١٤٠ واط		استهلاك الطاقة	
55LW75**				الطرازات	
55LW7500-ZA / 55LW750S-ZA / 55LW750T-ZA / 55LW750W-ZA / 55LW750G-ZA					
		١٢٩٠,٠ مم × ٨٤٩,٠ مم × ٣٤٧,٠ مم		مع الحامل	الأبعاد
		١٢٩٠,٠ مم × ٧٧٦,٠ مم × ٣٠٠,٦ مم		من دون الحامل	(العرض × الارتفاع × العمق)
		٢٧,٦ كجم		مع الحامل	الوزن
		٢٢,٤ كجم		من دون الحامل	
		تيار متردد ١٠٠-٢٤٠ فولت ~ ٦٠ / ٥٠ هرتز		متطلبات الطاقة	
		١٧٠ واط		استهلاك الطاقة	
55LW98**		47LW98**		الطرازات	
55LW9800-ZA / 55LW980S-ZA / 55LW980T-ZA / 55LW980G-ZA / 55LW980W-ZA		47LW9800-ZA / 47LW980S-ZA / 47LW980T-ZA / 47LW980G-ZA / 47LW980W-ZA			
١٢٦٥,٠ مم × ٨٣١,٠ مم × ٢٨٥,٠ مم		١٠٩٥,٠ مم × ٧٣٥,٠ مم × ٢٣٥,٠ مم		مع الحامل	الأبعاد
١٢٦٥,٠ مم × ٧٦٠,٠ مم × ٢٧,٩ مم		١٠٩٥,٠ مم × ٦٦٥,٠ مم × ٢٧,٩ مم		من دون الحامل	(العرض × الارتفاع × العمق)
٢٩,٠ كجم		٢٢,٥ كجم		مع الحامل	الوزن
٢٣,٨ كجم		١٨,٢ كجم		من دون الحامل	
تيار متردد ١٠٠-٢٤٠ فولت ~ ٦٠ / ٥٠ هرتز		تيار متردد ١٠٠-٢٤٠ فولت ~ ٦٠ / ٥٠ هرتز		متطلبات الطاقة	
٢٧٠ واط		٢١٠ واط		استهلاك الطاقة	

47LW77**		42LW77**		الطرازات	
47LW7700-ZA / 47LW770S-ZA / 47LW770T-ZA / 47LW770G-ZA / 47LW770W-ZA		42LW7700-ZA / 42LW770S-ZA / 42LW770T-ZA / 42LW770G-ZA / 42LW770W-ZA		الطرازات	
١١١٤,٠ مم x ٧٤٧,٠ مم x ٢٦٣,٠ مم		١٠٠٣,٠ مم x ٦٨٤,٠ مم x ٢٦٣,٠ مم		مع الحامل	الأبعاد (العرض x الارتفاع x العمق)
١١١٤,٠ مم x ٦٨٠,٠ مم x ٣١,١ مم		١٠٠٣,٠ مم x ٦١٨,٠ مم x ٣١,١ مم		من دون الحامل	
٢٣,٧ كجم		٢٠,٤ كجم		مع الحامل	الوزن
٢٠,٩ كجم		١٧,٦ كجم		من دون الحامل	
تيار متردد ١٠٠-٢٤٠ فولت ~ ٦٠ / ٥٠ هرتز		تيار متردد ١٠٠-٢٤٠ فولت ~ ٦٠ / ٥٠ هرتز		متطلبات الطاقة	
١٨٠ واط		١٦٠ واط		استهلاك الطاقة	
55LW77**				الطرازات	
55LW7700-ZA / 55LW770S-ZA / 55LW770T-ZA / 55LW770G-ZA / 55LW770W-ZA				الطرازات	
١٢٩١,٠ مم x ٨٦٠,٠ مم x ٣٤٧,٠ مم		١٢٩١,٠ مم x ٧٨٠,٠ مم x ٣١,١ مم		مع الحامل	الأبعاد (العرض x الارتفاع x العمق)
				من دون الحامل	
٣٣,٤ كجم		٢٨,٢ كجم		مع الحامل	الوزن
				من دون الحامل	
تيار متردد ١٠٠-٢٤٠ فولت ~ ٦٠ / ٥٠ هرتز		تيار متردد ١٠٠-٢٤٠ فولت ~ ٦٠ / ٥٠ هرتز		متطلبات الطاقة	
٢٠٠ واط		٢٠٠ واط		استهلاك الطاقة	
47LV77**		42LV77**		الطرازات	
47LV770S-ZA		42LV770S-ZA		الطرازات	
١١١٤,٠ مم x ٧٤٧,٠ مم x ٢٦٣,٠ مم		١٠٠٣,٠ مم x ٦٨٤,٠ مم x ٢٦٣,٠ مم		مع الحامل	الأبعاد (العرض x الارتفاع x العمق)
١١١٤,٠ مم x ٦٨٠,٠ مم x ٣١,١ مم		١٠٠٣,٠ مم x ٦١٨,٠ مم x ٣١,١ مم		من دون الحامل	
٢٣,٧ كجم		٢٠,٤ كجم		مع الحامل	الوزن
٢٠,٩ كجم		١٧,٦ كجم		من دون الحامل	
تيار متردد ١٠٠-٢٤٠ فولت ~ ٦٠ / ٥٠ هرتز		تيار متردد ١٠٠-٢٤٠ فولت ~ ٦٠ / ٥٠ هرتز		متطلبات الطاقة	
١٨٠ واط		١٦٠ واط		استهلاك الطاقة	
55LV77**				الطرازات	
55LV770S-ZA				الطرازات	
١٢٩١,٠ مم x ٨٦٠,٠ مم x ٣٤٧,٠ مم		١٢٩١,٠ مم x ٧٨٠,٠ مم x ٣١,١ مم		مع الحامل	الأبعاد (العرض x الارتفاع x العمق)
				من دون الحامل	
٣٣,٤ كجم		٢٨,٢ كجم		مع الحامل	الوزن
				من دون الحامل	
تيار متردد ١٠٠-٢٤٠ فولت ~ ٦٠ / ٥٠ هرتز		تيار متردد ١٠٠-٢٤٠ فولت ~ ٦٠ / ٥٠ هرتز		متطلبات الطاقة	
٢٠٠ واط		٢٠٠ واط		استهلاك الطاقة	

مواصفات المنتج الواردة أعلاه عرضة للتغيير دون إشعار مسبق بغرض ترقية وظائفه.

55LW95**		47LW95**		الطرازات	
55LW9500-ZA / 55LW950S-ZA / 55LW950T-ZA / 55LW950G-ZA / 55LW950W-ZA		47LW9500-ZA / 47LW950S-ZA / 47LW950T-ZA / 47LW950G-ZA / 47LW950W-ZA			
١٢٦٥,٠ مم x ٨٣١,٠ مم x ٢٨٥,٠ مم		١٠٩٥,٠ مم x ٧٣٥,٠ مم x ٢٣٥,٠ مم		مع الحامل	
١٢٦٥,٠ مم x ٧٦٠,٠ مم x ٢٧,٥ مم		١٠٩٥,٠ مم x ٦٦٥,٠ مم x ٢٧,٥ مم		من دون الحامل	
٢٩,٠ كجم		٢٢,٥ كجم		مع الحامل	
٢٣,٨ كجم		١٨,٢ كجم		من دون الحامل	
تيار متردد ١٠٠-٢٤٠ فولت ~ ٦٠ / ٥٠ هرتز		تيار متردد ١٠٠-٢٤٠ فولت ~ ٦٠ / ٥٠ هرتز		متطلبات الطاقة	
٢٥٠ واط		٢١٠ واط		استهلاك الطاقة	
72LZ97**				الطرازات	
72LZ9700-ZA / 72LZ970S-ZA / 72LZ970T-ZA / 72LZ970G-ZA / 72LZ970W-ZA					
١٧٢١,٠ مم x ١١٢٦,٠ مم x ٤١٠,٠ مم				مع الحامل	
١٧٢١,٠ مم x ١٠٤٥,٠ مم x ٦٩,٩ مم				من دون الحامل	
٧٩,١ كجم				مع الحامل	
٦٤,٦ كجم				من دون الحامل	
تيار متردد ١٠٠-٢٤٠ فولت ~ ٦٠ / ٥٠ هرتز				متطلبات الطاقة	
٥٢٠ واط				استهلاك الطاقة	

مواصفات المنتج الواردة أعلاه عرضة للتغيير دون إشعار مسبق بغرض ترقية وظائفه.

حجم وحدة CI (العرض x الارتفاع x العمق)			
١٠٠,٠ مم x ٥٥,٠ مم x ٥,٠ مم			
من ٠ درجة مئوية إلى ٤٠ درجة مئوية		درجة حرارة التشغيل	
أقل من ٨٠ ٪		نسبة رطوبة التشغيل	
من ٢٠- درجة مئوية إلى ٦٠ درجة مئوية		درجة حرارة التخزين	
أقل من ٨٥ ٪		نسبة رطوبة التخزين	

إشارة التلفزيون التناظرية	إشارة التلفزيون الرقمية	التلفزيون الرقمي ²	تلفزيون القمر الصناعي الرقمي ¹	
•PAL I/II •PAL/SECAM B/G/D/K •NTSC-M •SECAM L/L ³	DVB-T DVB-C	DVB-T/T2 DVB-C	DVB-T DVB-C DVB-S/S2	نظام التلفزيون
•E69 إلى E12 • UHF: E21 إلى VHF: E2 إلى S20 • HYPER: S21 إلى CATV: S1 S47	(UHF, VHF)	(UHF, VHF) C-Band • Ku-Band		تغطية البرامج
1,200		6,000		العدد الأقصى للبرامج القابلة للتخزين
٧٥ أوم				مقاومة الهوائي الخارجي

- ١ الطرازات التي تشمل على وضع Satellite (القمر الصناعي) فقط
- ٢ الطرازات التي تعتمد DVB-T2 فقط
- ٣ باستثناء الطرازات التي تعتمد DVB-T2

منفذ المكون الموصل للمعلومات

P _R	P _B	Y	منافذ المكونات على TV
P _R	P _B	Y	منافذ إخراج الفيديو على مشغّل أقراص DVD
R-Y	B-Y	Y	
Cr	Cb	Y	
Pr	Pb	Y	

HDMI	Component	الإشارة
X	O	480i/576i
O	O	480p/576p
O	O	720p/1080i
O (٢٤ هرتز / ٣٠ هرتز) / (٥٠ هرتز / ٦٠ هرتز)	O (٥٠ هرتز / ٦٠ هرتز فقط)	1080p

الوضع المعتمد HDMI/DVI-PC ، RGB-PC

التردد العمودي (هرتز)	التردد الأفقي (كيلوهرتز)	الاستبانة
٧٠,٠٨	٣١,٤٦٨	400×720
٥٩,٩٤	٣١,٤٦٩	480×640
٦٠,٣١	٣٧,٨٧٩	600×800
٦٠,٠٠	٤٨,٣٦٣	768×1024
٥٩,٨٠	٤٧,٧٢	768×1360
٦٠,٠٢	٦٣,٩٨١	1024×1280 (HDMI-PC)
٥٩,٩٣	٦٦,٥٨٧	1080×1920 (RGB-PC)
٦٠,٠٠	٦٧,٥	1080×1920 (HDMI-PC)

وضع HDMI/DVI-DTV

التردد العمودي (هرتز)	التردد الأفقي (كيلوهرتز)	الاستبانة
٥٩,٩٤ ٦٠	٣١,٤٦٩ ٣١,٥	480×720
٥٠	٣١,٢٥	576×720
٥٠ ٥٩,٩٤ ٦٠	٣٧,٥ ٤٤,٩٦ ٤٥	720×1280
٥٩,٩٤ ٦٠ ٥٠ ٢٣,٩٧ ٢٤ ٢٩,٩٧٦ ٣٠,٠٠ ٥٠ ٥٩,٩٤ ٦٠	٣٣,٧٢ ٣٣,٧٥ ٢٨,١٢٥ ٢٦,٩٧ ٢٧ ٣٣,٧١٦ ٣٣,٧٥ ٥٦,٢٥ ٦٧,٤٣ ٦٧,٥	1080×1920

ملف DivX المعتمد

الشرح	دعم ملف التعريف/المستوى	برنامج فك التشفير	الصوت/ الفيديو	امتدادات الملفات
يتم دعم عمليات البث المتوافقة مع معيار VC-1 SMPTE 421M فقط.	Advanced Profile@Level 3 (مثال 720p60, 1080i60, 1080p30)	VC-1 Advanced Profile	الفيديو	asf. wmv.
	Simple Profile@Medium Level (مثال CIF، QVGA) Main Profile@High Level (مثال 1080p30)	VC-1 Simple and Main Profiles		
		WMA Standard WMA 9 Professional	الصوت	
لا يتم دعم تعويض الصور المتحركة الشامل أو تقدير الصور المتحركة بصيغة الربع بكسل. لا يتم دعم عمليات البث التي تستخدم هذه الصيغة.	Advanced Simple Profile (ملف تعريف بسيط متقدم) (مثال 720p/1080i)	DivX3.11 DivX4 DivX5 DivX6 XViD	الفيديو	divx. avi.
	Main Profile@ Level 4.1 High Profile@ Level 4.1 (مثال 720p60, 1080i60, 1080p30)	H.264 / AVC		
		MPEG-1 Layer I، II (MPEG-1 Layer III (MP3 Dolby Digital	الصوت	
لا يتم دعم تعويض الصور المتحركة الشامل أو تقدير الصور المتحركة بصيغة الربع بكسل. لا يتم دعم عمليات البث التي تستخدم هذه الصيغة.	Main Profile@ Level 4.1 High Profile@ Level 4.1 (مثال 720p60, 1080i60, 1080p30)	H.264 / AVC	الفيديو	mp4. m4v. mov.
	Advanced Simple Profile (ملف تعريف بسيط متقدم) (مثال 720p/1080i)	MPEG-4 Part 2		
		HE-AAC و AAC-LC	AAC	الصوت
يتم تشفير معظم محتويات MKV المتوفرة من خلال برنامج التشفير x264 مفتوح المصدر.	Main Profile@ Level 4.1 High Profile@ Level 4.1 (مثال 720p60, 1080i60, 1080p30)	H.264 / AVC	الفيديو	mkv
		HE-AAC و HE-AAC-LC		
			الصوت	
يتم دعم عمليات البث المتوافقة مع معيار VC-1 SMPTE 421M فقط.	Main Profile@ Level 4.1 High Profile@ Level 4.1 (مثال 720p60, 1080i60, 1080p30)	H.264 / AVC	الفيديو	ts. trp. tp.
	Main Profile@High Level (مثال 1080i60، 720p60)	MPEG-2		
	Simple Profile@Medium Level (مثال QVGA، CIF) Main Profile@High Level (مثال 1080p30) Advanced Profile@Level3 (مثال 720p60, 1080i60, 1080p30)	VC-1		
		MPEG-1 Layer I، II (MPEG-1 Layer III (MP3 Dolby Digital Dolby Digital Plus	الصوت	
		HE-AAC و AAC-LC	AAC	
		MPEG-1	الفيديو	vob.
	Main Profile@High Level (مثال 1080i60، 720p60)	MPEG-2		
		Dolby Digital MPEG-1 Layer I، II DVD-LPCM	الصوت	
عمليات التشغيل الفوري المتوافقة والمهياة على نحو سليم فقط لـ TS أو PS أو ES	Main Profile@High Level (مثال 1080i60، 720p60)	MPEG-1	الفيديو	mpg.
		MPEG-1 Layer I، II	الصوت	

الإدخال	الإشارة	الاستبانة	التردد الأفقي (كيلو هرتز)	التردد العمودي (هرتز)	تنسيق الفيديو ثلاثي الأبعاد القابل للتشغيل
HDMI	720p	720×1280	٤٥	٦٠	Side by Side (جانِب إلى جانب)، HDMI ثلاثي الأبعاد الجانِب العلوي والسفلي، Top & Bottom (علوي وسفلي)
			٩٠/٨٩,٩	٦٠/٥٩,٩٤	HDMI 3D Frame Packing (الإطارات ثلاثي الأبعاد HDMI) تكديس
			٣٧,٥	٥٠	Side by Side (جانِب إلى جانب)، HDMI ثلاثي الأبعاد الجانِب العلوي والسفلي، Top & Bottom (علوي وسفلي)
			٧٥		HDMI 3D Frame Packing (الإطارات ثلاثي الأبعاد HDMI) تكديس
	1080i	1920×1080	٣٣,٧٥	٦٠	Side by Side (جانِب إلى جانب)، HDMI ثلاثي الأبعاد من جانب إلى جانب (نصفي)
			٢٨,١٢٥	٥٠	
	1080p	1920×1080	٦٧,٥٠	٦٠	Side by Side (جانِب إلى جانب)، Top & Bottom Checker Board (لوحة مربعة)، Single Frame Sequential (إطار فردي متوالي)
				٥٠	Side by Side (جانِب إلى جانب)، Top & Bottom Checker Board (لوحة مربعة)، Single Frame Sequential (إطار فردي متوالي)
			٢٧	٢٤	Side by Side (جانِب إلى جانب)، Top & Bottom Checker Board (لوحة مربعة)، HDMI ثلاثي الأبعاد الجانِب العلوي والسفلي
				٢٤/٢٣,٩٨	HDMI 3D Frame Packing (الإطارات ثلاثي الأبعاد HDMI) تكديس
٣٠				HDMI 3D Frame Packing (الإطارات ثلاثي الأبعاد HDMI) تكديس	
٣٠				Side by Side (جانِب إلى جانب)، Top & Bottom Checker Board (لوحة مربعة)	
1080p	1080×1920	٦٦,٥٨٧	٥٩,٩٣٤	Side by Side (جانِب إلى جانب)، Top & Bottom (علوي وسفلي)	
1080p	1920×1080	٣٣,٧٥	٣٠	Side by Side (جانِب إلى جانب)، Top & Bottom MPO Checker Board (لوحة مربعة، صورة)	
1080p	1080×1920	٣٣,٧٥	٣٠	Side by Side (جانِب إلى جانب)، Top & Bottom Checker Board (لوحة مربعة)	
	الإشارة	تنسيق الفيديو ثلاثي الأبعاد القابل للتشغيل			
التلفزيون الرقمي (DTV)	1080i، 720p		Side by Side (جانِب إلى جانب)، Top & Bottom (علوي وسفلي)		

• يلزم دعم محتويات الوسائط والمشغل لوضع HDMI 3D Top & Bottom، HDMI 3D Side by Side، HDMI 3D Frame Packing للتشغيل في الوضع ثلاثي الأبعاد.

• يتم تحويل الفيديو الذي يتم إدخاله كتتنسيق HDMI 3D Top & Bottom، HDMI 3D Side by Side، HDMI 3D Frame Packing إلى الشاشة ثلاثية الأبعاد تلقائيًا.

مواصفات وحدة شبكة LAN اللاسلكية لمحول الشبكات عريضة النطاق (DLNA (WN8522D1

يعمل هذا الجهاز مع تلفزيون LCD بتقنية LED المتوافق من LG فقط. (الطراز 47/55LW98**, 47/55LW95** فقط)

المعيار	IEEE802.11a/b/g/n بالنسبة لروسيا IEEE802.11a/b/g
نطاق التردد	2402 إلى 2483 ميغا هرتز 5150 إلى 5250 ميغا هرتز 5725 إلى 5850 ميغا هرتز
التعديل	CCK / OFDM / MIMO
إخراج الطاقة (نموذجي)	802.11a : 14 ديسيبل ملي واط 802.11b : 17 ديسيبل ملي واط 802.11g : 14 ديسيبل ملي واط 802.11n : 13 ديسيبل ملي واط
معدل نقل البيانات	802.11a/g : 54 ميغابت لكل ثانية 802.11b : 11 ميغابت لكل ثانية 802.11n : 300 ميغابت لكل ثانية
ضبط الهوائي (نموذجي)	2402 إلى 2483 ميغاهرتز : 1.17 ديسيبل أيزوتروبي 5150 إلى 5250 ميغاهرتز : 4.67 ديسيبل أيزوتروبي 5725 إلى 5850 ميغاهرتز : 3.30 ديسيبل أيزوتروبي
النطاق الترددي المشغول	802.11a/b/g: HT20 802.11n: HT20/40

- لا يستطيع المستخدم تغيير تردد التشغيل أو ضبطه لأن نطاق القناة المستخدم بواسطة البلد يمكن أن يكون مختلفاً ويتم ضبط هذا المنتج وفقاً لجدول الترددات الإقليمي.
- تعريف FCC لشبكة LAN اللاسلكية لوحدة محول الشبكات عريضة النطاق/DLNA داخل التلفزيون.
تعريف FCC: BEJWN8522D1



مواصفات وحدة التردد اللاسلكي (BM-LDS201)

(الطرازات 42/47/55LW77**, 42/47/55LW75**, 42/47/55LW77**, 47/55LW95**, 47/55LW98**, 72LZ97** فقط)

للتلفزيون باستخدام تردد لاسلكي (RF) بنطاق ترددي ٢,٤ جيجا هرتز.

- الإخراج: ١ ديسيبل ملي واط أو أقل
- أقصى مسافة للاتصال: ١٠ أمتار في مساحة مفتوحة
- ٢,٤ جيجا هرتز (من ٢,٤٠٣٥ جيجا هرتز إلى ٢,٤٧٨٣ جيجا هرتز)
- معدل النقل: ٢٥٠ كيلو بت في الثانية

• تعريف FCC لوحدة التردد اللاسلكي داخل التلفزيون

تعريف FCC : BEJLDS201



رموز الأشعة تحت الحمراء

(حسب الطراز)

الرمز (سداسي عشري)	الوظيفة	ملاحظة	الرمز (سداسي عشري)	الوظيفة	ملاحظة
08	POWER (الطاقة)	زر وحدة التحكم عن بُعد (التشغيل/إيقاف التشغيل)	B1	LIVE TV/ (التلفزيون المباشر)	زر وحدة التحكم عن بُعد
95	ENERGY SAVING (توفير الطاقة)	زر وحدة التحكم عن بُعد	B0	▶	زر وحدة التحكم عن بُعد
30	AV MODE (وضع الصوت والصورة)	زر وحدة التحكم عن بُعد	BA		زر وحدة التحكم عن بُعد
0B	Input (إدخال)	زر وحدة التحكم عن بُعد	8E	▶▶	زر وحدة التحكم عن بُعد
F0	TV/RAD (التلفزيون/الراديو)	زر وحدة التحكم عن بُعد	8F	◀◀	زر وحدة التحكم عن بُعد
10-19	الأزرار الأبجدية الرقمية 0-9	زر وحدة التحكم عن بُعد	7E	SIMPLINK	زر وحدة التحكم عن بُعد
53	LIST (اللائحة)	زر وحدة التحكم عن بُعد	79	RATIO (النسبة)	زر وحدة التحكم عن بُعد
1A	Q.VIEW (عرض سريع)	زر وحدة التحكم عن بُعد	BD	REC (تسجيل)	زر وحدة التحكم عن بُعد
02	+ VOL (رفع الصوت)	زر وحدة التحكم عن بُعد	91	AD (وصف الصوت)	زر وحدة التحكم عن بُعد
03	- VOL (خفض الصوت)	زر وحدة التحكم عن بُعد	AA	INFO (معلومات)	زر وحدة التحكم عن بُعد
1E	FAV/MARK/CHAR/NUM (المفضلة/تمييز/الحرف/الرقم)	زر وحدة التحكم عن بُعد	9F	*APP	زر وحدة التحكم عن بُعد
DC	3D (ثلاثي الأبعاد)	زر وحدة التحكم عن بُعد			
09	MUTE/DELETE (كتم الصوت/حذف)	زر وحدة التحكم عن بُعد			
00	⏏P	زر وحدة التحكم عن بُعد			
01	P v	زر وحدة التحكم عن بُعد			
59	Premium (ممتاز)	زر وحدة التحكم عن بُعد			
43	Home (الرئيسية)	زر وحدة التحكم عن بُعد			
45	Q.MENU (القائمة السريعة)	زر وحدة التحكم عن بُعد			
58	@	زر وحدة التحكم عن بُعد			
40	^	زر وحدة التحكم عن بُعد			
41	v	زر وحدة التحكم عن بُعد			
07	>	زر وحدة التحكم عن بُعد			
06	<	زر وحدة التحكم عن بُعد			
44	OK (موافق)	زر وحدة التحكم عن بُعد			
28	BACK (رجوع)	زر وحدة التحكم عن بُعد			
AB	GUIDE (الدليل)	زر وحدة التحكم عن بُعد			
5B	EXIT (خروج)	زر وحدة التحكم عن بُعد			
72	الأحمر	زر وحدة التحكم عن بُعد			
71	الأخضر	زر وحدة التحكم عن بُعد			
63	الأصفر	زر وحدة التحكم عن بُعد			
61	الأزرق	زر وحدة التحكم عن بُعد			
20	TEXT (نصوص المعلومات)	زر وحدة التحكم عن بُعد			
21	T.OPT (خيارات نصوص المعلومات)	زر وحدة التحكم عن بُعد			
39	SUBTITLE (الترجمة)	زر وحدة التحكم عن بُعد			

إعداد وحدة التحكم الخارجي

إعداد RS-232C

قم بتوصيل مقبس إدخال RS-232C (المنفذ التسلسلي) بجهاز تحكم خارجي (مثل الكمبيوتر أو نظام للتحكم في الصوت والصورة) وذلك للتحكم الخارجي في وظائف الجهاز.
قم بتوصيل المنفذ التسلسلي لوحدة التحكم بمقبس RS-232C الموجود باللوحة الخلفية للجهاز.

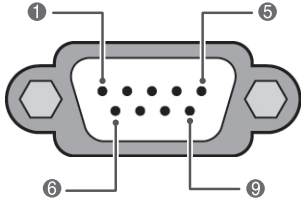
نوع الموصل؛
D-Sub مزود بـ 9 سنون ذكر

ملاحظة



- وحدة RS-232C في هذا التلفزيون مصممة للاستخدام مع وحدة RS-232C توفرها جهة خارجية للتحكم في الأجهزة والبرنامج. تتوفر التعليمات أدناه للمساعدة في برمجة البرنامج أو في اختبار الوظائف باستخدام برنامج telenet.
- المنتج غير مزود بكبلات توصيل RS-232C.

رقم	اسم السن
1	بلا اتصال
2	RXD (استقبال البيانات)
3	TXD (إرسال البيانات)
4	DTR (جهة DTE جاهزة)
5	GND
6	DSR (جهة DCE جاهزة)
7	RTS (جاهز للإرسال)
8	CTS (واضح للإرسال)
9	بلا اتصال

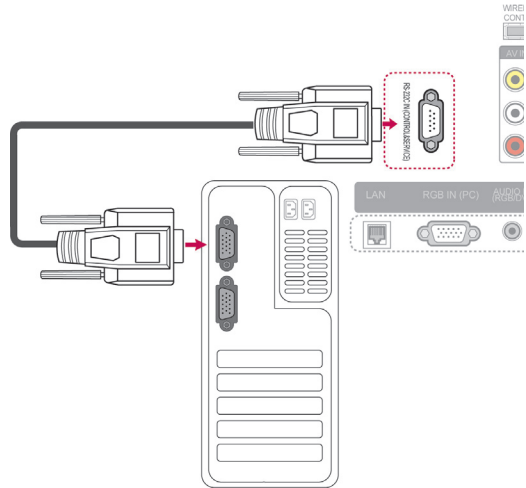

Set ID (معرف الجهاز)

رقم معرف الجهاز. "تخطيط البيانات الفعلي". (راجع ص. 153).

- ١ اضغط على زر **Home (الرئيسية)** للوصول إلى قائمة Home (الرئيسية).
- ٢ اضغط على أزرار التنقل للانتقال إلى **SETUP (إعداد)** ثم اضغط على **OK (موافق)**.
- ٣ اضغط على أزرار التنقل للانتقال إلى **OPTION (الخيارات)** ثم اضغط على **OK (موافق)**.
- ٤ اضغط على أزرار التنقل للانتقال إلى معرف الجهاز ثم اضغط على **OK (موافق)**.
- ٥ مرّر إلى اليسار أو اليمين لتحديد رقم معرف الجهاز ثم حدد **close (إغلاق)**. يتراوح نطاق الضبط من ١ إلى ٩٩.
- ٦ بعد الانتهاء، اضغط على **EXIT (خروج)**.

عمليات تكوين RS-232C

عمليات التكوين سباعية الأسلاك (كبل RS-232C القياسي)



عمليات التكوين ثلاثية الأسلاك (غير قياسية)

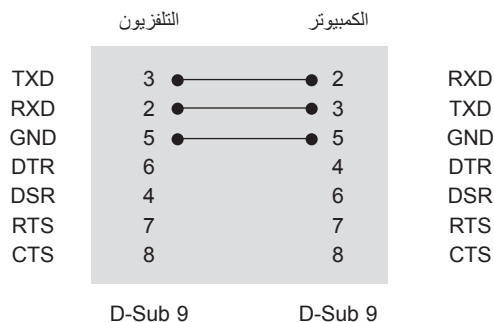

معلومات الاتصال

- معدل سرعة نقل البيانات: ٩٦٠٠ بت في الثانية (UART)
- طول البيانات: ٨ بت
- معدل بت التماثل: لا شيء
- معدل بت التوقف: ١ بت
- رمز الاتصال: رمز ASCII
- استخدم كيبلاً معكوساً متقاطعاً.

اللائحة المرجعية للأوامر

البيانات سداسي عشرية	الأمر 2	الأمر 1	البيانات سداسي عشرية	الأمر 2	الأمر 1	البيانات سداسي عشرية	
من 00 إلى 64	s	k	.14 Bass (صوت عميق)	من 00 إلى 01	a	k	Power .01 (الطاقة)
من 00 إلى 64	t	k	.15 Balance (التوازن)	(راجع ص. 150)	c	k	Aspect .02 Ratio (نسبة طول إلى عرض)
من 00 إلى 64	u	x	.16 Colour Temperature (حرارة الألوان)	(راجع ص. 150)	د.	k	Screen .03 Mute (حجب الشاشة)
من 00 إلى 05	q	j	.17 Energy Saving (توفير الطاقة)	من 00 إلى 01	e	k	Volume .04 Mute (تكم الصوت)
01	u	j	.18 Auto Configuration (التهيئة التلقائية)	من 00 إلى 64	f	k	Volume .05 Control (التحكم في الصوت)
(راجع ص. 152)	a	m	.19 Tune Command (أمر التوليف)	من 00 إلى 64	g	k	Contrast .06 (تباين)
من 00 إلى 01	b	m	.20 Programme Add/Skip (إضافة/تخطي البرامج)	من 00 إلى 64	h	k	Brightness .07 (سطوح)
رمز مفتاح	c	m	.21 Key (المفتاح)	من 00 إلى 64	i	k	Colour .08 (لون)
من 00 إلى 64	g	m	.22 Control Back Light (التحكم بالإضاءة الخلفية)	من 00 إلى 64	j	k	Tint .09 (الدرجة)
(راجع ص. 153)	b	x	.23 Input select (تحديد الدخل الرئيسي)	من 00 إلى 64	k	k	Sharpness .10 (حدة)
(راجع ص. 154)	t	x	.24 3D (ثلاثي الأبعاد)	من 00 إلى 01	l	k	OSD Select .11 (تحديد خيارات العرض على الشاشة)
(راجع ص. 154)	v	x	.25 Extended 3D (ممتد ثلاثي الأبعاد)	من 00 إلى 01	m	k	Remote .12 Control Lock Mode (وضع تأمين وحدة التحكم عن بعد)
				من 00 إلى 64	r	k	Treble .13 (صوت حاد)

- ملاحظة: أثناء عمل جهاز USB مثل DviX أو EMF، لا يتم تنفيذ جميع الأوامر باستثناء Power (ka) و Key (mc) ويتم التعامل معها على أنها NG.

بروتوكول الإرسال / الاستقبال

Transmission (الإرسال)

[Command1][Command2][][Set ID][][Data][Cr]

- [Command 1] : الأمر الأول للتحكم بالتلفزيون (z أو k أو m أو x)
- [Command 2] : الأمر الثاني للتحكم في التلفزيون.
- [Set ID] : يمكنك ضبط معرف الجهاز لاختيار رقم معرف الشاشة المطلوب من قائمة option (الخيارات). يمكن الضبط من 1 إلى 99. عند تحديد معرف الجهاز "0"، يتم التحكم بجميع الأجهزة المتصلة.
- تتم الإشارة إلى معرف الجهاز كرقم عشري (1 إلى 99) في القائمة، وكرقم سداسي عشري (0×0 إلى 63×0) في بروتوكول الإرسال/الاستقبال.
- [DATA] : لإرسال بيانات الأمر. إرسال بيانات 'FF' لقراءة حالة الأمر.
- [Cr] : إرجاع لأول السطر
- رمز "0x0D" ASCII
- [] : رمز ASCII "مسافة (0x20)"

إقرار قبول البيانات

[Command2][][Set ID][][OK][Data][x]

- * يرسل الجهاز ACK (الإقرار) وفقاً لهذا التنسيق عند استقبال البيانات الطبيعية. وفي هذا الوقت إذا كانت البيانات في وضع قراءة البيانات، فيشير ذلك إلى بيانات الحالة الحالية. أما إذا كانت البيانات في وضع كتابة البيانات، فإنها تظهر بيانات الكمبيوتر.

إقرار الخطأ

[Command2][][Set ID][][NG][Data][x]

- * يرسل الجهاز ACK (الإقرار) وفقاً لهذا التنسيق عند استقبال بيانات غير طبيعية من وظائف غير قابلة للتطبيق أو أخطاء في الاتصال.

البيانات 00: الرمز غير صالح

01. الطاقة (الأمر: k a)

◀ للتحكم بتشغيل/إيقاف تشغيل الجهاز.

[Transmission][k][a][][Set ID][][Data][Cr

البيانات Power Off : 00 (إيقاف تشغيل)
Power On : 01 (تشغيل)

[Ack][a][][Set ID][][OK/NG][Data][x

[Transmission][k][a][][Set ID][][FF][Cr

[Ack][a][][Set ID][][OK/NG][Data][x

* وبالمثل؛ في حالة إرسال وظائف أخرى لبيانات "0xFF" وفقاً لهذا التنسيق، توضح استجابة بيانات الإقرار الحالة حول كل وظيفة.
* قد تظهر الرسائل OK Ack، (إقرار قبول البيانات) و Error Ack، (إقرار الخطأ) ورسائل أخرى على الشاشة عند تشغيل التلفزيون.

02. Aspect Ratio (نسبة الطول إلى العرض) (الأمر: k c) Main
Picture Size (حجم الصورة الرئيسية)

◀ لضبط تنسيق الشاشة. (تنسيق الصورة الرئيسية)
يمكنك أيضاً ضبط تنسيق الشاشة باستخدام Aspect Ratio (نسبة طول إلى عرض) من Q.MENU (القائمة السريعة). أو قائمة PICTURE (صورة).

[Transmission][k][c][][Set ID][][Data][Cr

البيانات Normal screen : 01
الشاشة الطبيعية (4:3)
Wide screen : 02
الشاشة العريضة (16:9)
10 إلى 16 (تكبير سينمائي) من 1 إلى 16
Original : 06 (أصلي)
14:9 : 07

[Ack][c][][Set ID][][OK/NG][Data][x

* باستخدام منفذ إدخال PC، حدّد نسبة عرض الشاشة إلى طولها من بين 16:9 أو 4:3.

* في وضع DTV (التلفزيون الرقمي)/HDMI (1080i) بمعدل 50 هرتز / 60 هرتز، 720p بمعدل 50 هرتز / 60 هرتز، 1080p بمعدل 24 هرتز / 30 هرتز / 50 هرتز / 60 هرتز، Component (المكون) (1080i، 1080p، 720p بمعدل 50 هرتز / 60 هرتز)، ويوفر Just Scan (مسح فقط).

* يتم دعم Full Wide (عرض بملء الشاشة) فقط للأوضاع الرقمي والتناظري و AV (الصوت والصورة).

03. Screen Mute (حجب الشاشة) (الأمر: k d)

◀ لتحديد خيار حجب/إظهار الشاشة.

[Transmission][k][d][][Set ID][][Data][Cr

البيانات 00 : إيقاف تشغيل حجب الشاشة (عرض الصورة)
إيقاف تشغيل كتم الفيديو
01 : تشغيل حجب الشاشة (عدم عرض الصورة)
10 : تشغيل حجب الشاشة

[Ack][d][][Set ID][][OK/NG][Data][x

* في حالة تشغيل كتم الفيديو فقط، سيعرض التلفزيون خيارات العرض على الشاشة (OSD). ولكن في حالة حجب الشاشة، لن يعرض التلفزيون خيارات العرض على الشاشة.

04. Volume Mute (كتم الصوت) (الأمر: e k)

◀ للتحكم بتشغيل/إيقاف كتم الصوت.
يمكنك أيضاً ضبط كتم الصوت باستخدام زر MUTE (كتم الصوت) على وحدة التحكم عن بُعد.

[Transmission][k][e][][Set ID][][Data][Cr

البيانات 00 : كتم الصوت قيد التشغيل (Volume off) (إيقاف الصوت)
01 : Volume mute off (إيقاف تشغيل كتم الصوت)
(Volume on) (تشغيل الصوت)

[Ack][e][][Set ID][][OK/NG][Data][x

05. Volume Control (التحكم بمستوى الصوت) (الأمر: f k)

◀ لضبط مستوى الصوت.
يمكنك أيضاً ضبط مستوى الصوت بأزرار VOLUME (مستوى الصوت) على جهاز التحكم عن بُعد.

[Transmission][k][f][][Set ID][][Data][Cr

البيانات الحد الأدنى : 00 إلى الحد الأقصى : 64

* راجع "تخطيط البيانات الفعلي". (راجع ص. 153)

[Ack][f][][Set ID][][OK/NG][Data][x

06. Contrast (تباين) (الأمر: g k)

◀ لضبط درجة تباين الشاشة.
يمكنك أيضاً ضبط درجة التباين في قائمة PICTURE (صورة).

[Transmission][k][g][][Set ID][][Data][Cr

البيانات الحد الأدنى : 00 إلى الحد الأقصى : 64

* راجع "تخطيط البيانات الفعلي". (راجع ص. 153)

[Ack][g][][Set ID][][OK/NG][Data][x

07. Brightness (سطوع) (الأمر: h k)

◀ لضبط درجة سطوع الشاشة.
يمكنك أيضاً ضبط درجة السطوع في قائمة PICTURE (صورة).

[Transmission][k][h][][Set ID][][Data][Cr

البيانات الحد الأدنى : 00 إلى الحد الأقصى : 64

* راجع "تخطيط البيانات الفعلي". (راجع ص. 153)

[Ack][h][][Set ID][][OK/NG][Data][x

08. Colour (لون) (الأمر: i k)

◀ لضبط لون الشاشة.
يمكنك أيضاً ضبط اللون من قائمة PICTURE (صورة).

[Transmission][k][i][][Set ID][][Data][Cr

البيانات الحد الأدنى : 00 إلى الحد الأقصى : 64

* راجع "تخطيط البيانات الفعلي". (راجع ص. 153)

[Ack][i][][Set ID][][OK/NG][Data][x

13. Treble (صوت حاد) (الأمر: r k)

◀ لضبط طبقة الصوت الحاد.
يمكنك أيضاً ضبط الصوت الحاد من قائمة AUDIO (صوت).

[Transmission [k][r][]][Set ID][][Data][Cr

البيانات الحد الأدنى : 00 إلى الحد الأقصى : 64
* راجع "تخطيط البيانات الفعلي". (راجع ص. 153)

[Ack [r][]][Set ID][][OK/NG][Data][x

14. Bass (الجهير) (الأمر: s k)

◀ لضبط الجهير.
يمكنك أيضاً ضبط الجهير من قائمة AUDIO (صوت).

[Transmission [k][s][]][Set ID][][Data][Cr

البيانات الحد الأدنى : 00 إلى الحد الأقصى : 64
* راجع "تخطيط البيانات الفعلي". (راجع ص. 153)

[Ack [s][]][Set ID][][OK/NG][Data][x

15. Balance (الأمر: t k)

◀ لضبط balance (اتزان).
يمكنك أيضاً ضبط الاتزان من قائمة AUDIO (صوت).

[Transmission [k][t][]][Set ID][][Data][Cr

البيانات الحد الأدنى : 00 إلى الحد الأقصى : 64
* راجع "تخطيط البيانات الفعلي". (راجع ص. 153)

[Ack [t][]][Set ID][][OK/NG][Data][x

16. Colour Temperature (حرارة الألوان) (الأمر: x u)

◀ لضبط درجة حرارة الألوان. يمكنك أيضاً ضبط درجة حرارة الألوان من قائمة PICTURE (صورة).

[Transmission [x][u][]][Set ID][][Data][Cr

البيانات الحد الأدنى : 00 إلى الحد الأقصى : 64
* راجع "تخطيط البيانات الفعلي". (راجع ص. 153)

[Ack [u][]][Set ID][][OK/NG][Data][x

09. Tint (Command: k j)

◀ لضبط درجة لون الشاشة.
يمكنك أيضاً ضبط درجة اللون من قائمة PICTURE (صورة).

[Transmission [k][j][]][Set ID][][Data][Cr

البيانات احمر : 00 إلى اخضر : 64
* راجع "تخطيط البيانات الفعلي". (راجع ص. 153)

[Ack [j][]][Set ID][][OK/NG][Data][x

10. Sharpness (حدة) (الأمر: k k)

◀ لضبط حدة الشاشة.
يمكنك أيضاً ضبط الحدة من قائمة Picture (صورة).

[Transmission [k][k][]][Set ID][][Data][Cr

البيانات الحد الأدنى : 00 إلى الحد الأقصى : 64
* راجع "تخطيط البيانات الفعلي". (راجع ص. 153)

[Ack [k][]][Set ID][][OK/NG][Data][x

11. OSD Select (تحديد خيارات العرض على الشاشة) (الأمر: l k)

◀ لتحديد تشغيل/إيقاف تشغيل OSD (خيارات العرض على الشاشة) عند التحكم عن بُعد.

[Transmission [k][l][]][Set ID][][Data][Cr

البيانات 00 : Lock off (إيقاف تشغيل التأمين)

01 : OSD on (تشغيل OSD)

[Ack [l][]][Set ID][][OK/NG][Data][x

12. Remote control lock mode (وضع تأمين وحدة التحكم عن بُعد) (الأمر: k m)

◀ لتأمين عناصر التحكم باللوحة الأمامية على الشاشة ووحدة التحكم عن بُعد.

[Transmission [k][m][]][Set ID][][Data][Cr

البيانات 00 : Lock off (إيقاف تشغيل التأمين)
01 : Lock on (تشغيل التأمين)

[Ack [m][]][Set ID][][OK/NG][Data][x

* إذا كنت لا تستخدم جهاز التحكم عن بُعد، فاستخدم هذا الوضع. عندما تكون الطاقة الرئيسية قيد التشغيل/إيقاف التشغيل، سيتم إلغاء تأمين التحكم الخارجي.
* في حالة تشغيل قفل المفاتيح في وضع الاستعداد، لن يتم تشغيل التلفزيون من خلال مفتاح التشغيل بالأشعة تحت الحمراء والمفتاح المحلي.

19. أمر التوليف (الأمر: m a)

◀ حدّد القناة على الرقم الفعلي التالي.

[Transmission_m][a][][Set ID][][Data0][][Data1][][Data2][Cr

Data00 : بيانات القناة العليا
Data01 : بيانات القناة الأدنى
مثال رقم 47 -> 2F 00 (2FH)
رقم 394 -> 8A 01 (18AH)،
رقم 0 DTV -> لا تهتم
Data02:

ATV رئيسي	00×0
DTV رئيسي	10×0
Radio رئيسي	20×0
CATV رئيسي	80×0
CADTV رئيسي	90×0
CA-Radio رئيسي	a0×0
Sat DTV رئيسي	40×0
Sat Radio رئيسي	50×0

نطاق بيانات القناة

تناظري - الحد الأدنى: 00 إلى الحد الأقصى: C7 (0 إلى 199)
تناظري - الحد الأدنى: 00 إلى الحد الأقصى: 270F (0 إلى 9999)

[Ack_a][][Set ID][][OK/NG][Data]x

Data الحد الأدنى: 00 إلى الحد الأقصى: 7DH

17. Energy Saving (توفير الطاقة) (الأمر: j q)

◀ الحد من استهلاك طاقة التلفزيون. يمكن أيضًا ضبط Energy Saving (توفير الطاقة) في القائمة PICTURE (صورة).

[Transmission_j][q][][Set ID][][Data][Cr

الوصف	المستوى				وظيفة توفير الطاقة	4	5	6	7
	0	1	2	3					
Off (إيقاف تشغيل)	0	0	0	0	طاقة منخفضة	0	0	0	0
Minimum (حد أدنى)	1	0	0	0	طاقة منخفضة	0	0	0	0
Medium (متوسط)	0	1	0	0	طاقة منخفضة	0	0	0	0
Maximum (حد أقصى)	1	1	0	0	طاقة منخفضة	0	0	0	0
Auto (تلقائي)	0	0	1	0	طاقة منخفضة	0	0	0	0
Screen Off (الشاشة)	1	0	1	0	طاقة منخفضة	0	0	0	0

[Ack_q][][Set ID][][OK/NG][Data]x

18. Auto Configure (التهيئة التلقائية) (الأمر: j u)

◀ لضبط وضع الصورة وتقليل اهتزازها تلقائيًا. تعمل فقط في الوضع (RGB/PC).

[Transmission_j][u][][Set ID][][Data][Cr

Data (البيانات) To set : 01 (ضبط)

[Ack_u][][Set ID][][OK/NG][Data]x

22. Control Back Light (التحكم بالإضاءة الخلفية) (الأمر: m g)

◀ للتحكم بالإضاءة الخلفية.

[Transmission [m][g][][Set ID][][Data][Cr

البيانات الحد الأدنى : 00 إلى الحد الأقصى : 64

[Ack [g][][Set ID][][OK/NG][Data][x

23. Input select (تحديد الإدخال) (الأمر: x b) (Main Picture Input) (إدخال الصورة الرئيسية)

◀ لتحديد مصدر إدخال الصورة الرئيسية.

[Transmission [x][b][][Set ID][][Data][Cr

Data (البيانات)

الإدخال	Data (البيانات)
DTV	00×0
CADTV	01×0
Sat DTV	02×0
ATV	10×0
CATV	11×0
AV1	20×0
AV2	21×0
AV3	22×0
المكون 1	40×0
المكون 2	41×0
المكون 3	42×0
RGB	60×0
HDMI1	a0/90/80/70×0
HDMI2	a1/91/81/71×0
HDMI3	a2/92/82/72×0
HDMI4	a3/93/83/73×0

[Ack [b][][Set ID][][OK/NG][Data][x

* إذا كانت بيانات الإدخال الخارجية هي التلفزيون الرقمي، فإن رقم الإدخال "0" هو AIR (البث)، و"1" هو CATV (تلفزيون الكبل) و"2" هو SATELLITE (القمر الصناعي).

20. Programme Add/Skip (إضافة/تخطي البرامج) (الأمر: m b)

◀ لضبط حالة التخطي للبرنامج الحالي.

[Transmission [m][b][][Set ID][][Data][Cr

البيانات 00 Skip (تجاوز) Add : 01 (إضافة)

[Ack [b][][Set ID][][OK/NG][Data][x

* تخطيط البيانات الفعلي

خطوة 0	:
:	:
خطوة 10 (معرّف الجهاز 10)	: A
:	:
خطوة 15 (معرّف الجهاز 15)	: F
:	:
خطوة 16 (معرّف الجهاز 16)	: 10
:	:
خطوة 100	: 64
:	:
خطوة 110	: 6E
:	:
خطوة 115	: 73
خطوة 116	: 74
:	:
خطوة 199	: CF
:	:
خطوة 254	: FE
خطوة 255	: FF

21. Key (المفتاح) (الأمر: m c)

◀ لإرسال رمز الأشعة تحت الحمراء الرئيسي لوحدة التحكم عن بُعد.

[Transmission [m][c][][Set ID][][Data][Cr

البيانات رمز المفتاح (راجع ص. 145)

[Ack [c][][Set ID][][OK/NG][Data][x

25. Extended 3D (ثلاثي الأبعاد ممتد) (الأمر: x v) (الطرازات التي تدعم الوضع 3D (ثلاثي الأبعاد) فقط)
 لتغيير خيار الوضع ثلاثي الأبعاد للتلفزيون. ◀

[][Transmission][x][v][][Set ID][][Data01][Data02][Cr]

- البيانات 01 : خيار 3D (ثلاثي الأبعاد)
 3D Picture Correction : 00 (تصحيح صورة)
 3D Depth : 01 (عمق ثلاثي الأبعاد) (في الوضع 3D to 2D من ثنائي الأبعاد إلى ثلاثي الأبعاد فقط)
 3D Viewpoint : 02 (نقطة مركزية ثلاثية الأبعاد)
 3D Optimization : 05 (تحسين 3D)
 البيانات 02 يحتوي على نطاق معين لكل خيار ثلاثي الأبعاد محدد من قبل البيانات 01.
 (1) عندما تكون البيانات 01 هي 00
 Right to Left : 00 (من اليمين إلى اليسار)
 Left to Right : 01 (من اليسار إلى اليمين)
 (2) عندما تكون البيانات 01 تساوي 01
 البيانات : حد أدنى: 0 ~ حد أقصى: 14
 (3) عندما تكون البيانات 01 تساوي 02
 البيانات : حد أدنى: 0 ~ حد أقصى: 14 (باستثناء الطراز **72LZ97)
 يقوم نطاق قيمة البيانات (من 0 إلى 20) بتحويل نطاق النقطة المركزية من -10 إلى 10 تلقائياً.
 البيانات : حد أدنى: 0 ~ حد أقصى: 06 (الطراز **72LZ97 فقط)
 يقوم نطاق قيمة البيانات (من 0 إلى 20) بتحويل نطاق النقطة المركزية من -3 إلى 3 تلقائياً.
 (4) عندما تكون البيانات 01 تساوي 05
 البيانات : حد أدنى: 0 ~ حد أقصى: 02
 * راجع "تخطيط البيانات الفعلي". (راجع ص. 153)

[Ack][v][][OK][Data01][Data02][x][v][][NG][Data01][x]

* استخدم الميزة حسب الطراز لديك.

24. 3D (ثلاثي الأبعاد) (الأمر: x t) (الطرازات التي تدعم الوضع 3D (ثلاثي الأبعاد) فقط)
 لتغيير الوضع ثلاثي الأبعاد للتلفزيون. ◀

[Transmission][x][t][][Set ID][][Data01][][Data02][Data03][][Data04][Cr][]

- البيانات 01 00 : 3D On (تشغيل 3D)
 3D Off : 01 (إيقاف تشغيل 3D)
 3D to 2D : 02 (من ثلاثي الأبعاد إلى ثنائي الأبعاد)
 2D to 3D : 03 (من ثنائي الأبعاد إلى ثلاثي الأبعاد)
 البيانات 02 Top and Bottom : 00 (العلوي والسفلي)
 Side by Side : 01 (جنباً إلى جنب)
 Check Board : 02 (لوحة مربعات)
 Frame Sequential : 03 (إطار متوالي)
 البيانات 03 Right to Left : 00 (من اليمين إلى اليسار)
 Left to Right : 01 (من اليسار إلى اليمين)
 البيانات 04 3D Depth (عمق ثلاثي الأبعاد): حد أدنى: 0 ~ حد أقصى: 14
 * راجع "تخطيط البيانات الفعلي". (راجع ص. 153)
 *إذا كانت البيانات 01 تساوي 00 (3D On (تشغيل 3D))، فإن البيانات 4 ليس لها أي دلالة.
 *إذا كانت البيانات 1 تساوي 01 (3D off (إيقاف تشغيل 3D)) أو 02 (3D to 2D (ثلاثي الأبعاد إلى ثنائي الأبعاد))، فإن البيانات 2، والبيانات 3 والبيانات 4 ليس لها أي دلالة.
 *إذا كانت البيانات 1 تساوي 03 (2D to 3D (ثنائي الأبعاد إلى ثلاثي الأبعاد))، فإن البيانات 2 والبيانات 3 ليس لها أي دلالة.

البيانات 1	البيانات 2	البيانات 3	البيانات 4
00	O	O	X
01	X	X	X
02	X	X	X
03	X	X	O

X : لا تهتم

[Ack][t][][OK][Data01][Data02][Data03][Data04][x][t][][NG][Data01][x]



يوجد اسم طراز التلفزيون ورقمه التسلسلي بالجزء الخلفي من
التلفزيون
قم بتدوينهما في حال احتجت إلى أي خدمة في المستقبل.

الطراز

الرقم التسلسلي
