



LG

Life's Good

POUŽÍVATEĽSKÁ PRÍRUČKA
Televízor LCD /
Televízor LED LCD /
Plazmový televízor

Pred použitím zariadenia si pozorne prečítajte túto príručku a odložte si ju pre budúce použitie.

LICENCIE

Podporované licencie sa môžu u jednotlivých modelov líšiť. Ďalšie informácie o licenciách nájdete na webovej lokalite www.lg.com.



Vyrobené na základe licencie od spoločnosti Dolby Laboratories. Označenie „Dolby“ a symbol dvojitého D sú ochranné známky spoločnosti Dolby Laboratories.



HDMI, logo HDMI a High-Definition Multimedia Interface sú ochranné známky alebo registrované ochranné známky spoločnosti HDMI Licensing LLC.



O VIDEO FORMÁTE DIVX: DivX® je digitálny video formát vytvorený spoločnosťou DivX, LLC, dcérskou spoločnosťou Rovi Corporation. Toto je oficiálne certifikované zariadenie DivX Certified®, ktoré prehráva video vo formáte DivX. Podrobnejšie informácie a softvérové nástroje na konverziu súborov do formátu DivX video nájdete na webovej lokalite divx.com.

O SLUŽBE DIVX VIDEO NA POŽIADANIE: Toto certifikované zariadenie DivX Certified® musí byť registrované, aby mohlo prehrávať zakúpené filmy DivX Video na požiadanie (VOD – Video-on-Demand). Na získanie registračného kódu vyhľadajte v ponuke s nastavením zariadenia časť DivX VOD. Ďalšie informácie o dokončení postupu registrácie nájdete na webovej lokalite vod.divx.com.

„Certifikované zariadenie DivX Certified®, ktoré prehráva formát DivX video až do rozlíšenia HD 1080p, vrátane prémiového obsahu“

„DivX®, DivX Certified® a súvisiace logá sú ochranné známky spoločnosti Rovi Corporation alebo jej dcérskych spoločností a používajú sa na základe licencie.“

„Chránené jedným alebo niekoľkými z nasledujúcich patentov USA :
7295673; 7460668; 7515710; 7519274“

OBSAH

2 LICENCIE

6 MONTÁŽ A PRÍPRAVA

- 6 Rozbalenie
- 9 Položky zakúpené samostatne
- 9 Súčasti a tlačidlá
- 16 Zdvíhanie a premiestňovanie televízora
- 16 Montáž televízora
 - 16 - Pripojenie stojana
 - 20 - Bez použitia stolového stojana
 - 21 - Umiestnenie na stôl
 - 22 - Umiestnenie na stenu
 - 24 - Usporadúvanie káblov
 - 25 - Umiestnenie obrazovky
 - 25 - Zapojenie televízora

26 DIALKOVÝ OVLÁDAČ

30 SLEDOVANIE TELEVÍZIE

- 30 Pripojenie antény
- 30 Prvé zapnutie televízora
- 31 Sledovanie televízie
- 31 Spravovanie programov
 - 31 - Automatické nastavenie programu
 - 33 - Nastavenie káblovej DTV (iba v režime Kábel)
 - 34 - Manuálne nastavenie programu (v digitálnom režime)
 - 35 - Manuálne nastavenie programu (v analógovom režime)
 - 36 - Zosilňovač
 - 36 - Úprava zoznamu programov
 - 38 - Informácie o CI (Common Interface, štandardné rozhranie).
 - 39 - Výber zoznamu programov
- 40 EPG (Elektronický sprievodca programami) (v digitálnom režime)

- 40 - Zapnutie/vypnutie sprievodcu EPG
- 40 - Výber programu
- 41 - Režim sprievodcu TERAZ/POTOM
- 41 - Režim sprievodcu na nasledujúcich 8 dní
- 41 - Režim zmeny dátumu
- 41 - Rozšírený popis
- 41 - Režim nastavenia nahrávania/pripomenutia
- 41 - Režim nastavenia pripomenutia
- 42 - Režim Plánu
- 42 Použitie ďalších možností
- 42 - Úprava pomeru strán
- 44 - Zmena režimov AV
- 44 - Používanie zoznamu vstupov
- 45 - Uzamknutie tlačidiel na televízore (Rodičovská zámka)
- 46 Používanie rýchlej ponuky
- 47 Využívanie podpory zákazníkov
- 47 - Testovanie aktualizácie softvéru
- 48 - Test obrazu / zvuku
- 48 - Použitie testu signálu
- 48 - Používanie informácií o výrobku alebo službách

49 3D ZOBRAZOVANIE

- 49 3D technológia
- 50 - Používanie 3D okuliarov
- 50 - Pozorovací rozsah 3D zobrazenia
- 51 Sledovanie 3D zobrazenia

53 ZÁBAVA

- 53 - Pripojenie k drôtovej sieti
- 54 - Stav siete
- 55 - Pripojenie úložných zariadení USB
- 56 - Prehľadávanie súborov
- 57 - Pozeranie filmov
- 60 - Prezeranie fotografií
- 62 - Počúvanie hudby
- 64 - Príručka DivX® VOD

65 PRISPÔSOBENIE NASTAVENÍ TELEVÍZORA

- 65 Prístup k hlavným ponukám
- 66 Prispôsobenie nastavení
 - 66 - Nastavenia ponuky NASTAVENIE
 - 67 - Nastavenia ponuky OBRAZ
 - 73 - Nastavenia ponuky ZVUK
 - 76 - Nastavenia ponuky ČAS
 - 77 - Nastavenia ponuky ZÁMKA
 - 78 - Nastavenia ponuky MOŽNOSTI
 - 81 - Nastavenia ponuky SIETĚ

82 PRIPÁJANIE ZARIADENÍ

- 83 Prehľad pripojení
- 84 Pripojenie k prijímaču HD, DVD prehrávaču alebo videorekordéru
 - 84 - Pripojenie HDMI
 - 84 - Pripojenie z DVI do HDMI
 - 84 - Komponentné pripojenie
 - 85 - Pripojenie pomocou kábla Euro Scart
 - 86 - Kompozitné pripojenie
- 86 Pripojenie k počítaču
 - 86 - Pripojenie HDMI
 - 86 - Pripojenie z DVI do HDMI
 - 86 - Pripojenie RGB
- 87 Pripojenie k zvukovému systému
 - 87 - Digitálne optické zvukové pripojenie
- 88 - Pripojenie slúchadiel
- 88 Pripojenie k úložnému zariadeniu USB
- 88 Pripojenie k modulu CI
- 89 Pripojenie SIMPLINK
 - 89 - Aktivácia funkcie SIMPLINK

90 TELETEXT

- 90 Zapnutie /Vypnutie
- 90 Simple Text
 - 90 - Voľba stránky
- 90 Top Text
 - 90 - Výber bloku/skupiny/stránky
 - 90 - Priamy výber stránky

- 91 Fasttext
 - 91 - Voľba stránky
 - 91 Špeciálna funkcia teletextu

92 DIGITÁLNY TELETEXT

- 92 Teletext v rámci digitálnej služby
- 92 Teletext v digitálnej službe

93 ÚDRŽBA

- 93 Čistenie televízora.
 - 93 - Obrazovka a rám
 - 93 - Skrinka a stojan
 - 93 - Napájací kábel
- 94 Predchádzanie „vypáleniu obrazu“ alebo „vypáleniu“ na televíznej obrazovke

95 RIEŠENIE PROBLÉMOV

97 TECHNICKÉ PARAMETRE

109 INFRAČERVENÉ KÓDY

110 NASTAVENIE EXTERNÉHO OVLÁDACIEHO ZARIADENIA

- 110 Zapojenie RS-232C
- 110 Typ konektora;
 - 9-kolíkový samec D-Sub
- 110 Zapojenie RS-232C
- 111 Komunikačné parametre
 - 111 Zoznam príkazov
- 112 Protokol prenosu/prijímania

MONTÁŽ A PRÍPRAVA

Rozbalenie

Skontrolujte, či sa v škatuli produktu nachádzajú nasledujúce položky. Ak niektoré doplnky chýbajú, obráťte sa na miestneho predajcu, u ktorého ste produkt zakúpili. Obrázky prezentované v tejto príručke sa môžu odlišovať skutočného vzhľadu produktu a položiek.

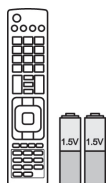

Diaľkový ovládač a batérie (AAA)



Používateľská príručka



Tkanina na leštenie¹
(Táto položka sa nedodáva so všetkými modelmi.)



Feritové jadro
(V závislosti od modelu)



Napájací kábel
(Táto položka sa nedodáva so všetkými modelmi.)

1 Škvrny na skrinke jemne utierajte tkaninou na leštenie.

Len modely 42/50PT25**, 50/60PV25**, 42/50PT35**, 50PV35**, 50/60PZ25**, 42/50PW45**, 50/60PZ55**, 42/50PT45**



M4 x 26 M5 x 14,5

(Okrem modelov
60PV25**, 60PZ25**,
60PZ55**)

Montážna skrutka



M4 x 28 M5 x 24

(Len modely 60PV25**,
60PZ25**, 60PZ55**)



Držiak káblov



Držiak napájacieho
kábla



Ochranný kryt



3D okuliare
(AG-S250 : V závislosti
od modelu)



Páska ochranného
krytu

Len model 22LK33**



Držiak káblov



Ochranný kryt

Len modely 19/22/26LV25**, 22/26LV55**, 19/22LV23**



x 2



x 2

(M4x6)
(Okrem modelov 19/22LV23**)

Montážna skrutka



x 4

M4 x 14
(Len modely-
19/22LV23**)

alebo



Držiak káblov

Sieťový adaptér
DC

Len modely 26/32LK33**, 32/37/42LK43**, 32/42/47LK53**, 32/37/42LK45**, 32/42LK55**, 47LK95**, 32/37/42LK46**



x 8

(M4x20)

Montážna skrutka

(Okrem modelu
47LK53**, 47LK95**)

Upeňovacia skrutka



Ochranný kryt

(Len modely
47LK95**)Okuliare FPR 3D¹

Len modely 32LV25**, 32/37/40/42/47LV35**, 32/42/47/55LW45**, 32/37/42/47LV45**, 32/42LV34**, 42/47LW54**, 32/37/42/47LV36**



x 8

(M4x12)
(Okrem modelov
32LV25**)

Montážna skrutka



x 8

(M4x14)
(Len modely
32LV25**)(Len modely 32LV25**,
32/37LV35**, 32LW45**,
32/37LV45**, 32LV34**,
32/37LV36**)

Upeňovacia skrutka

(Len modely 32/
42/47/55LW45**,
42/47LW54**)Okuliare FPR 3D¹

1 Počet 3D okuliarov sa môže líšiť v závislosti od krajiny.

**VAROVANIE**

- Nepoužívajte žiadne pirátsky získané príslušenstvo, aby ste zabezpečili bezpečnosť a dlhú životnosť produktu.
- Záruka sa nevzťahuje na akékoľvek poškodenie alebo zranenie spôsobené pirátsky získaným príslušenstvom.

**POZNÁMKA**

- Položky dodané s produktom sa môžu u jednotlivých modelov líšiť.
- Technické parametre produktu alebo obsah tejto príručky sa môžu zmeniť bez predchádzajúceho upozornenia v dôsledku inovácie funkcií produktu.

Používanie feritového jadra (Len plazmový televízor)

1 Použite feritové jadro na zníženie elektromagnetického rušenia vo zvukovom kábli počítača. Trikrát navíňte zvukový kábel počítača na feritové jadro. Umiestnite feritové jadro blízko k televízoru.



2 Použite feritové jadro na zníženie elektromagnetického rušenia v napájacom kábli. Jedenkrát navíňte napájací kábel na feritové jadro. Umiestnite feritové jadro blízko k televízoru.



3 Použite feritové jadro na zníženie elektromagnetického rušenia v napájacom kábli. Jedenkrát navíňte napájací kábel na feritové jadro. Umiestnite feritové jadro blízko k televízoru a elektrickej zásuvke.

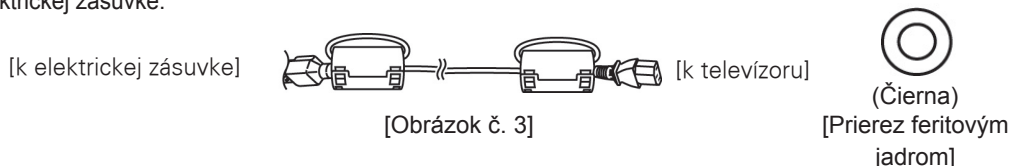

4 Použite feritové jadro na zníženie elektromagnetického rušenia v sieťovom kábli (LAN). Jedenkrát navíňte sieťový kábel (LAN) na malé feritové jadro a trikrát na veľké feritové jadro. Umiestnite feritové jadro blízko k televízoru.

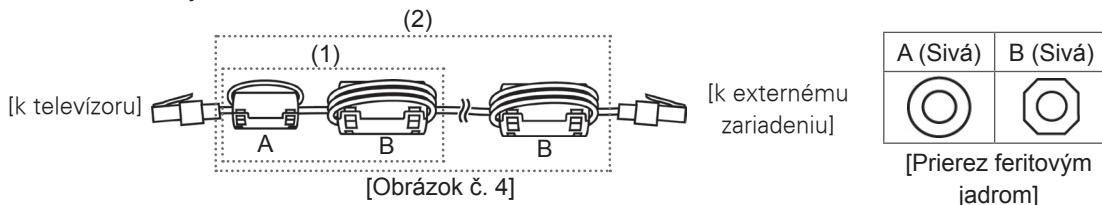

- Ak máte jedno feritové jadro, postupujte podľa obrázka č. 1.
- Ak máte dve feritové jadrá, postupujte podľa obrázkov č. 1 a č. 2.
- Ak máte tri feritové jadrá, postupujte podľa obrázkov č. 1 a č. 3.
- Ak máte štyri feritové jadrá, postupujte podľa nákresov 1, 2 a 4(1).
- Ak máte päť feritových jadier, postupujte podľa nákresov 1, 3 a 4(1).
- Ak máte šesť feritových jadier, postupujte podľa nákresov 1, 3 a 4(2).

- Pre optimálne pripojenie by malo mať orámovanie káblov HDMI a zariadení USB hrúbku menšiu ako 10 mm a šírku menšiu ako 18 mm. (Okrem modelov 42/50PT25**, 50/60PV25**, 42/50PT35**, 50PV35**, 50/60PZ25**, 42/50PW45**, 50/60PZ55**, 22/26/32LK33**, 32/37/42LK43**, 32/42/47LK53**, 47LK95**, 42/50PT45**)

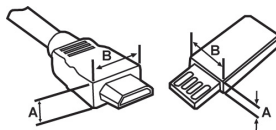



- *A ≡ 10 mm
- *B ≡ 18 mm

Položky zakúpené samostatne

Samostatne zakúpené položky môžu byť zmenené alebo upravené za účelom zlepšenia kvality bez upozornenia.

Tieto zariadenia si môžete zakúpiť u svojho predajcu.

Toto zariadenie pracuje iba s kompatibilnými plazmovými televízormi, televízormi LED LCD alebo LCD spoločnosti LG.

Len plazmový televízor	Len LCD TV/LED LCD TV
	
3D okuliare (AG-S230, AG-S250, AG-S270: Len 3D modely)	Okuliare FPR 3D ¹ (AG-F2** : Len 3D modely)

1 Názov alebo dizajn modelu sa môže zmeniť na základe aktualizácie funkcií produktu, situácie alebo podmienok výrobcu.

Súčasti a tlačidlá

! POZNÁMKA

- Z dôvodu zníženia spotreby energie môžete televízor uviesť do pohotovostného režimu. Ak televízor nebudete určitý čas sledovať, pre zníženie spotreby energie ho vypnite.
- Spotrebu energie počas používania môžete značne znížiť znížením jasů obrazu, čím znížite aj celkové prevádzkové náklady.

! VAROVANIE

- Dávajte pozor, aby ste na sklenený stojan nestúpili ani ho nevystavovali nárazom. Mohol by sa rozbiť a spôsobiť pád televízora alebo poranenie osôb na úlomkoch skla.
- Televízor neťahajte. Mohli by ste poškodiť výrobok alebo podlahu.
- Niektoré modely majú na obrazovke nalepenú tenkú fóliu, ktorá sa nesmie odstrániť.

- Nákres sa môže líšiť od vášho televízora.

Len modely 50/60PZ25**, 42/50PW45**, 50/60PZ55**, 42/50PT45**

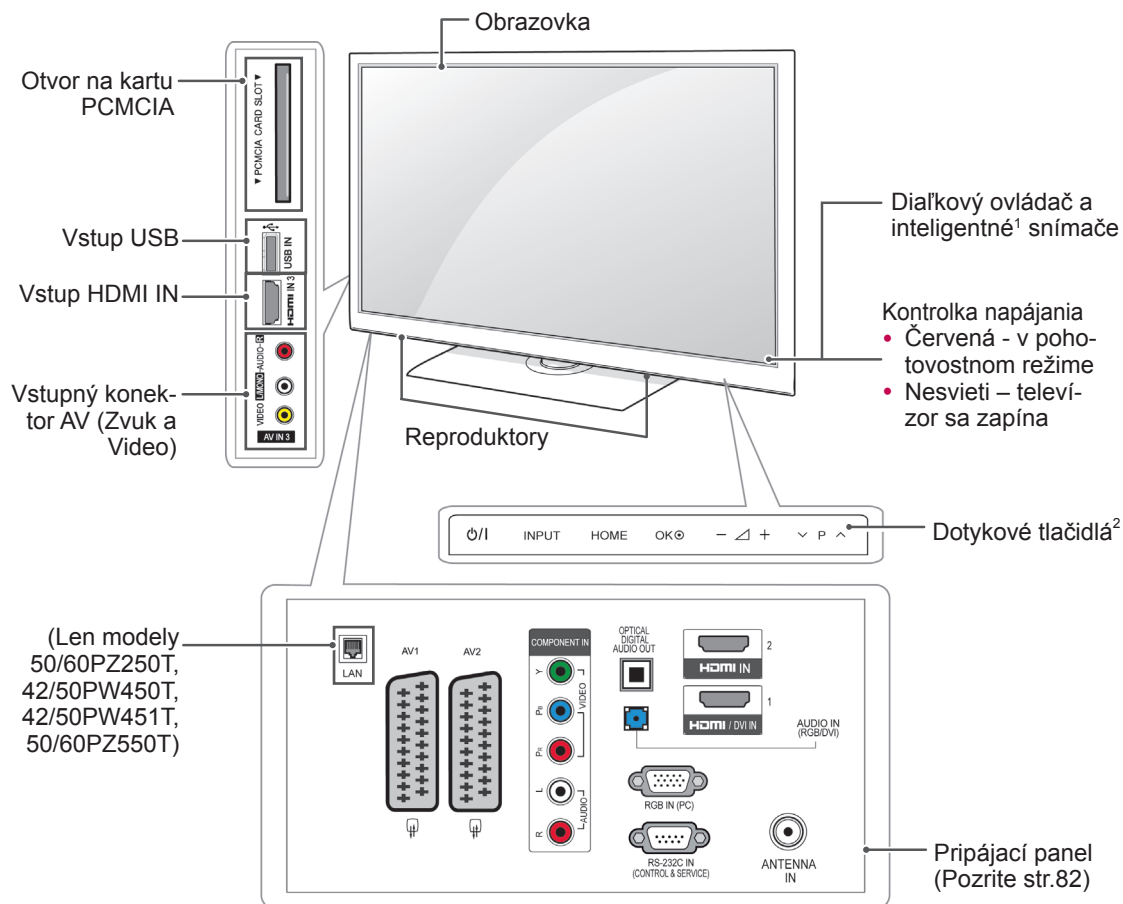

Tlačidlo	Popis
⏻/⏹	Zapínanie a vypínanie napájania
INPUT	Zmena vstupného zdroja
HOME	Prístup do hlavných ponúk alebo uloženie vykonaných nastavení a zatvorenie ponuky.
OK	Výber označenej možnosti ponuky alebo potvrdenie vykonaných nastavení
- / +	Nastavenie úrovne hlasitosti
⏪ / P / ⏩	Prechádzanie cez uložené programy

1 Inteligentný snímač - slúži na úpravu kvality obrazu podľa podmienok v okolí.

2 Dotykové tlačidlo - požadovanú funkciu tlačidla aktivujete dotykom.

- Nákres sa môže líšiť od vášho televízora.

Len modely 50/60PV25**, 42/50PT35**, 50PV35**, 42/50PT25**

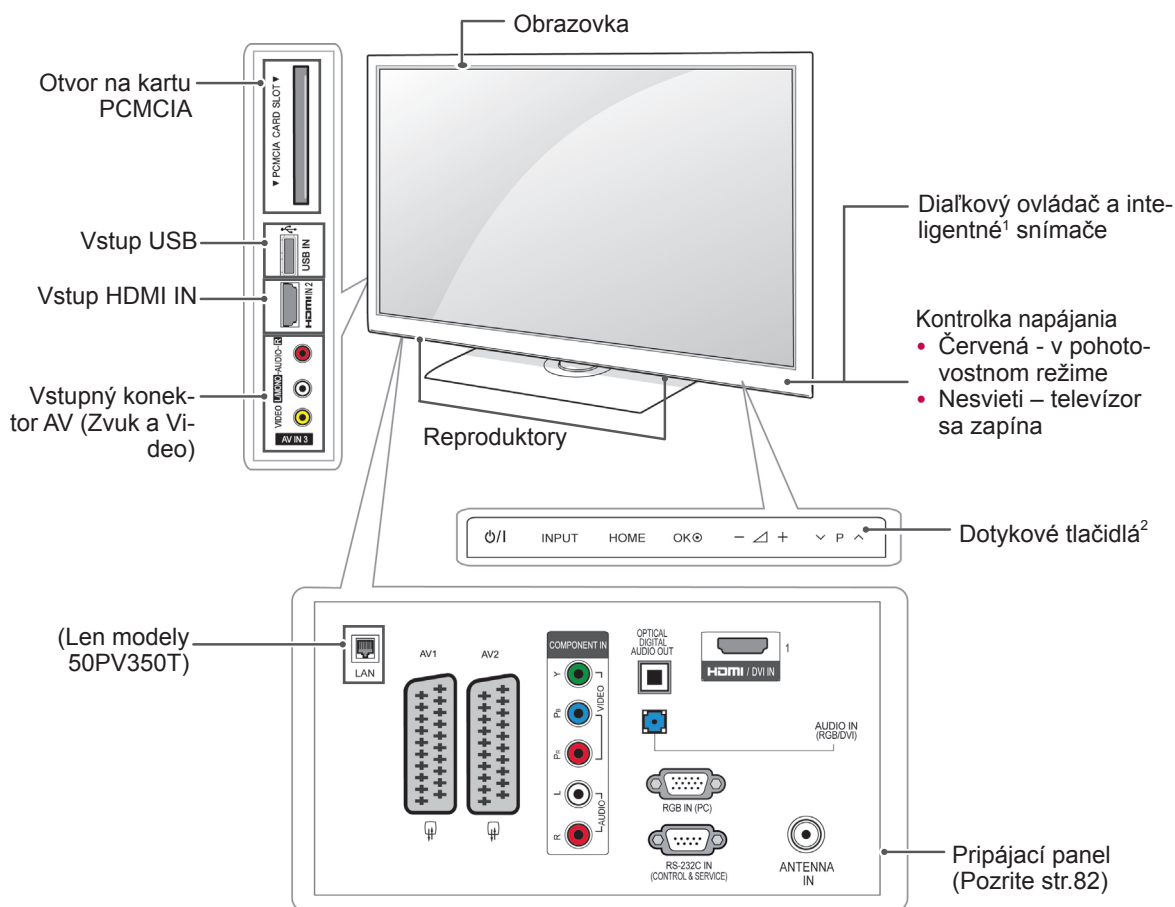

Tlačidlo	Popis
⏻/⏹	Zapínanie a vypínanie napájania
INPUT	Zmena vstupného zdroja
HOME	Prístup do hlavných ponúk alebo uloženie vykonaných nastavení a zatvorenie ponuky.
OK	Výber označenej možnosti ponuky alebo potvrdenie vykonaných nastavení
- 🔊 +	Nastavenie úrovne hlasitosti
⏪ P ⏩	Prechádzanie cez uložené programy

1 Inteligentný snímač - slúži na úpravu kvality obrazu podľa podmienok v okolí.

2 Dotykové tlačidlo - požadovanú funkciu tlačidla aktivujete dotykom.

- Nákres sa môže líšiť od vášho televízora.

Len modely 22/26/32LK33**, 32/37/42LK43**, 32/42/47LK53** (Okrem modelov 32/42/47LK530T), 47LK95**

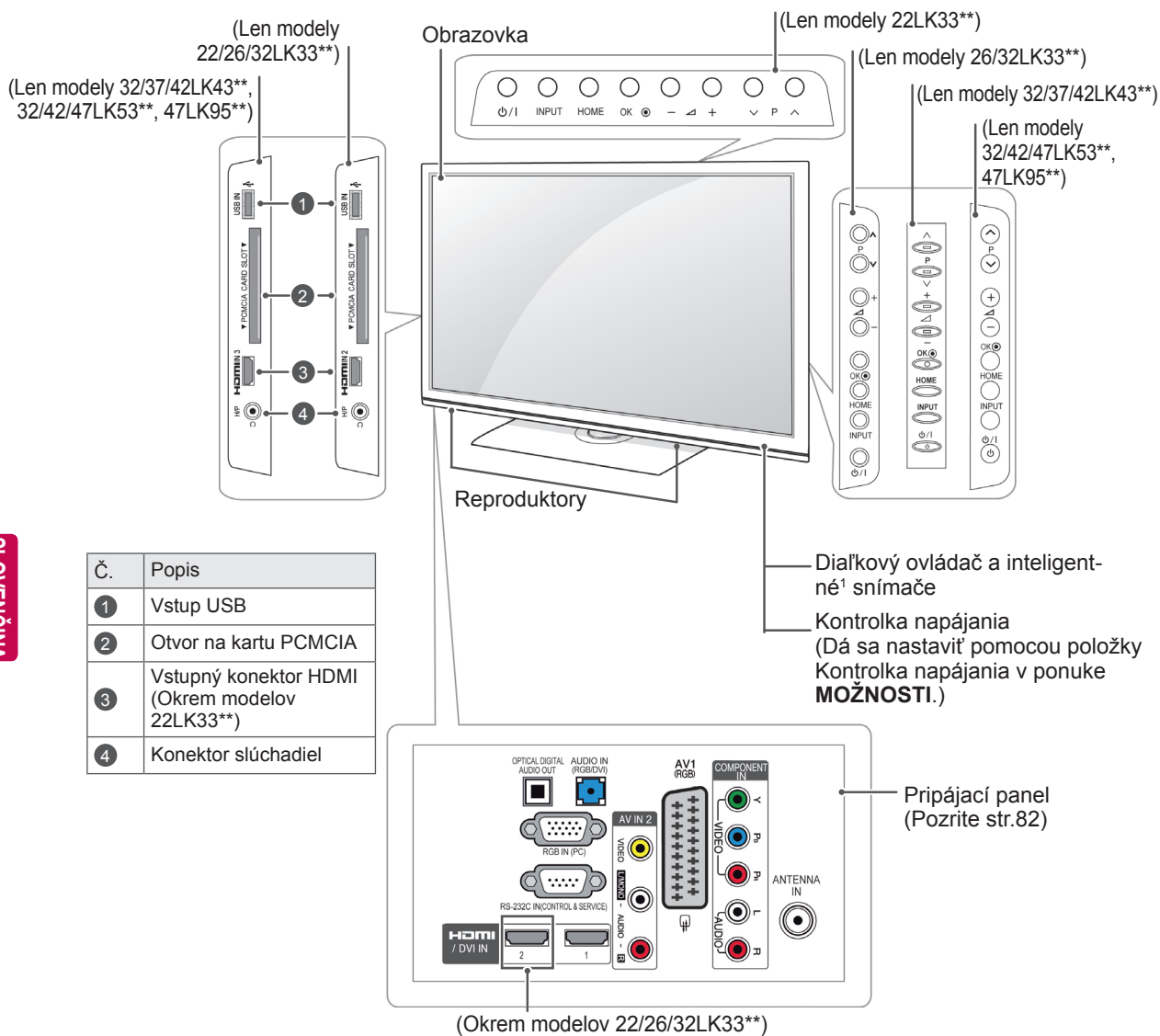

Č.	Popis
1	Vstup USB
2	Otvor na kartu PCMCIA
3	Vstupný konektor HDMI (Okrem modelov 22LK33**)
4	Konektor slúchadiel

Tlačidlo	Popis
⏻/⏹	Zapínanie a vypínanie napájania
INPUT	Zmena vstupného zdroja
HOME	Prístup do hlavných ponúk alebo uloženie vykonaných nastavení a zatvorenie ponuky.
OK	Výber označenej možnosti ponuky alebo potvrdenie vykonaných nastavení
- 🔊 +	Nastavenie úrovne hlasitosti
⏪ P ⏩	Prechádzanie cez uložené programy

1 Inteligentný snímač - slúži na úpravu kvality obrazu podľa podmienok v okolí. (Len modely 32/42/47LK53**, 47LK95**)

- Nákres sa môže líšiť od vášho televízora.

Len modely 19/22/26LV25**, 19/22LV23**, 22/26LV55**

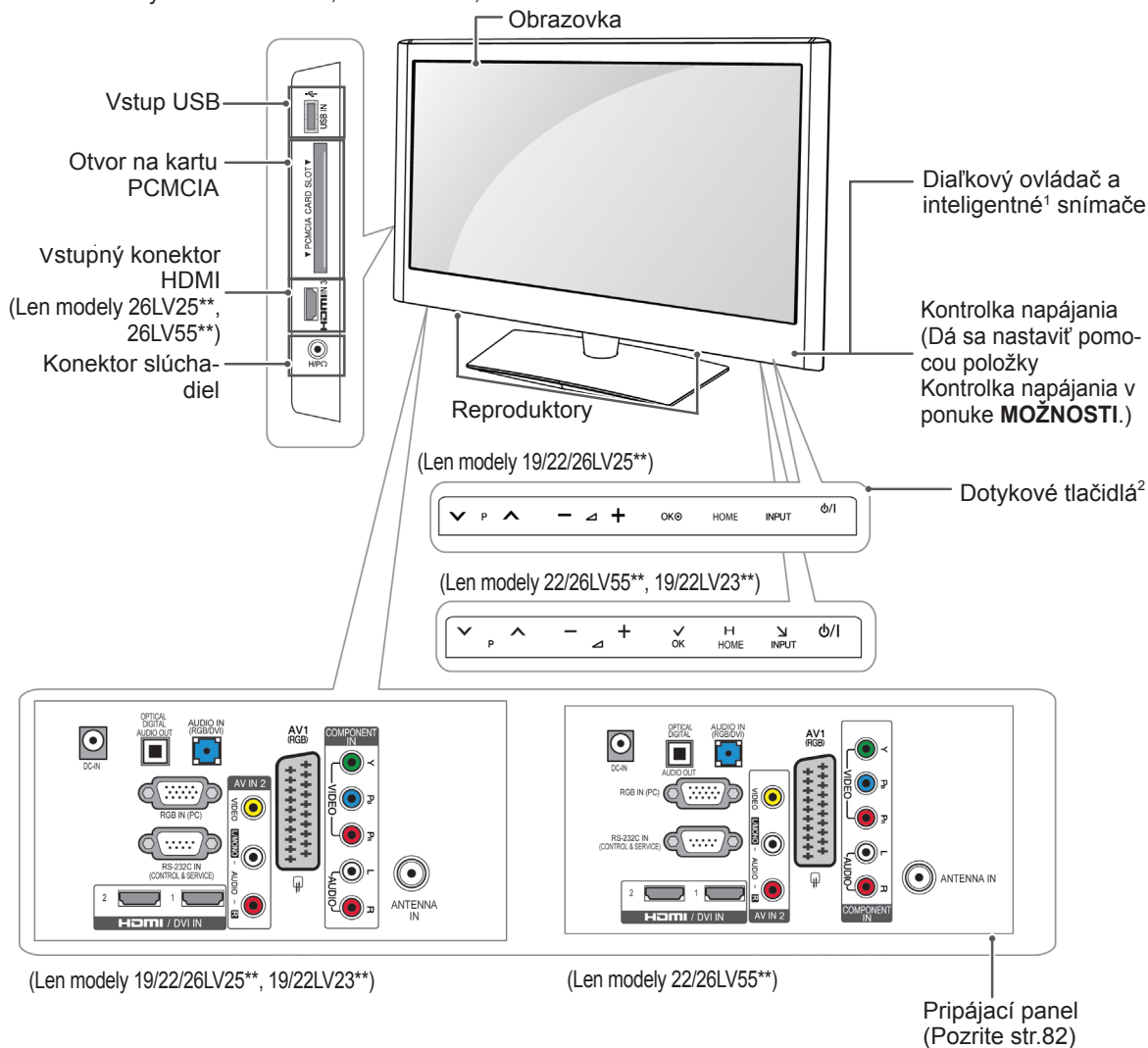

Tlačidlo	Popis
▼ P ▲	Prechádzanie cez uložené programy
- ▸ +	Nastavenie úrovne hlasitosti
OK	Výber označenej možnosti ponuky alebo potvrdenie vykonaných nastavení
HOME	Prístup do hlavných ponúk alebo uloženie vykonaných nastavení a zatvorenie ponuky.
INPUT	Zmena vstupného zdroja
⏻/⏿	Zapínanie a vypínanie napájania

1 Inteligentný snímač - slúži na úpravu kvality obrazu podľa podmienok v okolí.

2 Dotykové tlačidlo - požadovanú funkciu tlačidla aktivujete dotykom.

- Nákres sa môže líšiť od vášho televízora.

Len modely 32/42/47LK530T, 32/42LK550T, 32/37/42/47LV355T

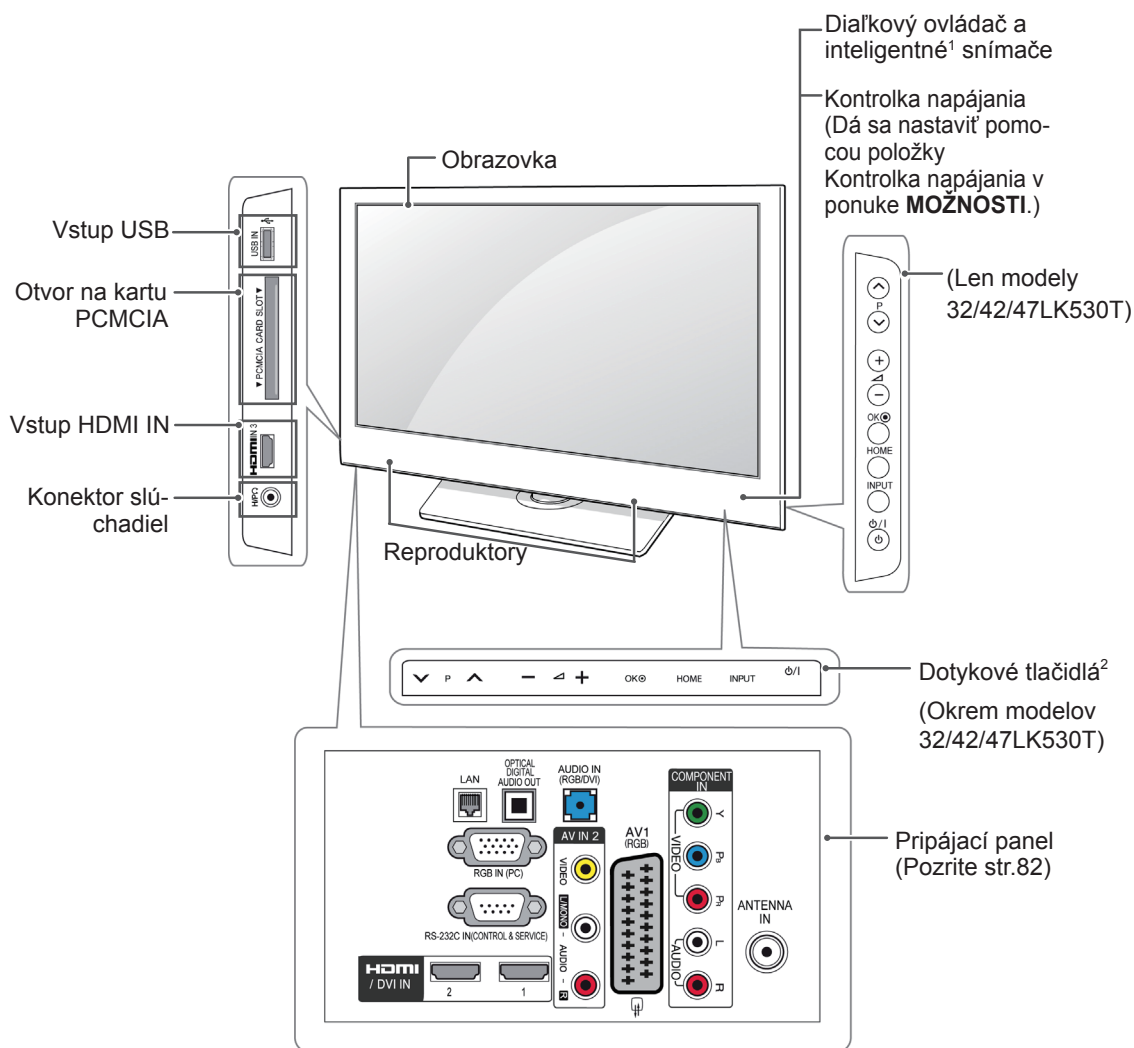

Tlačidlo	Popis
▼ P ▲	Prechádzanie cez uložené programy
— ◀ +	Nastavenie úrovne hlasitosti
OK	Výber označenej možnosti ponuky alebo potvrdenie vykonaných nastavení
HOME	Prístup do hlavných ponúk alebo uloženie vykonaných nastavení a zatvorenie ponuky
INPUT	Zmena vstupného zdroja
⏻/⏿	Zapínanie a vypínanie napájania

- Inteligentný snímač - slúži na úpravu kvality obrazu podľa podmienok v okolí.
- Dotykové tlačidlo - požadovanú funkciu tlačidla aktivujete dotykom.

- Nákres sa môže líšiť od vášho televízora.

Len modely 32/37/42LK45**, 32/42LK55**, 32LV25**, 32/42LV34**, 32/37/40/42/47LV35**, 32/37/42/47LV45**, 32/42/47/55LW45**, 42/47LW54**, 32/37/42LK46**, 32/37/42/47LV36** (Okrem modelov 32/42LK550T, 32/37/42/47LV355T)

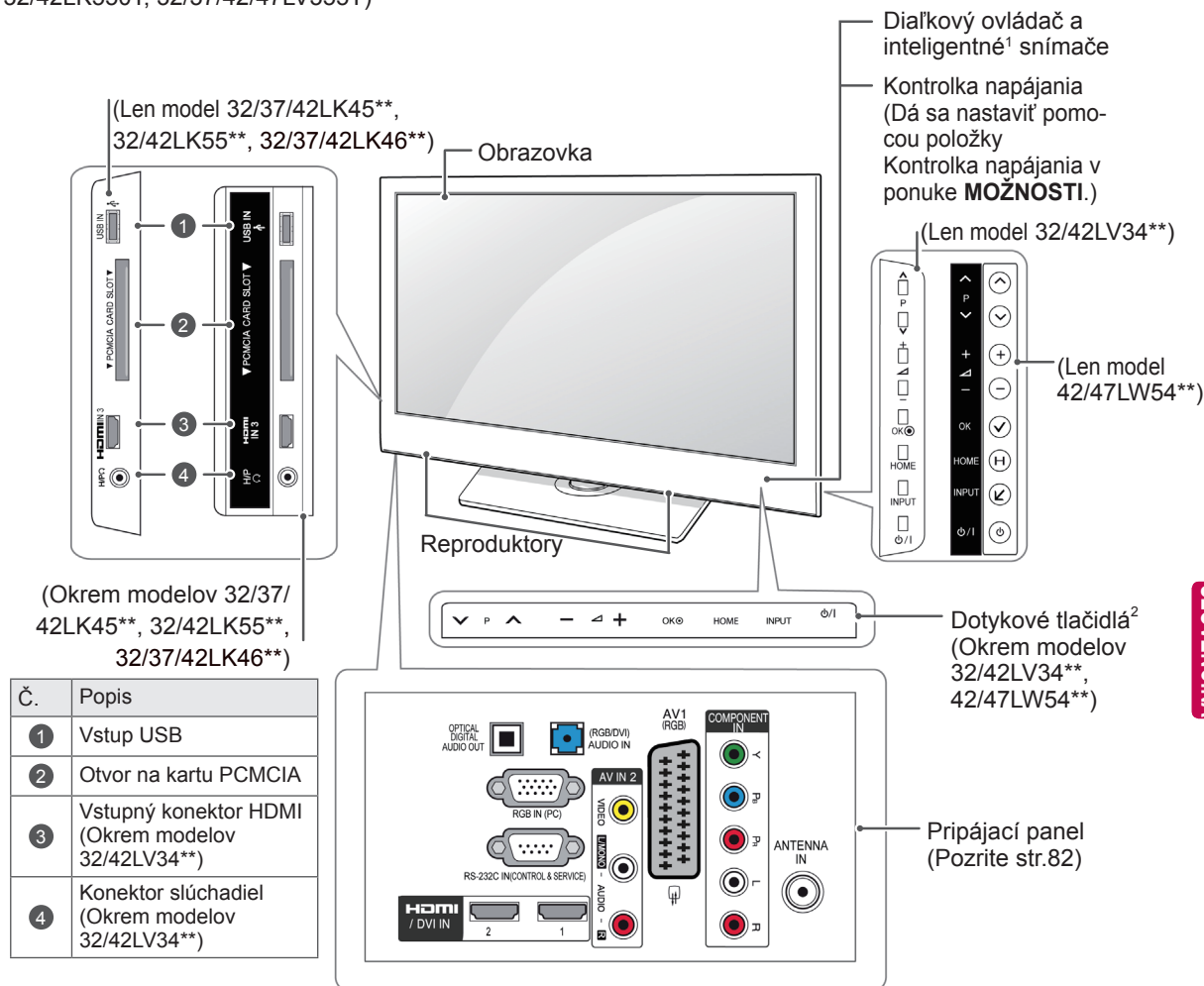

Č.	Popis
1	Vstup USB
2	Otvor na kartu PCMCIA
3	Vstupný konektor HDMI (Okrem modelov 32/42LV34**)
4	Konektor slúchadiel (Okrem modelov 32/42LV34**)

Tlačidlo	Popis
⏪ P ⏩	Prechádzanie cez uložené programy
— ◀ +	Nastavenie úrovne hlasitosti
OK	Výber označenej možnosti ponuky alebo potvrdenie vykonaných nastavení
HOME	Pristup do hlavných ponúk alebo uloženie vykonaných nastavení a zatvorenie ponuky.
INPUT	Zmena vstupného zdroja
⏻/⏹	Zapínanie a vypínanie napájania

- 1 Inteligentný snímač - slúži na úpravu kvality obrazu podľa podmienok v okolí.
- 2 Dotykové tlačidlo - požadovanú funkciu tlačidla aktivujete dotykom.

Zdvíhanie a premiestňovanie televízora

Pred premiestňovaním alebo zdvíhaním televízora si prečítajte nasledujúce pokyny, aby sa predišlo poškriabaniu alebo poškodeniu televízora a aby sa zabezpečil bezproblémový prenos bez ohľadu na typ a veľkosť.



VAROVANIE

- Nikdy sa nedotýkajte obrazovky, pretože to môže viesť k poškodeniu obrazovky alebo niektorých pixlov používaných na vytváranie obrazu.

- Odporúča sa premiestňovať televízor v škatuli alebo v pôvodnom balení, v ktorom bol televízor dodaný.
- Pred premiestňovaním alebo zdvíhaním televízora odpojte napájací kábel a všetky káble.
- Pri držaní televízora by mala byť obrazovka obrátená smerom od vás, aby sa predišlo poškriabaniu obrazovky.



- Pevne uchopte vrchnú a spodnú časť rámu televízora. Uistite sa, že nedržíte priehľadnú časť, reproduktor alebo oblasť mriežky reproduktora.

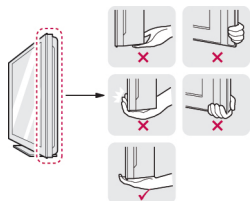

- Veľký televízor by mali premiestňovať minimálne 2 ľudia.
- Pri ručnom premiestňovaní televízora držte televízor podľa nasledujúceho obrázku.



- Pri premiestňovaní televízora sa vyhýbajte nárazom a nadmernému chveniu.
- Pri premiestňovaní televízora držte televízor vzpriamene, neotáčajte ho nabok, ani ho neťahajte doľava lebo doprava.

Montáž televízora

- Nákres sa môže líšiť od vášho televízora. Položte televízor na podstavec a pripevnite ho k stolu alebo stene.

Pripojenie stojana

(Len modely 42/50PT25**, 50/60PV25**, 42/50PT35**, 50PV35**, 50/60PZ25**, 42/50PW45**, 50/60PZ55**, 42/50PT45**)

- 1 Položte televízor obrazovkou smerom nadol na rovný povrch.



VAROVANIE

- Položte na povrch penovú rohož alebo jemnú ochrannú tkaninu, aby ste ochránili obrazovku pre poškodením.

- 2 Súčasti **Tela stojana** spojte so **Základňou stojana** televízora.

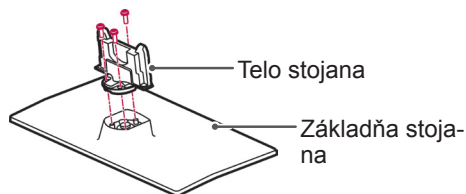

- 3 Zaisťte televízor a stojan pomocou 4 príslušných skrutiek.

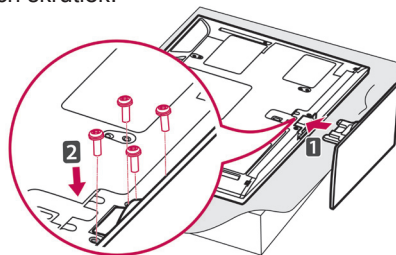

Uistite sa, že ste správne umiestnili prednú a zadnú časť stojana.

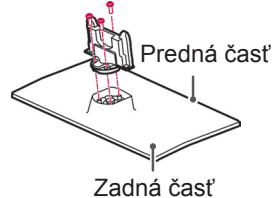

VAROVANIE

- Pevne utiahnite skrutky, aby ste zabránili nahnutiu televízora dopredu. Neutiahnite skrutky príliš silno.

(Len model 22LK33**)

- 1 Položte televízor obrazkou smerom nadol na rovný povrch.

VAROVANIE

- Položte na povrch penovú rohož alebo jemnú ochrannú tkaninu, aby ste ochránili obrazovku pre poškodením.

- 2 Zostavte televízor podľa obrázka.

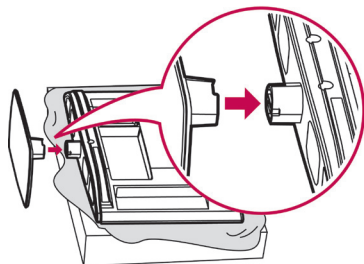

(Len model 19/22LV23**)

- 1 Položte televízor obrazkou smerom nadol na rovný povrch.

VAROVANIE

- Položte na povrch penovú rohož alebo jemnú ochrannú tkaninu, aby ste ochránili obrazovku pre poškodením.

- 2 Súčasti **Tela stojana** spojte so **Základňou stojana** televízora.

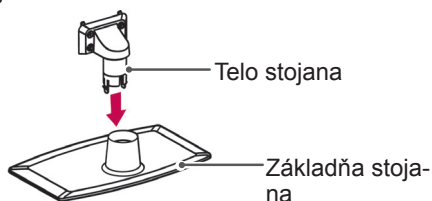

- 3 Zaisťte televízor a stojan pomocou 4 príslušných skrutiek.

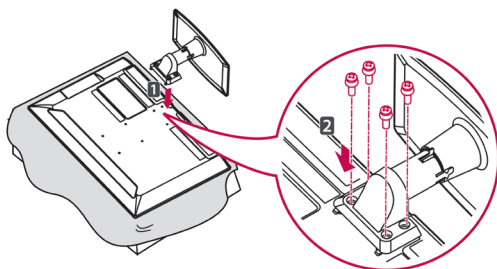

VAROVANIE

- Pevne utiahnite skrutky, aby ste zabránili nahnutiu televízora dopredu. Neutiahnite skrutky príliš silno.

(Len modely 26LK33**, 32/37/42LK43**, 32/42/47LK53**, 32/37/42LK45**, 47LK95**, 32/37/42LK46**)

- 1 Položte televízor obrazkou smerom nadol na rovný povrch.

VAROVANIE

- Položte na povrch penovú rohož alebo jemnú ochrannú tkaninu, aby ste ochránili obrazovku pre poškodením.

- 2 Súčasti **Tela stojana** spojte so **Základňou stojana** televízora.

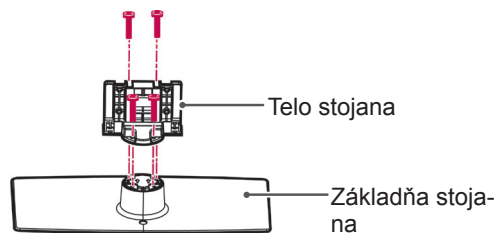

- 3 Zaisťte televízor a stojan pomocou 4 príslušných skrutiek.

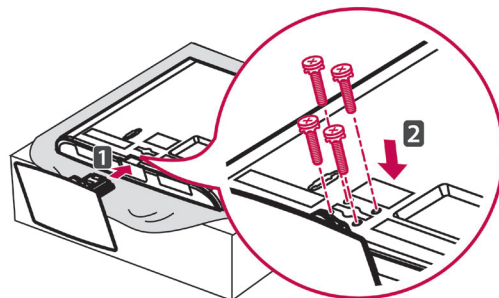

VAROVANIE

- Pevne utiahnite skrutky, aby ste zabránili nahnutiu televízora dopredu. Neutiahnite skrutky príliš silno.

(Len modely 19/22/26LV25**, 22/26LV55**)

- 1 Položte televízor obrazkou smerom nadol na rovný povrch.

VAROVANIE

- Položte na povrch penovú rohož alebo jemnú ochrannú tkaninu, aby ste ochránili obrazovku pre poškodením.

- 2 Súčasti **Tela stojana** spojte so **Základňou stojana** televízora.

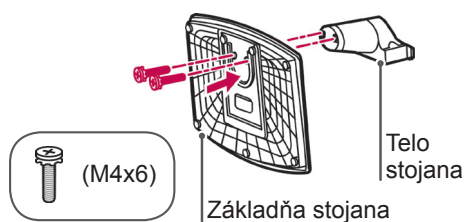

- 3 Zaisťte televízor a stojan pomocou 2 príslušných skrutiek.

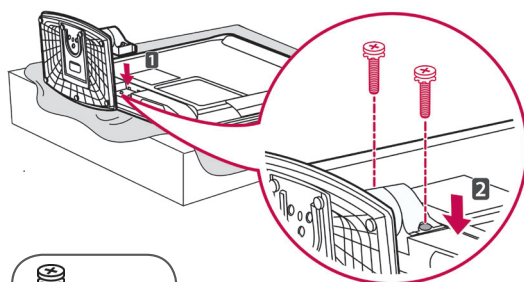

VAROVANIE

- Pevne utiahnite skrutky, aby ste zabránili nahnutiu televízora dopredu. Neutiahnite skrutky príliš silno.

(Len modely 32LV25**, 32/42LV34**, 32/37/40/42/47LV35**, 32/37/42/47LV45**, 32/42/47/55LV45**, 32/37/42/47LV36**)

- 1 Položte televízor obrazkou smerom nadol na rovný povrch.

VAROVANIE

- Položte na povrch penovú rohož alebo jemnú ochrannú tkaninu, aby ste ochránili obrazovku pre poškodením.

- 2 Súčasti **Tela stojana** spojte so **Základňou stojana** televízora.

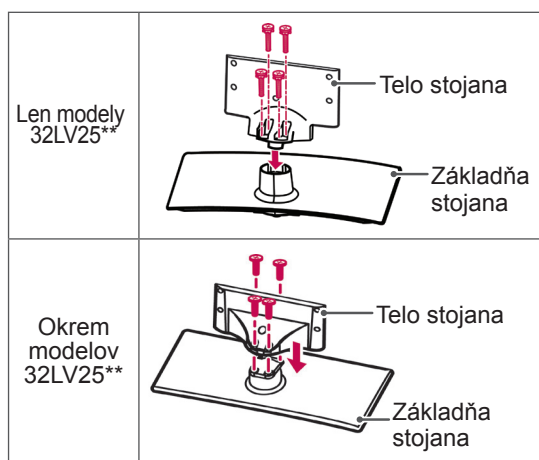

- 3 Zaisťte televízor a stojan pomocou 4 príslušných skrutiek.

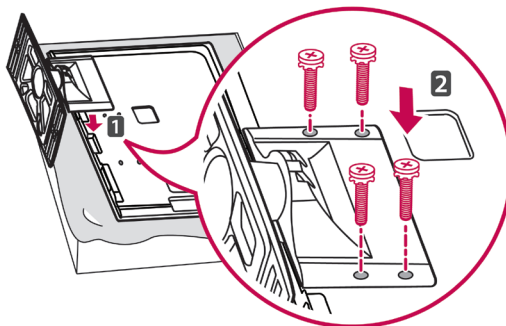

VAROVANIE

- Pevne utiahnite skrutky, aby ste zabránili nahnutiu televízora dopredu. Neutiahnite skrutky príliš silno.

(Len modely 42/47LW54**)

- 1 Položte televízor obrazovkou smerom nadol na rovný povrch.



VAROVANIE

- Položte na povrch penovú rohož alebo jemnú ochrannú tkaninu, aby ste ochránili obrazovku pre poškodením.

- 2 Súčasti **Tela stojana** spojte so **Základňou stojana** televízora.

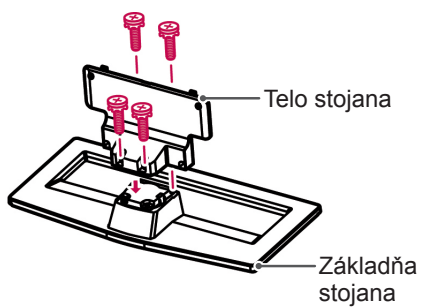

- 3 Zostavte televízor podľa obrázka.

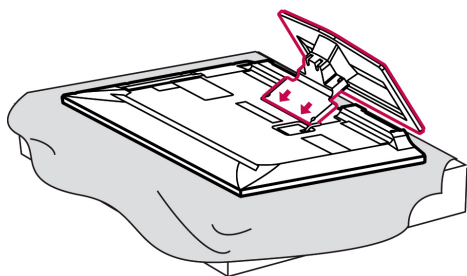

- 4 Zostavte televízor podľa obrázka.

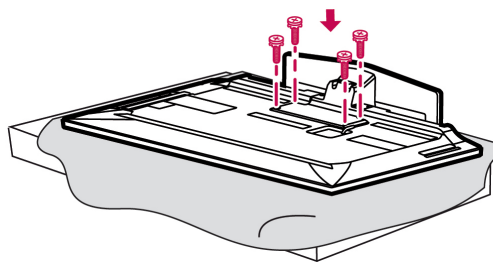

VAROVANIE

- Pevne utiahnite skrutky, aby ste zabránili nahnutiu televízora dopredu. Neutiahnite skrutky príliš silno.

Bez použitia stolového stojana

- Nákres sa môže líšiť od vášho televízora.

(Len modely 42/50PT25**, 50/60PV25**, 42/50PT35**, 50PV35**, 50/60PZ25**, 42/50PW45**, 50/60PZ55**, 42/50PT45**)

- Zatlačte dodaný ochranný kryt do otvoru v spodnej časti televízora, kým nezapadne na miesto.
- Nalepte pásku ochranného krytu.
 - Tým ochránite otvor pred hromadením prachu a nečistôt.
 - Pri inštalácii nástennej konzoly použite ochranný kryt.

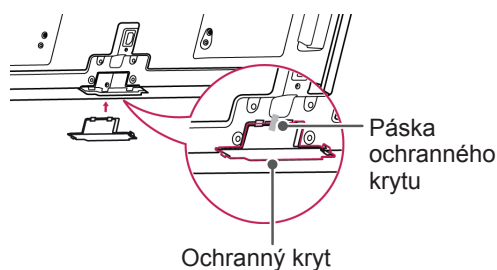

(Len modely 26/32LK33**, 32/37/42LK43**, 32/42/47LK53**, 32/37/42LK45**, 32/42LK55**, 47LK95**, 32/37/42LK46**)

- Zatlačte dodaný ochranný kryt do otvoru v spodnej časti televízora, kým nezačujete kliknutie.

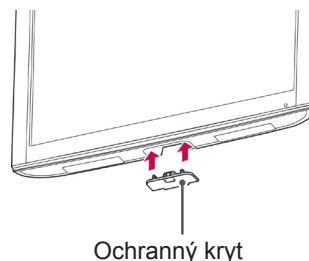

(Len model 22LK33**)

- Položte televízor obrazovkou smerom nadol na rovný povrch.
- Odstráňte príslušné 2 skrutky a oddel'te stojan od televízora.

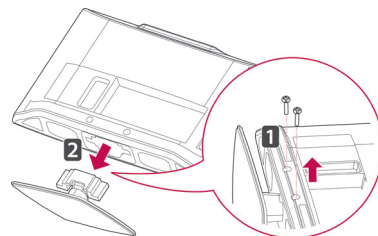

- Zatlačte dodaný ochranný kryt do otvoru v spodnej časti televízora, kým nezapadne na miesto. Toto ochráni otvor pred hromadením prachu a nečistôt.

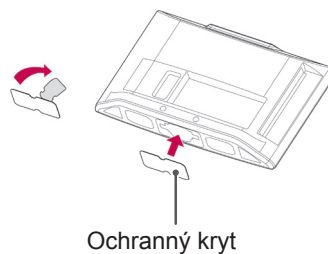

Umiestnenie na stôl

- Nákres sa môže líšiť od vášho televízora.
- 1 Zdvihnite televízor, položte ho na stôl a upravte ho do zvislej polohy.
 - Nechajte medzeru od steny (najmenej) 10 cm kvôli dostatočnému vetraníu.

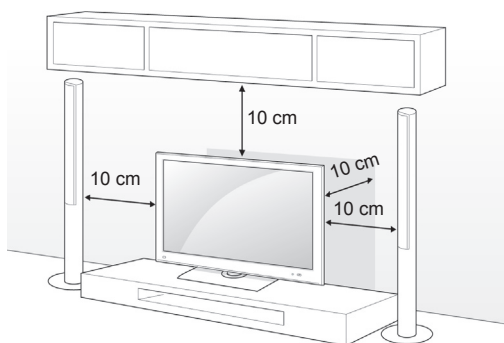

- 2 Zapojte napájací kábel do zásuvky.

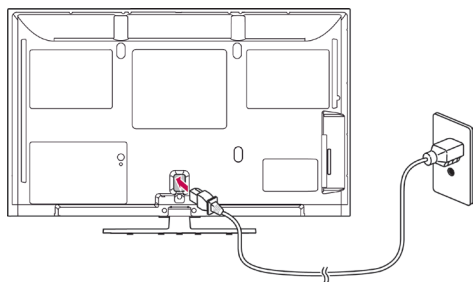

VAROVANIE

- Neumiestňujte televízor do blízkosti alebo na zdroje tepla, aby nedošlo k požiaru.



POZNÁMKA

- Otočte o 20 stupňov doľava alebo doprava a prispôbte uhol televízora vášmu uhlu pohľadu. (Okrem modelov 22LK33**, 19/22/26LV25**, 22/26LV55**, 19/22LV23**)

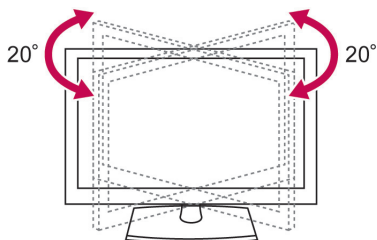

Pripevnenie televízora k stolu

- Nákres sa môže líšiť od vášho televízora. (Len modely 26/32LK33**, 32/37/42LK43**, 32/37/42LK45**, 32/42LK53**, 32/42LK55**, 32LV25**, 32/37LV35**, 32LW45**, 32/37LV45**, 32LV34**, 32/37/42LK46**, 32/37LV36**)
- Pripevnením televízora k stolu zabránite nahnutiu televízora dopredu, poškodeniu a možnému zraneniu.
- Umiestnite televízor na stôl a potom zasuňte a utiahnite dodanú skrutku na zadnej časti stojana.

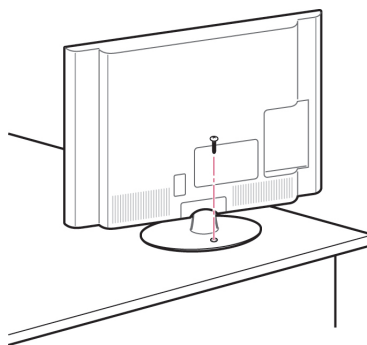

VAROVANIE

- Aby ste predišli pádu televízora, mal by televízor byť pevne pripevnený ku podlahe alebo stene, podľa pokynov k inštalácii. Naklápanie, otrasy alebo kolísanie televízora môžu spôsobiť zranenie.

Upevnenie televízora k stene

- Nákres sa môže líšiť od vášho televízora.

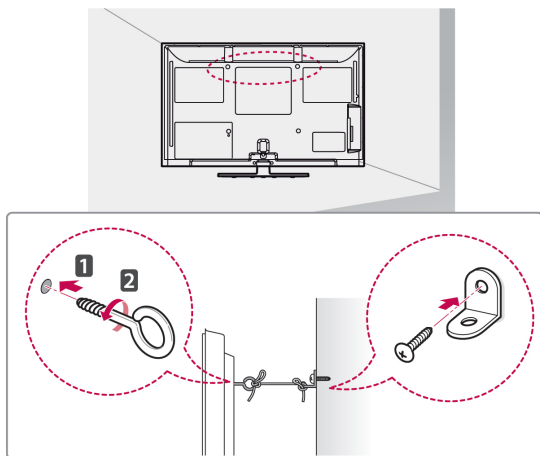

- 1 Vložte a pritiahnite skrutky s okom alebo TV konzoly a skrutky na zadnej časti televízora.
- Ak sú v mieste pre skrutky s okom vložené skrutky, najprv odstráňte skrutky.
- 2 Pripevnite nástenné konzoly so skrutkami k stene.
Postavte nástenné konzoly a skrutky s okom na zadnej časti televízora oproti sebe.
- 3 Pevne spojte skrutky s okom a nástenné konzoly pomocou silnej šnúry.
Šnúra musí viesť vodorovne s rovným povrchom.

**VAROVANIE**

- Dbajte na to, aby deti neliezli na televízor, ani sa naň nevešali.

**POZNÁMKA**

- Na zabezpečenie televízora použite dostatočne veľkú a silnú plošinu alebo skrinku.

Používanie bezpečnostného systému od spoločnosti

Kensington (Táto funkcia nie je dostupná pri všetkých modeloch.)

- Nákres sa môže líšiť od vášho televízora.

Konektor bezpečnostného systému od spoločnosti Kensington je umiestnený na zadnej strane televízora. Ďalšie informácie o inštalácii a používaní nájdete v príručke dodanej s bezpečnostným systémom od spoločnosti Kensington alebo na webovej lokalite <http://www.kensington.com>.

Káblom bezpečnostného systému od spoločnosti Kensington prepojte televízor so stolom.

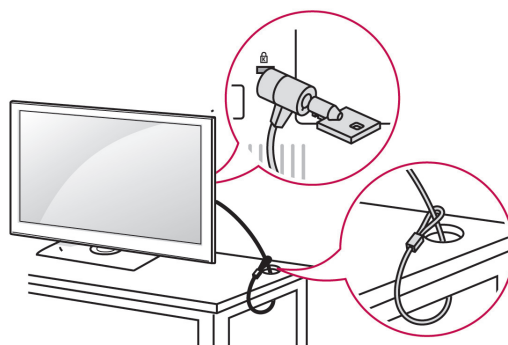
**Umiestnenie na stenu**

Opatrne pripojte k zadnej časti televízora držiak na stenu a umiestnite držiak na pevnú rovnú zvislú stenu. Ak chcete pripojiť televízor k iným stavebným materiálom, obráťte sa na kvalifikovaných pracovníkov.

Spoločnosť LG odporúča, aby montáž vykonal vyškolený profesionálny inštalatér.

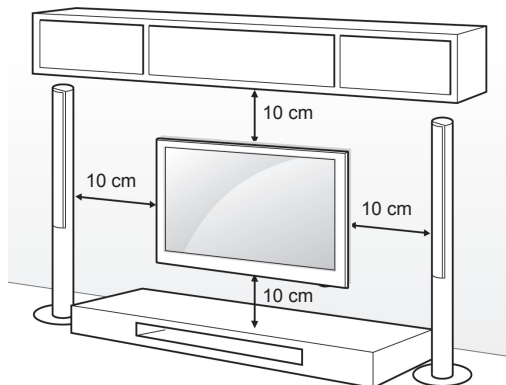

Použite skrutky a držiaky na stenu, ktoré spĺňajú normy asociácie VESA. Štandardné rozmery súprav držiakov na stenu sú popísané v nasledujúcej tabuľke.

Položky zakúpené samostatne (Nástenná konzola)

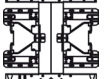
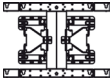
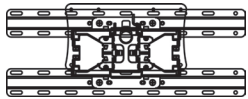
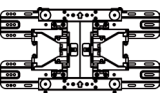
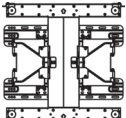
Model	42/50PT25** 42/50PT35** 50PV35** 50PZ25** 42/50PW45** 50PZ55** 42/50PT45** 50PV25**	60PV25** 60PZ25** 60PZ55**
VESA (A x B)	400 x 400	600 x 400
Štandardná skrutka	M6	M8
Počet skrutiek	4	4
Nástenná konzola	PSW400B, PSW400BG 	PSW600B, PSW600BG 
Model	22LK33** 19/22/26LV25** 22/26LV55** 19/22LV23**	26/32LK33** 32LK43** 32LK45** 32LK53** 32LK55** 32LV25** 32LV35** 32LV45** 32LW45** 32LV34** 32LK46** 32LV36**
VESA (A x B)	100 x 100	200 x 100
Štandardná skrutka	M4	M4
Počet skrutiek	4	4
Nástenná konzola	LSW100B, LSW100BG 	
Model	37/42LK43** 37/42LK45** 42LK55** 42/47LK53** 37LV35** 37LV45** 47LK95** 37/42LK46** 37LV36**	40/42/47LV35** 42/47LV45** 42/47/55LW45** 42/47LV36**
VESA (A x B)	200 x 200	400 x 400
Štandardná skrutka	M6	M6
Počet skrutiek	4	4
Nástenná konzola	LSW200B, LSW200BG 	LSW400B, LSW400BG 

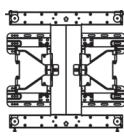
Model	42LV34** 42/47LW54**
VESA (A x B)	400 x 400
Štandardná skrutka	M6
Počet skrutiek	4
Nástenná konzola	LSW400BX, LSW400BXG 

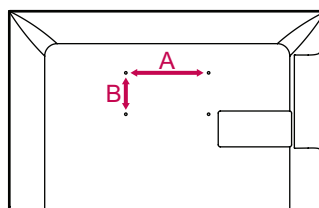

VAROVANIE

- Pred premiestňovaním alebo inštaláciou televízora najprv odpojte napájanie. Inak môže dôjsť k zásahu elektrickým prúdom.
- Ak televízor nainštalujete na strop alebo na naklonenú stenu, môže spadnúť a spôsobiť vážne zranenie. Používajte len schválený držiak na stenu spoločnosti LG a obráťte sa na miestneho predajcu alebo kvalifikovaných pracovníkov.
- Nepriťahujte skrutky príliš silno, pretože tým môže dôjsť k poškodeniu televízora a anulovaniu vašej záruky.
- Použite skrutky a držiaky na stenu, ktoré spĺňajú normy asociácie VESA. Záruka sa nevzťahuje na akékoľvek poškodenie alebo zranenie spôsobené nesprávnym používaním alebo používaním nesprávneho príslušenstva.

POZNÁMKA

- Použite skrutky, ktoré sú na zozname štandardných parametrov skrutiek asociácie VESA.
- Súprava držiaka na stenu obsahuje inštaláciu príručky a potrebné súčasti.
- Dĺžka skrutiek sa môže u jednotlivých držiakov na stenu líšiť. Uistite sa, že používate správnu dĺžku.
- Bližšie informácie nájdete v príručke dodanej s držiakom na stenu.

Usporiadúvanie káblov

- Nákres sa môže líšiť od vášho televízora.

(Len modely 42/50PT25**, 50/60PV25**, 42/50PT35**, 50PV35**, 50/60PZ25**, 42/50PW45**, 50/60PZ55**, 42/50PT45**)

- Založte **držiak napájacieho kábla a napájací kábel**. Pomôžete tým zabrániť náhodnému odpojeniu napájacieho kábla.

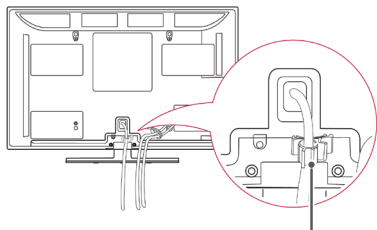

Držiak napájacieho Kábla

- Zviažte káble dohromady pomocou **držiaka káblov**.

Pre zníženie elektromagnetického vlnenia postupujte pri inštalácii kábla LAN podľa obrázka. (Len modely 50PV350T, 50/60PZ250T, 42/50PW450T, 42/50PW451T, 50/60PZ550T).

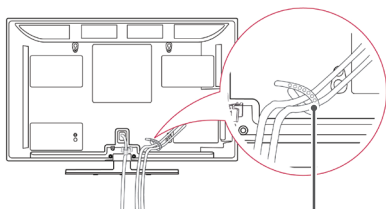

Držiak káblov



VAROVANIE

- Pri premiestňovaní televízora nedržte televízor za **držiak káblov** alebo **držiak napájacieho kábla**, pretože držiaky káblov by sa mohli zlomiť a mohlo by dôjsť k zraneniu alebo poškodeniu televízora.

(Len modely 22LK33**, 19/22/26LV25**, 22/26LV55**, 19/22LV23**)

- Po pripojení potrebných káblov podľa obrázka založte **držiak káblov** a zviažte káble dohromady.

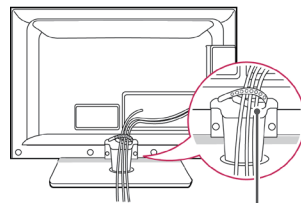

Držiak káblov

(Len modely 26/32LK33**, 32/37/42LK43**, 32/37/42LK45**, 32/42/47LK53**, 32/42LK55**, 47LK95**, 32/37/42LK46**)

- Zviažte káble dohromady pomocou držiaka káblov.
- Pripevnite svorku na uchopenie káblov pevne k televízoru.

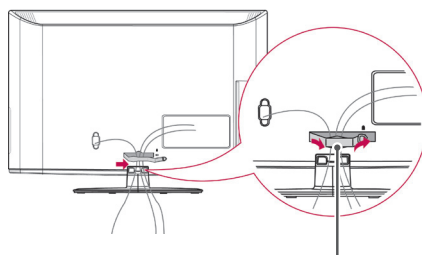

Svorka na uchytienie káblov



POZNÁMKA

- Pri premiestňovaní televízora nedržte televízor za svorku na uchytienie káblov, pretože svorka na uchytienie káblov by sa mohla zlomiť a mohlo by dôjsť k zraneniu alebo poškodeniu televízora.

(Len modely 32LV25**, 32/37/40/42/47LV35**, 32/42/47/55LW45**, 32/37/42/47LV45**, 32/42LV34**, 32/37/42/47LV36**)

- 1 Po pripojení potrebných káblov podľa obrázka založte **držiak káblov** a zviažte káble dohromady.

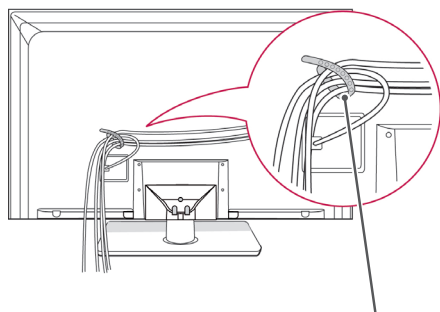

Držiak káblov

(Len modely 42/47LW54**)

- 1 Po pripojení potrebných káblov podľa obrázka založte **držiak káblov** a zviažte káble dohromady.

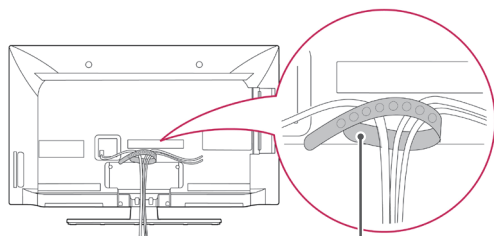

Držiak káblov

Umiestnenie obrazovky

- Nákres sa môže líšiť od vášho televízora.

(Len model 22LK33**)

Nastavte panel do rôznych polôh na dosiahnutie maximálneho pohodlia.

- Rozsah naklonenia

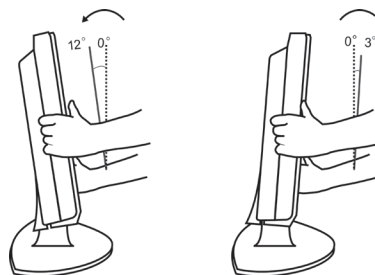

Zapojenie televízora

- Nákres sa môže líšiť od vášho televízora.

(Len modely 19/22/26LV25**, 22/26LV55**, 19/22LV23**)

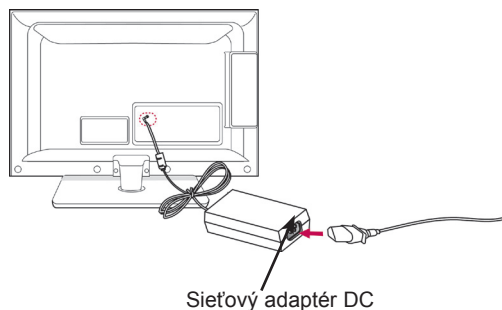

Sieťový adaptér DC

- 1 Zapojte kábel antény do vstupného portu antény na televízore.
- 2 Zapojte koncovku sieťového adaptéra DC do konektora vstupu napájania na televízore.
- 3 Zapojte najskôr napájací kábel do sieťového adaptéra DC a potom zapojte napájací kábel do zásuvky v stene.

DIALKOVÝ OVLÁDAČ

Popisy v tejto príručke vychádzajú z tlačidiel diaľkového ovládača. Pozorne si prečítajte túto príručku a používajte televízor správne.

Pri výmene batérií otvorte kryt priečinka pre batérie, vložte batérie (1,5 V, typ AAA) a zachovajte pritom správnu polohu pólov \oplus a \ominus podľa nálepky vo vnútri priečinka, a potom zatvorte kryt priečinka pre batérie. Dbajte na to, aby ste diaľkovým ovládačom mierili na snímač na televízore.

Ak chcete batérie vybrať, vykonajte činnosti inštalácie v opačnom poradí.

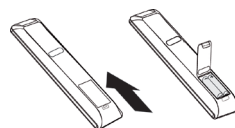

VAROVANIE

- Nepoužívajte naraz staré a nové batérie, pretože by to mohlo poškodiť diaľkový ovládač.



⏻(NAPÁJANIE)

Zapínanie a vypínanie televízora.

ENERGY SAVING (ŠETRENIE ENERGIE) (Pozrite str.67)

Úprava jasov obrazovky s cieľom znížiť spotrebu energie.

AV MODE (REŽIM AV) (Pozrite str.44)

Výber režimu AV.

INPUT (VSTUP) (Pozrite str.44)

Výber zdroja vstupu; Zapnutie televízora.

TV/RAD (TV/RÁDIO)

Výber programu v režime Rádio, TV a DTV.

LIGHT (PODSVIETENIE)

Podsvietenie tlačidiel diaľkového ovládača.



Numerické tlačidlá

Zadávanie čísel.

LIST (ZOZNAM) (Pozrite str.39)

Prístup k zoznamu uložených programov.

Q.VIEW

Návrat k predošlému programu.

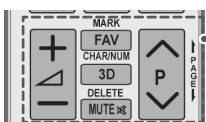
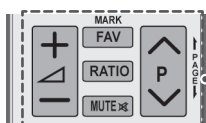

△ + -
Nastavenie úrovne hlasitosti.

MARK (OZNAČIŤ)

Výber ponuky alebo možnosti.

FAV (OBLÚBENÉ) (Pozrite str.39)

Prístup k zoznamu obľúbených programov.

3D(Len 3D modely)(Pozrite str.49)

Sledovanie videa v 3D.

RATIO (POMER STRÁN) (Pozrite str.42)

Zmena veľkosti obrazu.

MUTE (VYPNÚŤ ZVUK)

Vypnutie všetkých zvukov.

P ^ v

Prechádzanie cez uložené programy.

PAGE (STRANA)

Prechod na predchádzajúcu alebo nasledujúcu obrazovku.

CHAR/NUM (Znak/Číslica)

Prepínanie medzi režimami zadávania písmen a číslic.

DELETE (ODSTRÁNIŤ)

Odstránenie písmen a číslic.

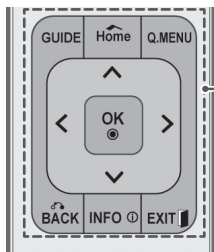
**GUIDE (SPRIEVODCA)**

Zobrazenie Sprievodcu programami.

Home (Úvod)

Prístup k hlavným ponukám.

Q. MENU (RÝCHLA PONUKA) (Pozrite str.46)

Prístup k rýchlym ponukám.

Navigačné tlačidlá (hore/dole/vľavo/vpravo)

Prechádzanie cez ponuky alebo možnosti.

OK

Výber ponúk alebo možností a potvrdenie vykonaných nastavení.

BACK (SPÄŤ)

Návrat na predchádzajúcu úroveň.

INFO (Pozrite str.40)

Zobrazenie informácií o aktuálnom programe a obrazovke.

EXIT (UKONČIŤ)

Zrušenie všetkých obrazoviek OSD a návrat do režimu pozerania TV.

**Farebné tlačidlá**

Tlačidlá sa používajú na ovládanie teletextu (iba modely s TELETEXTOM) alebo na úpravu programu.

3D SETTING (3D NASTAVENIE) (Len 3D modely)

Aktivácia režimu video v 3D.

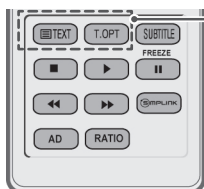
**TLAČIDLÁ TELETEXTU** (Pozrite str.90)

Tlačidlá sa používajú na zobrazenie teletextu.

Podrobnejšie informácie nájdete v časti „Teletext“.

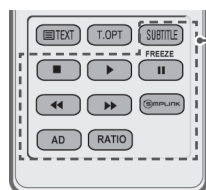
**SUBTITLE (TITULKY)**

V digitálnom režime zobrazí preferované titulky.

Ovládacie tlačidlá (■, ▶, II, ◀◀, ▶▶)

Ovládanie ponúk MOJE MÉDIÁ alebo zariadení kompatibilných s funkciou SIMPLINK (USB, SIMPLINK).

POZASTAVIŤ

Pozastavenie aktuálnej snímky pri použití vstupného zdroja TV, AV, Komponent, RGB-PC alebo HDMI.

SIMPLINK (Pozrite str.89)

Prístup k zariadeniam AV pripojeným k televízoru;
Otvorenie ponuky funkcie SIMPLINK.

AD (POPIS ZVUKU)

Zapnutie alebo vypnutie funkcie Popis zvuku.

RATIO (POMER STRÁN) (Pozrite str.42)

Zmena veľkosti obrazu.

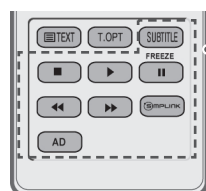
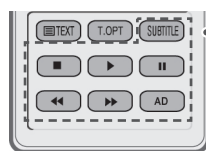
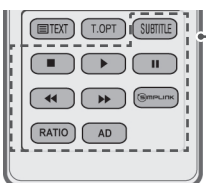
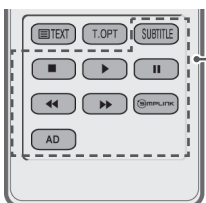

SLEDOVANIE TELEVÍZIE

Pripojenie antény

Pri pripájaní antény na sledovanie televízie postupujte podľa nasledujúcich pokynov.

Nikdy nepripájajte káble do sieťovej zásuvky skôr, ako prepojíte všetky zariadenia. Predídete tak ich poškodeniu.

Pripojte televízor ku konektoru antény v stene prostredníctvom kábla RF (75 Ω).

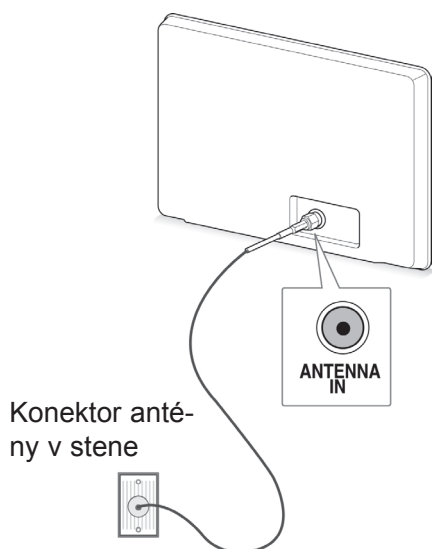

Konektor antény v stene

! POZNÁMKA

- Nastavením smeru antény dosiahnete optimálnu kvalitu obrazu.
- V oblastiach so slabým signálom získate kvalitnejší obraz, keď k anténe pripojíte zosilňovač signálu.
- Ak je pripojená anténa a kvalita obrazu je slabá, otočte anténu správnym smerom.
- Kábel na pripojenie antény a konvertor nie sú súčasťou dodávky.

Prvé zapnutie televízora

Pri prvom zapnutí televízora sa objaví obrazovka úvodného nastavenia. Vyberte jazyk a prispôbte základné nastavenia.

- 1 Zapojte napájací kábel do elektrickej zásuvky.
- 2 V pohotovostnom režime stlačením tlačidla **⏻(NAPÁJANIE)** zapnete televízor.

Ak zapínate televízor po prvýkrát, zobrazí sa obrazovka úvodného nastavenia.

! POZNÁMKA

- Položku **Obnova výrobných nastavení** môžete tiež otvoriť otvorením ponuky **MOŽNOSTI** v hlavných ponukách.

- 3 Podľa pokynov na obrazovke prispôbte nastavenia televízora tak, ako vám to vyhovuje.

Jazyk	Výber jazyka.
↓	
Nastavenie režimu	Výber režimu Domáce použitie pre domáce prostredie.
↓	
Kontrolka napájania	Nastavenie kontrolky napájania. (Keď z ponuky Nastavenie režimu vyberiete možnosť Domáce použitie - len LED LCD TV)
↓	
Krajina	Výber krajiny. (V závislosti od modelu)
↓	
Časové pásmo	Výber časového pásma a letného času. (Keď ako krajinu zvolíte Rusko)
↓	
Nastaviť heslo	Nastavenie hesla. (Keď ako krajinu zvolíte Francúzsko)
↓	
Automatické ladenie	Automatické vyhľadanie a uloženie dostupných programov.

! POZNÁMKA

- V krajinách bez potvrdených štandardov vysielania DTV nemusia v závislosti od spôsobu vysielania DTV niektoré funkcie DTV fungovať.
- Ak je ako krajina nastavené Francúzsko, heslo nie je „0“, „0“, „0“, „0“, ale „1“, „2“, „3“, „4“.

- 4 Po dokončení základných nastavení stlačte tlačidlo **OK**.

! POZNÁMKA

- Ak úvodné nastavenie nedokončíte, bude sa zobrazovať po každom zapnutí televízora.
- Pri dlhodobom nepoužívaní televízora odpojte napájací kábel z elektrickej zásuvky.

- 5 Televízor vypnete stlačením tlačidla **⏻(NAPÁJANIE)**.

Sledovanie televízie

- 1 V pohotovostnom režime stlačením tlačidla **⏻(NAPÁJANIE)** zapnite televízor.
- 2 Stlačte tlačidlo **INPUT (VSTUP)** a vyberte možnosť **Anténa**.
- 3 Televízor vypnete stlačením tlačidla **⏻(NAPÁJANIE)**.
Televízor sa prepne do pohotovostného režimu.

Spravovanie programov

Automatické nastavenie programu

Pri výbere možnosti **Anténa.**

Pomocou tejto funkcie môžete automaticky vyhľadať a uložiť všetky dostupné programy. Ak spustíte automatické vyhľadávanie programov, všetky predtým uložené informácie o službách sa vymažú.

- 1 Stlačením tlačidla **Home (Úvod)** otvorte hlavné ponuky.
- 2 Stláčaním navigačných tlačidiel prejdite na položku **NASTAVENIE** a stlačte tlačidlo **OK**.
- 3 Stláčaním navigačných tlačidiel prejdite na položku **Automatické ladenie** a stlačte tlačidlo **OK**.
- 4 Stláčaním navigačných tlačidiel prejdite na položku **Anténa** a stlačte tlačidlo **OK**.
- 5 Výberom položky **Spustiť** spustíte automatické ladenie.
Televízor automaticky vyhľadá a uloží dostupné programy.
- 6 Po dokončení stlačte tlačidlo **EXIT (UKONČIŤ)**.
Do predchádzajúcej ponuky sa vrátite stlačením tlačidla **BACK (SPÄŤ)**.

! POZNÁMKA

- Ak televízor nájde zablokovaný program, zobrazí sa výzva na zadanie hesla, aby sa mohol program ďalej prehľadávať.
- Môžete uložiť až 1000 programov. Počet programov, ktoré môžete uložiť, sa líši v závislosti od podmienok vysielaného signálu.
- **Automatické číslovanie:** Rozhodnite, či chcete pri ladení použiť čísla programov vysielané stanicami.
- Ak je v ponuke Krajina zvolené **Taliansko:** Ak sa pri automatickom ladení zobrazí kontextové okno informujúce, že bol nájdený konfliktný program, situáciu vyriešite voľbou vysielateľa pre konfliktné číslo programu.
- Kábel DVB je možné používať v týchto krajinách: Nemecko, Holandsko, Švédsko, Švajčiarsko, Dánsko, Rakúsko, Fínsko, Nórsko, Slovinsko, Maďarsko, Ukrajina, Írsko, Poľsko, Rumunsko, Španielsko, Bulharsko, Rusko, Litva, Estónsko, Lotyšsko, Česko. (Možno pridať podporovanú krajinu.)
- V nasledujúcich krajinách nemožno použiť režim digitálnej televízie: Bosna, Kazachstan. (Len plazmový televízor).

Pri výbere možnosti **Kábel**,

- 1 Stláčením tlačidla **Home (Úvod)** otvorte hlavné ponuky.
- 2 Stláčaním navigačných tlačidiel prejdite na položku **NASTAVENIE** a stlačte tlačidlo **OK**.
- 3 Stláčaním navigačných tlačidiel prejdite na položku **Automatické ladenie** a stlačte tlačidlo **OK**.
- 4 Stláčaním navigačných tlačidiel prejdite na položku **Kábel** a stlačte tlačidlo **OK**.
- 5 Stláčaním navigačných tlačidiel prejdite na položku **Comhem** alebo **Iní operátori** a stlačte tlačidlo **OK**.
- 6 Stláčaním navigačných tlačidiel prejdite na položku **Rýchle** alebo **Kompletné** a stlačte tlačidlo **OK**.
- 7 Stláčaním navigačných alebo numerických tlačidiel vykonajte náležité úpravy (okrem režimu **Kompletné**) a stlačte tlačidlo **OK**.
- 8 Výberom položky **Spustiť** spustíte automatické ladenie.
Televízor automaticky vyhľadá a uloží dostupné programy.
- 9 Po dokončení stlačte tlačidlo **EXIT (UKONČIŤ)**.
Do predchádzajúcej ponuky sa vrátite stlačením tlačidla **BACK (SPÄŤ)**.

**POZNÁMKA**

- Ak televízor nájde zablokovaný program, zobrazí sa výzva na zadanie hesla, aby sa mohol program prehľadávať aj na ďalej.
- Keď zvolíte možnosť **Kábel**, obrazovka výberu položky **Cable Service Operator (Operátor káblovej služby)** sa môže, ale nemusí meniť, v závislosti od situácie v danej krajine. (Okrem modelov 22/26/32LK335C, 32/37/42LK455C, 19/22/26/32LV255C, 32/37/42/47LV355C, 32/37/42LK469C, 32/37/42/47LV369C, 22/26/32LK336C, 32/37/42LK456C)
- Kontextové okno pre výber **poskytovateľa služieb** sa zobrazí iba pri prvom výskyte nasledujúcich 3 prípadov: aktivácia ponuky **Úvodné nastavenia**, zmena pripojenia z možnosti **Anténa** na **Kábel**, alebo ak vstúpite do ponuky po zmene **Krajiny**. (Okrem modelov 22/26/32LK335C, 32/37/42LK455C, 19/22/26/32LV255C, 32/37/42/47LV355C, 32/37/42LK469C, 32/37/42/47LV369C, 22/26/32LK336C, 32/37/42LK456C)

- Ak chcete zvoliť poskytovateľa služieb mimo uvedených 3 prípadov, môžete tak urobiť výberom ponuky **Nastavenie->Nastavenie káblovej DTV->Service Operator (Poskytovateľ služieb)**. (Okrem modelov 22/26/32LK335C, 32/37/42LK455C, 19/22/26/32LV255C, 32/37/42/47LV355C, 32/37/42LK469C, 32/37/42/47LV369C, 22/26/32LK336C, 32/37/42LK456C)
- Získaný certifikát SO: Švédsko (Comhem, Canal Digital), Dánsko (YouSee, Canal Digital, Stofa), Nórsko (Canal Digital), Holandsko (Ziggo UPC Digitaal), Ukrajina (Volia-Cable), Nemecko (KDG), Švajčiarsko (CableCom, UPC), Rakúsko (UPC Digital), Maďarsko (UPC Digital), Írsko (UPC Digital), Poľsko (UPC Digital), Rumunsko (UPC Digital), Rusko (OnLime) (Možno pridať získaný certifikát SO.) (Okrem modelov 22/26/32LK335C, 32/37/42LK455C, 19/22/26/32LV255C, 32/37/42/47LV355C, 32/37/42LK469C, 32/37/42/47LV369C, 22/26/32LK336C, 32/37/42LK456C)
- Ak nie je k dispozícii žiaden z vami požadovaných poskytovateľov služieb, zvolte možnosť **Iní operátori**. (Okrem modelov 22/26/32LK335C, 32/37/42LK455C, 19/22/26/32LV255C, 32/37/42/47LV355C, 32/37/42LK469C, 32/37/42/47LV369C, 22/26/32LK336C, 32/37/42LK456C)
- Ak vyberiete možnosť „**Iní operátori**“ alebo vyberáte krajinu podporuje iba možnosť „**Iní operátori**“, vyhľadanie všetkých kanálov môže trvať určitý čas alebo niektoré kanály nemusia byť nájdené. (Okrem modelov 22/26/32LK335C, 32/37/42LK455C, 19/22/26/32LV255C, 32/37/42/47LV355C, 32/37/42LK469C, 32/37/42/47LV369C, 22/26/32LK336C, 32/37/42LK456C)
- Ak sa niektoré kanály nezobrazia, vykonajte nasledujúce kroky:
 1. **NASTAVENIE -> Automatické ladenie -> Kábel -> Nastavenie**
 2. **Možnosť Domáce ladenie prepnete z „Vyp.“ na „Zap.“**
 3. Zadajte ďalšie údaje, ako napr. frekvenciu, prenosovú rýchlosť, moduláciu a ID siete. (Vyššie uvedené informácie si môžete vyžiadať od svojho poskytovateľa káblových služieb.)

Na rýchle a správne vyhľadanie všetkých dostupných programov sú potrebné nasledujúce hodnoty.

Bežne používané hodnoty sa poskytujú ako „predvolené“.

Správne nastavenia však získate od poskytovateľa služieb káblovej televízie.

Keď je spustené **Automatické ladenie** v režime káblovej DVB, výberom možnosti Kompletné aktivujete vyhľadanie dostupných kanálov na všetkých frekvenciách.

V prípade, ak po voľbe možnosti Predvolené neboli nájdené programy, vykonajte vyhľadanie voľbou možnosti Kompletné.

Ak je však program vyhľadávaný voľbou možnosti Kompletné, doba automatického ladenia môže trvať veľmi dlho.

Ak nie sú niektoré kanály zistené pri výbere možnosti Kompletné, vyberte políčko In detail (Podrobne) a skúste znova vykonať ladenie.

- **Frekvencia:** Zadanie používateľom definovanej frekvencie.
- **Prenosová rýchlosť:** Zadanie prenosovej rýchlosti definovanej používateľom. (Prenosová rýchlosť: rýchlosť, akou zariadenie, napríklad modem, odosiela kanálu znaky).
- **Modulácia:** Zadanie modulácie definovanej používateľom. (Modulácia: Úprava nosných kmitočtov zvukového alebo obrazového signálu).
- **ID siete:** Jedinečný identifikátor vyhradený každému používateľovi.
- **Začiatková frekvencia:** Zadanie začiatkovej frekvencie používateľského frekvenčného rozsahu.
- **Koncová frekvencia:** Zadanie koncovkej frekvencie používateľského frekvenčného rozsahu.

Nastavenie káblovej DTV (iba v režime Kábel)

Rozsah, ktorý môže používateľ vybrať v ponuke Service Operator (Operátor) sa líši v závislosti od počtu operátorov v danej krajine. Ak je počet podporovaných operátorov v danej krajine 1, príslušná funkcia sa stane neaktívnou.

- 1 Stláčaním tlačidla **Home (Úvod)** otvorte hlavné ponuky.
- 2 Stláčaním navigačných tlačidiel prejdite na položku **NASTAVENIE** a stlačte tlačidlo **OK**.
- 3 Stláčaním navigačných tlačidiel prejdite na položku **Nastavenie káblovej DTV** a stlačte tlačidlo **OK**.
- 4 Stláčaním navigačných tlačidiel prejdite na položku **Service Operator (Operátor)** alebo **Autom. aktualizácia programov** a stlačte tlačidlo **OK**.
- 5 Vyberte požadovaný zdroj.
- 6 Po dokončení stlačte tlačidlo **EXIT (UKONČIŤ)**. Do predchádzajúcej ponuky sa vrátite stláčaním tlačidla **BACK (SPÄŤ)**.

- Po výbere možnosti **Kábel** sa zobrazí ponuka **Nastavenie káblovej DTV**.
- Ak je funkcia **Autom. aktualizácia programov zapnutá**, môžete aktualizovať informácie o všetkých programoch, ktoré možno aktualizovať, vrátane aktuálne sledovaného programu.
- Ak je funkcia **Autom. aktualizácia programov vypnutá**, môžete aktualizovať informácie iba o aktuálne sledovanom programe.
- Možnosť **Nastavenie káblovej DTV** nemôžete vybrať, keď je operátor služby nastavený na možnosť „Ziggo“.

Manuálne nastavenie programu(v digitálnom režime)

Funkcia manuálneho ladenia programov umožňuje manuálne pridať program do zoznamu programov.

Pri výbere možnosti **Anténa**,

- 1 Stlačením tlačidla **Home (Úvod)** otvorte hlavné ponuky.
- 2 Stláčaním navigačných tlačidiel prejdite na položku **NASTAVENIE** a stlačte tlačidlo **OK**.
- 3 Stláčaním navigačných tlačidiel prejdite na položku **Manuálne ladenie** a stlačte tlačidlo **OK**.
- 4 Stláčaním navigačných tlačidiel prejdite na položku **DTV** a stlačte tlačidlo **OK**.
- 5 Prechádzajte cez typy programov a pridávajte alebo odstraňujte programy.
- 6 Po dokončení stlačte tlačidlo **EXIT (UKONČIŤ)**. Do predchádzajúcej ponuky sa vrátite stlačením tlačidla **BACK (SPÄŤ)**.

Pri výbere možnosti **Kábel**,

- 1 Stlačením tlačidla **Home (Úvod)** otvorte hlavné ponuky.
- 2 Stláčaním navigačných tlačidiel prejdite na položku **NASTAVENIE** a stlačte tlačidlo **OK**.
- 3 Stláčaním navigačných tlačidiel prejdite na položku **Manuálne ladenie** a stlačte tlačidlo **OK**.
- 4 Stláčaním navigačných tlačidiel prejdite na položku **Káblová DTV** a stlačte tlačidlo **OK**.
- 5 Vykonať príslušné úpravy.
- 6 Po dokončení stlačte tlačidlo **EXIT (UKONČIŤ)**. Do predchádzajúcej ponuky sa vrátite stlačením tlačidla **BACK (SPÄŤ)**.



POZNÁMKA

- Ak televízor nájde zablokovaný program, zobrazí sa výzva na zadanie hesla, aby sa mohol program ďalej prehľadávať.
- Ak je zvolená krajina „Nórsko“ alebo „Lotyšsko“, môžete vybrať možnosť **SBAND**.



POZNÁMKA

- Ak televízor nájde zablokovaný program, zobrazí sa výzva na zadanie hesla, aby sa mohol program ďalej prehľadávať.
- **Prenosová rýchlosť**: Zadajte prenosovú rýchlosť definovanú používateľom. (Prenosová rýchlosť: rýchlosť, akou zariadenie, napríklad modem, odosiela kanálu znaky).
- **Modulácia**: Zadajte moduláciu definovanú používateľom. (Modulácia: úprava nosných kmitočtov zvukového alebo obrazového signálu).
- Možnosť **Káblová DTV** nemôžete vybrať, keď je operátor služby nastavený na možnosť „**Zig-go**“ alebo „**Iní operátori**“ v Holandsku. (Okrem modelov 22/26/32LK335C, 32/37/42LK455C, 19/22/26/32LV255C, 32/37/42/47LV355C, 32/37/42LK469C, 32/37/42/47LV369C, 22/26/32LK336C, 32/37/42LK456C)

Manuálne nastavenie programu (v analógovom režime)

Manuálne ladenie vám umožňuje ručne naladiť stanice a uložiť ich v pamäti vo vami zvolenom poradí.

- 1 Stlačením tlačidla **Home (Úvod)** otvorte hlavné ponuky.
- 2 Stláčaním navigačných tlačidiel prejdite na položku **NASTAVENIE** a stlačte tlačidlo **OK**.
- 3 Stláčaním navigačných tlačidiel prejdite na položku **Manuálne ladenie** a stlačte tlačidlo **OK**.
- 4 Stláčaním navigačných tlačidiel prejdite na položku **TV** alebo **Káblová televízia** a stlačte tlačidlo **OK**.
- 5 Prechádzajte cez typy programov a pridávajte alebo odstraňujte programy.
- 6 Stláčaním navigačných tlačidiel prejdite na položku **TV Systém**.
- 7 Stláčaním navigačných tlačidiel prejdite na položku **V/UHF** alebo **Kábel**.
- 8 Stláčaním navigačných alebo numerických tlačidiel prejdite na číslo požadovaného programu.
- 9 Stláčaním navigačných tlačidiel prejdite na položku **spustiť vyhľadávanie**.
- 10 Stláčaním navigačných tlačidiel prejdite na položku **Uložiť** a stlačte tlačidlo **OK**.
- 11 Po dokončení stlačte tlačidlo **EXIT (UKONČIŤ)**. Do predchádzajúcej ponuky sa vrátite stlačením tlačidla **BACK (SPÄŤ)**.



POZNÁMKA

- Ak televízor nájde zablokovaný program, zobrazí sa výzva na zadanie hesla, aby sa mohol program ďalej prehľadávať.
- **L** : SECAM L/L' (Francúzsko)
- **BG** : PAL B/G, SECAM B/G (Európa/Východná Európa/Ázia/Nový Zéland/Stredný východ/Afrika)
- **I**: PAL I (Spojené kráľovstvo Írsko/Hongkong/Južná Afrika)
- **DK** : PAL D/K, SECAM D/K (Východná Európa/Čína/Afrika/CIS)
- Ak chcete uložiť ďalší kanál, zopakujte kroky 5 až 10.

Pomenovanie stanice

Každú stanicu môžete tiež pomenovať piatimi znakmi.

- 1 Stlačením tlačidla **Home (Úvod)** otvorte hlavné ponuky.
- 2 Stláčaním navigačných tlačidiel prejdite na položku **NASTAVENIE** a stlačte tlačidlo **OK**.
- 3 Stláčaním navigačných tlačidiel prejdite na položku **Manuálne ladenie** a stlačte tlačidlo **OK**.
- 4 Stláčaním navigačných tlačidiel prejdite na položku **TV** alebo **Káblová televízia**.
- 5 Stláčaním navigačných tlačidiel prejdite na položku **Názov** a stlačte tlačidlo **OK**.
- 6 Stláčaním navigačných tlačidiel prejdite na ďalšiu pozíciu a vyberte druhý znak, a tak ďalej. Môžete použiť písmená A až Z, číslice 0 až 9, znaky +/- a medzeru a stlačiť **OK**.
- 7 Stláčaním navigačných tlačidiel prejdite na položku **Zatvoriť** a stlačte tlačidlo **OK**.
- 8 Stláčaním navigačných tlačidiel prejdite na položku **Uložiť** a stlačte tlačidlo **OK**.
- 9 Po dokončení stlačte tlačidlo **EXIT (UKONČIŤ)**. Do predchádzajúcej ponuky sa vrátite stlačením tlačidla **BACK (SPÄŤ)**.

Jemné ladenie (V závislosti od modelu)

Jemné ladenie je obyčajne potrebné len pri slabom príjme.

- 1 Stlačením tlačidla **Home (Úvod)** otvorte hlavné ponuky.
- 2 Stláčaním navigačných tlačidiel prejdite na položku **NASTAVENIE** a stlačte tlačidlo **OK**.
- 3 Stláčaním navigačných tlačidiel prejdite na položku **Manuálne ladenie** a stlačte tlačidlo **OK**.
- 4 Stláčaním navigačných tlačidiel prejdite na položku **TV alebo Káblová televízia**.
- 5 Stláčaním navigačných tlačidiel prejdite na položku **Doladenie**.
- 6 Spresnite naladenie kanála a získajte vyššiu kvalitu obrazu a zvuku.
- 7 Stláčaním navigačných tlačidiel prejdite na položku **Uložiť** a stlačte tlačidlo **OK**.
- 8 Po dokončení stlačte tlačidlo **EXIT (UKONČIŤ)**. Do predchádzajúcej ponuky sa vrátite stlačením tlačidla **BACK (SPÄŤ)**.

Zosilňovač**(V závislosti od modelu)**

Keď je príjem slabý, nastavte zosilňovač na možnosť **Zap**.

Keď je signál silný, vyberte možnosť **Vyp**.

- 1 Stlačením tlačidla **Home (Úvod)** otvorte hlavné ponuky.
- 2 Stláčaním navigačných tlačidiel prejdite na položku **NASTAVENIE** a stlačte tlačidlo **OK**.
- 3 Stláčaním navigačných tlačidiel prejdite na položku **Zosilňovač** a stlačte tlačidlo **OK**.
- 4 Vyberte možnosť **Zap** alebo **Vyp**.

Úprava zoznamu programov

Preskočenie čísla programu znamená, že ho nebudete môcť zvoliť pomocou tlačidla P ▲, ▼ počas sledovania televízie.

Ak chcete zvoliť preskakovaný kanál, pomocou numerických tlačidiel priamo zadajte číslo príslušného programu alebo ho vyberte v ponuke Úprava programu.

Táto funkcia umožňuje preskočiť uložené programy.

Ak pri spustení automatického ladenia necháte políčko Automatické číslovanie nezačiarknuté, môžete zmeniť číslo programu pomocou funkcie „Presunúť“.

- 1 Stlačením tlačidla **Home (Úvod)** otvorte hlavné ponuky.
- 2 Stláčaním navigačných tlačidiel prejdite na položku **NASTAVENIE** a stlačte tlačidlo **OK**.
- 3 Stláčaním navigačných tlačidiel prejdite na položku **Úprava programu** a stlačte tlačidlo **OK**.
- 4 Stláčaním navigačných tlačidiel vyberte program, ktorý sa má uložiť alebo preskočiť.
- 5 Po dokončení stlačte tlačidlo **EXIT (UKONČIŤ)**. Do predchádzajúcej ponuky sa vrátite stlačením tlačidla **BACK (SPÄŤ)**.

V režime DTV/RÁDIO

Preskakovanie čísla programu

- 1 Stláčaním navigačných tlačidiel vyberte číslo programu, ktorý sa má preskakovať.
- 2 Stlačením modrého tlačidla označte číslo programu namodro.
- 3 Stlačením modrého tlačidla zrušte označenie.

! POZNÁMKA

- Programy, ktoré majú byť preskakované, sa budú zobrazovať modrou farbou a nebude možné ich vybrať tlačidlami P \wedge alebo \vee pri sledovaní televízie.
- Ak chcete zvoliť preskakovaný kanál, pomocou numerických tlačidiel priamo zadajte číslo príslušného programu alebo ho vyberte v ponuke Úprava programu alebo EPG.

Uzamknutie čísla programu

- 1 Stláčaním navigačných tlačidiel vyberte číslo programu, ktorý sa má uzamknúť.
- 2 Stlačením žltého tlačidla označte číslo programu nažltlo.
- 3 Stlačením žltého tlačidla zrušíte označenie.

! POZNÁMKA

- Program môže byť zaregistrovaný ako Uzamknutý program, aj keď je funkcia **Rodičovský zámok vypnutá**.

V režime TV

Odstránenie programu

- 1 Stláčaním navigačných tlačidiel vyberte číslo programu, ktorý chcete odstrániť.
- 2 Stlačením červeného tlačidla označte číslo programu načerveno.

! POZNÁMKA

- Zvolený program bol vymazaný, všetky nasledujúce boli posunuté o jednu pozíciu nahor.

Presunutie programu

- 1 Stláčaním navigačných tlačidiel vyberte číslo programu, ktorý sa má presunúť.
- 2 Stlačením zeleného tlačidla označte číslo programu nazeleno a stláčajte navigačné tlačidlá.
- 3 Stlačením zeleného tlačidla zrušíte označenie.

Preskočenie čísla programu

- 1 Stláčaním navigačných tlačidiel vyberte číslo programu, ktorý sa má preskakovať.
- 2 Stlačením modrého tlačidla označte číslo programu namodro.
- 3 Stlačením modrého tlačidla zrušte označenie.

! POZNÁMKA

- Programy, ktoré majú byť preskakované, sa budú zobrazovať modrou farbou a pri sledovaní televízie ich nebude možné vybrať tlačidlami P \wedge \vee .
- Ak chcete vybrať vynechaný kanál, pomocou numerických tlačidiel priamo zadajte číslo príslušného programu alebo ho vyberte v ponuke Úprava programu.

Automatické zoradenie

- 1 Stláčaním navigačných tlačidiel spustíte funkciu Automatické zoradenie a stlačte tlačidlo **OK**.



POZNÁMKA

- Po aktivovaní funkcie Automatické zoradenie už programy nemôžete upravovať.

Uzamknutie čísla programu

- 1 Stláčaním navigačných tlačidiel vyberte číslo programu, ktorý sa má uzamknúť.
- 2 Stlačením žltého tlačidla označte číslo programu nažlto.
- 3 Stlačením žltého tlačidla zrušíte označenie.



POZNÁMKA

- Program môže byť zaregistrovaný ako Uzamknutý program, aj keď je funkcia **Rodičovský zámok vypnutá**.

Výber obľúbeného programu

- 1 Stláčaním navigačných tlačidiel vyberte požadovaný program.
- 2 Stlačením tlačidla **FAV (OBLÚBENÉ)** pridajte príslušný program do zoznamu obľúbených aktuálnej skupiny obľúbených programov.
- 3 Stlačením tlačidla **FAV (OBLÚBENÉ)** zrušíte označenie.

Výber programovej skupiny obľúbených

- 1 Stláčaním navigačných tlačidiel vyberte požadovaný program.
- 2 Stlačením tlačidla **Q.MENU (RÝCHLA PONUKA)** zobrazte kontextové okno, kde možno zmeniť skupinu obľúbených.
- 3 Stláčaním navigačných tlačidiel vyberte skupinu obľúbených a stlačte tlačidlo **OK**.

Informácie o CI (Common Interface, štandardné rozhranie).

- Táto funkcia nie je dostupná vo všetkých krajinách.

Táto funkcia umožňuje sledovať zakódované (platené) programy. Ak vyberiete modul CI, nemôžete sledovať platené programy.

Keď sa modul CI nachádza v príslušnom otvore, k dispozícii je ponuka modulu.

Ak si chcete zakúpiť modul a kartu smart, obráťte sa na svojho predajcu. Modul CI nekladajte a nevyberajte z televízora príliš často. Môže to spôsobiť poruchu. Po vložení modulu CI a následnom zapnutí televízora často nepočuť žiadny zvuk.

Televízor môže byť nekompatibilný s modulom CI a kartou smart.

Funkcie CI (Common Interface, štandardné rozhranie) možno nebudete môcť používať v niektorých krajinách v závislosti od vysielacích podmienok.

Pri použití modulu CAM (Conditional Access Module, modul podmieneného prístupu) sa presvedčte, či vyhovuje štandardu DVB-CI alebo CI plus.

- 1 Stlačením tlačidla **Home (Úvod)** otvorte hlavné ponuky.
- 2 Stláčaním navigačných tlačidiel prejdite na položku **NASTAVENIE** a stlačte tlačidlo **OK**.
- 3 Stláčaním navigačných tlačidiel prejdite na položku **Informácie o CI** a stlačte tlačidlo **OK**.
- 4 Zvoľte požadovanú položku: Informácie o module, informácie o karte Smart, jazyk, prevzatie softvéru a pod. a stlačte tlačidlo **OK**.
- 5 Po dokončení stlačte tlačidlo **EXIT (UKONČIŤ)**.



POZNÁMKA

- Táto obrazovka je len ilustratívna a jej tvar, ako aj položky ponuky, sa môžu líšiť v závislosti od poskytovateľa predplatených digitálnych služieb.
- Po konzultácii s vaším predajcom je možné zmeniť obrazovku ponuky CI (Common Interface, štandardné rozhranie) aj službu.

Výber zoznamu programov

Programy uložené v pamäti môžete skontrolovať zobrazením zoznamu programov.

Zobrazenie zoznamu programov

- 1 Stlačením tlačidla **LIST (ZOZNAM)** otvorte Zoznam programov.
- 2 Stlačením modrého tlačidla zapnete úpravu programu.



POZNÁMKA

- Môžete tu nájsť programy označené namodro. Tie boli upravené v režime automatického programovania alebo v režime úpravy programu tak, aby sa preskakovali.
- Nepomenované kanály sú v zozname programov označené číslom kanála.

Voľba programu v zozname programov

- 1 Stláčaním navigačných tlačidiel vyberte program.
- 2 Stlačením tlačidla **OK** prepnete na číslo zvoleného programu.



POZNÁMKA

- Stlačte tlačidlo **TV/RAD (TV/RÁDIO)**. (Z práve sledovaného programu prejdete do režimu TV (Televízia), DTV (Digitálna televízia) alebo Rádio.)

Listovanie v zozname programov

- 1 Stláčaním tlačidiel **P** \wedge \vee otáčajte strany.
- 2 Stlačením tlačidla **LIST (ZOZNAM)** sa vrátite k bežnému sledovaniu televízora.

Zobrazenie zoznamu obľúbených programov

- 1 Stlačením tlačidla **FAV (OBLÚBENÉ)** otvorte Zoznam obľúbených programov.
- 2 Po dokončení stlačte tlačidlo **EXIT (UKONČIŤ)**.

Tlačidlo	Popis
Modré tlačidlo	Úprava programu.
Žlté tlačidlo	Aktuálny kanál je zaregistrovaný/ zrušený ako preferovaný kanál v aktuálne zvolenej Skupine.
OK	Výber programu.
< alebo >	Zmena skupiny obľúbených.

EPG (Elektronický sprievodca programami)(v digitálnom režime)

Tento systém je vybavený elektronickým sprievodcom programami EPG, ktorý pomáha pri pohybovaní sa vo všetkých dostupných možnostiach sledovania televízie.

Sprievodca EPG poskytuje informácie napríklad o zoznamoch programov a čase začatia a ukončenia všetkých dostupných služieb. Okrem toho sú v sprievodcovi EPG často dostupné podrobné informácie o programoch (dostupnosť a množstvo podrobných informácií o programoch závisí od jednotlivých vysielateľov).

Túto funkciu môžete používať len vtedy, keď vysielacie spoločnosti vysielajú informácie sprievodcu EPG.

Pred použitím funkcie EPG je potrebné nastaviť hodiny v ponuke **Čas**.

Funkcia EPG zobrazuje informácie o programe na 8 dní.

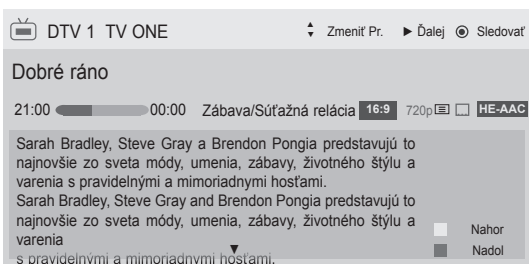

- Stlačením tlačidla **INFO** zobrazíte informácie o aktuálnom programe.

	Zobrazuje sa v prípade programu TV alebo DTV.
	Zobrazuje sa v prípade programu Rádio.
	Zobrazuje sa v prípade programu MHEG.
	Zobrazuje sa v prípade programu HE-AAC.
	Pomer strán vysielaného programu.
	Pomer strán vysielaného programu.
	Zobrazuje sa v prípade programu s textom.
	Zobrazuje sa v prípade programu s titulkami.
	Zobrazuje sa v prípade zakódovaného programu.
	Zobrazené v prípade programu Dolby Digital.
	Zobrazuje sa v prípade programu Dolby Digital PLUS.
576i/p, 720p, 1080i/p: Rozlíšenie vysielaného programu	
	Vysielaný program s ikonou nemusí byť v závislosti od informácií o programe na výstupe monitora zobrazený.

>	Zobrazenie informácií o nasledujúcom programe.
∨ alebo ∧	Zobrazenie ďalších programových informácií.

(Len plazmový televízor)



OK	Objaví sa kontextové okno na nastavenie nahrávania/pripomenutia.
∧ ∨	Vyberte režim nastavenia časovaného nahrávania/pripomenutia.

alebo

(Len LCD TV/LED LCD TV)

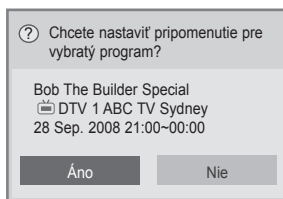

OK	Objaví sa kontextové okno na nastavenie pripomenutia.
< >	Vyberte režim nastavenia časovaného pripomenutia.

Zapnutie/vypnutie sprievodcu EPG

- 1 Stlačením tlačidla **GUIDE (SPRIEVODCA)** zapnete alebo vypnete sprievodcu EPG.

Výber programu

- 1 Stláčaním navigačných tlačidiel alebo tlačidiel **P** ∨ vyberiete požadovaný program.



Režim sprievodcu TERAZ/POTOM

Môžete sledovať momentálne vysielaný program, ako aj program, ktorý má nasledovať.

Tlačidlo	Popis
Červené tlačidlo	Zmena režimu sprievodcu EPG.
Žlté tlačidlo	Režim manuálneho časovača.
Modré tlačidlo	Režim plánu.
OK	Keď sa vyberie možnosť „Teraz“, prejde sa na vybraný program a sprievodca EPG zmizne. Keď sa vyberie možnosť „Potom“, zobrazí sa kontextové okno rezervácie.
< >	Výber programu nastaveného na TERAZ alebo POTOM.
^ v	Výber vysielaného programu.
P ^ v	Posun o stranu vyššie/nížšie.
GUIDE (SPRIEVODCA)	Vypnutie sprievodcu EPG.
BACK (SPÄŤ)	
EXIT (UKONČIŤ)	
TV/RAD (TV/RADIO)	Výber programu DTV alebo RÁDIO.
INFO	Zapnutie alebo vypnutie podrobných informácií.

Režim sprievodcu na nasledujúcich 8 dní

Tlačidlo	Popis
Červené tlačidlo	Zmena režimu sprievodcu EPG.
Zelené tlačidlo	Režim zadávania dátumu.
Žlté tlačidlo	Režim manuálneho časovača.
Modré tlačidlo	Režim plánu.
OK	Keď sa vyberie aktuálne vysielaný program, prejde sa na vybraný program a sprievodca EPG zmizne. Keď sa vyberie budúci vysielaný program, zobrazí sa kontextové okno rezervácie.
< >	Výber programu.
^ v	Výber vysielaného programu.
P ^ v	Posun o stranu vyššie/nížšie.
GUIDE (SPRIEVODCA)	Vypnutie sprievodcu EPG.
BACK (SPÄŤ)	
EXIT (UKONČIŤ)	
TV/RAD (TV/RADIO)	Výber programu DTV alebo RÁDIO.
INFO	Zapnutie alebo vypnutie podrobných informácií.

Režim zmeny dátumu

Tlačidlo	Popis
Zelené tlačidlo	Vypnutie režimu zadávania dátumu.
v	
BACK (SPÄŤ)	Zmena na vybraný dátum.
OK	
< >	Výber dátumu.
GUIDE (SPRIEVODCA)	Vypnutie sprievodcu EPG.
EXIT (UKONČIŤ)	

Rozšírený popis

Tlačidlo	Popis
INFO	Zapnutie alebo vypnutie podrobných informácií.
^ v	Posun v texte nahor/nadol.
< >	Výber režimu nastavenia časovaného nahrávania /pripomenutia.
GUIDE (SPRIEVODCA)	Vypnutie sprievodcu EPG.
EXIT (UKONČIŤ)	

Režim nastavenia nahrávania/pripomenutia

(Len plazmový televízor)

Nastaví čas začiatku a konca pre nahrávanie programu a nastaví čas začiatku pre upozornenie na program, pričom čas ukončenia bude v tomto prípade neaktívny.

Táto funkcia je k dispozícii iba vtedy, keď je ku konektoru TV-OUT(AV1) pomocou kábla SCART pripojené nahrávacie zariadenie, ktoré používa na signalizáciu nahrávania kolík 8.

Funkcia nahrávania je podporovaná iba v digitálnom režime, nie v analógovom režime.

Tlačidlo	Popis
BACK (SPÄŤ)	Vypnutie režimu manuálneho časovača.
Žlté tlačidlo	Zmena na režim sprievodcu.
Modré tlačidlo	Zmena na režim plánu.
OK	Uloženie nastavení časovaného nahrávania/pripomenutia.
< >	Výber položiek Typ, Čas začatia, Čas ukončenia alebo Program.
^ v	Výber nastavenia funkcie Pripomenúť alebo Nahrať.

alebo

Režim nastavenia pripomenutia

(Len LCD TV/LED LCD TV)

Tlačidlo	Popis
BACK (SPÄŤ)	Vypnutie režimu manuálneho časovača.
OK	Kontextové okno možností opakovania.
Navigačné tlačidlo	Výber dátumu na naplánovanie.
Žlté tlačidlo	Zmena na režim sprievodcu.
Modré tlačidlo	Zmena na režim plánu.

Režim Plánu

Ak ste vytvorili plán, v naplánovanom čase sa zobrazí naplánovaný program, aj keď v tom čase budete sledovať iný program.

Tlačidlo	Popis
Žlté tlačidlo	Zmena na režim manuálneho časovača.
Modré tlačidlo	Zmena na režim sprievodcu.
GUIDE (SPRIEVODCA)	
OK	Výber požadovanej možnosti (Upraviť, Odstrániť alebo Odstrániť všetko).
^ v	Výber programu.
P ^ v	Posun o stranu vyššie/nížšie.
BACK (SPÄT)	Vypnutie plánu.

Použitie ďalších možností

Úprava pomeru strán

Optimálnu veľkosť obrazu dosiahnete stlačením tlačidla **RATIO (POMER STRÁN)** počas sledovania televízie.



POZNÁMKA

- Veľkosť obrazu môžete zmeniť aj stlačením tlačidla **Q. MENU (RÝCHLA PONUKA)** alebo otvorením ponuky **Pomer strán** v ponukách obrazu.
- V ponuke pomeru strán vyberte pre nastavenie priblíženia možnosť **14:9, Priblíženie a Kino – priblíženie**. Po dokončení nastavenia priblíženia sa opäť zobrazí rýchla ponuka.
- V režime Komponent môžete vybrať len formáty **4:3, 16:9** (Širokohlé), **14:9, Priblíženie/Kino – priblíženie**.
- V režime HDMI môžete vybrať len formáty **4:3, Pôvodná veľkosť, 16:9** (Širokohlé), **14:9, Priblíženie/Kino – priblíženie**.
- V režimoch RGB-PC a HDMI-PC môžete vybrať len formáty **4:3 a 16:9** (Širokohlé).
- V režimoch DTV/HDMI/Komponent (viac ako 720p) je dostupná možnosť **Iba skenovanie**.
- **Celá šírka** je k dispozícii v analógovom režime a v režimoch DTV/AV/Scart.

- **16:9**: Zmení veľkosť obrazu tak, aby zodpovedala šírke obrazovky.



- **Iba skenovanie**: Zobrazí video obrázky v pôvodnej veľkosti bez miznúcich častí na hrane obrazu.



POZNÁMKA

- Ak vyberiete možnosť **Iba skenovanie**, môžete na okrajoch pôvodného signálu vidieť šum obrazu.

- **Pôvodná veľkosť**: Keď televízor prijíma širokohlý signál, signál sa automaticky zmení do formátu vysielaného obrazu.



- **Celá šírka:** keď televízor prijíma širokouhlý signál, obraz možno nastaviť horizontálne alebo vertikálne (v lineárnom pomere), aby sa vyplnila úplne celá obrazovka.

Prostredníctvom vstupu DTV sa podporuje prehrávanie videa vo formáte 4:3 a 14:9 v režime na celú obrazovku bez akéhokoľvek skreslenia videa.



- **4:3:** zmení veľkosť obrazu na predchádzajúci štandardný formát 4:3.



- **14:9:** V režime 14:9 môžete sledovať formát obrazu 14:9 alebo bežný TV program. Obrazovka s pomerom strán 14:9 je zobrazená rovnako ako s pomerom 4:3, ale je posunutá nahor a nadol.



- **Priblíženie:** Zmení veľkosť obrazu tak, aby zodpovedala šírke obrazovky. Vrchná a spodná časť obrazu nemusia byť zobrazené.

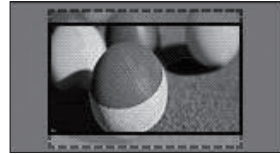

! POZNÁMKA

- Ak otvoríte ponuku **Pomer strán** v rýchlych ponukách,
 - Stláčaním navigačných tlačidiel rozšírite obraz vertikálne.
 - Stláčaním navigačných tlačidiel posúvate priblížený obraz nahor alebo nadol.

- **Kino - priblíženie:** Zmení veľkosť obrazu na veľkosť širokého plátna, 2.35:1.
- Pomer strán kino - priblíženia môžete zmeniť pomocou navigačných tlačidiel, pričom jeho rozsah je od 1 do 16.
- Priblíženie zväčšíte alebo zmenšíte stláčaním navigačných tlačidiel.

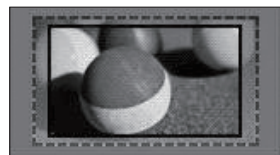

! POZNÁMKA

- Ak obraz zväčšíte alebo zmenšíte, môže sa skresliť.

Zmena režimov AV

Každý režim AV má optimalizované nastavenia obrazu a zvuku.

Požadovaný režim vyberiete opakovaným stláčaním tlačidla **AV MODE (REŽIM AV)**.

Režim	Popis
Vyp.	Zmena na predtým prispôbené nastavenia
Kino alebo THX Kino	Použitie optimalizovaných nastavení obrazu a zvuku pre kinematografické zobrazenie
Šport	Použitie optimalizovaných nastavení obrazu a zvuku pre dynamické športy
Hra	Použitie optimalizovaných nastavení obrazu a zvuku pre rýchle hranie hier Pri hraní videohry prostredníctvom konzol PlayStation alebo Xbox sa odporúča použiť režim Hra . Keď sa nachádzate v režime Hra , funkcie súvisiace s kvalitou obrazu budú optimalizované na hranie hier.

! POZNÁMKA

- Ak v režime AV vyberiete možnosť **Vyp.**, nastavia sa parametre obrazu a zvuku ako boli nastavené pri úvodnom nastavení.

Používanie zoznamu vstupov

Výber zdroja vstupu

- 1 Stlačením tlačidla **INPUT (VSTUP)** zobrazíte zdroje vstupu.
- Pri každom zdroji vstupu sa zobrazí pripojené zariadenie.

! POZNÁMKA

- Zoznam zdrojov vstupu môžete otvoriť aj výberom položky **VSTUP** v hlavných ponukách.

- 2 Stláčaním navigačných tlačidiel prejdite na jeden zo zdrojov vstupu a stlačte tlačidlo **OK**.

- Nákres sa môže líšiť od vášho televízora.

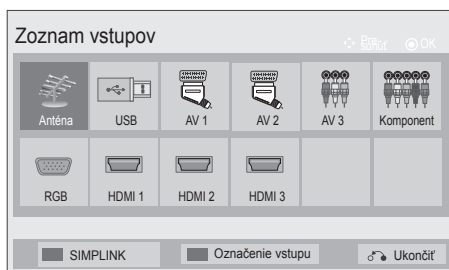

Zdroj vstupu	Popis
Anténa alebo Kábel	Túto možnosť vyberte pri sledovaní v režime DTV/RADIO/TV.
USB	Túto možnosť vyberte, ak používanie zariadenia USB závisí od konektora.
AV	Túto možnosť vyberte pri sledovaní videorekordéra alebo externého zariadenia.
Komponent	Túto možnosť vyberte, ak používanie prehrávača diskov DVD alebo digitálneho káblového prijímača závisí od konektora.
RGB	Túto možnosť vyberte, ak používanie počítača závisí od konektora.
HDMI	Túto možnosť vyberte, ak používanie zariadenia DVD, počítača alebo digitálneho káblového prijímača závisí od konektora.

Pripojené zdroje vstupu sú zobrazené čiernou a nepripojené sivou farbou.

- Ak chcete pridať označenie vstupu, stlačte modré tlačidlo. Môžete ľahko identifikovať zariadenie pripojené ku každému zdroju vstupu.
- Na sprístupnenie ponuky SIMPLINK stlačte červené tlačidlo. Ak zvolíte položku „SIMPLINK a Zap.“, kontextové okno pre vstup HDMI sa nezobrazí. (Len LCD TV/LED LCD TV)

Pridanie označenia vstupu

Pridajte k zdroju vstupu označenie, aby ste ľahko mohli identifikovať zariadenie pripojené k príslušnému zdroju vstupu.

- Nákres sa môže líšiť od vášho televízora.

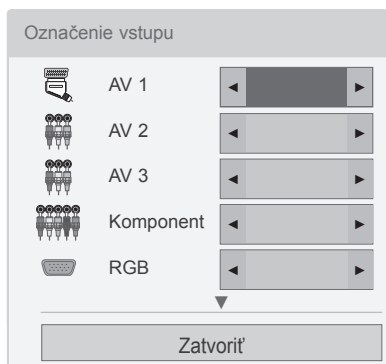

- 1 Stlačením tlačidla **INPUT (VSTUP)** zobrazte zdroje vstupu.
- 2 Stlačte **modré** tlačidlo.
- 3 Stláčaním navigačných tlačidiel prejdite na jeden zo zdrojov vstupu.
- 4 Stláčaním navigačných tlačidiel prejdite na jedno z označení vstupu.
- 5 Po dokončení stlačte tlačidlo **EXIT (UKONČIŤ)**. Do predchádzajúcej ponuky sa vrátite stlačením tlačidla **BACK (SPÄŤ)**.

Uzamknutie tlačidiel na televízore (Rodičovská zámka)

Uzamknutím tlačidiel na televízore zabránite akejkoľvek neželanej manipulácii zo strany detí alebo nevhodným deťom.

- 1 Stlačením tlačidla **Home (Úvod)** otvorte hlavnú ponuku.
- 2 Stláčaním navigačných tlačidiel prejdite na položku **ZÁMKA** a stlačte tlačidlo **OK**.
- 3 Stláčaním navigačných tlačidiel prejdite na položku **Zamknutie tlačidiel** a stlačte tlačidlo **OK**.
- 4 Výberom možnosti **Zap.** aktivujete funkciu uzamknutia tlačidiel.
 - Funkciu uzamknutia tlačidiel deaktivujete výberom možnosti **Vyp.**
- 5 Po dokončení stlačte tlačidlo **EXIT (UKONČIŤ)**. Do predchádzajúcej ponuky sa vrátite stlačením tlačidla **BACK (SPÄŤ)**.

! POZNÁMKA

- Tento televízor je naprogramovaný tak, aby si aj po vypnutí pamätal poslednú nastavenú možnosť.
- Ak vypnete televízor s aktivovanou funkciou **Zamknutie tlačidiel** stlačte tlačidlá **⏻**, **INPUT (VSTUP)**, **P** **^** **v** alebo numerické tlačidlá na diaľkovom ovládači.
- Ak stlačíte ktorékoľvek tlačidlo na televízore, keď je aktivovaná funkcia **Zamknutie tlačidiel**, na obrazovke sa zobrazí **!** **Zamknutie tlačidiel**.

Používanie rýchlej ponuky

Prispôsobenie často používaných ponúk.

- 1 Stlačením tlačidla **Q. MENU (RÝCHLA PONUKA)** získate prístup k rýchlym ponukám.
 - 2 Stláčaním navigačných tlačidiel prejdite na jednu z nasledujúcich ponúk a stlačte tlačidlo **OK**.
- Nákres sa môže líšiť od vášho televízora.

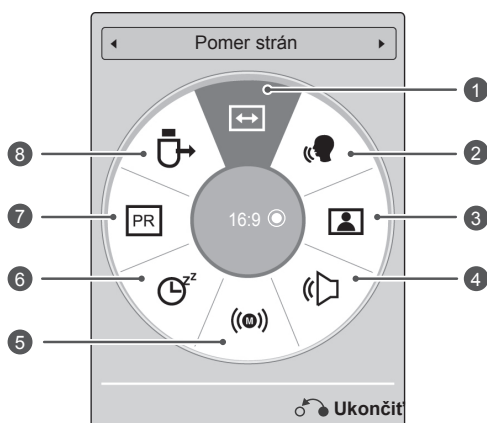

	Ponuka	Popis
1	Pomer strán	Zmena veľkosti obrazu (16:9, Iba skenovanie, Pôvodná veľkosť, Celá šírka, 4:3, 14:9, Priblíženie a Kino – priblíženie).
2	Čistý hlas II	Odlíšenie rozsahu zvuku ľudskej reči od ostatných zvukov pomáha používateľom lepšie počuť ľudské hlasy.
3	Režim obrazu (V závislosti od modelu)	Zmena režimu obrazu (Živé, Štandardné, APS, Kino, IHX Kino, IHX Bright Room, Šport, Hra, Foto, Odborník 1, Odborník 2)
4	Režim zvuku	Zmena režimu zvuku (Štandardné, Hudba, Kino, Šport, Hra).
5	Zvuk alebo Jazyk zvuku	Zmena výstupu zvuku.
6	Časovač vypnutia	Nastavenie dĺžky času do vypnutia televízora
7	Vyp./Zap. preskočenie	Zapnutie/vypnutie preskočenia.
8	Zariad. USB	Odpojí zariadenie USB, keď je zariadenie USB pripojené

! POZNÁMKA

- Dostupné ponuky a možnosti sa môžu líšiť v závislosti od vstupu, ktorý používate.
- 3 Stláčaním navigačných tlačidiel prejdite na požadovanú možnosť.
 - 4 Po dokončení stlačte tlačidlo **Q. MENU (RÝCHLA PONUKA)**.

Využívanie podpory zákazníkov

Testovanie aktualizácie softvéru

Prevzatie softvéru prostredníctvom digitálneho pozemného vysielacieho systému.

- 1 Stlačením tlačidla **Home (Úvod)** otvorte hlavnú ponuku.
- 2 Stlačením červeného tlačidla prejdite na položku **Podpora zákazníkov**.
- 3 Stláčaním navigačných tlačidiel prejdite na položku **Aktualizácia softvéru**.
- 4 Stláčaním navigačných tlačidiel prejdite na položku **Zap.** a stlačte tlačidlo **OK**.
 - Ak vyberiete možnosť **Zap.**, zobrazí sa okno s upozornením pre používateľa, že sa našiel nový softvér.
- 5 Po dokončení stlačte tlačidlo **EXIT (UKONČIŤ)**.
Do predchádzajúcej ponuky sa vrátite stlačením tlačidla **BACK (SPÄŤ)**.

Pri nastavení funkcie „Aktualizácia softvéru“

- Po prenose informácií o aktualizovanom digitálnom softvéri sa môže na televíznej obrazovke zobraziť nasledujúca ponuka.

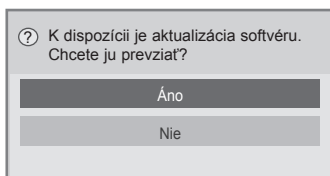

- Jednoduchá aktualizácia: pre aktuálny aktualizčný prúd údajov

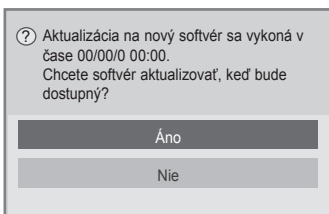

- Naplánovanie aktualizácie: pre naplánovaný aktualizčný prúd údajov
- Keď je ponuka Aktualizácia softvéru nastavená na možnosť „Vyp.“, zobrazí sa správa so žiadosťou, aby ste ju nastavili na možnosť „Zap.“.

- Preberanie sa začne po vybraní možnosti „Áno“. Teraz sa kontextové okno priebehu nezobrazí.
- Stav priebehu preberania možno overiť v ponuke Aktualizácia softvéru.

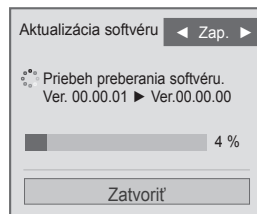

- Televízor sa po dokončení preberania znova spustí.

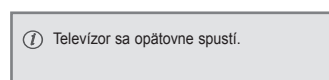

! POZNÁMKA

- Počas **aktualizácie softvéru** nezabudnite, že:
 - Napájanie televízora sa nesmie prerušiť.
 - Nesmiete odpojiť anténu.
 - Po dokončení **aktualizácie softvéru** môžete overiť verziu práve nainštalovaného softvéru v ponuke Aktualizácia softvéru.
 - Preberanie softvéru môže trvať hodiny, a preto počas celého preberania zabezpečte napájanie.
 - Softvér sa preberá len v Pohotovostnom režime alebo v MUX so službou aktualizácie softvéru a zastaví sa, keď sa odpojí napájací kábel alebo pri sledovaní MUX bez služby aktualizácie softvéru.
 - Keď sa vráti do pohotovostného režimu alebo MUX so službou aktualizácie softvéru, preberanie softvéru pokračuje od miesta, kde bolo zastavené.

Test obrazu / zvuku

Vykonanie testov obrazu a zvuku.

- 1 Stlačením tlačidla **Home (Úvod)** otvorte hlavné ponuky.
- 2 Stlačením červeného tlačidla prejdite na položku **Podpora zákazníkov**.
- 3 Stláčaním navigačných tlačidiel prejdite na položku **Test obrazu** alebo **Test zvuku**.
- 4 Stláčaním navigačných tlačidiel prejdite na položku **Áno** a stlačte tlačidlo **OK**.
- 5 Po dokončení stlačte tlačidlo **EXIT (UKONČIŤ)**. Do predchádzajúcej ponuky sa vrátite stlačením tlačidla **BACK (SPÄŤ)**.

Použitie testu signálu

Zobrazenie informácií o výrobcovi, modeli/type, sériovom čísle a verzii softvéru.

- 1 Stlačením tlačidla **Home (Úvod)** otvorte hlavné ponuky.
- 2 Stlačením červeného tlačidla prejdite na položku **Podpora zákazníkov**.
- 3 Stláčaním navigačných tlačidiel prejdite na položku **Test signálu**.
- 4 Stlačte tlačidlo **OK**.
- Výrobca, Model/Typ, Sériové číslo, Verzia softvéru a informácie o kanáli.
- 5 Po dokončení stlačte tlačidlo **EXIT (UKONČIŤ)**. Do predchádzajúcej ponuky sa vrátite stlačením tlačidla **BACK (SPÄŤ)**.



POZNÁMKA

- Zobrazujú sa informácie o naladenom *multiplexeri a jeho intenzita signálu.
- Zobrazujú sa informácie o signáli a servisný názov vybraného *multiplexera.
(*Multiplexer: nadradený adresár kanálov pri digitálnom vysielaní (jeden multiplexer obsahuje viacero kanálov.))

Používanie informácií o výrobku alebo službách

Skontrolovanie informácií o výrobku alebo službách

- 1 Stlačením tlačidla **Home (Úvod)** otvorte hlavné ponuky.
- 2 Stlačením červeného tlačidla prejdite na položku **Podpora zákazníkov**.
- 3 Stláčaním navigačných tlačidiel prejdite na položku **Inf. o produkte/službe**.
Môžete skontrolovať rôzne informácie o produkte a službe v závislosti od vášho modelu.
- 4 Po dokončení stlačte tlačidlo **EXIT (UKONČIŤ)**. Do predchádzajúcej ponuky sa vrátite stlačením tlačidla **BACK (SPÄŤ)**.

3D ZOBRAZOVANIE

(len 3D modely)

3D technológia

Tento televízor dokáže zobrazovať obraz v režime 3D prostredníctvom 3D vysielania alebo po pripojení televízora ku kompatibilnému zariadeniu, napríklad prehrávaču Blu-ray 3D. Takéto zariadenie je potrebné, ak chcete televízor sledovať v režime 3D. 3D televízor zobrazuje dva oddelené obrazy formátované pre každé oko zvlášť. Pre sledovanie týchto obrazov vo formáte 3D si divák musí nasadiť 3D okuliare.



VAROVANIE

- Keď sledujete obraz v 3D, mali by ste udržiavať vzdialenosť aspoň dvojnásobku šírky obrazovky a tiež by ste mali vidieť celú obrazovku na úrovni očí.
- Ak sledujete 3D obraz z príliš malej vzdialenosti alebo po dlhú dobu, môže to poškodiť váš zrak.
- Dlhé sledovanie televízie alebo hranie videohier, ktoré používajú 3D obraz cez 3D okuliare, môže spôsobiť ospalosť, bolesti hlavy alebo pôsobiť unavujúco na vás alebo vaše oči. Ak pociťujete bolesti hlavy, únavu alebo ospalosť, prestaňte sa dívať na TV a odpočívajte si.
- Tehotné ženy, staršie osoby a osoby so srdcovými problémami alebo osoby trpiace častou ospalosťou by sa mali vyhýbať sledovaniu 3D televízora.
- Niektoré efekty 3D zobrazovania vo vás môžu vyvolať snahu prikrčiť sa alebo sa vyhnúť predmetu zobrazenému na videu. Preto je najvhodnejšie nepozerať 3D televízor v blízkosti krehkých predmetov alebo predmetov, ktoré môžete ľahko prevrátiť.
- Nedovoľte deťom do 5 rokov sledovať 3D televízor. Mohlo by to ovplyvniť vývoj ich zraku.
- Varovanie pred záchvatom u fotosenzitívnych osôb:
U niektorých divákov môže dôjsť ku vzniku záchvatu alebo epilepsie po vystavení sa určitým faktorom vrátane blikajúcich svetiel či obrazu v televízore alebo pri počítačových hrách. Ak sa vo vašej anamnéze alebo anamnéze niekoho z vašej ro-

diny vyskytuje epilepsia alebo záchvaty, pred sledovaním 3D televízora sa poraďte so svojim lekárom.

Za bližšie nešpecifikovaných okolností sa môžu vyskytnúť nasledujúce symptómy aj bez výskytu v minulosti. Ak pociťujete niektoré z nasledujúcich symptómov, ihneď prestaňte sledovať 3D zobrazovanie a poraďte sa so svojim lekárom: závraty alebo malátnosť, prechádzanie zraku alebo zmeny zraku, nestabilitu zraku alebo tváre, ako napríklad škľabnutia očí alebo svalov, mimovoľné pohyby, strata vedomia, zmätenosť alebo strata priestorovej orientácie, strata vnímania smeru, kŕče alebo žalúdočná nevoľnosť. Rodičia by mali kontrolovať výskyt týchto symptómov u svojich detí, vrátane tínedžerov, nakoľko môžu byť citlivejší na tieto vplyvy sledovania 3D televízora.

- Riziko záchvatu u fotosenzitívnych osôb možno znížiť nasledujúcimi opatreniami.
 - » Sledovanie 3D televízora často prerušujte.
 - » Osoby s rozdielmi v kvalite zraku medzi jednotlivými očami by mali sledovať televízor až po opatreniach na korekciu zraku.
 - » Televízor sledujte s očami na úrovni 3D obrazovky a nesaďte príliš blízko pri televízore.
 - » 3D zobrazenie nesledujte, ak ste unavený alebo chorý a vyhýbajte sa dlhodobému sledovaniu 3D zobrazenia.
 - » 3D okuliare nepoužívajte na iné účely ako na sledovanie 3D zobrazenia na 3D televízore.
 - » Po sledovaní 3D televízora sa niektorí diváci môžu cítiť dezorientovane. Preto po sledovaní 3D televízora chvíľu počkajte, kým si pred pohybom zorientujete.

**POZNÁMKA**

- Ak chcete sledovať televízor v režime 3D, musíte si nasadiť 3D okuliare. Najlepšie výsledky dosiahnete pomocou 3D okuliarov značky LG. Ak používate 3D okuliare inej značky, 3D zobrazenie sa nemusí zobrazovať správne. Pokyny na používanie 3D okuliarov nájdete v návode na používanie 3D okuliarov.
- Po zapnutí sa televízor môže niekoľko sekúnd kalibrovať.
- Ak odvrátite zrak od televízora a potom sa pozriete späť na 3D program, môže chvíľu trvať, kým znovu uvidíte 3D zobrazenie. (Len plazmový televízor)
- Ak sa medzi televízorom a 3D okuliarmi nachádza prekážka, 3D zobrazenie sa nemusí zobrazovať správne. (Len plazmový televízor)
- Televízor nepoužívajte v tesnej blízkosti iných elektronických a rádiových zariadení. (Len plazmový televízor)
- Pri sledovaní 2D obrazov sa odporúča 3D okuliare zložiť. Ak sledujete 2D obrázky s nasadenými 3D okuliarmi, môžete vidieť skreslené obrázky.
- Ak sa 3D obraz zobrazuje pri osvetlení miestnosti žiarivkou, TV môže mierne blikať. V takýchto prípadoch odporúčame svietidlá vypnúť alebo stímiť. (Len plazmové TV)
- Ak sa v budúcnosti zmení štandard televízneho vysielania v 3D a tento televízor ho nebude podporovať, bude potrebné zakúpiť samostatné zariadenie, ako napr. koncový prijímač set-top-box.

Používanie 3D okuliarov**VAROVANIE**

- 3D okuliare sa predávajú osobitne. Postupujte podľa pokynov v návode na používanie 3D okuliarov.
- Nepoužívajte 3D okuliare ako náhradu za dioptrické, slnečné alebo ochranné okuliare.
- 3D okuliare neodkladajte na horúce ani na príliš chladné miesta.
- Zabráňte tomu, aby na 3D okuliare spadli nejaké predmety. Okuliare neohýbajte ani ich nenechajte spadnúť.
- Keďže sklá 3D okuliarov sa môžu ľahko poškriabať, čistite ich len jemnou tkaninou. Pred použitím z tkaniny odstráňte prach, pretože okuliare sa môžu ľahko poškriabať.

Pozorovací rozsah 3D zobrazenia

(Len plazmový televízor)

Rozmer televízora, pozorovací uhol a ďalšie okolnosti môžu zmeniť pozorovaciu vzdialenosť a uhol pohľadu.

Pozorovacia vzdialenosť	2 m až 10 m
Pozorovací uhol	120° (Pri pozorovacej vzdialenosti 2 m.)

Sledovanie 3D zobrazenia

- Nákres sa môže líšiť od vášho televízora.

Zobrazenie režimu 3D pre obraz v 3D

- Prehrajte video 3D alebo vyberte kanál 3D. (2D na 3D režim je dostupný pre akýkoľvek obsah)
- Stlačte 3D a vyberte rovnaký typ obrazu zobrazeného na obrazovke. (Vyberte typ na karte „Video v 3D“)

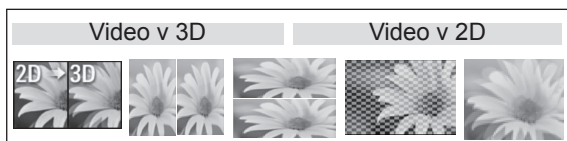

* Upozornenie: Režim 3D sa automaticky zapína pre vstup HDMI pri prehrávaní 3D titulov z diskov Blu-Ray.

- V zobrazenom informačnom okne stlačte OK.

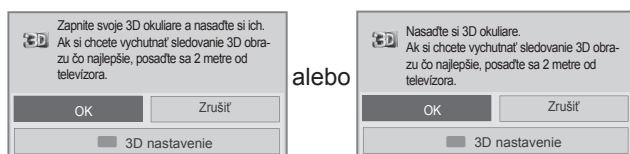

- Ak chcete vypnúť režim 3D, stlačte 3D a vyberte OK.

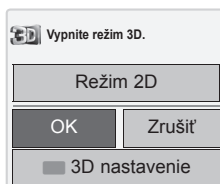

Zobrazenie režimu 2D pre obraz v 3D

- Prehrajte video 3D alebo vyberte kanál 3D.
- Stlačte 3D a vyberte rovnaký typ obrazu zobrazeného na obrazovke. (Vyberte typ na karte „Video v 2D“)

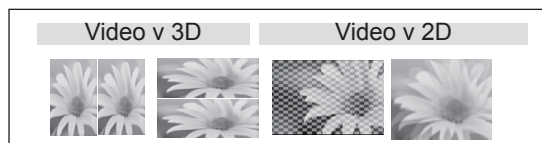

- Ak chcete vypnúť režim 2D, stlačte 3D a vyberte OK



Používanie možnosti rýchlej ponuky 3D

- Stlačte tlačidlo **3D SETTING (3D NASTAVENIE)**.
- Pri sledovaní 3D zobrazenia použite nasledujúce možnosti.

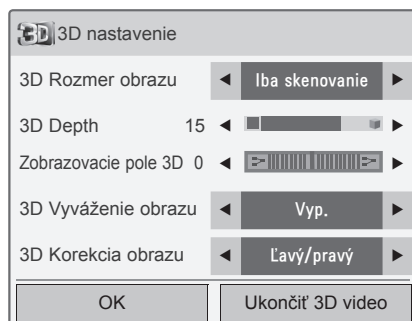

alebo

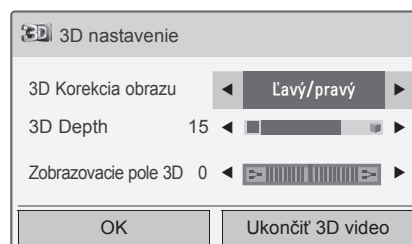

(V závislosti od modelu)

Tlačidlo	Popis
Rozmer obrazu v režime 3D	Zreže vonkajšie hrany obrazu rozťahne ho tak, aby zaplnil celú obrazovku v režime 3D.
3D Depth	Upraví vzdialenosť medzi predmetom a pozadím v obraze, aby sa zvýraznil 3D efekt v prechode z režimu 2D do 3D.
Zobrazovacie pole 3D	Posunie obraz (vrátane zobrazenia predmetov a pozadia) dopredu alebo dozadu, aby sa zvýraznil 3D efekt v režime 3D.
3D Vyváženie obrazu	Úprava rozdielu vo farbe a jase medzi pravou a ľavou stranou obrazu v režime 3D.
3D Korekcia obrazu	Zmena usporiadania obrazov na pravej a ľavej strane obrazu v režime 3D.

**VAROVANIE**

- Niektoré ponuky nemusia počas sledovania televízora v režime 3D fungovať.
- Ak používate 3D efekt s 2D zdrojom, režim 3D nemusí fungovať.
- Režim zobrazovania v 3D sa automaticky vypne pri zmene kanálov digitálnej televízie (DTV) alebo vstupného zdroja.
- Obráz na obrazovke sa nemusí zobrazit' správne, ak zobrazujete 2D obráz DTV v režime 3D zobrazovania.
- 3D efekt sa prejaví, ak voľba režimu 3D zodpovedá 3D signálu na vstupe televízora.
- Pri prehrávaní súborov *.mpo (súbory 3D kamier) sa režim 3D zobrazovania zapne automaticky.
- Pri niektorých grafických kartách počítačov sa efekt 3D nemusí zobrazit' správne.

**VAROVANIE**

* Pre televízory LCD/LED LCD

- Ak si zvolíte režim 3D, „kontrolka napájania“ sa automaticky vypne.
- Počas sledovania 3D zobrazenia nemôžete pomocou ponuky upraviť nastavenia obrazu a zvuku.
- Pomocou tlačidla **AV MODE (REŽIM AV)** na diaľkovom ovládači môžete vybrať len položky „Štandardné → Kino → Hra“. **Režim AV** je pri prehrávaní v režime 3D nastavený ako **Štandardný** režim.
- Ak chcete prehrávať obsah BGM pomocou súboru *.mpo (súbor 3D kamier), cesta k obsahu BGM by mala byť najskôr nastavená na obrazovke zobrazenia fotografií na celú obrazovku pri súbore, ktorý nie je súbor *.mpo (súbor 3D kamier).
- Režim obrazu sa pri prechode do režimu 3D nastaví na možnosť Štandardné a funkcia Šetrenie energie sa deaktivuje.

ZÁBAVA

Pripojenie k drôtovej sieti

(V závislosti od modelu)

Pripojte televízor k miestnej sieti (LAN) prostredníctvom portu LAN podľa nasledujúceho obrázku a vytvorte nastavenia siete.

Ak sú k dispozícii aj drôtová aj bezdrôtová sieť, preferovaná voľba je drôtová sieť.

Po vytvorení fyzického pripojenia môže byť v niektorých domácich sieťach potrebné upraviť nastavenie siete televízora. Pri väčšine domácich sietí sa televízor pripojí automaticky bez akýchkoľvek úprav.

Podrobnejšie informácie získate od vášho poskytovateľa internetového pripojenia alebo v návode na obsluhu smerovača.

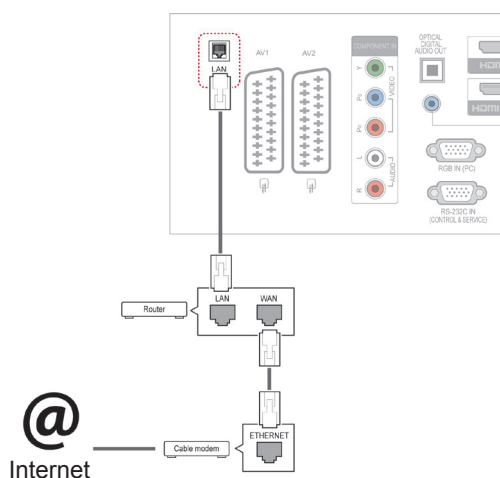

VAROVANIE

- Do konektora LAN nepripájajte kábel mobilného telefónu.
- Keďže existuje mnoho spôsobov pripojenia, postupujte podľa pokynov od vášho telekomunikačného operátora, resp. poskytovateľa internetových služieb.

Vytvorenie nastavení siete: (Aj keď sa váš televízor už pripojil automaticky, opätovné spustenie nastavenia nič nepokazí),

- 1 Stláčaním tlačidla **Home (Úvod)** otvorte hlavné ponuky.
- 2 Stláčaním navigačných tlačidiel prejdite na položku **NASTAVENIE** a stlačte tlačidlo **OK**.
- 3 Stláčaním navigačných tlačidiel prejdite na položku **SIEŤ** a stlačte tlačidlo **OK**.
- 4 Stláčaním navigačných tlačidiel vyberte položku **Nastavenie siete** a stlačte tlačidlo **OK**.
- 5 Ak je súčasne pripojená drôtová aj bezdrôtová sieť, stláčaním navigačných tlačidiel vyberte položku **Drôtové** a stlačte tlačidlo **OK**.
- 6 Ak ste už Nastavenie siete nastavili: Vyberte položku **Vynulovanie**. Nové nastavenia pripojenia vynulujú aktuálne nastavenia siete.
- 7 Vyberte položku **Automatické nastavenie adresy IP** alebo **Manuálne nastavenie adresy IP**.

- Pri výbere položky **Manuálne nastavenie adresy IP**, stláčajte navigačné a numerické tlačidlá. Adresu IP je potrebné zadať manuálne.
- **Automatické nastavenie adresy IP**: Túto funkciu zvolíte, ak v drôtovej lokálnej sieti (LAN) existuje server (smerovač) DHCP. Televízoru bude automaticky pridelená adresa IP. Ak používate širokopásmový smerovač alebo širokopásmový modem vybavený funkciou servera DHCP (Dynamic Host Configuration Protocol, dynamický hositeľský konfiguračný protokol). Adresa IP bude určená automaticky.

- 8 Po dokončení stlačte tlačidlo **EXIT (UKONČIŤ)**.

**POZNÁMKA**

- Ak chcete získať prístup k internetu priamo na televízore, malo by byť vždy zapnuté širokopásmové internetové pripojenie.
- Ak je internet nedostupný, skontrolujte z počítača podmienky na vašej sieti.
- Pri používaní funkcie **Nastavenie siete**, skontrolujte kábel siete LAN alebo skontrolujte, či je v smerovači zapnuté DHCP.
- Ak nastavenia siete nedokončíte, sieť nemusí fungovať správne.

Tipy pre nastavenie siete.

- S televízorom používajte štandardný kábel LAN. Cat5 alebo lepší s konektorom RJ45.
- V priebehu nastavovania je mnoho problémov možné vyriešiť reštartovaním smerovača alebo modemu. Po pripojení prehrávača k domácej sieti nakrátko vypnite, príp. vyťahnite napájací kábel zo smerovača alebo káblového modemu v sieti. Potom smerovač alebo modem znova zapnite, resp. zapojte napájací kábel.
- V závislosti od poskytovateľa internetového pripojenia (ISP) môže byť počet zariadení pripojených v sieti obmedzený príslušnými zmluvnými podmienkami. Podrobnejšie informácie získate od svojho ISP.
- Spoločnosť LG nenesie žiadnu zodpovednosť za prípadné poruchy televízora a funkcie internetového pripojenia v dôsledku komunikačných chýb a výpadkov spojených so širokopásmovým internetovým pripojením alebo iným pripojeným zariadením.
- Spoločnosť LG nenesie žiadnu zodpovednosť za problémy s vašim internetovým pripojením.
- Niektorý obsah dostupný prostredníctvom sieťového pripojenia nemusí byť s televízorom kompatibilný. S prípadnými otázkami ohľadom takéhoto obsahu sa obráťte na jeho tvorca.
- Ak rýchlosť sieťového pripojenia nezodpovedá požiadavkám zobrazovaného obsahu, obsah sa nemusí zobrazovať správne.
- Niektoré operácie internetového pripojenia nemusia byť dostupné v dôsledku obmedzení nastavených vašim poskytovateľom širokopásmového internetového pripojenia (ISP).
- Prípadné poplatky účtované ISP, vrátane poplat-

kov za pripojenie, znáša v plnej výške zákazník.

- Na pripojenie tohto televízora k drôtovej sieti je potrebný port LAN 10 Base-T alebo 100 Base-TX. Ak vaše internetové pripojenie neumožňuje tento typ pripojenia, televízor nebude možné pripojiť.
- Na pripojenie prostredníctvom služby DSL je potrebný modem DSL, na pripojenie prostredníctvom káblového rozvodu je potrebný káblový modem. V závislosti od zmluvy o pripojení s vašim ISP je možné, že funkciu internetového pripojenia zabudovanú v tomto televízore nebudete môcť využívať, alebo môže byť obmedzený počet zariadení súčasne pripojených prostredníctvom vašej domácej siete. (Ak ISP obmedzuje počet pripojených zariadení na jedno, nebude možné súčasne pripojiť napr. tento televízor aj PC.)
- Používanie „smerovača“ môže byť zakázané alebo obmedzené na základe zmluvných podmienok s vašim ISP. Podrobnejšie informácie získate priamo od svojho ISP.

Stav siete

- 1 Stlačením tlačidla **Home (Úvod)** otvorte hlavnú ponuku.
- 2 Stlačením navigačných tlačidiel prejdite na položku **SIEŤ** a stlačte tlačidlo **OK**.
- 3 Stlačením navigačných tlačidiel vyberte položku **Stav siete**.
- 4 Stlačením tlačidla **OK** skontrolujte stav siete.
- 5 Po dokončení stlačte tlačidlo **EXIT (UKONČIŤ)**.

Možnosť	Popis
Nastavenie	Návrat do ponuky nastavenia siete.
Test	Kontrola aktuálneho stavu siete po dokončení nastavení.
Zatvoriť	Návrat do predchádzajúcej ponuky.

Pripojenie úložných zariadení USB

Pripojte k televízoru úložné zariadenia USB, ako napr. pamäťové zariadenie USB typu flash alebo externý pevný disk, a používajte multi-mediálne funkcie. (Pozrite si časť „Prehľadávanie súborov“ na str.56).

Pripojte k televízoru pamäťové zariadenie USB typu flash alebo čítačku USB pamäťových kariet podľa nasledujúceho obrázku. Objaví sa obrazovka Moje médiá.

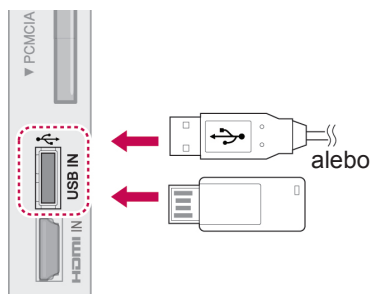

Pri odpojení úložného zariadenia USB dbajte na to, aby ste pripojenie ukončili správne, aby nedošlo k poškodeniu televízora alebo súborov.

- 1 Stlačením tlačidla **Q.MENU (RÝCHLA PONUKA)** otvorte rýchle ponuky.
- 2 Stláčaním navigačných tlačidiel prejdite na položku **Zariad. USB** a stlačte tlačidlo **OK**.
- 3 Stláčaním navigačných tlačidiel prejdite na položku **Vysunúť** a stlačte tlačidlo **OK**.
- 4 Odpojte úložné zariadenie až vtedy, keď hlásenie potvrdí, že je bezpečné ho odstrániť.

VAROVANIE

- Nevypínajte televízor ani neodpájajte úložné zariadenie USB, kým je úložné zariadenie USB pripojené k televízoru, pretože by tým mohlo dôjsť k strate súborov alebo poškodeniu úložného zariadenia USB.
- Často si zálohujte súbory uložené na úložnom zariadení USB, pretože súbory sa môžu stratiť alebo poškodiť, na čo sa nemusí vzťahovať žiadna záruka.

Tipy na používanie úložných zariadení USB

- Rozpoznateľné je len úložné zariadenie USB.
- Ak je úložné zariadenie USB pripojené cez rozbočovač USB, zariadenie nie je rozpoznateľné.
- Úložné zariadenie USB používajúce program automatického rozpoznania sa nemusí rozpoznať.
- Úložné zariadenie USB, ktoré používa svoj vlastný ovládač, sa nemusí rozpoznať.
- Rýchlosť rozpoznania úložného zariadenia USB môže závisieť od jednotlivého zariadenia.
- Keď úložné zariadenie USB pracuje, nevypínajte televízor ani neodpájajte pripojené zariadenie USB. Keď sa takéto zariadenie náhle odpojí, môžu sa poškodiť uložené súbory alebo úložné zariadenie USB.
- Nepripájajte úložné zariadenie USB, ktoré bolo upravované na počítači. Takéto zariadenie môže spôsobiť poruchu produktu alebo zlyhanie prehrávania. Používajte len úložné zariadenia USB, ktoré obsahujú bežné hudobné, obrazové alebo filmové súbory.
- Používajte len úložné zariadenia USB naformátované pomocou systému súborov FAT32 alebo NTFS, ktorý poskytuje operačný systém Windows. Úložné zariadenie naformátované ako iný obslužný program, ktorý nie je podporovaný systémom Windows, sa nemusí rozpoznať.
- Úložné zariadenia USB vyžadujúce externý zdroj napájania pripojte k zdroju napájania (minimálne 0,5 A). V opačnom prípade sa zariadenie nemusí rozpoznať.
- Úložné zariadenie USB pripojte pomocou kábla ponúkaného výrobcom zariadenia.
- Niektoré úložné zariadenia USB nemusia byť podporované alebo nemusia bezproblémovo pracovať.
- Metóda zarovnania súborov úložného zariadenia USB je rovnaká ako v systéme Windows XP a názov súboru môže obsahovať až 100 anglických znakov.
- Zálohujte dôležité súbory, pretože údaje uložené v úložnom zariadení USB sa môžu poškodiť. Nezodpovedáme za žiadnu stratu údajov.
- Ak pevný disk zariadenia USB nemá externý zdroj napájania, zariadenie USB sa nemusí zistiť. Preto k nemu pripojte externý zdroj

napájania.

- Na externé elektrické napájanie používajte prosím napájací adaptér. Neručíme za kábel USB v prípade, že sa používa na externý zdroj elektrického napájania.
- Ak je pamäťové zariadenie USB rozdelené na viacero oblastí alebo ak používate čítačku USB pre viacero kariet, môžete používať maximálne 4 oblasti alebo pamäťové zariadenia USB.
- Ak je pamäťové zariadenie USB pripojené k čítačke USB pre viacero kariet, nemusia sa zistiť údaje o jeho kapacite.
- Ak pamäťové zariadenie USB nefunguje správne, odpojte ho a znovu pripojte.
- Rýchlosť zistenia jednotlivých pamäťových zariadení USB je rôzna.
- Ak zariadenie USB pripojíte v pohotovostnom režime, príslušný pevný disk sa automaticky načíta po zapnutí televízora.
- Odporúčaná kapacita externého pevného disku USB je do 1 TB. Odporúčaná kapacita pamäťového kľúča USB je do 32 GB.
- Akékoľvek zariadenie s väčšou ako odporúčanou kapacitou nemusí správne fungovať.
- Ak nefunguje externý pevný disk USB s funkciou „šetrzenia energie“, vypnutím a opätovným zapnutím pevného disku obnovte jeho správnu funkčnosť.
- Podporované sú aj úložné zariadenia USB nižšej triedy ako 2.0. V zozname filmov však nemusia fungovať správne.
- V rámci jedného priečinka je možné rozpoznať maximálne 999 súborov alebo priečinkov.

Prehľadávanie súborov

Otvorte zoznamy fotografií, hudby alebo filmov (Okrem modelov 50PV250N, 50PT250N) a prehľadajte súbory.

- 1 Pripojte úložné zariadenie USB.
- 2 Stlačením tlačidla **Home (Úvod)** prejdite na **hlavné ponuky**.
- 3 Stláčaním navigačných tlačidiel prejdite na položku **Moje médiá** a stlačte tlačidlo **OK**.
- 4 Stláčaním navigačných tlačidiel prejdite na položky **ZOZNAM FOTOGR.**, **ZOZNAM HUDBY**, alebo **ZOZNAM FILMOV** (Okrem modelov 50PV250N, 50PT250N) a stlačte tlačidlo **OK**.

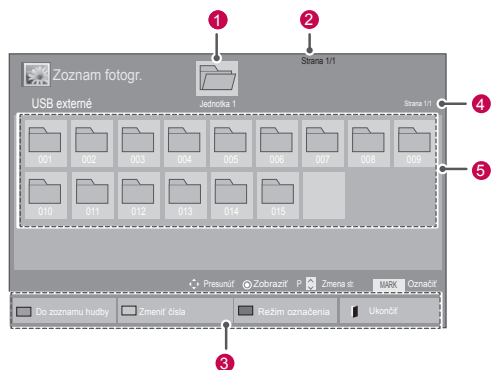

Č.	Popis
1	Služi na presun na priečinok vyššej úrovne
2	Aktuálna strana/všetky strany
3	Príslušné tlačidlá na diaľkovom ovládači
4	Aktuálna strana/všetky strany obsahu v rámci priečinka vybraného v položke 1
5	Obsah v rámci priečinka vybraného v položke 1
Tlačidlo	Popis
Zelené tlačidlo	Opakovaným stláčaním zeleného tlačidla prepínate medzi Zoznam fotogr. -> Zoznam hudby , Zoznam hudby -> Zoznam filmov alebo Zoznam filmov -> Zoznam fotogr. . (Okrem modelov 50PV250N, 50PT250N) Opakovaným stláčaním zeleného tlačidla prepínate medzi Zoznam fotogr. -> Zoznam hudby alebo Zoznam hudby -> Zoznam fotogr. . (Len modely 50PV250N, 50PT250N)
Žlté tlačidlo	Prepínanie zobrazenia medzi 5 veľkými miniatúrami alebo jednoduchým zoznamom.
Modré tlačidlo	Prepnutie do režimu označenia.

Podporovaný formát súboru

Typ	Podporovaný formát súboru																
Film (Okrem modelov 50PV250N, 50PT250N)	<p>DAT,MPG,MPEG,VOB,AVI,DIVX,M-P4,MKV,TS,TRP,TP,ASF,WMV,FLV)</p> <p>Film (*.mpg/*.mpeg/*.dat/*.ts/*.trp/*.tp/*.vob/*.mp4/*.mov/*.mkv/*.divx/*.avi/*.asf/*.wmv/*.flv/*.avi(motion-jpeg)/*.mp4(motion-jpeg))</p> <p>Formát videa: DivX3.11, DivX4.12, DivX5.x, DivX6, Xvid1.00, Xvid1.01, Xvid1.02, Xvid1.03, Xvid1.10 beta-1/beta-2, Mpeg-1, Mpeg-2, Mpeg-4, H.264/AVC, VC1, JPEG, Sorenson H.263</p> <p>Formát zvuku: Dolby Digital, AAC, Mpeg, MP3, LPCM, HE-AAC, ADPCM, WMA</p> <p>Bitový tok: od 32 kbps do 320 kbps(MP3)</p> <p>Formát externých titulkov: *.sml/*.srt/*.sub(MicroDVD,Subviewer1.0/2.0)/*.ass/*.ssa/*.txt(TMPlayer)/*.psb(PowerDivX)</p> <p>Formát interných titulkov: len, XSUB (To je formát titulkov používaný v súboroch DivX6)</p>																
Fotografia	JPEG																
	Základná línia: 64 x 64 až 15360 x 8640 Progressívne: 64 x 64 až 1920 x 1440																
	<ul style="list-style-type: none"> Môžete prehrávať len súbory JPEG. Nepodporované súbory sa zobrazia v podobe vopred definovanej ikony. 																
	Len 3D modely																
	<table border="1"> <thead> <tr> <th></th> <th>Prípomy súboru</th> <th>Položka</th> <th>Profil</th> </tr> </thead> <tbody> <tr> <td rowspan="2">2D</td> <td rowspan="2">jpeg jpg jpe</td> <td>podporovaný formát súboru</td> <td> <ul style="list-style-type: none"> SOF0: základná línia OF1: sekvenčné rozšírenie SOF2: progresívne </td> </tr> <tr> <td>veľkosť fotografie</td> <td> <ul style="list-style-type: none"> Min.: 64 x 64 Max. - Normálny typ: 15360 (Š) x 8640 (V) Progressívny typ: 1920 (Š) x 1440 (V) </td> </tr> <tr> <td rowspan="2">3D</td> <td rowspan="2">mpo</td> <td>podporovaný formát súboru</td> <td>mpo</td> </tr> <tr> <td>veľkosť fotografie</td> <td> <ul style="list-style-type: none"> Veľkosť 4:3: 3648 X 2736 2592 X 1944 2048 X 1536 Veľkosť 3:2: 3648 X 2432 </td> </tr> </tbody> </table>		Prípomy súboru	Položka	Profil	2D	jpeg jpg jpe	podporovaný formát súboru	<ul style="list-style-type: none"> SOF0: základná línia OF1: sekvenčné rozšírenie SOF2: progresívne 	veľkosť fotografie	<ul style="list-style-type: none"> Min.: 64 x 64 Max. - Normálny typ: 15360 (Š) x 8640 (V) Progressívny typ: 1920 (Š) x 1440 (V) 	3D	mpo	podporovaný formát súboru	mpo	veľkosť fotografie	<ul style="list-style-type: none"> Veľkosť 4:3: 3648 X 2736 2592 X 1944 2048 X 1536 Veľkosť 3:2: 3648 X 2432
	Prípomy súboru	Položka	Profil														
2D	jpeg jpg jpe	podporovaný formát súboru	<ul style="list-style-type: none"> SOF0: základná línia OF1: sekvenčné rozšírenie SOF2: progresívne 														
		veľkosť fotografie	<ul style="list-style-type: none"> Min.: 64 x 64 Max. - Normálny typ: 15360 (Š) x 8640 (V) Progressívny typ: 1920 (Š) x 1440 (V) 														
3D	mpo	podporovaný formát súboru	mpo														
		veľkosť fotografie	<ul style="list-style-type: none"> Veľkosť 4:3: 3648 X 2736 2592 X 1944 2048 X 1536 Veľkosť 3:2: 3648 X 2432 														
Hudba	MP3																
	<p>Bitová rýchlosť: 32 až 320</p> <ul style="list-style-type: none"> Vzorkovacia rýchlosť formátu MPEG1 vrstva 3: 32 kHz, 44,1 kHz, 48 kHz Vzorkovacia rýchlosť formátu MPEG2 vrstva 3: 16 kHz, 22,05 kHz, 24 kHz Vzorkovacia rýchlosť formátu MPEG2.5 vrstvy 3: 8 kHz, 11,025 kHz, 12 kHz. 																

Pozeranie filmov

(Okrem modelov 50PV250N, 50PT250N)

Prehrávajte na televízore video súbory. Televízor zobrazí všetky video súbory uložené v úložnom zariadení USB alebo zdieľanom priečinku na počítači.

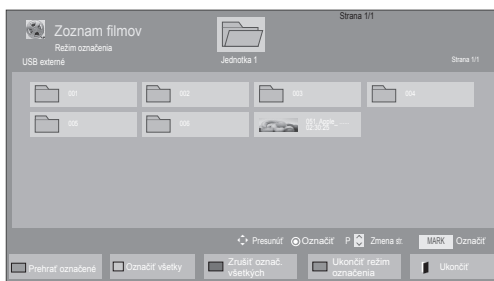
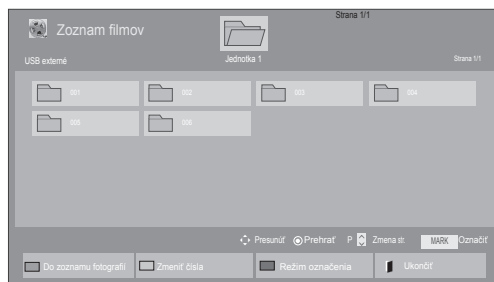

- 1 Stláčaním navigačných tlačidiel prejdite na položku **Moje médiá** a stlačte tlačidlo **OK**.
- 2 Stláčaním navigačných tlačidiel prejdite na položku **Zoznam filmov** a stlačte tlačidlo **OK**.
- 3 Výberom položky **Jednotka 1** otvoríte pripojené úložné zariadenie USB.
- 4 Stláčaním navigačných tlačidiel prejdite na požadovaný priečinok a stlačte tlačidlo **OK**.
- 5 Stláčaním navigačných tlačidiel prejdite na požadovaný súbor a stlačte tlačidlo **OK**.



Ponuka	Popis
Prehrať označené	Prehrať zvolený filmový súbor. Keď sa ukončí prehrávanie filmového súboru, automaticky sa prehrá ďalší zvolený súbor.
Označiť všetky	Označenie všetkých filmových súborov na obrazovke.
Zrušiť označ. všetkých	Zrušenie označenia všetkých označených filmových súborov.
Ukončiť režim označenia	Ukončenie režimu označenia.





6 Prehrajte film.

! POZNÁMKA

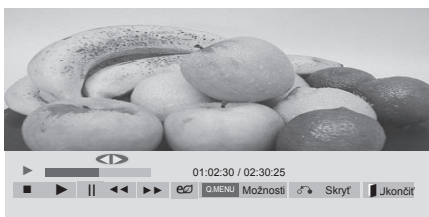
- V náhľade nepodporovaných súborov sa bude zobrazovať iba ikona .
- Neobvyklé súbory sa budú zobrazovať vo forme bitmapy .

7 Prehrávanie ovládajte pomocou nasledujúcich tlačidiel.



Tlačidlo	Popis
	Zastavenie prehrávania
	Prehratie videa
	Pozastavenie alebo obnovenie prehrávania
	Vyhľadávanie v súbore smerom dozadu
	Vyhľadávanie v súbore smerom dopredu
Home (Úvod) alebo Q.MENU (RÝCHLA PONUKA)	Zobrazenie ponuky Možnosti .
BACK (SPÄŤ)	Skryje ponuku v režime celej obrazovky.
EXIT (UKONČIŤ)	Návrat do položky Zoznam filmov .
< alebo >	Preskočenie na konkrétne miesto v súbore počas prehrávania. Čas konkrétneho miesta sa zobrazí v stavovom riadku. Pri niektorých súborech nemusí táto funkcia fungovať správne.
ENERGY SAVING (ŠETRENIE ENERGIE)	Opakovaným stláčaním tlačidla ENERGY SAVING (ŠETRENIE ENERGIE) zvýšite jas obrazovky.
AV MODE (REŽIM AV)	Požadovaný zdroj vyberiete opakovaným stláčaním tlačidla AV MODE (REŽIM AV) .

Tipy pre používanie prehrávania video súborov

- Niektoré titulky vytvorené používateľom nemusia správne fungovať.
- Niektoré špeciálne znaky sa v titulkoch nepodporujú.
- V titulkoch sa nepodporujú značky HTML.
- Titulky v iných ako podporovaných jazykoch nie sú dostupné.
- Po zmene jazyka zvuku sa môžu na obrazovke objaviť dočasné prerušenia (zastavenie obrazu, rýchlejšie prehrávanie a pod.).
- Poškodený filmový súbor sa nemusí správne prehrávať, prípadne sa nebudú dať používať niektoré funkcie prehrávača.
- Filmové súbory vytvorené pomocou niektorých kódočov sa nemusia správne prehrávať.
- Ak obrazová a zvuková štruktúra nahratého súboru nie je zaznamenaná v prekladanom formáte, prehrá sa iba obrazová alebo zvuková zložka.
- V závislosti od rýchlosti snímok sa podporujú videá HD s rozlíšením 1920x1080 v režime 25/30P alebo 1280x720 v režime 50/60P.
- V závislosti od rýchlosti snímok nemusia správne fungovať videá s vyšším rozlíšením než 1920x1080 v režime 25/30P alebo 1280x720 v režime 50/60P.
- Filmové súbory iného než určeného typu a formátu nemusia správne fungovať.
- Maximálna bitová rýchlosť prehrateľných filmových súborov je 20 Mb/s. (len pre, Motion JPEG: 10 Mb/s)
- Pri formáte H.264/AVC nezaručujeme plynulé prehrávanie profilov kódovaných na úrovni 4.1 alebo vyššej.
- Zvukový kodek DTS sa nepodporuje.
- Prehrávanie filmových súborov väčších ako 30 GB nie je podporované. Obmedzenie veľkosti súboru závisí od použitého kódovania.
- Filmový súbor DivX a jeho súbor titulkov sa musia nachádzať v tom istom priečinku.
- Ak chcete zobraziť video s titulkami, názov video súboru a názov súboru s titulkami musia byť rovnaké.
- Prehrávanie videa prostredníctvom pripojenia USB bez podpory vysokorýchlostného prenosu nemusí fungovať správne.
- Súbory zakódované pomocou systému GMC (Global Motion Compensation) sa nemusia dať prehrávať.
- Pri sledovaní filmu pomocou funkcie Zoznam filmov môžete nastaviť obraz tlačidlami **ENERGY SAVING (ŠETRENIE ENERGIE)** a **AV MODE (REŽIM AV)** na diaľkovom ovládači. Nastavenie používateľa nefunguje pre každý obrazový režim.

Možnosti videa

- 1 Stlačením tlačidla **Q. MENU (RÝCHLA PONUKA)** získate prístup ku **kontextovým** ponukám.
- 2 Stláčaním navigačných tlačidiel prejdite na položky **Nastavte prehrávanie videa.**, **Nastavte video.** alebo **Nastavte zvuk.** a stlačte tlačidlo **OK**.

! POZNÁMKA

- Hodnoty možností zmenené v režime **Zoznam filmov** nemajú účinok v režime **Zoznam fotogr.** a **Zoznam hudby**.
- Hodnoty možností zmenené v režime **Zoznam fotogr.** a **Zoznam hudby** sú zmenené v režime **Zoznam fotogr.** a **Zoznam hudby**, ale nie v režime **Zoznam filmov**.
- Pri opakovaní prehrávania videosúboru po zastavení ho môžete prehrať od miesta, kde bol predtým zastavený.

Keď vyberiete položku **Nastaviť prehrávanie videa**,

- 1 Stláčaním navigačných tlačidiel zobrazte položky **Veľkosť obrazu**, **Jazyk zvuku**, **Jazyk titulkov** alebo **Opakovať**.
- 2 Stláčaním navigačných tlačidiel vykonajte náležité úpravy.

Ponuka	Popis
Veľkosť obrazu	Nastavenie požadovaného formátu obrazu počas prehrávania filmu.
Jazyk zvuku	Zmena jazykovej skupiny zvuku alebo titulkov počas prehrávania filmu. Súbor s jednou zvukovou stopou nie je možné vybrať.
Jazyk titulkov	Zapnutie/vypnutie titulkov.
Jazyk	Aktivované pre titulky SMI a je možné vybrať s titulkami jazyk.
Kódová stránka	Nastavenie typu písma pre titulky. Keď je nastavené na predvolenú hodnotu, bude použitý rovnaký typ písma ako v ponuke.

Synchr.	Úprava časovej synchronizácie titulkov v rozsahu –10 až +10 sekúnd s krokom 0,5 sekundy počas prehrávania filmu.
Poloha	Zmena umiestnenia titulkov hore alebo dole počas prehrávania filmu.
Veľkosť	Nastavenie požadovanej veľkosti titulkov počas prehrávania filmu.
Opakovať	Zapnutie/vypnutie funkcie opakovania prehrávania filmu. Keď je zapnuté, súbor v priečinku bude prehrávaný opakovane. Aj v prípade, ak je opakované prehrávanie vypnuté, prehrávanie sa môže spustiť, ak je názov súboru podobný ako predchádzajúci súbor.

Jazyk titulkov	Podporovaný jazyk
Latinka1	Angličtina, španielčina, francúzština, nemčina, taliančina, švédčina, fínčina, holandčina, portugalčina, dánčina, rumunčina, nórčina, albánčina, gaelčina, waleština, írčina, katalánčina, valenciano
Latinka2	bosniančina, poľština, chorváčtina, čeština slovenčina, slovinčina, srbčina, maďarčina
Latinka4	Estónčina, lotyšština, litovčina
Cyrilika	Bulharčina, ruština, ukrajinčina, kazaština, macedónčina
Gréčtina	Gréčtina
Turečtina	Turečtina

! POZNÁMKA

- V rámci súboru titulkov je podporovaných iba 10 000 synchronizovaných blokov.
- V priebehu prehrávania videa môžete nastaviť veľkosť obrazu stlačením tlačidla **RATIO (POMER STRÁN)**.

Keď vyberiete položku **Nastavte video**,

- 1 Stláčaním navigačných tlačidiel vykonajte náležité úpravy. (Pozrite str.68)

Keď vyberiete položku **Nastavte zvuk**,

- 1 Stláčaním navigačných tlačidiel zobrazte položky **Režim zvuku**, **Autom. hlasitosť**, **Čistý hlas II** alebo **Vyváženie**.
- 2 Stláčaním navigačných tlačidiel vykonajte náležité úpravy. (Pozrite str.73)

- 5 Stláčaním navigačných tlačidiel prejdite na požadovaný súbor a stlačte tlačidlo **OK**.

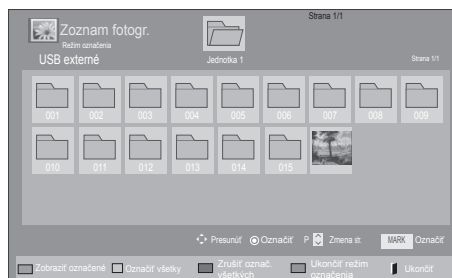
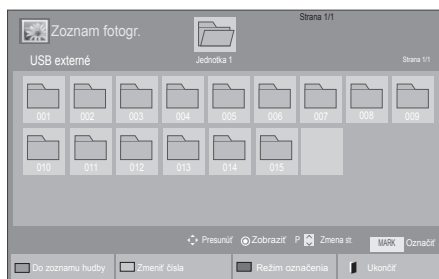

Ponuka	Popis
Zobraziť označené	Zobrazenie vybraného fotografického súboru.
Označiť všetky	Označenie všetkých fotografických súborov na obrazovke.
Zrušiť označ. všetkých	Zrušenie označenia všetkých označených fotografických súborov.
Ukončiť režim označenia	Ukončenie režimu označenia.

Prezeranie fotografií

Zobrazte obrazové súbory uložené na úložnom zariadení USB alebo v zdieľanom priečinku na počítači prostredníctvom sieťového pripojenia. Zobrazenia na obrazovke sa môžu líšiť podľa príslušného modelu.

- 1 Stláčaním navigačných tlačidiel prejdite na položku **Moje médiá** a stlačte tlačidlo **OK**.
- 2 Stláčaním navigačných tlačidiel prejdite na položku **Zoznam fotogr.** a stlačte tlačidlo **OK**.
- 3 Stláčaním navigačných tlačidiel vyberte položku **Jednotka 1**, aby ste otvorili pripojené úložné zariadenie USB.
- 4 Stláčaním navigačných tlačidiel prejdite na požadovaný priečinok a stlačte tlačidlo **OK**.

- 6 Prezerajte si fotografie.



POZNÁMKA

- V náhľade nepodporovaných súborov sa bude zobrazovať iba ikona
- Neobvyklé súbory sa budú zobrazovať vo forme bitmapy

Použitie možností fotografií

Pri prezeraní fotografií použite nasledujúce možnosti.



Možnosti

Počet označených fotografií

Možnosť	Popis
Prezentácia	Spustenie alebo zastavenie prezentácie vybraných fotografií. Ak nie sú vybrané žiadne fotografie, počas prezentácie sa zobrazia všetky fotografie uložené v aktuálnom priečinku. Ak chcete nastaviť rýchlosť prezentácie, vyberte položku Možnosti .
BGM	Zapnutie a vypnutie hudby na pozadí. Ak chcete nastaviť priečinok pre hudbu na pozadí, vyberte položku Možnosti . Možnosti môžete upravovať stlačením tlačidla Q.MENU (RÝCHLA PONUKA) alebo Home (Úvod) na diaľkovom ovládači.
↻ (Otočiť)	Otočenie fotografie v smere hodinových ručičiek (90°, 180°, 270°, 360°). <div style="border: 1px solid black; padding: 5px; margin-top: 10px;"> <p>! POZNÁMKA</p> <ul style="list-style-type: none"> Podporovaná veľkosť fotografií je obmedzená. Fotografiu nemožno otočiť, ak je rozlíšenie šírky po otočení väčšie ako podporovaná veľkosť rozlíšenia. </div>
Q	Zväčšené zobrazenie fotky – 2x a 4x.
ENERGY SAVING (ŠETRENIE ENERGIE)	Opakovaným stláčaním tlačidla ENERGY SAVING (ŠETRENIE ENERGIE) zmeníte jas obrazovky.

Možnosti	<ul style="list-style-type: none"> Rýchlosť zmeny snímok: Vyber rýchlosti prezentácie (Rýchla, Stredná, Pomalá). BGM: Vyber hudobného priečinku pre hudbu na pozadí. <div style="border: 1px solid black; padding: 5px; margin-top: 10px;"> <p>! POZNÁMKA</p> <ul style="list-style-type: none"> Ak sa prehráva hudba na pozadí, priečinok s hudbou nemožno zmeniť. Priečinok so súborom MP3 sa musí nachádzať na zariadení, z ktorého sa práve zobrazujú fotografie. </div>
Skryť	Skryje okno s možnosťami. Možnosti zobrazíte stlačením tlačidla OK .
EXIT (UKONČIŤ)	Návrat do položky Zoznam fotogr..

Možností fotografií

- 1 Stlačením tlačidla **Q. MENU (RÝCHLA PONUKA)** alebo **Home (Úvod)** sa zobrazia ponuky **Možnosti**.
- 2 Stláčaním navigačných tlačidiel prejdite na položku **Nastavte zobrazenie fotografií**, **Nastavte video**, alebo **Nastavte zvuk**, a stlačte tlačidlo **OK**.

! POZNÁMKA

- Hodnoty možností zmenené v režime **Zoznam filmov** nemajú účinok v režime **Zoznam fotogr.** a **Zoznam hudby**.
- Hodnoty možností zmenené v režime **Zoznam fotogr.** a **Zoznam hudby** sú zmenené režime **Zoznam fotogr.** a **Zoznam hudby**, ale nie v režime **Zoznam filmov**.

Keď vyberiete položku **Nastaviť zobrazenie fotografie**,

- 1 Stláčaním navigačných tlačidiel vyberte položku **Rýchlosť zmeny snímok** alebo **BGM..**
- 2 Stláčaním navigačných tlačidiel vykonajte náležité úpravy.

Keď vyberiete položku **Nastavte video**,

- 1 Stláčaním navigačných tlačidiel vykonajte náležité úpravy. (Pozrite str.68)

Keď vyberiete položku **Nastavte zvuk**,

- 1 Stláčaním navigačných tlačidiel zobrazte položku **Režim zvuku, Autom. hlasitosť, Čistý hlas II** alebo **Vyváženie**.
- 2 Stláčaním navigačných tlačidiel vykonajte náležité úpravy. (Pozrite str.73)

Počúvanie hudby

- 1 Stláčaním navigačných tlačidiel prejdite na položku **Moje médiá** a stlačte tlačidlo **OK**.
- 2 Stláčaním navigačných tlačidiel prejdite na položku **Zoznam hudby** a stlačte tlačidlo **OK**.
- 3 Stláčaním navigačných tlačidiel vyberte položku **Jednotka 1**, aby ste otvorili pripojené úložné zariadenie USB.
- 4 Stláčaním navigačných tlačidiel prejdite na požadovaný priečinok a stlačte tlačidlo **OK**.
- 5 Stláčaním navigačných tlačidiel prejdite na požadovaný súbor a stlačte tlačidlo **OK**.

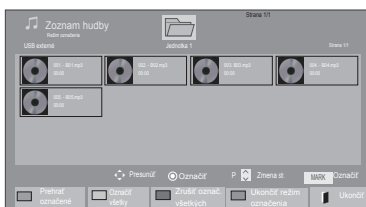
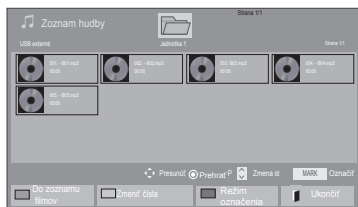

Ponuka	Popis
Prehrať označené	Zobrazenie vybraných hudobných súborov.
Označiť všetky	Označenie všetkých hudobných súborov na obrazovke.
Zrušiť označ. všetkých	Zrušenie označenia všetkých označených hudobných súborov.
Ukončiť režim označenia	Ukončenie režimu označenia.

- 6 Prehrávajte hudbu.

- 7 Prehrávanie ovládate pomocou nasledujúcich tlačidiel.

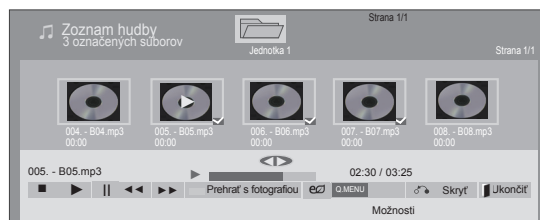



Tlačidlov	Popis
	Zastavenie prehrávania
	Prehratie hudobného súboru
	Pozastavenie alebo obnovenie prehrávania
	Preskočenie na ďalší súbor
	Preskočenie na predchádzajúci súbor
alebo	Počas prehrávania: Ak stlačíte tlačidlo V , prehrá sa predošlý hudobný súbor. Ak stlačíte tlačidlo W , prehrá sa nasledovný hudobný súbor.
Zelené tlačidlo	Spustíte prehrávanie vybraných hudobných súborov a potom prejdete do Zoznamu fotografií .
ENERGY SAVING (ŠETRENIE ENERGIE)	Opakovaným stláčaním tlačidla ENERGY SAVING (ŠETRENIE ENERGIE) zmeníte jas obrazovky.
Home (Úvod) alebo Q.MENU (RÝCHLA PONUKA)	Zobrazenie ponuky Možnosti.
Skryť	Skryje okno s možnosťami. Možnosti zobrazíte stlačením tlačidla OK .
EXIT (UKONČIŤ)	Ak stlačíte tlačidlo EXIT (UKONČIŤ) , keď je zobrazený hudobný prehrávač, zastaví sa iba prehrávanie hudby a prehrávač sa nevráti k normálnemu sledovaniu televízora. Ak stlačíte tlačidlo EXIT (UKONČIŤ) , keď je prehrávanie hudby zastavené alebo keď je hudobný prehrávač skrytý, prehrávač sa vráti k normálnemu sledovaniu televízie.
< alebo >	Pri použití tlačidla < alebo > počas prehrávania sa dá prehrať kurzor označujúci polohu.

Tipy na prehrávanie hudobných súborov

- Toto zariadenie nepodporuje súbory MP3 s označením ID3.

! POZNÁMKA

- V náhľade nepodporovaných súborov sa bude zobrazovať iba ikona .
- Neobvyklé súbory sa budú zobrazovať vo forme bitmapy .
- Poškodená skladba sa neprehrá, ale na displeji sa zobrazí čas prehrávania 00:00.
- Skladba prevzatá z platenej služby s ochranou autorských práv sa nezačne prehrávať, ale na displeji sa namiesto času prehrávania zobrazí informácia o nenáležitom použití.
- Stlačením tlačidiel OK, Γ sa šetrič obrazovky zastaví.
- Tlačidlá PREHRAŤ (\blacktriangleright), Pozastaviť (\parallel), \square , \blacktriangleleft , \blacktriangleleft na diaľkovom ovládači sú v tomto režime tiež dostupné.
- Nasledujúcu skladbu vyberiete tlačidlom \blacktriangleright a prechádzajúcu skladbu tlačidlom \blacktriangleleft .

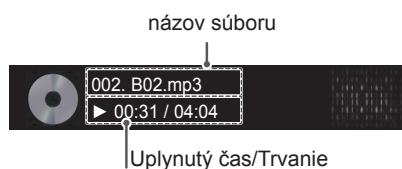

Možnosti hudby

- 1 Stlačením tlačidla **Q. MENU (RÝCHLA PONUKA)** získate prístup ku **kontextovým** ponukám.
- 2 Stláčaním navigačných tlačidiel prejdite na položku **Nastavte prehrávanie zvuku.** alebo **Nastavte zvuk.** a stlačte tlačidlo **OK.**

! POZNÁMKA

- Hodnoty možností zmenené v režime **Zoznam filmov** nemajú účinok v režime **Zoznam fotogr.** a **Zoznam hudby.**
- Hodnoty možností zmenené v režime **Zoznam fotogr.** a **Zoznam hudby** sú zmenené režime **Zoznam fotogr.** a **Zoznam hudby**, ale nie v režime **Zoznam filmov.**

Keď vyberiete položku **Nastavte prehrávanie zvuku,**

- 1 Stláčaním navigačných tlačidiel vyberte položku **Opakovať** alebo **Náhodne.**
- 2 Stláčaním navigačných tlačidiel vykonajte **náležité úpravy.**

Keď vyberiete položku **Nastavte zvuk,**

- 1 Stláčaním navigačných tlačidiel prejdite na položky **Režim zvuku, Autom. hlasitosť, Čistý hlas II** alebo **Vyváženie.**
- 2 Stláčaním navigačných tlačidiel vykonajte **náležité úpravy.**(Pozrite str.73)

Príručka DivX® VOD

(Okrem modelov 50PV250N, 50PT250N)

Registrácia DivX® VOD

Ak chcete prehrávať zakúpený alebo zapožičaný obsah DivX® VOD, je potrebné zaregistrovať vaše zariadenie pomocou 10-číselného registračného kódu DivX z vášho zariadenia na lokalite www.divx.com/vod.

- 1 Stlačením tlačidla **Home (Úvod)** otvorte hlavné ponuky.
- 2 Stláčaním navigačných tlačidiel prejdite na položku **Moje médiá** a stlačte tlačidlo **OK**.
- 3 Stlačte modré tlačidlo.
- 4 Stlačením navigačných tlačidiel prejdite na možnosť **Reg. kód DivX** a stlačte tlačidlo **OK**.
- 5 Skontrolujte registračný kód televízora.
- 6 Po dokončení stlačte tlačidlo **EXIT (UKONČIŤ)**.

Do predchádzajúcej ponuky sa vrátite stlačením tlačidla **BACK (SPÄŤ)**.

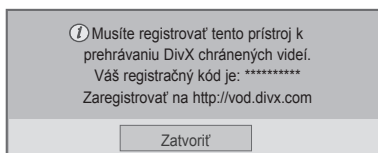

! POZNÁMKA

- Podporujú sa filmové súbory s týmito atribútmi
Rozlíšenie: najviac 1920x1080 (Š x V) pixlov
Rýchlosť snímok: najviac 30 snímok/s (1920x1080) alebo 60 snímok/s (1280x720)
- Videokodek: MPEG 1, MPEG 2, MPEG 4, H.264/AVC, DivX 3,11, DivX 4,12, DivX 5.x, DivX 6, Xvid 1,00, Xvid 1,01, Xvid 1,02, Xvid 1,03, Xvid 1,10-beta1, Xvid 1,10-beta2, JPEG, VC1, Sorenson H.263/H.264.

Zrušenie registrácie DivX® VOD

Registráciu svojho zariadenia musíte zrušiť pomocou 8-číselného kódu na zrušenie registrácie DivX z vášho zariadenia na lokalite www.divx.com/vod.

- 1 Stlačením tlačidla **Home (Úvod)** otvorte hlavné ponuky.
- 2 Stláčaním navigačných tlačidiel prejdite na položku **Moje médiá** a stlačte tlačidlo **OK**.
- 3 Stlačte modré tlačidlo.
- 4 Stlačením navigačných tlačidiel prejdite na možnosť **Deaktivácia DivX** a stlačte tlačidlo **OK**.
- 5 Stláčaním navigačných tlačidiel vyberte položku **Áno** a potvrdte.

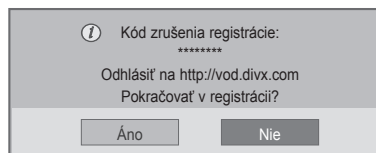

- 6 Po dokončení stlačte tlačidlo **EXIT (UKONČIŤ)**.
Do predchádzajúcej ponuky sa vrátite stlačením tlačidla **BACK (SPÄŤ)**.

! POZNÁMKA

- Ak chcete po zrušení registrácie znovu sledovať obsah DivX® VOD, je potrebné znovu zaregistrovať zariadenie.

PRISPÔSOBENIE NASTAVENÍ TELEVÍZORA

Prístup k hlavným ponukám

- 1 Stlačením tlačidla **Home (Úvod)** otvorte hlavné ponuky.
- 2 Stláčaním navigačných tlačidiel prejdite na jednu nasledujúcich ponúk a stlačte tlačidlo **OK**.
- 3 Stláčaním navigačných tlačidiel prejdite na požadované nastavenie alebo možnosť a stlačte tlačidlo **OK**.
- 4 Po dokončení stlačte tlačidlo **EXIT (UKONČIŤ)**.

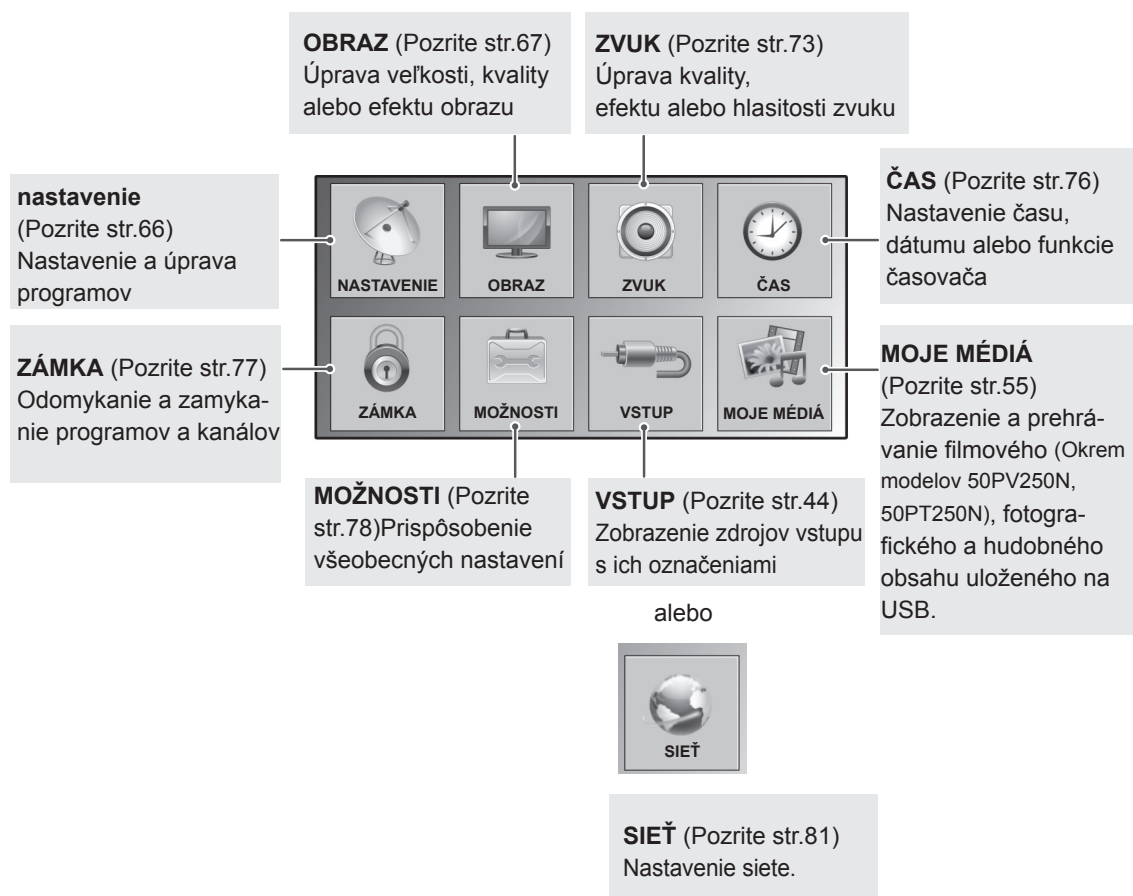

Prispôsobenie nastavení

Nastavenia ponuky NASTAVENIE

- Nákres sa môže líšiť od vášho televízora.

- 1 Stlačením tlačidla **Home (Úvod)** otvorte hlavné ponuky.
- 2 Stláčaním navigačných tlačidiel prejdite na položku **NASTAVENIE** a stlačte tlačidlo **OK**.
- 3 Stláčaním navigačných tlačidiel prejdite na požadované nastavenie alebo možnosť a stlačte tlačidlo **OK**.

Na predchádzajúcu úroveň sa vrátite stlačením tlačidla **BACK (SPÄŤ)**.

- 4 Po dokončení stlačte tlačidlo **EXIT (UKONČIŤ)**.

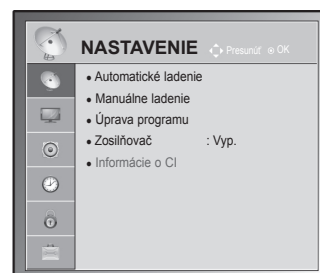

Dostupné programové nastavenia sú opísané v nasledujúcej tabuľke:

Nastavenie	Popis
Automatické ladenie	Naladenie a uloženie všetkých dostupných programov prijímaných cez vstup antény alebo káblové vstupy (Pozrite str.31).
Manuálne ladenie	Manuálne naladenie a uloženie požadovaných programov (Pozrite str.34).
Úprava programu	Úprava programov (Pozrite str.36).
Zosilňovač	Nastavenie optimalizovanej citlivosti v závislosti od príjmu signálu (Pozrite str.36).
Informácie o CI	Táto funkcia umožňuje sledovať zakódované (platené) programy. (Pozrite str.38).
Nastavenie káblovej DTV (Len v režime káblového vstupu)	Rozsah, ktorý môže používateľ vybrať v ponuke Service Operator sa líši v závislosti od počtu operátorov v danej krajine. Ak je počet podporovaných operátorov v danej krajine 1, príslušná funkcia sa stane neaktívnou. Po zmene operátora sa zobrazí upozornenie, že po stlačení tlačidla OK alebo zvolení príkazu Zatvoriť bude mapa kanálov odstránená a po zvolení možnosti „ Áno “ sa zobrazí kontextové okno automatického ladenia. (Pozrite str.33).

Nastavenia ponuky OBRAZ

- Nákres sa môže líšiť od vášho televízora.



- 1 Stlačením tlačidla **Home (Úvod)** otvorte hlavné ponuky.
- 2 Stláčaním navigačných tlačidiel prejdite na položku **OBRAZ** a stlačte tlačidlo **OK**.
- 3 Stláčaním navigačných tlačidiel prejdite na požadované nastavenie alebo možnosť a stlačte tlačidlo **OK**.
 - Na predchádzajúcu úroveň sa vrátite stlačením tlačidla **BACK (SPÄŤ)**.
- 4 Po dokončení stlačte tlačidlo **EXIT (UKONČIŤ)**.

Dostupné nastavenia obrazu sú opísané v nasledujúcej tabuľke:

Nastavenie	Popis										
Pomer strán	Zmena veľkosti obrazu na optimálnu veľkosť (Pozrite str.42).										
Sprievodca nastavením obrazu	Úprava kvality obrazu a kalibrácia obrazovky podľa nasledujúcich pokynov na obrazovke. Prispôbené možnosti budú uložené ako Odborník 1 v položke Režim obrazu . <table border="1" style="width: 100%; border-collapse: collapse;"> <tr> <td style="width: 30%;">Štandardné</td> <td>Režim na nastavenie štandardnej kvality obrazu. (Úroveň čiernej, Úroveň bielej, Odtieň, Farba, Horizontálna ostrosť, Vertikálna ostrosť, Podsvietenie(Len televízory LCD/LED LCD))</td> </tr> <tr> <td>Preferované</td> <td>Režim na nastavenie používateľom preferovanej kvality obrazu namiesto štandardnej kvality obrazu. (Úroveň čiernej, Úroveň bielej, Odtieň, Farba, Ostrosť, Dynamický kontrast, Fareb. tón, Podsvietenie(Len televízory LCD/LED LCD))</td> </tr> </table>	Štandardné	Režim na nastavenie štandardnej kvality obrazu. (Úroveň čiernej, Úroveň bielej, Odtieň, Farba, Horizontálna ostrosť, Vertikálna ostrosť, Podsvietenie (Len televízory LCD/LED LCD))	Preferované	Režim na nastavenie používateľom preferovanej kvality obrazu namiesto štandardnej kvality obrazu. (Úroveň čiernej, Úroveň bielej, Odtieň, Farba, Ostrosť, Dynamický kontrast, Fareb. tón, Podsvietenie (Len televízory LCD/LED LCD))						
Štandardné	Režim na nastavenie štandardnej kvality obrazu. (Úroveň čiernej, Úroveň bielej, Odtieň, Farba, Horizontálna ostrosť, Vertikálna ostrosť, Podsvietenie (Len televízory LCD/LED LCD))										
Preferované	Režim na nastavenie používateľom preferovanej kvality obrazu namiesto štandardnej kvality obrazu. (Úroveň čiernej, Úroveň bielej, Odtieň, Farba, Ostrosť, Dynamický kontrast, Fareb. tón, Podsvietenie (Len televízory LCD/LED LCD))										
<p>! POZNÁMKA</p> <ul style="list-style-type: none"> • Ak s nastavovaním skončíte skôr, ako vykonáte posledný krok, zmeny sa nepoužijú. • Pri používaní funkcie Sprievodca nastavením obrazu, sa funkcia šetrenia energie automaticky vypne. • Ak chcete vynulovať zmeny vykonané funkciou Sprievodca nastavením obrazu, spustíte funkciu Obnov. nast. obr. keď je Režim obrazu v režime Odborník 1. • V režime RGB-PC/HDMI-PC/DVI-PC sa zmenené hodnoty položiek Farba, Odtieň a H/V ostrosť neaplikujú. 											
Šetrenie energie	Zníženie spotreby energie úpravou jasu obrazovky. <table border="1" style="width: 100%; border-collapse: collapse;"> <tr> <th colspan="2">Možnosť</th> </tr> <tr> <td>Inteligentný snímač (Len plazmový televízor) alebo Automaticky (Len televízory LCD/LED LCD)</td> <td>*Táto funkcia nie je dostupná pre všetky modely. Najvhodnejší jas sa upraví automaticky podľa podmienok okolia.</td> </tr> <tr> <td>Vyp.</td> <td>Šetrenie energie je vypnuté.</td> </tr> <tr> <td>Minimálne/Stredné/Maximálne</td> <td>Výber úrovne jasu.</td> </tr> <tr> <td>Vypnúť obrazovku</td> <td>Obrazovka sa po troch sekundách vypne.</td> </tr> </table>	Možnosť		Inteligentný snímač (Len plazmový televízor) alebo Automaticky (Len televízory LCD/LED LCD)	*Táto funkcia nie je dostupná pre všetky modely. Najvhodnejší jas sa upraví automaticky podľa podmienok okolia.	Vyp.	Šetrenie energie je vypnuté.	Minimálne/Stredné/Maximálne	Výber úrovne jasu.	Vypnúť obrazovku	Obrazovka sa po troch sekundách vypne.
Možnosť											
Inteligentný snímač (Len plazmový televízor) alebo Automaticky (Len televízory LCD/LED LCD)	*Táto funkcia nie je dostupná pre všetky modely. Najvhodnejší jas sa upraví automaticky podľa podmienok okolia.										
Vyp.	Šetrenie energie je vypnuté.										
Minimálne/Stredné/Maximálne	Výber úrovne jasu.										
Vypnúť obrazovku	Obrazovka sa po troch sekundách vypne.										
<p>! POZNÁMKA</p> <ul style="list-style-type: none"> • Keď vyberiete možnosť Vypnúť obrazovku, obrazovka sa po 3 sekundách vypne a spustí sa režim vypnutej obrazovky. • Ak vyberiete možnosť „Šetrenie energie-Automaticky (V závislosti od modelu), Maximálne“, funkcia Podsvietenie nebude fungovať. (Len televízory LCD/LED LCD) • Ak vyberiete možnosť „Šetrenie energie-Inteligentný snímač“, Ostrosť, Farba, funkcia Fareb. tón nebude fungovať. (Len plazmových televízor.) • Pri výbere možnosti Automaticky, sa funkcia Podsvietenie upraví automaticky pomocou inteligentného senzora podľa podmienok okolia, ak je v televízore inteligentný senzor. (Len televízory LCD/LED LCD)(V závislosti od modelu) 											

Nastavenie	Popis
Režim obrazu	Výber jedného z prednastavených obrazov alebo prispôsobenie možností v každom režime pre najlepšiu výkonnosť televíznej obrazovky. Pre každý režim sa dajú nastaviť aj rozšírené možnosti. Dostupné prednastavené režimy obrazu sa môžu líšiť v závislosti od modelu.
Režim	
Inteligentný snímač (Len televízory LCD)	Úprava nastavenia obrazu podľa podmienok v okolí.
Živé	Úprava video obrazu pre maloobchodné prostredie zvýraznením kontrastu, jas, farby a ostrosti.
Štandardné	Úprava obrazu pre normálne prostredie.
APS (Len plazmový televízor)	Optimalizácia spotreby energie.
Kino, THX Kino alebo THX Kino	Optimalizuje video obraz na kinematografické zobrazenie, aby ste si mohli vychutnať film, ako by ste boli v kine.
THX Bright Room (Len plazmový televízor)	Táto funkcia optimalizuje sledovanie televízie v režime Bright Room (Svetlá miestnosť).
Šport	Optimalizácia video obrazu pre zobrazenie dynamických činností zdôraznením primárnych farieb, ako je biela, trávovozelená alebo bledomodrá.
Hra	Optimalizácia video obrazu pre obrazovku rýchleho hrania ako v prípade počítačov alebo hier.
Foto(V závislosti od modelu)	V režime USB optimalizuje statické snímky, ako napr. súbor fotografie. » napr.) po pripojení externého zariadenia ako napr. fotoaparátu DSLR.
THX Odborník	Úprava podrobných nastavení video obrazu pre video odborníkov, ako aj pre bežných divákov.
	<p>! POZNÁMKA</p> <ul style="list-style-type: none"> • Režim obrazu slúži na úpravu parametrov televízora tak, aby bol obraz čo najkvalitnejší. V ponuke Režim obrazu vyberte niektorú z prednastavených hodnôt, podľa kategórie programu. • Keď je zapnutá funkcia inteligentného snímača, automaticky sa nastaví najvhodnejší obraz podľa podmienok v okolí. • Možnosť Režim obrazu môžete nastaviť aj v ponuke Q. Menu (Rýchla ponuka). • APS (Automatické šetrenie energie): Môžete maximalizovať zníženie spotreby energie bez zníženia kvality obrazu. (Len plazmový televízor) • Ak vyberiete možnosť „Režim obrazu-THX Kino, THX Bright Room“, funkcia „Šetrenie energie-Inteligentný snímač, Minimálne, Stredné, Maximálne“ nebude fungovať. (Len plazmový televízor) • Ak vyberiete možnosť „Režim obrazu-APS“, funkcia „Šetrenie energie-Vyp., Minimálne, Stredné, Maximálne“ nebude fungovať. (Len plazmový televízor) » THX Kino alebo THX Kino (Len plazmový televízor): Režim kino-kvality vám poskytuje zážitok domáceho sledovania filmu. Používateľ si bude môcť vychutnať najlepšiu úroveň uspokojivej kvality obrazovky v každom filme bez osobitných úprav. Kino poskytuje optimálnu kvalitu obrazovky v čo najväčšej tme. Ak vyberiete možnosť THX Kino, THX Bright Room Pomer strán sa zmení na Iba skenovanie. » THX Kino (Thomlinson Holman 's Experiment) je certifikačný štandard pre oblasť zvuku a videa spoločnosti THX založenej Geomom Lucasom, režisérom filmu Hviezdne vojny, a Tomlinsonom Holmanom. Tento produkt je nositeľom certifikátu spoločnosti THX pre oblasť zobrazovania a zaručuje kvalitu obrazu, ktorá prekračuje hardvérové i softvérové parametre štandardných obrazoviek.

Nastavenie	Popis														
TruMotion (Len televízory LCD/LED LCD)	<p>*Táto funkcia nie je dostupná pre všetky modely.</p> <p>Používa sa na dosiahnutie najvyššej kvality obrazu bez rozmazaného pohybu alebo chvenia po zadaní rýchlo sa pohybujúceho obrazu alebo filmu.</p> <p>Táto funkcia nie je dostupná v režime RGB-PC, HDMI-PC.</p> <p>Po zapnutí funkcie „TruMotion“ sa môže na obrazovke objaviť šum.</p> <p>V takom prípade funkciu „TruMotion“ vypnite („Vyp.“).</p> <p>Ak zvolíte „Režim obrazu-Hra“, nastavte „TruMotion“ na „Vyp.“.</p> <table border="1" data-bbox="278 392 1232 662"> <thead> <tr> <th colspan="2" data-bbox="278 392 1232 419">Možnosť</th> </tr> </thead> <tbody> <tr> <td data-bbox="278 419 481 446">Vysoké</td> <td data-bbox="481 419 1232 446">Poskytne hladší pohyb obrazu.</td> </tr> <tr> <td data-bbox="278 446 481 473">Nízke</td> <td data-bbox="481 446 1232 473">Poskytne hladký pohyb obrazu. Toto nastavenie používajte štandardne.</td> </tr> <tr> <td data-bbox="278 473 481 500">Vyp.</td> <td data-bbox="481 473 1232 500">Vypnutie prevádzky TruMotion.</td> </tr> <tr> <td data-bbox="278 500 481 662" rowspan="3">Používateľ</td> <td data-bbox="481 500 1232 585">Používateľ môže osobitne nastavovať úroveň parametrov Judder (Chvenie) a Blur (Rozmazanie) v prevádzke TruMotion.</td> </tr> <tr> <td data-bbox="481 585 614 612">Judder</td> <td data-bbox="614 585 1232 612">Úprava šumu obrazovky.</td> </tr> <tr> <td data-bbox="481 612 614 662">Blur</td> <td data-bbox="614 612 1232 662">Úprava stáleho obrazu obrazovky.</td> </tr> </tbody> </table>	Možnosť		Vysoké	Poskytne hladší pohyb obrazu.	Nízke	Poskytne hladký pohyb obrazu. Toto nastavenie používajte štandardne.	Vyp.	Vypnutie prevádzky TruMotion.	Používateľ	Používateľ môže osobitne nastavovať úroveň parametrov Judder (Chvenie) a Blur (Rozmazanie) v prevádzke TruMotion.	Judder	Úprava šumu obrazovky.	Blur	Úprava stáleho obrazu obrazovky.
Možnosť															
Vysoké	Poskytne hladší pohyb obrazu.														
Nízke	Poskytne hladký pohyb obrazu. Toto nastavenie používajte štandardne.														
Vyp.	Vypnutie prevádzky TruMotion.														
Používateľ	Používateľ môže osobitne nastavovať úroveň parametrov Judder (Chvenie) a Blur (Rozmazanie) v prevádzke TruMotion.														
	Judder	Úprava šumu obrazovky.													
	Blur	Úprava stáleho obrazu obrazovky.													
OBRAZOVKA	<p>Nastavenie možností zobrazenia PC.</p> <table border="1" data-bbox="278 701 1232 966"> <thead> <tr> <th colspan="2" data-bbox="278 701 1232 728">Možnosť</th> </tr> </thead> <tbody> <tr> <td data-bbox="278 728 481 755">Rozlíšenie</td> <td data-bbox="481 728 1232 755">Výber správneho rozlíšenia pri použití počítača.</td> </tr> <tr> <td data-bbox="278 755 481 782">Autokonfigurácia</td> <td data-bbox="481 755 1232 782">Nastaví TV tak, aby sa možnosti zobrazenia na TV optimalizovali automaticky.</td> </tr> <tr> <td data-bbox="278 782 481 809">Poloha</td> <td data-bbox="481 782 1232 809">Umiestnenie obrazu do správnej polohy.</td> </tr> <tr> <td data-bbox="278 809 481 836">Veľkosť</td> <td data-bbox="481 809 1232 836">Úprava veľkosti obrazu.</td> </tr> <tr> <td data-bbox="278 836 481 863">Fáza</td> <td data-bbox="481 836 1232 863">Eliminácia horizontálneho pruhovania.</td> </tr> <tr> <td data-bbox="278 863 481 890">Obnoviť nastavenia</td> <td data-bbox="481 863 1232 890">Obnova predvolených nastavení možností.</td> </tr> </tbody> </table>	Možnosť		Rozlíšenie	Výber správneho rozlíšenia pri použití počítača.	Autokonfigurácia	Nastaví TV tak, aby sa možnosti zobrazenia na TV optimalizovali automaticky.	Poloha	Umiestnenie obrazu do správnej polohy.	Veľkosť	Úprava veľkosti obrazu.	Fáza	Eliminácia horizontálneho pruhovania.	Obnoviť nastavenia	Obnova predvolených nastavení možností.
Možnosť															
Rozlíšenie	Výber správneho rozlíšenia pri použití počítača.														
Autokonfigurácia	Nastaví TV tak, aby sa možnosti zobrazenia na TV optimalizovali automaticky.														
Poloha	Umiestnenie obrazu do správnej polohy.														
Veľkosť	Úprava veľkosti obrazu.														
Fáza	Eliminácia horizontálneho pruhovania.														
Obnoviť nastavenia	Obnova predvolených nastavení možností.														

Základné možnosti obrazu

Nastavenie	Popis
Podsvietenie (Len televízory LCD/LED LCD)	Úprava jasov obrazovky prostredníctvom ovládania LCD podsvietenia. Ak znížite úroveň jasov, obrazovka stmavne a spotreba energie sa zníži bez akejkoľvek straty videosignálu. <ul style="list-style-type: none"> • Ak použijete možnosť „Šetrenie energie - Autom., Maximálne“, funkcia Podsvietenie nebude dostupná. • Výhody používania funkcie Podsvietenie <ul style="list-style-type: none"> - Spotreba elektrickej energie sa zníži až o 60 %. - Zníži sa jas čiernej farby. (Keďže čierna farba má väčšiu hĺbku, môžete si vychutnať kvalitnejšie rozlíšenie.) - Môžete nastaviť jas a zachovať pôvodné rozlíšenie signálu.
Kontrast	Zvýšenie alebo zníženie sklonu videosignálu. Funkciu Kontrast pravdepodobne využijete v prípade, ak sú výrazné svetlé časti obrazu.
Jas	Nastavenie základnej úrovne obrazového signálu.
Ostrosť	Nastavenie úrovne ostrosti v rohoch medzi svetlými a tmavými oblasťami na obraze. Čím je úroveň menšia, tým je obraz jemnejší.
Farba	Nastavenie intenzity všetkých farieb.
Odtieň	Nastavenie rovnováhy medzi úrovňami červenej a zelenej farby.
Fareb. tón.	Nastavením na teplé sa zvýraznia horúcejšie farby, napríklad červená, nastavením na studené sa zvýraznia studenšie farby, napríklad modrá.
Rozšírené ovládanie alebo Ovládanie pre odborníkov	Prispôsobenie rozšírených možností.
Obnov. nast. obr.	Obnova predvolených nastavení z výroby možností každého režimu.

**POZNÁMKA**

- V režime RGB-PC/HDMI-PC nemôžete nastaviť farbu, ostrosť a odtieň na vami preferovanú úroveň.

Rozšírené možnosti obrazu (V závislosti od modelu)

Nastavenie	Popis
Dynamický kontrast	Úprava kontrastu na najlepšiu úroveň vzhľadom na jas obrazovky. Svetlé časti sa zosvetlia a tmavé časti stmavnú, čím sa zlepší obraz.
Dynamický zafarbenie	Upraví farby na obrazovke, aby vyzerali živšie, sýtejšie a jasnejšie. Táto funkcia vylepšuje farebný odtieň, sýtosť a svetelnosť, takže červená, modrá, zelená a biela farba vyzerajú sviežejšie.
Clear White	Zosvetlenie bielych oblastí na obrazovke.
Farba pleti	Nastavenie farby pleti na obraze umožňuje používateľovi nastaviť preferovanú farbu pokožky.
Redukcia šumu	Zníženie šumu na obrazovke bez zníženia kvality videa.
Dig. reduk. šumu	Odstránenie šumu z komprimovaného videa vo formáte MPEG.
Gamma	Môžete upraviť jas oblastí so strednými úrovňami sivej a tmavých oblastí obrazu. <ul style="list-style-type: none"> » Nízke: Zosvetlia sa oblasti so strednými úrovňami sivej a tmavé oblasti obrazu. » Stredné: Použijú sa pôvodné úrovne obrazu. » Vysoké: Stmavnú oblasti so strednými úrovňami sivej a tmavé oblasti obrazu.
Úroveň čiernej	Nastavenie správnej úrovne čiernej farby na obrazovke. Táto funkcia je dostupná v nasledujúcich režimoch: AV (NTSC-M), HDMI, Komponent alebo USB (Len plazmový televízor). <ul style="list-style-type: none"> » Nízka: Odraz obrazovky stmavne. » Vysoká: Odraz obrazovky sa stane jasnejším. » Autom.: Automaticky sa prispôsobí úroveň čiernej podľa intenzity vstupného signálu na vysokú alebo nízku.
Ochrana očí	Úpravou jasú zabránite príliš svetlému nastaveniu obrazovky. Veľmi jasný obraz stmavne. V režimoch „ Režim obrazu-Živé, Kino, Odborník 1, Odborník 2, Inteligentný snímač “ je táto funkcia blokována.
Skutočné kino alebo Režim filmu	Videoklipy zaznamenané ako filmy budú odstránením účinku chvenia vyzerat' prirodzenejšie. Filmy DVD a Blu-ray majú frekvenciu snímok 24 sním./s. S LG RealCinema sa každá snímka dôsledne spracúva 5 krát za 1/24 sekundy, čím pri TruMotion vzniká rýchlosť 120 sním./s. alebo 2 krát za 1/24 sekundy, čím bez TruMotion vzniká rýchlosť 48 sním./s., čím sa úplne eliminuje efekt chvenia.
Spektrum farieb	Maximalizácia použitia farieb s cieľom zvýšiť kvalitu obrazu. <ul style="list-style-type: none"> » Štandardné: Zobrazenie štandardného súboru farieb. » Širokouhlé: Zvýšenie počtu používaných farieb.
Vylepšenie okrajov	Okraje videa sa zobrazia jasnejšie a zreteľnejšie, no prirodzene.
XVYCC (dostupné v režimoch Kino a Odborník)	*Táto funkcia nie je dostupná pre všetky modely. Táto funkcia slúži na zobrazenie bohatších farieb. Táto funkcia zobrazuje bohaté farby tak výrazne ako bežný videosignál. Táto funkcia je dostupná v ponuke „ Režim obrazu - Kino, Odborník “ keď sa xVYCC signál prijíma pomocou pripojenia HDMI.
Vzor Expert (dostupné v režime Odborník)	Tento vzor je potrebný na odborné nastavenie. Táto funkcia je dostupná v ponuke „ Režim obrazu - Odborník “ keď sledujete DTV.
Farebný filter	Táto funkcia umožňuje filtrovať konkrétne farby videa. Pomocou filtra RGB môžete presne nastaviť sýtosť a odtieň farieb.

Rozšírené možnosti obrazu (V závislosti od modelu)

Nastavenie	Popis	
Fareb. tón	Plazmový televízor	<p>Úprava celkovej farby obrazovky prostredníctvom zmeny základnej línie bielej.</p> <p>a. Spôsob: 2 body</p> <ul style="list-style-type: none"> Vzor: Vnútorné, Vonkajšie Kontrast červenej/zelenej/modrej, Jas červenej/zelenej/modrej: rozsah nastavenia je -50 až +50. <p>b. Spôsob: 20-bodové IRE</p> <ul style="list-style-type: none"> IRE (Institute of Radio Engineers, Inštitút rádiotechniky, predchodca dnešného IEEE) je jednotka na zobrazenie intenzity videesignálu a možno ju nastaviť na 5, 10, 15 až 100 plazmový televízor. V jednotlivých nastaveniach môžete upraviť intenzitu červenej, zelenej alebo modrej farebnej zložky. Červená/zelená/modrá: rozsah nastavenia je -50 až +50. <p>c. Použiť na všetky vstupy</p>
	Televízory LCD/LED LCD	<p>b. Spôsob: 10-bodové IRE</p> <ul style="list-style-type: none"> Vzor: Vnútorné, Vonkajšie IRE (Institute of Radio Engineers) je jednotka na zobrazenie intenzity videesignálu a možno ju nastaviť v rozsahu 10, 20, 30 - 100. Podľa jednotlivých nastavení môžete upraviť úroveň červenej, zelenej a modrej farby. Svetelnosť: Táto funkcia zobrazí vypočítanú hodnotu svetelnosti pri nastavení 2,2 gamma. Po zadaní požadovanej hodnoty svetelnosti pri 100 IRE sa bude každých 10 krokov (od 10 IRE po 90 IRE) zobrazovať cieľová hodnota svetelnosti pri nastavení 2,2 gamma. Červená/zelená/modrá: rozsah nastavenia je -50 až +50. <p>c. Použiť na všetky vstupy</p>
Systém správy farieb	<p>Keďže ide o nástroj pre odborníkov určený na vykonávanie úprav pomocou testovacích vzorov, neovplyvňuje iné farby a možno ho používať na selektívne nastavenie 6 farebných oblastí (červená, zelená, modrá, azúrová, purpurová, žltá).</p> <p>Rozdiel farieb nemusí byť zreteľný ani po vykonaní úprav bežného videa.</p> <p>Slúži na nastavenie možností Červená, Zelená, Modrá, Žltá, Azúrová a Purpurová.</p> <p>Červená, zelená, modrá, žltá, azúrová a purpurová farba: rozsah nastavenia je -30 až +30.</p> <p>Červený, zelený, modrý, žltý, azúrový a purpurový odtieň: rozsah nastavenia je -30 až +30.</p> <p>Táto funkcia nie je dostupná v režimoch RGB-PC a HDMI (PC).</p>	

Nastavenia ponuky ZVUK

- Nákres sa môže líšiť od vášho televízora.

- 1 Stlačením tlačidla **Home (Úvod)** otvorte hlavné ponuky.
- 2 Stláčaním navigačných tlačidiel prejdite na položku **ZVUK** a stlačte tlačidlo **OK**.
- 3 Stláčaním navigačných tlačidiel prejdite na požadované nastavenie alebo možnosť a stlačte tlačidlo **OK**.
- Na predchádzajúcu úroveň sa vrátite stlačením tlačidla **BACK (SPÄŤ)**.
- 4 Po dokončení stlačte tlačidlo **EXIT (UKONČIŤ)**.



Dostupné nastavenia zvuku sú opísané v nasledujúcej tabuľke.

Nastavenie	Popis
Autom. hlasitosť	Aktivácia funkcie Autom. hlasitosť, ktorá slúži na zachovanie rovnakej hlasitosti pri prepínaní programov. Úroveň hlasitosti sa môže líšiť v dôsledku rôznych vysielacích podmienok vysielacích staníc.
Čistý hlas II	Nastavenie zvýraznenia čistoty ľudského hlasu. Aktiváciou tejto funkcie môžete upraviť úroveň čistoty. <div style="border: 1px solid black; padding: 5px; margin-top: 10px;"> <p>! POZNÁMKA</p> <ul style="list-style-type: none"> • Ak vyberiete možnosť „Zap.“ pri funkcii Čistý hlas II, nebude fungovať funkcia Infinite Surround. • Výber úrovne z rozsahu „-6“ až „+6“. </div>
Vyváženie	Nastavenie vyváženia medzi ľavým a pravým reproduktorom podľa prostredia miestnosti.
Režim zvuku	Výber jedného z prednastavených režimov zvuku alebo prispôbienie možností v každom režime.
Režim	
Štandardný	Vyberte, keď chcete štandardnú kvalitu zvuku.
Hudba	Vyberte pri počúvaní hudby.
Kino	Vyberte pri sledovaní filmov.
Šport	Vyberte pri sledovaní športových podujatí.
Hra	Vyberte pri hraní hier.
Možnosť	
Infinite Surround	Infinite Surround: Infinite Surround je technológia spracovania zvuku patentovaná spoločnosťou LG, ktorá pomocou dvoch predných reproduktorov vytvára mohutný priestorový dojem známy zo systému Surround 5.1.
Výšky	Ovládanie dominantných zvukov na výstupe. Keď zvýšite výšky, výstup sa zvýši na vyšší frekvenčný rozsah.
Basy	Ovládanie jemnejších zvukov na výstupe. Keď zvýšite basy, výstup sa zvýši na nižší frekvenčný rozsah.
Obnoviť nastavenia	Obnova predvolených nastavení z výroby pre režim zvuku.

Nastavenie	Popis											
Výstup digitálneho zvuku	<p>Táto funkcia umožňuje vybrať preferovaný výstup digitálneho zvuku.</p> <p>Ak je režim Dolby Digital dostupný, voľbou Autom. v ponuke Výstup digitálneho zvuku prepnete výstup SPDIF(Sony Philips Digital InterFace) do režimu Dolby Digital.</p> <p>Ak je v ponuke Výstup digitálneho zvuku vybraná možnosť Autom. a režim Dolby Digital nie je dostupný, výstup SPDIF bude pracovať v režime PCM (Pulse-code modulation, pulzne-kódová modulácia).</p> <p>Aj keď boli na kanáli, ktorý, vysiela v režime Dolby Digital, nastavené aj režim Dolby Digital aj jazyk zvuku, bude sa zvuk prehrávať len v režime Dolby Digital.</p> <table border="1" data-bbox="316 440 1275 620"> <thead> <tr> <th data-bbox="316 440 559 479">Položka</th> <th data-bbox="559 440 886 479">Zvukový vstup</th> <th data-bbox="886 440 1275 479">Výstup digitálneho zvuku</th> </tr> </thead> <tbody> <tr> <td data-bbox="316 479 559 581">Autom.</td> <td data-bbox="559 479 886 581">MPEG Dolby Digital Dolby Digital Plus HE-AAC</td> <td data-bbox="886 479 1275 581">PCM Dolby Digital Dolby Digital Dolby Digital</td> </tr> <tr> <td data-bbox="316 581 559 620">PCM</td> <td data-bbox="559 581 886 620">Všetky</td> <td data-bbox="886 581 1275 620">PCM</td> </tr> </tbody> </table>			Položka	Zvukový vstup	Výstup digitálneho zvuku	Autom.	MPEG Dolby Digital Dolby Digital Plus HE-AAC	PCM Dolby Digital Dolby Digital Dolby Digital	PCM	Všetky	PCM
Položka	Zvukový vstup	Výstup digitálneho zvuku										
Autom.	MPEG Dolby Digital Dolby Digital Plus HE-AAC	PCM Dolby Digital Dolby Digital Dolby Digital										
PCM	Všetky	PCM										
Reproduktor televízora	<p>Zapnutie interného reproduktora televízora pri používaní externého Hi-Fi systému. Môžete reproduktor televízora používať ako výstupné zvukové zariadenie aj bez vstupu videa.</p> <div data-bbox="316 691 1275 880" style="border: 1px solid black; padding: 10px;"> <p> POZNÁMKA</p> <ul style="list-style-type: none"> • Ak je počas používania domáceho kina s pripojením Simplink vypnutý reproduktor televízora, zvukový výstup sa automaticky prepne na reproduktor domáceho kina. Po zapnutí reproduktora televízora však začne zvuk vychádzať z reproduktora televízora. • Niektoré položky v ponuke ZVUK nie sú dostupné akje reproduktor televízora nastavený na Vyp. </div>											
DTV Audio nastavenie (Len v digitálnom režime)	<p>Ak vstupný signál obsahuje rôzne typy zvuku, táto funkcia umožňuje vybrať požadovaný typ zvuku.</p> <table border="1" data-bbox="316 981 1275 1224"> <thead> <tr> <th colspan="2" data-bbox="316 981 1275 1010">Režim</th> </tr> </thead> <tbody> <tr> <td data-bbox="316 1010 504 1112">Autom.</td> <td data-bbox="504 1010 1275 1112">Automaticky prepína výstupné režimy v poradí HE-AAC > Dolby Digital+ > Dolby Digital > MPEG. (Okrem Talianska) Automaticky prepína výstupné režimy v poradí HE-AAC > Dolby Digital+ > MPEG > Dolby Digital. (Len Taliansko)</td> </tr> <tr> <td data-bbox="316 1112 504 1224">HE-AAC, Dolby Digital+, Dolby Digital, MPEG</td> <td data-bbox="504 1112 1275 1224">Umožňuje používateľom vybrať požadovaný typ. napr.) Ak je vybraný formát MPEG, výstup je vždy vo formáte MPEG. Ak formát MPEG nie je podporovaný, nastaví sa iný typ zvuku v danom poradí.</td> </tr> </tbody> </table> <p style="text-align: right;">Pozrite str.78 (Výber jazyka zvuku)</p>			Režim		Autom.	Automaticky prepína výstupné režimy v poradí HE-AAC > Dolby Digital+ > Dolby Digital > MPEG . (Okrem Talianska) Automaticky prepína výstupné režimy v poradí HE-AAC > Dolby Digital+ > MPEG > Dolby Digital . (Len Taliansko)	HE-AAC, Dolby Digital+, Dolby Digital, MPEG	Umožňuje používateľom vybrať požadovaný typ. napr.) Ak je vybraný formát MPEG , výstup je vždy vo formáte MPEG . Ak formát MPEG nie je podporovaný, nastaví sa iný typ zvuku v danom poradí.			
Režim												
Autom.	Automaticky prepína výstupné režimy v poradí HE-AAC > Dolby Digital+ > Dolby Digital > MPEG . (Okrem Talianska) Automaticky prepína výstupné režimy v poradí HE-AAC > Dolby Digital+ > MPEG > Dolby Digital . (Len Taliansko)											
HE-AAC, Dolby Digital+, Dolby Digital, MPEG	Umožňuje používateľom vybrať požadovaný typ. napr.) Ak je vybraný formát MPEG , výstup je vždy vo formáte MPEG . Ak formát MPEG nie je podporovaný, nastaví sa iný typ zvuku v danom poradí.											

Stereo/Duálny príjem (Len v analógovom režime)

Pri výbere programu sa zobrazia informácie o zvuku pre danú stanicu spolu s číslom programu a názvom stanice.

- 1 Stlačením tlačidla **Q. MENU (RÝCHLA PONUKA)** a stláčaním navigačných tlačidiel prejdite na položku **Zvuk alebo Jazyk zvuku** a stlačte tlačidlo **OK**.
- 2 Stláčaním navigačných tlačidiel prejdite na výstup zvuku a stlačte tlačidlo **OK**.

Vysielanie	Zobrazovanie na obrazovke
Mono	MONO
Stereo	STEREO
Dual	DUAL I , DUAL II , DUAL I + II

- **Voľba mono zvuku**

Ak je pri prijímaní stereo zvuku stereo signál slabý, môžete aktivovať režim mono. Pri prijímaní mono zvuku sa zlepší čistota zvuku.

- **Výber jazyka pri dvojjazyčnom vysielaní**

Ak možno program prijímať v dvoch jazykoch (dvojjazyčne), môžete aktivovať režim DUAL I, DUAL II alebo DUAL I+II.

- DUAL I** pošle do reproduktorov primárne vysielaný jazyk.
DUAL II pošle do reproduktorov sekundárne vysielaný jazyk.
DUAL I+II pošle do každého reproduktora jeden jazyk.

Príjem Nicam (Len v analógovom režime)

Ak je televízor vybavený prijímačom pre príjem signálu vo formáte NICAM, možno prijímať digitálny zvuk vo vysoko kvalitnom formáte NICAM (Near Instantaneous Companding Audio Multiplex).

Výstup zvuku možno vybrať podľa typu prijímaného vysielania.

- 1 Ak prijímate zvuk vo formáte **NICAM** mono, môžete zvoliť **NICAM MONO** alebo **FM MONO**.
- 2 Ak prijímate zvuk vo formáte **NICAM** stereo, môžete zvoliť **NICAM STEREO** alebo **FM MONO**.
Ak je intenzita stereo signálu nepostačujúca, prepnite na režim **FM MONO**.
- 3 Pokiaľ je prijímaný zvuk vo formáte **NICAM** dual, môžete zvoliť **NICAM DUAL I**, **NICAM DUAL II** alebo **NICAM DUAL I+II** alebo **FM MONO**.

Výber zvukového výstupu reproduktorov

V režime AV, Komponent, RGB alebo HDMI môžete vybrať zvukový výstup pre ľavý a pravý reproduktor. Vyberte výstup zvuku.

L+R: Zvukový signál z audio vstupu L (ľavý) sa odošle do ľavého reproduktora a zvukový signál z audio vstupu R (pravý) sa odošle do pravého reproduktora.

L+L: Zvukový signál z audio vstupu L (ľavý) sa odošle do ľavého a pravého reproduktora.

R+R: Zvukový signál z audio vstupu R (pravý) sa odošle do ľavého a pravého reproduktora.

Nastavenia ponuky ČAS

- Nákres sa môže líšiť od vášho televízora.

- 1 Stlačením tlačidla **Home (Úvod)** otvorte hlavné ponuky.
- 2 Stláčaním navigačných tlačidiel prejdite na položku **ČAS** a stlačte tlačidlo **OK**.
- 3 Stláčaním navigačných tlačidiel prejdite na požadované nastavenie alebo možnosť a stlačte tlačidlo **OK**.
 - Na predchádzajúcu úroveň sa vrátite stlačením tlačidla **BACK (SPÄŤ)**.
- 4 Po dokončení stlačte tlačidlo **EXIT (UKONČIŤ)**.

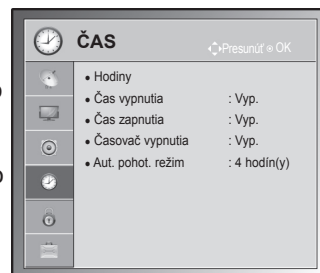

Dostupné nastavenia času sú opísané v nasledujúcej tabuľke.

Nastavenie	Popis										
Hodiny	<p>Nastavenie času, dátumu, časového pásma a funkcie letného času. Čas sa nastaví automaticky podľa digitálneho signálu kanálu, ktorý obsahuje informácie poskytnuté vysielačou stanicou. Ak nie, nastavte čas a dátum manuálne.</p> <div style="border: 1px solid black; padding: 10px; margin: 10px 0;"> <p>! POZNÁMKA</p> <ul style="list-style-type: none"> • Čas televízora sa nastaví podľa informácií o posune času na základe časového pásma a GMT (Greenwich Mean Time, Greenwichský čas), ktoré sa prijímajú so signálom vysielenia a čas sa nastaví automaticky pomocou digitálneho signálu. • Ak namiesto názvu mesta zvolíte v položke Čas. Pásmo časový posun, môžete upraviť čas o 1 hodinu. • Ponuku Čas. Pásmo môžete zmeniť v Automatickom režime. </div> <div style="display: flex; justify-content: space-between; align-items: flex-start; margin-top: 10px;"> <table border="1" style="border-collapse: collapse; width: 25%;"> <thead> <tr> <th>Časové pásmo</th> </tr> </thead> <tbody> <tr><td>Magadan, Kamčatka</td></tr> <tr><td>Vladivostok</td></tr> <tr><td>Jakutsk</td></tr> <tr><td>Irkutsk</td></tr> <tr><td>Krasnojarsk</td></tr> <tr><td>Omsk</td></tr> <tr><td>Jekaterinburg</td></tr> <tr><td>Moskva, Samara</td></tr> <tr><td>Kaliningrad</td></tr> </tbody> </table> <div style="width: 70%;"> <p>Táto tabuľka zobrazuje tabuľku časových pásiem 9 oblastí Ruska. Keď používateľ vyberie časové pásmo svojej oblasti, čas sa automaticky nastaví pre túto oblasť.</p> <p>Ak sa napriek nastaveniu oblasti používateľom neponúkne posun miestneho času vysielačej stanice, alebo ak sa údaje o regióne nezhodujú, používateľ môže nastaviť správny čas výberom posunu pomocou možnosti Čas. Pásmo.</p> </div> </div>	Časové pásmo	Magadan, Kamčatka	Vladivostok	Jakutsk	Irkutsk	Krasnojarsk	Omsk	Jekaterinburg	Moskva, Samara	Kaliningrad
Časové pásmo											
Magadan, Kamčatka											
Vladivostok											
Jakutsk											
Irkutsk											
Krasnojarsk											
Omsk											
Jekaterinburg											
Moskva, Samara											
Kaliningrad											

Nastavenie	Popis
Čas vypnutia/ Čas zapnutia	Nastavenie času automatického zapnutia lebo vypnutia televízora. Aby ste mohli používať túto funkciu, musíte najprv nastaviť aktuálny čas a dátum. POZNÁMKA <ul style="list-style-type: none"> Ak do dvoch hodín od zapnutia televízora pomocou funkcie Čas zapnutia nestlačíte žiadne tlačidlo, prejde televízor automaticky do pohotovostného režimu. (Okrem modelov 22/26/32LK335C, 32/37/42LK455C, 19/22/26/32LV255C, 32/37/42/47LV355C, 32/37/42LK469C, 32/37/42/47LV369C, 22/26/32LK336C, 32/37/42LK456C) Ak nastavíte funkcie Čas vypnutia a Čas zapnutia na rovnaký čas, funkcia Čas vypnutia ruší funkciu Čas zapnutia.
Časovač vypnutia	Nastavenie dĺžky času do vypnutia televízora. Keď televízor zapnete a znovu vypnete, funkcia Časovač vypnutia sa vypne.
Aut. pohot. režim (V závislosti od modelu)	Ak počas aktívnej funkcie automatického pohotovostného režimu nestlačíte žiadne tlačidlo, televízor sa automaticky prepne do pohotovostného režimu. POZNÁMKA <ul style="list-style-type: none"> Táto funkcia nefunguje v režime Obchod ani počas aktualizácie softvéru.

Nastavenia ponuky ZÁMKA

- Nákres sa môže líšiť od vášho televízora.

- Stlačením tlačidla **Home (Úvod)** otvorte hlavné ponuky.
- Stláčaním navigačných tlačidiel prejdite na položku **ZÁMKA** a stlačte tlačidlo **OK**.
- Stláčaním navigačných tlačidiel prejdite na požadované nastavenie alebo možnosť a stlačte tlačidlo **OK**.
- Na predchádzajúcu úroveň sa vrátite stlačením tlačidla **BACK (SPÄŤ)**.
- Po dokončení stlačte tlačidlo **EXIT (UKONČIŤ)**.

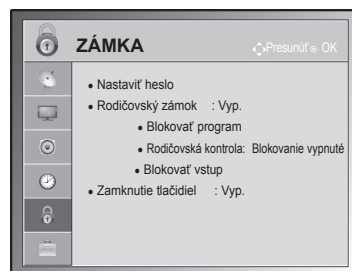

Dostupné nastavenia zámky sú opísané v nasledujúcej tabuľke.

Nastavenie	Popis
Rodičovský zámok	Zapnutie alebo vypnutie rodičovského zámku.
Nastavenie hesla	Zmena štvormiestneho hesla. Predvolený kód PIN je „0 0 0 0“. Ak je ako krajina nastavené Francúzsko, heslo nie je „0“, „0“, „0“, „0“ ale „1“, „2“, „3“, „4“. Ak je ako krajina nastavené Francúzsko, heslo nie je možné nastaviť na kombináciu „0“, „0“, „0“, „0“. Ak zadujete heslo, na diaľkovom ovládači stlačte tlačidlá „0“, „3“, „2“, „5“.
Blokovať program	Zablokovanie programov obsahujúcich obsah nevhodný pre deti stlačením zeleného tlačidla. Pred blokovanými programami sa objaví ikona uzamknutia. Program možno vybrať, ale obrazovka je prázdna a zvuk je vypnutý. Uzamknutý program odomknete zadaním hesla. Táto funkcia je dostupná v režime Rodičovský zámok „Zap.“
Rodičovská kontrola (Len v digitálnom režime)	Táto funkcia funguje na základe informácií z vysielačkej stanice. Preto ak signál obsahuje nesprávne informácie, táto funkcia nefunguje. Prístup k tejto ponuke získate až po zadaní hesla. Tento televízor je naprogramovaný tak, aby sa po vypnutí uložila do pamäte posledná nastavovaná možnosť. Zabraňuje deťom sledovať televízne programy určené pre dospelých podľa stanoveného hodnotenia. Ak chcete sledovať zablokovaný program, musíte zadať heslo. Hodnotenie sa odlišuje v závislosti od krajiny.
Blokovať vstup	Blokovanie zdrojov vstupu. Táto funkcia je dostupná v režime Rodičovský zámok „Zap.“
Zamknutie tlačidiel	Uzamknutie a odomknutie tlačidiel na televízore.

Nastavenia ponuky MOŽNOSTI

- Nákres sa môže líšiť od vášho televízora.

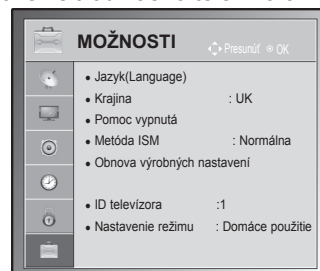

- 1 Stlačením tlačidla **Home (Úvod)** otvorte hlavné ponuky.
- 2 Stláčaním navigačných tlačidiel prejdite na položku **MOŽNOSTI** a stlačte tlačidlo **OK**.
- 3 Stláčaním navigačných tlačidiel prejdite na požadované nastavenie alebo možnosť a stlačte tlačidlo **OK**.
Na predchádzajúcu úroveň sa vrátite stlačením tlačidla **BACK (SPÄŤ)**.
- 4 Po dokončení stlačte tlačidlo **EXIT (UKONČIŤ)**.

Dostupné všeobecné nastavenia sú opísané v nasledujúcej tabuľke.

Nastavenie	Popis																
Jazyk	Výber jazyka zobrazenia alebo zvuku.																
	Možnosť																
Jazyk ponúk (Language)	Výber požadovaného jazyka.																
Jazyk zvuku	Funkcia Jazyk zvuku umožňuje vybrať preferovaný jazyk. Ak sa nevysielajú zvukové údaje vo zvolenom jazyku, prehrá sa zvuk v pôvodne nastavenom jazyku. <div style="border: 1px solid black; padding: 5px; margin: 10px 0;"> Informácie o jazyku zvuku v ponuke na obrazovke <table border="1" style="width: 100%; border-collapse: collapse;"> <thead> <tr> <th>Displej</th> <th>Stav</th> </tr> </thead> <tbody> <tr> <td>N.A</td> <td>Nedostupné</td> </tr> <tr> <td></td> <td>Zvuk MPEG</td> </tr> <tr> <td></td> <td>Zvuk Dolby Digital</td> </tr> <tr> <td></td> <td>Zvuk pre zrakovo postihnutých</td> </tr> <tr> <td></td> <td>Zvuk pre sluchovo postihnutých</td> </tr> <tr> <td></td> <td>Dolby Digital Plus Audio</td> </tr> <tr> <td></td> <td>Zvuk HE-AAC</td> </tr> </tbody> </table> </div>	Displej	Stav	N.A	Nedostupné		Zvuk MPEG		Zvuk Dolby Digital		Zvuk pre zrakovo postihnutých		Zvuk pre sluchovo postihnutých		Dolby Digital Plus Audio		Zvuk HE-AAC
Displej	Stav																
N.A	Nedostupné																
	Zvuk MPEG																
	Zvuk Dolby Digital																
	Zvuk pre zrakovo postihnutých																
	Zvuk pre sluchovo postihnutých																
	Dolby Digital Plus Audio																
	Zvuk HE-AAC																
Jazyk titulkov	Funkciu titulkov použite v prípade, že sú vysielané viaceré jazyky titulkov. Ak sa nevysielajú údaje titulkov vo vybranom jazyku, budú titulky zobrazené v predvolenom jazyku. <div style="border: 1px solid black; padding: 5px; margin: 10px 0;"> Informácie o jazyku titulkov zobrazené na obrazovke <table border="1" style="width: 100%; border-collapse: collapse;"> <thead> <tr> <th>Displej</th> <th>Stav</th> </tr> </thead> <tbody> <tr> <td>N.A</td> <td>Nedostupné</td> </tr> <tr> <td></td> <td>Titulky z teletextu</td> </tr> <tr> <td></td> <td>Titulky pre nepočujúcich</td> </tr> </tbody> </table> </div>	Displej	Stav	N.A	Nedostupné		Titulky z teletextu		Titulky pre nepočujúcich								
Displej	Stav																
N.A	Nedostupné																
	Titulky z teletextu																
	Titulky pre nepočujúcich																
Jazyk textu	Ak sa v digitálnom režime vysielajú dva jazyky textu alebo viac, použite funkciu Jazyk textu. Ak sa teletext vo vybranom jazyku nevysielal, zobrazí sa stránka v predvolenom Jazyku textu.																
	<div style="border: 1px solid black; padding: 10px; margin-top: 10px;"> <p>! POZNÁMKA</p> <ul style="list-style-type: none"> • Ak jazyky, ktoré ste zvolili ako primárnu voľbu pre položky Jazyk zvuku, Jazyk titulkov a Jazyk textu, nie sú podporované, môžete si zvoliť jazyk v sekundárnej kategórii. • Zvuk/titulky sa dajú zobraziť jednoduchšou formou s 1 až 3 znakmi, ktoré vysielajú poskytovateľ služby. • Keď si zvolíte doplnkový zvuk (zvuk pre zrakovo/sluchovo postihnutých), výstup môže obsahovať aj časť hlavného zvuku. </div>																

Nastavenie	Popis	
Krajina	<p>Výber požadovanej krajiny.</p> <div style="border: 1px solid black; padding: 5px;"> <p>! POZNÁMKA</p> <ul style="list-style-type: none"> • Ak nedokončíte nastavenie Sprievodcu inštaláciou stlačením tlačidla BACK (SPÄŤ) alebo ak platnosť obrazovky OSD (On Screen Display) vyprší, bude sa po každom zapnutí televízora zobrazovať ponuka inštalácie, až kým nedokončíte nastavovanie. • Ak vyberiete nesprávnu krajinu, teletext sa nemusí na obrazovke zobrazovať správne a pri jeho používaní sa môžu vyskytnúť problémy. • Funkciu rozhrania CI (Common Interface štandardné rozhranie) možno nebudete môcť používať v niektorých krajinách v závislosti od daných podmienok vysielania. • Tlačidlá ovládania režimu DTV možno nebudú funkčné v niektorých krajinách v závislosti od daných podmienok vysielania. • V závislosti od situácie v oblasti digitálneho vysielania nemusia niektoré funkcie digitálnej televízie (DTV) fungovať v krajinách, v ktorých nie je digitálne vysielanie upravené potrebnými smericami. • Položku Nastavenie krajiny by ste mali nastaviť na možnosť „Spojené kráľovstvo“, iba ak sa nachádzate vo Veľkej Británii. • Ak je krajina nastavená na „-“, budú dostupné štandardné európske pozemné digitálne programy. Niektoré funkcie DTV však nemusia fungovať správne. </div>	
Asistencia pre postihnuté osoby (len v digitálnom režime)	Možnosť	
	Pre nepočujúcich	Táto funkcia je určená pre sluchovo postihnutých.
	Popis zvuku	<p>Táto funkcia je určená pre nevidiacich a okrem základného zvuku poskytuje zvukový komentár opisujúci, čo sa práve deje v televíznom programe.</p> <p>Po nastavení možnosti Popis zvuku Zap. sa základný zvuk a zvukový komentár poskytujú len pri programoch, ktoré obsahujú funkciu Popis zvuku.</p>
	Hlasitosť	Zmena hlasitosti funkcie Popisu zvuku
Pípnutie	Pípnutie pri výbere programu s informáciou Popis zvuku.	
Metóda ISM (Len plazmový televízor)	Dlhodobé zobrazovanie zamrznutého alebo nehybného obrazu na obrazovke spôsobí, že aj po zmene obrazu zostane na obrazovke trvalý obraz. Vyhnajte sa tomu, aby bol na obrazovke dlhodobo zobrazený stále rovnaký obraz.	
	Možnosť	
	Bielenie	Bielenie pomáha odstrániť vypálené obrazy z obrazovky. Nadmerne silný vypálený obraz nemusí byť možné odstrániť bielením úplne.
	Orbiter	Môže pomáhať predchádzať vytváraniu vypáleného obrazu. Najlepšie je však nenechávať na obrazovke zobrazený žiadny nehybný obraz. Aby sa zabránilo vypálenému obrazu, obrazovka sa každé 2 minúty posunie.
Čistenie farieb	Na obrazovke sa striedavo zobrazujú pomaly sa pohybujúci farebný vzor a biely vzor. Je ťažké rozpoznať statický obraz, ktorý vznikol počas odstraňovania dočasného vypáleného obrazu a pohybu farebného vzoru.	

Nastavenie	Popis			
Kontrolka napájania (Len televízory LCD/LED LCD)	Nastavenie zapnutia lebo vypnutia kontrolky napájania na televízore. Ak si zvolíte 3D režim, kontrolka napájania sa automaticky vypne.			
	Možnosť			
	<table border="1" style="width: 100%;"> <tr> <td data-bbox="344 305 577 363">Kontrolka pohotov. režimu</td> <td data-bbox="577 305 1259 363">Nastavenie zapnutia lebo vypnutia kontrolky napájania v pohotovostnom režime.</td> </tr> <tr> <td data-bbox="344 363 577 421">Kontrolka napájania</td> <td data-bbox="577 363 1259 421">Nastavenie zapnutia lebo vypnutia kontrolky napájania pri zapnutí televízora.</td> </tr> </table>	Kontrolka pohotov. režimu	Nastavenie zapnutia lebo vypnutia kontrolky napájania v pohotovostnom režime.	Kontrolka napájania
Kontrolka pohotov. režimu	Nastavenie zapnutia lebo vypnutia kontrolky napájania v pohotovostnom režime.			
Kontrolka napájania	Nastavenie zapnutia lebo vypnutia kontrolky napájania pri zapnutí televízora.			
Data Service (len v Írsku.)	Táto funkcia umožňuje používateľom vybrať možnosť MHEG (Digitálny teletext) alebo Teletext, ak sú obe k dispozícii súčasne.			
Obnova výrobných nastavení	Táto funkcia inicializuje všetky nastavenia. <div style="border: 1px solid black; padding: 5px; margin-top: 10px;"> <p>! POZNÁMKA</p> <ul style="list-style-type: none"> • Ak pri aktivovanej možnosti Rodičovský zámok „Zap“ zabudnete heslo, stlačte tlačidlá „0“, „3“, „2“, „5“ na diaľkovom ovládači. </div>			
ID televízora	Pridanie identifikátora pripojeným zariadeniam			
Nastavenie režimu	Predvolený výber je „Domáce použitie“ . Režim „Domáce použitie“ odporúčame, ak chcete v domácom prostredí dosiahnuť najlepší obraz.			
	Možnosť			
	Domáce použitie	Zvolí sa v domácom prostredí.		
	Režim Obchod	Zvolí sa v maloobchodnom prostredí.		
	Demo režim	Nastavenie na zobrazovanie špeciálnych funkcií televízora. Demo režim môžete zrušiť stlačením ktoréhokolvek tlačidla okrem tlačidla hlasitosti a vypnutia zvuku. <div style="border: 1px solid black; padding: 5px; margin-top: 10px;"> <p>! POZNÁMKA</p> <ul style="list-style-type: none"> • Funkciu Demo režim nemožno používať v režime Domáce použitie. • V režime Režim Obchod sa funkcia Demo režim automaticky nastaví na hodnotu Zap. • Ak nastavíte funkciu Demo režim na hodnotu Vyp. v režime Režim Obchod, funkcia Demo režim sa nespustí a iba sa obnoví obrazovka. • V režime Demo režim sa nastavenia obrazovky obnovia automaticky po 5 minútach. </div>		

Nastavenia ponuky SIEŤ

(V závislosti od modelu)

- 1 Stlačením tlačidla **Home (Úvod)** otvorte hlavné ponuky.
- 2 Stláčaním navigačných tlačidiel prejdite na položku **SIEŤ** a stlačte tlačidlo **OK**.
- 3 Stláčaním navigačných tlačidiel prejdite na požadované nastavenie alebo možnosť a stlačte tlačidlo **OK**.
- Na predchádzajúcu úroveň sa vrátite stlačením tlačidla **BACK (SPÄŤ)**.
- 4 Po dokončení stlačte tlačidlo **EXIT (UKONČIŤ)**.

- Nákres sa môže líšiť od vášho televízora.

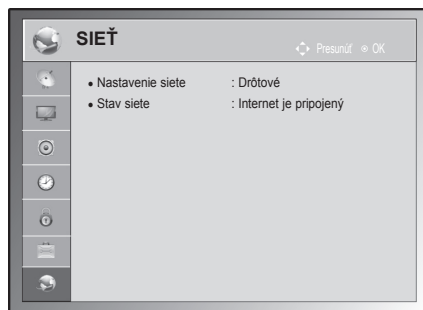

Dostupné nastavenia siete sú opísané v nasledujúcej tabuľke.

Nastavenie	Popis
Nastavenie siete	Konfigurácia nastavení siete (Pozrite str.53).
Stav siete	Zobrazenie stavu siete (Pozrite str.54).

PRIPÁJANIE ZARIADENÍ

K televízoru môžete pripájať rôzne externé zariadenia a prepínaním režimov vstupu vybrať príslušné externé zariadenie. Viac informácií o pripájaní externého zariadenia nájdete v príručke dodanej s príslušným zariadením.

Dostupné externé zariadenia sú: HD prijímače, DVD prehrávače, videorekordéry, zvukové systémy, úložné zariadenia USB, počítač, herné zariadenia a iné externé zariadenia.



POZNÁMKA

- Ak zaznamenávate televízny program na DVD rekordér alebo videorekordér, pripojte televízny vstupný signálový kábel do televízora cez DVD rekordér alebo videorekordér. Viac informácií o zaznamenávaní nájdete v príručke dodanej s pripojeným zariadením.
- Pripojenie externého zariadenia sa môže líšiť podľa príslušného modelu.
- Externé zariadenia pripájajte k televízoru bez ohľadu na poradie TV portu.

Prehľad pripojení

Do portov na zadnom paneli televízora môžete pripojiť rôzne externé zariadenia.

- 1 Podľa nasledujúceho obrázku nájdite externé zariadenie, ktoré chcete pripojiť k televízoru.
- 2 Skontrolujte typ pripojenia externého zariadenia.
- 3 Podľa príslušného obrázka skontrolujte podrobnosti pripojenia.

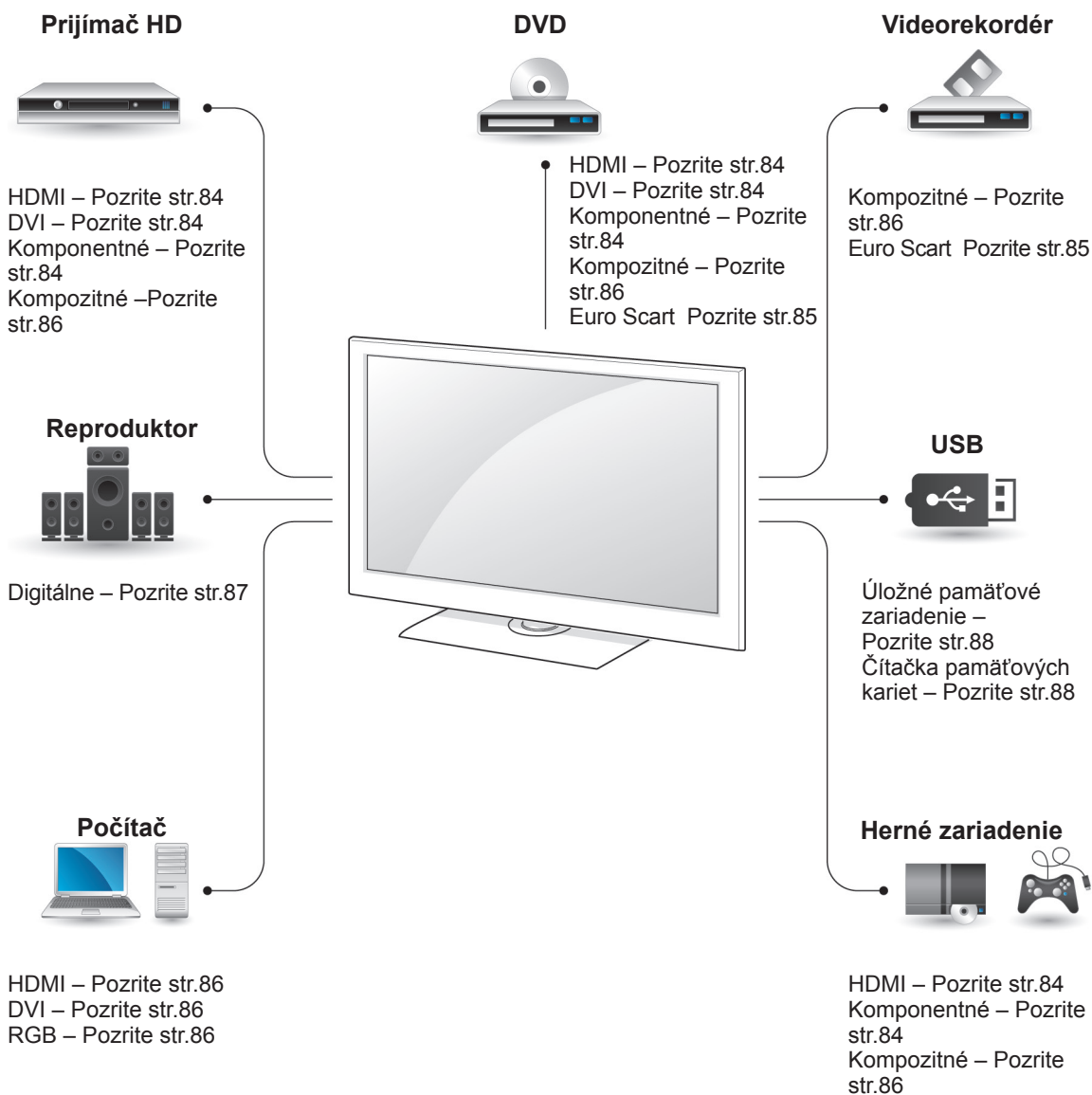

! POZNÁMKA

- Ak pripájate k televízoru herné zariadenie, použite kábel dodaný s herným zariadením.

- V tejto časti o **PRIPÁJANÍ ZARIADENÍ** sú použité hlavné schémy zapojenia pre modely 50/60PZ55***.
- Nákres sa môže líšiť od vášho televízora.

Pripojenie k prijímaču HD, DVD prehrávaču alebo video-rekordéru

Pripojte prijímač HD, DVD prehrávač alebo video-rekordér k televízoru a vyberte príslušný režim vstupu.

Pripojenie HDMI

Služi na prenos digitálneho obrazového a zvukového signálu z externého zariadenia do televízora. Prepojte externé zariadenie a televízor prostredníctvom kábla HDMI podľa nasledujúceho obrázku.

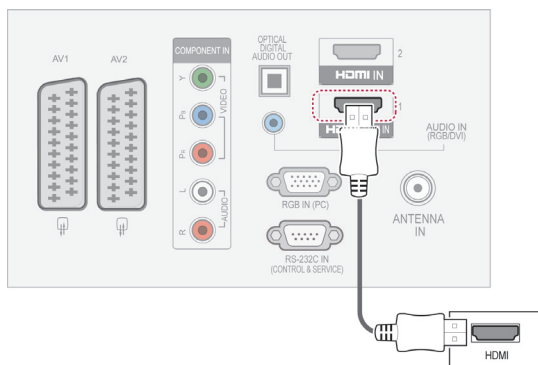

! POZNÁMKA

- TV môže prijať obrazový i zvukový signál súčasne použitím kábla HDMI.
- Ak zariadenie DVD nepodporuje automatický režim HDMI, je potrebné príslušne nastaviť výstupné rozlíšenie.
- Skontrolujte, či použitý kábel HDMI zodpovedá štandardu pre vysokorýchlostné rozhranie HDMI. Pri použití kábla HDMI, ktorý nezodpovedá štandardu pre vysokorýchlostné rozhranie HDMI, môže dôjsť k blikaniu alebo výpadku obrazu. Používajte vysokorýchlostný kábel HDMI.

Pripojenie z DVI do HDMI

Služi na prenos digitálneho videosignálu z externého zariadenia do televízora. Prepojte externé zariadenie a televízor prostredníctvom kábla DVI-HDMI podľa nasledujúceho obrázku. Na prenos zvukového signálu musíte pripojiť zvukový kábel.

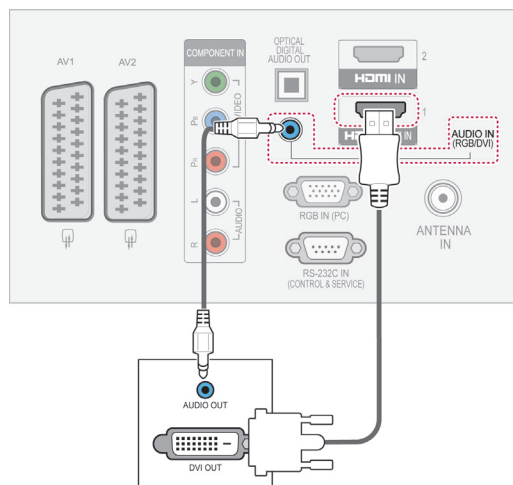

Komponentné pripojenie

Služi na prenos analógového obrazového a zvukového signálu z externého zariadenia do televízora. Prepojte externé zariadenie a televízor pomocou komponentného kábla podľa nasledujúceho obrázku.

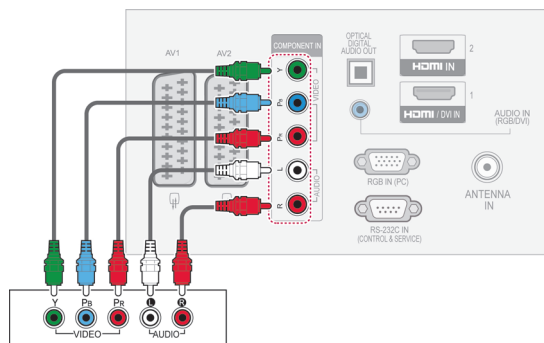

Pripojenie pomocou kábla Euro Scart

Služi na prenos obrazového a zvukového signálu z externého zariadenia do televízora. Prepojte externé zariadenie a televízor prostredníctvom kábla Euro Scart podľa nasledujúceho obrázku. Na zobrazovanie obrazov s použitím progresívneho skenovania použite kábel Euro Scart.

(Len plazmový televízor)

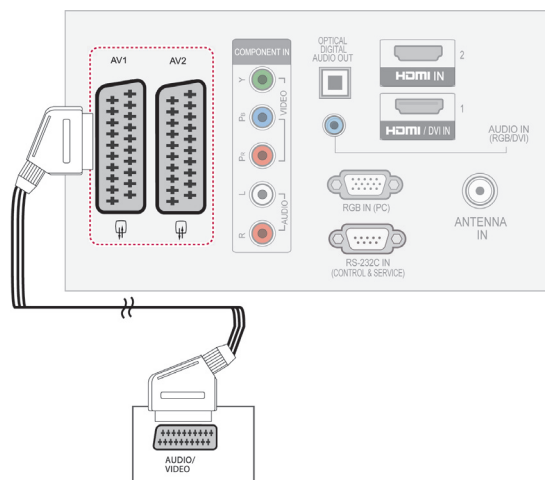

Aktuálny model vstupu \ Typ výstupu	AV 1 (TV Out ¹)	AV 2 (Monitor Out ²)
Digitálna TV	X	O
Analógová TV, AV	Analógová TV	O
Komponent / RGB	Analógová TV	X
HDMI	Analógová TV	X

- 1 TV Out (Výstup televízora): Výstup signálov analógovej TV.
- 2 Monitor Out (Výstup monitora): Výstup aktuálneho obrazu na obrazovke.

! POZNÁMKA

- Každý kábel Euro Scart musí používať signálové tienenie.
- Keď sledujete digitálnu TV v režime 3D zobrazovania, výstupné signály z TV/monitora nie je možné prenášať cez kábel SCART.(Len 3D modely)
- Ak nastavíte režim 3D na možnosť zap. počas plánovaného nahrávania z digitálnej TV, výstupné signály z monitora nemožno prenášať cez kábel SCART a nahrávanie nemožno vykonať.(Len 3D modely)

(Len LCD TV/LED LCD TV)

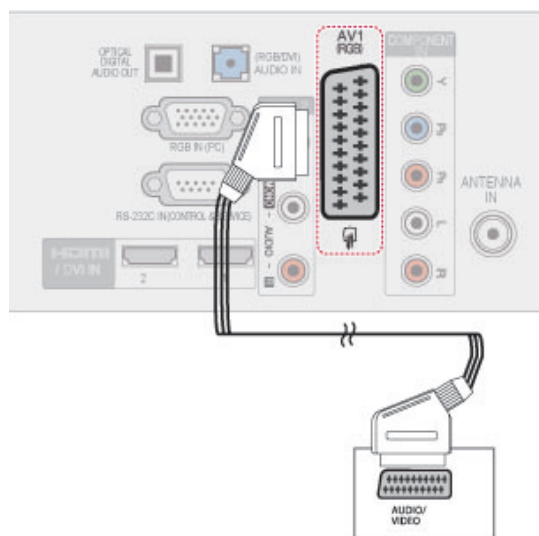

Aktuálny model vstupu \ Typ výstupu	AV 1 (TV Out ¹)
Digitálna TV	Digitálna TV
Analógová TV, AV	Analógová TV
Komponent / RGB	Analógová TV
HDMI	Analógová TV

- 1 TV Out (Výstup televízora): výstup signálov analógovej alebo digitálnej TV

! POZNÁMKA

- Každý kábel Euro Scart musí používať signálové tienenie.
- Keď sledujete digitálnu TV v režime 3D zobrazovania, výstupné signály z TV nie je možné prenášať cez kábel SCART.(Len 3D modely)

Kompozitné pripojenie

Služi na prenos analógového obrazového a zvukového signálu z externého zariadenia do televízora. Prepojte externé zariadenie a televízor pomocou kompozitného kábla podľa nasledujúceho obrázku.

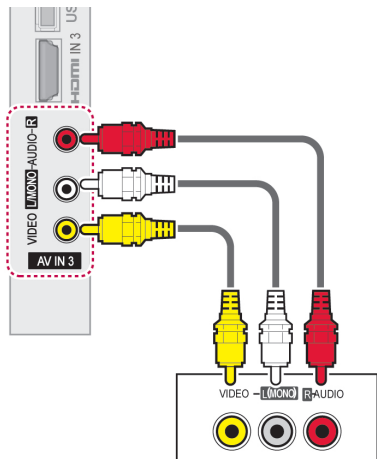

! POZNÁMKA

- Ak máte monofónny videorekordér, zvukový kábel z videorekordéra pripojte ku konektoru **AUDIO L/MONO** na televízore.

Pripojenie k počítaču

! POZNÁMKA

- Pre dosiahnutie najlepšej kvality obrazu sa odporúča používať televízor s pripojením HDMI.

Pripojenie HDMI

Služi na prenos digitálneho obrazového a zvukového signálu z počítača do televízora. Prepojte počítač a televízor prostredníctvom kábla HDMI podľa nasledujúcich obrázkov.

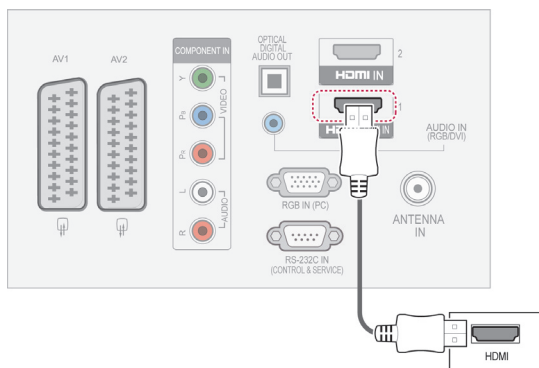

Pripojenie z DVI do HDMI

Služi na prenos digitálneho videosignálu z počítača do televízora. Prepojte počítač a televízor prostredníctvom kábla DVI-HDMI podľa nasledujúceho obrázku. Na prenos zvukového signálu musíte pripojiť zvukový kábel.

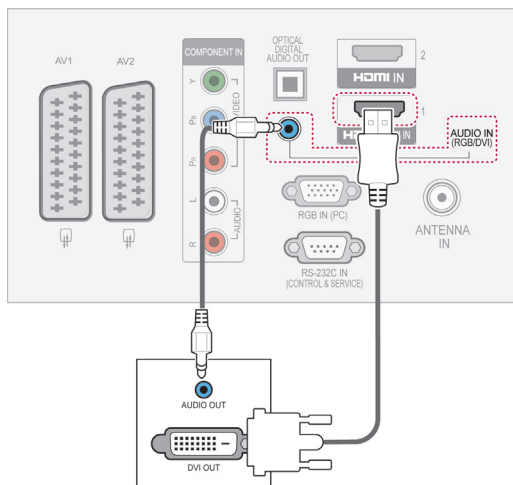

Pripojenie RGB

Služi na prenos analógového videosignálu z počítača do televízora. Prepojte počítač a televízor pomocou dodaného signálového kábla pre 15-koľkový konektor D-Sub podľa nasledujúceho obrázku. Na prenos zvukového signálu musíte pripojiť zvukový kábel.

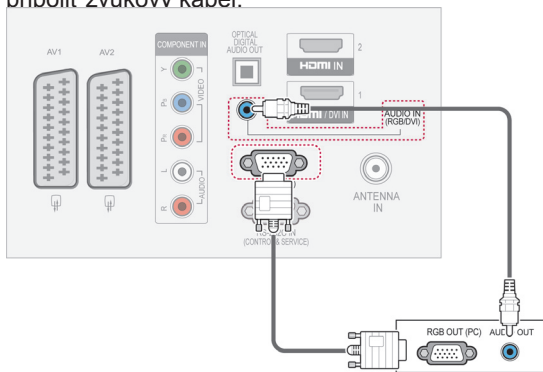

! POZNÁMKA

- Vyhýbajte sa dlhodobému zobrazovaniu statického obrazu na obrazovke televízora. Statický obraz môže na obrazovke zanechať trvalú stopu. Preto aktivujte šetrič obrazovky vždy, keď je to možné.
- Pri niektorých rozlíšeniach, zvislom monoskope, kontraste alebo jase sa môže v režime PC vyskytnúť šum. Potom zmeňte PC režim na iné rozlíšenie alebo zmeňte obnovovací kmitočet na iný kmitočet, prípadne nastavujte v ponukovom menu jas a kontrast, až kým nedosiahnete čistý obraz. Ak sa obnovovací kmitočet grafickej karty PC nedá zmeniť, zmeňte grafickú kartu PC alebo konzultujte problém s výrobcom grafickej karty PC.
- Priebeh synchronizačného vstupného signálu pre horizontálne a vertikálne frekvencie sú samostatné.
- Pre režim PC odporúčame používať nastavenia 1920x1080, 60 Hz (Okrem modelov 42/50PT****, 42/50PW****, 22/26/32LK33**, 19/26/32LV25**, 19/22LV23**), 1024x768, 60 Hz (len modely 42/50PT****, 42/50PW****) 1360 x768, 60 Hz (len modely 22/26/32LK33**, 19/26/32LV25**, 19/22LV23**) čo by malo zabezpečiť najlepšíu kvalitu obrazu.
- Pripojte signálový kábel z výstupného portu monitora počítača k portu RGB (PC) na televízore alebo signálový kábel z výstupného portu HDMI počítača k portu HDMI IN (alebo HDMI/DVI IN) na televízore.
- Spojte zvukový kábel z PC so zvukovým vstupom na televízore. (Zvukové káble nie sú súčasťou televízora).
- Ak používate zvukovú kartu, nastavte zvuk počítača podľa potreby.
- Ak grafická karta počítača nepodporuje súčasne analógový a digitálny výstup RGB, počítač na obrazovke televízora zobrazíte pripojením kábla iba do jedného portu – RGB alebo HDMI IN (alebo HDMI/DVI IN).
- Ak použijete kábel HDMI na DVI, v závislosti od grafickej karty režim DOS nemusí fungovať.
- Ak používate príliš dlhý kábel typu RGB-PC, na obrazovke sa môže zobraziť rušenie. Odporúčame použiť kábel kratší ako 5 m. Dosiahnete tak najlepšíu kvalitu obrazu.

Pripojenie k zvukovému systému

Namiesto zabudovaného reproduktora môžete použiť externý zvukový systém.

! POZNÁMKA

- Ak nepoužívate zabudovaný reproduktor, ale externé zvukové zariadenie, nastavte funkciu Reproduktor televízora na Vyp. (Pozrite str.74).

Digitálne optické zvukové pripojenie

Služi na prenos digitálneho zvukového signálu z televízora do externého zariadenia. Prepojte externé zariadenie a televízor prostredníctvom optického zvukového kábla podľa nasledujúceho obrázku.

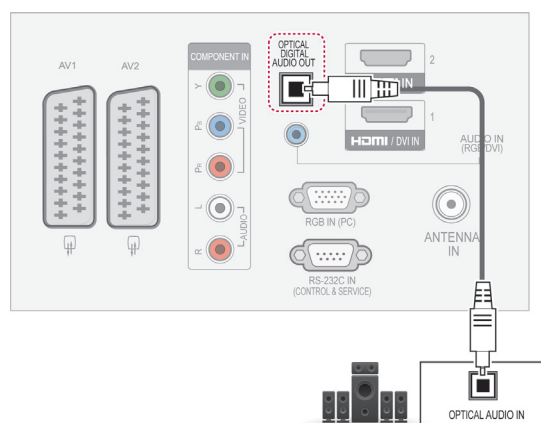

! POZNÁMKA

- Nepozerajte sa do optického výstupného portu. Laserový lúč vám môže poškodiť zrak.

Pripojenie slúchadiel

(Okrem modelov 42/50PT25**, 50/60PV25**, 42/50PT35**, 50PV35**, 50/60PZ25**, 42/50PW45**, 50/60PZ55**, 42/50PT45**)

Slúži na prenos signálu slúchadiel z televízora do externého zariadenia. Prepojte externé zariadenie a televízor pomocou slúchadiel podľa nasledujúceho obrázku.

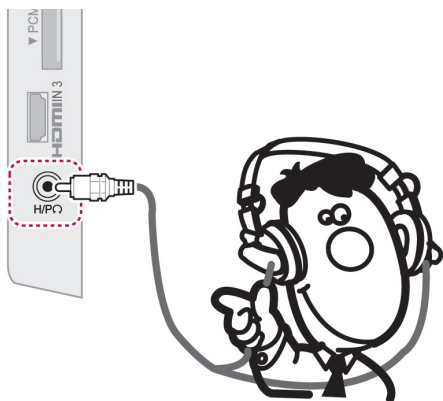

! POZNÁMKA

- Po pripojení slúchadiel sa deaktivujú položky ponuky ZVUK.
- Pri zmene režimu AV MODE s pripojenými slúchadlami sa zmena prejaví na obraze, nie však na zvuku.
- Optický digitálny zvukový výstup nie je po pripojení slúchadiel k dispozícii.
- Impedancia slúchadiel: 16 Ω
- Max. zvukový výkon slúchadiel: 10 mW až 15 mW
- Veľkosť konektora slúchadiel: 0,35 cm

Pripojenie k úložnému zariadeniu USB

Pripojte k televízoru úložné zariadenie USB, ako napr. pamäťové zariadenie USB typu flash, externý pevný disk, alebo čítačku USB pamäťových kariet, otvorte ponuku Moje médiá a zobrazte rôzne multimediálne súbory. Pozrite si časti „Pripojenie úložných zariadení USB“ na str.55 a „Prehľadávanie súborov“ na str.56 .

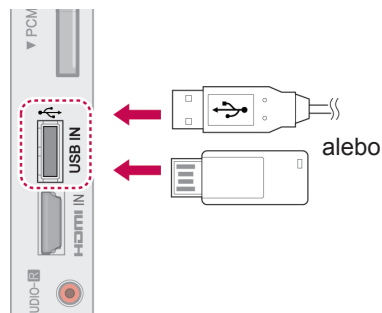

Pripojenie k modulu CI

Prezeranie zakódovaných (platených) služieb v digitálnom televíznom režime. Pozrite str.38.

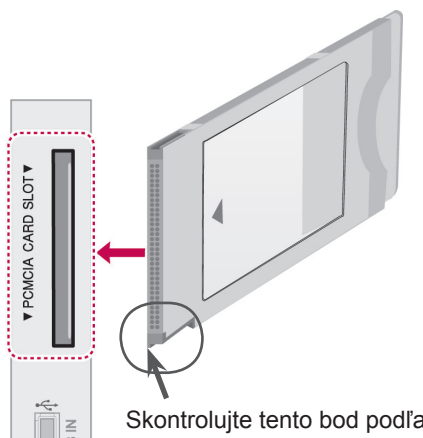

Skontrolujte tento bod podľa obrázku a založte modul CI.

! POZNÁMKA

- Skontrolujte, či je modul CI vložený do otvoru na kartu PCMCIA správnym smerom. Ak modul nie je vložený správne, môže dôjsť k poškodeniu televízora a otvoru na kartu PCMCIA.

Pripojenie SIMPLINK

Použite diaľkový ovládač televízora na ovládanie zariadenia AV pripojeného pomocou kábla HDMI prostredníctvom rozhrania HDMI-CEC. Televízor funguje len so zariadeniami, ktoré podporujú funkciu HDMI-CEC.

Pripojte jeden koniec kábla HDMI ku konektoru HDMI/DVI IN alebo HDMI IN na zadnom paneli televízora a druhý koniec pripojte k zariadeniu s funkciou SIMPLINK.

V režime bezdrôtového externého výstupu funkcia SIMPLINK nie je podporovaná.

! POZNÁMKA

- Ak pripojené zariadenie nepodporuje funkciu HDMI-CEC, je funkcia SIMPLINK nedostupná.
- Aby bolo možné používať funkciu SIMPLINK, je potrebné použiť vysokorychlostný kábel HDMI s funkciou *CEC. (*CEC: Consumer Electronics Control).

Aktivácia funkcie SIMPLINK

- 1 Stlačením tlačidla SIMPLINK otvorte ponuky funkcie SIMPLINK.
 - 2 Stláčaním navigačných tlačidiel prejdite na položku **Zap.**
 - 3 Stláčaním navigačných tlačidiel prejdite na jedno zo zariadení a stlačte tlačidlo **OK**.
- Nákres sa môže líšiť od vášho televízora.

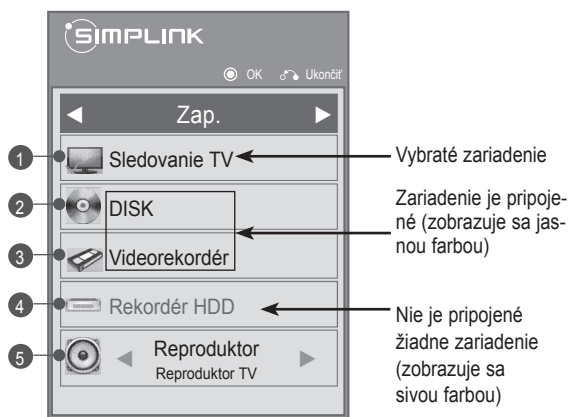

Č.	Popis
1	Zobrazenie naposledy sledovaného televízneho kanála.
2	Prehrávanie diskov. Keď je k dispozícii viac diskov, v spodnej časti obrazovky sa objaví názov disku.
3	Ovládanie pripojeného videorekordéra.
4	Prehrávanie nahrávok z pevného disku: ovládanie nahrávok uložených na pevnom disku.
5	Výstup zvuku do domáceho kina alebo výstup zvuku do televízora: Prepínanie medzi výstupom zvuku do reproduktora domáceho kina a reproduktora televízora.

- Pred vybratým zariadením sa objaví značka začiarknutia.
- Dostupné zariadenia sa zobrazia jasnou farbou.
- Nedostupné zariadenia sa zobrazia sivou farbou.

4 Ovládanie vybraného zariadenia AV.

- **Priame prehrávanie:** Po pripojení zariadení AV k televízoru ich môžete priamo ovládať a prehrávať médiá bez ďalších nastavení.
- **Výber zariadenia AV:** Umožňuje výber jedného zo zariadení AV pripojených k televízoru.
- **Prehrávanie disku:** Pripojené zariadenia AV môžete ovládať navigačnými tlačidlami a tlačidlami **OK**, **▶**, **■**, **||**, **◀◀** a **▶▶**.
- **Vypnúť všetky zariadenia:** Keď vypnete televízor, vypnú sa aj všetky pripojené zariadenia.
- **Prepnutie výstupu zvuku:** Jednoduchý spôsob prepnutia výstupu zvuku.
- **Synchr. zapnutia:** Keď sa spustí prehrávanie na zariadení s funkciou SIMPLINK pripojenom ku konektoru HDMI, televízor sa automaticky zapne.

! POZNÁMKA

- Ak zmeníte zdroj vstupu stlačením tlačidla **INPUT (VSTUP)**, prebiehajúca funkcia zariadenia s funkciou SIMPLINK sa zastaví.
- Ak vyberiete zariadenie, ktoré má funkciu domáceho kina, výstup zvuku sa automaticky prepne na reproduktor domáceho kina a reproduktor televízora sa vypne.
- Ak pripojený systém domáceho kina podporujúci funkciu SIMPLINK neprehráva zvuk z televízora, pripojte konektor výstupu digitálneho zvuku **DIGITAL AUDIO OUT** na zadnom paneli televízora a konektor vstupu digitálneho zvuku **DIGITAL AUDIO IN** na zadnej časti zariadenia s funkciou SIMPLINK optickým káblom.

TELETEXT

- Táto funkcia nie je dostupná vo všetkých krajinách.

Teletext je bezplatná služba poskytovaná väčšinou televíznymi stanicami, ktorá poskytuje najčerstvejšie spravodajské informácie z novin, správy o počasí, programy televízneho vysielania, kurzové lístky a množstvo ďalších informácií.

Dekodér teletextu zabudovaný v tomto televízore podporuje systémy SIMPLE, TOP a FASTEXT. Systém SIMPLE (bežný teletext) obsahuje množstvo stránok, ktoré je možné vyberať priamym zadáním príslušného čísla stránky. Systémy TOP a FASTEXT predstavujú modernejšie metódy, ktoré umožňujú rýchly a jednoduchý výber teletextových informácií.

Zapnutie /Vypnutie

Do teletextu prejdete stlačením tlačidla **TEXT**. Na obrazovke sa objaví východisková alebo naposledy zobrazená stránka.

V záhlaví obrazovky sa zobrazia dve čísla stránok, názov TV stanice, dátum a čas. Prvé číslo stránky indikuje vašu voľbu, druhé číslo stránky zodpovedá práve zobrazovanej stránke.

Teletext vypnete stlačením tlačidla **TEXT**. Televízor sa prepne do predchádzajúceho režimu.

Simple Text

Voľba stránky

- 1 Numerickými tlačidlami zadajte trojciferné číslo požadovanej stránky. Ak počas zadávania čísla stránky zadáte nesprávnu číslicu, dokončíte zadávanie trojciferného čísla a voľbu zopakujte.
- 2 Tlačidlami **P** \wedge \vee môžete prejsť na nasledujúcu alebo predchádzajúcu stránku.

Top Text

V spodnej časti obrazovky sa zobrazia štyri farebné navigačné políčka - červené, zelené, žlté a modré. Žlté políčko odkazuje na nasledujúcu skupinu a modré políčko odkazuje na nasledujúci blok.

Výber bloku/skupiny/stránky

- 1 Modrým tlačidlom môžete postupne prechádzať jednotlivými blokmi.
- 2 Žltým tlačidlom môžete prejsť do nasledujúcej skupiny s automatickým prechodom medzi blokmi.
- 3 Zeleným tlačidlom môžete prejsť na ďalšiu existujúcu stránku s automatickým prechodom medzi skupinami.
- 4 Prípadne môžete použiť tlačidlo **P** \wedge . Červené tlačidlo slúži na návrat na predchádzajúci výber. Prípadne môžete použiť tlačidlo **P** \vee .

Priamy výber stránky

Podobne ako v režime SIMPLE, aj v režime TOP môžete stránku vybrať priamo zadáním jej trojciferného čísla numerickými tlačidlami.

Fastext

Stránky teletextu sú farebne indikované v spodnej časti obrazovky a možno ich vyberať priamo stlačením tlačidla s príslušnou farbou.

Voľba stránky

- 1 Stlačte tlačidlo **T.OPT** a pomocou navigačných tlačidiel vyberte ponuku . Zobrazí sa stránka s obsahom.
- 2 Farebne indikované stránky v spodnej časti obrazovky môžete vybrať zodpovedajúcimi farebnými tlačidlami.
- 3 Podobne ako v režime SIMPLE, môžete stránku vybrať priamo zadaním jej trojciferného čísla numerickými tlačidlami aj v režime FASTEXT.
- 4 Tlačidlami **P** \wedge \vee môžete prejsť na nasledujúcu alebo predchádzajúcu stránku.

Špeciálna funkcia teletextu

Stlačte tlačidlo **T. OPT** a potom pomocou navigačných tlačidiel vyberte ponuku **Možnosti textu**.

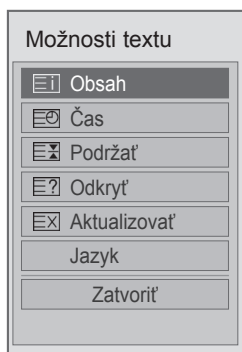

Obsah

Vyberte jednotlivé stránky obsahu.

Čas

Túto ponuku vyberte, ak chcete pri sledovaní televízneho programu zobraziť v pravom hornom rohu obrazovky čas.

V režime teletextu vyberiete stlačením tohto tlačidla číslo podstránky. Číslo podstránky sa zobrazuje v spodnej časti obrazovky. Ak chcete podržať alebo zmeniť podstránku, stlačte červené/zelené tlačidlo, tlačidlá **<** **>** alebo numerické tlačidlá.

Podržať

Zastavíte tým automatickú výmenu stránok, ktorá sa prejaví len ak sa stránka skladá z 2 alebo viacerých podstránok.

Počet podstránok a číslo zobrazovanej podstránky sú obyčajne uvedené na obrazovke pod zobrazením času. Po výbere tejto ponuky sa v ľavom hornom rohu obrazovky zobrazí symbol zastavenia a automatická zmena stránok sa deaktivuje.

Odkryť

Túto ponuku vyberte, ak chcete zobraziť skryté informácie, napríklad riešenia hádaniek alebo hlavolamov.

Aktualizovať

Počas načítania novej stránky teletextu zobrazí obraz TV. V ľavom hornom rohu obrazovky sa objaví displej. Po načítaní stránky sa miesto displeja objaví číslo načítanej strany. Ak chcete zobraziť aktualizovanú stránku teletextu, znova vyberte túto ponuku.

Jazyk (V závislosti od modelu)

V digitálnom režime zobrazte informácie o práve dostupnom jazyku a môžete zmeniť požadovaný jazyk teletextu

POZNÁMKA

- V Spojenom kráľovstve (v digitálnom režime) tlačidlo, **T. OPT** nefunguje.

DIGITÁLNY TELETEXT

- Táto funkcia je dostupná len vo Veľkej Británii a Írsku.

Televízor umožňuje získať prístup k digitálnemu teletextu, ktorý je výrazne vylepšený v rôznych ohľadoch, ako je napríklad text, grafika a pod. Prostredníctvom digitálneho teletextu môžete získať prístup k špeciálnym službám digitálneho teletextu a špeciálnym službám, ktoré vysiela digitálny teletext.

Teletext v rámci digitálnej služby



- 1 Numerickými tlačidlami alebo tlačidlami **P** \wedge \vee vyberte digitálnu službu, ktorá vysiela digitálny teletext.
- 2 Postupujte podľa inštrukcií na stránkach digitálneho teletextu a stlačením tlačidla **TEXT**, **OK**, **navigačného tlačidla**, **červeného**, **zeleného**, **žltého**, **modrého** tlačidla alebo **numerických** tlačidiel atď. prejdite na nasledujúci krok.
- 3 Ak chcete zmeniť službu digitálneho teletextu, vyberte inú službu pomocou numerických tlačidiel alebo tlačidiel **P** \wedge \vee .

Teletext v digitálnej službe

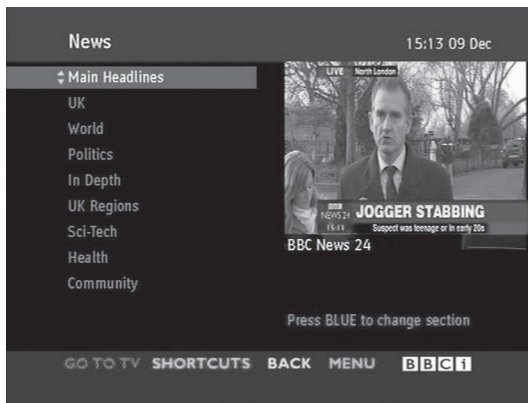

- 1 Numerickými tlačidlami alebo tlačidlami **P** \wedge \vee vyberte digitálnu službu, ktorá vysiela digitálny teletext.
- 2 Stlačením tlačidla **TEXT** alebo farebného tlačidla zapnite teletext.
- 3 Postupujte podľa pokynov na stránkach digitálneho teletextu a tlačidlami **OK**, **navigačnými tlačidlami**, **červeným**, **zeleným**, **žltým**, **modrým** tlačidlom alebo **numerickými** tlačidlami atď. prejdite na nasledujúci krok.
- 4 Stlačením tlačidla **TEXT** alebo farebného tlačidla vypnite digitálny teletext a vráťte sa k sledovaniu televízie.

Niektoré služby umožňujú prístup k textovým službám prostredníctvom červeného tlačidla.

ÚDRŽBA

Pravidelnou aktualizáciou a čistením televízora dosiahnete čo najlepší výkon a predĺžite životnosť produktu.

Čistenie televízora.



VAROVANIE

- Najprv vypnite napájanie a odpojte napájací kábel a všetky ostatné káble.
- Ak sa televízor dlhší čas nepoužíva, odpojte napájací kábel zo zásuvky, aby ste predišli prípadnému poškodeniu bleskom alebo prepätím.

Obrazovka a rám

Na odstránenie prachu alebo drobných nečistôt z povrchu používajte suchú, čistú a jemnú tkaninu. Na odstránenie hrubších nečistôt z povrchu používajte jemnú tkaninu namočenú vo vode alebo rozriedenom jemnom čistiacom prostriedku. Potom povrch ihneď utrite suchou tkaninou.



VAROVANIE

- Povrch nestláčajte, netrite ani naň neudierajte nechtami alebo ostrými predmetmi, pretože to môže spôsobiť škrabance na obrazovke a deformáciu obrazu.
- Nepoužívajte žiadne chemikálie ako napr. vosky, benzén, alkohol, riedidlá, insekticídy, osviežovače vzduchu, mazivá, pretože takéto látky môžu poškodiť povrchovú úpravu obrazovky a spôsobiť odfarbenie.

Skrinka a stojan

Na odstránenie prachu alebo drobných nečistôt z povrchu skrinky používajte suchú, čistú a jemnú tkaninu. Na odstránenie hrubších nečistôt z povrchu skrinky používajte jemnú tkaninu namočenú vo vode alebo vo vode obsahujúcej malé množstvo jemného čistiaceho prostriedku. Potom povrch ihneď utrite suchou tkaninou.



VAROVANIE

- Nestriekajte na povrch tekutiny. Ak sa do televízora dostane voda, môže to spôsobiť požiar, zásah elektrickým prúdom alebo poruchu.
- Nepoužívajte žiadne chemikálie, pretože by mohli poškodiť povrch.

Napájací kábel

Pravidelne odstraňujte z napájacieho kábla nahromadený prach alebo špinu.

Predchádzanie „vypáleniu obrazu“ alebo „vypáleniu“ na televíznej obrazovke

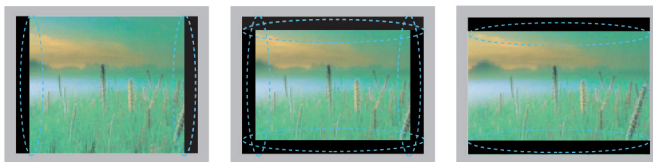

- Ak je na obrazovke televízora dlhý čas zobrazený statický obraz, zanechá na obrazovke trvalú stopu a trvalo obrazovku poškodí. Ide o „vypálenie obrazu“ alebo „vypálenie“ a nevzťahuje sa na to záruka.
- Ak je pomer strán televízora nastavený dlhý čas na 4:3, v orámovanej oblasti obrazovky môže dôjsť k vypáleniu obrazu.
- Vyhýbajte sa dlhodobému zobrazovaniu statického obrazu na obrazovke (2 alebo viac hodín pre televízor LCD, 1 alebo viac hodín pre plazmový televízor), aby ste predišli vypáleniu obrazu.

RIEŠENIE PROBLÉMOV

Všeobecné

Problém	Riešenie
Nemožno ovládať televízor pomocou diaľkového ovládača.	<ul style="list-style-type: none"> • Skontrolujte snímač diaľkového ovládača na produkte a skúste znova. • Skontrolujte, či nie je medzi produktom a diaľkovým ovládačom nejaká prekážka. • Skontrolujte, či batérie stále fungujú a či sú správne uložené (⊕ na ⊕, ⊖ na ⊖).
Žiadny obraz ani zvuk.	<ul style="list-style-type: none"> • Skontrolujte, či je produkt zapnutý. • Skontrolujte, či je napájací kábel zapojený do zásuvky. • Skontrolujte, či je zásuvka v poriadku tým, že k nej pripojíte iné produkty.
Po zapnutí televízora trvá dlho, kým sa objaví obraz.	<ul style="list-style-type: none"> • Obraz je počas zapínania produktu tlmený. Je to bežné. Ak sa obraz neobjaví ani v priebehu niekoľkých minút, odpojte televízor na 30 sekúnd zo zásuvky a skúste znova. Ak sa ani potom obraz neobjaví, obráťte sa na miestne autorizované servisné stredisko.
Nie je možné pripojiť externé zariadenia.	<ul style="list-style-type: none"> • Pozrite si časť „Prehľad pripojení“ (Pozrite str.83) a pripojte externé zariadenie.
Televízor sa náhle vypne.	<ul style="list-style-type: none"> • Skontrolujte nastavenia kontroly napájania. Mohlo dôjsť k výpadku elektrického prúdu. • Skontrolujte, či nie je v nastaveniach ponuky Čas nastavená funkcia Autom. spánok. • Pozrite si časť „Časovač vypnutia“ (Pozrite str.77). • Ak je televízor zapnutý, ale neprijíma žiadny signál, televízor sa po 15 minútach automaticky vypne. (Okrem modelov 22/26/32LK335C, 32/37/42LK455C, 19/22/26/32LV255C, 32/37/42/47LV355C, 32/37/42LK469C, 32/37/42/47LV369C, 22/26/32LK336C, 32/37/42LK456C)

Zvuk

Problém	Riešenie
Vidieť obraz, ale nepočuť žiadny zvuk.	<ul style="list-style-type: none"> • Stlačte tlačidlo  + alebo - . • Skontrolujte, či nie je zvuk stlmený stlačením tlačidla MUTE (VYPNÚŤ ZVUK). • Prejdite na iné kanály. Môže ísť o problém vo vysielaní. • Skontrolujte, či sú správne pripojené zvukové káble.
Z jedného reproduktora vychádza šum, alebo z neho nevychádza žiaden zvuk.	<ul style="list-style-type: none"> • Nezvyčajný zvuk môže byť pri zapnutí alebo vypnutí produktu spôsobený zmenou vlhkosti alebo teploty okolia. • Nejde o poruchu produktu.

Video

Problém	Riešenie
Obraz je čiernobiely alebo je zlá kvalita farieb.	<ul style="list-style-type: none"> • Upravte nastavenie farieb v ponuke OBRAZ (Pozrite str.67). • Medzi produktom a inými elektronickými produktmi zachovávajte dostatočnú vzdialenosť. • Prejdite na iné kanály. Môže ísť o problém vo vysielaní.
Zobrazujú sa vodorovné alebo zvislé čiary alebo je obraz rozmazaný	<ul style="list-style-type: none"> • Skontrolujte, či nejaké elektrické zariadenie alebo náradie v okolí nespôsobuje rušenie.
Na obraze sa objavujú čiary alebo pruhy	<ul style="list-style-type: none"> • Skontrolujte anténu alebo otočte anténu správnym smerom.
Po vypnutí produktu sa objavujú stále obrazy (duchovia)	<ul style="list-style-type: none"> • Mohlo dôjsť k poškodeniu pixlov dlhým zobrazením statického obrazu (vypálenie obrazu). Predídte poškodeniu pixlov na obrazovke používaním šetriča obrazovky.
Produkt je zapnutý, ale obrazovka je príliš tmavá.	<ul style="list-style-type: none"> • Upravte jas a kontrast v ponuke OBRAZ(Pozrite str.67).
Na obrazovke sa objaví hlásenie „Žiadny signál“.	<ul style="list-style-type: none"> • Skontrolujte, či je správne zapojený signálový kábel medzi televízorom a externými produktmi. • Skontrolujte zvolený zdroj vstupu stlačením tlačidla INPUT (VSTUP).
Na obrazovke sa zobrazujú čierne bodky.	<ul style="list-style-type: none"> • Na obrazovke sa môže zobrazovať niekoľko pixelov (červené, zelené, biele alebo čierne), ktoré možno pripísať individuálnym vlastnostiam obrazovky. Je to bežné.
Zobrazenie je nesprávne posunuté.	<ul style="list-style-type: none"> • Upravte nastavenie polohy v ponuke OBRAZ (Pozrite str.67). • Skontrolujte, či produkt podporuje rozlíšenie a frekvenciu grafickej karty. Ak je frekvencia mimo rozsah, nastavte odporúčané rozlíšenie použitím nastavenia zobrazenia na externom zariadení.
Na pozadí obrazovky sa zobrazujú tenké čiary.	<ul style="list-style-type: none"> • Skontrolujte pripojenie videokábla.
Vyskytuje sa horizontálny šum alebo sa znaky zobrazujú rozmazane.	<ul style="list-style-type: none"> • Upravte nastavenie položky Fáza v ponuke OBRAZ. Pozrite si časť „OBRAZOVKA“ (Pozrite str.67).
Slabý príjem na niektorých kanáloch	<ul style="list-style-type: none"> • Prejdite na iné kanály. Môže ísť o problém vo vysielaní. • Signál príslušnej stanice môže byť slabý. Otočte anténu správnym smerom. • Skontrolujte, či nejaké elektrické zariadenie alebo náradie v okolí nespôsobuje rušenie.

TECHNICKÉ PARAMETRE

MODELY		42PT25**	50PT25**
Rozmery (š x v x h)	Vrátane stojana	987,6 mm x 662,8 mm x 230,5 mm	1171,9 mm x 770,9 mm x 289,8 mm
	Bez stojana	987,6 mm x 608,9 mm x 52,5 mm	1171,9 mm x 712,2 mm x 52,5 mm
Hmotnosť	Vrátane stojana	21,4 kg	29,5 kg
	Bez stojana	19,9 kg	27,2 kg
MODELY		50PV25**	60PV25**
Rozmery (š x v x h)	Vrátane stojana	1171,9 mm x 770,9 mm x 289,8 mm	1390,8 mm x 905,2 mm x 334,7 mm
	Bez stojana	1171,9 mm x 712,2 mm x 52,5 mm	1390,8 mm x 835,5 mm x 52,5 mm
Hmotnosť	Vrátane stojana	29,8 kg	42,6 kg
	Bez stojana	27,5 kg	38,5 kg
MODELY		42PT35**	50PT35**
Rozmery (š x v x h)	Vrátane stojana	991,8 mm x 667,0 mm x 230,5 mm	1176,1 mm x 774,7 mm x 289,8 mm
	Bez stojana	991,8 mm x 613,8 mm x 52,5 mm	1176,1 mm x 716,5 mm x 52,5 mm
Hmotnosť	Vrátane stojana	21,5 kg	29,6 kg
	Bez stojana	20,0 kg	27,3 kg
MODELY		50PV35**	
Rozmery (š x v x h)	Vrátane stojana	1176,1 mm x 774,7 mm x 289,8 mm	
	Bez stojana	1176,1 mm x 716,5 mm x 52,5 mm	
Hmotnosť	Vrátane stojana	29,9 kg	
	Bez stojana	27,6 kg	
Veľkosť modulu CI (Šírka x výška x hĺbka)		100,0 mm x 55,0 mm x 5,0 mm	

Technické parametre produktu uvedené vyššie sa môžu zmeniť bez predchádzajúceho upozornenia v dôsledku inovácie funkcií produktu.

Informácie o zdroji napájania a spotrebe elektrickej energie nájdete na štítku pripojenom k zariadeniu.

MODELY		50PZ25**	60PZ25**
		50PZ250-ZB / 50PZ250N-ZB 50PZ250A-ZB / 50PZ250T-ZB	60PZ250-ZB / 60PZ250N-ZB 60PZ250A-ZB / 60PZ250T-ZB
Rozmery (š x v x h)	Vrátane stojana	1171,9 mm x 770,9 mm x 289,8 mm	1390,8 mm x 905,2 mm x 334,7 mm
	Bez stojana	1171,9 mm x 712,2 mm x 52,5 mm	1390,8 mm x 835,5 mm x 52,5 mm
Hmotnosť	Vrátane stojana	29,8 kg	42,6 kg
	Bez stojana	27,5 kg	38,5 kg
MODELY		42PW45**	50PW45**
		42PW450-ZA / 42PW450N-ZA 42PW450A-ZA / 42PW450T-ZA 42PW451-ZD / 42PW451N-ZD 42PW451A-ZD / 42PW451T-ZD	50PW450-ZA / 50PW450N-ZA 50PW450A-ZA / 50PW450T-ZA 50PW451-ZD / 50PW451N-ZD 50PW451A-ZD / 50PW451T-ZD
Rozmery (š x v x h)	Vrátane stojana	984,0 mm x 662,7 mm x 230,5 mm	1168,7 mm x 768,3 mm x 289,7 mm
	Bez stojana	984,0 mm x 608,9 mm x 52,5 mm	1168,7 mm x 712,2 mm x 52,5 mm
Hmotnosť	Vrátane stojana	21,5 kg	29,5 kg
	Bez stojana	20,0 kg	27,2 kg
MODELY		50PZ55**	60PZ55**
		50PZ550-ZA / 50PZ550N-ZA 50PZ550A-ZA / 50PZ550T-ZA 50PZ551-ZC / 50PZ552-ZD	60PZ550-ZA / 60PZ550N-ZA 60PZ550A-ZA / 60PZ550T-ZA 60PZ551-ZC / 60PZ552-ZD
Rozmery (š x v x h)	Vrátane stojana	1172,3 mm x 770,9 mm x 289,8 mm	1391,1 mm x 905,2 mm x 334,7 mm
	Bez stojana	1172,3 mm x 712,2 mm x 52,5 mm	1391,1 mm x 835,5 mm x 52,5 mm
Hmotnosť	Vrátane stojana	29,8 kg	42,6 kg
	Bez stojana	27,5 kg	38,5 kg
MODELY		42PT45**	50PT45**
		42PT450-ZB / 42PT450N-ZB 42PT450A-ZB / 42PT450K-ZB 42PT450-ZH / 42PT450N-ZH 42PT450A-ZH / 42PT450K-ZH	50PT450-ZB / 50PT450N-ZB 50PT450A-ZB / 50PT450K-ZB 50PT450-ZH / 50PT450N-ZH 50PT450A-ZH / 50PT450K-ZH
Rozmery (š x v x h)	Vrátane stojana	984,0 mm x 662,7 mm x 230,5 mm	1168,7 mm x 768,3 mm x 289,7 mm
	Bez stojana	984,0 mm x 608,9 mm x 52,5 mm	1168,7 mm x 712,2 mm x 52,5 mm
Hmotnosť	Vrátane stojana	21,5 Kg	29,5 Kg
	Bez stojana	20,0 Kg	27,2 Kg
Veľkosť modulu CI (Šírka x výška x hĺbka)		100,0 mm x 55,0 mm x 5,0 mm	

Technické parametre produktu uvedené vyššie sa môžu zmeniť bez predchádzajúceho upozornenia v dôsledku inovácie funkcií produktu.

Informácie o zdroji napájania a spotrebe elektrickej energie nájdete na štítku pripojenom k zariadeniu.

MODELY		22LK33**	26LK33**
		22LK330-ZB / 22LK330A-ZB 22LK330N-ZB / 22LK331-ZA 22LK330U-ZB / 22LK335C-ZB 22LK330-ZH / 22LK330N-ZH 22LK330A-ZH / 22LK330U-ZH 22LK331-ZG / 22LK336C-ZB	26LK330-ZB / 26LK330A-ZB 26LK330N-ZB / 26LK331-ZA 26LK330U-ZB / 26LK335C-ZB 26LK330-ZH / 26LK330N-ZH 26LK330A-ZH / 26LK330U-ZH 26LK331-ZG / 26LK336C-ZB
Rozmery (š x v x h)	Vrátane stojana	526,0 mm x 377,0 mm x 165,0 mm	663,0 mm x 484,0 mm x 207,0 mm
	Bez stojana	526,0 mm x 331,0 mm x 65,0 mm	663,0 mm x 423,0 mm x 79,9 mm
Hmotnosť	Vrátane stojana	4,3 kg	7,6 kg
	Bez stojana	4,0 kg	6,5 kg
Požiadavky na napájanie	AC 100-240 V~ 50 / 60 Hz		AC 100-240 V~ 50 / 60 Hz
Spotreba energie	55 W		100 W
MODELY		32LK33**	32LK43**
		32LK330-ZB / 32LK330A-ZB 32LK330N-ZB / 32LK331-ZA 32LK330U-ZB / 32LK335C-ZB 32LK330-ZH / 32LK330N-ZH 32LK330A-ZH / 32LK330U-ZH 32LK331-ZG / 32LK336C-ZB	32LK430-ZA / 32LK430N-ZA 32LK430A-ZA / 32LK430U-ZA 32LK430-ZG / 32LK430N-ZG 32LK430A-ZG / 32LK430U-ZG
Rozmery (š x v x h)	Vrátane stojana	800,0 mm x 565,0 mm x 207,0 mm	799,0 mm x 555,0 mm x 207,0 mm
	Bez stojana	800,0 mm x 509,0 mm x 73,8 mm	799,0 mm x 506,0 mm x 73,5 mm
Hmotnosť	Vrátane stojana	9,6 kg	9,4 kg
	Bez stojana	8,6 kg	8,4 kg
Požiadavky na napájanie	AC 100-240 V~ 50 / 60 Hz		AC 100-240 V~ 50 / 60 Hz
Spotreba energie	120 W		120 W
MODELY		37LK43**	42LK43**
		37LK430-ZA / 37LK430N-ZA 37LK430A-ZA / 37LK430U-ZA 37LK430-ZG / 37LK430N-ZG 37LK430A-ZG / 37LK430U-ZG	42LK430-ZA / 42LK430N-ZA 42LK430A-ZA / 42LK430U-ZA 42LK430-ZG / 42LK430N-ZG 42LK430A-ZG / 42LK430U-ZG
Rozmery (š x v x h)	Vrátane stojana	916,0 mm x 625,0 mm x 261,0 mm	1023,0 mm x 685,0 mm x 261,0 mm
	Bez stojana	916,0 mm x 575,0 mm x 77,4 mm	1023,0 mm x 635,0 mm x 76,6 mm
Hmotnosť	Vrátane stojana	12,5 kg	15,1 kg
	Bez stojana	10,8 kg	13,5 kg
Požiadavky na napájanie	AC 100-240 V~ 50 / 60 Hz		AC 100-240 V~ 50 / 60 Hz
Spotreba energie	160 W		180 W
Veľkosť modulu CI (Šírka x výška x hĺbka)	100,0 mm x 55,0 mm x 5,0 mm		

Technické parametre produktu uvedené vyššie sa môžu zmeniť bez predchádzajúceho upozornenia v dôsledku inovácie funkcií produktu.

MODELY		32LK45**	37LK45**
Rozmery (š x v x h)	Vrátane stojana	795,0 mm x 568,0 mm x 207,0 mm	913,0 mm x 639,0 mm x 265,0 mm
	Bez stojana	795,0 mm x 504,0 mm x 73,5 mm	913,0 mm x 571,0 mm x 77,4 mm
Hmotnosť	Vrátane stojana	9,6 kg	12,8 kg
	Bez stojana	8,5 kg	11,1 kg
Požiadavky na napájanie		AC 100-240 V~ 50 / 60 Hz	AC 100-240 V~ 50 / 60 Hz
Spotreba energie		120 W	160 W
MODELY		42LK45**	32LK53**
Rozmery (š x v x h)	Vrátane stojana	1019,0 mm x 698,0 mm x 265,0 mm	797,0 mm x 555,0 mm x 207,0 mm
	Bez stojana	1019,0 mm x 631,0 mm x 76,5 mm	797,0 mm x 495,0 mm x 73,8 mm
Hmotnosť	Vrátane stojana	15,1 kg	9,8 kg
	Bez stojana	13,4 kg	8,7 kg
Požiadavky na napájanie		AC 100-240 V~ 50 / 60 Hz	AC 100-240 V~ 50 / 60 Hz
Spotreba energie		180 W	140 W
MODELY		42LK53**	47LK53**
Rozmery (š x v x h)	Vrátane stojana	1024,0 mm x 685,0 mm x 261,0 mm	1137,0 mm x 758,0 mm x 270,0 mm
	Bez stojana	1024,0 mm x 621,0 mm x 76,8 mm	1137,0 mm x 685,0 mm x 76,8 mm
Hmotnosť	Vrátane stojana	15,5 kg	20,3 kg
	Bez stojana	13,9 kg	18,3 kg
Požiadavky na napájanie		AC 100-240 V~ 50 / 60 Hz	AC 100-240 V~ 50 / 60 Hz
Spotreba energie		200 W	250 W
MODELY		47LK95**	
Rozmery (š x v x h)	Vrátane stojana	1137,0 mm x 758,0 mm x 270,0 mm	
	Bez stojana	1137,0 mm x 685,0 mm x 76,8 mm	
Hmotnosť	Vrátane stojana	20,3 kg	
	Bez stojana	18,3 kg	
Požiadavky na napájanie		AC 100-240 V~ 50 / 60 Hz	
Spotreba energie		250 W	
Veľkosť modulu CI (Šírka x výška x hĺbka)		100,0 mm x 55,0 mm x 5,0 mm	

Technické parametre produktu uvedené vyššie sa môžu zmeniť bez predchádzajúceho upozornenia v dôsledku inovácie funkcií produktu.

MODELY		32LK55**	42LK55**
Rozmery (š x v x h)	Vrátane stojana	795,0 mm x 568,0 mm x 207,0 mm	1019,0 mm x 698,0 mm x 265,0 mm
	Bez stojana	795,0 mm x 504,0 mm x 73,5 mm	1019,0 mm x 631,0 mm x 76,5 mm
Hmotnosť	Vrátane stojana	9,2 kg	15,1 kg
	Bez stojana	8,1 kg	13,4 kg
Požiadavky na napájanie		AC 100-240 V~ 50 / 60 Hz	AC 100-240 V~ 50 / 60 Hz
Spotreba energie		140 W	190 W
MODELY		19LV25**	22LV25**
Rozmery (š x v x h)	Vrátane stojana	455,2 mm x 354,5 mm x 150,7 mm	526,0 mm x 395,0 mm x 150,7 mm
	Bez stojana	455,2 mm x 313,1 mm x 40,9 mm	526,0 mm x 352,0 mm x 40,9 mm
Hmotnosť	Vrátane stojana	2,8 kg	3,4 kg
	Bez stojana	2,5 kg	3,2 kg
Požiadavky na napájanie		DC 24 V, 1,4 A, 38 W Napájací adaptér AC/DC: 24 V ---, 2,5 A / AC 100-240 V~ 50 / 60 Hz	DC 24 V, 1,7 A, 40 W Napájací adaptér AC/DC: 24 V ---, 2,5 A / AC 100-240 V~ 50 / 60 Hz
MODELY		26LV25**	
Rozmery (š x v x h)	Vrátane stojana	635,6 mm x 475,0 mm x 178,0 mm	
	Bez stojana	635,6 mm x 413,5 mm x 40,9 mm	
Hmotnosť	Vrátane stojana	5,6 kg	
	Bez stojana	5,0 kg	
Požiadavky na napájanie		DC 24 V, 1,8 A, 50 W Napájací adaptér AC/DC: 24 V ---, 2,5 A / AC 100-240 V~ 50 / 60 Hz	
MODELY		32LV25**	
Rozmery (š x v x h)	Vrátane stojana	777,0 mm x 552,0 mm x 234,0 mm	
	Bez stojana	777,0 mm x 501,0 mm x 35,4 mm	
Hmotnosť	Vrátane stojana	11,9 kg	
	Bez stojana	10,7 kg	
Požiadavky na napájanie		AC 100-240 V~ 50 / 60 Hz	
Spotreba energie		70 W	
Veľkosť modulu CI (Šírka x výška x hĺbka)		100,0 mm x 55,0 mm x 5,0 mm	

Technické parametre produktu uvedené vyššie sa môžu zmeniť bez predchádzajúceho upozornenia v dôsledku inovácie funkcií produktu.

MODELY		32LV35**	37LV35**
		32LV3500-ZA / 32LV3550-ZB 32LV350A-ZA / 32LV355A-ZB 32LV350N-ZA / 32LV355N-ZB 32LV350U-ZA / 32LV355U-ZB 32LV355T-ZC / 32LV355C-ZB 32LV3551-ZD / 32LV355T-ZJ 32LV3550-ZH / 32LV355A-ZH 32LV355U-ZH / 32LV355N-ZH 32LV3500-ZG / 32LV3551-ZK 32LV355C-ZD	37LV3500-ZA / 37LV3550-ZB 37LV350A-ZA / 37LV355A-ZB 37LV350N-ZA / 37LV355N-ZB 37LV350U-ZA / 37LV355U-ZB 37LV355T-ZC / 37LV355C-ZB 37LV3551-ZD / 37LV355T-ZJ 37LV3550-ZH / 37LV355A-ZH 37LV355U-ZH / 37LV355N-ZH 37LV3500-ZG / 37LV3551-ZK 37LV355C-ZD
Rozmery (š x v x h)	Vrátane stojana	764,0 mm x 545,0 mm x 240,0 mm	888,0 mm x 614,0 mm x 240,0 mm
	Bez stojana	764,0 mm x 484,0 mm x 35,4 mm	888,0 mm x 553,0 mm x 35,4 mm
Hmotnosť	Vrátane stojana	11,4 kg	13,5 kg
	Bez stojana	9,6 kg	11,7 kg
Požiadavky na napájanie	AC 100-240 V~ 50 / 60 Hz		AC 100-240 V~ 50 / 60 Hz
Spotreba energie	80 W		100 W
MODELY		40LV35**	42LV35**
		40LV3550-ZB / 40LV355N-ZB 40LV355A-ZB / 40LV355U-ZB	42LV3500-ZA / 42LV3550-ZB 42LV350A-ZA / 42LV355A-ZB 42LV350N-ZA / 42LV355N-ZB 42LV350U-ZA / 42LV355U-ZB 42LV355T-ZC / 42LV355C-ZB 42LV3551-ZD / 42LV355T-ZJ 42LV3550-ZH / 42LV355A-ZH 42LV355U-ZH / 42LV355N-ZH 42LV3500-ZG / 42LV3551-ZK 42LV355C-ZD
Rozmery (š x v x h)	Vrátane stojana	1228,0 mm x 836,5 mm x 364,0 mm	998,0 mm x 684,0 mm x 256,0 mm
	Bez stojana	1228,0 mm x 795,1 mm x 78,9 mm	998,0 mm x 615,0 mm x 30,4 mm
Hmotnosť	Vrátane stojana	37,3 kg	15,5 kg
	Bez stojana	34,3 kg	13,3 kg
Požiadavky na napájanie	AC 100-240 V~ 50 / 60 Hz		AC 100-240 V~ 50 / 60 Hz
Spotreba energie	100 W		110 W
MODELY		47LV35**	
		47LV3500-ZA / 47LV3550-ZB 47LV350A-ZA / 47LV355A-ZB 47LV350N-ZA / 47LV355N-ZB 47LV350U-ZA / 47LV355U-ZB 47LV355T-ZC / 47LV355C-ZB 47LV3551-ZD / 47LV355T-ZJ 47LV3550-ZH / 47LV355A-ZH 47LV355U-ZH / 47LV355N-ZH 47LV3500-ZG / 47LV3551-ZK 47LV355C-ZD	
Rozmery (š x v x h)	Vrátane stojana	1108,0 mm x 746,0 mm x 256,0 mm	
	Bez stojana	1108,0 mm x 677,0 mm x 30,4 mm	
Hmotnosť	Vrátane stojana	20,9 kg	
	Bez stojana	18,7 kg	
Požiadavky na napájanie	AC 100-240 V~ 50 / 60 Hz		
Spotreba energie	140 W		
Veľkosť modulu CI (Šírka x výška x hĺbka)	100,0 mm x 55,0 mm x 5,0 mm		

Technické parametre produktu uvedené vyššie sa môžu zmeniť bez predchádzajúceho upozornenia v dôsledku inovácie funkcií produktu.

MODELY		32LV34**	42LV34**
Rozmery (š x v x h)	Vrátane stojana	768,0 mm x 555,0 mm x 240,0 mm	1000,0 mm x 694,0 mm x 257,0 mm
	Bez stojana	768,0 mm x 492,0 mm x 45,0 mm	1000,0 mm x 623,0 mm x 43,0 mm
Hmotnosť	Vrátane stojana	11,0 kg	14,8 kg
	Bez stojana	9,3 kg	12,4 kg
Požiadavky na napájanie		AC 100-240 V~ 50 / 60 Hz	AC 100-240 V~ 50 / 60 Hz
Spotreba energie		80 W	110 W
MODELY		32LV45**	37LV45**
Rozmery (š x v x h)	Vrátane stojana	772,0 mm x 549,0 mm x 240,0 mm	893,0 mm x 618,0 mm x 240,0 mm
	Bez stojana	772,0 mm x 490,0 mm x 34,9 mm	893,0 mm x 558,0 mm x 34,9 mm
Hmotnosť	Vrátane stojana	10,9 kg	12,4 kg
	Bez stojana	9,1 kg	10,6 kg
Požiadavky na napájanie		AC 100-240 V~ 50 / 60 Hz	AC 100-240 V~ 50 / 60 Hz
Spotreba energie		100 W	110 W
MODELY		42LV45**	47LV45**
Rozmery (š x v x h)	Vrátane stojana	1005,0 mm x 688,0 mm x 256,0 mm	1115,0 mm x 750,0 mm x 256,0 mm
	Bez stojana	1005,0 mm x 621,0 mm x 29,9 mm	1115,0 mm x 683,0 mm x 29,9 mm
Hmotnosť	Vrátane stojana	15,2 kg	20,7 kg
	Bez stojana	13,0 kg	18,5 kg
Požiadavky na napájanie		AC 100-240 V~ 50 / 60 Hz	AC 100-240 V~ 50 / 60 Hz
Spotreba energie		120 W	140 W
Veľkosť modulu CI (Šírka x výška x hĺbka)		100,0 mm x 55,0 mm x 5,0 mm	

Technické parametre produktu uvedené vyššie sa môžu zmeniť bez predchádzajúceho upozornenia v dôsledku inovácie funkcií produktu.

MODELY		32LW45**	
		32LW4500-ZB / 32LW450N-ZB 32LW450A-ZB / 32LW450U-ZB 32LW451C-ZB	
Rozmery (š x v x h)	Vrátane stojana	772,0 mm x 551,0 mm x 240,0 mm	
	Bez stojana	772,0 mm x 490,0 mm x 34,9 mm	
Hmotnosť	Vrátane stojana	11,4 kg	
	Bez stojana	9,1 kg	
Požiadavky na napájanie		AC 100-240 V~ 50 / 60 Hz	
Spotreba energie		100 W	
MODELY		42LW45**	47LW45**
		42LW4500-ZB / 42LW450N-ZB 42LW450A-ZB / 42LW450U-ZB 42LW451C-ZB	47LW4500-ZB / 47LW450N-ZB 47LW450A-ZB / 47LW450U-ZB 47LW451C-ZB
Rozmery (š x v x h)	Vrátane stojana	1005,0 mm x 686,0 mm x 255,0 mm	1115,0 mm x 748,0 mm x 255,0 mm
	Bez stojana	1005,0 mm x 621,0 mm x 29,9 mm	1115,0 mm x 683,0 mm x 29,9 mm
Hmotnosť	Vrátane stojana	15,9 kg	21,4 kg
	Bez stojana	13,0 kg	18,5 kg
Požiadavky na napájanie		AC 100-240 V~ 50 / 60 Hz	AC 100-240 V~ 50 / 60 Hz
Spotreba energie		120 W	140 W
MODELY		55LW45**	
		55LW4500-ZB / 55LW450N-ZB 55LW450A-ZB / 55LW450U-ZB 55LW451C-ZB	
Rozmery (š x v x h)	Vrátane stojana	1293,0 mm x 851,0 mm x 341,0 mm	
	Bez stojana	1293,0 mm x 785,0 mm x 29,9 mm	
Hmotnosť	Vrátane stojana	27,0 kg	
	Bez stojana	22,0 kg	
Požiadavky na napájanie		AC 100-240 V~ 50 / 60 Hz	
Spotreba energie		160 W	
MODELY		42LW54**	47LW54**
		42LW5400-ZA / 42LW540N-ZA 42LW540A-ZA / 42LW540U-ZA	47LW5400-ZA / 47LW540N-ZA 47LW540A-ZA / 47LW540U-ZA
Rozmery (š x v x h)	Vrátane stojana	977,0 mm x 648,0 mm x 268,0 mm	1089,0 mm x 711,0 mm x 268,0 mm
	Bez stojana	977,0 mm x 584,0 mm x 37,1 mm	1089,0 mm x 647,0 mm x 37,1 mm
Hmotnosť	Vrátane stojana	16,6 kg	21,9 kg
	Bez stojana	12,4 kg	17,7 kg
Požiadavky na napájanie		AC 100-240 V~ 50 / 60 Hz	AC 100-240 V~ 50 / 60 Hz
Spotreba energie		130 W	140 W
Veľkosť modulu CI (Šírka x výška x hĺbka)		100,0 mm x 55,0 mm x 5,0 mm	

Technické parametre produktu uvedené vyššie sa môžu zmeniť bez predchádzajúceho upozornenia v dôsledku inovácie funkcií produktu.

MODELY		22LV55**	26LV55**
		22LV5500-ZC / 22LV550N-ZC 22LV550A-ZC / 22LV550U-ZC 22LV5510-ZD / 22LV551N-ZD 22LV551A-ZD / 22LV551U-ZD 22LV5500-ZJ / 22LV550A-ZJ 22LV550N-ZJ / 22LV550U-ZJ 22LV5510-ZK	26LV5500-ZC / 26LV550N-ZC 26LV550A-ZC / 26LV550U-ZC 26LV5510-ZD / 26LV551N-ZD 26LV551A-ZD / 26LV551U-ZD 26LV5500-ZJ / 26LV550A-ZJ 26LV550N-ZJ / 26LV550U-ZJ 26LV5510-ZK
Rozmery (š x v x h)	Vrátane stojana	530,0 mm x 388,0 mm x 151,0 mm	640,0 mm x 474,0 mm x 178,0 mm
	Bez stojana	530,0 mm x 340,0 mm x 31,3 mm	640,0 mm x 405,0 mm x 31,0 mm
Hmotnosť	Vrátane stojana	3,2 kg	5,05 kg
	Bez stojana	2,8 kg	4,4 kg
Požiadavky na napájanie		DC 24 V, 1,7 A, 40 W Napájací adaptér AC/DC: 24 V $\overline{\text{---}}$, 2,5 A / AC 100-240 V~ 50 / 60 Hz	DC 24 V, 18 A, 48 W Napájací adaptér AC/DC: 24 V $\overline{\text{---}}$, 2,5 A / AC 100-240 V~ 50 / 60 Hz
MODELY		19LV23**	22LV23**
		19LV2300-ZA / 19LV230N-ZA 19LV230A-ZA / 19LV230U-ZA 19LV2300-ZG	22LV2300-ZA / 22LV230N-ZA 22LV230A-ZA / 22LV230U-ZA 22LV2300-ZG
Rozmery (š x v x h)	Vrátane stojana	471,2 mm x 365,9 mm x 155,4 mm	542,9 mm x 407,1 mm x 155,4 mm
	Bez stojana	471,2 mm x 315,5 mm x 34,4 mm	542,9 mm x 357,6 mm x 34,4 mm
Hmotnosť	Vrátane stojana	3,4 kg	4,2 kg
	Bez stojana	3,2 kg	3,9 kg
Požiadavky na napájanie		DC 24 V, 1,4 A, 38 W Napájací adaptér AC/DC: 24 V $\overline{\text{---}}$, 2,5 A / AC 100-240 V~ 50 / 60 Hz	DC 24 V, 1,7 A, 40 W Napájací adaptér AC/DC: 24 V $\overline{\text{---}}$, 2,5 A / AC 100-240 V~ 50 / 60 Hz
MODELY		32LK46**	37LK46**
		32LK469C-ZB	37LK469C-ZB
Rozmery (š x v x h)	Vrátane stojana	795,0 mm x 568,0 mm x 207,0 mm	913,0 mm x 639,0 mm x 265,0 mm
	Bez stojana	795,0 mm x 504,0 mm x 73,5 mm	913,0 mm x 571,0 mm x 77,4 mm
Hmotnosť	Vrátane stojana	9,6 kg	12,8 kg
	Bez stojana	8,5 kg	11,1 kg
Požiadavky na napájanie		AC 100-240 V~ 50 / 60 Hz	AC 100-240 V~ 50 / 60 Hz
Spotreba energie		120 W	160 W
MODELY		42LK46**	
		42LK469C-ZB	
Rozmery (š x v x h)	Vrátane stojana	1019,0 mm x 698,0 mm x 265,0 mm	
	Bez stojana	1019,0 mm x 631,0 mm x 76,5 mm	
Hmotnosť	Vrátane stojana	15,1 kg	
	Bez stojana	13,4 kg	
Požiadavky na napájanie		AC 100-240 V~ 50 / 60 Hz	
Spotreba energie		180 W	
Veľkosť modulu CI (Šírka x výška x hĺbka)		100,0 mm x 55,0 mm x 5,0 mm	

Technické parametre produktu uvedené vyššie sa môžu zmeniť bez predchádzajúceho upozornenia v dôsledku inovácie funkcií produktu.

MODELY		32LV36**	37LV36**
		32LV369C-ZD	37LV369C-ZD
Rozmery (š x v x h)	Vrátane stojana	764,0 mm x 545,0 mm x 240,0 mm	888,0 mm x 614,0 mm x 240,0 mm
	Bez stojana	764,0 mm x 484,0 mm x 35,4 mm	888,0 mm x 553,0 mm x 35,4 mm
Hmotnosť	Vrátane stojana	11,4 kg	13,5 kg
	Bez stojana	9,6 kg	11,7 kg
Požiadavky na napájanie		AC 100-240 V~ 50 / 60 Hz	AC 100-240 V~ 50 / 60 Hz
Spotreba energie		80 W	100 W
MODELY		42LV36**	47LV36**
		42LV369C-ZD	47LV369C-ZD
Rozmery (š x v x h)	Vrátane stojana	998,0 mm x 684,0 mm x 256,0 mm	1108,0 mm x 746,0 mm x 256,0 mm
	Bez stojana	998,0 mm x 615,0 mm x 30,4 mm	1108,0 mm x 677,0 mm x 30,4 mm
Hmotnosť	Vrátane stojana	15,5 kg	20,9 kg
	Bez stojana	13,3 kg	18,7 kg
Požiadavky na napájanie		AC 100-240 V~ 50 / 60 Hz	AC 100-240 V~ 50 / 60 Hz
Spotreba energie		110 W	140 W
Veľkosť modulu CI (Šírka x výška x hĺbka)		100,0 mm x 55,0 mm x 5,0 mm	

Technické parametre produktu uvedené vyššie sa môžu zmeniť bez predchádzajúceho upozornenia v dôsledku inovácie funkcií produktu.

Podmienky prostredia	Prevádzková teplota	0 °C až 40 °C
	Prevádzková vlhkosť	Menej ako 80 %
	Teplota pri skladovaní	-20 °C až 60 °C
	Vlhkosť pri skladovaní	Menej ako 85 %

	Digitálna TV ¹	Digitálna TV	Analógová TV
Televízna norma	DVB-T/T2 DVB-C	DVB-T DVB-C	PAL/SECAM B/G/D/K, PAL I/II, SECAM L/L ²
Pokrytie programov	VHF, UHF		VHF: E2 až E12, UHF: E21 až E69, CATV: S1 až S20, HYPER: S21 až S47
Maximálny počet uložitelných programov.	1,000		
Impedancia vonkajšej antény	75 Ω		75 Ω

1 Len modely s podporou DVB-T2

2 Okrem modelov s podporou DVB-T2

Podporovaný režim RGB-PC, HDMI/DVI-PC

Rozlíšenie	Horizontálna frekvencia (kHz)	Vertikálna frekvencia (Hz)
720 x 400	31,468	70,08
640 x 480	31,469	59,94
800 x 600	37,879	60,31
1024 x 768	48,363	60,00
1280 x 768 (režim HDMI-PC: okrem LCD TV/LED LCD TV)	47,78	59,87
1360 x 768	47,72	59,80
1280 x 1024	63,981	60,02
1920 x 1080 (RGB-PC)	66,587	59,93
1920 x 1080 (HDMI-PC)	67,5	60,00

(Okrem modelov 42/50PT****, 42/50PW****, 22/26/32LK33**, 19/26/32LV25**, 19/22LV23**)

(Okrem modelov 42/50PT****, 42/50PW****)

Informácie o pripájaní ku komponentnému portu

Komponentné porty televízora	Y	P _B	P _R
Výstupné porty videa na prehrávači diskov DVD	Y	P _B	P _R
	Y	B-Y	R-Y
	Y	Cb	Cr
	Y	Pb	Pr

Signál	Komponentný
480i/576i	O
480p/576p	O
720p/1080i	O
1080p	O (len pre 50 Hz/60 Hz)

Podporovaný režim HDMI/DVI-DTV

Rozlíšenie	Horizontálna frekvencia (kHz)	Vertikálna frekvencia (Hz)
720 x 480	31,469	59,94
	31,5	60
720 x 576	31,25	50
	37,5	50
1280x720	44,96	59,94
	45	60
	33,72	59,94
1920 x 1080	33,75	60
	28,125	50
	26,97	23,97
	27	24
	33,716	29,976
	33,75	30,00
	56,25	50
	67,43	59,94
	67,5	60

TECHNICKÉ PARAMETRE RF

- Parametre modulu RF (BM-LDS201)
(Len modely 50/60PZ25**, 42/50PW45**, 50/60PZ55**)

Pre komunikáciu s televízorom prostredníctvom rádiového signálu na frekvencii 2,4 GHz.

- » Výstup: 1 dBm alebo menej
- » Maximálna komunikačná vzdialenosť: 10 m v otvorenom priestore
- » Pásmo: 2,4 GHz (2,4035 GHz - 2,4783 GHz)
- » Prenosová rýchlosť: 250 kbps

FCC ID RF modulu v televízore

FCC ID: BEJLDS201



Režim videa

Súbor Pripona	Dekodér videa	Zvukový kodek	Max. rozlíšenie
mpg, mpeg	MPEG1, MPEG2	MP2, MP3, Dolby Digital, LPCM	1920x1080@30p (len pre Motion JPEG 640x480@30p)
dat	MPEG1	MP2	
ts, trp, tp	MPEG2, H.264/AVC, VC1	MP2, MP3, Dolby Digital, AAC, HE-AAC	
vob	MPEG1, 2	MP2, MP3, Dolby Digital, LPCM	
mp4, mov	MPEG4, DivX 3.11, DivX 4.12, DivX 5.x, DivX 6, Xvid 1.00, Xvid 1.01, Xvid 1.02, Xvid 1.03, Xvid 1.10- beta1/2, H.264/AVC	AAC, HE-AAC, MP3	
mkv	H.264/AVC, MPEG-1, 2, 4	MP2, MP3, Dolby Digital, AAC HE-AAC, LPCM	
divx, avi	MPEG2, MPEG4, DivX 3.11, DivX 4, DivX 5, DivX 6, Xvid 1.00, Xvid 1.01, Xvid 1.02, Xvid 1.03, Xvid 1.10-beta1/2, H.264/AVC	MP2, MP3, Dolby Digital, LPCM ADPCM, AAC, HE-AAC	
Motion JPEG (avi, mp4, mkv)	JPEG	LPCM, ADPCM	
asf, wmv	VC1	WMA	
flv	Sorenson H.263, H.264/AVC	MP3, AAC	

Podporovaný režim 3D

	Signál	Rozlíšenie	Horizontálna frekvencia (kHz)	Vertikálna frek- vencia (Hz)	Zobraziteľný 3D video formát	
Vstup HDMI	720p	1280 x 720	44,96 / 45	59,94 / 60	Vodorovne, Zvisle	
			89,9 / 90	59,94/60	HDMI 3D so zhrúšťovaním rámcov	
			37,5	50	Vodorovne, Zvisle	
			75		HDMI 3D so zhrúšťovaním rámcov	
	1080i	1920 x 1080	33,72 / 33,75	59,94/60	Vodorovne, Zvisle	
			28,125	50		
	1080p	1920 x 1080	69,433 / 67,50	59,94/60	Vodorovne, Zvisle, Šachovnica Sekvenčné zobrazovanie rámcov	
			56,250	50	Vodorovne, Zvisle, Šachovnica	
			27	24		
			53,95 / 54	23,98/24	HDMI 3D so zhrúšťovaním rámcov	
Vstup USB	1080p	1920 x 1080	33,75	30	Vodorovne, Zvisle Šachovnica, MPO (Foto)	
					Rozlíšenie	Zobraziteľný 3D video formát
					Iné rozlíšenie	Vodorovne, Zvisle
Vstup pre počítač	1920 X 1080		66,587	59,93	Vodorovne, Zvisle	
Komponent- ný Vstup (Len plazmový televízor)	720p	1280 x 720	44,96	59,94	Vodorovne, Zvisle	
			45,00	60,00		
			37,50	50,00		
	1080i	1920 x 1080	33,72	59,94	Vodorovne, Zvisle	
			33,75	60,00		
			28,125	50,00		
	Signál				Zobraziteľný 3D video formát	
DTV	720p/1080i				Vodorovne, Zvisle	

(Len modely 50/60PZ****, 32/42/47/55LW45**, 47LK95**, 42/47LW54**)

(Len plazmový televízor)

INFRAČERVENÉ KÓDY

- (Táto funkcia nie je dostupná pre všetky modely.)

Kód (Hexadecimálne)	Funkcia	Poznámka
08	⏻(NAPÁJANIE)	Tlačidlo diaľkového ovládača (Zapnúť/Vypnúť napájanie)
95	ENERGY SAVING (ŠETRENIE ENERGIE)	Tlačidlo diaľkového ovládača
30	AV MODE (REŽIM AV)	Tlačidlo diaľkového ovládača
0B	INPUT (VSTUP)	Tlačidlo diaľkového ovládača
F0	TV/RAD (TV/RÁDIO)	Tlačidlo diaľkového ovládača
10-19	Numerické tlačidlá 0 až 9	Tlačidlo diaľkového ovládača
53	LIST (ZOZNAM)	Tlačidlo diaľkového ovládača
1A	Q.VIEW	Tlačidlo diaľkového ovládača
02	↗ +	Tlačidlo diaľkového ovládača
03	↘ -	Tlačidlo diaľkového ovládača
1E	FAV (OBLÚBENÉ)/MARK (OZNAČIŤ)	Tlačidlo diaľkového ovládača
DC	3D	Tlačidlo diaľkového ovládača
09	MUTE (VYPNÚŤ ZVUK)	Tlačidlo diaľkového ovládača
00	P▲	Tlačidlo diaľkového ovládača
01	P▼	Tlačidlo diaľkového ovládača
43	Home (Úvod)	Tlačidlo diaľkového ovládača
AB	GUIDE (SPRIEVODCA)	Tlačidlo diaľkového ovládača
45	Q.MENU (RÝCHLA PONUKA)	Tlačidlo diaľkového ovládača
28	BACK (SPÄŤ)	Tlačidlo diaľkového ovládača
AA	INFO	Tlačidlo diaľkového ovládača
5B	EXIT (UKONČIŤ)	Tlačidlo diaľkového ovládača
44	OK	Tlačidlo diaľkového ovládača
40	▲	Tlačidlo diaľkového ovládača
41	▼	Tlačidlo diaľkového ovládača
07	<	Tlačidlo diaľkového ovládača
06	>	Tlačidlo diaľkového ovládača
72	ČERVENÁ	Tlačidlo diaľkového ovládača
71	ZELENÁ	Tlačidlo diaľkového ovládača
63	ŽLTÁ	Tlačidlo diaľkového ovládača
61	MODRÁ(Nastavenie 3D)	Tlačidlo diaľkového ovládača
20	TEXT	Tlačidlo diaľkového ovládača
21	T.OPT (T.Option)	Tlačidlo diaľkového ovládača
39	SUBTITLE (TITULKY)	Tlačidlo diaľkového ovládača
B1	■	Tlačidlo diaľkového ovládača
B0	▶	Tlačidlo diaľkového ovládača
BA	⏏(POZASTAVIŤ)	Tlačidlo diaľkového ovládača
8E	▶▶	Tlačidlo diaľkového ovládača
8F	◀◀	Tlačidlo diaľkového ovládača
7E	SIMPLINK	Tlačidlo diaľkového ovládača
79	RATIO (POMER STRÁN)	Tlačidlo diaľkového ovládača
91	AD (POPIS ZVUKU)	Tlačidlo diaľkového ovládača

NASTAVENIE EXTERNÉHO OVLÁDACIEHO ZARIADENIA

Zapojenie RS-232C

Zapojením vstupného konektora RS-232C do externého ovládacieho zariadenia (ako napr. počítača alebo ovládacieho systému A/V) môžete externe ovládať funkcie televízora.

Sériový port ovládacieho zariadenia zapojte do konektora RS-232C na zadnom paneli televízora.

Poznámka: Pripájacie káble RS-232C nie sú súčasťou dodávky.

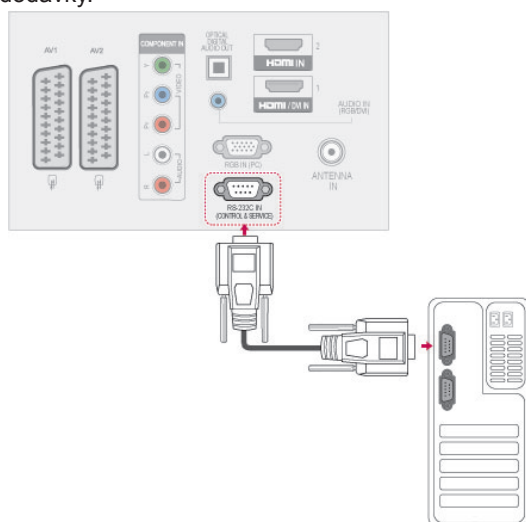

Typ konektora; 9-koľkový samec D-Sub

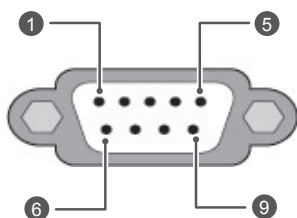

Č.	Názov kolíka
1	Žiadne pripojenie
2	RXD (Prijímané dáta)
3	TXD (Vysielané dáta)
4	DTR (Strana DTE pripravená)
5	GND
6	DSR (Strana DCE pripravená)
7	RTS (Pripravené na vysielanie)
8	CTS (Možno vysielat')
9	Žiadne pripojenie

Zapojenie RS-232C

7-vodičová konfigurácia (štandardný kábel RS-232C)

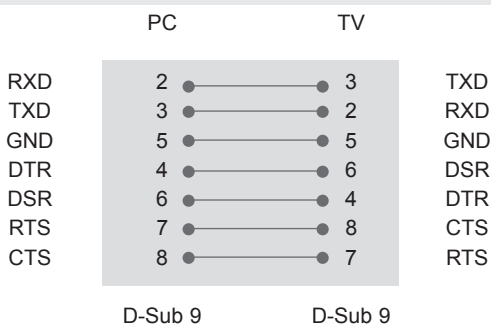

3-vodičové zapojenie (neštandardné zapojenie)

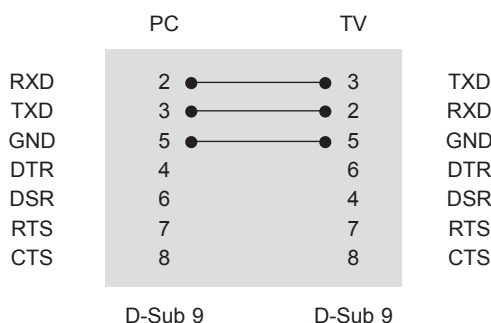

ID televízora

Nastavenie identifikačného čísla. „Mapovanie skutočných dát“ pozrite str.116

- 1 Stlačením tlačidla **Home (Úvod)** otvorte hlavné ponuky.
- 2 Stláčaním navigačných tlačidiel prejdite na položku **MOŽNOSTI** a stlačte tlačidlo **OK**.
- 3 Stláčaním navigačných tlačidiel prejdite na položku **ID TELEVÍZORA** a stlačte tlačidlo **OK**.
- 4 Prechádzaním doľava alebo doprava vyberte identifikačné číslo televízora a vyberte možnosť **Zatvorit'**. Rozsah nastavenia je 1 – 99.
- 5 Po dokončení stlačte tlačidlo **EXIT (UKONČIŤ)**.

Komunikačné parametre

- Prenosová rýchlosť: 9600 bps (UART)
- Dĺžka dát: 8 bitov
- Parita: žiadna
- Bit ukončenia: 1 bit
- Komunikačný kód: kód ASCII
- Použite prekrížený (obrátенý) kábel.

Zoznam príkazov

	PRÍKAZ 1	PRÍKAZ 2	DÁTA (Hexadeci- málne)		PRÍKAZ 1	PRÍKAZ 2	DÁTA (Hexadeci- málne)
01. Napájanie	k	a	00 až 01	14. Basy	k	s	00 až 64
02. Pomer strán	k	c	(Pozritestr.113)	15. Vyváženie	k	t	00 až 64
03. Vypnúť obrazovku	k	d	(Pozritestr.113)	16. Fareb. tón	x	u	00 až 64
04. Vypnúť zvuk	k	e	00 až 01	17. Metóda ISM	j	p	(Pozritestr.115)
05. Ovládanie hlasitosti	k	f	00 až 64	18. Šetrenie energie	j	q	00 až 05
06. Kontrast	k	g	00 až 64	19. Automatická konfigurácia	j	u	01
07. Jas	k	h	00 až 64	20. Príkaz ladenia	m	a	(Pozritestr.115)
08. Farba	k	i	00 až 64	21. Pridanie/preskočenie kanála	m	b	00 až 01
09. Odtieň	k	j	00 až 64	22. Tlačidlo	m	c	Kód tlačidla
10. Ostrosť	k	k	00 až 64	23. Ovládanie podsvietenia	m	g	00 až 64
11. Výber OSD	k	l	00 až 01	24. Voľba vstupu (hlavný)	x	b	(Pozritestr.116)
12. Režim uzamknutia diaľkového ovládača	k	m	00 až 01	25. 3D	x	t	(Pozritestr.116)
13. Výšky	k	r	00 až 64	26. Rozšírené 3D	x	v	(Pozritestr.116)

- * Poznámka: Počas prevádzky zariadenia USB, ako napr. DivX alebo EMF, budú všetky príkazy okrem Napájanie(ka) a Tlačidlo(mc) ignorované a obslužené ako NG.

Protokol prenosu/prijímania

Prenos

[Príkaz 1][Príkaz 2][][ID televízora][][Dáta][Cr]

[Príkaz 1] : Prvý príkaz na ovládanie televízora (j, k, m alebo x)

[Príkaz 2] : Druhý príkaz na ovládanie televízora.

[ID televízora] : Môžete nastaviť identifikačné číslo (ID) televízora na výber požadovaného identifikačného čísla monitora v ponuke možností. Rozsah nastavenia je 1 až 99.

Ak je vybrané ID televízora „0“, ovláda sa každý pripojený televízor.

ID televízora je v ponuke zobrazované ako dekadické číslo (1 až 99). V prenosovom protokole je však uvádzané v hexadecimálnom tvare (0x0 až 0x63).

[DÁTA] : Na prenos dát príkazu. Prenos dát „FF“ na prečítanie stavu príkazu

[Cr] : Nový riadok.

Kód ASCII '0x0D'

[] : Kód ASCII „medzera (0x20)“

Potvrdenie OK

[Príkaz 2][][ID televízora][][OK][Dáta][x]

* Monitor prenáša potvrdenie ACK (acknowledgement) na základe tohto formátu pri prijímaní normálnych dát. Ak sa súčasne čítajú dáta, indikuje aktuálne dáta o stave. Ak sa dáta zapisujú, vráti dáta počítača.

Potvrdenie chyby

[Príkaz 2][][ID televízora][][NG][Dáta][x]

* Televízor vysiela ACK (potvrdenie) v uvedenom formáte po prijatí chybných údajov z nedostupných funkcií alebo pri komunikačných chybách.

Dáta 00: Nepovolený kód

01. Napájanie (Príkaz: k a)

- Ovládanie napájania televízora.

Prenos [k][a][][ID televízora][][Dáta][Cr]

Dáta 00 : Vypnutie napájania 01 : Zapnutie napájania

Ack [a][][ID televízora][][OK/NG][Dáta][x]

- Zobrazenie napájania.

Prenos [k][a][][ID televízora][][Dáta][Cr]

Ack [a][][ID televízora][][OK/NG][Dáta][x]

- * Podobne, ak iné funkcie prenášajú dáta '0xFF' založené na tomto formáte, predkladá spätná väzba potvrdzovacích dát udáva stav každej funkcie.
- * Po zapnutí napájania sa na obrazovke televízora môžu zobrazovať potvrdenia, že je všetko v poriadku, že nastala nejaká chyba, prípadne iné hlásenia.

02. Pomer strán (Príkaz: k c) (Veľkosť hlavného obrazu)

- Nastavenie formátu obrazovky. (Formát hlavného obrazu) Formát obrazovky môžete nastaviť aj prostredníctvom ponuky Pomer strán v rýchlej ponuke Q.MENU alebo v ponuke **OBRAZ**.

Prenos [k][c][][ID televízora][][Dáta][Cr]

Dáta 01 : Normálna obrazovka	07 : 14:9
4:3	09 : Iba skenovanie
02 : Širokouhlá obrazovka	0B : Celá šírka
(16:9)	10 až 1F : Kino - priblíženie 1
04 : Priblíženie	až 16
06 : Pôvodné	

Ack [c][][ID televízora][][OK/NG][Dáta][x]

- * Použitím vstupu počítača si zvolíte pomer strán obrazovky 16:9 alebo 4:3.
- * V režimoch DTV/HDMI (1080i 50 Hz/60 Hz, 720p 50Hz/60 Hz, 1080p 24 Hz/30 Hz/50 Hz/60 Hz), Komponent (720p, 1080i, 1080p 50 Hz/60 Hz) je k dispozícii funkcia Iba skenovanie.
- * Režim Celá šírka je podporovaný iba v režimoch Digitálne, Analógové a AV.

03. Vypnúť obrazovku (Príkaz: k d)

- Výber vypnutia/zapnutia obrazovky.

Prenos [k][d][][ID televízora][][Dáta][Cr]

Dáta 00 : Vypnutie obrazovky neaktívne (obraz je zapnutý)
Vypnutie obrazu neaktívne
01 : Vypnutie obrazovky aktívne (obraz je vypnutý)
10 : Vypnutie obrazu aktívne

Ack [d][][ID televízora][][OK/NG][Dáta][x]

- * V prípade, že aktivujete iba vypnutie obrazu, zobrazí sa displej OSD (On Screen Display). Ak však aktivujete vypnutie obrazovky, displej OSD sa nezobrazí.

04. Vypnutie zvuku (Príkaz: k e)

- Ovládanie vypnutia/zapnutia zvuku. Vypnutie zvuku môžete nastaviť aj tlačidlom MUTE (VYPNÚŤ ZVUK) na diaľkovom ovládači.

Prenos [k][e][][ID televízora][][Dáta][Cr]

Dáta 00: Vypnutie zvuku aktívne (zvuk vypnutý)
01 : Vypnutie zvuku neaktívne (zvuk zapnutý)

Ack [e][][ID televízora][][OK/NG][Dáta][x]

05. Ovládanie zvuku (Príkaz: k f)

- Nastavenie zvuku. Zvuk môžete nastaviť aj tlačidlami HLASITOSTI na diaľkovom ovládači.

Prenos [k][f][][ID televízora][][Dáta][Cr]

Dáta Min.: 00 až Max.: 64

* Pozrite časť „Mapovanie skutočných dát“. Pozrite str.116.

Ack [f][][ID televízora][][OK/NG][Dáta][x]

06. Kontrast (Príkaz: k g)

- Nastavenie kontrastu obrazovky. Kontrast môžete nastaviť aj v ponuke **OBRAZ**.

Prenos [k][g][][ID televízora][][Dáta][Cr]

Dáta Min.: 00 až Max.: 64

* Pozrite časť „Mapovanie skutočných dát“. Pozrite str.116.

Ack [g][][ID televízora][][OK/NG][Dáta][x]

07. Jas (Príkaz: k h)

- Nastavenie jasú obrazovky. Jas môžete nastaviť aj v ponuke **OBRAZ**.

Prenos [k][h][][ID televízora][][Dáta][Cr]

Dáta Min.: 00 až Max.: 64

* Pozrite časť „Mapovanie skutočných dát“. Pozrite str.116.

Ack [h][][ID televízora][][OK/NG][Dáta][x]

08. Farba (Príkaz: k i)

- Nastavenie farby obrazovky. Farbu môžete nastaviť aj v ponuke **OBRAZ**.

Prenos [k][i][][ID televízora][][Dáta][Cr]

Dáta Min.: 00 až Max.: 64

* Pozrite časť „Mapovanie skutočných dát“. Pozrite str.116.

Ack [i][][ID televízora][][OK/NG][Dáta][x]

09. Odtieň (Príkaz: k j)

- Nastavenie odtieňa obrazovky. Odtieň môžete nastaviť aj v ponuke **OBRAZ**.

Prenos [k][j][] [ID televízora][] [Dáta][Cr]

Dáta Cervená : 00 až Zelená : 64
* Pozrite časť „Mapovanie skutočných dát“. Pozrite str.116.

Ack [j][] [ID televízora][] [OK/NG][Dáta][x]

10. Ostrosť (Príkaz: k k)

- Nastavenie ostrosti obrazovky. Ostrosť môžete nastaviť aj v ponuke **OBRAZ**.

Prenos [k][k][] [ID televízora][] [Dáta][Cr]

Dáta Min.: 00 až Max.: 64
* Pozrite časť „Mapovanie skutočných dát“. Pozrite str.116.

Ack [k][] [ID televízora][] [OK/NG][Dáta][x]

11. Výber OSD (Príkaz: k l)

- Pre voľbu OSD (On Screen Display) zap./vyp. pri diaľkovom ovládaní.

Prenos [k][l][] [ID televízora][] [Dáta][Cr]

Dáta 00 : OSD vypnuté 01 : OSD zapnuté

Ack [l][] [ID televízora][] [OK/NG][Dáta][x]

12. Režim zamknutia diaľkového ovládača (Príkaz: k m)

- Uzamknutie diaľkového ovládača a ovládacích prvkov predného panela prijímača.

Prenos [k][m][] [ID televízora][] [Dáta][Cr]

Dáta 00 : Zamknutie tlačidiel vypnuté 01 : Zamknutie tlačidiel zapnuté

Ack [m][] [ID televízora][] [OK/NG][Dáta][x]

* Tento režim použijete, ak nepoužívate diaľkový ovládač. Keď je hlavný prívod prúdu zapnutý/vypnutý, diaľkový ovládač je odblokovaný.

* Ak je televízor v pohotovostnom režime a je aktivované zamknutie tlačidiel, televízor nie je možné zapnúť ani tlačidlom na diaľkovom ovládači, ani tlačidlom na prednom paneli prijímača.

13. Výšky (Príkaz: k r)

- Nastavenie výšok. Výšky môžete nastaviť aj v ponuke **ZVUK**.

Prenos [k][r][] [ID televízora][] [Dáta][Cr]

Dáta Min.: 00 až Max.: 64
* Pozrite časť „Mapovanie skutočných dát“. Pozrite str.116.

Ack [r][] [ID televízora][] [OK/NG][Dáta][x]

14. Basy (Príkaz: k s)

- Nastavenie basov. Basy môžete nastaviť aj v ponuke **ZVUK**.

Prenos [k][s][] [ID televízora][] [Dáta][Cr]

Dáta Min.: 00 až Max.: 64
* Pozrite časť „Mapovanie skutočných dát“. Pozrite str.116.

Ack [s][] [ID televízora][] [OK/NG][Dáta][x]

15. Vyváženie (Príkaz: k t)

- Nastavenie vyváženia. Vyváženie môžete tiež nastavovať v ponuke **ZVUK**.

Prenos [k][t][] [ID televízora][] [Dáta][Cr]

Dáta Min.: 00 až Max.: 64
* Pozrite časť „Mapovanie skutočných dát“. Pozrite str.116.

Ack [t][] [ID televízora][] [OK/NG][Dáta][x]

16. Farebný tón (Príkaz: x u)

- Nastavenie farebného tónu. Farebný tón môžete tiež nastavovať v ponuke **OBRAZ**.

Prenos [x][u][] [ID televízora][] [Dáta][Cr]

Dáta Min.: 00 až Max.: 64

* Pozrite časť „Mapovanie skutočných dát“. Pozrite str.116.

Ack [u][] [ID televízora][] [OK/NG][Dáta][x]

17. Metóda ISM (Príkaz: j p) (Len plazmový televízor)

- Ovládanie metódy ISM. Metódu ISM môžete nastaviť aj v ponuke **MOŽNOSTI**.

Prenos [j][p][] [ID televízora][] [Dáta][Cr]

Dáta 02: Orbiter
04: Bielenie
08: Normálne
20: Čistenie farieb

Ack [p][] [ID televízora][] [OK/NG][Dáta][x]

18. Šetrenie energie (Príkaz: j q)

- Zníženie energetickej spotreby televízora. Nastavenie šetrenia energie môžete upraviť aj v ponuke **OBRAZ**.

Prenos [j][q][] [ID televízora][] [Dáta][Cr]

Funkcia šetrenia energie				Úroveň	Popis
7	6	5	4		
0	0	0	0	Nízka spotreba	Vypnuté
0	0	0	0	Nízka spotreba	Minimálne
0	0	0	0	Nízka spotreba	Stredné
0	0	0	0	Nízka spotreba	Maximálne
0	0	0	0	Nízka spotreba	Vypnutie obrazovky
0	0	0	0	Nízka spotreba	Inteligentný snímač (Len plazmový televízor)
0	0	0	0	Nízka spotreba	Automaticky (Len televízory LCD/LED LCD - V závislosti od modelu)

Ack [p][] [ID televízora][] [OK/NG][Dáta][x]

19. Automatická konfigurácia (Príkaz: j u)

- Automatické nastavovanie umiestnenia a minimalizácie trasenia obrazu. Funguje iba v režime RGB (PC).

Prenos [j][u][] [ID televízora][] [Dáta][Cr]

Dáta 01: Nastavenie

Ack [u][] [ID televízora][] [OK/NG][Dáta][x]

20. Príkaz ladenia (Príkaz: m a)

- Výber kanála s nasledujúcim fyzickým číslom.

Prenos [m][a][] [ID televízora][] [Dáta0][] [Dáta1][] [Dáta2][Cr]

Dáta00 : Dáta vyššieho kanála
Dáta01 : Dáta nižšieho kanála
napr. Č. 47 -> 00 2F (2FH)
Č. 394 -> 01 8A (18AH)
DTV č. 0 -> Vynechať
Dáta02 : 0x00 : Analógový Hlavný
0x10 : Hlavné DTV
0x20 : Rádio

Rozsah dát kanála

Analógové - Min: 00 až Max: 63 (0 až 99)
Digitálne - Min: 00 až Max: 3E7 (0 až 999)
(S výnimkou Švédska, Fínska, Nórska, Dánska a Írska)
Digitálne - Min: 00 až Max: 270F (0 až 9999)
(Len vo Švédsku, Fínsku, Nórsku, Dánsku a Írsku)

Ack [a][] [ID televízora][] [OK/NG][Dáta][x]

Dáta Min: 00 až Max: 7DH

21. Pridanie/preskočenie kanála (príkaz: m b)

- Nastavenie stavu preskočenia pre aktuálny program.

Prenos [m][b][] [ID televízora][] [Dáta][Cr]

Dáta 00 : Preskočenie 01 : Pridanie

Ack [b][] [ID televízora][] [OK/NG][Dáta][x]

22. Tlačidlo (Príkaz: m c)

- Odoslanie infračerveného kódu tlačidla diaľkového ovládača.

Prenos [m][c][] [ID televízora][] [Dáta][Cr]

Dáta Kód tlačidla - Pozrite str. 109.

Ack [c][] [ID televízora][] [OK/NG][Dáta][x]

23. Ovládanie podsvietenia (Príkaz: m g)

(Len LCD TV/LED LCD TV)

- Ovládanie podsvietenia.

Prenos [m][g][] [ID televízora][] [Dáta][Cr]

Dáta : dáta Min.: 00 až Max.: 64

Ack [g][] [ID televízora][] [OK/NG][Dáta][x]

24. Výber vstupu (Príkaz: x b)

(Vstup hlavného obrazu)

- ▶ Výber vstupného zdroja hlavného obrazu.

Prenos [x][b][] [ID televízora][] [Dáta][Cr]

Dáta Štruktúra

MSB

LSB

0	0	0	0	0	0	0	0
---	---	---	---	---	---	---	---

└ Externý vstup ┘ └ Číslo vstupu ┘

Externý vstup				Dáta
0	0	0	0	DTV
0	0	0	1	Analógový
0	0	1	0	AV
0	1	0	0	Komponentný
0	1	1	0	RGB
0	1	1	1	HDMI
1	0	0	0	
1	0	0	1	
1	0	1	0	

Číslo vstupu				Dáta
0	0	0	0	Vstup1
0	0	0	1	Vstup2
0	0	1	0	Vstup3
0	0	1	1	Vstup4

Ack [b][] [ID televízora][] [OK/NG][Dáta][x]

*** Mapovanie skutočných dát**

00 : Krok 0
:
A : Krok 10 (ID televízora 10)
:
F : Krok 15 (ID televízora 15)
10 : Krok 16 (ID televízora 16)
:
64 : Krok 100
:
6E : Krok 110
:
73 : Krok 115
74 : Krok 116
:
CF : Krok 199
:
FE : Krok 254
FF : Krok 255

25. 3D (Príkaz: x t) (Len 3D modely)

- ▶ Ak chcete zmeniť režim 3D televízora.

Prenos [x][t][] [ID televízora][] [Dáta01][] [Dáta02][] [Dáta03][] [Dáta04][Cr]

Dáta Štruktúra

Dáta01 00 : 3D Zapnuté
01 : 3D Vypnuté
02 : 3D až 2D
03 : 2D až 3D

Dáta02 00 : Vodorovne
01 : Zvisle
02 : Šachovnica
03 : Sekvenčné zobrazovanie rámcu

Dáta03 00 : Sprava doľava
01 : Zľava doprava

Hodnota Dáta04 Efekt 3D (hlbka 3D) : Min.: 00 ~ Max.: 14
(*prenos v hexadecimálnom kóde)

*Ak je vstup dáta1 nastavený na 00 (3D Zapnuté), vstup dáta4 nemá žiadny význam.

*Ak je vstup dáta1 nastavený na 01 (3D Vypnuté) alebo 02 (3D na 2D), vstupy dáta2, dáta3 a dáta4 nemajú žiadny význam.

*Ak je vstup dáta1 nastavený na 03 (2D na 3D), vstupy dáta2 a dáta3 nemajú žiadny význam.

Dáta1	Dáta 2	Dáta 3	Dáta 4
00	O	O	X
01	X	X	X
02	X	X	X
03	X	X	O

X: je to jedno

Ack [t][] [OK][Dáta01][Dáta02][Dáta03][Dáta04][x][t][] [NG][Dáta01][x]

26. Rozšírené 3D (Príkaz x v) (Len 3D modely)

- ▶ Ak chcete zmeniť 3D voľby televízora.

Prenos [x][v][] [ID televízora][] [Dáta01][] [Dáta02][Cr]

Dáta01 : 3D voľba

00 : 3D Korekcia obrazu
01 : Hĺbka 3D (Len z 2D na 3D)
02 : Zobrazovacie pole 3D
03 : 3D Rozmer obrazu (Len plazmový televízor)
04 : 3D Vyváženie obrazu (Len plazmový televízor)
05 : 3D Optimalizácia (len aktívneho typu (LCD TV))

Dáta02 Každá 3D voľba určená vstupom Dáta01 má vlastný rozsah.

1) Keď Dáta01 je 00

00 : Sprava doľava
01 : Zľava doprava

2) Keď Dáta01 je 01, 02
Dáta Min.: 0 – Max.: 14

3) Keď Dáta01 je 03

00 : Iba skenovanie
01 : 16:9

4) Keď Dáta01 je 04

00 : Vyp.
01 : Zap.

5) Ak hodnota Dáta 01 je 05

Dáta Min.: 0 – Max.: 02

* Pozrite si „Mapovanie skutočných dát“.

Ack [v][] [OK][Dáta01][Dáta02][x][v][] [NG][Dáta01][x]



Modelové označenie a sériové čísla televízora sa nachádzajú na zadnej strane televízora.
Poznačte si ho do nižšie uvedeného priestoru
pre prípad servisného zásahu.

MODEL _____

SÉRIOVÉ ČÍSLO _____