

如有问题
请打电话



南京LG新港显示有限公司

地址：南京经济技术开发区尧新大道346号

传真：025-85801287

邮编：210038

全国技术服务中心服务咨询电话：400-819-0011



因为本公司产品在不断改进，设计与规格如有变更恕不另行通知。



P/NO:MFL40462940(1217-REV02)



数码创导-LG
DIGITAL

使用说明书

显示器

42VS20

47VS20

55VS20

10001010101000111101 010
DIGITAL

DIGITAL LG



10001010101000111101 010 000101010100011

001111010101011101011 [http:// www.lg.com](http://www.lg.com)

DIGITAL

在使用本产品之前,请您仔细阅读该说明书,并请妥善保存,以备将来需要。

安全

本设备在设计时已经充分考虑了个人的安全因素，但是不正确的使用方法可能导致电击与火灾。为了不损害显示器内部的安全部件，请在安装，使用与维修时遵守下列规定。另外，还要遵守显示器上标明的警告事项。

电源线是非连接型设备，确认电源插座是否方便连接。

请使用随显示器提供的电源线，如果使用别的电源线，而且不是由经销商提供的，请确认其是否符合国家的相关标准。电源线损坏时，请到制造商或者就近的授权维修部门进行更换。

请使用手册上或显示器上标明的电源类型，如果您不清楚当地的电源类型，请向经销商询问。

过载的电源插座，电源线及破损的电源线插头，可能危及您的安全，并可能引起火灾，请向技术服务部门要求更换。

不要试图打开显示器后壳。

- 机器内没有用户可以维修的部件。
- 即使在关闭电源的情况下，内部依然存在危及安全的高压。
- 显示器工作异常时，请咨询经销商。

为了避免人身伤害，请遵守以下规定：

- 除非有安全措施，请不要将显示器放在倾斜的台面上。
- 仅使用制造商提供的底座。
- 请勿掉落、电击或丢掷物体/玩具到屏幕上。会造成人员受伤、产品损坏以及屏幕受损。

为了防止火灾及其它灾害，请遵守以下规定：

- 当您长时间离开房间时，请关闭显示器电源。
- 勿让孩子将物品丢入或插入显示器内部，机内有危险高压。
- 请勿安装不是专门为显示器设计的附件。
- 当显示器在长期无人看管的情况下，请拨下电源线插头。
- 当闪电打雷时，请勿触摸电源线和信号线，可能会造成触电的危险。

安装

不要让任何物体压迫或者缠绕电源线。不要将显示器放置在容易损坏电源线的地方。

不要在靠近水源如浴池、洗衣机、游泳池及潮湿的地方使用显示器。显示器后壳上的通风孔能够散去显示器内部产生的热量，因此请勿堵住这些孔。

为了防止显示器损坏，并引发火灾，应避免以下情况出现。

- 将显示器放在床及沙发等容易堵住底部通风孔的地方。
- 放在密封的箱体内。
- 用布或者其他材料盖住通风孔。
- 将显示器放在散热器或者热源附近。
- 电源线是主要的电源隔离装置，必须放置于易操作的地方。

不要用硬物摩擦有源矩阵 LCD，否则会擦伤或永久损坏 LCD。

不要用手指长时间按压 LCD 屏幕，否则会产生余辉。

屏幕上可能会出现红、绿、蓝像素的坏点，但并不影响显示功能。

如果可能，尽量使用推荐的分辨率，以获得最佳效果。如果使用推荐分辨率以外的任何模式时，可能会产生异常画面。但这是具有固定分辨率 LCD 面板的特性。

静止画面在屏幕上长时间停留会对屏幕造成伤害并产生残像。请确保使用屏幕保护程序。残像和相关问题不在产品的保修范围内。

不要用硬物敲打或划伤显示器的正面或侧面，否则会损坏显示器。

移动显示器的时候用双手抱住并确保屏幕朝向前方。如果不慎跌落产品，已损坏的显示器可能会产生点击或起火。联系经过授权的服务中心修理。

避免高湿的环境。

高光前框的显示器，用户应该考虑它的摆放位置，因为高光前框会受环境光线影响而造成反光，影响正常使用。

重要预防措施

清洁

- 清洁显示器之前请关闭显示器。
- 用柔软干净的布擦拭屏幕及面板上的灰尘。不要直接把雾剂喷在显示器上，否则可能引起电击。
- 清洁产品的时候，拔掉电源线并用柔软的布轻轻的擦拭，防止划伤。不要用湿布、喷雾或其他液体直接擦拭，否则会发生电击。（特别是不要用化学药品如苯、涂料稀释剂或酒精）
- 先将柔软的布用水喷 2~4 次来回擦拭前框，向同一个方向擦拭。过多湿气的话会引起产品污渍。

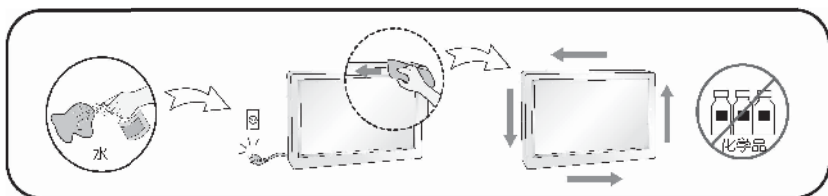

重新包装

- 勿将包装用过的泡沫及纸箱扔掉。当需要搬运时，将显示器按原样重新进行包装。

处理

- 不要把产品当作一般家庭废品处理。
- 产品的处理必须遵照当地法规。

许可

每个型号所支持的许可可能不同，如需更多信息，请访问 www.lg.com。



HDMI，HDMI 标志和高清多媒体接口是 HDMI 授权公司的商标和注册商。



关于 DivX 视频：DivX® 是 Rovi 有限公司的子分公司 DivX, LLC 开发的一种数字视频格式。这是播放 DivX 视频的官方 DivX 承认设备。详情和 DivX 视频转换工具请查阅 divx.com。

关于 DIVX VIDEO-ON-DEMAND：为了播放购买的 DivX Video-on-Demand (VOD) 内容，DivX Certified® 设备必须经过注册。获得注册码后，在设备安装菜单中查找 DivX VOD 项。到 vod.divx.com 中了解更多关于完成注册的信息。

DivX 授权播放高于 HD1080p 的 DivX 视频，包括相关内容。

DivX®，DivX Certified® 以及相关的标志是 Rovi 有限公司以及子公司的商标并在许可中使用。

涵盖下列一个或更多的 U.S. 专利：

7,295,673; 7,460,668; 7,515,710; 7,519,274



经杜比实验室授权生产。“Dolby”和 DD 符号是 Dolby Laboratories 的商标。

包装清单

!!! 感谢您选用 LG 产品!!!

请在打开包装箱时检查下列物品是否齐全。如果有缺失，请联系经销商。

* 请注意产品和附件可能与下图有所不同。

* 请妥善保管纸箱以及包装材料，以备日后运送显示器时使用。

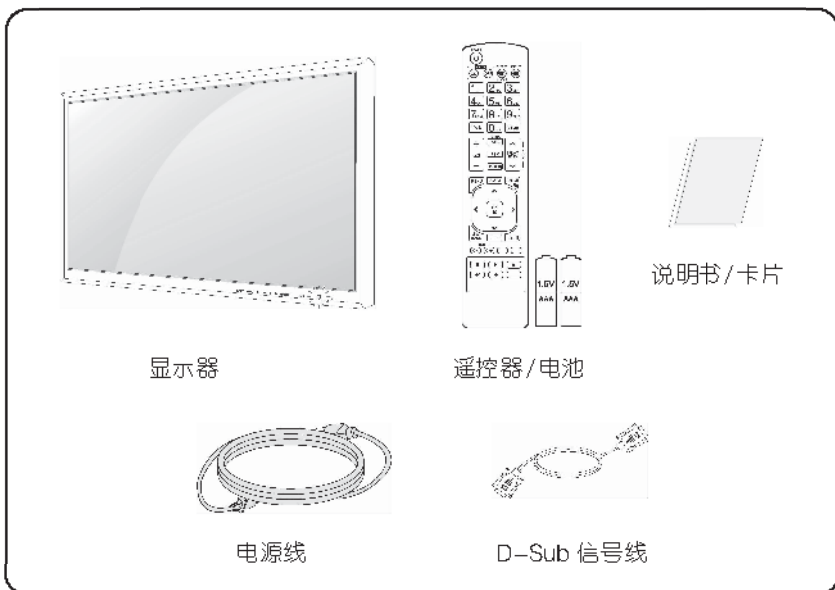

警告

- 请勿使用非标准的配件，以确保安全性与产品的使用寿命。
- 使用非标准的配件所造成的任何损坏或伤害不在保修范围内。

注意

- 上图中的附件可能与您的实物有所差别。
- 产品规格或使用手册内容可能因产品功能的升级而有所改变，恕不另行通知。

可选附件

如可选附件由于提高产品性能需要而更换或增加，恕不另行通知。
图片可能与实际产品和附件有所不同。

底座配件

42VS20

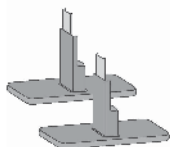

底座



螺钉

47VS20

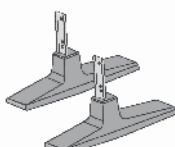

底座



螺钉

55VS20

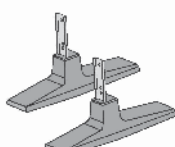

底座



螺钉

扬声器配件



扬声器

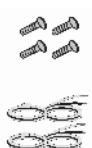

螺钉/线缆



理线器/理线扎带

! 注意

- 理线器/理线扎带在有些型号的有些地方不能使用。
- 不是所有型号都包含可选附件。

部品和按钮

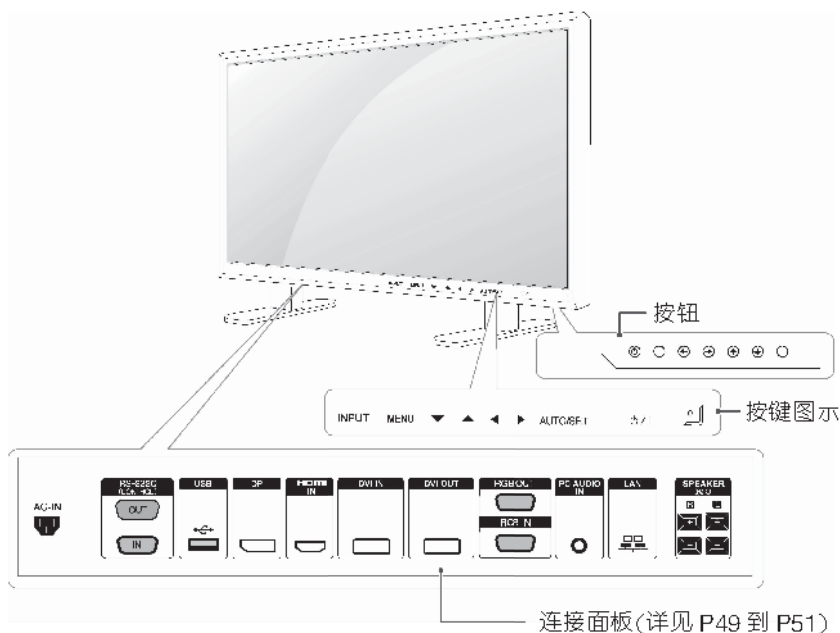

按钮图示	说 明
INPUT	改变输入源。
MENU	访问主菜单,或者保存输入并推出菜单。
▼▲	调节上下。
◀▶	调节音量。
AUTO/SET	RGB 输入时自动设置。也可在调节屏幕菜单时作为设置或进入按键。
⏻/⏷	打开电源或关闭。
Power Indicator	产品正常运行时,此指示灯点亮为绿色(打开模式)。当产品处于睡眠(节能)模式时,此指示灯的颜色将变为琥珀色。
IR Receiver	负责接收遥控器信号的装置。

! 注意

- 您可以在【选项】菜单中选择【电源指示】,进行调节。

连接底座 (42VS20)

– 仅适用于某些型号。

- 1 在桌上放一块软布，将产品面朝下放置。

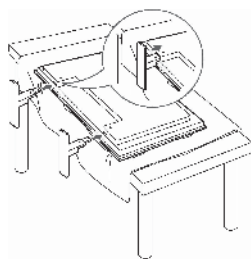

- 2 如图所示，使用螺钉将显示器的底座固定在产品的后面。

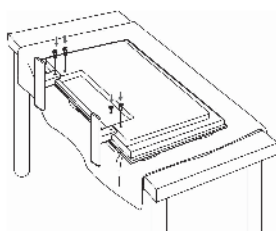

连接扬声器 (47VS20)

– 仅适用于某些型号。

- 1 在桌上放一块软布，将产品面朝下放置。

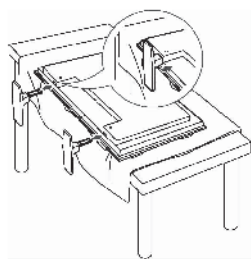

- 2 如图所示，使用螺钉将显示器的底座固定在产品的后面。

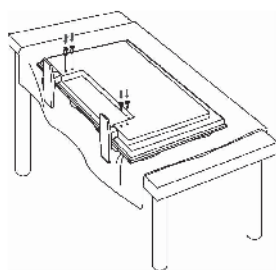

连接底座 (55VS20)

— 仅适用于某些型号。

- 1 在桌上放一块软布，将产品面朝下放置。

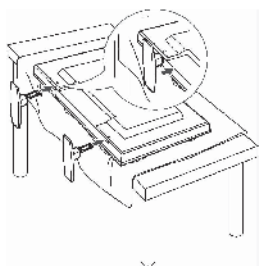

- 2 如图所示，使用螺钉将显示器的底座固定在产品的后面。

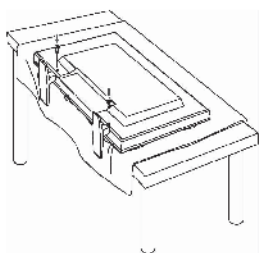

连接扬声器

— 仅适用于某些型号。

- 1 如图所示，用螺钉将扬声器安装到产品上。然后连接扬声器线缆。

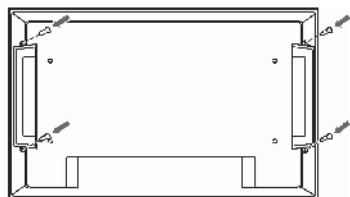

- 2 扬声器连接好后，使用固定器和理线扎带整理线缆。

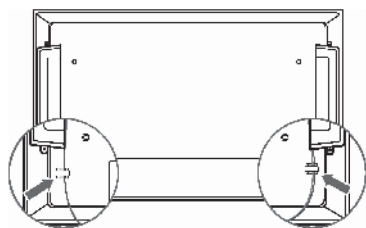

- 3 音箱安装后，使用理线器和线扎整理音箱线。

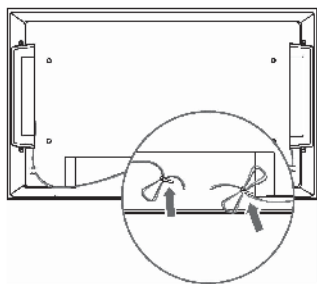

! 注意

正确连接扬声器的末端

纵向安装

- 仅适用于某些型号。

纵向安装时，顺时针旋转产品
90 度（面向屏幕）。

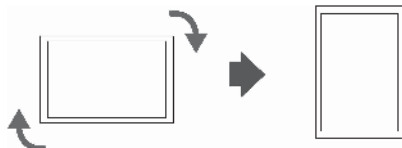

壁式安装

为了便于通风，安装产品时请在显示器各面距墙留出至少 10 厘米的空间。请参考随墙式支架提供的说明书以了解详细信息。

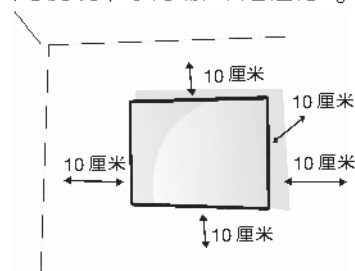

如果您想将显示器安装到墙上(可选)，那在显示器的后面加上墙式安装支架。

确保挂架所挂的墙面能够承受显示器的重量。

- 1 请使用符合 VESA 标准的螺钉和壁挂面。
- 2 如果您使用的螺钉比标准长，显示器内部可能会被损坏。
- 3 如果您使用不合适的螺钉，显示器可能会被损坏或者从壁挂的地方掉下。这样造成的损失，LG 电子免责。
- 4 VESA 兼容
- 5 使用如下规格的 VESA 标准的壁挂垫板和螺钉。
 - 大于或者等于 785mm(31 英寸)
 - * 螺钉：直径 6.0mm x 牙距 1.0mm x 长度 10mm
 - * 壁挂孔孔距：
 - 42VS20：600mm x 400mm
 - 47VS20：800mm x 400mm
 - 55VS20：800mm x 400mm

警告

- 请先切断电源，再移动或安装产品，防止危险发生。
- 如果您在天花板或者倾斜的墙上安装产品，可能会掉落或引起严重损伤。
- 请使用经过 LG 授权的壁挂，请联系当地经销商或者工作人员。
- 请不要将螺丝拧得太紧，防止伤害产品。
- 必须使用 VESA 标准的螺钉和壁挂装置。任何不遵守说明而造成的任何损坏，不在保修范围内。

注意

- 必须使用 VESA 标准的螺钉。
- 壁挂工具包括安装手册和必备的配件。
- 壁挂的支架为可选配件。您可以从经销商处购买。
- 螺钉长短根据壁挂尺寸有所不同。请保证使用合适长度的螺钉。
- 如需详情，请参阅购买壁挂支架时所提供的安装指南。

使用遥控器

使用遥控器

请仔细阅读本手册并正确使用遥控器。

* 打开遥控器后面的电池盒盖，按照正确极性方向插入电池（“+”对“+”，“-”对“-”）。

* 安装 2 节 1.5V AAA 型电池。切勿新旧电池混用。

合上后盖

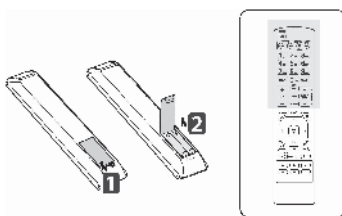

警告

切勿新旧电池混用，这个也许会导致遥控器的损坏。

使用遥控器时，请将其对准显示器上的遥控器感应器

电源/待机按钮

——切换至开机或者待机状态

打开/关闭产品按钮

——关闭产品再开启

1/a/A 按钮

——选择数字和字母
此按钮对于此产品无功能。

PSM 按钮

——选择图像模式。

声音增加/减小按钮

——调节音量。

静音按钮

——打开或关闭声音。

Energy Saving

——调节显示器的节能模式

输入模式

——输入选择按钮

数字和字母按钮

——典型数字和字母。
这些按钮对于此产品无功能。

清除按钮

——清除您所输入的数字和字母。
此按钮对于此产品无功能。

ARC 按钮

——选择纵横比。

亮度按钮

——按遥控器的上下按钮来调整亮度。

——USB 模式下，具有翻页的功能。

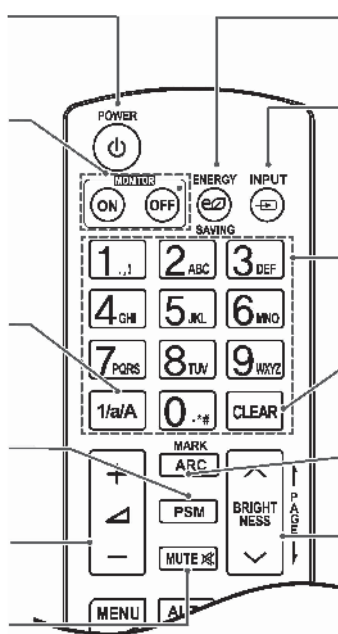

使用遥控器

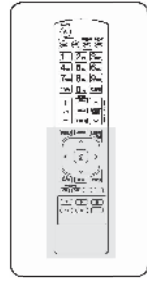

菜单按钮 (见 P36)

— 选择菜单。
— 清除所有屏幕显示内容。

导航按钮

— 允许用户导航屏幕菜单并按照用户喜好调整系统设置。

OK 按钮

— 同意您的选择或显示当前模式。

返回按钮

— 返回上一步操作。

ID 开关按钮

— 可以锁定显示器。接多台显示器时，ID 模式和输入 ID 设置相同时，可以接收到遥控器遥控。

USB 菜单控制按钮

— 控制媒体播放。

自动按钮

— 自动调整图像位置和图像不稳定最小化 (只允许 RGB 输入模式)。

菜单按钮 (高级信号菜单锁)

— 选择高级信号 OSD 菜单。此按钮对于此产品无功能。

退出按钮

— 清除所有屏幕显示内容，从任意菜单返回显示器预览。

拼接模式按钮

— 选择拼接模式。

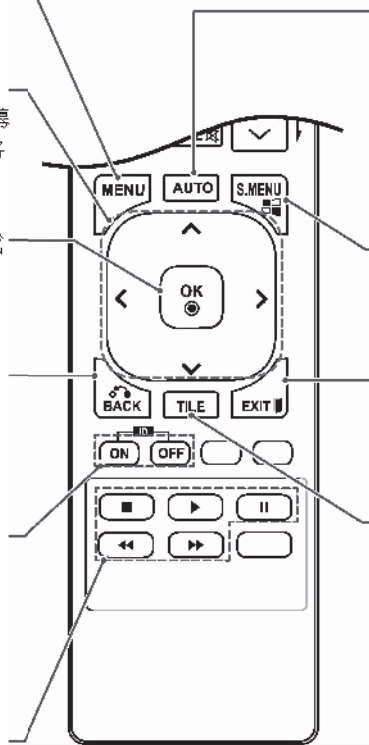

使用本产品

连接 PC

您的产品支持即插即用功能。

* 即插即用：此功能用于与 PC 连接并开启时识别，没有设备配置和用户干涉。

！ 注意

- 推荐使用 HDMI 连接器连接产品，以达到最佳图像质量。
- 当天气寒冷时开启产品，画面可能会闪动。这是正常现象。
- 屏幕上可能出现一些红色，绿色或者蓝色的点。这是正常现象。

！ 警告

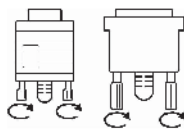

- 连接信号输入线并按照图示的箭头方向旋紧信号线。
- 请不要长时间的用手指按压屏幕，可能会造成画面短暂的模糊。
- 避免长时间的固定同一画面，可能会造成图像残影。请使用屏保。

使用本产品

RGB 连接

将模拟视频信号从你的电脑传输到显示器设备。连接个人电脑和显示器的 D-sub 15 针电缆如下图所示。

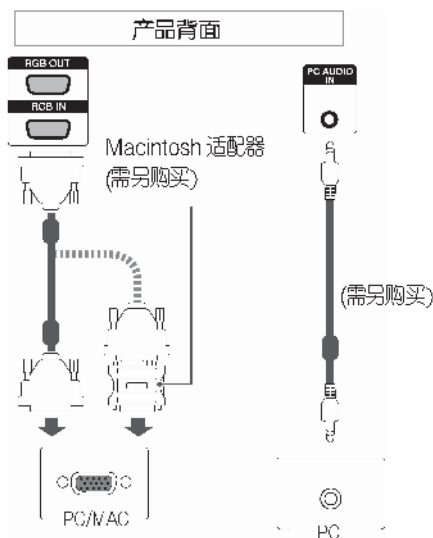

DVI 连接连接

在PC 和产品之间传输数字视频信号。

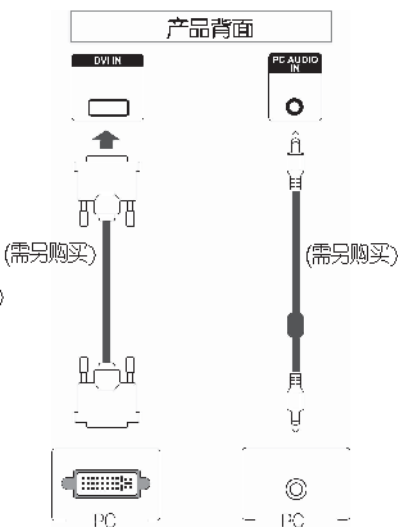

! 注意



Macintosh 适配器 (需另购买) 请使用标准的 Macintosh 适配器, 因为市场上出售的其他适配器可能不兼容。(不同的信号传输系统)

! 注意

- 如果您想使用电脑输入 HDMI 模式, 您必须将 HDMI 输入 PC 设置标注。
- 用户必须使用带氧铁体磁芯以及屏蔽层的信号接口电缆, 如 D-sub 15 针电缆, DVI 电缆, 以确保产品标准。

HDMI 连接

从您的 PC 上传输数字视频信号和音频信号到本产品。请用户使用如下所示的 HDMI 线缆连接 PC 与本产品。

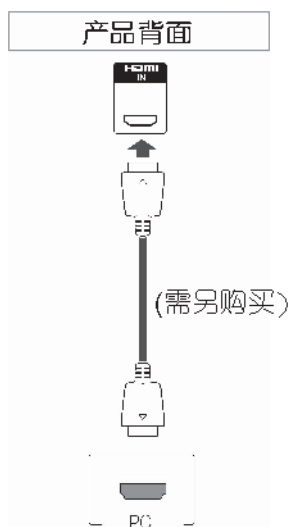

DP 连接

从你的 PC 发送数字视频和音频信号到显示器。按照下面的说明用 DP 先连接 PC 和显示器。

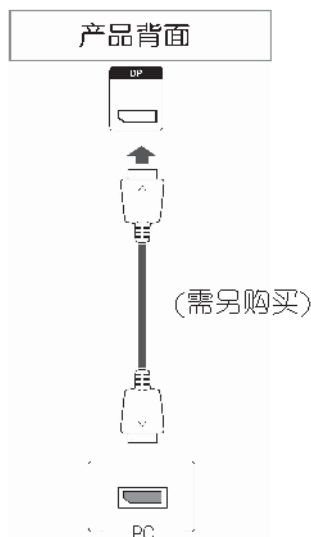

! 注意

- * 使用高速 HDMI 电缆
- * 在 HDMI 模式下，如果没有声音，请检查电脑环境。
- * 如果您想使用 HDMI-PC 模式，您必须将输入标签设置为电脑模式。

! 注意

- * 声音取决于您 PC 的 DP 版本。

调整屏幕

选择图像模式

选择当前图像模式中的一种使图像显示最佳。

1. 按 (MENU) 菜单按钮，随即显示 OSD 的主菜单。
2. 按导航键 (▼▲◀▶) 选择“图像”后，按 OK 按钮。
3. 按导航键 (▼▲◀▶) 选择“画面模式”，按 OK 按钮。
4. 按导航键 (▼▲◀▶) 选择您想要的画面模式，按 OK 按钮。

菜单	描述
鲜艳	选择此选项可显示鲜亮的图像。
标准	最一般且自然的屏幕显示状态。
电影	选择此选项可将亮度降低一级。
运动	选择此选项可显示柔和的图像。
游戏	在玩游戏时享受动态图像。

5. 如果您想退出 OSD, 请选择 EXIT。

如果您想返回上一级菜单, 请选择 BACK。

设置图像选项

1. 按 (MENU) 菜单按钮，随即显示 OSD 的主菜单。
2. 按导航键 (▼▲◀▶) 选择“图像”后，按 OK 按钮。
3. 将您选择的画面模式设置调整至所需的水平，按 OK 按钮。

选项	描述
背光	要控制屏幕的亮度，请调节 LCD 面板的亮度。
对比度	调整图片颜色的深浅差异。
亮度	调整屏幕的亮度。
清晰度	调整屏幕的清晰度。
色彩	将颜色调整至所需的级别 (此功能仅在视频，色差分量信号下适用)
色调	将色调调整至所需的级别 (此功能仅在视频，色差分量信号下适用)
色温	颜色设置

高级设置	设置高级选项。
图像复位	还原选项为默认出厂设置。

4. 如果您想退出 OSD, 请选择 EXIT。
如果您想返回上级菜单, 请选择 BACK。

设置画面选项

设置每个图像模式的选项, 提供最好的图像质量。

· 此功能仅在 RGB [PC] 模式下可用。

1. 按 (MENU) 菜单按钮, 随即显示 OSD 的主菜单。
2. 按导航键 (▼▲◀▶) 选择“图像”选项后, 按 OK 按钮。
3. 按导航键 (▼▲◀▶) 选择“画面”, 按 OK 按钮。
4. 将您选择的画面模式设置调整至所需的水平, 按 OK 按钮。

选项	描述
分辨率	观看正常图像, 需要显示器电脑模式下的分辨率和 PC 的分辨率相符。此功能适用于 PC 的电脑模式。(在输入是 1024x768, 1280x768, 1360x768, 1366x768, 有这个功能。)
自动调整	此按钮用于自动调整位置、大小和相位。仅对模拟信号提供此功能。
大小/相位/位置	选择此选项可将亮度降低一级。
复位	将手动扫描频率还原为默认出厂设置。

5. 如果您想退出 OSD, 请选择 EXIT。
如果您想返回上级菜单, 请选择 BACK。

声音设置

选择声音模式

1. 按 (MENU) 菜单按钮, 随即显示 OSD 的主菜单。
2. 按导航键 (▼▲◀▶) 选择“声音”后, 按 OK 按钮。
3. 按导航键 (▼▲◀▶) 选择“声音模式”, 按 OK 按钮。
4. 按导航键 (▼▲◀▶) 选择您想要的声音模式, 按 OK 按钮。

模式	描述
标准	最常用和最自然的音效。
音乐	选择此选项可以在聆听音乐时欣赏到原声音效。
电影	选择此选项可以欣赏到美轮美奂的电影音效。
运动	选择此选项适于观看体育节目。
游戏	在玩游戏时享受动态声音。

5. 如果您想退出 OSD, 请选择 EXIT。
如果您想返回上级菜单, 请选择 BACK。

设置声音选项

1. 按 (MENU) 菜单按钮，随即
将显示 OSD 的主菜单。
2. 按导航键 (▼▲◀▶) 选择
“声音”后，按 OK 按钮。
3. 将您选择的聲音模式设置调整
至所需的水平，按 OK 按钮。

选项	描述
无限音	是 LG 所有的声音处理技术的专利。它通过显示器的两个喇叭捕捉 5.1 的环绕声。
高音	控制输出中的主要声音。将高音调大时，会增加高频范围的输出。
低音	控制输出中的柔和声音。将低音调大时，会增加低频范围的输出。
复位	通过声音模式菜单中的复位功能您可以初始化声音设置。

4. 如果您想退出 OSD, 请选择
EXIT。
如果您想返回上一级菜单, 请
选择 BACK。

使用附加选项

调整屏幕长宽比

当您观看显示器时，按 ARC 调整图像大小使它效果最佳。

警告

- * 如果显示器屏幕上长时间显示某个固定的画面，可能会留下印记在屏幕上会变成永久性伤害。这就是“图像缺损”或“老化”，不在保修范围内。
- * 如果长时间将显示器的纵横比设定为 4:3，“图像缺损”可能出现在屏幕上的信箱区域。

注意

您还可以通过访问主菜单改变图像大小。

MODE ARC	AV	Component	HDMI		DVI-D		RGB
			DTV	PC	PC	PC	PC
16:9	0	0	0	0	0	0	0
Just Scan	x	0	0	x	x	x	x
4:3	0	0	0	0	0	0	0
Zoom	0	0	0	x	x	x	x
Cinema Zoom	0	0	0	x	x	x	x

- **16:9** 重新调整图像大小，直到与屏幕相符。

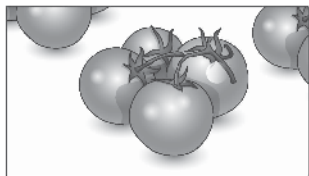

- **点对点扫描** 可以完整地享受所传输的数据，图像不会发生任何切断现象。(只有在 1080P, 1080i, 720P 分量模式下才会激活本菜单。只在色差分量和 HDMI-DTV 模式下可用)。



- **4:3** 此画面格式为 4:3 宽高比。

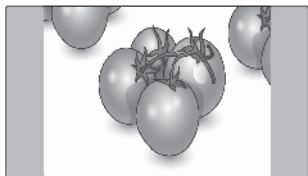

- **放大** 将 4:3 节目放大，直到充满 16:9 屏幕为止。将切断顶部和底部。

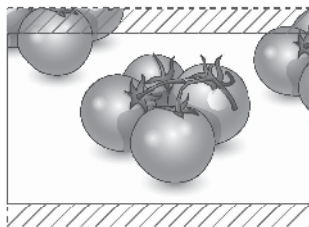

- **影院模式 1** 当您想要改变画面时选择放大至影院模式，水平方向放大而垂直方向的部分将无法显示。画面在该改变和屏幕覆盖率之间只能取得一半的平衡。

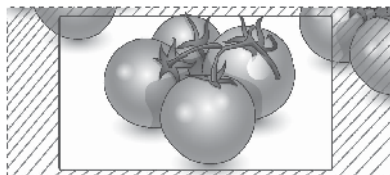

使用输入表

选择一个输入源

- 1 按输入键存取输入源表。
- 2 按导航键来选择一个输入源然后按确定。

输入信号源	描述
视频输入	从录像机或其他外部设备观看视频。
色差分量	观看 DVD 或其他 external 设备的内容, 或者通过数字机顶盒
RGB	在屏幕上观看 PC 显示
Display Port	在屏幕上观看 PC 显示
DVI-D	在屏幕上观看 PC 显示
HDMI	在 PC, DVD 数字机顶盒的其他高清晰度设备观看内容
USB	显示 USB 内容

连接 USB 设备

连接 USB 设备，如 USB 快闪装置，外接硬盘或 MP3 播放器至显示器，并且使用其多媒体功能（参考 P25 “浏览文件”）

按下图所示，连接 USB 快闪装置或 USB 读卡器至显示器上。

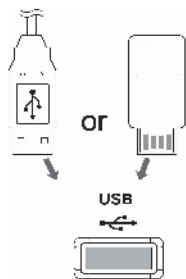

！ 注意

- * 请勿在 USB 存储装置仍然连接在显示器上时，将显示器关闭或拔下 USB 存储装置，如果这样做会造成文件丢失或 USB 存储装置损坏。
- * 经常备份存储在 USB 存储装置中的的文件，因为您可能会丢失或损坏，对于不遵守说明而造成的任何损坏，我们不负任何责任。

使用 USB 设备时请注意：

只可以识别 USB 存储设备。
无法识别通过 USB 集成器连接的 USB 存储设备。

无法识别使用自动识别程序的 USB 存储设备。

无法识别使用本身自带驱动的 USB 存储设备。

对 USB 存储设备的识别速度取决于存储器自身。

当 USB 存储设备工作时，请勿关闭显示器或拔下 USB 设备，否则会损坏 USB 存储设备或里面的文件。

请勿连接个人电脑上改装后的 USB 存储设备，否则会损坏显示器。一定要使用带音乐文件和图片文件的 USB 存储器。

请使用带有 FAT16 (2G), FAT32 (32G), NTFS (2T) 格式系统的 USB 存储设备，否则，设备可能无法被识别。

NTSF 文件系统下的 USB 存储器中的文件不能被删除。

请使用 USB 制造商提供的连接线连接 USB 存储设备。如果使用其它连接线，设备可能无法被识别。

请连接 USB 存储器的独立电源，否则可能无法被识别。

一些 USB 存储器可能不被支持和识别。

由于 USB 设备可能被损坏，所以请备份重要文件。

可以识别的文件夹中的文件数最

多可为 999 个。

USB 存储器中的数据不可以被排列。

可被识别的文件名称最多不可以超过 128 个英文字符。

USB 外部设备的容量过满,部分文件可能无法识别。

外部设备在节能模式下,插入 USB 不能使用。

某些文件的文件名或者字幕有可能无法正常显示(汉语,韩语,日语)

如果显示器语言设置为汉语以外的语言时,USB 内的汉语文件名可能会显示乱码,请设置显示器语言为汉语。

USB 3.0 存储设备不可用。

浏览文件

获得图片,音乐或电影播放列表和浏览文件。

1. 连接 一个 USB 存储设备。
2. 按“MENU”键进入主菜单。
3. 按导航键(▼▲◀▶)至您需要的我的媒体,并按“OK”按钮。
4. 按导航键(▼▲◀▶)至所有的文件,图片列表,音乐列表和影片列表,并按“OK”按钮。

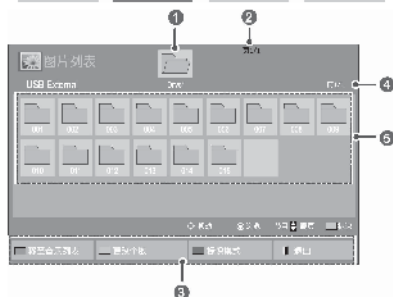

No.	描述
①	移动到上一级目录文件夹。
②	当前页/总页数。
③	按遥控器上的相应按钮
④	目前页码/目录总页数
⑤	文件信息
按钮	描述
绿色按钮	重复按绿色按钮可以转换“图片列表”-->“音乐列表”,“音乐列表”-->“影片列表”,“影片列表”-->“图片列表”。
黄色按钮	可浏览列表
蓝色按钮	转化到做标记的模式。

USB 支持的文件格式

类型	支持的文件格式
影片	<p>DAT,MPG,MPEG,VOB,AVI, DIVX,MP4,MKV,TS,TRP,TP, ASF,W MV,FLV)</p> <p>支持的影片格式: (*.mpg/*.mpeg/ *.dat/*.ts/*.trp/*.tp/*.vob/*.mp4/*. mov/*.mkv/*.divx/*.avi/*.asf/*. wmv/*.flv/*.avi(motion-jpeg)/*. mp4(motion-jpeg)/*.mkv (motion-jpeg))sup-porting file</p> <p>支持的视频格式: DivX3.11, DivX4.12, DivX5.x, DivX6, Xvid 1.00, Xvid 1.01, Xvid 1.02, Xvid 1.03, Xvid 1.10 beta-1/ beta-2, Mpeg-1, Mpeg-2, Mpeg-4, H.264/AVC, VC1, JPEG, Sorenson H.263</p> <p>支持的音频格式: Dolby Digital, AAC, Mpeg, MP3, LPCM, HE-AAC, ADPCM, WMA</p> <p>Bit rate : within 32 kbps to 320 kbps(MP3)</p> <p>支持的国外影片字幕格式: *. smi/*.srt/*.sub(MicroDVD, Subviewer1.0/2.0)/*.ass/*.ssa/ *.txt(TMPlayer)/*.psb (PowerDivX)</p> <p>支持的国内影片字幕格式: only, XSUB (It is the subtitle format used in DivX6 files)</p>
图片	<p>JPEG</p> <ul style="list-style-type: none"> · 可用尺寸基线: 64 像素 (宽) x64 像素 (高) - 15360 像素 (宽) x8640 像素 (高) · 前进: 64 像素 (宽) x64 像素 (高) - 1920 像素 (宽) x1440 像素 (高) · * 当在您的个人电脑上保存 JPG 文件时请不要使用前进选项。 · 全屏打开高分辨率图像时可能需要花一些时间。

音乐	<p>MP3</p> <p>Bit rate 32 to 320</p> <ul style="list-style-type: none"> · 取样频率 MPEG1 Layer3 : 32 kHz, 44.1 kHz, 48 kHz · 取样频率 MPEG2 Layer3 : 16 kHz, 22.05 kHz, 24 kHz · 取样频率 MPEG2.5 Layer3 : 8 kHz, 11.025 kHz, 12 kHz
内容 (当使用 Super-Sign Manager)	<p>文件扩展名: *.cts/ *.cse</p> <p>电影</p> <p>文件扩展名: *.mpg/*.mpeg/ *.dat/*.ts/*.trp/*.tp/*.vob/*.mp4/ *.mov/*.mkv/*.avi/*.asf/*.wmv/ *.avi(motion JPEG)/*.mp4 (motion JPEG)/*.mkv(motion JPEG)</p> <p>视频格式: MPEG1, MPEG2, MPEG4, H.264/AVC, DivX 3.11, DivX 4.12, DivX 5.x, DivX 6, Xvid 1.00, Xvid 1.01, Xvid 1.02, Xvid 1.03, Xvid 1.10-beta1/2, JPEG, VC1(WVC1/WMV3)</p> <p>音频格式: MP2, MP3, Dolby Digital, LPCM, AAC, HE-AAC, LPCM, ADPCM, WMA, MP3</p>

	文件扩展名	项目	简介
图 片	JPEG JPG PNG BMP	支持的 文件格 式	SOF0 基线 SOF1:扩展 顺序 SOF2 前进
		图 片 大小	最小:64 x 64 最大类型: 1366 x 768
音 乐	MP3	比 特 率	32 kbps to 320 kbps
		取 样 频率	32 kHz, 44.1 kHz, 48 kHz (MPEG1 L3) 16 kHz, 22.05 kHz, 24 kHz (MPEG2 L3) 8kHz, 11.025 kHz, 12 kHz (MPEG2.5 L3)

观看影片

您的显示器能够显示 USB 存储装置中的视频文件。

1. 按导航键(▼▲◀▶) 选择“我的媒体”后, 按“OK”按钮。
2. 按导航键(▼▲◀▶) 选择“影片列表”, 按“OK”按钮。
3. 按导航键(▼▲◀▶) 选择您请观看的文件夹, 按“OK”按钮。
4. 按导航键(▼▲◀▶) 选择您请观看的影片, 按“OK”按钮。

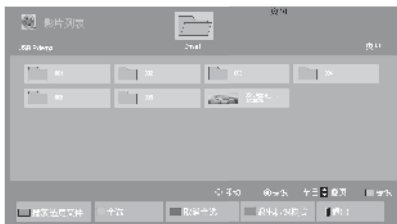
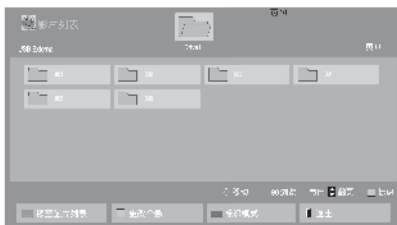

菜单	描述
播放选定文件	播放选定电影文件；一旦一个电影文件播放完毕，下一个被选文件将会自动播放。
全选	标记屏幕上所有电影文件。
取消全选	取消所有标记电影文件。
退出标识模式	退出标记模式。

5. 播放影片。

注意

- * 不支持的文件仅显示预览图。
- * 异常文件在位图的模式下显示。

6. 使用遥控器上的下列按键控制音乐播放。



按键	描述
[停止]	停止回放。
[播放]	播放视频。
[暂停]	暂停或继续播放。
[向前]	在文件中向前扫描。
[向后]	在文件中向后扫描。
MENU	显示出选项菜单。
BACK	隐藏菜单。
EXIT	后退到影片列表。
ENERGY SAVING	按“ENERGY SAVING”按钮，改变屏幕亮度。

播放视频文件的注意点：

- * 某些用户建立的字幕也许无法正常工作。
- * 字幕也许无法显示某些特殊字符。
- * 字幕也许无法显示某些特殊 HTML 标记。
- * 不可用不支持的语言字幕。
- * 更换音频语言时，屏幕也许会受到来自临时中断影片，例如图像中断或加快回放。
- * 如果您播放受损的视频文件，该视频文件也许无法被正常播放，或者某些播放器功能无法使用。
- * 显示器也许无法正常播放利用某些特定编码器制作的视频文件。
- * 如果已记录的文件没有图像或声音，则说明图像或者声音未能被输出。
- * 高清晰度视频最大分辨率 1920X1080@25/30P 或 1280 x720@50/60P。
- * 显示器也许无法流畅的播放出高于显示器本身最大分辨率的视频。
- * 显示器也许无法正常播放未被包括在特定类型和格式的视频文件。
- * 显示器支持 H.264 编码译码器，直到 4.1 概况等级。
- * 显示器不支持 DTS 音频编码译码器。
- * 显示器无法播放大于 30GB 的

视频文件。

- * DivX 视频文件及其字幕应当放在同一资料夹中。
- * 视频文件及其字幕应当放在同一资料夹中，同时视频文件的名称和字母应当一致。
- * 如果您通过不支持高速的 USB 连接播放视频档案，则视频播放器有可能无法正常工作。
- * 显示器也许无法播放利用 GMC(全局运动补偿)。
- * 当您通过影片列表功能观看影片，您可以通过 Energy Saving 键来调整图像。

视频选项

1. 按 (MENU) 菜单按钮，随即将显示“Pop-Up”菜单。
2. 按导航键 (▼▲◀▶) 调整视频播放，调整视频和调整音频，按 OK 按钮。

！注意

- * 在影片播放清单中更改的选项值不会影响图片播放清单和音乐播放清单。
- * 在图片播放清单和音乐播放清单中更改的选项值除影片播放清单之外的图片播放清单和音乐播放清单一样。
- * 当在停止播放之后再次播放视频文件时，可以在停止播放的地方自动再次播放。

当您选择设置视频播放

1. 按导航键 (▼▲◀▶) 调整影像大小, 音效语言, 字幕语言, 语言或重复。
2. 按导航键 (▼▲◀▶) 做适当的调整。

菜单	描述
画面大小	为视频选择您所需的图片格式。
音频语言	为视频档案更改音频的语言组。无法选择带有单音轨的文件。
字幕语言	可以打开或关闭字幕。
语言	为 SMI 字幕而激活, 并可以选择字幕的语言。
代码页	选择字幕字体。当设定为默认时, 目录语言显示为选项-语言-选择语言。
同步	视频与字幕不同步时, 可以进行 0.5 秒的调节。
位置	移动字幕位置。
大小	改变字幕字体大小。
重复	打开/关闭电影回放的重复功能。当打开时, 文件夹内的文件将被重复回放。当关闭时, 如果下一个电影名称与上一个名称相似, 则可以继续播放。

代码页	支持的语言
拉丁语 1	英语, 西班牙语, 法语, 德语, 意大利语, 瑞典语, 芬兰语, 荷兰语, 葡萄牙语, 丹麦语, 罗马尼亚语, 挪威语, 阿尔巴尼亚语, 盖尔语, 威尔士语, 爱尔兰语, 加泰罗尼亚语, 巴伦西亚语
拉丁语 2	波斯尼亚语, 波兰语, 克罗地亚语, 捷克语, 斯洛伐克语, 斯洛文尼亚语, 塞尔维亚语, 匈牙利语
拉丁语 4	爱沙尼亚语, 拉脱维亚语, 塞尔维亚语
西里尔语	保加利亚语, 马其顿语, 俄语, 乌克兰语, 哈萨克语
希腊语	希腊语
土耳其语	土耳其语
韩语	韩语

! 注意

- * 在字幕文件中, 仅支持 10,000 个同步块。
- * 播放视频时, 您可以按比例按钮调整图像尺寸。
- * 当屏幕显示菜单也是该种语言时, 才支持您的语种的字幕。
- * 依据字幕文件的语言, 编码页选项可能会受影响。
- * 为字幕文件选择合适的编码页。

当您选择设置视频

1. 按导航键 (▼▲◀▶) 做适当的调整。

当您选择设置音频播放

1. 按导航键 (▼▲◀▶) 调整声音模式，炫量人生 II，平衡。
2. 按导航键 (▼▲◀▶) 做适当的调整。

浏览图像

观看存储在 USB 存储装置中的图像文件。屏幕上显示的图片可能与本产品所示不同。

1. 按导航键 (▼▲◀▶) 选择“我的媒体”后，按“OK”按钮。
2. 按导航键 (▼▲◀▶) 选择“图片列表”，按“OK”按钮。
3. 按导航键 (▼▲◀▶) 选择您想观看的文件夹，按“OK”按钮。
4. 按导航键 (▼▲◀▶) 选择您想观看的图片，按“OK”按钮。

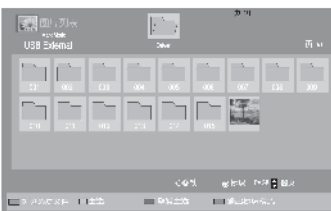
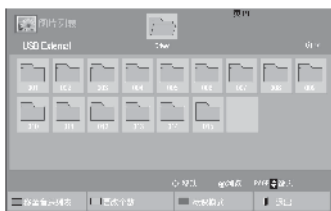

菜单	描述
浏览选定文件	观看被选择的图片文件。
全选	标记屏幕上所有图片文件。
取消全选	取消所有标记的图片文件。
退出标识模式	退出标记模式。

5. 观看图片。

注意

- * 不支持的文件仅显示预览图。
- * 异常文件在位图的模式下显示。

使用图片选项

当观看图片时使用下列选项。



选项 选择图片的页码

选项	描述
幻灯片播放	开始或停止放映幻灯片。存储在目录文件资料夹中的所有照片显示为幻灯片。为了设定幻灯片放映速度,选择选项。
背景音乐	显示图片时播放背景音乐。
旋转	<p>顺时针旋转照片(90°, 180°, 270°, 360°)。</p> <p>注意</p> <p>* 对支援的照片尺寸有限制。如果旋转的宽度的像素大于支持的像素大小,则您不能旋转该照片。</p>
放大	<p>放大 2-4 倍观看照片。</p> <p>注意</p> <p>* 图片的分辨率小于等于 960x640 的不可以放大。</p>

ENERGY SAVING	按“ENERGY SAVING”按钮提高或降低您屏幕的亮度。
选项	<p>* 幻灯片播放速度: 选择幻灯片播放的速度(快,中等,慢)</p> <p>* BGM(背景音乐): 为背景音乐选择一个文件夹。</p> <p>注意</p> <p>* 背景音乐播放时,您不能改变音乐文件夹。</p> <p>* 当正在显示图像时,您仅能选择保存在设备上的 MP3 文件夹。</p>
隐藏	隐藏选项窗口。为显示选项,请按下 OK 键。
退出	返回到图片选项。

图片选项

- 按(MENU)菜单按钮,随即将显示 OSD 的主菜单。
- 按导航键(▼▲◀▶)调整图片,调整视频或调整音频,按 OK 按钮。

注意

- * 影片列表中的选项值的改变不影响图片列表和音乐列表。
- * 图片列表和音乐列表的选项值改变同样只影响相应的图片列表和音乐列表的设置而不影响影片列表中的选项。

当您选择设置图片视图

1. 按导航键 (▼▲◀▶) 选择“幻灯片播放”，“背景音乐”。
2. 按导航键 (▼▲◀▶) 做适当的调整。

当您选择设置视频

1. 按导航键 (▼▲◀▶) 做适当的调整。

当您选择设置音频

1. 按导航键 (▼▲◀▶) 调整声音模式，炫量人生 II，平衡。
2. 按导航键 (▼▲◀▶) 做适当的调整。

听音乐

1. 按导航键 (▼▲◀▶) 选择“我的媒体”后，按“OK”键按钮。
2. 按导航键 (▼▲◀▶) 选择“音乐列表”，按“OK”键按钮。
3. 按导航键 (▼▲◀▶) 选择您想观看的文件夹，按“OK”键按钮。
4. 按导航键 (▼▲◀▶) 选择您想欣赏的音乐，按“OK”键按钮。

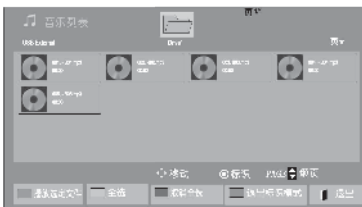
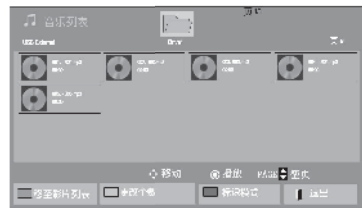

菜单	描述
播放选定文件	播放被选择的音乐文件。
全选	标记屏幕上所有音乐文件。
取消全选	取消所有标记的音乐文件。
退出标识模式	退出标识模式。

5. 播放音乐。

6. 使用下列按钮控制回放。

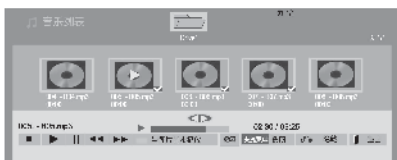

按键	说明
	停止回放。
	播放音乐文件。
	暂停或继续回放。
	调至下一号文件。
	调至上号文件。
绿键	播放选中的音乐并返回到图片列表。
ENERGY SAVING	按"ENERGY SAVING" 按钮关闭屏幕情况下,播放音乐。
菜单	显示选项菜单。
隐藏	隐藏选项窗口。为显示选项,请按下 OK 键。
EXIT	当音乐在播放时,按下 EXIT 按钮,此时音乐将停止播放。

播放音乐文件时注意:

! 注意

- * 不支持的文件仅显示预览图。
- * 异常文件在位图模式下显示。
- * 被损坏的音乐文件不能播放,此时播放时间显示为 00:00。
- * 具有版权限制的音乐不可以播放。
- * 如果您按 OK 按钮, 按钮, 回放功能将停止。
- * 遥控器上, 播放()、暂停()、()、()、() 这些按钮在此模式下可用。
- * 您可以使用 按钮选择下一首音乐, 您可以使用 按钮选择上一首音乐。

文件名称



已播放时长/时长

音乐选项

1. 按 (MENU) 菜单按钮，随即将显示“选择选项”菜单。
2. 按导航键 (▼▲◀▶) 调整音频播放，调整音频，按 OK 按钮。

! 注意

- * 在影片播放清单中更改的选项值不会影响图片播放清单和音乐播放清单。
- * 在图片播放清单和音乐播放清单中更改的选项值除影片播放清单之外的图片播放清单和音乐播放清单一样。

当您选择“设置音频”

1. 按导航键 (▼▲◀▶) 选择“重复”或“随机”。
2. 按导航键 (▼▲◀▶) 做适当调整。

当您选择设置音频播放

1. 按导航键 (▼▲◀▶) 调整声音模式，炫量人生 II，平衡。
2. 按导航键 (▼▲◀▶) 做适当的调整。

查看内容列表

使用 SuperSign 管理中的端口选择来回放存储的文件。

1. 按导航键 (▼▲◀▶) 选择“我的媒体”后，按“OK”键按钮。
2. 按蓝色按钮。
3. 按导航键 (▼▲◀▶) 选择“DivX 不激活”，按“OK”键按钮。
4. 按导航键 (▼▲◀▶) 选择“Yes”以确认。



! 注意

- * 当在内容列表中播放视频文件时，仅有后退，退出和声音按钮。选择后退或退出按钮来停止播放视频文件和返回到屏幕。
- * 如果 USB 设备中有自动播放文件，并且文件是支持的播放格式。当 USB 设备连接到显示器时，文件可以自动回放。

DivX® VOG 指南

注册 DivX® VOG

为了购买或租用使用 DivX® VOG 内容，你必须在 www.divx.com/vod 网站注册 10 位数 DivX 注册码。

1. 按 (MENU) 菜单按钮，随即显示 OSD 的主菜单。
2. 按导航键 (▼▲◀▶) 选择“我的媒体”后，按“OK”按钮。
3. 按蓝色按钮。
4. 按导航键 (▼▲◀▶) 选择“DivX Reg.Code”，按“OK”按钮。
5. 观看您显示器的注册代码
6. 结束后，按“EXIT”退出。如果您要返回上级菜单，按“BACK”按钮。

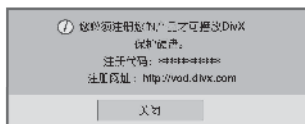

! 注意

- * 支持的影片文件分辨率：在 1920X1080 WxH 像素以下。
帧速：在 30 帧/秒 (1920X1080) 以下，在 60 帧/秒 (1280X720) 以下
- * 视频格式：MPEG 1, MPEG 2, MPEG 4, H.264/AVC, DivX 3.11, DivX 4.12, DivX 5.x, DivX 6, Xvid 1.00, Xvid 1.01, Xvid 1.02, Xvid 1.03, Xvid 1.10 -beta1, Xvid 1.10 -beta2, JPEG, VC1, Sorenson H.263/H.264.

DivX® VOD 注销

您需要在 www.divx.com/vod 网站上用 8 位 Divx 注销码注销您的设备。

1. 按 (MENU) 菜单按钮，随即显示 OSD 的主菜单。
2. 按导航键 (▼▲◀▶) 选择“我的媒体”后，按“OK”键按钮。
3. 按蓝色按钮。
4. 按导航键 (▼▲◀▶) 选择“DivX 不激活”，按“OK”键按钮。
5. 按导航键 (▼▲◀▶) 选择“Yes”以确认。

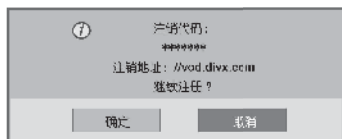

6. 结束后，按“EXIT”退出。如果您要返回上级菜单，按“BACK”按钮。

! 注意

- * 一旦注销执行，你必须重新注册才能看到 DivX® VOD 内容。

使用 PIP/PBP

在一个显示器上显示 USB 设备中存储的视频或图片，通过将其分割为主画面或子画面。（具体见 P45 页）

1. 按 MENU 键到 OPTION，然后按确定。
2. 按 PIP/PBP 选择 PIP 或 PBP，然后按确定。



3. 在我的视频中选择电影列表或图片列表。（选中 PIP/PBP 后，音乐列表和内容列表无效）。



4. 选择一个你要的文件，然后点击确定。



5. 在播放列表中选 PIP 或 PBP。



<电影列表>



<图片列表>

6. 任意选择主或次声音。你必须在运行 PIP 或 PBP 功能前选择输出声音。

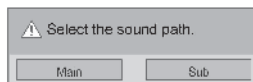

7. 次屏幕在主屏幕中显示。

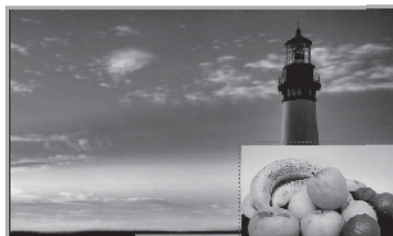

用户设定

访问主菜单

1. 按 (MENU) 菜单按钮，随即将显示 OSD 的主菜单。
2. 按导航键 (▼▲◀▶) 选择下列菜单中的 项，按“OK”按钮。
3. 按导航键 (▼▲◀▶) 选择下列菜单中的 项进行设置，按“OK”按钮。
4. 当您设置完成后，请按“EXIT”按钮。
如果您想返回上 级菜单，请选择“BACK”按钮。

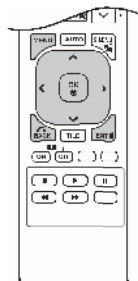

图像(参考 P37)

根据需要调整屏幕的大小，品质和效果

声音(参考 P40)

根据需要调整声音的品质，效果和声音水平

时间(参考 P41)

设置时间，日期



选项(参考 P42).

网络(参考 P47)
设置网络连接。

我的媒体 (参考 P22)
连接您的 USB 存储设备时播放电影，图片或音乐。

图像设定

1. 按 (MENU) 菜单按钮，随即将显示 OSD 的主菜单。
2. 按导航键 (▼▲◀▶) 选择“图像”后，按 OK 按钮。
3. 按导航键 (▼▲◀▶) 选择您想设置的选项，按“OK”按钮。
 - 如果您想返回上级菜单，请选择“BACK”按钮。
4. 当您设置完成后，请按“EXIT”按钮。
 - 如果您想返回上级菜单，请选择“BACK”按钮。



可用节目设定说明见下表：

选项	描述	
画面比率	选择您想要的画面比率(参考 P19)	
节能模式	根据周围的环境自动调节屏幕亮度。	
	等级	
	关	100%
	最小节能	80%
	中等节能	60%
	最大节能	40%
智能节约能源	根据屏幕的亮度调节背光和对对比度。	
	等级	
	开	用智能节约能源功能来节约同设定的智能节约能源率一样的功耗。
	关	不使用智能节约能源功能。
画面模式	选择一个预设图片或自定义的显示器设置屏幕播放。您也可以自定义每一个模式。预设的图片模式取决于显示器设定。	
	模式	
	鲜艳	通过增加对比度,亮度,颜色和锐利度来调节视频图片的传播环境。在普通环境下调节图片。
	标准	在普通环境下调节图片。
	电影	最优化视频图片让你感觉观看电影如同在电影院一样。
	运动	通过强调主色调比如白,草色或天空蓝来最优化视频图片的高和动态。
游戏	为高速的游戏屏幕最优化视频图片。	

基本的图像选项

设定	描述
背光	要控制屏幕的亮度,请调节 LCD 面板的亮度。
对比度	调整图片颜色的深浅差异。
亮度	调整屏幕的亮度。
清晰度	调整屏幕的清晰度。
色彩	将颜色调整至所需的级别(此功能仅在视频,色差分量信号下适用)。
色调	将色调调整至所需的级别(此功能仅在视频,色差分量信号下适用)。
色温	颜色设置。
高级设置	设置高级选项。
图像复位	将手动扫描频率还原为默认出厂设置。

高级设置

设定	描述
动态对比度 (关/高/中/低)	根据屏幕亮度调整对比度来保持最佳屏幕亮度。通过使亮的部分更亮和黑的部分更黑来提高图片。(仅在 AV(CVB)和 Component 下可用此功能。)
动态色彩 (关/高/低)	调整屏幕颜色使得屏幕看起来更生动丰富和清晰。此功能增加色调,饱和度和亮度使得红,蓝,绿和白色看起来更鲜亮。(仅在 AV(CVB)和 Component 下可用此功能。)
纯白色 (关/高/低)	使屏幕的白色区域更加亮和白。
皮肤颜色 (-5~5)	检测到视频中的皮肤区域,然后调整使皮肤颜色看起来更加自然。
降噪 (关/高/中/低)	不降低视频质量的情况下减少屏幕噪点。(仅在 AV(CVB)和 Component 下可用此功能。)
数字降噪 (关/高/中/低)	当产生数字视频信号时,减少噪点。
伽玛 (高/中/低)	设定您自己的伽马值。显示器上,高伽马值显示白图片,低伽马值显示高对比度图片。
亮度基准 (高/低)	低:屏幕变暗。 高:屏幕变亮。 将亮度基准跳到一个合适的等级。 (仅 Component,HDMI_DTV 下使用。)

! 注意

- * 如果“图像”菜单设置在“画面模式”,那么“鲜艳,标准,电影,运动,游戏”的子菜单会自动设置。
- * 在 RGB-PC/HDMI-PC 模式下,不能调节颜色和色调。

声音设定

1. 按 (MENU) 菜单按钮, 随即将显示 OSD 的主菜单。
2. 按导航键 (▼▲◀▶) 选择“声音”后, 按 OK 按钮。
3. 按导航键 (▼▲◀▶) 选择您想设置的选项, 按“OK”按钮。
 - 如果您想返回上一级菜单, 请选择“BACK”按钮。
4. 当您设置完成后, 请按“EXIT”按钮。
如果您想返回上一级菜单, 请选择“BACK”按钮。

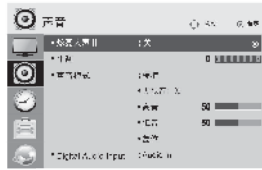

可用音频设定说明见下表:

设定	描述	
炫量人生 II	通过将人的声音范围与其他声音和区别, 此模式帮助用户更好地聆听人声。	
平衡	使用此功能可以平衡左、右两侧扬声器的声音。	
声音模式	根据您当前正在观看的视频类型, 将自动选择最佳的声音质量。	
	模式	
	标准	最常用和最自然的音效。
	音乐	选择此选项可以在聆听音乐时欣赏到原声音效。
	电影	选择此选项可以欣赏到美轮美奂的电影音效。
	运动	选择此选项适于观看体育节目。
	游戏	在玩游戏时享受动态声音。
	<div style="border: 1px solid black; padding: 5px; display: inline-block;"> <p>注意 如果音质或音量不是您所需要的等级, 建议使用单独的家庭影院系统或功放, 以应对不同用户环境。</p> </div>	
	选项	
	无静音	是 LG 所有的声音处理技术的专利。它通过显示器的两个喇叭捕捉 5.1 的环绕声。
高音	控制输出中的主要声音。将高音调大时, 会增加高频范围的输出。	
低音	控制输出中的柔和声音。将低音调大时, 会增加低频范围的输出。	
复位	通过声音模式菜单中的复位功能您可以初始化声音设置。	
数字音频输出	选择“数字”或“模拟”输出。	
扬声器	可以调整内置扬声器的状态。 如果您要使用外置高保真立体声系统, 请先关闭本设备的内置扬声器。	

时间设定

1. 按 (MENU) 菜单按钮, 随即将显示 OSD 的主菜单。
2. 按导航键 (▼▲◀▶) 选择“时间”后, 按 OK 按钮。
3. 按导航键 (▼▲◀▶) 选择您想设置的选项, 按“OK”按钮。
 - 如果您想返回上一级菜单, 请选择“BACK”按钮。
4. 当您设置完成后, 请按“EXIT”按钮。
 - 如果您想返回上一级菜单, 请选择“BACK”按钮。



可用时间设定说明见下表:

设定	描述
时钟	设定时间特性。
定时开/关机	设定显示器时间开或关。
睡眠设置	设定一段时间显示器关。当您将显示器设定为关是,再打开,睡眠设定将被设定为关。
延迟打开电源	当连接多个显示器时,打开电源,为防止过载,显示器会逐个打开。
自动关机	选择“15 分钟”,显示器会在 15 分钟后自动切换至关闭。
自动待机	选择“4 小时”,显示器会在 4 小时后自动待机。

! 注意

- * 一旦定时开/关机设定,这些操作每天都要执行。
- * 只有设备的时间设定正确,定时的电源关闭才会执行。

选项设定

1. 按 (MENU) 菜单按钮, 随即将显示 OSD 的主菜单。
2. 按导航键 (▼▲◀▶) 选择“选项”后, 按 OK 按钮。
3. 按导航键 (▼▲◀▶) 选择您想设置的选项, 按“OK”按钮。
 - 如果您想返回上一级菜单, 请选择“BACK”按钮。
4. 当您设置完成后, 请按“EXIT”按钮。
如果您想返回上一级菜单, 请选择“BACK”按钮。

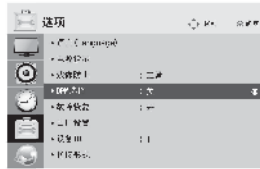

可用选项设定说明见下表:

设定	描述	
语言(Language)	用于选择控制功能名称的显示语言。	
电源指示	使用此功能将本产品前面的电源指示灯设置为开或关。	
残像防止	静止图片长时间停留在屏幕上可能导致屏幕损耗或烧伤。若长时间使用产品, 请使用屏幕保护膜或者使用产品的防止残留图像功能, 并在不使用产品时, 关闭电源。烧伤等相关问题不包括在产品保修范围中。	
	设定	
	正常	没有图像残留时, 请设置为正常。
	屏幕保护	可以帮助防止出现幻想。但是, 最好不要在屏幕上保留任何固定图像。要避免屏幕上的持久图像, 画面将每 2 分钟变换一次。
	颜色翻转	此功能可以反转屏幕的面板颜色。面板颜色每 30 分钟自动反转。
屏幕清理	有助于清除屏幕上的白屏图像。但过于持久的图像可能无法完全清除。	
DPM 选择	用户可以选择打开或关闭电源节能模式。	
故障恢复	如果没有输入信号, 自动选择另外的信号。	
出厂设置	选择该选项回到出厂默认设置。	
设备 ID	当连接若干产品进行显示时, 可以向每一个产品指派一个独一无二的装置 ID 编号(名称指派)。使用◀▶按钮指定编号(1-225), 然后退出。使用指派的装置 ID, 使用产品控制程序单独控制每个产品。	

设定	描述	
拼接形式	拼接形式	使用此功能的条件 -必须与相同产品一起显示。 -必须处于某一可以连接到 RS-232C 或 RGB 信号端口的功能下。 选择屏幕分割的堆砌方式并设置当前产品的 ID 以设定位置。 * 只有在按 SET(设置)按钮后,才能保存对这些设置所作的调整。 -屏幕分割:列 X 行(列=1 到 15,行=1 到 15) -最大 15x15 -您可以注意配置显示画面,也可以对整个画面进行配置。
	自动调整	自动设置调整屏幕位置,时钟和相位。当调整进行时,图片有可能不稳定。
	位置	垂直和水平移动屏幕位置。
	大小	调整将斜角考虑在内的屏幕水平和垂直位置大小。
	自然	图像因自然显示的屏幕之间的距离而被忽略。
	复位	初始化并放弃屏幕分割功能。 选择 Tile recall(取消屏幕分割)后,将取消所有屏幕分割设置,并且画面恢复到全屏状态。
PIP/PBP	分别通过主屏和次屏,显示 USB 存储设备里的视频或图片。	
	选项	
	模式	设置第二个屏幕。 * 关:不可显示第二个屏幕。 * PIP:在主屏幕中显示第二个屏幕。 * PBP:在主屏幕后显示第二个屏幕。
	位置	调整次屏幕的位置(左上,左下,右上,右下) 默认位置为右下。
	大小	调整次屏幕大小(大小 1 到 10) 默认 PIP (大小:0) 是 480x240; 最大值 10 为 960x540。
<div style="border: 1px solid black; border-radius: 15px; padding: 10px;"> <p>! 注意</p> <p>* “位置”和“大小”仅存在于 PIP 模式。</p> </div>		
童锁	打开或关闭锁定功能。如果童锁开启,锁定功能不可用。	
产品/服务信息	您可以查找软件版本,序列号,F/W 版本和 IP 地址的信息。	
肖像模式	将屏幕显示菜单进行旋转。	

拼接模式

本产品可以通过多个拼接形成大型拼接画面。

关

当拼接模式选项不可用时

2X1

当使用 2 个产品时



拼接 ID

2X2

当使用 4 个产品时



3X3

当使用 9 个产品时



4X4

当使用 16 个产品时

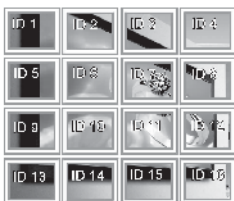

5X5

当使用 25 个产品时



拼接模式-自然拼接

当使用自然拼接模式时，屏幕间的距离的图像可以正常显示。

使用前



使用后



PIP/PBP

将 USB 里存储的视频或图片在一个显示器上以主或次屏显示。

模式

- * PIP (画中画): 显示次屏在主屏上。
- * PBP (幅幅): 次屏在主屏后面显示。

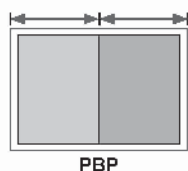
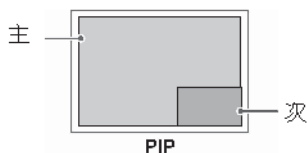

位置

调整次屏幕的位置 (左上方, 左下方, 右上方, 右下方)



左上方

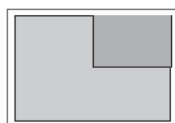

右上方



左下方

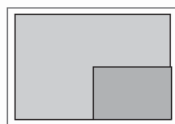

右下方

大小

调整次屏幕的大小。

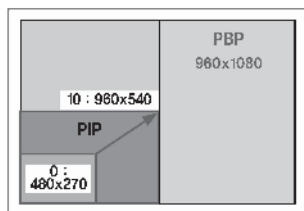

注意

* 次屏幕仅支持 USB 存储设备。

		Sub
		USB
Main	Component	○
	RGB	○
	HDMI/DVI/Display Port	○
	AV	×

* 仅在 PIP 模式下可以调整屏幕的大小和位置。

* 选定 PBP 时, 图片菜单中的画面比率不可调(默认为 16:9)。

* 运行 PBP 功能时, 拼接模式不可用。

* 在运行 PIP 或 PBP 功能前, 您必须先选择输出声音。(选择主屏或次屏)。

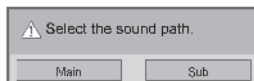

* 如果您从声音选择盒子中选择主或子声音失败并且过段时间菜单消失, 或者按退出或后退键消失, PIP/PBP 次屏幕不启动。

* 当运行 PIP 或 PBP 时, 不可以更改声音。如果想更改声音, 请重启 PIP/PBP。

* 次屏幕的画质取决于主屏幕的设定值, 而不是 USB 存储设备。

图片 ID

图片 ID 用来改变一个通过 IR 接收器的多重视觉的特殊显示的设定。显示器接收 IR 信号和通过 RS232C 连接的其他显示器。每个显示器被定义一个 Set ID。如果您通过遥控器给分配一个图片 ID,那么同样图片 ID 和 Set ID 可以被远程遥控。



2X2 多视觉(总共 Set ID:4)
Set ID 被分配如图所示。

- 1 按遥控器上的红色按钮来分配图片 ID。



- 2 如果您重复按左/右按钮,图片 ID 会从关到 0 到 4 循环出现。分配一个您想要的 ID。



- * 如果您给多视图的设备设定 Set ID,然后用遥控器上的红色按钮设定图片 ID,此按钮的命令是给设备设定相同的 Set ID 和图片 ID。一个设备的 Set IDs 和图片 IDs 不一样,就不能通过 IR 信号控制。
- * 分配 Set ID 更多信息,详见第 41 页“Set ID”。

! 注意

- * 例如,如果图片 ID 设定为 2, 右上角显示 (Set ID:2) 可以通过 IR 信号控制。
- * 每个设备,您可以通过图片,视频,时间,网络和我的媒体菜单或遥控器热键来改变其设置。
- * 如果您按了绿色的 OFF 键,所有设备的图片 IDs 关闭。如果您按其他任意键,设备重启。
- * 如果使用我的视频菜单,图片 ID 消失。

网络设置

- 1 按菜单进入主菜单。
- 2 按导航键进入网络然后点确定。
- 3 按导航键选择您要的选项和设置,然后点确定。
-按返回回到上一步。
- 4 完成时,点退出。
按退出进入上层菜单。

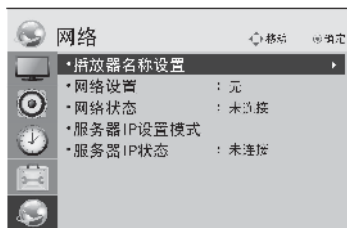

⚠ 注意

* 此功能仅限内部软件升级使用。

建立连接

将多种外部设备与显示器后盖相连接。

1. 按下图所示，寻找一个您想连接到显示器上的外部设备。
2. 检查外部设备的连接方式。

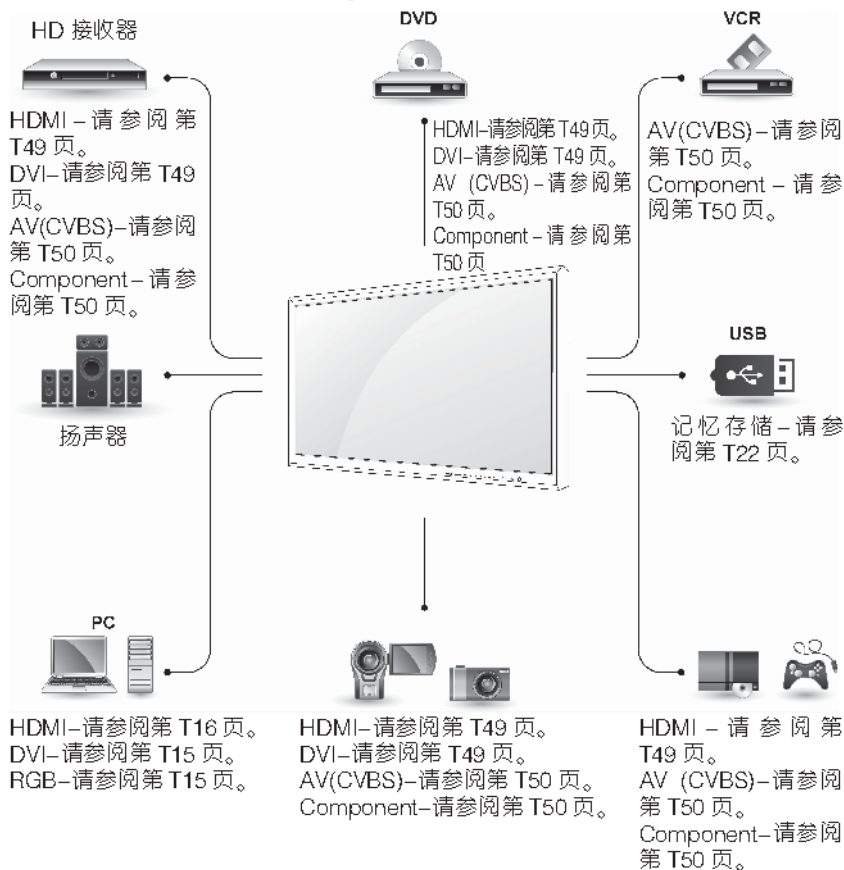

注意

- 如果您要将游戏设备连接到产品上,可用游戏设备提供的电缆。

连接到 HD 接收机、DVD、可便携式摄像机或照相机、游戏设备或 VCR 播放器

连接 HD 接收机，DVD 或 VCR 播放器到显示器上，选择适当的输入方式。

HDMI 信号线连接

将数字视频和音频信号从外部设备传输到显示器上。如下图所示，用 HDMI 电缆连接外部设备和显示器。

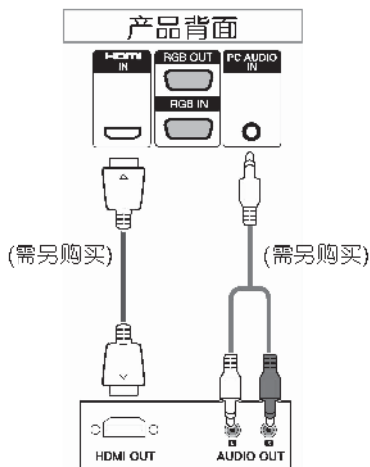

! 注意

- 运用高速 HDMI 电缆。
- 高速 HDMI 电缆被测试用于传输 1080p 或更高的高清信号。

DVI 连接

将数字视频信号从外部设备传输到显示器上。如下图所示，用 DVI 电缆连接外部设备和显示器。传输音频信号，选用音频电缆。

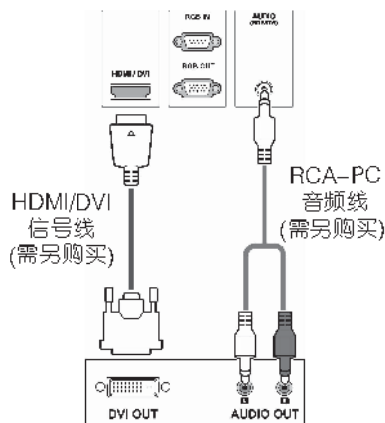

Component 连接

将模拟视频和音频信号从外部设备传输到产品上。如下图所示使用 Component 线缆连接外部设备和产品。确保使用 Component 线缆通过扫描显示图像。

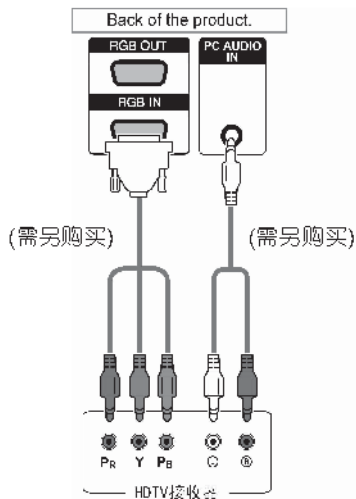

注意

- 当用连接 AV 或 Component 端口时，端口必须和输入源匹配，不然会产生噪音。

AV (CVBS) 连接

将模拟视频和音频信号从外部设备传输到产品上。如下图所示使用 BNC 线缆连接外部设备和产品。

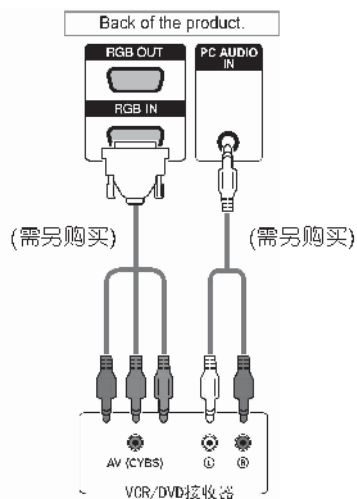

注意

- 连接 AV (CVBS) 时，红线和蓝线没有用。

连接 USB

连接一个 USB 存储设备，例如 USB，外部硬件，MP3 播放器或 USB 读取器。

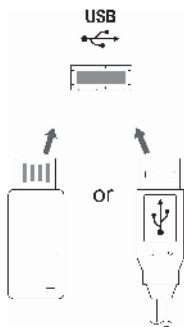

链接产品

使用此功能在不使用分离信号盒的情况下，与其他产品分享 RGB 信号。

- 将信号输入线（15 针 D-Sub 信号线）的一段连接至产品 1 的 RGB OUT（RGB 输出）接口，并将另一端连接至其他产品的 RGB IN（RGB 输入）接口。

RGB 模式

15 针 D-Sub 信号线
最大 3 米

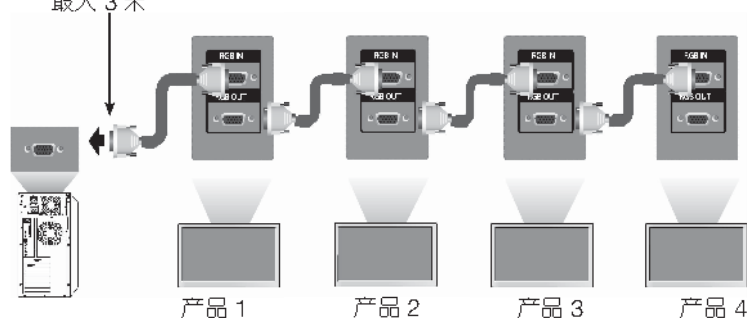

DVI 模式

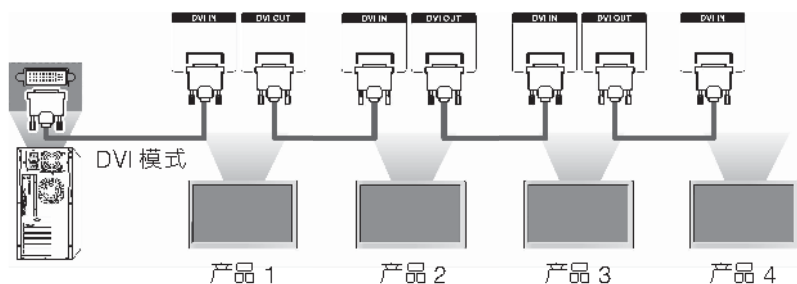

！ 注意

- 连接同一输出的显示器的数量会因为信号状况和线缆的损耗而不同。
- 如果您想连接更多显示器，建议使用分线盒。

简单问题处理指南

无图像显示

问 题	方 案
是否已连接本产品的电源线?	· 请查看电源线是否已正确连接到插座。
电源指示灯是否亮起?	· 请查看电源开关是否已打开。
电源接通, 电源指示灯为绿色, 但屏幕显示极暗。	· 请再次调整亮度和对比度。
电源指示灯是否为琥珀色?	· 如果本产品处于节能模式下, 请移动鼠标或按任意键。
是否显示消息“超出范围”?	· 来自 PC (显卡) 的信号超出本产品的帧频或行频范围。请参阅本手册中的“规格”调整频率范围。 * 最大分辨率 RGB: 1920x1080@60Hz HDMI/DVI: 1920x1080@60Hz
是否显示消息“无信号”?	· PC 与本产品之间未连接信号线。请检查信号线。请按遥控器上的“INPUT”(输入)按钮以检查输入信号。

连接本产品时, 显示消息“Unknown Product”(未知产品)

问 题	方 案
是否已安装驱动程序?	· 请安装本产品的驱动程序, 从以下网站下载: http://www.lg.com 。 请参阅显卡的用户手册, 查看其是否支持即插即用功能。

显示消息“童锁开”

问 题	方 案
按 Menu (菜单) 按钮时, 显示消息“童锁开”。	· 控件锁定功能可以防止由于使用疏忽而不小心更改 OSD 设置。要解除对控件的锁定, 请用遥控器进入童锁菜单进行解锁。

屏幕图像异常

问 题	方 案
画面位置是否错误?	· D-Sub 模拟信号—请按遥控器上的“ AUTO ” (自动) 按钮, 以自动选择适合当前模式的最佳屏幕状态。如果调整的结果不令人满意, 请使用 Position (位置) OSD 菜单。 · 请查看本产品是否支持显卡的分辨率和频率。如果频率超出范围, 请在 Control Panel (控制面板) - Display (显示) - Setting (设置) 菜单中将其设置为推荐的分辨率。
背景画面上是否显示细线?	· D-Sub 模拟信号—请按遥控器上的“ AUTO ” (自动) 按钮, 以自动选择适合当前模式的最佳屏幕状态。如果调整的结果不令人满意, 请使用 Clock (时钟) OSD 菜单。
出现横向噪音或者字符模糊不清。	· D-Sub 模拟信号—请按遥控器上的“ AUTO ” (自动) 按钮, 以自动选择适合当前模式的最佳屏幕状态。如果调整的结果不令人满意, 请使用 Phase (相位) OSD 菜单。
画面显示异常。	· 信号端口中未连接适当的输入信号。请连接与源输入信号相匹配的信号线。

本产品出现残留影像

问 题	方 案
关闭本产品时出现残留影像。	· 如果长时间使用某幅固定图像, 显示单元可能会迅速损坏。请使用屏幕保护程序功能。

音频功能不工作

问 题	方 案
是否没有声音?	<ul style="list-style-type: none">· 请查看音频线的连接是否正确。· 请调节音量。· 请查看声音设置是否正确。
声音太浑浊。	<ul style="list-style-type: none">· 请选择适当的均衡声音。
声音太低。	<ul style="list-style-type: none">· 请调节音量。

屏幕颜色不正常

问 题	方 案
屏幕颜色的分辨率较低 (16 色)。	<ul style="list-style-type: none">· 请将颜色数值设置为 24 位 (真彩色) 以上。请选择 Windows 中的 Control Panel (控制面板) - Display (显示) - Setting (设置) - Color Table (颜色表) 菜单。
屏幕颜色不稳定或显示单色。	<ul style="list-style-type: none">· 请检查信号线的连接状态。或者, 请重新插接 PC 显卡。
屏幕上是否显示黑点?	<ul style="list-style-type: none">· 屏幕上可能会显示多种像素 (红色、绿色、白色或黑色), 这是 LCD 面板所独有的一种特性, 而并非 LCD 的故障。

不能正常运行



问 题	方 案
电源突然关闭。	<ul style="list-style-type: none">· 是否设定了睡眠定时器?· 检查电源装置。· 电源中断。· "CAUTION! FAN STOP!" (小心! 风扇停止!)· 如果显示此消息后电源关闭, 则表示风扇有故障。当出现这种情况, 请联系当地服务中心。

42VS20

LCD 面板	屏类型	1067.31 毫米 (42 英寸) 平面有源矩阵 TFT LCD 面板 可视范围对角线长度: 1067.31 厘米
	点距	0.4845 毫米×0.4845 毫米
视频信号	最大分辨率	RGB: 1920×1080 @ 60Hz HDMI/DVI: 1920×1080 @ 60Hz -它是否支持此功能取决于操作系统或显卡类型。
	推荐分辨率	RGB: 1920×1080 @ 60Hz HDMI/DVI: 1920×1080 @ 60Hz -它是否支持此功能取决于操作系统或显卡类型。
	行频	RGB: 30 kHz – 83 kHz HDMI/DVI: 30 kHz – 83 kHz
	场频	RGB: 56 Hz – 75 Hz HDMI/DVI: 56 Hz – 60 Hz
	同步类型	分离/复合/数字
输入连接器		15 针 D-Sub 类型, HDMI (数字), RS-232C, LAN, DVI, 显示端口, USB
电源	额定电压	AC 100-240 V~ 50/60 Hz 2.2 A
	能耗	开机模式: 220W Typ. 休眠模式: ≤ 1W 关机模式: ≤ 0.5 W
环境条件	工作条件: 温度	0 °C – 40 °C
	工作条件: 湿度	10 % – 80 %
	存放条件: 温度	-20 °C – 60 °C
	存放条件: 湿度	5 % – 95 %

* 本文件的内容如有改动，恕不另行通知。

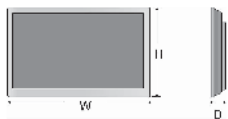
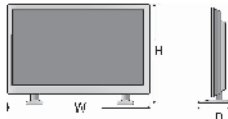
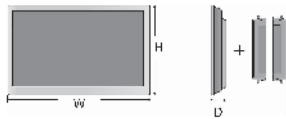
规格

尺寸和质量 (宽 x 高 x 深/ 质量)	
	967 毫米 x 561 毫米 x 125 毫米 / 17.5Kg
	
	967 毫米 x 633 毫米 x 259 毫米 / 18.8Kg
	
	967 毫米 x 561 毫米 x 126.5 毫米 / 18.25Kg
	
967 毫米 x 633 毫米 x 126.5 毫米 / 19.55Kg	

* 仅适用于支持扬声器的型号

音频	RMS 音频输出	10 W + 10 W (R + L)
	输入灵敏度	0.7 Vrms
	扬声器阻抗	8 Ω

* 本文件的内容如有改动，恕不另行通知。

47VS20

LCD 面板	屏类型	1192.87 毫米 (47 英寸) 平面有源矩阵 TFT LCD 面板 可视范围对角线长度: 1192.87 厘米
	点距	0.5415 毫米×0.5415 毫米
视频信号	最大分辨率	RGB: 1920×1080 @ 60Hz HDMI/DVI: 1920×1080 @ 60Hz -它是否支持此功能取决于操作系统或显卡类型。
	推荐分辨率	RGB: 1920×1080 @ 60Hz HDMI/DVI: 1920×1080 @ 60Hz -它是否支持此功能取决于操作系统或显卡类型。
	行频	RGB: 30 kHz – 83 kHz HDMI/DVI: 30 kHz – 83 kHz
	场频	RGB: 56 Hz – 75 Hz HDMI/DVI: 56 Hz – 60 Hz
	同步类型	分离/复合/数字
输入连接器		15 针 D-Sub 类型, HDMI (数字), RS-232C, LAN, DVI, 显示端口, USB
电源	额定电压	AC 100-240 V~ 50/60 Hz 3.0A
	能耗	开机模式: 260W Typ. 休眠模式: ≤ 1W 关机模式: ≤ 0.5 W
环境条件	工作条件: 温度	0 °C – 40 °C
	工作条件: 湿度	10 % – 80 %
	存放条件: 温度	-20 °C – 60 °C
	存放条件: 湿度	5 % – 95 %

* 本文件的内容如有改动，恕不另行通知。

规格

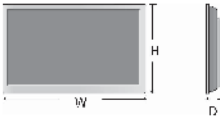
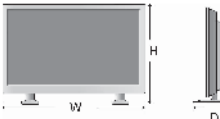
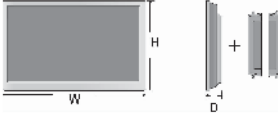
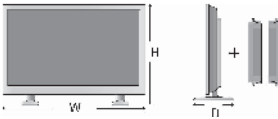
尺寸和质量 (宽 x 高 x 深/ 质量)	
	1079.5 毫米 x 624.6 毫米 x 122.9 毫米 / 22.2Kg
	
	1079.5 毫米 x 697.7 毫米 x 298.3 毫米 / 23.6Kg
	
1079.5 毫米 x 624.6 毫米 x 129.2 毫米 / 23.0Kg	
	
1079.5 毫米 x 697.7 毫米 x 298.3 毫米 / 24.4Kg	

* 仅适用于支持扬声器的型号

音频	RMS 音频输出	10 W + 10 W (R + L)
	输入灵敏度	0.7 Vrms
	扬声器阻抗	8 Ω

* 本文件的内容如有改动，恕不另行通知。

55VS20

LCD 面板	屏类型	1387.80 毫米 (55 英寸) 平面有源矩阵 TFT LCD 面板 可视范围对角线长度: 1387.80 厘米
	点距	0.630 毫米×0.630 毫米
视频信号	最大分辨率	RGB: 1920×1080 @ 60Hz HDMI/DVI: 1920×1080 @ 60Hz -它是否支持此功能取决于操作系统或显卡类型。
	推荐分辨率	RGB: 1920×1080 @ 60Hz HDMI/DVI: 1920×1080 @ 60Hz -它是否支持此功能取决于操作系统或显卡类型。
	行频	RGB: 30 kHz – 83 kHz HDMI/DVI: 30 kHz – 83 kHz
	场频	RGB: 56 Hz – 75 Hz HDMI/DVI: 56 Hz – 60 Hz
	同步类型	分离/复合/数字
输入连接器		15 针 D-Sub 类型, HDMI (数字), RS-232C, LAN, DVI, 显示端口, USB
电源	额定电压	AC 100–240 V~ 50/60 Hz 3.3A
	能耗	开机模式: 320W Typ. 休眠模式: ≤ 1W 关机模式: ≤ 0.5 W
环境条件	工作条件: 温度	0 °C – 40 °C
	工作条件: 湿度	10 % – 80 %
	存放条件: 温度	-20 °C – 60 °C
	存放条件: 湿度	5 % – 95 %

* 本文件的内容如有改动，恕不另行通知。

规格

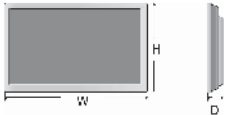
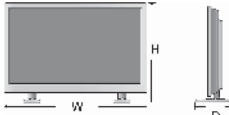
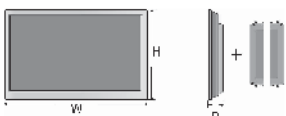
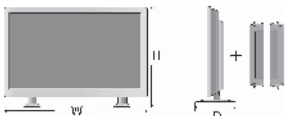
尺寸和质量 (宽 x 高 x 深/ 质量)	
	1251 毫米 x 722 毫米 x 104 毫米 / 34.5Kg
	
	1251 毫米 x 795 毫米 x 298 毫米 / 35.9Kg
	
	1251 毫米 x 722 毫米 x 104 毫米 / 35.2Kg
	
1251 毫米 x 795 毫米 x 298 毫米 / 36.6Kg	

* 仅适用于支持扬声器的型号

音频	RMS 音频输出	10 W + 10 W (R + L)
	输入灵敏度	0.7 Vrms
	扬声器阻抗	8 Ω

* 本文件的内容如有改动，恕不另行通知。

RGB (PC) 模式-预设模式

预设模式	行频(kHz)	场频(Hz)
640 x 350	31.469	70.8
720 x 400	31.468	70.8
640 x 480	31.469	59.94
640 x 480	37.5	75
800 x 600	37.879	60.317
800 x 600	46.875	75
832 x 624	49.725	74.55
1024 x 768	48.363	60
1024 x 768	60.123	75.029
1280 x 720	44.772	59.855
1280 x 768	47.7	60
1360 x 768	47.72	59.799
1366 x 768	47.7	60
1280 x 1024	63.981	60.02
1280 x 1024	79.98	75.02
1680 x 1050	65.290	59.954
1920 x 1080	67.5	60

HDMI/DVI/DP (PC) 模式-预设模式

预设模式	行频(kHz)	场频(Hz)
640 x 480	31.469	59.94
800 x 600	37.879	60.317
1024 x 768	48.363	60
1366 x 768	47.7	60
1280 x 1024	63.981	60.02
1680 x 1050	65.290	59.954
1920 x 1080	67.5	60

DTV 模式

预设模式	HDMI/DVI/DP(DTV)
480i	x
576i	x
480p	o
576p	o
720p	o
1080i	o
1080p	o

电源指示灯

模式	产品
开机模式	绿色
休眠模式	琥珀色
关机模式	

! 注意

- DTV/PC 输入时的 RGB 和 HDMI/DVI 选择可用于以下 PC 分辨率：640 x 480 / 60 Hz，1280 x 720 / 60 Hz，1920 x 1080 / 60 Hz 以及以下 DTV 分辨率：480p、720p、1080p。

代码

· 此功能不适用于所有型号。

代码(十六进制)	功能	备注
95	Energy Saving (eoz)	遥控器按钮
08	⏻ (POWER)	遥控器按钮(电源开/关)
0B	INPUT	遥控器按钮
C4	Monitor On	遥控器按钮(不连续代码)
C5	Monitor Off	遥控器按钮(不连续代码)
79	ARC (MARK)	遥控器按钮(不连续代码)
43	MENU	遥控器按钮
40	上(▲)	遥控器按钮
41	下(▼)	遥控器按钮
07	左(<)	遥控器按钮
06	右(>)	遥控器按钮
44	OK(⊙)	遥控器按钮
28	BACK(↶)	遥控器按钮
5B	EXIT	遥控器按钮
4D	PSM	遥控器按钮
02	△(+)	遥控器按钮
03	▽(-)	遥控器按钮
09	MUTE	遥控器按钮
E0	Brightness ▲(Page UP)	遥控器按钮
E1	Brightness ▼(Page Down)	遥控器按钮
10 to 19	数字键 0 至 9	遥控器按钮
72	红色键	遥控器按钮
71	绿色键	遥控器按钮
63	黄色键	遥控器按钮
61	蓝色键	遥控器按钮
7B	TILE	遥控器按钮
5A	AV(CVBS)	不连续代码(输入 AV 选择)
BF	Component	不连续代码(输入 Component 选择)
D5	RGB PC	不连续代码(输入 RGB PC 选择)
C6	HDMI/DVI	不连续代码(输入 HDMI/DVI 选择)
76	ARC (4:3)	不连续代码(只适用于 4:3 模式)
77	ARC (16:9)	不连续代码(只适用于 16:9 模式)
AF	ARC (ZOOM)	不连续代码(只适用于放大,电影放大模式)
99	Auto Config.	遥控器按钮(不连续代码)
B1	■	遥控器按钮
B0	▶	遥控器按钮
BA		遥控器按钮
8F	◀	遥控器按钮
8E	▶	遥控器按钮

控制多个产品

- 使用以下方法可以将多个产品连接到 1 台 PC，并通过 1 台 PC 同时控制。
- 在选项菜单中，设置 ID 为不重复的 1 和 99 之间。

连接线缆

如下图所示连接 RS-232 线。

- RS-232 协议用于 PC 和本产品之间的通信。您可以从 PC 打开/关闭本产品、选择某 1 输入源或调整 OSD 菜单。

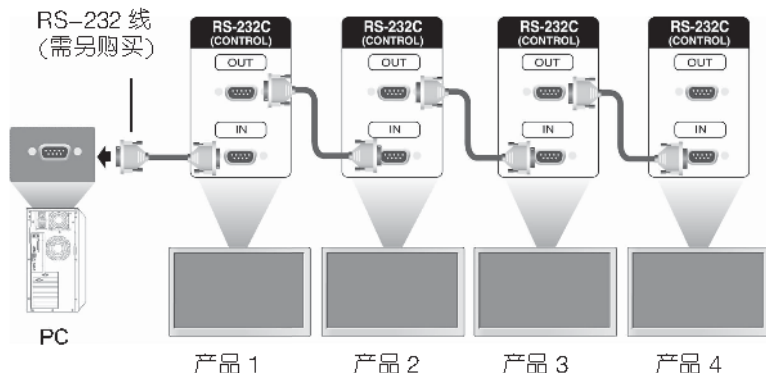

RS-232C 配置

7 线规格(标准 RS-232C 线)

	PC	产品	
RXD	2	3	TXD
TXD	3	2	RXD
GND	5	5	GND
DTR	4	6	DSR
DSR	6	4	DTR
RTS	7	8	CTS
CTS	8	7	RTS

D-Sub 9 (Female) D-Sub 9 (Female)

3 线规格(无标准)

	PC	产品	
RXD	2	3	TXD
TXD	3	2	RXD
GND	5	5	GND
DTR	4	6	DSR
DSR	6	4	DTR
RTS	7	7	CTS
CTS	8	8	RTS

D-Sub 9 (Female) D-Sub 9 (Female)

通信参数

- ▶ 波特率: 9600 波特率(UART)
- ▶ 数据长度: 8 位
- ▶ 校验位: 无
- ▶ 停止位: 1 位
- ▶ 流控制: 无
- ▶ 通信代码: ASCII 码
- ▶ 使用交叉(反转)电缆

命令参考列表

	命 令		数 据
	1	2	
01.电源	k	a	00H-01H
02.输入选择	x	b	参考 02 输入选择
03.画面比率	k	c	参考 03 画面比率
04.节能模式	j	q	参考 04 节能模式
05.图片模式	d	x	00H-04H
06.对比度	k	g	00H-64H
07.亮度	k	h	00H-64H
08.清晰度	k	k	00H-64H
09.颜色	k	i	00H-64H
10.色调	k	j	00H-64H
11.色温	x	u	00H-64H
12.H 位置	f	q	00H-64H
13.V 位置	f	r	23H-41H
14.H 大小	f	s	00H-64H
15.自动调整	j	u	01H
16.平衡	k	t	00H-64H
17.声音模式	d	y	01H-05H
18.高音	k	r	00H-64H
19.低音	k	s	00H-64H
20.扬声器	d	v	00H-01H
21.静音	k	e	00H-01H
22.音量控制	k	f	00H-64H
23.时间 1(年/月/日)	f	g	参考 23 时间 1
24.时间 2(时/分/秒)	f	x	参考 23 时间 2
25.定时关机(频率模式/时间)	f	d	参考 25 定时关机
26.定时开机(频率模式/时间)	f	e	参考 26 定时开机
27.定时开机输入	f	u	参考 27 定时开机输入

	命令		数据
	1	2	
28.定时开机声音	f	v	00H-64H
29.睡眠设置	f	f	00H-08H
30.延迟打开电源	f	h	00H-64H
31.4 小时后关闭	m	n	00H-01H
32.自动关机	f		00H-01H
33.语言	f	i	参考 33 语言
34.电源指示灯(待机灯)	f	o	00H-01H
35.电源指示灯(开机灯)	f	p	00H-01H
36.残像防止	j	p	参考 36 残像防止
37.复位	f	k	00H-03H
38.拼接模式	d	d	参考 38 拼接模式
39.拼接模式确认	d	z	FFH
40.拼接 ID	d	i	参考 40 拼接 ID
41.拼接 H 位置	d	e	00H-64H
42.拼接 V 位置	d	f	23H-41H
43.拼接 H 大小	d	g	00H-32H
44.拼接 V 大小	d	h	00H-32H
45.自然模式(在拼接模式)	d	j	00H-01H
46.故障恢复选择	m	l	00H-01H
47.DPM 选择	f	j	00H-01H
48.遥控器锁/童锁	k	m	00H-01H
49.锁	m	c	参考 49 锁
50.OSD 选择	k	l	00H to 01H
51.共同时间恢复	d	l	FFH
52.序列号确认	f	y	FFH
53.S/W 版本	f	z	FFH

· 注意：USB 操作期间，如 DviX 或 EMF，除了电源 (ka) 和按键 (mc) 以外的所有命令不能被执行并处理为 NG。

● 传输/接收协议

传输

```
[命令 1][命令 2][ ][设备 ID][ ][数据][Cr]或  
[命令 1][命令 2][ ][设备 ID][ ][数据 1][ ][数据 2][ ][数据 3][Cr]
```

- * [命令 1]:第一个命令控制设备。
- * [命令 2]:第二个命令控制设备。
- * [设备 ID]:您想要传达的设备 ID。输入[设备 ID]='00(0x00)'可以传达所有设备无论他们的设备 ID 号码。
- * [数据]:信息传递的设置。
- * [数据 1]:信息传递的设置。
- * [数据 2]:信息传递的设置。
- * [数据 3]:信息传递的设置。
- * [Cr]:回车。ASCII 码 '0x0D'。
- * []:ASCII 码 '0x20'。

确认

```
[命令 2][ ][设备 ID][ ][OK/NG][数据][X]或  
[命令 2][ ][设备 ID][ ][OK/NG][数据 1][数据 2][数据 3][X]
```

- * 如果其他功能根据此格式发送“FF”数据,命令应答反馈每个功能的当前状态。
- * 注意:如果在开机过程中接收到命令,在开机动作结束后才会发送命令应答,命令和命令应答会有延时。
- * 参照“实际数据映射”为十进位数据的十六进制数据。
- * 如果设备 ID 在传输信号设置为“00”(=0x00)时,无命令应答。

● 传输/接收协议

01.电源(命令:k a)

▶用于控制设备的电源打开/关闭。

传输

[k][a][][设备 ID][][数据][Cr]

数据 00:电源关闭

数据 01:电源打开

数据 FF:检测状况

确认

[a][][设备 ID][][OK/NG][数据][x]

* 如果其他功能根据此格式发送“FF”数据,命令应答反馈每个功能的当前状态。

* 注意:如果在开机过程中接收到命令,在开机动作结束后才会发送命令应答,命令和命令应答会有延时。

* 命令和接收之前可能有一些延迟。

02.输入选择(命令:x b)

▶用于选择设备的输入源。

传输

[x][b][][设备 ID][][数据][Cr]

数据 20:AV

数据 40:分量

数据 60:RGB PC

数据 90:HDMI

数据 91:DVI

数据 92:显示端口

确认

[b][][设备 ID][][OK/NG][数据][x]

* 使用此功能取决于您的机型。

03.纵横比(命令:k c)

▶用于调整屏幕格式。

传输

[k][c][][设备 ID][][数据][Cr]

数据 01:标准屏幕(4:3)

数据 02:宽银幕(16:9)

数据 04:缩放(AV)

数据 09:仅扫描(720p 或以上)

数据 10~1F:影片缩放 1~16

确认

[c][][设备 ID][][OK/NG][数据][x]

04. Energy Saving (命令:j q)

▶用于设置 Energy Saving

传输

[j][q][][设备 ID][][数据][Cr]

数据 00:关

数据 01:最低

数据 02:中等

数据 03:最大

数据 05:屏幕关闭

确认

[q][][设备 ID][][OK/NG][D 数据][x]

05.画面模式(命令:d x)

▶调整画面模式。

传输

[d][x][][设备 ID][][数据][Cr]

数据 00:鲜明

数据 01:标准(用户)

数据 02:影院

数据 03:运动

数据 04:游戏

确认

[x][][设备 ID][][OK/NG][数据][x]

06.对比度(命令:k g)

▶用于调整屏幕对比度。

传输

[k][g][][设备 ID][][数据][Cr]

数据 00~64:对比度 0~100

确认

[g][][设备 ID][][OK/NG][数据][x]

07.亮度(命令:k h)

▶用于调节屏幕亮度。

传输

[k][h][][设备 ID][][数据][Cr]

数据 00~64;亮度 0~100

确认

[h][][设备 ID][][OK/NG][数据][x]**08.清晰度(命令:k k)**

▶用于调整屏幕清晰度。

*仅存在于 AV/Componet 输入可见

传输

[k][k][][设备 ID][][数据][Cr]

数据 00~64;清晰度 0~100

确认

[k][][设备 ID][][OK/NG][数据][x]**09.颜色(命令:k i)**

▶用于调整屏幕颜色。

*仅存在于 AV/Componet 输入

传输

[k][i][][设备 ID][][数据][Cr]

数据 00~64;颜色 0~100

确认

[i][][设备 ID][][OK/NG][数据][x]**10.色调(命令:k j)**

▶用于调整屏幕色调。

*仅存在于 AV/Componet 输入

传输

[k][j][][设备 ID][][数据][Cr]

数据 00~64;色调 0~100(R50~G50)

确认

[j][][设备 ID][][OK/NG][数据][x]**11.色温(命令:x u)**

▶用于调整屏幕色温。

传输

[x][u][][设备 ID][][数据][Cr]

数据 00~64;暖色 50~冷色 50

确认

[u][][设备 ID][][OK/NG][数据][x]**12.水平位置(命令:f q)**

▶选择水平位置。

*仅存在于拼接模式关闭。

传输

[f][q][][设备 ID][][数据][Cr]

数据 00~64;左 50 到右 50

确认

[q][][设备 ID][][OK/NG][数据][x]**13.垂直位置(命令:f r)**

▶用于设置水平位置。

此功能仅适用于 Tile 关闭模式。

传输

[f][r][][设备 ID][][数据][Cr]

数据 23~41;底部最大(-15)到顶部最大(15)

[r][][设备 ID][][OK/NG][数据][x]**14.水平尺寸(命令:f s)**

▶设置水平尺寸。

*仅存在于拼接模式关。

传输

[f][s][][设备 ID][][数据][Cr]

数据 00~64;左 50 到右 50

确认

[s][][设备 ID][][OK/NG][数据][x]**15.自动配置(命令:j u)**

▶用于自动调整图片位置并最大限度地减弱图片抖动。

此功能仅在 RGB-PC 模式下有效。

传输

[j][u][][设备 ID][][数据][Cr]

数据 01;待设置

确认

[u][][设备 ID][][OK/NG][数据][x]**16.平衡(命令:k t)**

▶用于调整声音平衡。

您还可以在音频菜单中调整声音平衡。

传输

[k][t][][设备 ID][][数据][Cr]

数据 00~64;左 50~右 50

确认

[t][][设备 ID][][OK/NG][数据][x]

17. 声音模式(命令:d y)

▶调整声音模式。

传输

[d][y][][设备 ID][][数据][x]

数据 01:标准

数据 02:音乐

数据 03:影院

数据 04:运动

数据 05:游戏

确认

[y][][设备 ID][][OK/NG][数据][x]

18. 高音(命令:k r)

▶用于调整高音。

传输

[k][r][][设备 ID][][数据][Cr]

数据 00~64;高音 0~100

确认

[r][][设备 ID][][OK/NG][数据][x]

19. 低音(命令:k s)

▶用于调整低音。

您还可以在音频菜单中调整低音。

传输

[k][s][][设备 ID][][数据][Cr]

数据 00~64;低音 0~100

确认

[s][][设备 ID][][OK/NG][数据][x]

20. 扬声器(命令:d v)

▶打开或关闭扬声器。

传输

[d][v][][设备 ID][][数据][Cr]

数据 00:关闭

数据 01:打开

确认

[v][][设备 ID][][OK/NG][数据][x]

21. 静音(命令:k e)

▶用于控制静音的打开/关闭。

传输

[k][e][][设备 ID][][数据][Cr]

数据 0:静音打开(声音关闭)

数据 1:静音关闭(声音打开)

确认

[e][][设备 ID][][OK/NG][数据][x]

22. 音量控制(命令:k f)

▶用于调节音量。

您也可以用遥控器上的音量按钮调节音量。

传输

[k][f][][设备 ID][][数据][Cr]

数据 00~64;音量 0~100

参照“实际数据映射”十六进制代码

确认

[f][][设备 ID][][OK/NG][数据][x]

23. 时间 1(年/月/日)(命令:f a)

▶设置时间 1(年/月/日)值。

传输

[f][a][][设备 ID][][数据 1][数据 2][][数据 3][Cr]

数据 1 00 到 14;2010 到 2030

数据 2 01 到 0C;一月到十二月

数据 3 01 到 1F;1 到 31

* 输入“fa[设备 ID]ff”确认时间 1 值。

确认

[a][][设备 ID][][OK/NG][数据 1][数据 2][数据 3][x]

24. 时间 2(时/分/秒)(命令:f x)

▶设置时间 2(时/分/秒)值。

传输

```
[f][a][ ][设备 ID][ ][数据 1][数据 2]
[ ][数据 3][Cr]
```

数据 1 00 到 17:00 到 23 小时

数据 2 01 到 3B:00 到 59 秒

数据 3 01 到 3B:00 到 59 分

* 输入“fx[设备 ID]ff”确认时间 2 值。

** 如果时间 1 没有设定好, 此命令不能执行。

确认

```
[a][ ][设备 ID][ ][OK/NG][数据 1]
[数据 2][数据 3][x]
```

25. 关机时间(频率/时间)(命令: f e)

▶ 设置关机时间(频率/时间)功能。

传输

```
[f][e][ ][设备 ID][ ][数据 1][数据 2]
[ ][数据 3][Cr]
```

数据 1 00: 频率关

数据 1 01: 频率一次

数据 1 02: 频率每天

数据 1 03: 频率从星期一到星期五

数据 1 04: 频率从星期一到星期六

数据 1 05: 频率从星期一到星期天

数据 1 03: 频率在星期天

数据 2 01 到 17:00 到 23 小时

数据 3 01 到 3B:00 到 59 分钟

* 输入“fe[设备 ID]ff”确认关机时间(频率/时间)值。

* 确认时间 1 和时间 2 是否在此之前设置好。

确认

```
[e][ ][设备 ID][ ][OK/NG][数据 1]
[数据 2][数据 3][x]
```

26. 开机时间(频率/时间)(命令: f d)

▶ 设置开机时间(频率/时间)功能。

传输

```
[f][d][ ][设备 ID][ ][数据 1][数据 2]
[ ][数据 3][Cr]
```

数据 1 00: 频率关

数据 1 01: 频率一次

数据 1 02: 频率每天

数据 1 03: 频率从星期一到星期五

数据 1 04: 频率从星期一到星期六

数据 1 05: 频率从星期一到星期天

数据 1 03: 频率在星期天

数据 2 01 到 17:00 到 23 小时

数据 3 01 到 3B:00 到 59 分钟

* 输入“fd[设备 ID]ff”确认开机时间(频率/时间)值。

* 确认时间 1 和时间 2 是否在此之前设置好。

确认

```
[d][ ][设备 ID][ ][OK/NG][数据 1]
[数据 2][数据 3][x]
```

27. 开机时间输入(命令: f u)

▶ 设置开机时间输入功能。

传输

```
[f][u][ ][设备 ID][ ][数据][Cr]
```

数据 20: AV

数据 40: Componet

数据 60: RGB

数据 90: HDMI

数据 91: DVI

数据 92: 显示端口

* 设置此功能前, 确认时间 1 和时间 2 和开机时间是否都设定。

确认

```
[u][ ][设备 ID][ ][OK/NG][数据][x]
```

28. 开机时间音量(命令: f v)

▶ 设置开机时间音量功能。

传输

```
[f][v][ ][设备 ID][ ][数据][Cr]
```

数据 00 到 64: 音量 0 到 100

* 设置此功能前, 确认时间 1 和时间 2 和开机时间是否都设定。

确认

```
[v][ ][设备 ID][ ][OK/NG][数据][x]
```

29. 睡眠时间(命令:f f)

▶设置睡眠时间。

传输

[f][f][][设备 ID][][数据][Cr]

数据 00:关

数据 01:10分

数据 02:20分

数据 03:30分

数据 04:60分

数据 05:90分

数据 06:120分

数据 07:180分

数据 08:240分

确认

[f][][设备 ID][][OK/NG][数据][x]

30. 开机延迟(命令:f h)

▶设置打开电源时的计划延迟(单位:秒)。

传输

[f][h][][设备 ID][][数据][Cr]

数据 00~64:0~100秒

确认

[h][][设备 ID][][OK/NG][数据][x]

31.4 小时关机(命令:m n)

▶设置4小时关机功能。

传输

[m][n][][设备 ID][][数据][Cr]

数据 00:4小时关机关

数据 01:4小时关机开

确认

[n][][设备 ID][][OK/NG][数据][x]

32. 自动关机(命令:f g)

▶设置自动关机功能。

传输

[f][g][][设备 ID][][数据][Cr]

数据 00:自动关机关

数据 01:自动开机开

确认

[g][][设备 ID][][OK/NG][数据][x]

33. 语言(命令:f i)

▶设置OSD语言。

传输

[f][i][][设备 ID][][数据][Cr]

数据 00:捷克斯洛伐克语

数据 01:丹麦语

数据 02:德语

数据 03:英语

数据 04:西班牙语(欧洲)

数据 05:希腊语

数据 06:发育

数据 07:意大利语

数据 08:荷兰语

数据 09:挪威语

数据 0A:葡萄牙语

数据 0B:葡萄牙语(巴西)

数据 0C:俄罗斯语

数据 0D:芬兰语

数据 0E:瑞典语

数据 0F:韩语

数据 10:中文(普通话)

数据 11:日语

数据 12:粤语(广东话)

确认

[i][][设备 ID][][OK/NG][数据][x]

34. 电源指示灯(待机灯)(命令:f o)

▶设置电源指示灯(待机灯)功能。

传输

[f][o][][设备 ID][][数据][Cr]

数据 00:待机灯关

数据 01:待机灯开

确认

[o][][设备 ID][][OK/NG][数据][x]

35. 电源指示灯(电源灯)(命令:f p)

▶设置电源指示灯(电源灯)功能。

传输

[f][p][][设备 ID][][数据][Cr]

数据 00:电源灯关

数据 01:电源灯开

确认

[p][][设备 ID][][OK/NG][数据][x]

36. ISM 模式(命令:j p)

▶设置 ISM 模式放置图片残像

传输

[j][p][][设备 ID][][数据][Cr]

数据 04: 屏幕清理

数据 08: 正常

数据 20: 彩色刷屏

确认

[p][][设备 ID][][OK/NG][数据][x]

37. 重置(命令:f k)

▶执行画面、屏幕和出厂重置功能。

传输

[f][k][][设备 ID][][数据][Cr]

数据 00: 画面重置

数据 01: 屏幕重置

数据 02: 出厂重置

确认

[k][][设备 ID][][OK/NG][数据][x]

38. 拼接模式(命令:d d)

▶更改屏幕分割。

传输

[d][d][][设备 ID][][数据][Cr]

数据 00: 关闭

数据 01: 打开

确认

[d][][设备 ID][][OK/NG][数据][x]

39. 拼接模式确认(命令:d z)

▶确认拼接模式状况。

传输

[d][z][][设备 ID][][数据][Cr]

数据 FF: 确认拼接模式状况

确认

[z][][设备 ID][][OK/NG][数据 1]
[数据 2][数据 3][x]

数据 1 00: 拼接模式关

数据 1 01: 拼接模式开

数据 2 00 到 0F: 拼接行信息

数据 3 00 到 0F: 拼接列信息

40. 拼接 ID(命令:d i)

▶设置拼接 ID。

传输

[d][i][][设备 ID][][数据][Cr]

数据 00 到 E1: 拼接 ID 01 到 225**

数据 FF: 读取拼接 ID

** 数据不能设定大于(拼接行)x(拼接列)

确认

[i][][设备 ID][][OK/NG][数据][x]

* 如果数据大于(拼接行)x(拼接列)会返回到 NG, 除了 0xFF。

41. 拼接水平位置(命令:d e)

▶设置拼接水平位置。

* 仅在拼接自然模式关

传输

[d][e][][设备 ID][][数据][Cr]

数据 00 到 32: 左(-50)到右(0)

(<** 左/右值取决于水平拼接大小)

确认

[e][][设备 ID][][OK/NG][数据][x]

42. 拼接垂直位置(命令:d f)

▶设置拼接垂直位置。

* 仅在拼接自然模式关

传输

[d][f][][设备 ID][][数据][Cr]

数据 00 到 32: 下(0)到上(50)

(<** 左/右值取决于垂直拼接大小)

确认

[f][][设备 ID][][OK/NG][数据][x]

43. 拼接水平大小(命令:d g)

▶设置拼接水平大小。

* 设置水平大小前, 先设置水平位置到 0x32(50)

* 仅在拼接自然模式关

传输

[d][g][][设备 ID][][数据][Cr]

数据 00 到 32;0 到 50

确认

[g][][设备 ID][][OK/NG][数据][x]

44. 拼接垂直大小(命令:d h)

▶ 设置拼接垂直大小。

* 设置水平大小前,先设置水平位置到 0x00

* 仅在拼接自然模式关

传输

[d][h][][设备 ID][][数据][Cr]

数据 00 到 32;0 到 50

确认

[h][][设备 ID][][OK/NG][数据][x]

45. 自然模式(在拼接模式)(命令:d j)

▶ 设置拼接自然模式。

传输

[d][j][][设备 ID][][数据][Cr]

数据 00:关

数据 01:开

确认

[j][][设备 ID][][OK/NG][数据][x]

46. 故障恢复选择(命令:m i)

▶ 设置故障恢复功能。

传输

[m][i][][设备 ID][][数据][Cr]

数据 00:故障恢复关

数据 01:故障恢复开

确认

[i][][设备 ID][][OK/NG][数据][x]

47. DPM 选择(命令:f j)

▶ 设置 DPM(显示电源管理)功能。

传输

[f][j][][设备 ID][][数据][Cr]

数据 00:DPM 选择关

数据 01:DPM 选择开

确认

[j][][设备 ID][][OK/NG][数据][x]

48. 遥控器锁/童锁(命令:k m)

▶ 锁定遥控器和显示器控制面板。

传输

[k][m][][设备 ID][][数据][Cr]

数据 00:锁关

数据 01:锁开

* 如果您不想用遥控器和前面板键,使用此功能。显示器重启后,遥控器锁/童锁会自动解锁。

* 如果在待机模式下按键被锁,显示器不能用遥控器的电源键开启。

确认

[m][][设备 ID][][OK/NG][数据][x]

49. 童锁(命令:m c)

▶ 设置 IR 遥控器码。

传输

[m][c][][设备 ID][][数据][Cr]

数据 IR_KEY_CODE

确认

[C][][设备 ID][][OK/NG][数据][x]

当显示器在在待机模式,显示器只能用遥控器的电源键开启。

50. OSD 选择(命令:k l)

▶ 设置 OSD 开/关

传输

[k][l][][设备 ID][][数据][Cr]

数据 00:OSD 关

数据 01:OSD 开

确认

[l][][设备 ID][][OK/NG][数据][x]

51. 经过的时间返回(命令:d l)

▶ 读取面板使用时间。

传输

[d][l][][设备 ID][][数据][Cr]

数据 FF:数据必须始终为十六制的 ff
确认

[f][] [设备 ID][] [OK/NG][数据][x]

* 返回的时间意思是十六制的使用时间。

52. 序列号检查(命令:f y)

▶ 读取序列号。

传输

[f][y][] [设备 ID][] [数据][Cr]

数据 FF:此数据始终为 ff(十六进制)。

确认

[y][] [设备 ID][] [OK/NG][数据][x]

53. 软件版本(命令:f z)

▶ 检查软件版本。

传输

[f][z][] [设备 ID][] [数据][Cr]

数据 FF:此数据始终为 ff(十六进制)。

确认

[z][] [设备 ID][] [OK/NG][数据][x]

Energy Star 5.0 Statement

“能源之星”为(美国环境保护署)颁发的关于产品节能的要求。



作为能源之星合作伙伴,LGE U.S.A Inc.确定本产品能够满足能源之星的相关要求。

ENERGY STAR is a set of power-saving guidelines issued by the U.S Environmental Protection Agency (EPA).



As an ENERGY STAR Partner LGE U.S.A. Inc,has determined that this product meets the ENERGY STAR guidelines for energy efficiency.

Environment recycling Information

环境保护信息

LG 电子在 1994 年公布了“LG Declaration for a Cleaner Environment”从此成为管理标准指南。此公告综合考虑了经济,环境和社会方面因素,是促进我们采取有利环境措施的基础。我们发展了环境保护措施,明确发展符合环境保护理念的产品。我们减少了产品中有害物质,例如显示器中不含镉。

循环使用信息

显示器中含有有害环境物质,能够再生使用很重要。LG 电子通过合适的循环使用方法处理废弃显示器,目前全球有几个回收再生使用系统。有害物质和重金属经环境保护措施处理,大部分元件可重新使用和再生使用。如果您想知道更多的循环使用信息,请与当地的 LG 销售商或 LG 法人代表联系。把全球环境事宜做为公司发展的目标,我们制定了净化世界的政策和措施。关于更多我们的“绿色”政策,请访问我们的网站。

<http://www.lg.com/global/sustainability/environment/take-back-recycling.jsp>

Information for Environmental Preservation

LGE. announced the 'LG Declaration for a Cleaner Environment' in 1994, and this ideal has served as a guiding managerial principle ever since. The Declaration is a foundation that has allowed us to undertake environmentally friendly activities in careful consideration of economic, environmental, and social aspects.

We promote activities for environmental preservation, and we specifically develop our products to embrace the concept of environment-friendly.

We minimize the hazardous materials contained in our products. For example, there is no cadmium to be found in our monitors.

Information for recycling

This monitor may contain parts which could be hazardous to the environment. It is important that this monitor be recycled after use.

LGE handles all waste monitors through an environmentally acceptable recycling method. There are several take-back and recycling systems currently in operation worldwide. Many parts will be reused and recycled, while harmful substances and heavy metals are treated by an environmentally friendly method.

If you want to find out more information about our recycling program, please contact your local LG vendor or a corporate representative of LG.

We set our vision and policies on a cleaner world by selecting the issue of the global environment as a task for corporate improvement. Please visit our website for more information about our 'green' policies.

<http://www.lg.com/global/sustainability/environment/take-back-recycling.jsp>

有毒有害物质成份及含量表

为满足中国电子信息产品污染控制管理办法要求,以下提供的是电子信息产品部件名称以及可能含有的有毒有害物质信息。

等离子显示器

部件名称	有毒有害物质成份及含量					
	铅 (Pb)	汞 (Hg)	镉 (Cd)	六价铬 (Cr6+)	多溴联苯 (PBB)	多溴二苯醚 (PBDE)
PCB组装板	×	○	○	○	○	○
金属支架	×	○	○	○	○	○
等离子面板	×	○	○	○	○	○
遥控器	×	○	○	○	○	○
音箱	×	○	○	○	○	○

等离子电视机

部件名称	有毒有害物质成份及含量					
	铅 (Pb)	汞 (Hg)	镉 (Cd)	六价铬 (Cr6+)	多溴联苯 (PBB)	多溴二苯醚 (PBDE)
PCB组装板	×	○	○	○	○	○
金属支架	×	○	○	○	○	○
等离子面板	×	○	○	○	○	○
遥控器	×	○	○	○	○	○

液晶显示器

部件名称	有毒有害物质成份及含量					
	铅 (Pb)	汞 (Hg)	镉 (Cd)	六价铬 (Cr6+)	多溴联苯 (PBB)	多溴二苯醚 (PBDE)
PCB组装板	×	○	○	○	○	○
金属支架	×	○	○	○	○	○
液晶面板	×	×	○	○	○	○
遥控器	×	○	○	○	○	○
适配器*	×	○	○	○	○	○

有毒有害物质成份及含量表

液晶电视机

部件名称	有毒有害物质成份及含量					
	铅 (Pb)	汞 (Hg)	镉 (Cd)	六价铬 (Cr6+)	多溴联苯 (PBB)	多溴二苯醚 (PBDE)
PCB组装板	×	○	○	○	○	○
金属支架	×	○	○	○	○	○
液晶面板	×	×	○	○	○	○
遥控器	×	○	○	○	○	○

CRT显示器

部件名称	有毒有害物质成份及含量					
	铅 (Pb)	汞 (Hg)	镉 (Cd)	六价铬 (Cr6+)	多溴联苯 (PBB)	多溴二苯醚 (PBDE)
PCB组装板	×	○	○	○	○	○
金属支架	×	○	○	○	○	○
阴极射线管	×	○	○	○	○	○

“○”:表示该有毒有害物质在该部件所有均质材料中的含量均在 SJ/T11363-2006 规定的限量要求以下。

“×”:表示该有毒有害物质至少在该部件的某一均质材料中的含量由于现有技术及工艺限制而高于 SJ/T11363-2006 规定的限量要求。在上述表格中,标注“×”的部件满足欧共体的 RoHS 指令 欧盟议会制定的在电子电器产品中限制使用某些有毒有害物质的 2002/95/EC 指令。

“*”表示仅适用于需要使用该部件的产品。



→ 等离子显示器(电视机)、液晶显示器(电视机)的环保使用期限



→ CRT显示器的环保使用期限

备注:所有在中国销售的电子信息产品必须标有环保使用期限的标识。该标识的环保使用期限是指在正常使用条件如温度、湿度,并且不包括电池等耗材情况下的使用期限。



此标识适用于产品中可能会使用到的电池,但由于电池表面积太小,特在此说明。