



רשמו את מספר הדגם ואת המספר הסידורי של
מקלט הטלוויזיה.
עיינו בתווית הנמצאת על הכריכה האחורית
ומסרו את הנתונים לספק שלכם בעת קבלת
שירות.

_____ מספר דגם
_____ מספר סידורי



מידע אודות חיבור שקע Component

P _R	P _B	Y	כניסות Component בטלוויזיה
----------------	----------------	---	----------------------------

P _R	P _B	Y	שקעי יציאת וידאו בנגן ה-DVD
R-Y	B-Y	Y	
Cr	Cb	Y	
Pr	Pb	Y	

Component	אות
O	480i/576i
O	480p/576p
O	720p/1080i
O 60 Hz / 50 דבלב (Hz)	1080p

מצב נתמך HDMI/DVI-DTV

תדר אנכי (Hz)	תדר אופקי (kHz)	רזולוציה
59.94 60	31.469 31.5	720X480
50	31.25	720X576
50 59.94 60	37.5 44.96 45	1280X720
59.94 60 50 23.97 24 29.976 30.00 50 59.94 60	33.72 33.75 28.125 26.97 27 33.716 33.75 56.25 67.43 67.5	1920X1080

עברית

עברית

טלוויזיה אנלוגית	טלוויזיה דיגיטלית		
PAL-I, PAL/SECAM-B/G/D/K	DVB-T	מערכות שידור	ניו זילנד, סינגפור
47 עד 01 CATV, 69 עד 1 VHF/UHF :BG 47 עד 01 CATV, 69 עד 1 VHF/UHF :I 47 עד 01 CATV, 69 עד 1 VHF/UHF :DK	69 עד 21 UHF	טווח ערוצים	
PAL B/B	DVB-T	מערכות שידור	אוסטרליה
44 עד 2 :CATV, 75 עד 0 VHF/UHF :B/B	,12 עד 06 VHF 69 עד 27 UHF	טווח ערוצים	
NTSC-M, PAL-I, PAL/SECAM-B/G/D/K	DVB-T	מערכות שידור	אינדונזיה, ישראל, בורמה, סרי לנקה
47 עד 01 CATV, 69 עד 1 VHF/UHF :BG 47 עד 01 CATV, 69 עד 1 VHF/UHF :I 47 עד 01 CATV, 69 עד 1 VHF/UHF :DK 71 עד 01 CATV, 78 עד 2 VHF/UHF :M	69 עד 21 UHF	טווח ערוצים	
NTSC-M, PAL-I, PAL/SECAM-B/G/D/K	DVB-T	מערכות שידור	וייטנאם, מלזיה
47 עד 01 CATV, 69 עד 1 VHF/UHF :BG 47 עד 01 CATV, 69 עד 1 VHF/UHF :I 47 עד 01 CATV, 69 עד 1 VHF/UHF :DK 71 עד 01 CATV, 78 עד 2 VHF/UHF :M	,12 עד 6 VHF 69 עד 21 UHF	טווח ערוצים	
PAL/SECAM-B/G/D/K, PAL-I, NTSC-M	DVB-T	מערכות שידור	אירן, אלג'יריה, תוניסיה, מודל דיגיטלי
47 עד 01 CATV, 69 עד 1 VHF/UHF :BG 47 עד 01 CATV, 69 עד 1 VHF/UHF :I 47 עד 01 CATV, 69 עד 1 VHF/UHF :DK 71 עד 01 CATV, 78 עד 2 VHF/UHF :M	,12 עד 5 VHF 69 עד 21 UHF	טווח ערוצים	
NTSC-M, PAL-I, PAL/SECAM-B/G/D/K	-	מערכות שידור	מודלים אנלוגיים, הודו, תאילנד, דרום אפריקה--
47 עד 01 CATV, 69 עד 1 VHF/UHF :BG 47 עד 01 CATV, 69 עד 1 VHF/UHF :I 47 עד 01 CATV, 69 עד 1 VHF/UHF :DK 71 עד 01 CATV, 78 עד 2 VHF/UHF :M	-	טווח ערוצים	
75 Ω	75 Ω	התנגדות אנטנה חיצונית	

מפרטים

מפרטי המוצר המופיעים לעיל עשויים להשתנות ללא הודעה מוקדמת בשל שדרוג פונקציות המוצר. לקבלת מידע אודות אספקה וצריכת החשמל, עיינו בתוויית הנמצאת על גבי המכשיר.

47LS57**		42LS57**		32LS57**		דגמים
47LS5700-TB 47LS570Y-TB		42LS5700-TB 42LS570Y-TB		32LS5700-TB 32LS570Y-TB		
269.0 x 720.0 x 1089.0		269.0 x 660.0 x 979.0		204.0 x 527.0 x 746.0		מידות (רוחב x גובה x עומק)
35.5 x 655.0 x 1089.0		35.5 x 594.0 x 979.0		35.5 x 462.0 x 746.0		עם מעמד (מ"מ) ללא מעמד (מ"מ)
17.8		15.1		9.7		משקל
15.3		12.6		8.4		עם מעמד (ק"ג) ללא מעמד (ק"ג)
AC 100-240 V~ 50 / 60 Hz		AC 100-240 V~ 50 / 60 Hz		AC 100-240 V~ 50 / 60 Hz		דרישות מתח
		42LS58**		55LS57**		דגמים
		42LS5800-TB 42LS580Y-TB		55LS5700-TB 55LS570Y-TB		
		269.0 x 660.0 x 979.0		315.0 x 822.0 x 1263.0		מידות (רוחב x גובה x עומק)
		35.5 x 594.0 x 979.0		35.5 x 754.0 x 1263.0		עם מעמד (מ"מ) ללא מעמד (מ"מ)
		15.6		25.5		משקל
		13.1		21.9		עם מעמד (ק"ג) ללא מעמד (ק"ג)
		AC 100-240 V~ 50 / 60 Hz		AC 100-240 V~ 50 / 60 Hz		דרישות מתח
40°C עד 0°C		טמפרטורת הפעלה		תנאים סביבתיים		
פחות מ-80%		לחות בהפעלה				
60°C עד -20°C		טמפרטורת אחסון				
פחות מ-85%		לחות אחסון				

עברית

תחזוקה

ניקוי הטלוויזיה

יש לנקות את מכשיר הטלוויזיה שברשותכם באופן קבוע כדי לשמור על רמת הביצועים המיטבית ולהאריך את אורך חיי המוצר.

⚠️ זהירות

- ודאו כי הטלוויזיה כבויה וכי ניתקתם את כל הכבלים המחוברים אליה.
- במקרים בהם לא נעשה שימוש בטלוויזיה לפרקי זמן ממושכים, נתקו את כבל המתח מהשקע בקיר כדי למנוע נזקים אפשריים כתוצאה מברקים או גלי מתח.

עברית

מסך, מסגרת, גוף המכשיר ומעמד

- כדי להסיר אבק או לכלוך קל, נגבו את המשטח בעזרת מטלית יבשה, נקייה ונטולת סיבים.
- להסרת לכלוך קשה, נגבו את המשטח בעזרת מטלית רכה עם מעט מים נקיים או תכשיר ניקוי עדין מדולל במים. לאחר מכן, נגבו מיד במטלית רכה.

⚠️ זהירות

- אל תגעו במסך אף פעם, שכן הדבר עלול לפגוע בו.
- אין לדחוף את מסך הטלוויזיה, לשפשף אותו או לגעת בו באמצעות הציפורניים או באמצעות חפצים חדים.
- דבר זה עשוי לגרום לשריטות במסך ולעיוותים בתמונה.
- אין לעשות כל שימוש בכימיקלים, שכן הדבר עלול לפגוע במוצר.
- אין לרסס נוזל כלשהו על הטלוויזיה. אם נוזלים יחדרו לטלוויזיה, הם עשויים לגרום לשריפה, להתחשמלות או לתקלה.

כבל חשמל

יש להסיר באופן קבוע את האבק או הלכלוך המצטברים על כבל החשמל.

פתרון בעיות

רזולוציה	בעיה
לא ניתן לשלוט בטלוויזיה באמצעות השלט רחוק.	<ul style="list-style-type: none"> • בדקו את חיישן השלט רחוק במכשיר ונסו שנית. • בדקו אם יש מכשול כלשהו בין המוצר לשלט הרחוק. • בדקו אם הסוללות עדיין פועלות ומותקנות כהלכה (⊕ אל ⊖, ⊕ אל ⊖).
אין תמונה ואין קול	<ul style="list-style-type: none"> • בדקו אם המכשיר מופעל. • בדקו אם כבל החשמל מחובר לשקע החשמל. • בדקו אם קיימת בעיה בשקע החשמל על-ידי חיבור מכשירים אחרים
הטלוויזיה נכבית באופן פתאומי.	<ul style="list-style-type: none"> • בדקו את הגדרות צריכת החשמל. ייתכן שאספקת החשמל נותקה. • בדקו אם תכונת הכיבוי האוטומטי מופעלת בהגדרות הזמן. • אם כאשר הטלוויזיה מופעלת לא מתקבל סימן, הטלוויזיה תכבה באופן אוטומטי לאחר 15 דקות של חוסר פעילות.
בעת חיבור המכשיר אל המחשב (RGB/HDMI DVI), מוצגת ההודעה 'No signal' או 'Invalid Format'.	<ul style="list-style-type: none"> • כבו את הטלוויזיה באמצעות השלט רחוק. • חברו מחדש את כבל RGB/HDMI. • אתחלו את המחשב כאשר הטלוויזיה פועלת.

שימוש במדריך למשתמש

המדריך למשתמש מספק לכם גישה נוחה יותר למידע של הטלוויזיה.

- 1 לחצו על לחצן HOME כדי להיכנס לתפריט HOME.
- 2 בחרו באפשרות User Guide ולחצו על Wheel(OK).

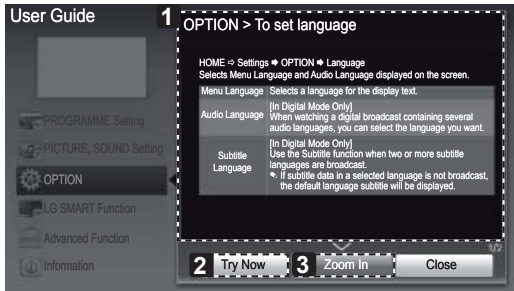

עברית

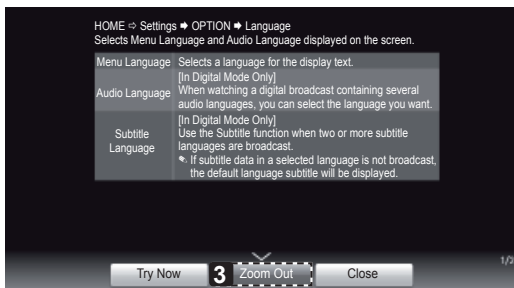

הערה !

- תוכלו להיכנס למדריך למשתמש גם באמצעות לחיצה על לחצן (User Guide) שבשלט רחוק.

- 1 הצגת התיאור של התפריט הנבחר. ניתן להשתמש בלחצני \wedge/\vee כדי לעבור בין הדפים.
- 2 מעבר אל התפריט הנבחר ישירות מתוך המדריך למשתמש.
- 3 הגדלה או הקטנה של המסך.

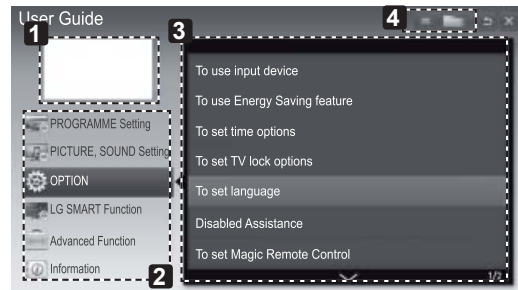

- 1 מראה את התוכנית המוקרנת כעת או את מקור הכניסה הנוכחי.
- 2 מאפשר בחירה בקטגוריה הרצויה.
- 3 מאפשר בחירה בתפריט הרצוי.
- 4 ניתן להשתמש בלחצני \wedge/\vee כדי לעבור בין הדפים. מאפשר דפדוף בתיאור של הפונקציה הרצויה מתוך האינדקס.

שלט רחוק

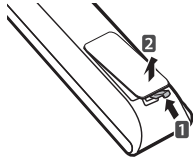

התיאורים שבחוברת זו מבוססים על הלחצנים שבשלט רחוק. קראו חוברת זו בקפידה והשתמשו בטלוויזיה בצורה נכונה. להחלפת סוללות פתחו את מכסה הסוללות, החליפו סוללות (1.5V AAA) כאשר הסימונים ⊕ ו-⊖ תואמים את הכיתוב בתוך תא הסוללות, וסגרו את מכסה הסוללות. להסרת הסוללות, חזרו על תהליך ההתקנה בסדר הפוך.

עברית

⚠️ זהירות

- אין לערבב בין סוללות חדשות לסוללות משומשות משום שהדבר עלול להזיק לשלט רחוק.
- בטלוויזיה אנלוגית ובמדינות מסוימות, לחצנים מסוימים בשלט הרחוק עלולים שלא לפעול.

הקפידו להפנות את השלט הרחוק לכיוון חיישן השלט הרחוק בטלוויזיה.

EXIT לסגירת תצוגות המסך ולחזרה לצפייה בטלוויזיה.
1 לחצני צבעים מאפשרים גישה לפונקציות מיוחדות בתפריטים מסוימים. (●: אדום, ●: ירוק, ●: צהוב, ●: כחול)
2 לחצני טלטקסט לחצנים אלה משמשים לטלטקסט.
SUBTITLE אחזור הכתוביות המועדפות עליכם במצב דיגיטלי.
Q. MENU גישה לתפריטים מהירים
LIVE TV חזרה אל LIVE TV.
לחצני בקרה (⏪, ⏩, ⏸, ⏹) שליטה בתפריטי תוכן פרמיום, Smart DVR או Share או בהתקנים תואמי SIMPLINK (USB או SIMPLINK או DVR).
REC ● כוונן תפריט DVR.
ENERGY SAVING כוונן בהירות המסך להפחתת צריכת האנרגיה.
AV MODE בחירה במצב AV.
SIMPLINK גישה להתקני AV המחוברים אל הטלוויזיה; פתיחת תפריט SIMPLINK.



(מדריך למשתמש) ללעיון במדריך למשתמש.
RATIO שינוי גודל התמונה.
INPUT החלפת מקור הקלט.
TV/RAD בחירת ערוץ רדיו, טלוויזיה וטלוויזיה דיגיטלית.
LIST גישה לרשימת ערוצים מתוכנתים.
Q.VIEW חזרה לערוץ הקודם שבו צפיתם.
FAV גישה לרשימת ערוצים מועדפים.
INFO צפייה במידע או בתוכנית ובמסך הנוכחיים.
PAGE למעבר למסך הקודם או הבא.
SETTINGS גישה לתפריטים הראשיים.
HOME גישה לתפריטי הבית.
MY APPS הצגת רשימת היישומים.
לחצני ניווט (מעלה/מטה/שמאלה/ימינה) דפדוף בתפריטים או באפשרויות.
OK בחירה בתפריטים ובאפשרויות ואישור הבחירה.
(Back) חזרה לרמה הקודמת.
GUIDE הצגת לוח השידורים.

חיבור USB

חברו אל הטלוויזיה התקן אחסון USB כגון זיכרון הבזק מסוג USB, כונן קשיח חיצוני או קורא כרטיס זיכרון USB והיכנסו אל תפריט Smart Share כדי להשתמש בתיקיות המולטימדיה השונות.

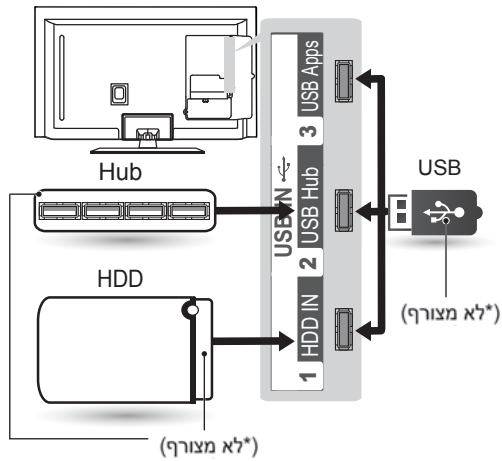

הערה

- אם תרצו להשתמש בהתקן USB Hub, ודאו שהוא מחובר לכניסה USB IN 2 USB Hub.
- חלק מהתקני USB עשויים לא לעבוד. במידה והתקן USB עובד דרך USB HUB והוא אינו מוכר, חברו את התקן ה-USB ישירות לטלוויזיה.

חיבור שמע

ניתן להשתמש במערכת שמע חיצונית במקום ברמקולים המובנים.

הערה

- אם אתם משתמשים בהתקן שמע חיצוני אופציונלי במקום ברמקולים המובנים, הגדירו את תכונת הרמקולים של הטלוויזיה למצב כבוי.

חיבור שמע אופטי דיגיטלי

מבצע העברה של אותות השמע הדיגיטליים מהטלוויזיה להתקנים חיצוניים. חברו את ההתקן החיצוני לטלוויזיה באמצעות כבל השמע האופטי, כפי שמוצג בתרשים להלן.

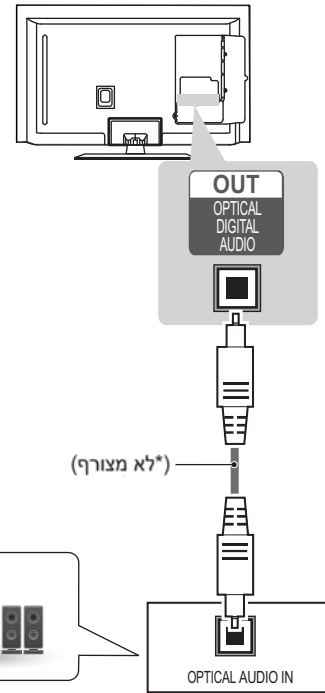

מערכת שמע דיגיטלית

הערה

- הימנעו מלהביט ישירות ביציאה האופטית. מבט ישיר לקרן הלייזר עלול לגרום נזק לראייה.
- שמע המצויד ב-ACP (הגנת שמע מפני העתקה) עשוי לחסום אותות שמע דיגיטליים

חיבור Composite

מבצע העברה של אותות וידאו ושמע דיגיטליים מהתקן חיצוני לטלוויזיה. חברו את ההתקן החיצוני לטלוויזיה באמצעות כבל composite, כפי שמוצג בתרשים להלן.

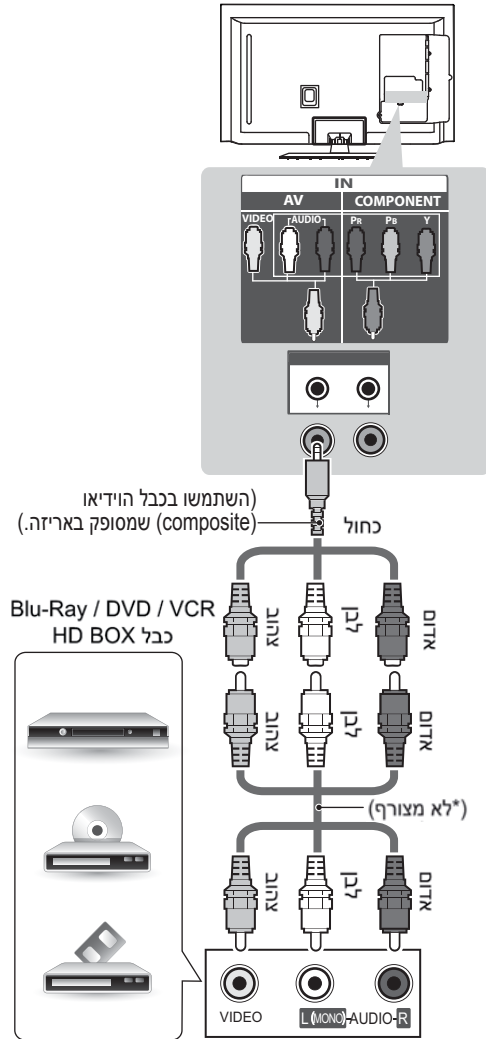

חיבור Component

מבצע העברה של אותות וידאו ושמע דיגיטליים מהתקן חיצוני לטלוויזיה. חברו את ההתקן החיצוני לטלוויזיה באמצעות כבל component, כפי שמוצג בתרשים להלן.

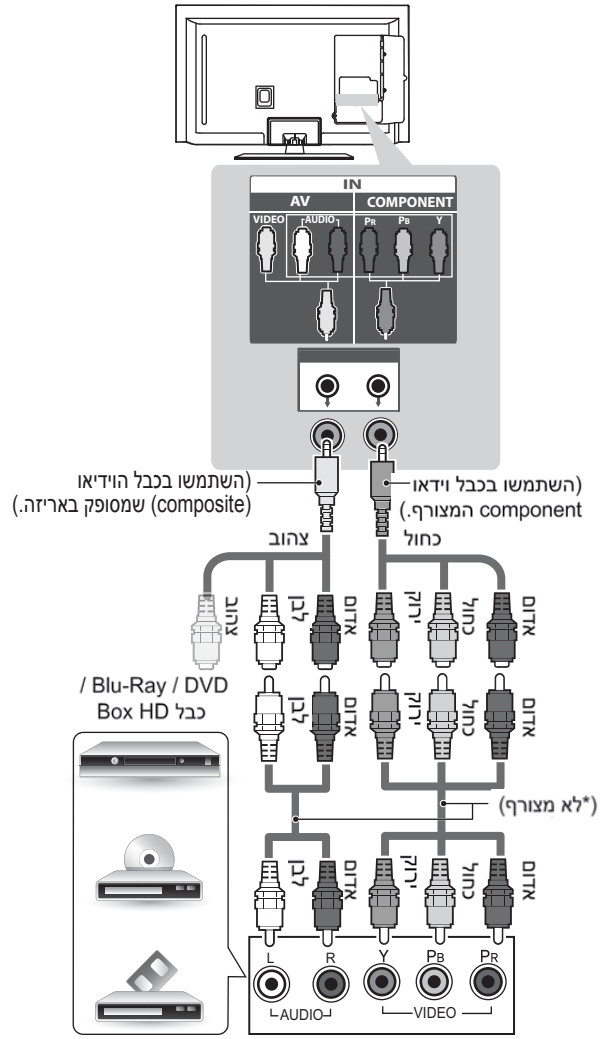

הערה

- אם הכבלים אינם מותקנים כהלכה, ייתכן שהתמונה תוצג בשחור לבן או בצבעים מעוותים.

חיבור PC-RGB

מבצע העברה של אותות וידאו ושמע דיגיטליים מהתקנים חיצוניים לטלוויזיה. להעברת אותות שמע, חברו כבל שמע.

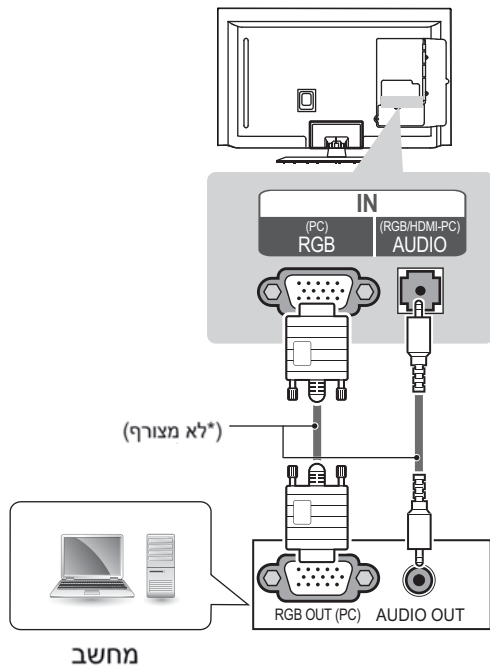

חיבור DVI ל-HDMI

מבצע העברה של אותות וידאו ושמע דיגיטליים מהתקנים חיצוניים לטלוויזיה. חברו את ההתקן החיצוני לטלוויזיה באמצעות כבל ה-DVI-HDMI, כפי שמוצג בתרשים להלן. להעברת אותות שמע, חברו כבל שמע.

בחרו באחת מכניסות ה-HDMI לחיבור ההתקן. לא משנה באיזה מהכניסות תשתמשו.

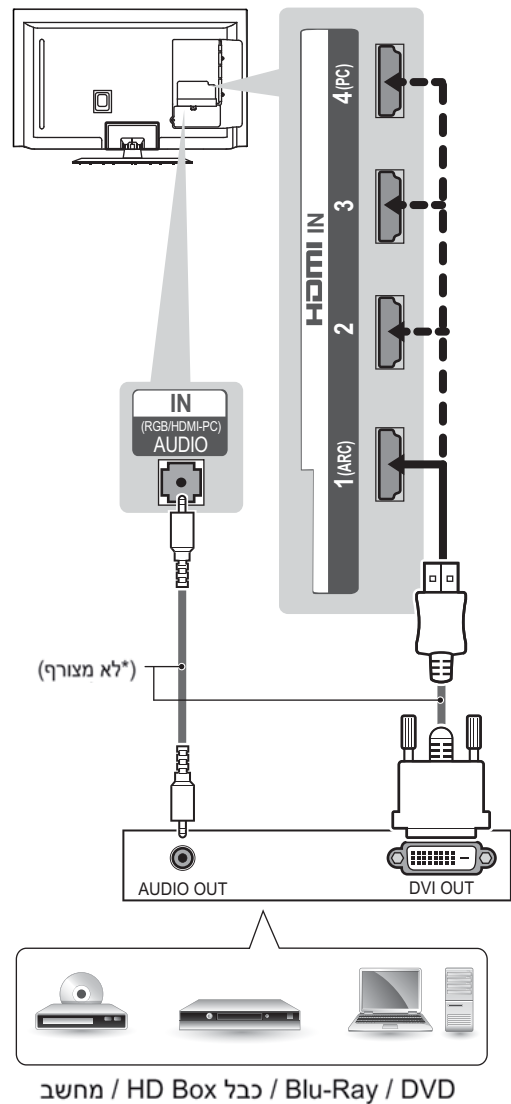

עברית

הערה !

- בהתאם לכרטיס המסך, ייתכן ומצב DOS לא יפעל כהלכה אם כבל חיבור HDMI אל DVI נמצא בשימוש.
- מומלץ לחבר את כבל ה-DVI-HDMI אל כניסה HDMI IN 4.

HDMI חיבור

מבצע העברה של אותות וידאו ושמע דיגיטליים מהתקנים חיצוניים לטלוויזיה. חברו את ההתקן החיצוני לטלוויזיה באמצעות כבל ה-HDMI, כפי שמוצג בתרשים להלן.

בחרו באחת מכניסות ה-HDMI לחיבור ההתקן. לא משנה באיזה מהכניסות תשתמשו.

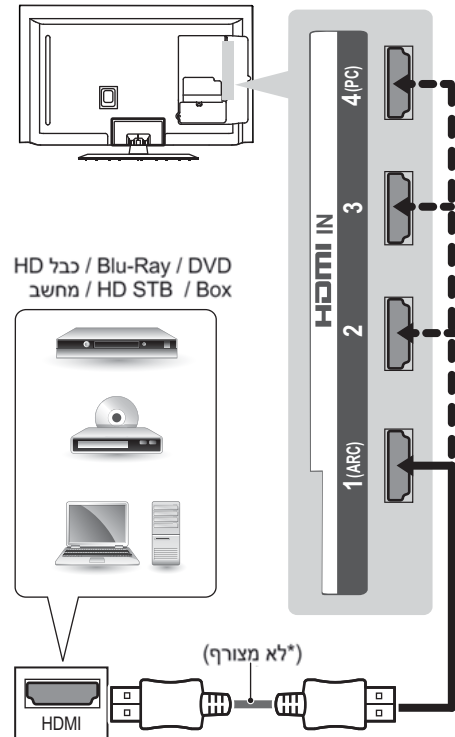

ARC (Audio Return Channel)

- יש לחבר התקן שמע חיצוני התומך ב-SIMPLINK וב-ARC אל כניסת HDMI IN 1 (ARC).
- כאשר הוא מחובר באמצעות כבל HDMI במהירות גבוהה, התקן השמע החיצוני התומך ב-ARC משדר אותות SPDIF אופטיים ללא צורך בחיבור כבל שמע אופטי נוסף ותומך בפונקציית SIMPLINK

הערה !

- מומלץ להשתמש בטלוויזיה באמצעות חיבור HDMI לקבלת איכות תמונה מירבית.
- השתמשו בכבל HDMI™ במהירות גבוהה העדכני ביותר, הכולל פונקציית (CEC Customer Electronics Control).
- כבלי HDMI™ במהירות גבוהה מיועדים להעברת אותות HD של עד 1080p ואפילו מעבר לכך.
- שמע DTV נתמך: Dolby Digital, MPEG, HE-AAC, Dolby Digital Plus
- תבנית שמע HDMI נתמכת: Dolby Digital (עד ל-192 KHz, 32k/44.1k/48k), PCM (עד ל-192k/88k/96k/176k/192k/). DTS-ב- (אינה תומכת ב-DTS).

חיבורים

חיבור האנטנה

חברו את הטלוויזיה לשקע אנטנה בקיר באמצעות כבל RF (75Ω).

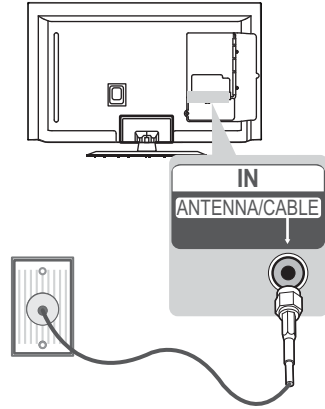

הערה

- השתמשו במפצל אות כדי להשתמש ביותר משתי טלוויזיות.
- אם איכות התמונה גרועה, התקינו מגבר אות לשיפור איכות התמונה.
- אם איכות התמונה גרועה בזמן שאנטנה מחוברת, כווננו את האנטנה לכיוון המתאים.
- כבל וממיר אנטנה אינם מצורפים.

פרק זה, ה^{דן} בהתחברויות מציג את המידע בעיקר בתרשימים עבור דגמי LS57**.

חברו התקנים חיצוניים שונים לטלוויזיה והחליפו את מצבי הכניסה לבחירת התקנים חיצוניים. למידע נוסף על חיבור התקנים חיצוניים, עיינו בחוברת הפעלה המצורפת לכל התקן.
ההתקנים החיצוניים הזמינים הנם: מקלט HD, נגני DVD, מכשירי וידאו, מערכות שמע, התקני אחסון USB, מחשבים אישיים, התקני משחק והתקנים חיצוניים נוספים

הערה

- חיבור ההתקן החיצוני עשוי להיות שונה מהדגם.
- חברו התקן חיצוני אל הטלוויזיה ללא קשר לסדר של יציאות הטלוויזיה.
- כאשר אתם מקליטים תוכנית טלוויזיה באמצעות מקליט DVD או מקליט וידאו, הקפידו לחבר את כבל כניסת אות הטלוויזיה אל הטלוויזיה דרך מקליט ה-DVD או מקליט הווידאו. למידע נוסף על הקלטה, עיינו במדריך של ההתקן המחובר.
- עיינו במדריך למשתמש של ה-DVD לקבלת הוראות הפעלה.
- בעת חיבור קונסולות משחקים לטלוויזיה, עליכם להשתמש בכבל המצורף לקונסולה.
- במצב מחשב, ייתכן ויישמעו רעשים הקשורים לרזולוציה, לתבנית האנכית, לניגודיות או לבהירות. אם נשמעים רעשים, שנו את מצב המחשב לרזולוציה אחרת, את קצב הרענון לקצב אחר או התאימו את הניגודיות והבהירות בתפריט עד שהתמונה תהיה ברורה.
- ייתכן וחלק מהגדרות הרזולוציה לא יפעלו כהלכה במצב מחשב, בהתאם לכרטיס המסך שברשותכם.

עברית

סידור הכבלים

- 1 אספו את הכבלים וקשרו אותם באמצעות תפס הכבלים הנמצא בחלק האחורי של הטלוויזיה.

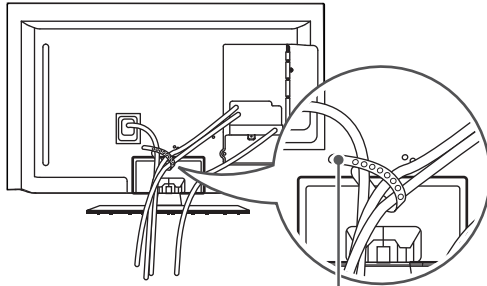

תפס הכבלים

עברית

זהירות

- אין להחזיק בתפסי הכבל או בתפס כבל החשמל בעת העברת הטלוויזיה, שכן תפס הכבל עלולים להישבר ובנוסף הדבר עלול לגרום לפציעות או לנזק לטלוויזיה.

זהירות

- נתקו תחילה את אספקת החשמל ורק לאחר מכן הזיזו או התקינו את הטלוויזיה. אחרת, הדבר עלול לגרום להתחשמלות.
- אם תתקינו את הטלוויזיה על גבי התקרה או על גבי קיר נטוי, היא עלולה ליפול ולגרום לפציעה חמורה.
- השתמשו בהתקן תלייה לקיר המורשה על-ידי LG ופנו לספק מקומי או לטכנאי מוסמך.
- אל תהדקו את הברגים יתר על המידה משום שהדבר עלול לגרום נזק לטלוויזיה ולפקיעת האחריות.
- השתמשו בברגים ובהתקני תלייה לקיר התואמים לתקן VESA. נזקים או פציעות שייגרמו כתוצאה משימוש באביזר שאינו מתאים אינם מכוסים מתוקף האחריות.

הערה

- השתמשו בברגים העומדים במפרטי תקן VESA.
- ערכת התלייה על הקיר כוללת מדריך התקנה וחלקים הכרחיים.
- התקן התלייה לקיר הוא אופציונלי. באפשרותכם לרכוש את האביזרים הנלווים מהספק המקומי שלכם.
- אורך הברגים עשוי להשתנות בהתאם להתקן התלייה על גבי הקיר. הקפידו להשתמש באורך המתאים.
- למידע נוסף, עיינו בחוברת המצורפת להתקן התלייה על הקיר.
- בעת התקנת התקן תלייה על הקיר של יצרן אחר עבור תליית הטלוויזיה, הכניסו את המרווח הפנימי של ההתקנה על הקיר אל החורים של הטלוויזיה המיועדים להתקנתה על הקיר כדי למקם את הטלוויזיה שלכם במצב אנכי. ודאו כי אינכם משתמשים במרווחים עבור עבור התקן התלייה על הקיר של חברת LG.

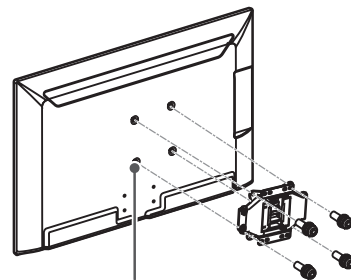

מרווח פנימי עבור התקנה על הקיר

התקנה על גבי הקיר

חברו את התקן התלייה לקיר לחלקה האחורי של הטלוויזיה בתשומת לב רבה והתקינו את התקן התלייה לקיר על גבי קיר יציב ובניצב לרצפה. אם אתם מחברים את הטלוויזיה לחומרי בנייה אחרים, פנו לטכנאים מוסמכים. חברת LG ממליצה שאת ההתקנה על גבי הקיר בצע מתקין מקצועי ומוסמך.

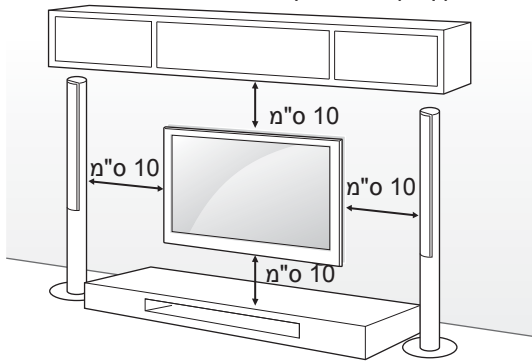

הקפידו להשתמש בברגים והתקן תלייה לקיר התואמים לתקן Standard VESA. מידות סטנדרטיות להתקני תלייה לקיר מתוארות בטבלה שלהלן.

לרכישה בנפרד (התקן תלייה לקיר)

דגם	32LS57**	42/47/55LS57** 42LS58**
דגם VESA (A x B)	200 x 200	400 x 400
גודל ברגים	M6	M6
מספר ברגים	4	4
התקן הרכבה על קיר	LSW200BX	LSW400BX
	LSW220BX	LSW420BX

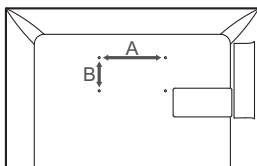

חיבור הטלוויזיה לקיר

(תכונה זו אינה זמינה בכל הדגמים).

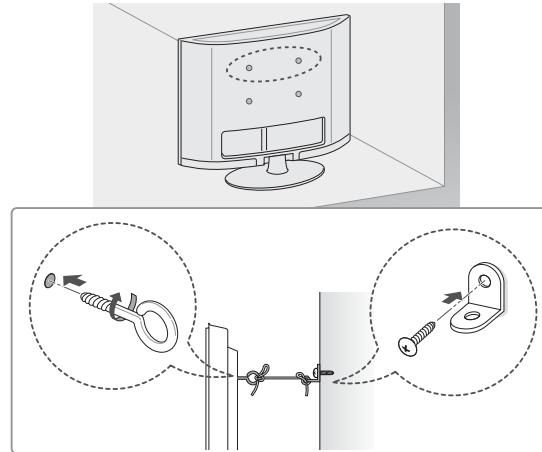

- 1 הכניסו את בורגי העין והדקו אותם, או לחלופין הדקו את תופסני הקיר או את הברגים הנמצאים בגב הטלוויזיה.
-אם מוברגים ברגים במיקום בורגי העין במכשיר לפני הברגת בורגי העין, יש לשחרר את הברגים.
- 2 התקינו את תופסני הקיר לקיר בעזרת הברגים. התאימו את מיקום תופסני הקיר ובורגי העין שבחלקה האחורי של הטלוויזיה.
- 3 חברו את בורגי העין ואת תופסני הקיר באופן הדוק באמצעות חבל חזק. הקפידו שהחבל יהיה אופקי ביחס למשטח ישר

זהירות

- ודאו שילדים לא יטפסו או ייתלו על הטלוויזיה

הערה

- השתמשו במשטח או בארונות חזקה וגדולה מספיק לתמוך בטלוויזיה באופן בטוח.
- מתקני קיר, ברגים וחבלים אינם נכללים באריזה, תוכלו לרכשם מהדילר המקומי.

עברית

קיבוע הטלוויזיה לשולחן

יש לקבוע את הטלוויזיה לשולחן, כדי למנוע תזוזה קדימה של הטלוויזיה. בנוסף, הדבר נועד למנוע נזקים ופגיעה אפשרית. הציבו את הטלוויזיה על השולחן, ולאחר מכן הבריגו והדקו את הבורג המצורף לחלק האחורי של המסך. (**42LS58 בלבד)

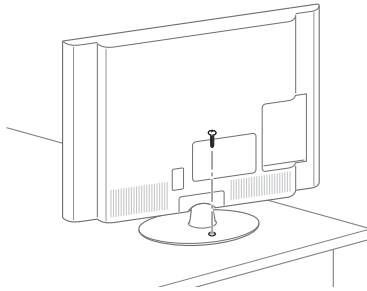

עברית

אזהרה

- כדי למנוע את נפילת הטלוויזיה, יש לחבר אותה היטב לרצפה או לקיר בהתאם להוראות ההתקנה. הטיית הטלוויזיה, טלטול או נענוע של הטלוויזיה עלולים לגרום לפגיעות.

התאמת זווית הטלוויזיה לצפייה

(תכונה זו אינה זמינה בכל הדגמים.) כדי להתאים את זווית הטלוויזיה לצפייה סובבו את הטלוויזיה ב-20 מעלות לשמאל או לימין וכווננו את זווית הטלוויזיה בהתאם להעדפות הצפייה שלכם.

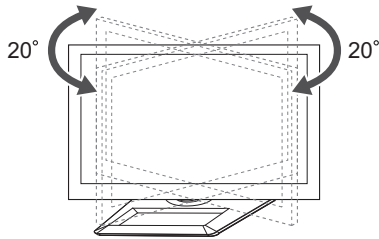

זהירות

- בעת כוונן זווית המסך, היזהרו שלא לפגוע באצבעותיכם. «אם ידיכם או אצבעותיכם ייצבטו הן עלולות להיפגע. אל תטו את המוצר יתר על המידה, אחרת הוא עלול ליפול ולגרום לנזק או לפגיעה

התקנה על גבי שולחן

- 1 הרימו את הטלוויזיה והטו אותה כך שתוצב אנכית לשולחן. השאירו מרווח של 10 ס"מ (לפחות) מסביב לטלוויזיה כדי לאפשר אוורור הולם.

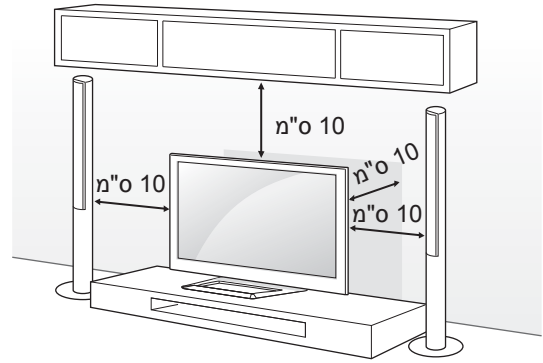

- 2 חברו את כבל החשמל לשקע החשמל.

זהירות

- אין להניח את הטלוויזיה בסמוך או על מקורות חום, משום שהדבר עלול לגרום לשריפה או לסכנות אחרות.

התקנת הטלויזיה

⚠️ זהירות

- בעת חיבור המעמד למקלט הטלויזיה, הניחו את המסך כשהוא פונה כלפי מטה על גבי שולחן מרופד או משטח ישר כדי למנוע ממנו מלהישרט.
- וודאו שהברגים מחוזקים כראוי. (במידה והברגים אינם מחוזקים כראוי הטלויזיה עלולה לנטות קדימה לאחר שהיא הותקנה) אל תחזקו את הברגים עם כח מופרז, שכן הם עלולים להתבלות וכתוצאה מכך תחלש אחיזתם.

! הערה

- לפני התקנת הטלויזיה על גבי הקיר הסירו ממנה את הבסיס בסדר פעולות הפוך להרכבתו.

התמונה עשויה להיות שונה מהטלויזיה שיש ברשותכם

חיבור המעמד

1

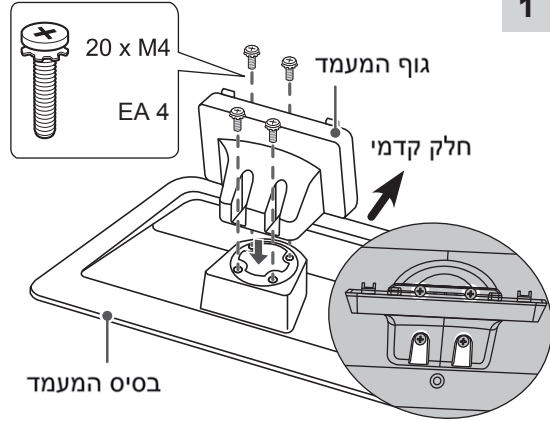

מבט מלמעלה

2

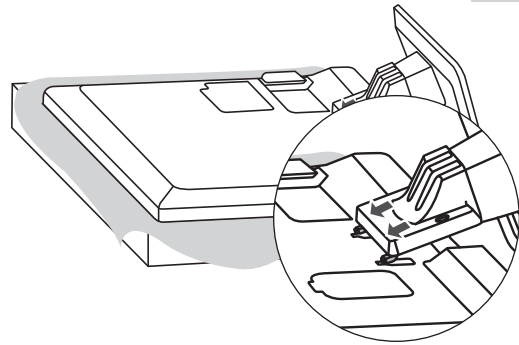

3

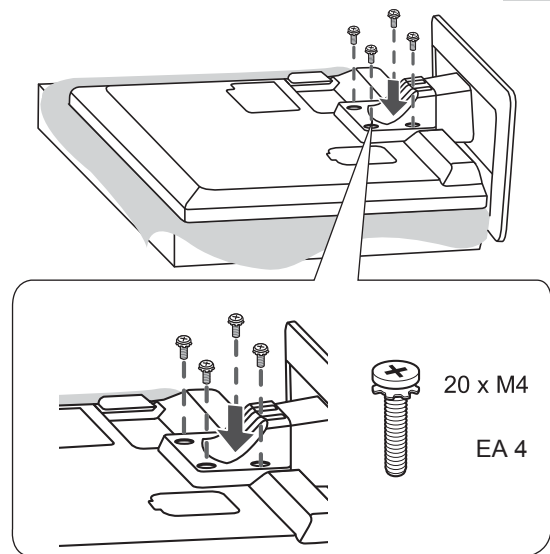

עברית

- הובלת טלוויזיה גדולה צריכה להתבצע על-ידי שני אנשים לפחות.
- בעת הובלת הטלוויזיה באופן ידני, אחזו בטלוויזיה כפי שמוצג באיור שלהלן.

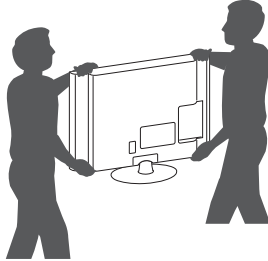

- בעת הובלת הטלוויזיה, אין לטלטל אותה או לחשוף אותה לזעזועים רבים.
- בעת הובלת הטלוויזיה, החזיקו את הטלוויזיה במצב זקוף. לעולם אין להפוך את הטלוויזיה על צדה או להטות אותה לשמאל או לימין.

עברית

הרמת הטלוויזיה והזזתה

בעת הזזת הטלוויזיה או הרמתה, קראו את ההוראות הבאות על מנת למנוע שריטות או נזק לטלוויזיה ולמען הובלה בטוחה ללא קשר לסוג הטלוויזיה או לגודלה.

⚠️ זהירות

- אל תגעו במסך אף פעם, שכן הדבר עלול לפגוע בו.

- מומלץ להעביר את הטלוויזיה בתוך ארגז או בתוך חומרי האריזה המקוריים שצורפו לטלוויזיה.
- לפני הזזת הטלוויזיה או הרמתה, נתקו את כבל החשמל ואת כל הכבלים.
- בזמן אחיזה בטלוויזיה, המסך צריך לפנות הרחק מכם למניעת נזק.

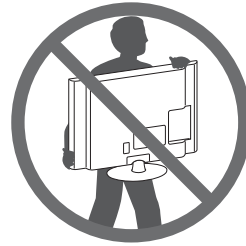

- אחזו את הטלוויזיה בחוזקה בחלקה העליון והתחתון. הקפידו שלא לאחוז בחלקים השקופים, ברמקולים או באזור של סבכת הרמקולים.

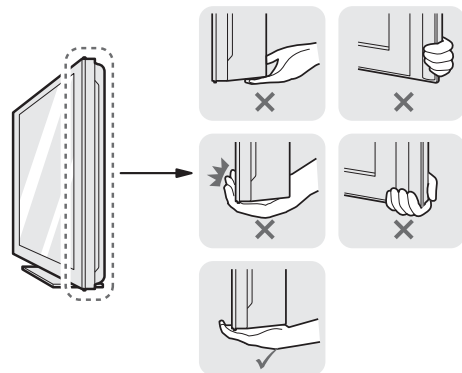

חלקים ולחצנים

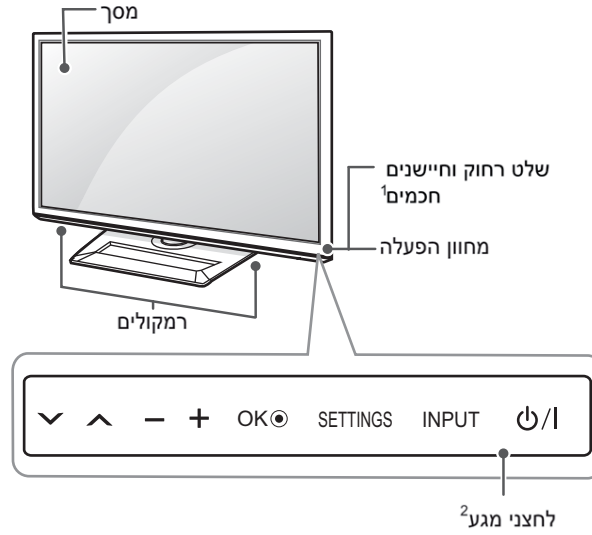

עברית

תיאור	לחצני תגע
דפדוף בין ערוצים שמורים	∨ ^
כוונון עוצמת הקול.	- +
בחירת האפשרות המסומנת בתפריט או אישור הבחירה.	OK ●
גישה לתפריטים הראשיים, או שמירת הבחירה שלכם ויציאה מהתפריטים.	SETTINGS
החלפת מקור הקלט.	INPUT
הפעלת המכשיר וכיבוי.	I / ⏻

- 1 חיישן חכם - מכוון את איכות התמונה ואת הבהירות בהתאם לסביבה.
- 2 כל הלחצנים רגישים למגע וניתן להפעילם באמצעות נגיעה קלה של האצבע.

! הערה

• ניתן להפעיל ולכבות את נורית מחוון ההפעלה באמצעות בחירה באפשרות **OPTION** בתפריט הראשי.

רכישה בנפרד

פריטים הניתנים לרכישה בנפרד ניתנים לשינוי או להתאמה למטרות שיפור באיכות המוצר ללא התראה מראש. פנו למשווק המקומי לרכישת פריטים אלה. התקנים אלה פועלים בדגמים מסוימים בלבד.



AN-WF100
LAN אלחוטי



AN-MR300
שלט רחוק Magic

שם הדגם או עיצובו עשויים להשתנות בשל שדרוג הפונקציות של המוצר, התנאים של היצרן ומדיניות שלו

הערה





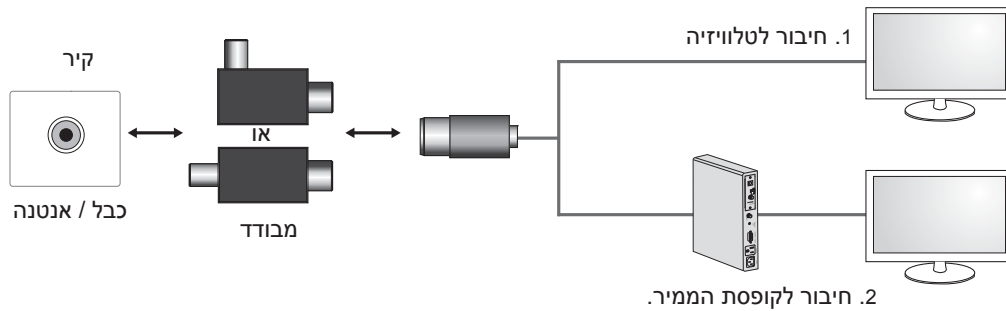



- מדריך להתקנת מבודד אנטנה -השתמשו במדריך זה להתקנת טלוויזיה באזור שבו ישנם הבדלי מתח חשמלי בין מקלט הטלוויזיה ובין ה-GND של אות האנטנה. «אם ישנם הבדלים במתח החשמלי בין מקלט הטלוויזיה וה-GND של אות האנטנה, חיבורי האנטנה עלולים להתחמם יתר על המידע ולגרום לתקלות או לתאונות. ניתן לשפר את הבטיחות בעת הצפייה בטלוויזיה באמצעות הורדת מתח חשמלי מאנטנת הטלוויזיה. מומלץ להתקין את המבודד על גבי הקיר. אם לא ניתן להתקינו על גבי קיר, יש להתקין אותו על גבי הטלוויזיה. הימנעו מניתוק מבודד האנטנה לאחר התקנתה. לפני הפעלת הטלוויזיה, ודאו כי אנטנת הטלוויזיה מחוברת.

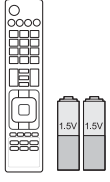

חברו קצה אחד של המבודד אל שקע הכבל/אנטנה ואת הקצה השני לטלוויזיה או לממיר.

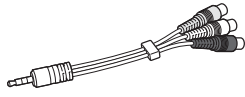
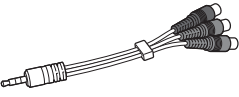
"ציוד המחובר אל ההארקה של הבניין באמצעות חיבור החשמל או באמצעות ציוד נוסף המחובר להארקה - ולמערכת פיצול כבלים באמצעות כבל קואקסיאלי, עלול להוות סכנת שריפה. מסיבה זו יש להתחבר למערכת פיצול הכבלים באמצעות התקן המספקת בידוד חשמלי מתחת לטווח תדר מסוים (מבודד גלווני, עיינו בתקן EN 60728-11)"

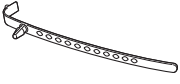
בעת התקנת מבודד ה-RF, ייתכן ויורגש איבוד קל של רגישות האות.

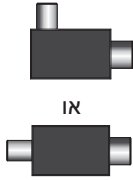
<p>מדריך למשתמש</p> 	<p>שלט רחוק וסוללות (AAA) (עיינו בעמ' 25)</p> 
<p>מטלית ניגוב (בהתאם לדגם) השתמשו במטלית זו לניגוב אבק מגוף המכשיר.</p> 	<p>מתקני ריווח פנימיים להתקנה על הקיר EA 4 (עיינו בעמ' 19)</p> 
<p>כבל וידאו מסוג Composite (עיינו בעמ' 23)</p> 	<p>כבל וידאו מסוג Component (עיינו בעמ' 23)</p> 
<p>כבל חשמל</p> 	<p>תפס לכבל (בהתאם לדגם) (עיינו בעמ' 19)</p> 
<p>בורג להרכבה על שולחן , 32/42/47LS57** (בלבד 42LS58** (עיינו בעמ' 17)</p> 	<p>ברגים למעמד 20 x M4, EA 8 (עיינו בעמ' 16)</p> 
<p>גוף מעמד/בסיס מעמד (עיינו בעמ' 16)</p> 	<p>מבודד (בהתאם לדגם) (עיינו בעמ' 12)</p> <p>IA</p> 

הערה !

- התמונות המוצגות עלולות להיות שונות מהטלוויזיה שלכם.
- התצוגה שעל מסך הטלוויזיה שלכם עלולה להשתנות מעט מהמוצג במדריך זה.
- האפשרויות והתפריטים הזמינים עלולים להיות שונים ממקור הכניסה או מדגם המוצר שבהם אתם משתמשים.
- ייתכן וייתווספו מאפיינים חדשים למכשיר זה בעתיד.
- ניתן להעביר את הטלוויזיה למצב המתנה כדי לחסוך בצריכת החשמל. עליכם לכבות את הטלוויזיה אם אינכם מתכוונים לצפות בה לזמן מה, כיוון שהדבר יקטין את צריכת האנרגיה שלה.
- הורדת רמת הבהירות של התמונה מפחיתה באופן משמעותי את כמות האנרגיה הנצרכת בעת השימוש, וכתוצאה מכך גם את עלות השימוש הכוללת.

הליך התקנה

- 1 פתחו את האריזה וודאו שנמצאים בה כל האביזרים.
 - 2 חברו את המעמד למסך הטלוויזיה.
 - 3 חברו התקן חיצוני למסך הטלוויזיה.
 - 4 דאו שחיבור הרשת זמין.
- ניתן להשתמש בפונקציית הרשת של הטלוויזיה רק לאחר שנוצר חיבור לרשת.

הרכבה והכנה

הוצאה מהאריזה

ודאו שהאביזרים הבאים מצורפים לטלוויזיה שלכם. אם חסר אביזר כלשהו, פנו למשווק שאצלו רכשתם את המכשיר. האיורים המוצגים להלן עשויים להיות שונים ממראה המכשיר והתפריטים עצמם.

זהירות !

- כדי להבטיח את בטיחותו של המוצר ואת אורך חייו, אין להשתמש בפרטים לא מאושרים.
- נזקים או פציעות שייגרמו כתוצאה משימוש בפרטים שאינם מאושרים אינם נכללים במסגרת האחריות.
- בדגמים מסוימים המסך מצופה בשכבת ניילון דקה, שיש להסיר לפני השימוש.

אזהרה !

- יש לאפשר גישה נוחה לחיבור וניתוק פתיל הזינה מרשת החשמל.

הערה !

- הפרטים המצורפים למוצר עשויים להשתנות בהתאם לדגם.
- מפרט המוצר ותוכנו של מדריך זה עשויים להשתנות ללא הודעה מוקדמת בשל שדרוג הפונקציות של המוצר.
- להשגת חיבור מיטבי יש להשתמש בכבלי HDMI ובהתקני USB שעובייהם אינו עולה על 10 מ"מ ורוחבם אינו עולה על 18 מ"מ. השתמשו בכבל מאריך התומך ב-USB 2.0 אם כבל ה-USB או התקן ה-USB אינם מתאימים לשימוש בכניסת ה-USB של הטלוויזיה שלכם.

mm 10 ≅ (A)*
mm 18 ≅ (B)*

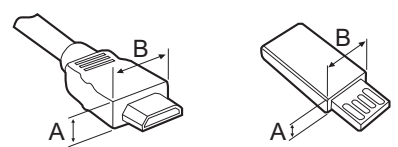

- בעת הזזת המוצר או הוצאתו מהאריזה, יש לבקש סיוע מאדם נוסף, כי המוצר כבד. אחרת, הדבר עלול לגרום לפציעה.



- יש ליצור קשר עם מרכז השירות פעם בשנה כדי לנקות את החלקים הפנימיים של המוצר. הצטברות אבק עלולה לגרום לתקלה מכנית.



- יש להפנות את כל בקשות השירות לטכנאי שירות מוסמך. תיקון נדרש אם המכשיר ניזוק באופן כלשהו, לדוגמה, אם כבל החשמל או התקע ניזוק, אם נשפך נוזל או נפלו עצמים לתוך המכשיר, אם המכשיר נחשף לגשם או ללחות, אם פעולת המכשיר אינה תקינה או אם המכשיר נפל.



- אם המוצר קר למגע, התמונה עלולה להבהב קלות בעת ההפעלה. זוהי תופעה רגילה שאינה מצביעה על תקלה בטלוויזיה.



- מסך הטלוויזיה מיוצר בטכנולוגיית חדשנית עם רזולוציה של שני מיליון על שישה מיליון פיקסלים. ייתכן ותראו נקודות שחורות קטנות או נקודות צבעוניות בהירות (אדומות, כחולות או ירוקות) בגודל של 1 px על גבי המסך. הדבר אינו מעיד על תקלה ואינו משפיע על התפקוד של המוצר ועל האמינות שלו. תופעה זו מתרחשת גם במוצרים של יצרנים אחרים והיא אינה מהווה עילה להחלפת המוצר או להחזר כספי.



- עמדת הצפייה (ימין/שמאל/מעלה/מטה) עלולה להשפיע על בהירות המסך והצבעוניות של התמונה. התופעה מתרחש כתוצאה מהמאפיינים של המסך. היא אינה קשורה לתפקודו של המסך, והיא אינה מהווה תקלה.



- הצגת תמונה נייחת (כגון שידור לוגו של ערוץ, תפריט מסך, תמונה ממשחק וידאו) לזמן ממושך עלולה לגרום לנזק למסך, ולהידבקות התמונה למסך. האחריות אינה מכסה מקרים של הידבקות או צריבת תמונה למסך. כדי למנוע צריבת תמונות, הימנעו מלהציג תמונה קבועה על גבי מסך הטלוויזיה במשך פרק זמן ממושך (שעתיים או יותר בצג LCD, שעה או יותר בצג פלזמה). כמו כן, אם אתם צופים בטלוויזיה בתמונה המוצגת יחס של 4:3 למשך זמן ממושך, היצרבות תמונה עלולה להתרחש בשוליים של הצג. תופעה זו מתרחשת גם במוצרים של יצרנים אחרים והיא אינה מהווה עילה להחלפת המוצר או להחזר כספי.

- **הפקת צלילים**
צלילי "התפצחות": קולות התפצחות הנשמעים בעת צפייה בטלוויזיה נוצרים בשל התכווצות תרמית של חלקי פלסטיק בשל שינויי טמפרטורה ולחות. רעשים אלה נפוצים במוצרים שבהם נדרש עיוות תרמי. המהום מעגלים חשמליים/זמזום מסך: מעגלים חשמליים במהירות גבוהה המספקים כמות חשמל גדולה למוצר, מפיקים צלילים נמוכים. הצלילים משתנים בהתאם למוצר. הדבר אינו משפיע על התפקוד של המוצר ועל האמינות שלו.

- אין להפעיל או לכבות את המוצר באמצעות הוצאת כבל החשמל מהשקע או הכנסתו לשקע החשמל. (אין להשתמש בשקע החשמל כמתג הפעלה.) הדבר עלול לגרום לשריפה או להתחשמלות.

- פעלו על פי הוראות ההתקנה שלהלן כדי למנוע את התחממות המוצר. יש להשאיר מרחק של יותר מ-10 ס"מ בין המוצר ובין הקיר. אין להתקין את המוצר באזור ללא אוורור, כגון מדף ספרים או ארון. אין להתקין את המוצר על שטיח או על כרית. יש לדאוג שפתח האוורור לא ייחסם על-ידי מפת שולחן או וילון. אחרת, הדבר עלול לגרום לשריפה.

- אין לגעת בפתחי האוורור בעת צפייה בטלוויזיה למשך תקופות ממושכות, משום שהם עלולים להתחמם. הדבר אינו משפיע על פעולת המוצר או על תפקודו.

- יש לבדוק באופן תקופתי את הכבל של המכשיר ואם מראהו מורה על נזק או שחיקה, יש לנתקו ולהפסיק את השימוש במכשיר. לאחר מכן, על הכבל להיות מוחלף בכבל זהה במרכז שירות מורשה. יש למנוע הצטברות אבק על שקע החשמל או על הפינים של התקע. הדבר עלול לגרום לשריפה.

- יש להגן על כבל החשמל מפני פגיעות פיזיות או מכניות: אין לעוות אותו, לעקם אותו, להפעיל עליו לחץ, לסגור עליו דלת או לדרוך עליו. יש לשים לב במיוחד לתקעים, לשקעי החשמל שבקיר ולנקודת היציאה של הכבל מהמכשיר.

- אין ללחוץ על לוח המכשיר באמצעות היד או באמצעות אובייקט חד כגון ציפורן, עיפרון או עט, או לשרוט אותו.

- הימנעו מלגעת במסך או מלהצמיד אליו אצבעות למשך זמן ממושך. פעולות אלה עלולות לגרום להפרעות זמניות על המסך.

- בעת ניקוי המוצר וחלקיו, יש לנתקו מהחשמל לפני ניקויו במטלית רכה. ניקוי בחוזקה עלול לגרום לשריטות ולשינוי בצבע המוצר. אין להתיז את המוצר במים או לנגבו במטלית רטובה. אין להשתמש בחומר לניקוי זכוכית, בחומר מבריק לרכבים או בחומר מבריק תעשייתי, חומר ניקוי שורט או בשעווה, בנז, אלכוהול וכן הלאה. הם עלולים לפגוע במוצר ובמסך שלו. אחרת, הדבר עלול לגרום לשריפה, למכת חשמל או לפגיעה במוצר (עיוות, חלודה או שבירה).

- כל עוד המוצר מחובר לשקע החשמל בקיר, הוא אינו מנותק ממקור מתח של זרם חילופין גם אם תכבו אותו באמצעות המתג.



- נתקו את הכבל מהחשמל באמצעות אחיזה בתקע עצמו. אם החוטים שבתוך כבל החשמל יתנתקו, הם עלולים לגרום לשריפה.



- בעת העברת המוצר, יש קודם כל לכבותו. לאחר מכן יש לנתק את כבל החשמל, את כבל האנטנה ואת כבלי החיבורים. מקלט הטלוויזיה או כבל החשמל עלולים להינזק, וכך להוות סכנת שריפה או לגרום למכת חשמל.

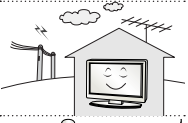

זהירות!

- יש להתקין את המוצר במקום שלא קיימות בו הפרעות אלקטרומגנטיות.



- יש לוודא כי ישנו מרחק מספק בין האנטנה הנמצאת בחוץ לבין קווי מתח ולוודא כי היא לא תבוא איתם במגע גם כאשר היא עלולה ליפול. הדבר עלול לגרום להתחשמלות.

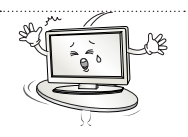

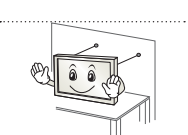
- אין להתקין את המוצר באזורים כגון מדפים לא יציבים או משטחים שאינם ישרים. כמו כן יש להימנע ממשטחים רוטטים או משטחים שאינם מספקים תמיכה מלאה למוצר. אחרת, המוצר עלול ליפול, והדבר עלול להביא לפציעה או לגרום נזק למוצר.

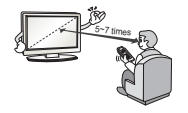

- אם אתם מתקינים את הטלוויזיה על מעמד, יש לנקוט בפעולות שיבטיחו את יציבותו. אחרת, הטלוויזיה עלולה ליפול ולגרום לפציעה קשה.

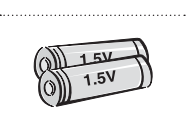

- אם בכוונתכם לתלות את המכשיר על הקיר, חברו את תופסני הקיר (רכיבים אופציונליים) לצדו האחורי של המכשיר. כאשר אתם תולים את המכשיר על הקיר באמצעות התקן התלייה על הקיר (רכיבים אופציונליים), יש לחבר את המכשיר בזהירות על מנת למנוע מהמכשיר ליפול.
- יש להשתמש באביזרים/ החלקים המצורפים המצוינים על-ידי היצרן בלבד.
- בעת התקנת האנטנה התייעצו באיש מקצוע מוסמך. אחרת, הדבר עלול לגרום לשריפה או להתחשמלות.

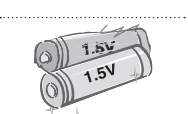

- אנו ממליצים על שמירת מרחק של לפחות 5 עד 7 פעמים מהאורך האלכסוני של המסך בעת הצפייה בטלוויזיה. אם אתם צופים בטלוויזיה למשך זמן ממושך, הדבר עלול לגרום לראייה מטושטשת.



- יש להשתמש בסוג הסוללה הנקוב בלבד. הדבר עלול לגרום לנזק לשלט רחוק.

- אין להשתמש בסוללות חדשות יחד עם הסוללות הישנות. הדבר עלול לגרום להתחממות יתר של הסוללות ולנזילתן.

- יש לוודא שאין חפצים הנמצאים בין השלט רחוק ובין החיישן.

- אור שמש או מקורות אור חזקים אחרים עלולים להפריע לאות מהשלט רחוק. במקרה זה, יש להחשיך את החדר.

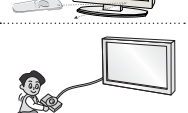
- בעת חיבור התקן חיצוני, כגון קונסולת משחק, יש לוודא שכבלי החיבור ארוכים מספיק. אחרת, המוצר עלול ליפול, והדבר עלול להביא לפציעה או לגרום נזק למוצר.



• אל תנסו לפרק או לתקן את המוצר, או לבצע בו שינויים בכוחות עצמכם. הדבר עלול לגרום לסכנת התחשמלות.
בדיקה, כיול או תיקון המוצר, פנו למרכז השירות.



• אם מתרחשים המקרים הבאים, נתקו מיד את המוצר מהחשמל ופנו למרכז השירות.
-המוצר נפגע ממכת חשמל
-המוצר ניזוק
-עצמים זרים נכנסו למוצר
-עשן וריח מוזר יוצאים מהמוצר
אחרת, הדבר עלול לגרום לשריפה או להתחשמלות.



• אם אין בכוונתכם להשתמש במוצר במשך זמן רב, נתקו את כבל החשמל מהמוצר.
שכבת אבק עלולה לגרום לדליקה, ופגיעה בשלמות הבידוד עלולה להוביל לזליגת חשמל, להתחשמלות או לדליקה.



• אין לחשוף את המוצר לטפטופים או להתזות ואין להניח עליו חפצים מלאים נוזלים, כגון אגרטלים.



- אין לחבר יותר מדי התקנים חשמליים אל מפצל המחובר לשקע חשמל בודד. אחרת, הדבר עלול לגרום לשריפה כתוצאה מהתחממות יתר.

- אין להפיל את המוצר או להניח לו ליפול בעת חיבור התקנים חיצוניים. אחרת, הדבר עלול להוביל לפציעות או לגרימת נזק למוצר.

- יש להרחיק מילדים את החומר המונע לחות המצורף לאריזה ואת אריזת הניילון. בליעת החומר מונע הלחות מזיקה. במקרה של בליעה, יש לגרום להקאה אצל האדם שבלע את החומר ולהביאו לבית החולים הקרוב ביותר. כמו כן, אריזת הניילון עלולה לגרום לחנק. יש להרחיק מהישג ידם של ילדים.

- אין להרשות לילדים לטפס על הטלוויזיה או להיתלות ממנה. אחרת, הטלוויזיה עלולה ליפול, ולגרום לפציעה קשה.

- השליכו סוללות משומשות באופן בטוח כדי למנוע מילדים מלבלוע אותן. במקרה שילד בלע סוללה, קחו אותו מיד לבדיקה רפואית.

- אין להכניס מוליכים (כגון בורג ממתכת) לתוך קצה אחד של כבל החשמל כאשר הקצה השני מחובר לשקע בקיר. כמו כן, אין לגעת בכבל החשמל מיד לאחר חיבורו לשקע בקיר. אתם עלולים להתחשמל. (עשויים להשתנות בהתאם לדגם או לאזור.)

- אין להניח או לאחסן חומרים דליקים בקרבת המוצר. חוסר זהירות בטיפול בחומרים דליקים עלול להוביל לפיצוץ או לשריפה.

- אין להפיל אל תוך המוצר חפצים מתכתיים כמטבעות, סיכות לשיער, מקלות אכילה או חוטי מתכת, או חפצים דליקים כגון נייר או גפרורים. יש להיזהר במיוחד כאשר יש ילדים בסביבה. הדבר עלול לגרום למכת חשמל, לשריפה או לפציעה. אם נפל עצם זר אל תוך המוצר, נתקו אותו מהחשמל ופנו אל מרכז שירות הלקוחות.

- אין לרסס מים על המוצר או לנקות אותו בחומרים דליקים (כגון מדלל או בנזן). הדבר עלול לגרום לסכנת התחשמלות.

- אין להניח לחפצים כבדים ליפול על הטלוויזיה או על המסך. קיימת סכנת התחשמלות או נזק למוצר.

- אין לגעת במוצר זה או באנטנה שלו בעת סופת ברקים או רעמים. אתם עלולים להתחשמל.

- אין לגעת בשקע הקיר בעת דליפת גז. יש לפתוח חלון ולאורר את החדר. הדבר עלול לגרום לשריפה או לניצוצות.



הוראות בטיחות

יש לקרוא הוראות בטיחות אלה בעיון לפני השימוש במוצר.

⚠ אזהרה

- אין להניח את הטלוויזיה ואת השלט רחוק באזורים הבאים:

 - אזור החשוף לאור שמש ישיר
 - אזור שבו יש לחות גבוהה, כמו בחדר אמבטיה
 - סמוך למקור חום כגון תנור או התקנים אחרים הפולטים חום
 - סמוך לדלפקי מטבח או להתקני לחות אשר עלולים לפלוט אדים או להתיז שמן
 - אזור החשוף לגשם או לרוח
 - סמוך לכלים המלאים במים, כגון אגרטלים

אחרת, אתם עלולים להיחשף לסכנות של שריפה, מכת חשמל, תקלות בהפעלה או השחתה של המוצר
- אין למקם את המוצר שאזור בו הוא עלול להיות חשוף לאבק. הדבר עלול לגרום לשריפה.
- התקע הראשי משמש כהתקן ניתוק. עליו להישאר זמין בכל עת.

• יש לאפשר גישה נוחה לחיבור וניתוק המכשיר מרשת החשמל
- אין לגעת בשקע החשמל בידיים רטובות. כמו כן, אם הפינים של שקע החשמל רטובים או מאובקים, יבשו היטב את התקע או נגבו ממנו את האבק.

• קיימת סכנת התחשמלות כאשר השקע לח יתר על המידה.
- הקפידו לחבר את כבל החשמל לשקע מוארק. (חוץ מהתקנים אשר אינם מאורקים).

• אתם עלולים להתחשמל או להיפצע.
- תקנו לגמרי את כבל החשמל.

• אם כבל החשמל אינו מקובע היטב, קיימת סכנת דליקה.
- ודאו שכבל החשמל אינו בא במגע עם חפצים חמים כגון תנורי חשמל.

• הדבר עלול לגרום לשריפה או להתחשמלות.
- אין להניח על המוצר עצמו חפצים חמים או כבלי חשמל.

• אחרת, הדבר עלול לגרום לשריפה או להתחשמלות.
- כופפו את כבל האנטנה היוצא מהבניין כדי למנוע מגשם לחדור פנימה.

• אחרת, הדבר עלול לגרום לכניסת מים לתוך המוצר לגרום למכת חשמל.
- בעת התקנת טלוויזיה על גבי הקיר, ודאו שאינכם מתקינים את הטלוויזיה כאשר כבל החשמל וכבל האות נמצאים מאחורי הטלוויזיה.

• הדבר עלול לגרום לשריפה ולמכת חשמל.

עברית

הודעת רישיונות

הרישיונות הנתמכים עלולים להשתנות ממודל למודל. לקבלת מידע נוסף בנוגע לרישיונות, בקרו באתר www.lg.com.

המוצר מיוצר תחת רישיון ממעבדות Dolby. השם "Dolby" והסמל עם האות D הכפולה הם סימנים מסחריים של חברת Dolby Laboratories.



HDMI, הלוגו של High-Definition Multimedia Interface ו-HDMI הם סימנים מסחריים או סימנים מסחריים רשומים של HDMI Licensing LLC.



אודות וידאו DivX®: DivX היא תוכנית וידאו דיגיטלי שנוצרה על-ידי DivX, LLC, חברת בת של חברת Rovi Corporation. זהו התקן DivX שקיבל אישור רשמי ומפעיל וידאו מסוג DivX. בקרו באתר www.divx.com לקבלת מידע נוסף ולקבלת כלי תוכנה להמרת הקבצים לוידאו DivX. אודות DIVX VIDEO-ON-DEMAND: יש לרשום התקן DivX Certified זה כדי להפעיל סרטי DivX Video-on-Demand (VOD) (וידאו על-פי דרישה בתבנית DivX) שנרכשו. לקבלת קוד הרישום, אתרו את החלק הנוגע ל-DivX VOD בתפריט ההגדרות של המכשיר. עברו לאתר vod.divx.com לקבלת מידע נוסף אודות אופן השלמת הרישום. "מוצר DivX Certified להפעלת וידאו DivX® עד 1080 פיקסלים באיכות HD, לרבות תוכן משופר."



"DivX®, DivX Certified® וסמלי לוגו קשורים הם סימנים מסחריים של חברת Rovi Corporation או של חברות הבת שלה ונעשה בהם שימוש תחת רישיון." "מוצר זה רשום תחת אחד או יותר מהפטנטים האמריקניים הבאים: 7,519,274 ; 7,515,710 ; 7,460,668 ; 7,295,673"

מיוצר ברישיון בכפוף לפטנט אמריקאי מספר: 5,974,380 ; 5,956,674 ; 6,487,535 ובכפוף לפטנטים אמריקאים ובינלאומיים אחרים שאושרו או שמחכים לאישור. DTS, הסמל ו-DTS יחד עם הסמל הם סימנים רשומים, ו-DTS 2.0+Digital Out הוא סימן מסחרי של DTS, Inc. המוצר כולל תוכנה. © DTS, Inc. כל הזכויות שמורות.



תוכנות מקור פתוח

על מנת להשיג את קוד המקור תחת GPL, LGPL, MPL ורישיונות קוד פתוח אחרים הכלולים במסמך זה, אנא בקרו באתר <http://opensource.lge.com>

בנוסף לקוד המקור, כל מונחי הרישוי, כתיב ויתור אחריות והערות לגבי זכויות יוצרים שמופיעים במסמך זה, זמינים להורדה. חברת LG Electronics תספק קוד מקור על-גבי תקליטור במחיר עלות הביצוע של פעולה זו, לדוגמה, מחיר אמצעי האחסון, דמי משלוח וטיפול, אם תשלחו בקשה בדואר אלקטרוני לכתובת opensource@lge.com. הצעה זו תקפה למשך שלוש (3) שנים ממועד הרכישה של המוצר.

תוכן עניינים

3	הודעת רישיונות
3	תוכנות מקור פתוח
4	הוראות בטיחות
10	הליך התקנה
10	הרכבה והכנה
10	הוצאה מהארזיה
13	רכישה בנפרד
14	חלקים ולחצנים
15	הרמת הטלויזיה והזזתה
16	התקנת הטלויזיה
16	- חיבור המעמד
17	התקנה על גבי שולחן
18	התקנה על גבי הקיר
19	סידור הכבלים
20	חיבורים
20	חיבור האנטנה
21	חיבור HDMI
22	חיבור DVI ל-HDMI
22	חיבור PC-RGB
23	חיבור Component
23	חיבור Composite
24	חיבור שמע
24	- חיבור שמע אופטי דיגיטלי
24	חיבור USB
25	שלט רחוק
26	שימוש במדריך למשתמש
27	תחזוקה
27	ניקוי הטלויזיה
27	- מסך, מסגרת, גוף המכשיר ומעמד
27	- כבל חשמל
27	פתרון בעיות
28	מפרטים

⚠ אזהרה

- התעלמות מהודעת האזהרה עלולה להוביל לפציעות חמורות, לתאונות או לסכנת מוות.

⚠ זהירות

- התעלמות מהודעת 'זהירות' עלולה להוביל לפציעות קלות או לגרום נזק למוצר.

⚠ הערה

- הערה זו מסייעת לכם להבין כיצד להשתמש במוצר ולהשתמש בו בבטחה. קראו את הוראות הבטיחות בעיון לפני השימוש במוצר.



מדריך למשתמש טלוויזית LED LCD

קראו מדריך זה למשתמש בעיון רב לפני הפעלת המכשיר
שלכם ושמרו אותו לשם עיון עתידי.

LS57**
LS58**