



**LG**

Life's Good

# MANUAL DE USUARIO TELEVISOR LCD

Lea atentamente este manual antes de poner en marcha su equipo y guárdelo para futuras consultas.

32LD310H  
37LD310H  
32LD325H  
37LD325H

26LD320H  
32LD320H  
37LD320H  
42LD320H

32LD330H  
37LD330H  
32LD333H  
37LD333H

26LD340H  
32LD340H  
37LD340H  
42LD340H

26LD343H  
32LD343H  
37LD343H  
42LD343H

26LD345H  
32LD345H  
37LD345H  
42LD345H

# ADVERTENCIA / PRECAUCIÓN



**ADVERTENCIA / PRECAUCION**  
RIESGO DE CHOQUE ELECTRICO  
NO ABRIR



PARA REDUCIR EL RIESGO DE DESCARGA ELECTRICA NO RETIRE LA CUBIERTA NI LA PARTE POSTERIOR DE ESTE APARATO.



El símbolo de descarga dentro del triángulo equilátero, señala al usuario la presencia de voltaje peligroso sin aislamiento en el interior del aparato de tal intensidad que podría presentar riesgo de descarga eléctrica.



El símbolo de advertencia dentro del triángulo equilátero, indica al usuario que el manual que acompaña a este aparato contiene instrucciones referentes a su funcionamiento y mantenimiento.

## ADVERTENCIA

PARA REDUCIR EL RIESGO DE INCENDIO O DESCARGA ELECTRICA, NO EXPONGA EL TELEVISOR A LA LLUVIA O HUMEDAD.

## NOTA PARA EL INSTALADOR DE CABLE/TV

Este recordatorio cumple el propósito de llamar la atención del instalador del sistema CATV con respecto al Artículo 820-40 del Código Eléctrico Nacional (EE.UU.).

El código proporciona las directrices necesarias para lograr una conexión a tierra correcta y, en particular, especifica que el cable de puesta a tierra deberá estar conectado al sistema de puesta a tierra del edificio, tan cerca del punto de entrada del cable como resulte práctico.

## ADVERTENCIA

No exponga este equipo a la lluvia o la humedad excesiva, a fin de evitar riesgo de incendio o choque eléctrico.

## ADVERTENCIA DE LA FCC

### Dispositivo digital de Clase B

Este equipo ha sido probado y se ha demostrado que cumple los límites para dispositivos digitales de Clase B, conforme a la Parte 15 de las normas FCC. Estos límites han sido diseñados para proporcionar una protección razonable contra interferencias perjudiciales en una instalación residencial. Este equipo genera, emplea, y puede radiar energía de radiofrecuencia y, si no se instala y usa conforme al manual de instrucciones, podría causar interferencias perjudiciales a las comunicaciones por radio. Sin embargo, no existe garantía de que la interferencia no ocurra en una instalación en particular. Si este equipo causara interferencias molestas a su recepción de radio o televisión, lo que podrá determinarse apagando y prendiendo el equipo, se insta al usuario a tratar de corregir las interferencias mediante una o más de las siguientes medidas:

- Reoriente o reubique la antena de recepción.
- Aumente la separación entre el producto y el receptor.
- Conecte el producto a una toma de alimentación dispuesta en un circuito distinto al del receptor.
- Póngase en contacto con su proveedor o solicite ayuda a un técnico especializado de radio/TV.

Este dispositivo cumple con la parte 15 de las reglas de FCC.

El funcionamiento está sujeto a las siguientes dos condiciones: (1) Este dispositivo no causa interferencia (nociva) y (2) Este dispositivo debe aceptar cualquier interferencia recibida, incluyendo interferencias que puedan causar un funcionamiento (del dispositivo).

Cualquier cambio o modificación no aprobada expresamente por la parte responsable por conformidad podría anular la potestad del usuario para usar el equipo.

## PRECAUCIÓN

No intente modificar este producto de ningún modo sin disponer de autorización por escrito de LG Electronics.

La modificación sin autorización podría anular la potestad del usuario para usar este producto.



# INSTRUCCIONES DE SEGURIDAD

## INSTRUCCIONES DE SEGURIDAD IMPORTANTES

Lea estas instrucciones.

Guarde estas instrucciones.

Tenga en cuenta todas las advertencias.

Siga todas las instrucciones.



- 1** No utilice este producto cerca del agua.



- 2** Límpielo sólo con un paño seco.



- 3** No bloquee las aberturas de ventilación. Instale siguiendo las instrucciones del fabricante.



- 4** No lo coloque cerca de fuentes de calor, como radiadores, rejillas de aire caliente, estufas u otros aparatos (incluidos los amplificadores) que emitan calor.



- 5** No anule el propósito de seguridad del tomacorriente polarizado o ni del de puesta a tierra. Un tomacorriente polarizado cuenta con dos clavijas, una más ancha que la otra. Un tipo de tomacorriente con conexión a tierra dispone de dos clavijas y una tercera de puesta a tierra, el terminal ancho o la tercera clavija está puesta por su seguridad.



Si el tomacorriente incluido no es adecuado para su toma de pared, póngase en contacto con un electricista para que realice el reemplazo de la toma obsoleta. (Puede variar según el país)

- 6** Proteja el cable de alimentación para que no lo pisen ni aplasten, especialmente en las clavijas, las tomas y el punto de salida del aparato.



- 7** Utilice únicamente acoplamiento y accesorios especificados por el fabricante.



- 8** Utilícelo sólo con el estante fijo o con ruedas, trípode, soporte o mesa especificados por el fabricante o con el accesorio suministrado con el aparato. Si utiliza un carrito, tenga cuidado al moverlo junto con el aparato para evitar lesiones en caso de que éste se caiga.



S3125A

- 9** Desenchufe este producto en caso de no utilizarlo durante un largo periodo de tiempo. Desenchufe este equipo durante tormentas con aparato eléctrico o si no piensa usarlo durante largos periodos de tiempo.

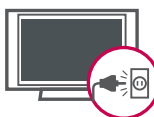

- 10** Sólo el personal calificado puede encargarse del servicio técnico. La asistencia técnica es necesaria si el aparato presenta algún daño, como por ejemplo, si el cable o la clavija de alimentación están dañados, si se derrama líquido o se introducen objetos dentro del aparato, si el aparato ha estado expuesto a la lluvia o humedad, si no opera correctamente o si se ha caído.



- 11** No toque el aparato o la antena durante una tormenta eléctrica.

- 12** Cuando monte el televisor en la pared, asegúrese de no colgar el televisor en cables eléctricos y de señal de la parte trasera.

- 13** No golpee el producto ni permita que le caigan objetos encima ni en la pantalla.

- 14** PRECAUCIÓN en cuanto al cable de alimentación: Se recomienda colocar la mayoría de los aparatos en un circuito dedicado. Es decir, un circuito de salida única que alimenta sólo a ese aparato y que no tiene tomas o circuitos adicionales.

Compruebe la página de especificaciones de este manual del propietario para estar seguro. No conecte demasiados electrodomésticos a la misma toma de pared de corriente alterna ya que hacerlo podría suponer riesgo de incendio o choque eléctrico.

No sobrecargue las tomas de pared. Las tomas de pared sobrecargadas, sueltas o dañadas, los alargadores, los cables de alimentación deshilachados o el aislante agrietado de los cables podrían resultar peligrosos. Cualquiera de estas condiciones podría provocar un incendio o una descarga eléctrica. Examine periódicamente el cable de su aparato y si parece dañado o deteriorado, desenchúfelo, deje de usarlo y solicite al centro de servicio técnico autorizado que lo sustituyan por un nuevo equivalente. Proteja el cable de alimentación de daños físicos o mecánicos y evite doblarlo, aplastarlo, pellizcarlo o pisarlo con una puerta o caminar sobre él. Ponga especial atención en los enchufes, tomas de pared y el punto por donde el cable sale del aparato.

No utilice cables de alimentación dañados o mal conectados. No tire del cable de alimentación para desenchufar la TV. Asegúrese de desenchufar el cable de alimentación sujetando el enchufe.



# INSTRUCCIONES DE SEGURIDAD

- 15** ADVERTENCIA - A fin de reducir el riesgo de incendio o choque eléctrico, no exponga este aparato a la lluvia, humedad u otros líquidos. No toque la TV con las manos mojadas. No instale este producto cerca de objetos inflamables como gasolina o velas, ni exponga la TV al flujo directo de aparatos de aire acondicionado.



- 16** No exponga este aparato a goteos o salpicaduras, ni coloque sobre él objetos que contengan líquidos, como floreros, tazas, etc. (por ejemplo en estantes sobre la unidad).



## 17 TOMA A TIERRA

Asegúrese de conectar el cable de toma a tierra para evitar posibles descargas eléctricas. (es decir, que una TV con un enchufe de tres polos, debe conectarse a una toma de pared con tres polos). Si no es posible la puesta a tierra, contacte con un electricista calificado para que instale un interruptor automático independiente.

No intente conectar la unidad a tierra mediante cables telefónicos, pararrayos o tuberías de gas.

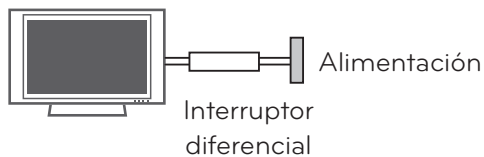

## 18 DESCONECTAR EL DISPOSITIVO DE LA RED

Este dispositivo se desconecta desenchufándolo del cable de red. El enchufe debe contar con un acceso sin obstáculos.

- 19** Mientras esta unidad esté conectada a un tomacorriente de CA se desconectará de dicha fuente aunque apague la unidad mediante el INTERRUPTOR DE PRENDIDO.

## 20 Limpieza

Antes de iniciar labores de limpieza, desenchufe el cable de alimentación y limpie cuidadosamente la unidad con un paño suave para evitar arañazos superficiales. No rocíe directamente agua vaporizada u otros líquidos sobre la TV para evitar posibles choques eléctricos. No limpie la unidad con productos químicos como alcoholes, disolventes o benceno.

## 21 Transporte

Asegúrese de que el producto esté apagado, desenchufado y que todos los cables hayan sido desconectados. Harán falta dos o más personas para transportar TVs de gran tamaño.

No someta el panel frontal de la TV a presiones o esfuerzos excesivos.

## 22 ANTENAS

### Conexión a tierra de la antena exterior

(Puede variar según el país) Si dispusiera de una antena exterior instalada, tome las medidas de seguridad que se exponen a continuación. Los sistemas de antenas exteriores no deben situarse cerca de tendidos eléctricos u otros circuitos de iluminación eléctrica o de suministro, ya que podrían entrar en contacto con dichos tendidos o circuitos eléctricos provocando lesiones graves e incluso la muerte. Asegúrese de que el conjunto de la antena disponga de toma de tierra que lo proteja de posibles subidas de tensión y de acumulación de cargas estáticas.

La sección 810 del Código eléctrico nacional (NEC) de los EE.UU., proporciona información relativa a la correcta puesta a tierra del mástil y la estructura de soporte, de la parte inicial del cable a una unidad de descarga de antena, la sección de los conductores de puesta a tierra, emplazamiento de las unidades de descarga de antena, la forma de conectar los electrodos a tierra, así como los requisitos que deben cumplir dichos electrodos.

### Puesta a tierra de una antena de acuerdo con el Código eléctrico nacional, ANSI/NFPA 70

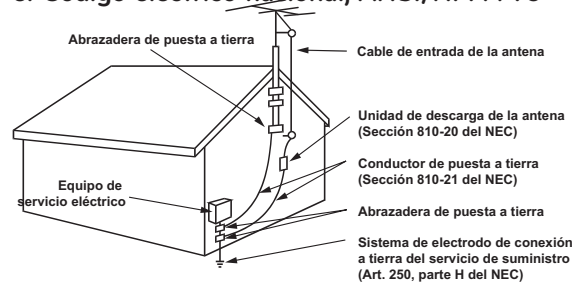

NEC: Código Eléctrico Nacional

## 23 Ventilación

Instale su TV en un lugar que disponga de ventilación apropiada. No la instale en espacios cerrados como, por ejemplo, una estantería. No cubra el producto con paños u otros materiales, como plásticos, mientras esté enchufada. No instale la unidad en lugares con exceso de polvo.

- 24** Tener cuidado de no tocar las aberturas de ventilación. Al ver la televisión durante un largo período, las aberturas de ventilación pueden calentarse.

- 25** Si huele humo u otros olores que provienen de la TV, desconecte el cable de alimentación y comuníquese con un centro de servicio autorizado.

- 26** No presione en exceso el panel con sus manos u objetos afilados, como tornillos, lápices o bolígrafos, y evite rayarlo.



- 27** Mantenga el producto lejos de la luz directa del sol.

### **28 Defecto de puntos**

El plasma o panel LCD es un producto de alta tecnología con resolución de dos a seis millones de píxeles. En muy pocos casos, podría ver puntos minúsculos en la pantalla mientras mira la TV. Esos puntos son píxeles desactivados y no afectan el rendimiento ni la confiabilidad de la TV.

### **29 Sonido generado**

Ruido de "chasquidos": se genera un ruido de chasquidos que ocurre al mirar o apagar la TV por la deformación térmica plástica, debido a la temperatura y la humedad. Este ruido es común en productos donde se requiere la deformación térmica.

Zumbido en el circuito eléctrico o en el panel: se genera un ruido microscópico en el circuito de conmutación a alta velocidad que suministra una gran cantidad de corriente para hacer funcionar un producto. Varía según el producto.

Este sonido que se genera no afecta el rendimiento ni la confiabilidad del producto.

### **30 Para la Televisor LCD con LED/ Televisor LCD**

Si siente la TV fría al tocar, puede que haya un pequeño "flicker" cuando se ha encendido.

Esto es normal, no hay nada malo con la TV.

Unos pocos defectos de puntos pueden ser visibles en la pantalla, apareciendo en un color rojo, verde o azul. Pero ellos no tienen ningún efecto equivocado para la función del monitor.

Evítese a tocar la pantalla LCD o agarrarla con su(s) dedo(s) por un periodo largo de tiempo.

Si lo hace, eso puede provocar una distorsión temporal en la pantalla.

### **DISPOSICIÓN**

#### **(Sólo lámpara de Hg utilizada en TV LCD)**

Lámpara fluorescente usada en este producto contiene una cantidad mínima de mercurio. No disponga este producto con basura normal de la casa. Disposición de este producto debe ser manejado de acuerdo a la autoridad local de su provincia.

# CONTENIDO

**ADVERTENCIA / PRECAUCIÓN**.....2

**INSTRUCCIONES DE SEGURIDAD** ..3

**FUNCIONES DE ESTE TV** .....8

## PREPARACIÓN

Accesorios.....	9
Información del panel frontal.....	10
Información del panel posterior .....	11
Instrucciones.....	14
Montaje para la pared VESA.....	16
Organizador de cables.....	17
Instalación de un pedestal de escritorio.....	18
Soporte del eslabon giratorio .....	18
Sistema de seguridad Kensington .....	18
Unión del televisor a un escritorio .....	19
Fijación de la TV a la pared para evitar que se caiga cuando esté instalada sobre un soporte tipo pedestal.....	21
Conexión de la Antena o cable.....	22

## CONEXIONES DE EQUIPO EXTERNO

Instalación del HDSTB .....	23
Instalación del DVD.....	26
Instalación del VCR.....	28
Configuración de otra fuente de A/V.....	29
Conexión USB .....	30
Instalación de la PC.....	31

## VER LA TV / CONTROL DE CANAL

Funciones de los botones del control remoto....	38
Encendido del TV .....	40
Ajuste del Canal.....	40
Ajuste del volumen .....	40
Selección y ajuste del menú pantalla.....	41
Asistencia al cliente	
- Prueba de imagen / Prueba de sonido...43	
- Inform. producto/servicio .....	44
Búsqueda de canales	
- Escaneo automático (Sintonización automática)45	
- Agregar/Eliminar los Canales (Sintonización Manual) .....	46

- Edición de Canal.....	47
Lista de entradas .....	48
Ejemplo de guía electrónica de programa	49
Etiqueta de entrada.....	50
Modo Demo. ....	51

## MIS MEDIOS

Método de conexión.....	52
Modos de entrada .....	54
Lista de fotos .....	55
Lista de música.....	61
Contenido Extra.....	65

## CONTROL DE IMAGEN

Tamaño de la Imagen (Aspecto de pantalla) ....	66
Ajustes de la Imagen Prestablecida (Modo imagen).....	68
Control Manual de Imagen- Modo usuario .....	69
Tecnología de Mejora de la Imagen(Control Avanzado).....	70
Restablecimiento de la imagen.....	73

## CONTROL DE SONIDO Y DE IDIOMA

Volumen automático.....	74
Voz Clara II.....	75
Ajuste de Balance.....	76
Ajuste de sonido preestablecido (Modo de audio).....	77
Ajuste de sonido - Modo usuario.....	78
Reajuste de audio.....	79
Disposición de bocinas de TV .....	79
Idioma del audio .....	80
Selección del lenguaje en la pantalla .....	81
Subtítulos	
- Sistemas de texto oculto de programas analógicos.....	82
- Sistemas de texto oculto de programas digitales .....	83
- Opciones del texto oculto.....	84

## CONFIGURACIÓN HORARIA

Programación del reloj	
- Configuración Auto del Reloj.....	85
- Configuración Manual del Reloj.....	86
Ajustes de Encendido / Apagado Automático del temporizador.....	87
Configuración del temporizador de apagado automático .....	88
Configuración de apagado automático .....	88

## CONTROL PATERNO /CLASIFICACIONES

Establecer contraseña y bloqueo del sistema .....	
- Configuración de su Contraseña.....	89
- Establecer Contraseña.....	90
- Bloqueo del Sistema .....	91
Bloqueo de canales.....	92
Clasificaciones de Películas y TV .....	93
Clasificación Descargable.....	96
Bloqueo de entrada externa.....	97

## APÉNDICE

Lista de verificación de problemas.....	98
Mantenimiento.....	100
Especificaciones del producto .....	100
Códigos de IR.....	102

# FUNCIONES DE ESTE TV

- Algunas de estas características no están disponibles para todos los modelos.



Televisión de alta definición. El sistema de emisión y reproducción de TV digital de alta resolución está compuesto por casi un millón o más de píxeles, pantallas con relación de aspecto 16:9 y audio digital AC3. Un sub-equipo de TV digital, formato HDTV incluye resoluciones de 1 080 progresivo, 1 080 entrelazado y 720progresivo.



El televisor LG incluye un sistema de altoparlantes exclusivo, ajustado por el renombrado experto en audio, Mark Levinson. Los altoparlantes están integrados en lugares estratégicos tras la cubierta frontal, y emplean minúsculas vibraciones para girar la totalidad del bisel frontal hacia el sistema del altoparlante. Esto genera un aspecto limpio y elegante, a la vez que mejora el audio incrementando los "puntos óptimos", proporcionando un campo de sonido más rico y amplio.



Mejora y amplifica automáticamente el sonido dentro del rango de frecuencia de la voz humana para ayudar a mantener audibles los diálogos ante un aumento del ruido de fondo.



Fabricado bajo licencia de Dolby Laboratories.

"Dolby" y el símbolo de la doble-D son marcas comerciales de Dolby Laboratories.



HDMI, tel logotipo HDMI y el interfaz multimedia de alta definición son marcas comerciales o registradas de HDMI Licensing LLC.



Ver vídeos, fotos y escuchar música en su TV a través de USB 2,0 ('videos' depende del modelo)



## INFORMACIÓN IMPORTANTE PARA EVITAR EL EFECTO "DEGRADACIÓN DE LA IMAGEN POR SOBRE EXPOSICIÓN / QUEMADO" EN LA PANTALLA DE SU TELEVISOR

- Al visualizar una imagen fija (Ej.: logotipos, menús de pantalla, videojuegos e imágenes procedentes de computadoras) en el televisor durante un período de tiempo prolongado, dicha imagen puede quedar impresa permanentemente sobre la pantalla. Este fenómeno se conoce como "degradación de la imagen por sobreexposición" o "quemado". Problema que no está cubierto por la garantía del fabricante.
- A fin de evitar la degradación de la imagen por sobreexposición, no permita la visualización de imágenes fijas en su pantalla durante un período de tiempo prolongado (2 horas o más para una pantalla LCD, 1 hora o más para pantallas de plasma).
- El efecto de degradación de imagen por sobreexposición también puede producirse en las zonas de bandas del formato letterbox (apaisado) de su televisor si usa el ajuste de formato de pantalla en 4:3 durante un período de tiempo prolongado.

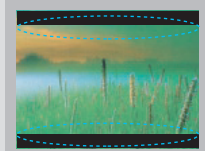
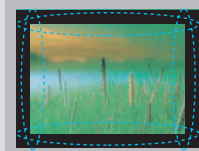



# PREPARACIÓN

## ACCESORIOS

Asegurese de que los siguientes accesorios estén incluidos con su TV. Si algún accesorio no está incluido, favor de contactar al distribuidor del producto en el lugar donde realizó la compra. Los accesorios que se incluyen pueden ser diferentes a los de las imágenes a continuación.

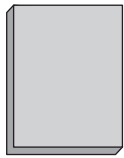

Manual de Usuario



Manual en CD

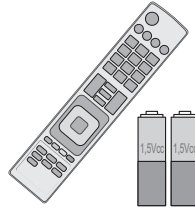

Control Remoto,  
Baterías (AAA)

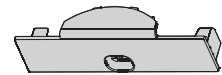

Cubierta de protección  
(Refiérase a la p.15)



Cable de Alimentación



Tornillo con cabeza en  
estrella tipo Torx  
(Refiérase a la p.14)

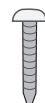

Tornillos para fijación  
vertical  
(Refiérase a la p.19)

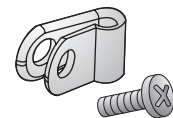

Soporte protector y  
tornillo para cable de  
alimentación  
(Refiérase a la p.17)

### No incluido en todos los modelos

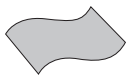

Paño de limpieza

- \* Solo limpie las manchas exteriores con un paño.
- \* No limpie con demasiada fuerza para intentar quitar las manchas. Tenga cuidado, ya que si limpia con demasiada fuerza podría rayar o decolorar la superficie

### Opciones Extras (Adicionales)

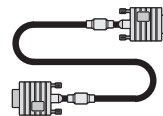

Cable D-sub de 15  
terminales

Cuando utilice la conexión VGA (cable D-sub de 15 pins) para la PC, el usuario debe usar cables de interfaz de señal recubiertos (cable D-sub de 15 clavijas) con núcleos de ferrita para mantener el cumplimiento estándar del producto.

### Serie LD320H, LD325H, LD333H, LD340H, LD343H, LD345H

(Para series  
LD333H, LD343H)

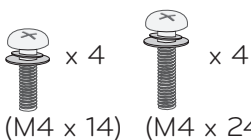

Tornillos para la base  
ensamblada  
(Refiérase a la p.14)

(Otros Modelos)

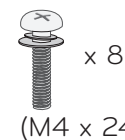

(Excepto 26LD320H, 26LD340H,  
26LD343H, 26LD345H)



Sujetacables

(Excepto 26LD320H, 26LD340H,  
26LD343H, 26LD345H)



Sujetador del Cable  
de Alimentación  
(Refiérase a la p.17)

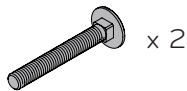

Tornillos para fijación  
vertical  
(Refiérase a la p.19)



Rondana para fijación  
vertical  
(Refiérase a la p.19)

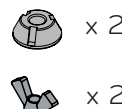

Tuerca para fijación  
vertical  
(Refiérase a la p.19)

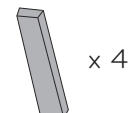

Almohadilla para fijación  
vertical  
(Refiérase a la p.19)

### Serie LD310H, LD330H

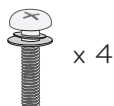

Tornillos para la base  
ensamblada  
(Refiérase a la p.14)

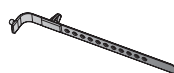

Sujetacables



Sujetador del Cable  
de Alimentación  
(Refiérase a la p.17)

# PREPARACIÓN

## INFORMACIÓN DEL PANEL FRONTAL

- La imagen puede ser diferente a la de su televisor.

PREPARACIÓN

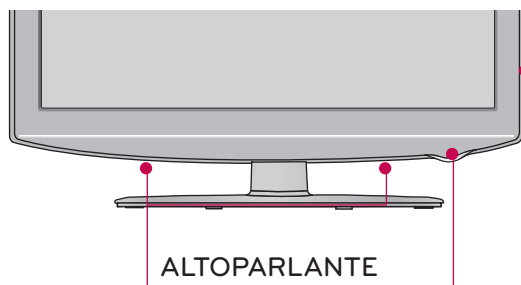

Sensor de Control Remoto  
Indicador de Encendido/Standby

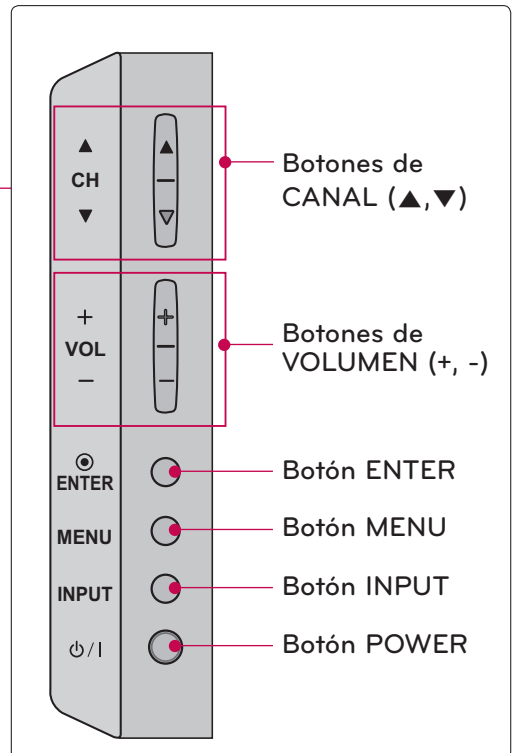

# INFORMACIÓN DEL PANEL POSTERIOR

■ La imagen puede ser diferente a la de su televisor.

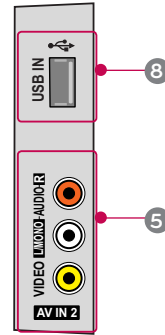
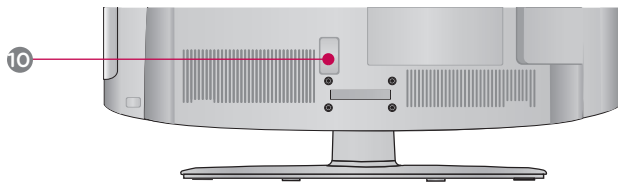

## 32/37/42LD320H, 32/37LD325H

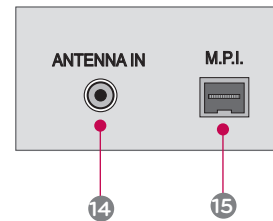
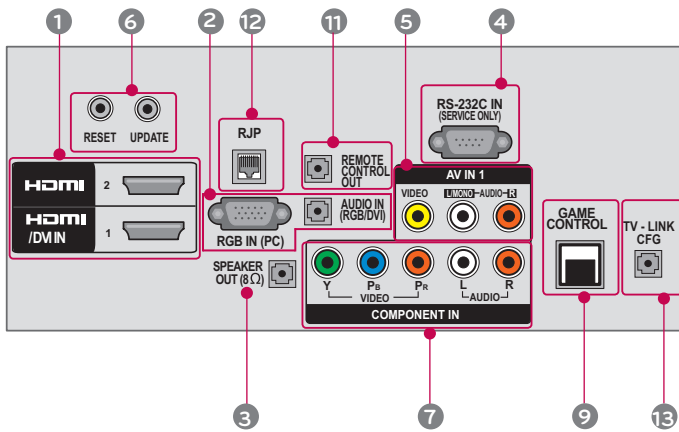

## 32/37/42LD340H, 32/37/42LD343H, 32/37/42LD345H

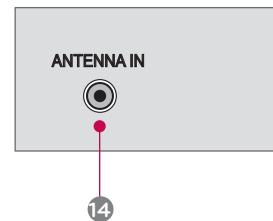
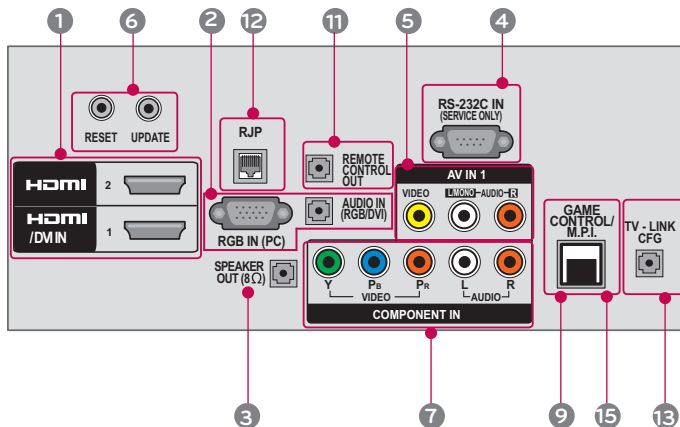

# PREPARACIÓN

PREPARACIÓN

## 32/37LD310H

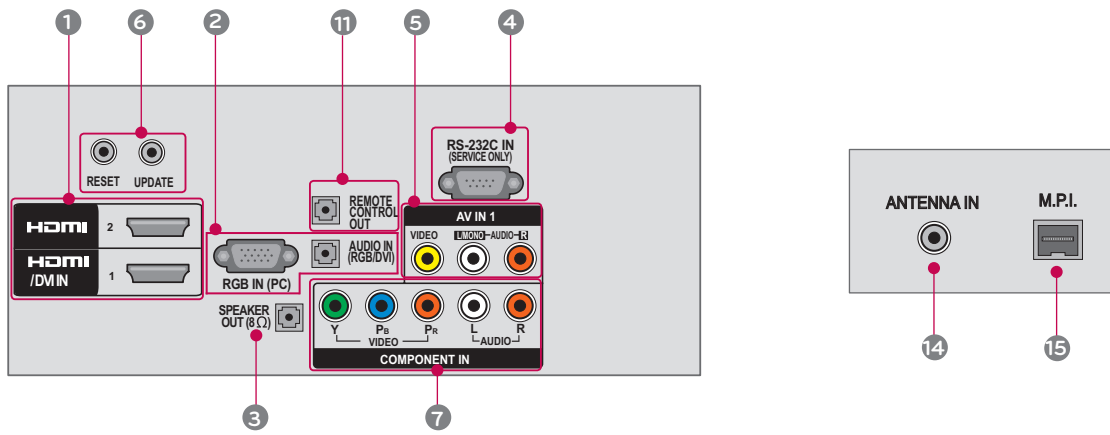

## 32/37LD330H, 32/37LD333H

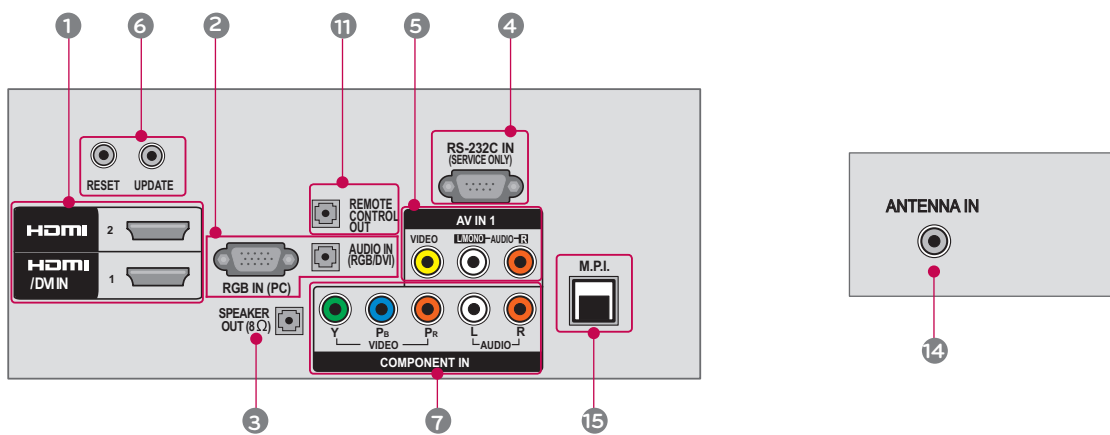

## 26LD320H, 26LD340H, 26LD343H, 26LD345H

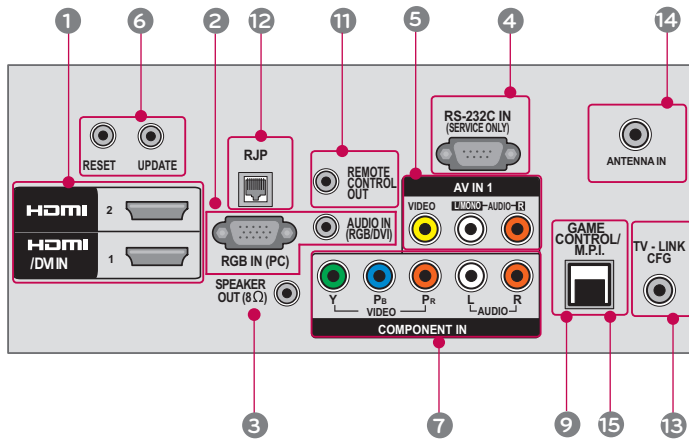

### 1 HDMI/DVI IN, HDMI IN

Conexión digital.

Compatible con video HD y audio digital. No es compatible con 480 entrelazado.

Acepta video DVI con un adaptador o un cable de HDMI a DVI (no incluido).

### 2 RGB IN (PC)

Conexión análoga a la PC. Utilice un cable D-sub de 15 pins (cable VGA).

### AUDIO IN (RGB/DVI)

Enchufe de auriculares 0,32 cm (1/8 pulgadas) para la entrada de audio análoga de la PC.

### 3 SPEAKER OUT (8Ω)

Para utilizar con parlantes externos.

### 4 RS-232C IN ( )

Utilizado por otros fabricantes.

Este puerto se usa para mantenimiento y reparación o para el modo Hotel.

### 5 AV (Audio/Video) IN

Conexión análoga compuesta. Compatible solo con una definición de video estándar (480 entrelazado).

### 6 UPDATE

Activa o desactiva la descarga de software y el modo de depuración.

### RESET

Realiza un restablecimiento de Hardware.

### 7 COMPONENT IN

Conexión análoga.

Compatible con HD.

Utiliza un cable rojo, verde y azul para video y uno rojo y blanco para audio.

### 8 USB INPUT

Úselo para ver fotografías, películas y escuchar música en MP3.

### 9 GAME CONTROL

Puerto de control.

### 10 Socket del Cordón de Alimentación

Esta TV funciona con alimentación de corriente alterna (ca)

Cuidado: Nunca aplique voltaje de corriente continua (cc) a esta TV.

### 11 REMOTE CONTROL OUT

IR de salida para controlar un dispositivo auxiliar

### 12 RJP (REMOTE JACK PACK PORT)

Para un control remote con cables.

### 13 TV - LINK CFG

Usado para configuración del FTG

### 14 ANTENNA IN

Conecte las señales de la transmisión a este puerto.

### 15 M. P. I.

Puerto de control.

# PREPARACIÓN

## INSTRUCCIONES

- La imagen puede ser diferente a la de su televisor.

### INSTALACIÓN

- Coloque con cuidado la pantalla de la TV sobre una superficie acolchada que la proteja de posibles daños.

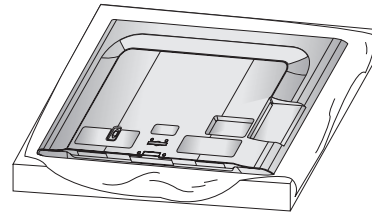

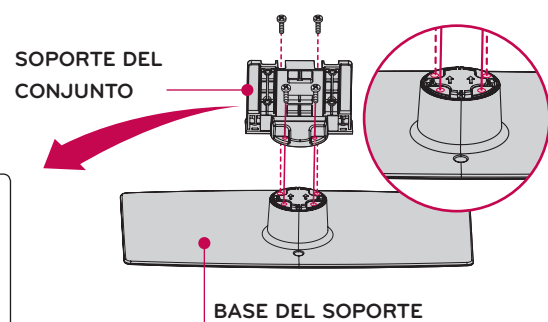
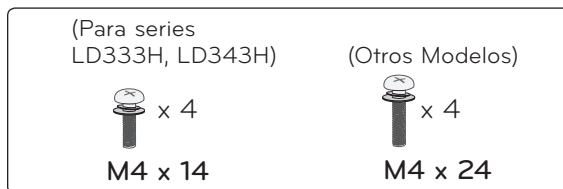

- Monte las piezas del **SOPORTE DEL CONJUNTO** con la **BASE DEL SOPORTE** del televisor.

(Excepto series LD310H, LD330H)



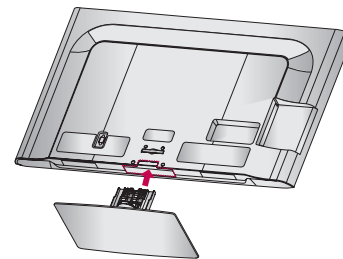

- Monte la TV como se ilustra.

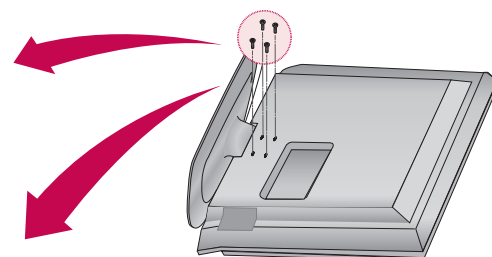

-  x 4  
M4 x 24  
Apriete la base con los cuatro tornillos (incluidos como parte de la TV).



-  x 2    x 2  
Para asegurar la TV, primero apriete dos de los cuatro tornillos y también los dos tornillos con cabeza en estrella tipo Torx (incluidos como parte de la TV). Para apretar los tornillos con cabeza en estrella tipo Torx utilice un desarmador tipo Torx con cabeza en estrella (no incluida como parte de la TV).

### NOTA

- Al realizar un montaje de sobremesa, compruebe que los tornillos estén apretados correctamente. (De no ser así, el producto podría inclinarse hacia delante tras su instalación). Si, por el contrario, apretara los tornillos en exceso, podría deformarse por abrasión en el área de apriete del mismo. No sobreapriete los tornillos..



- La imagen puede ser diferente a la de su televisor.

## SEPARACIÓN

- 1 Coloque con cuidado la pantalla de la TV sobre una superficie acolchada que la proteja de posibles daños.

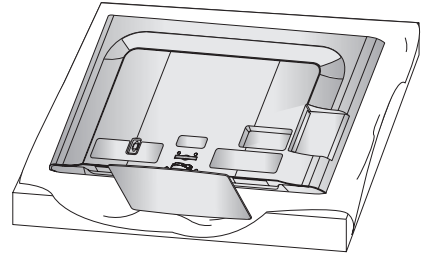

- 2 Extraiga los tornillos del televisor.

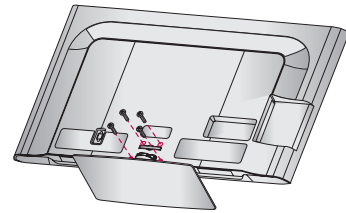

- 3 Separar el soporte del televisor.

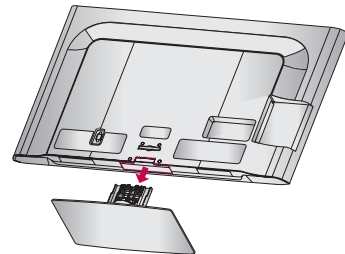

## CUBIERTA DE PROTECCIÓN

Tras extraer el soporte, instale la **CUBIERTA DE PROTECCIÓN** incluida sobre el hueco dejado por este.

Inserte la **CUBIERTA DE PROTECCIÓN** en el televisor hasta que escuche un sonido de chasquido.

Al instalar la unidad en un soporte de pared, utilice la **CUBIERTA DE PROTECCIÓN**..

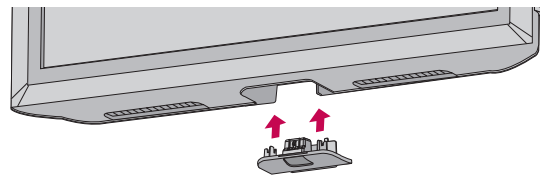

# PREPARACIÓN

## MONTAJE PARA LA PARED VESA

Realice la instalación mural sobre una pared sólida, perpendicular al suelo. Al montar sobre otros materiales de construcción, por favor, póngase en contacto con su instalador más cercano.

En instalaciones del techo o sobre paredes inclinadas, la unidad puede caer y provocar graves daños personales.

Le recomendamos que utilice un soporte de montaje de pared de la marca LG, cuando ud. ponga la TV en la pared.

LG recomienda que el montaje de pared lo realice un instalador profesional calificado.

PREPARACIÓN

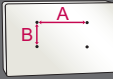
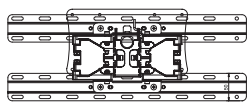
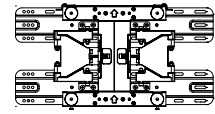
Modelos	VESA (A * B) 	Tornillo estándar	Cantidad	Soporte para instalación en pared (de venta por separado)
32LD310H, 26LD320H, 32LD320H, 32LD325H, 32LD330H, 32LD333H, 26LD340H, 32LD340H, 26LD343H, 32LD343H, 26LD345H, 32LD345H	200 * 100	M4	4	LSW100B, LSW100BG 
37LD310H, 37LD320H, 42LD320H, 37LD325H, 37LD330H, 37LD333H, 37LD340H, 42LD340H, 37LD343H, 42LD343H, 37LD345H, 42LD345H	200 * 200	M6	4	LSW200B, LSW200BG 

### NOTA

- ▶ La longitud de los tornillos necesarios varía en función de la pared en la que se realice el montaje.  
Para obtener más información, consulte las instrucciones incluidas con el equipo de montaje.
- ▶ Las dimensiones estándar para el equipo de montaje mural se muestran en la tabla.
- ▶ Al adquirir nuestro equipo de montaje mural, le será suministrado un manual de instrucciones detallado y todas las piezas necesarias para la instalación.
- ▶ No utilice tornillos más largos que los de dimensión estándar mostrados, ya que podría dañar el interior de la TV.
- ▶ Para montajes murales que no cumplan con

las especificaciones para tornillos del estándar VESA, la longitud de estos puede diferir dependiendo de sus especificaciones.

- ▶ No utilice tornillos que no cumplan con las especificaciones relativas a los mismos del estándar VESA.

No apriete los tornillos en exceso, ya que podría dañar la TV o provocar que cayera provocando daños personales. LG no se hace responsable de este tipo de accidentes.

- ▶ LG no se hace responsable por los daños ocasionados en la TV o las lesiones personales producidas cuando no se utilice un equipo de montaje que cumpla con el estándar VESA o se monte sobre un muro que no haya sido especificado o si el cliente no sigue las instrucciones de instalación de la TV.

### PRECAUCIÓN

- ▶ No instale su equipo de montaje mural mientras la TV está encendida. Eso podría provocar lesiones personales por choques eléctricos.

# ORGANIZADOR DE CABLES

■ La imagen puede ser diferente a la de su televisor.

- 1** Conecte los cables necesarios.  
Para conectar un equipo adicional, vea la sección de **CONEXIONES DE EQUIPO EXTERNO**. Sujete el cable de alimentación con el **SOPORTE PROTECTOR/TORNILLO** o el **SUJETADOR DEL CABLE DE ALIMENTACIÓN** posterior de la TV. Eso impedirá que el cable de alimentación se suelte por accidente.

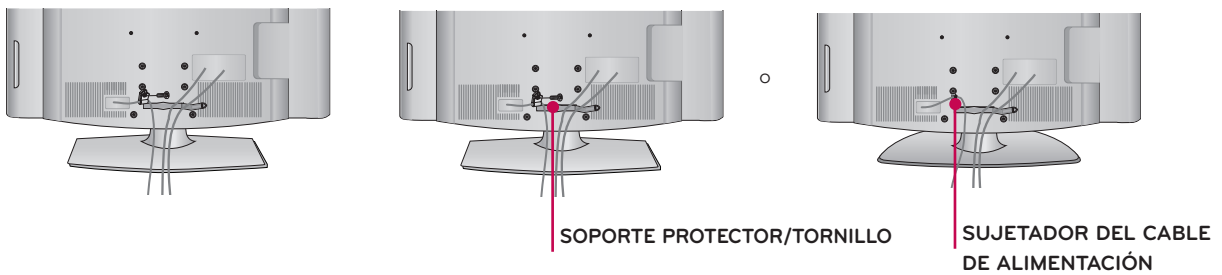

- 2** Instale el **ORGANIZADOR DE CABLES** como la imagen. Si ud. tiene el **SUJETACABLES**, como se indica y agrupe los cables.

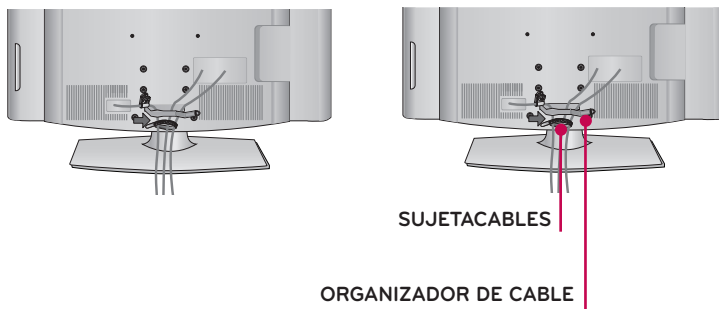

- 3** Introduzca los cables en el interior de **ORGANIZADOR DE CABLE** y ciérrelo a presión.

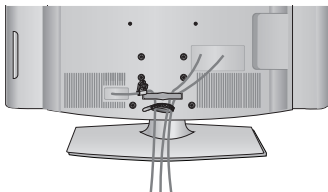

# PREPARACIÓN

## INSTALACIÓN DE UN PEDESTAL DE ESCRITORIO

- La imagen puede ser diferente a la de su televisor.

Para conseguir una ventilación adecuada, deje un espacio de 10,1 cm de separación entre la pared y los costados del televisor.

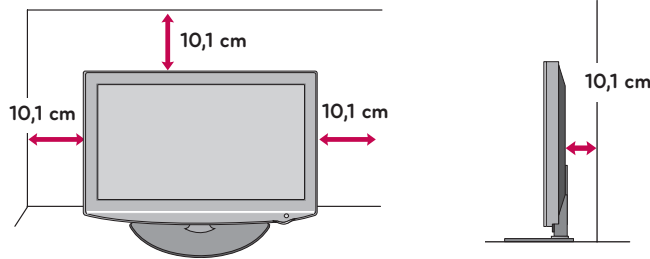

### ⚠ CUIDADO

- ▶ Asegure la ventilación adecuada dejando el espacio recomendado.
- ▶ No instale la unidad próxima o sobre ninguna fuente de calor.

## SOPORTE DEL ESLABON GIRATORIO

Después de instalar la TV, puede ajustar el TV manualmente 90 grados a la izquierda y derecha para satisfacer su ángulo de visión.

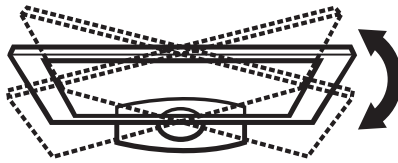

## SISTEMA DE SEGURIDAD KENSINGTON

- Esta característica no se encuentra disponible para todos los modelos.

- El televisor tiene instalado un conector de Sistema de seguridad Kensington en el panel posterior. Conecte el cable de Sistema de seguridad Kensington como se indica a continuación.
- Para obtener información detallada sobre la instalación y uso del Sistema de seguridad Kensington, consulte la guía del usuario que se incluye con este sistema.

Para obtener información adicional, visite <http://www.kensington.com>, la página Web de Kensington. Esta empresa vende sistemas de seguridad para equipos electrónicos de alto costo, como PC portátiles y proyectores LCD.

NOTA: El Sistema de seguridad Kensington es un accesorio opcional.

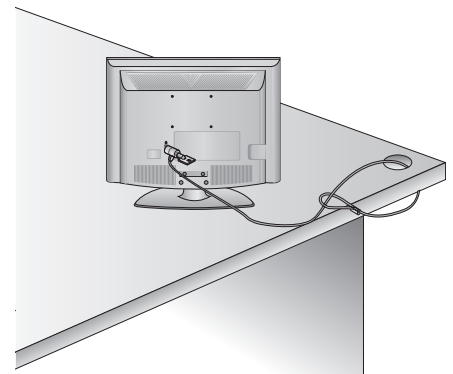

# UNIÓN DEL TELEVISOR A UN ESCRITORIO

- La imagen puede ser diferente a la de su televisor.

Recomendamos que el televisor se una a un escritorio, de modo que no se mueva hacia adelante o hacia atrás, causando posibles lesiones o daños en el producto.

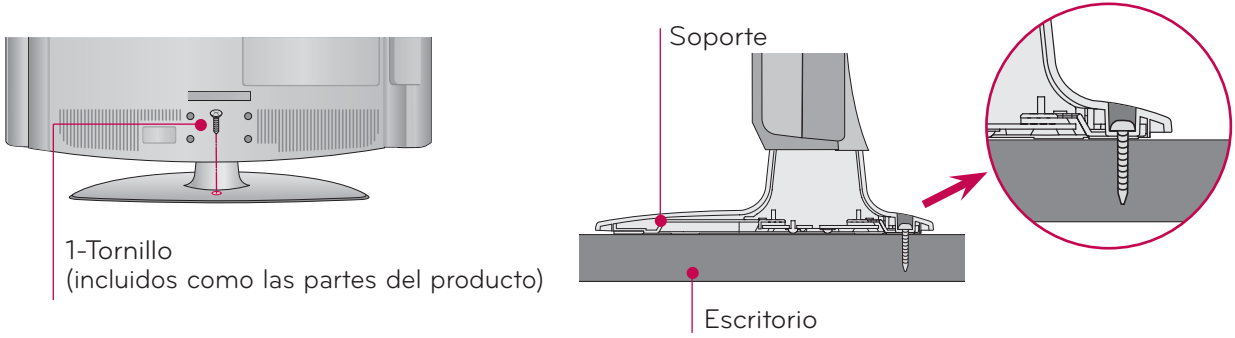

## Series LD320H, LD325H, LD333H, LD340H, LD343H, LD345H

### TIPO 1

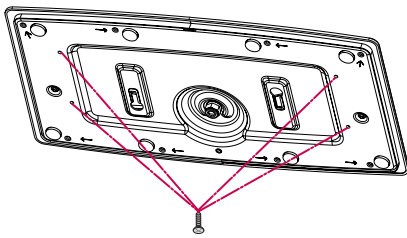

4-Tornillos  
(no se incluyen como  
piezas del producto)

o

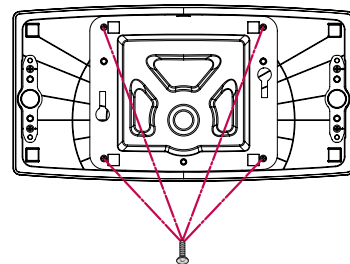

4-Tornillos  
(no se incluyen como  
piezas del producto)

► Tamaño de tornillo recomendado: M5 x L (\*L: profundidad de la mesa + 8 a 10 mm)  
Por ejemplo, profundidad de la mesa: 15 mm, tornillo: M5 x 25

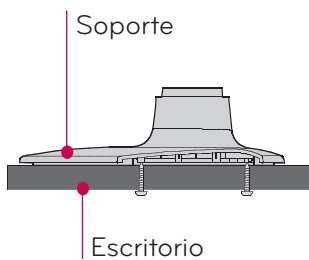

# PREPARACIÓN

## TIPO 2

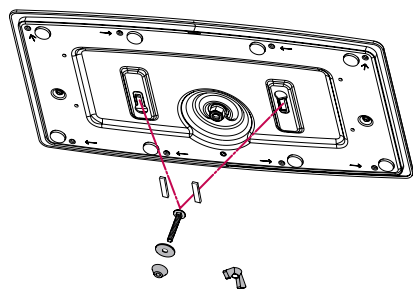

2-Tornillos, 2-Rondana, 2-Tuercas,  
4-Almohadilla  
(incluidos como las partes del producto)

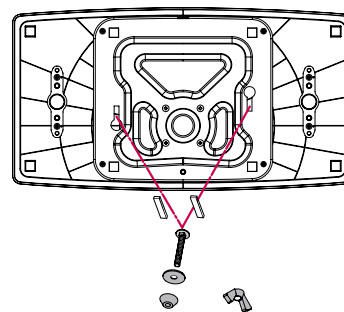

2-Tornillos, 2-Rondana, 2-Tuercas,  
4-Almohadilla  
(incluidos como las partes del producto)

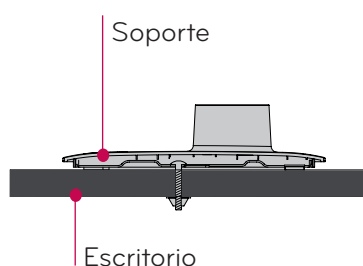

### NOTA

- ▶ Usted puede seleccionar cualquier tipo de fijación (Tipo 1 o Tipo 2).
- ▶ No apretar en exceso.

## Series LD310H, LD330H

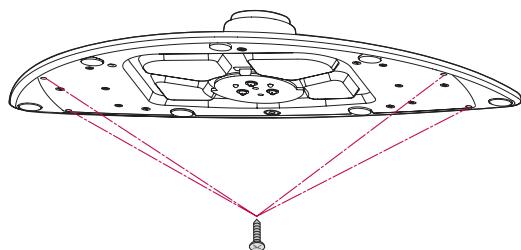

4-Tornillos  
(no se incluyen como  
piezas del producto)

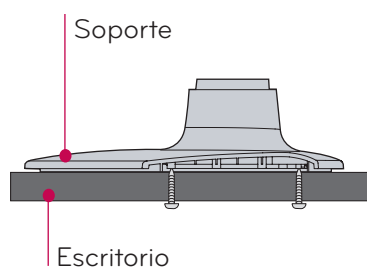

- ▶ Tamaño de tornillo recomendado: M5 x L (\*L: profundidad de la mesa + 8 a 10 mm)  
Por ejemplo, profundidad de la mesa: 15 mm, tornillo: M5 x 25

### ¡ CUIDADO

- ▶ Para evitar que se caiga el televisor, debe estar sujetado seguramente al piso o pared según las instrucciones de la instalación. Si inclina, sacude o balancea la máquina, podría causar lesiones.



## FIJACIÓN DE LA TV A LA PARED PARA EVITAR QUE SE CAIGA CUANDO ESTÉ INSTALADA SOBRE UN SOPORTE TIPO PEDESTAL

- Debe adquirir los componentes necesarios para prevenir que el televisor vuelque (cuando no se use el montaje de pared).
- La imagen puede ser diferente a la de su televisor.

Instalelo cerca de la pared así el producto no se cae cuando esté presionado hacia atrás.

Las instrucciones mostradas a continuación son más seguras para instalar el producto en la pared así no se caerá cuando el producto esté presionado hacia enfrente. Esto protegerá el producto y la gente de la caída hacia enfrente. También prevendrá el producto del daño causado por la caída.

Cuidado: Favor de estar seguro de que los niños no se suban ni se cuelguen del producto.

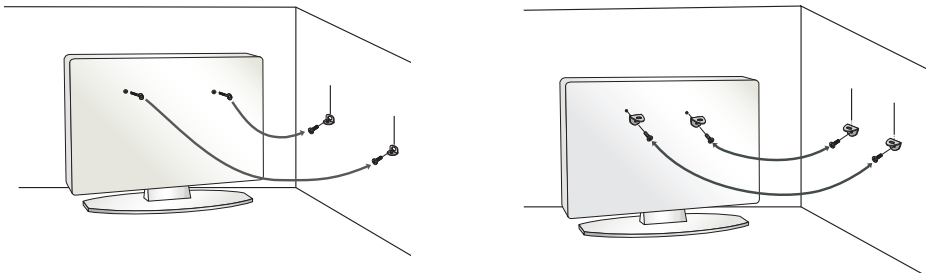

- Use los soportes y los tornillos para fijar el producto en la pared como se muestra.
  - \* Si el producto tiene los tornillos en el lugar de los tornillos de ojo antes de insertar estos últimos, afloje los tornillos.
  - \* Asegúrese de los soportes con los tornillos (De venta por separado) en la pared que estén ajustados firmemente.

Para usar el producto seguramente asegúrese de que la altura de los soportes montados en la pared sea la misma que la del producto.

Asegúrese de que los tornillos de ojo o soportes estén apretados en forma segura.

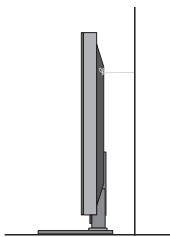

- Use un cordón fuerte (De venta por separado) para ajustar el producto. Es más seguro usar un cordón, así se quedará horizontalmente entre la pared y el producto.

### NOTA

- ▶ Utilice una plataforma o armario suficientemente fuerte y grande para soportar el tamaño y el peso de la TV.
- ▶ Para utilizar la TV con seguridad, asegúrese que la altura los soportes están a la misma altura en la pared y en el aparato de televisión.

# PREPARACIÓN

- Para prevenir daños, no conecte a la corriente hasta que estén instaladas todas las conexiones entre los dispositivos.
- La imagen puede ser diferente a la de su televisor.

## CONEXIÓN DE LA ANTENA O CABLE

### 1. Antena (analógica o digital)

Toma de entrada de pared o antena exterior sin conexiones a caja de cables.

Para lograr la mejor calidad de imagen, ajuste la posición de la antena si fuera necesario.

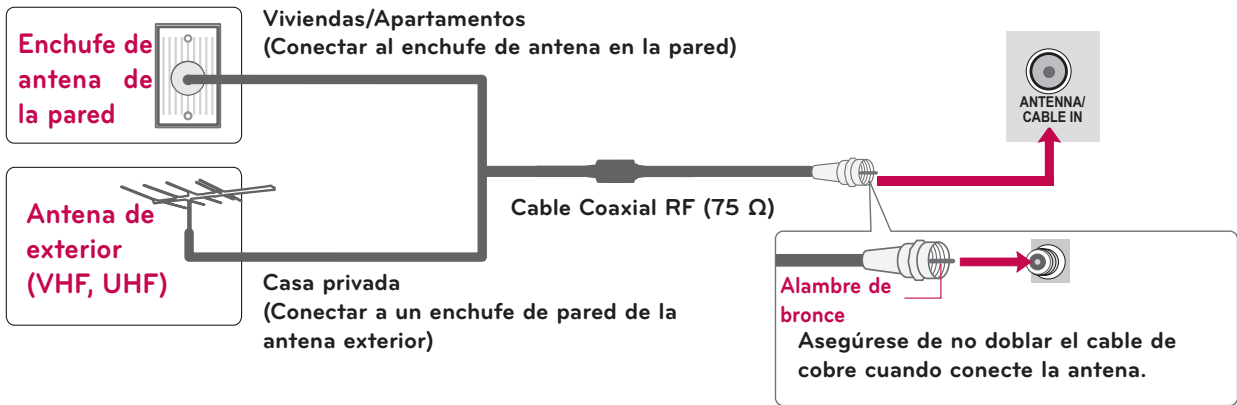

### 2. Cable

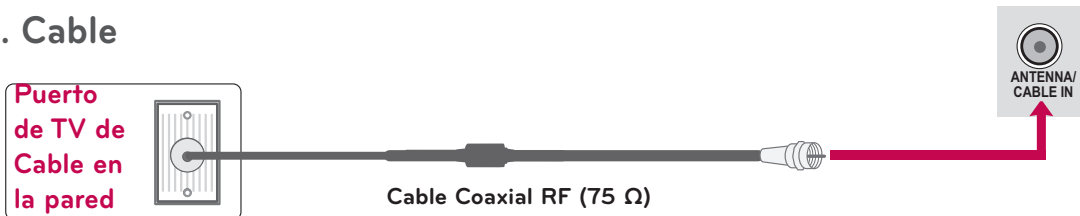

- Si está siendo utilizada una antena para dos unidades, use un divisor de señal para conectarse.
- Para obtener información acerca de las antenas, visite nuestra base de datos de información en <http://lgknowledgebase.com>. Buscar una antena.

# CONEXIONES DE EQUIPO EXTERNO

- Para evitar daños en el equipo, no enchufe ningún cable de alimentación hasta haber finalizado la conexión completa de todo el equipo.
- Esta parte de la CONEXIONES DE EQUIPO EXTERNO utiliza principalmente imagen para modelo 32/37/42LD320H..

## INSTALACIÓN DEL HDSTB

Este TV puede recibir señales de la transmisión digital/cable sin una caja sintonizadora externa. Pero si ud. recibe señales digitales desde una caja sintonizadora u otro dispositivo externo digital, refiérase a las siguientes figuras.

### Conexión de componentes

#### 1. Cómo conectar

- 1 Conecte las salidas de video (Y, PB, PR) del decodificador digital a los puertos de **COMPONENT IN VIDEO** o **1/2\*** en la unidad. Haga coincidir los colores de los conectores (Y = Verde, PB = Azul, PR = Rojo).
- 2 Conecte la salida de audio del docodificador digital a los puertos de **COMPONENT IN AUDIO** en la unidad.

#### 2. Cómo usar

- Encienda el Set-top box digital.  
(Refiérase al manual de usuario del Set-top box digital.)
- Seleccione la fuente de entrada del **Componente** en el televisor con el botón de **INPUT** en el control remoto.

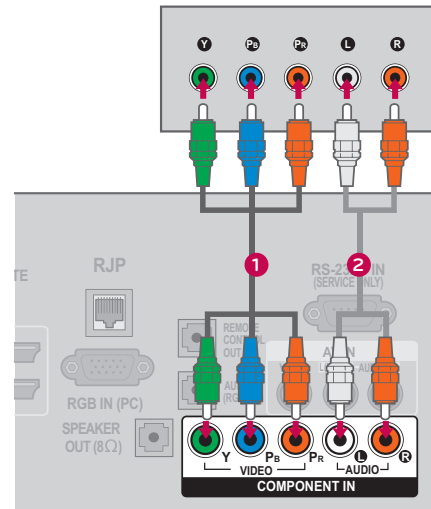

Y, CB/PB, CR/PR

Resolución	Frecuencia Horizontal (kHz)	Frecuencia Vertical (Hz)
720 x 480 entrelazado	15,73	59,94
	15,73	60,00
720 x 480 progresivo	31,47	59,94
	31,50	60,00
1 280 x 720 progresivo	44,96	59,94
	45,00	60,00
1 920 x 1 080 entrelazado	33,72	59,94
	33,75	60,00
1 920 x 1 080 progresivo	26,97	23,976
	27,00	24,00
	33,71	29,97
	33,75	30,00
	67,432	59,94
	67,50	60,00

# CONEXIONES DE EQUIPO EXTERNO

## Conexión HDMI

### 1. Cómo conectar

- 1 Conecte la salida HDMI del decodificador de señales digitales al conector **HDMI/DVI IN 1** o **HDMI 2** en el televisor.
- 2 No se necesita conexión de audio por separado. HDMI admite audio y video.

### 2. Cómo usar

- Encienda el decodificador digital.  
(Refiérase al manual de usuario del decodificador digital.)
- Seleccione la fuente de entrada del **HDMI1** o **HDMI2** en el televisor con el botón de **INPUT** en el control remoto.

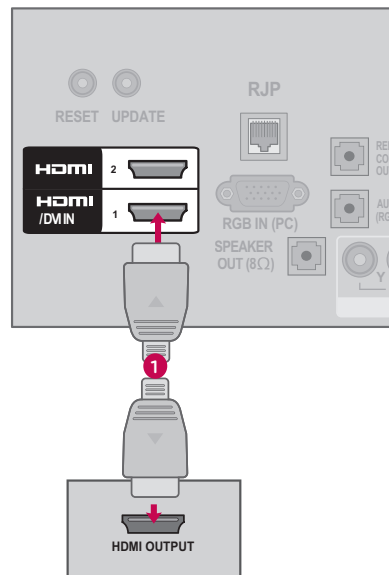

### ! NOTA

- ▶ Si un cable HDMI no admite HDMI de alta velocidad, puede provocar parpadeos o no mostrar la imagen. Si este es el caso, utilice cables recientes que admitan HDMI de alta velocidad.
- ▶ Formato de audio HDMI admitido: Dolby Digital (32kHz, 44,1kHz,48kHz), Linear PCM (32kHz, 44,1kHz,48kHz)

### HDMI-DTV

Resolución	Frecuencia Horizontal (kHz)	Frecuencia Vertical (Hz)
720 x 480 progresivo	31,47	59,94
	31,50	60,00
1 280 x 720 progresivo	44,96	59,94
	45,00	60,00
1 920 x 1080 entrelazado	33,72	59,94
	33,75	60,00
1 920 x 1 080 progresivo	26,97	23,976
	27,00	24,00
	33,71	29,97
	33,75	30,00
	67,432	59,939
	67,50	60,00

## Conexión de DVI a HDMI

### 1. Cómo conectar

- 1 Conecte la salida de DVI del decodificador digital al puerto de **HDMI/DVI IN 1** en la unidad.
- 2 Conecte las salidas de audio del decodificador al puerto de **AUDIO IN (RGB/DVI)** en la unidad.

### 2. Cómo usar

- Encienda el decodificador digital.  
(Refiérase al manual de usuario del decodificador digital.)
- Seleccione la fuente de entrada del **HDMI1** en el televisor con el botón de **INPUT** en el control remoto.

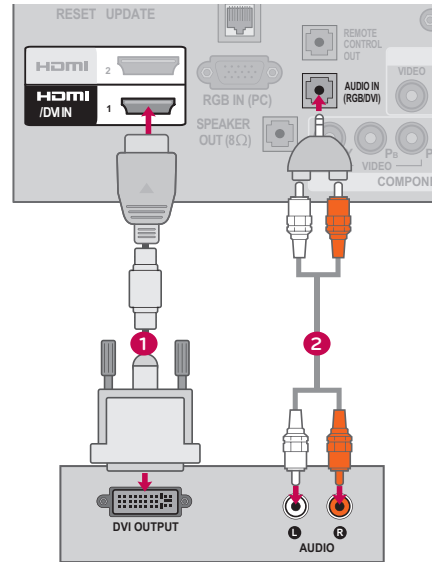

#### ! NOTA

- ▶ Se precisa un cable o adaptador de DVI a HDMI para realizar esta conexión. El DVI no es compatible con el audio, por ello, se necesita una conexión de audio por separado.

# CONEXIONES DE EQUIPO EXTERNO

## INSTALACIÓN DEL DVD

### Conexión de componentes

#### 1. Cómo conectar

- 1 Conecte las salidas de video (Y, PB, PR) del DVD a los puertos de **COMPONENT IN VIDEO** en la unidad.  
Haga coincidir los colores de los conectores (Y = Verde, PB = Azul, PR = Rojo).
- 2 Conecte las salidas de audio del DVD a los puertos de **COMPONENT IN AUDIO** en la unidad.

#### 2. Cómo usar

- Encienda el reproductor de DVD, inserte un DVD.
- Seleccione la fuente de entrada del **Componente** en el televisor con el botón de **INPUT** en el televisor con el botón de **INPUT** en el control remoto.
- Refiérase al manual de usuario del reproductor de DVD para seguir las instrucciones.

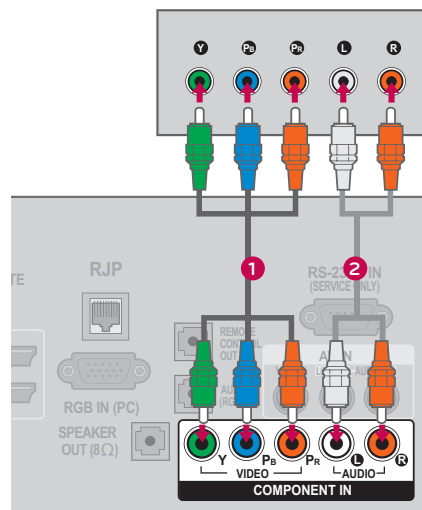

#### Puertos de la Entrada de Componente

Puede obtener una mejor calidad de imagen si conecta el reproductor de DVD a los puertos de la entrada del componente como la imagen mostrada.

Puertos de Componente en la TV	Y	P <sub>B</sub>	P <sub>R</sub>
Puertos de la salida del reproductor de DVD	Y	P <sub>B</sub>	P <sub>R</sub>
	Y	B-Y	R-Y
	Y	C <sub>b</sub>	C <sub>r</sub>
	Y	P <sub>b</sub>	P <sub>r</sub>



## Conexión compuesta (RCA)

### 1. Cómo conectar

- 1 Conecte las salidas de **AUDIO/VIDEO** entre la TV y el DVD. Coincida los colores de salidas (Video = amarillo, Audio izquierdo = blanco, Audio derecho = rojo).

### 2. Cómo usar

- Encienda el reproductor de DVD, inserte un DVD..
- Seleccione la fuente de entrada del **AV1** o **AV2** en el televisor con el botón de **INPUT** en el control remoto.
- Refiérase al manual de usuario del reproductor de DVD para seguir las instrucciones.

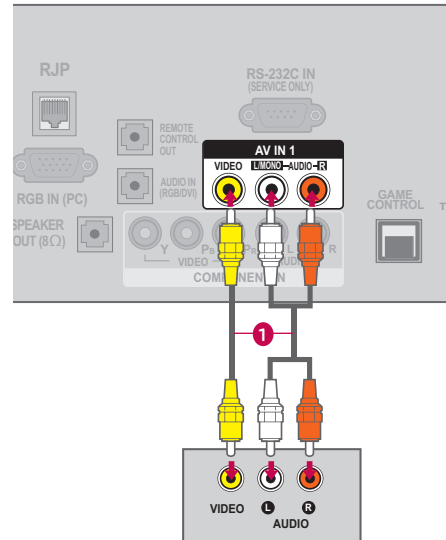

## Conexión HDMI

### 1. Cómo conectar

- 1 Conecte la salida de HDMI del DVD al puerto de **HDMI/DVI IN 1** o **HDMI 2** en la unidad.
- 2 No se necesita conexión de audio por separado. HDMI admite audio y video.

### 2. Cómo usar

- Seleccione la fuente de entrada del **HDMI1** o **HDMI2** en el televisor con el botón de **INPUT** en el control remoto.
- Refiérase al manual de usuario del reproductor de DVD para seguir las instrucciones.

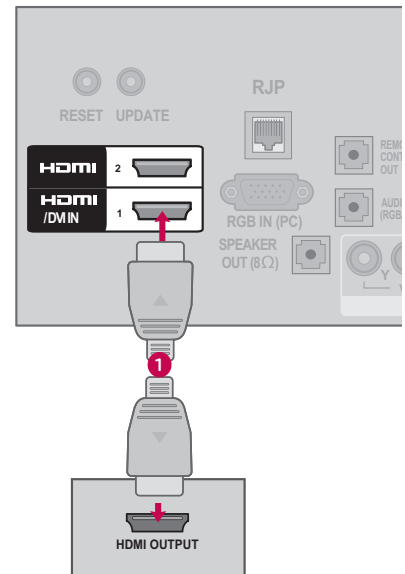

### NOTA

- ▶ Si un cable HDMI no admite HDMI de alta velocidad, puede provocar parpadeos o no mostrar la imagen. Si este es el caso, utilice cables recientes que admitan HDMI de alta velocidad.
- ▶ Formato de audio HDMI admitido: Dolby Digital (32kHz, 44,1kHz,48kHz), Linear PCM (32kHz, 44,1kHz,48kHz)

# CONEXIONES DE EQUIPO EXTERNO

## INSTALACIÓN DEL VCR

### Conexión de la antena

#### 1. Cómo conectar

- 1 Conecte el conector de la antena exterior de RF del VCR al conector de la **ANTENNA/CABLE IN** del televisor.
- 2 Conecte el cable de antena al puerto de la antena RF del VCR.

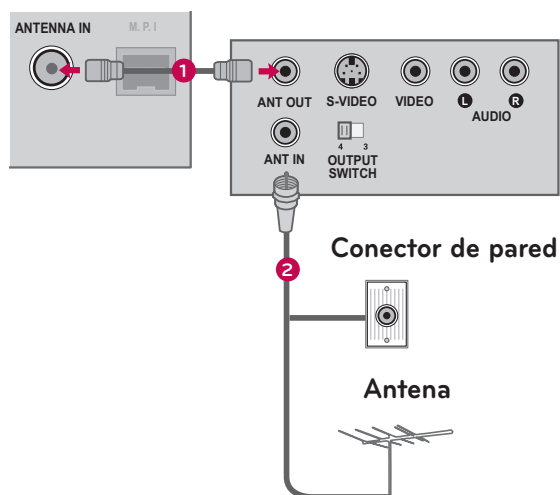

#### 2. Cómo usar

- Ponga el interruptor de salida del VCR en 3 o 4 y luego sintonice el televisor en el mismo número de canal.
- Inserte una cinta de video en el VCR y presione el botón AUDIO PLAY del VCR (Vea el manual de usuario del VCR).

### Conexión compuesta (RCA)

#### 1. Cómo conectar

- 1 Conecte las salidas de **AUDIO/VIDEO** entre la TV y el VCR. Coincida los colores de salidas (Video = amarillo, Audio izquierdo = blanco, Audio derecho = rojo)

#### 2. Cómo usar

- Inserte una cinta de video en el VCR y presione el botón PLAY del VCR. (Vea el manual de usuario del VCR).
- Seleccione la fuente de entrada del **AV1** o **AV2** en el televisor con el botón de **INPUT** en el control remoto.

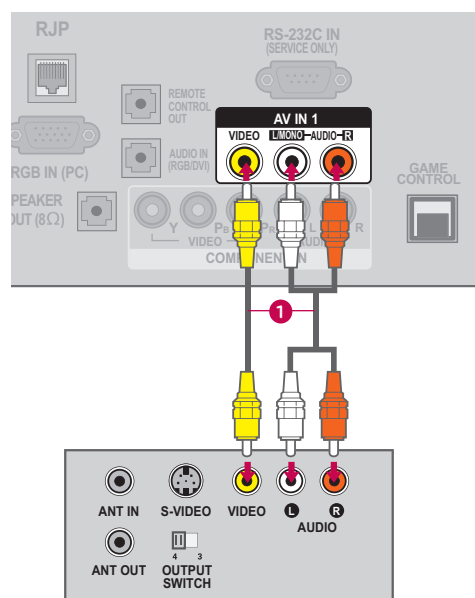

#### NOTA

- ▶ Si ud. tiene un VCR monofónico, conecte el cable de audio de VCR al puerto **AUDIO L(MONO)** de la unidad.

# CONFIGURACIÓN DE OTRA FUENTE DE A/V

## 1. Cómo conectar

- 1 Conecte los puertos de **AUDIO/VIDEO** entre la TV y un equipo externo.  
Coincida los colores de puertos (Video = amarillo, Audio izquierdo = blanco, Audio derecho = rojo)

## 2. Cómo usar

- Seleccione la fuente de entrada del **AV1** o **AV2** en el televisor con el botón de **INPUT** en el control remoto.
- Opere el equipo externo correspondiente. Refiérase a la guía de la operación de equipo externo..

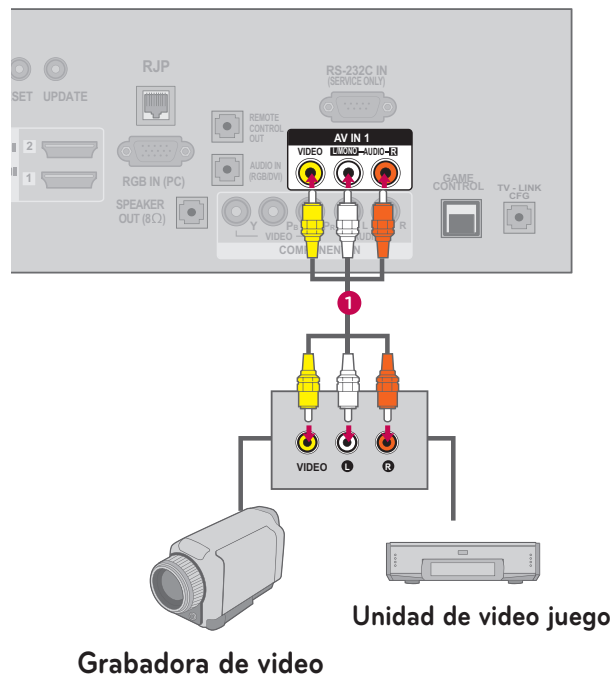

# CONEXIONES DE EQUIPO EXTERNO

## CONEXIÓN USB

### 1. Cómo conectar

- 1 Conecte el dispositivo USB a los conectores **USB IN** en el televisor.

### 2. Cómo usar

- Una vez conectados los conectores **USB IN** use la función USB.

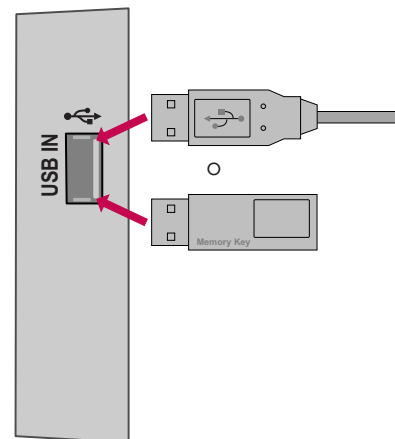

# INSTALACIÓN DE LA PC

## Conexión VGA (D-Sub de 15 pins)

### 1. Cómo conectar

- 1 Conecte la salida de VGA de la PC al puerto de **RGB IN (PC)** en la unidad.
- 2 Conecte las salidas de audio de la PC al puerto de **AUDIO IN (RGB/DVI)** en la unidad.

### 2. Cómo usar

- Encienda la PC y la unidad
- Seleccione la fuente de entrada del **RGB-PC** en el televisor con el botón de **INPUT** en el control remoto.

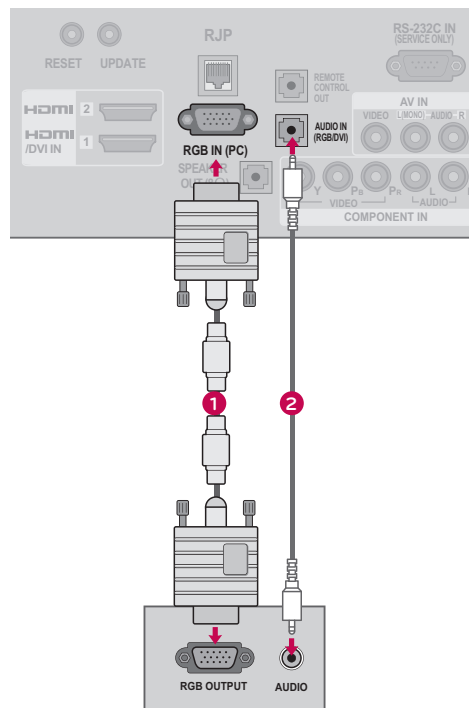

# CONEXIONES DE EQUIPO EXTERNO

## Conexión de DVI a HDMI

### 1. Cómo conectar

- 1 Conecte la salida de DVI de la PC al puerto de **HDMI/DVI IN 1** en la unidad.
- 2 Conecte las salidas de audio de la PC al puerto de **AUDIO IN (RGB/DVI)** en la unidad.

### 2. Cómo usar

- Encienda la PC y la unidad.
- Seleccione la fuente de entrada del **HDMI1** en el televisor con el botón de **INPUT** en el control remoto.

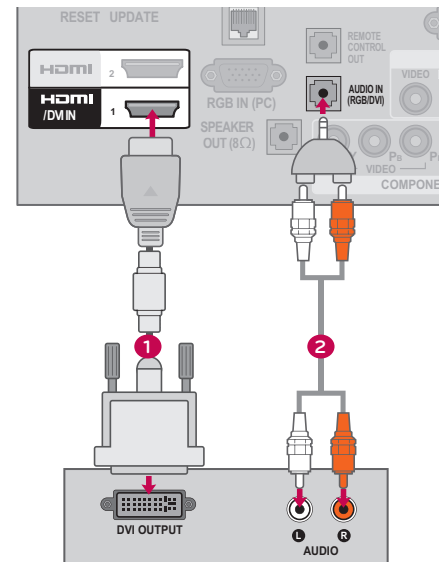

**! NOTA**

- ▶ Nosotros le recomendamos que use **1 920 x 1 080** (Otros modelos), **1 360 x 768** (32LD310H, 26/32LD320H, 32LD325H, 32LD330H, 32LD333H, 26/32LD340H, 26/32LD343H, 26/32LD345H) para el modo PC, esto le ofrecerá la mejor calidad de imagen.
- ▶ Dependiendo de la tarjeta gráfica, el modo DOS puede no funcionar si utiliza un cable HDMI a DVI.
- ▶ En el modo PC, podría verse ruido asociado con la resolución, un diseño vertical, contraste o brillo. Si observa ruidos, cambie la salida de la PC a otra resolución, cambie la tasa de actualización a otra tasa o ajuste el brillo y el contraste en el menú de IMAGEN hasta que la imagen se vea clara.
- ▶ Evite mantener una imagen fija en pantalla durante largos periodos de tiempo. La imagen fija podría grabarse permanentemente en pantalla.
- ▶ Las formas de la entrada de sincronización para la frecuencia horizontal y vertical están separadas.
- ▶ Según la tarjeta de gráficos que posea, algunas resoluciones podrían no posicionarse adecuadamente en la pantalla.
- ▶ Al escoger HDMI-PC, Ajuste la "Etiqueta de entrada - PC" en el menú OPCIÓN.

**Resolución de Despliegue (RGB-PC, HDMI-PC)**

Resolución	Frecuencia Horizontal (kHz)	Frecuencia Vertical (Hz)
640x350	31,468	70,09
720x400	31,469	70,08
640x480	31,469	59,94
800x600	37,879	60,31
1 024x768	48,363	60,00
1 280x768	47,776	59,87
1 360x768	47,712	60,015
1 280x1 024	63,981	60,02
1 600x1 200	75,00	60,00
1 920x1 080 RGB-PC	66,587	59,934
1 920x1 080 HDMI-PC	67,50	60,00

Excepto 32LD310H, 26/32LD320H, 32LD325H, 32LD330H, 32LD333H, 26/32LD340H, 26/32LD343H, 26/32LD345H

# CONEXIONES DE EQUIPO EXTERNO

## Configuración de pantalla para el modo PC

### Seleccionar la resolución

Puede seleccionar la resolución en el modo RGB-PC.

También pueden ajustarse la Ubicación, Fase y Tamaño

Podrá escoger esta opción sólo cuando la resolución del PC esté ajustada en 1 024 X 768, 1 280 X 768 o 1 360 X 768.

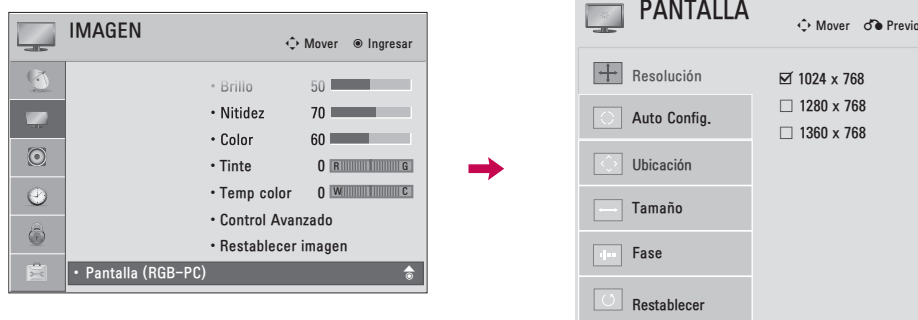

-   Seleccione **IMAGEN**.
-   Seleccione **Pantalla (RGB-PC)**.
-   Seleccione **Resolución**.
-   Seleccione la resolución deseada.
- 



## Auto configuración

Ajusta automáticamente la posición de la imagen y minimiza la inestabilidad de la imagen. Luego del ajuste, si la imagen aún no es adecuada, intente usar los ajustes manuales o una resolución diferente o actualice la tasa de la PC.

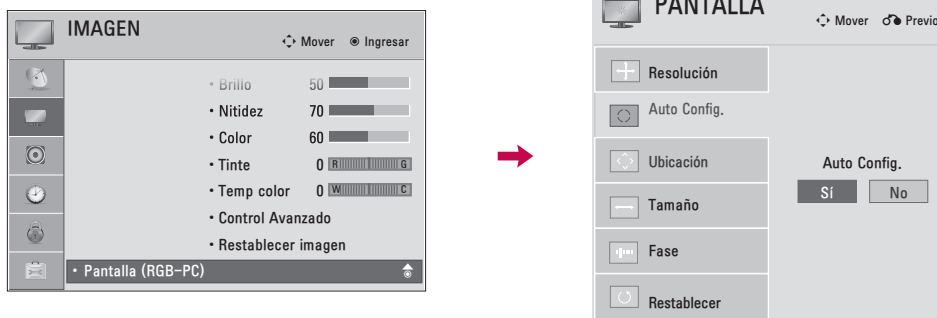

- 1   Seleccione **IMAGEN**.
- 2   Seleccione **Pantalla (RGB-PC)**.
- 3   Seleccione **Auto Config..**
- 4   Seleccione **Sí**.
- 5 

- Si la posición de la imagen aún no es la adecuada, intente auto ajustar nuevamente.
- Si la imagen debe ajustarse nuevamente luego del auto ajuste en RGB-PC, puede ajustar la **Ubicación**, **Tamaño** o **Fase**.





# CONEXIONES DE EQUIPO EXTERNO

## Ajuste para la Ubicación, Tamaño y Fase de la pantalla

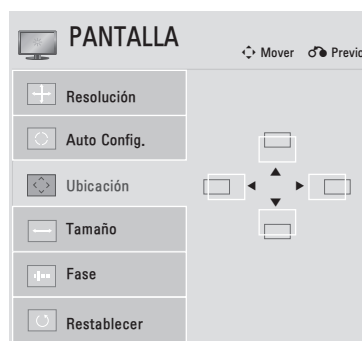
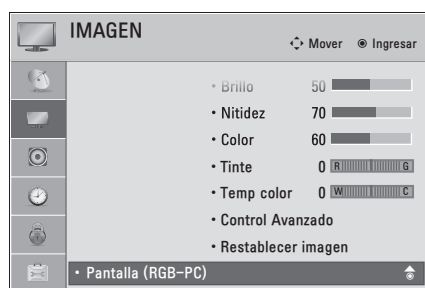
Si la imagen no está clara tras el ajuste automático o si el texto parpadea, ajuste manualmente la fase de la imagen.

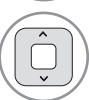
Esta característica solo opera en modo RGB-PC.



- 1   Seleccione **IMAGEN**.
- 2   Seleccione **Pantalla (RGB-PC)**.
- 3   Seleccione **Ubicación, Tamaño o Fase**.
- 4   Realice los ajustes adecuados.
- 5 

- **Ubicación:** Esta función es para ajustar la imagen a la izquierda/derecha y arriba/abajo a su preferencia.
- **Tamaño:** Esta función es para minimizar cualquier barra vertical o rayas visibles en el fondo de pantalla. Y también cambiará el tamaño de pantalla.
- **Fase:** Esta función le deja remover cualquier ruido horizontal y hace clara o nitida la imagen de caracteres.

## Reajustar la pantalla (Regreso a los valores originales de la fábrica)

Restaura los ajustes de **Ubicación**, **Tamaño** y **Fase** a los predeterminados de fábrica. Esta característica solo opera en modo RGB-PC.

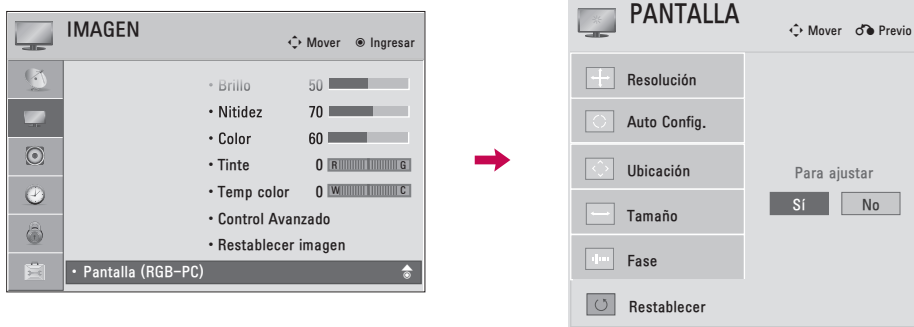

- 1   Seleccione **IMAGEN**.
- 2   Seleccione **Pantalla (RGB-PC)**.
- 3   Seleccione **Restablecer**.
- 4   Seleccione **Sí**.
- 5  Inicio **Restablecer**.

# VER LA TV / CONTROL DE CANAL

## FUNCIONES DE LOS BOTONES DEL CONTROL REMOTO

Cuando use el control remoto dirija el sensor del control remoto hacia panel frontal de la TV.  
Los control remoto que se pueden ser diferentes a los de las imágenes a continuación.

<b>POWER</b>	Prende el televisor desde el modo de espera o lo apaga poniéndolo en dicho modo
<b>ALARM</b>	Establece la hora en la que el televisor se encenderá automáticamente.
<b>TIMER</b>	Seleccione la cantidad de tiempo antes de que su televisor se apague de forma automática.
<b>INPUT</b>	Alterna entre las entradas. También prende el televisor desde el modo de espera.
<b>TV</b>	Represa a la visualización normal de la TV desde cualquier modo.

<b>Botones Numerados</b>	
<b>- (GUIÓN)</b>	Entra al número de canales multiples de programa como 2-1, 2-2, etc.
<b>FLASHBK</b>	Regresa al último canal visto.

<b>MENU</b>	Muestra el menú principal o cierra todas las visualizaciones en pantalla y regresa a ver la imagen del televisor.
<b>SAP</b>	Modo Analógico: Selecciona el sonido MTS (Mono, Estéreo o SAP) Modo DTV: Cambia el lenguaje del Audio.
<b>CC</b>	Selección de subtítulos.
<b>THUMBSTICK (Arriba/Abajo/Izquierda/Derecha/ENTER)</b>	Le permite navegar a través de los menús en la pantalla y ajustar el sistema de acuerdo a sus preferencias.
<b>RETURN o BACK</b>	Permite al usuario desplazarse un paso hacia atrás en una aplicación interactiva o en otras funciones interactivas.
<b>GUIDE</b>	Muestra la Programación de los canales.
<b>EXIT</b>	Cierra todas las visualizaciones en pantalla y regresa a ver la imagen del televisor.

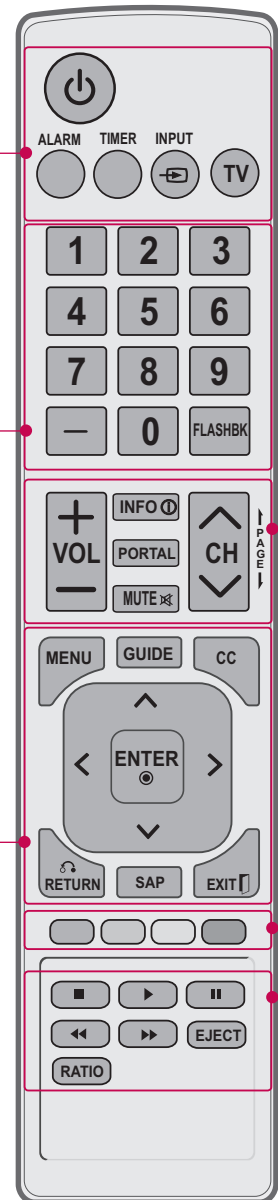

**VOLUMEN  
SUBIR/BAJAR**

Ajusta el volumen.

**INFO**

Muestra información sobre el canal en la parte superior de la pantalla.

**PORTAL**

Muestra y elimina el menú interactivo de hotel.

**MUTE**

Enciende y apaga el sonido.

**CANAL  
ARRIBA/ABAJO**

Cambia el canal.

**PAGINA  
ARRIBA/ABAJO**

Se mueve de un conjunto de información en pantalla al siguiente.

**BOTONES DE  
COLOR**

Acceden a las funciones especiales de algunos menús.

**Botones  
VCR/DVD**

Controla las video cassetas y los reproductores de DVD.

**EJECT**

Expulsa el dispositivo USB.

**RATIO**

Selecciona su formato de imagen deseado.

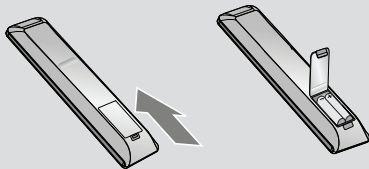

## Colocando las Baterías



- Abra la tapa del compartimento de las baterías en la parte posterior e instale las baterías con la polaridad correcta.
- Instale dos baterías de 1,5 Vcc tipo AAA. No mezcle las baterías nuevas con las usadas.
- Cierre la tapa.

# VER LA TV / CONTROL DE CANAL

## ENCENDIDO DEL TV

- 1 Primero conecte el cable de alimentación correctamente.  
En este momento, el TV cambia al modo en espera.
  - En el modo de espera para encender el TV, presione los botones  / I en el TV o presione  (POWER) del control remoto.
- 2 Seleccione la fuente de visualización utilizando el botón **INPUT** en el control remoto.
- 3 Cuando deje de usar la TV, presione el botón  (POWER) en el control remoto. El televisor vuelve al modo apagado.

### ! NOTA





- ▶ Si usted va a estar ausente en vacaciones, desconecte el TV del tomacorriente.

## AJUSTE DEL CANAL

- 1 Presione el botón **CH** ( o ) o de **NUMBER** para seleccionar un número del canal.

## AJUSTE DEL VOLUMEN

Ajuste el volumen según su preferencia personal.

- 1 Presione el botón **VOL** ( o ) para ajustar el volumen.
- 2 Si ud. quiere apagar el sonido, presione el botón **MUTE**.
- 3 Ud. puede cancelar esta función presionando el botón **MUTE** o **VOL** ( o )

# SELECCIÓN Y AJUSTE DEL MENÚ PANTALLA

El OSD (On Screen Display, Despliegue En la Pantalla) de su TV puede ser un poco diferente que este manual.

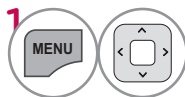
**1**  Visualizar todos los menús.

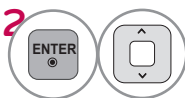
**2**  Seleccione un elemento del menú.

**3**  Acepte la selección actual.

**4**  Regresar a la pantalla del televisor.

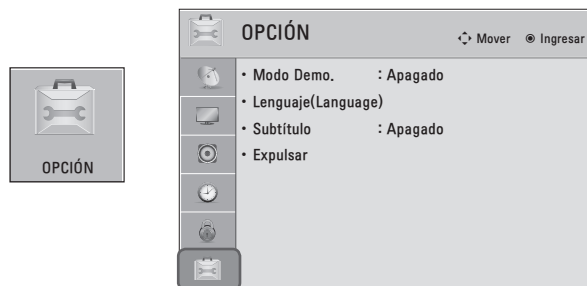
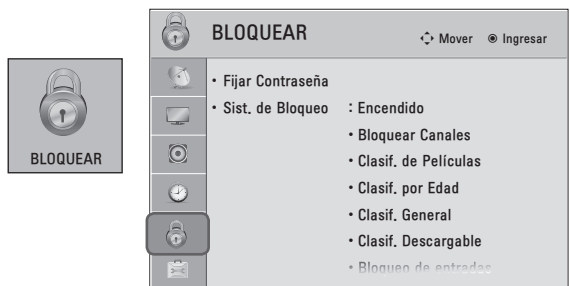
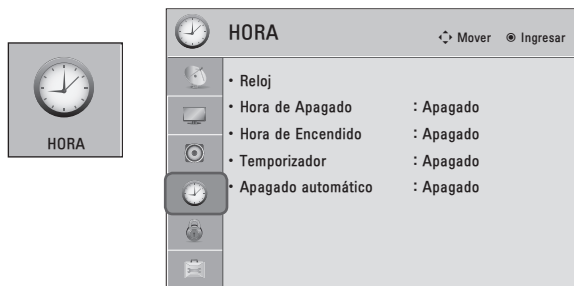
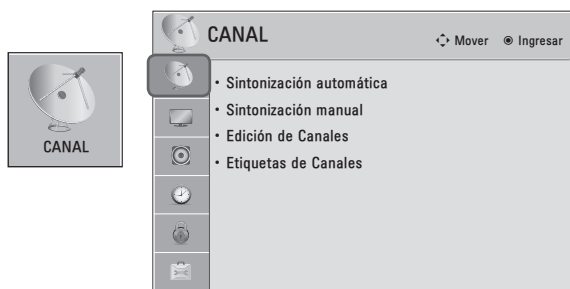

# VER LA TV / CONTROL DE CANAL

Ej.)

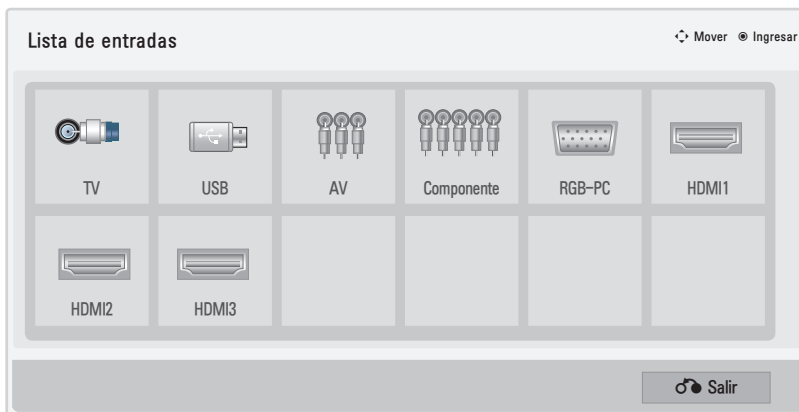

Para series LD310H, LD320H, LD325H

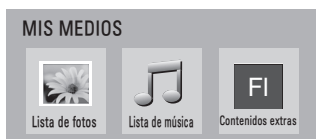

Para series LD330H, LD333H, LD340H, LD343H, LD345H

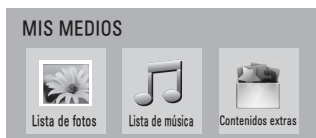









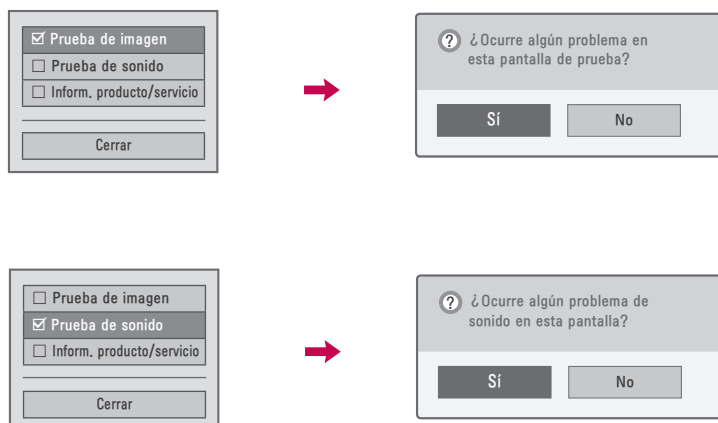

# ASISTENCIA AL CLIENTE

## Prueba de imagen / Prueba de sonido

Esta función supone un apoyo al cliente que puede ejecutar pruebas de imagen y sonido.



-   Seleccione **Asistencia al cliente**.
-   Seleccione **Prueba de imagen** o **Prueba de sonido**.
-   Seleccione **Sí**.
-  Regresar al menú anterior.
-  Regresar a la pantalla del televisor.





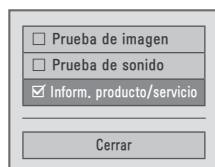

# VER LA TV / CONTROL DE CANAL

## Inform. producto/servicio

Esta función muestra información del soporte y el producto.

El Centro de Atención al Cliente puede variar dependiendo del país.



-   Seleccione **Asistencia al cliente**.
-   Seleccione **Inform. producto/servicio**.  
Puede comprobar la información de producto/servicio según el modelo.
-  Regresar al menú anterior.
-  Regresar a la pantalla del televisor.

# BÚSQUEDA DE CANALES

## Escaneo automático (Sintonización automática)

Busca automáticamente todos los canales disponibles por las entradas de antena o cable y los guarda en la memoria de la lista de canales.

Ejecute esta función si cambia de vivienda o cambia el emplazamiento del televisor.

La función de sintonización automática memoriza sólo los canales que están disponibles en este momento.

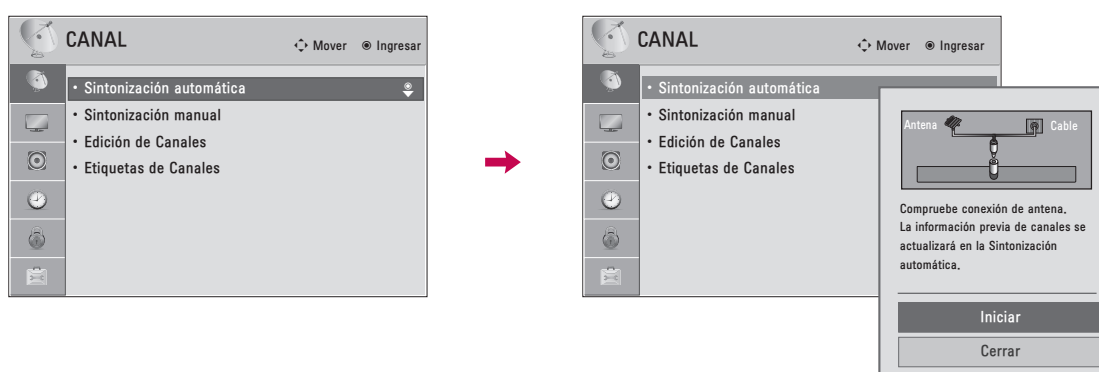

-  Seleccione **CANAL**.
-  Seleccione **Sintonización automática**.
-  Seleccione **Iniciar**.
-  Ejecutar la **Sintonización automática**.
-  Regresar al menú anterior.
-  Regresar a la pantalla del televisor.

# VER LA TV / CONTROL DE CANAL

## Agregar/Eliminar los Canales (Sintonización Manual)

Si selecciona señal de entrada DTV o CADTV, puede visualizar el monitor de intensidad de la señal en la pantalla para ver la calidad de la señal que se recibe.

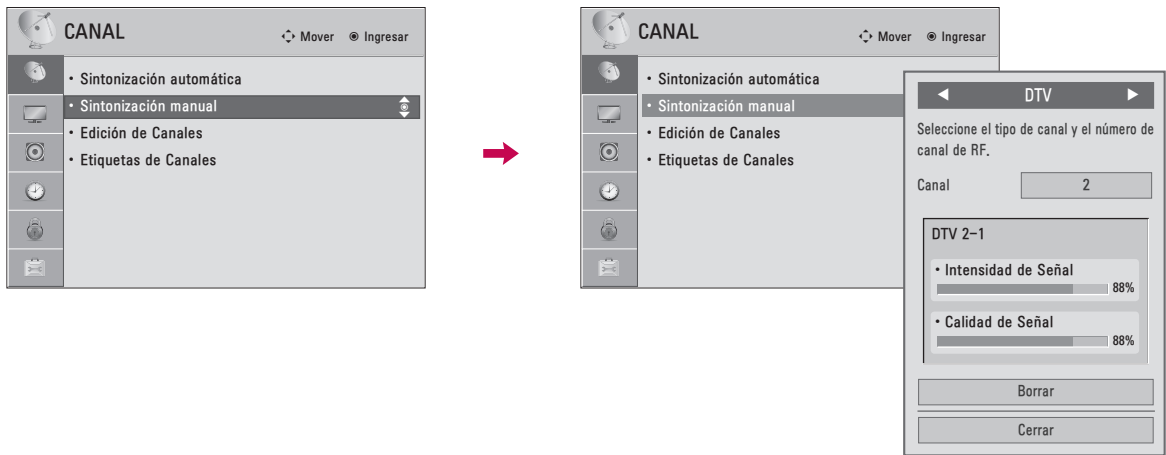

VER LA TV / CONTROL DE CANAL

- 1   Seleccione **CANAL**.
- 2   Seleccione **Sintonización manual**.
- 3   Seleccione **DTV, TV, Cable DTV o Cable TV**.
- 4   Seleccione el canal que desee agregar o borrar.
- 5   Seleccione **Agregar o Borrar**.
- 6  Regresar al menú anterior.
-  Regresar a la pantalla del televisor.

- El televisor solicitará una contraseña si el control parental ha sido activado (menú de BLOQUEAR). Use la contraseña establecida en el menú de BLOQUEAR para permitir una búsqueda de canal.
- Al establecer la sintonización automática o manual, el número máximo de canales que podrá guardar es de 900.









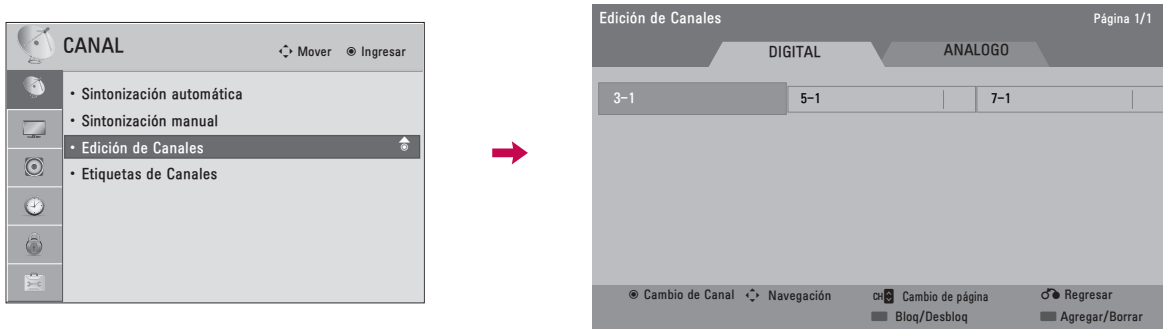



## Edición de Canal

Los canales de la Lista de edición de Canales aparecen en negro y los canales eliminados de la lista aparecen en azul.

Al omitir un número de canal, no podrá escogerlo mediante el botón **CH ^ V** durante la visualización del televisor.

Si desea escoger el programa omitido, introduzca directamente su número mediante los botones **NUMÉRICOS** o escóalo en el menú Edición de Canales.



- 1   Seleccione **CANAL**.
- 2   Seleccione **Edición del canal**.
- 3   Seleccione un canal.
- 4  Agregar o Borrar el canal.  
 Bloquea o desbloquea el canal.  
 Puede bloquear/desbloquear los canales incluso si selecciona "Sist. de Bloqueo-Apagado" en el menú BLOQUEO.
-  Cambie al número de canal escogido.
-  Mover las paginas en la lista de canales cuando la lista es demasiado larga.
- 5  Regresar al menú anterior.
-  Regresar a la pantalla del televisor.

# VER LA TV / CONTROL DE CANAL

## LISTA DE ENTRADAS

Solo estas señales de entrada que están conectadas a un televisor pueden activarse y seleccionarse.

Ej.)

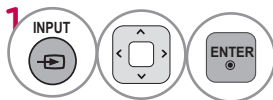
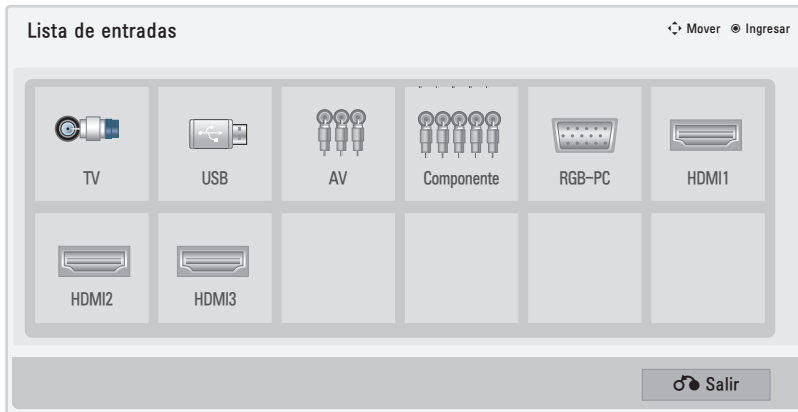

Seleccione la fuente de entrada deseada.

- **TV:** Selecciónelo para mirar estaciones de aire, cable y digitales.
- **AV:** Selecciónelo para mirar una video casetera u otro equipo externo.
- **Componente:** Selecciónelos para mirar un DVD o un decodificador digital.
- **RGB-PC:** Selecciónelo para ver la PC.
- **HDMI:** Selecciónelo para ver en dispositivos de alta definición.

# EJEMPLO DE GUÍA DE PROGRAMACIÓN ELECTRÓNICA

Este es un ejemplo típico de una guía electrónica de programación de TV, mostrando una programación disponible.

**CANAL INDICATOR**  
Sintoniza el canal y programa, actuales.

**PROGRAMA DE TV**  
Programa actual en el canal seleccionado.

**PROGRAMACIÓN GRID**  
Listados de programas dispuestos en intervalos de tiempo.

**FECHA/HORA OSD**  
Muestra fecha y hora actual.

**LISTA DE CANAL**  
Muestra los canales disponibles, en orden numérico.

**TÍTULOS DEL PROGRAMA**  
Seleccione un título y pulse Enter, para mostrar información adicional del programa.

**DESTACADOS ATRACCIÓN**  
Seleccione y haga click para obtener la información ampliada.

**VER LA TV / CONTROL DE CANAL**



1 Seleccione el botón GUIDE que muestra los programas de TV disponibles.

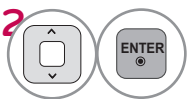

2 Seleccione un Canal.

# VER LA TV / CONTROL DE CANAL

## ETIQUETAS DE CANALES

Seleccione las etiquetas preestablecidas para sus canales.

Si una etiqueta de canal es proporcionada de la señal de radiodifusión, la TV mostrará un nombre corto para dicho canal, incluso si no ha sido preestablecido anteriormente.

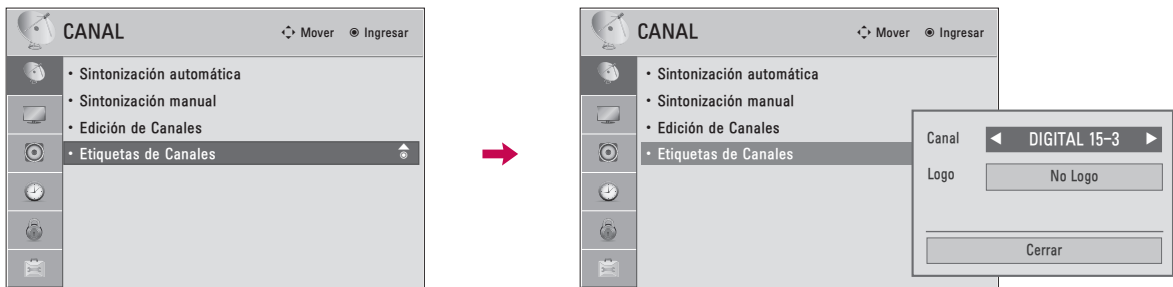







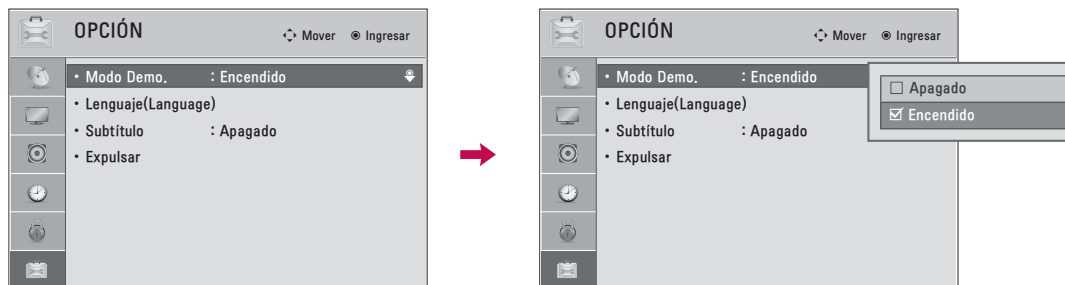

-  Seleccione **CANAL**.
-  Seleccione **Etiquetas de Canales**.
-  Seleccione un canal.
-  Seleccione un canal para establecer logotipo.
-  Seleccione el logotipo correspondiente para el canal.
-  Regresar al menú anterior.
-  Regresar a la pantalla del televisor.



## MODO DEMO.

Visualice el pase de diapositivas que explica distintas funciones de este televisor.



-   Seleccione **OPCIÓN**.
-   Seleccione **Modo Demo..**
-   Seleccione Encendido para mostrar el resultado de los diversos característica de la TV.
-  Regresar al menú anterior.  
Tras un breve período de tiempo, comenzará el, **Modo Demo..**  
Si desea detener la demostración, pulse cualquier botón (Excepto botón VOL +, - y MUTE).

# MIS MEDIOS

## MÉTODO DE CONEXIÓN

### CONEXIÓN USB

- 1 Conecte el dispositivo **USB** al conector USB a un lado de la TV

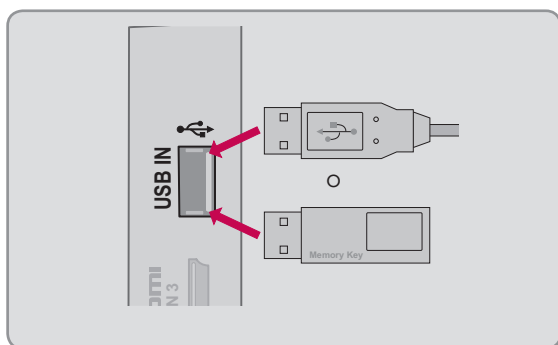

## Conexión del dispositivo USB

- ▶ Sólo se puede reconocer un dispositivo de almacenamiento USB.
- ▶ No se admite la conexión de un dispositivo de almacenamiento USB a través de un concentrador USB
- ▶ Es posible que no se reconozca un dispositivo de almacenamiento USB mediante el programa de reconocimiento automático.
- ▶ La velocidad de reconocimiento de un dispositivo de almacenamiento USB dependerá de cada dispositivo.
- ▶ No apague el televisor ni desconecte el dispositivo USB cuando el dispositivo de almacenamiento USB conectado esté funcionando. Al separar o desenchufar repentinamente dicho dispositivo, se pueden dañar los archivos almacenados o el dispositivo de almacenamiento USB.
- ▶ Únicamente utilice un dispositivo USB de almacenamiento el cual contiene archivos normales de música o imágenes.
- ▶ Use sólo un dispositivo de almacenamiento USB formateado como sistema de archivo FAT 32 o NTFS, incluido con el sistema operativo Windows. El resto podrían no ser reconocidos.
- ▶ Algunos dispositivos de almacenamiento USB requieren adaptador de corriente. El adaptador de corriente debe conectarse para que el televisor pueda reconocerlo.
- ▶ Si un dispositivo no es reconocido por el televisor, pruebe con un cable diferente. No se admiten cables de excesiva longitud.
- ▶ Algunos dispositivos de almacenamiento USB podrían no ser compatibles o no funcionar adecuadamente.
- ▶ Realice copias de seguridad de sus archivos importantes, ya que los datos almacenados en el dispositivo USB podrían resultar dañados. La gestión de datos es responsabilidad del cliente, y en consecuencia, el fabricante no cubre en garantía los daños en los datos guardados en el producto.
- ▶ Si su memoria USB tiene múltiples particiones, o si utiliza un lector de memoria multipuerto, puede utilizar hasta 4 particiones o una memoria USB.
- ▶ Los datos en un dispositivo de almacenamiento USB no serán eliminados en un sistema de archivos NTFS.
- ▶ El método de alineación del dispositivo USB de almacenaje es similar al de Windows XP y los nombres de archivos pueden reconocer hasta 100 caracteres ingleses.
- ▶ La capacidad recomendada para un disco duro externo USB es de 1TB o menos y para una memoria clave USB es de 32 GB o menos.
- ▶ Si un disco duro externo USB con "Ahorro de energía" no funciona, apague el disco duro y encienda de nuevo para que funcione. Consulte el manual de usuario para la aplicación de un disco duro externo USB.
- ▶ Dispositivos de almacenamiento USB a continuación USB 2,0 son compatibles, así. Pero puede que no funcionen correctamente en la lista de películas.

# MIS MEDIOS

## MODOS DE ENTRADA

El menú My Media (Mi multimedia) se abrirá automáticamente cuando inserte una unidad USB.

También puede acceder seleccionando My Media (Mi multimedia) en el menú de usuario.



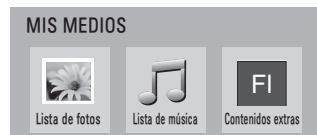

En el dispositivo USB, no puede agregar una nueva carpeta ni borrar la carpeta existente.

Para series LD310H, LD320H, LD325H

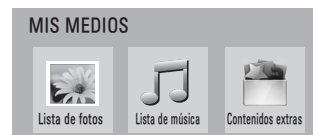

Para series LD330H, LD333H, LD340H, LD343H, LD345H



- 1   Seleccione **MIS MEDIOS**.
- 2   Seleccione **Lista de fotos**, **Lista de música** o **Contenidos extras**.
- 3 

■ La TV puede mostrar archivos de imagen JPG o reproducir archivos de audio MP3.

# LISTA DE FOTOS

La visualización en la pantalla de su modelo puede variar levemente.

## Archivo de foto compatible: \*.JPG

- Baseline (Línea base): 64 píxeles (ancho) x 64 píxeles (alto) a 15 360 píxeles (ancho) x 8 640 píxeles (alto)
- Progressive (Progresiva): 64 píxeles (ancho) x 64 píxeles (alto) a 1 920 píxeles (ancho) x 1 440 píxeles (alto)
- Sólo puede ejecutar archivos JPG.
- Los archivos no admitidos se mostrarán con un icono no predefinido.

## Componentes de la pantalla

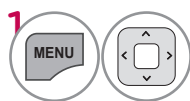

Seleccione **MIS MEDIOS**.

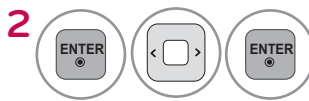

Seleccione **Lista de fotos**.

- 1 Muévase a la carpeta de nivel superior.
- 2 Página actual/Total de páginas.
- 3 Botones correspondientes al control remoto.
- 4 El contenido de la carpeta se concentra en 1.
- 5 Página actual/páginas totales de contenido.

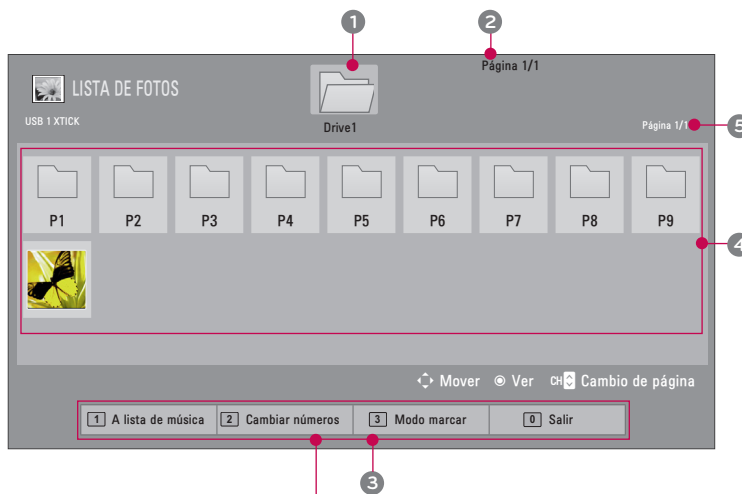





<b>1</b>	Muévase a <b>Lista de Música</b> .
<b>2</b>	<b>Cambiar números:</b> Cambia el número de las miniaturas mostradas simultáneamente..
<b>3</b>	Permite marcar ciertos archivos.
<b>0</b>	Regresar a la pantalla del televisor.

# MIS MEDIOS

## Selección de fotos



- 1  Seleccione la carpeta o el disco de destino.
- 2   Seleccione las fotos deseadas.
- 3  Se mostrará el archivo de fotografía.

■ Utilice el botón **CH** (^ v) para navegar en la página de fotos.

## Modo de Marca



- 1  Seleccione la carpeta o el disco de destino.
- 2   Seleccione las fotos deseadas.
- 3  Marca los archivos de fotografía que desee.
- 4  Visualiza los archivos de fotografía marcados.

- |   |  |
|---|--|
| 1 | <b>Ver marcados:</b> Muestra el elemento seleccionado.             |
| 2 | <b>Marcar todo:</b> Marca todas las fotos de la pantalla.          |
| 3 | <b>Desmarcar todo:</b> Cancele la selección de las fotos marcadas. |
| 0 | Entra o sale del modo de marcado.                                  |





■ Cuando se marca una o más fotos, se pueden ver las fotos en forma individual o una presentación de las fotos marcadas. Si no se marca ninguna foto, se pueden ver todas las fotos en forma individual o todas las fotos en la carpeta, como presentación.

## Menú de pantalla completa

Se encuentran disponibles más funciones en el modo de pantalla completa.



La relación de aspecto de una foto puede cambiar el tamaño de la foto exhibida en pantalla completa.

- 1  Seleccione la carpeta o el disco de destino.
- 2   Seleccione las fotos deseadas.
- 3  La foto seleccionada se visualiza en el modo de pantalla completa.

■ Use el botón CH (^ v) para navegar en la página de fotos en miniatura.

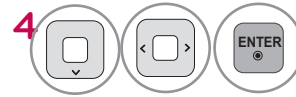

Seleccione **Presentación**, **BGM**, **↻** (**Girar**), **🔍**, **Opción** o **Ocultar**.

- Use el botón < > para seleccionar la foto anterior o siguiente.



- ▶ **Presentación:** Las fotos seleccionadas se visualizan durante la presentación de diapositivas. Si no se selecciona ninguna foto, todas las fotos en la carpeta actual se visualizan durante la presentación de diapositivas.
  - Defina el intervalo de tiempo de la presentación en **Opción-Establecer visualización de fotos.** menú.
- ▶ **BGM** (Background Music): Escuche música mientras ve las fotos en tamaño completo.
  - Defina el dispositivo BGM y álbum en **Opción-Establecer visualización de fotos.** menú.
- ▶ **↻(Girar):** Girar fotos.
  - Gira la foto 90°, 180°, 270°, 360° en el sentido de las agujas del reloj.
  - No podrá girarse cuando el ancho de la foto sea mayor que la altura de resolución admitida.
- ▶ **🔍:** Vea la fotografía ampliando 2 o 4 veces usando el botón **1**.
- ▶ **Opción:** Defina los valores para **Veloc. de presentación** y **BGM**.
  - No se puede cambiar **Álbum de Música** mientras se está reproduciendo BGM.
  - Sólo puede seleccionar la carpeta MP3 guardada en el dispositivo que muestra la foto actual.
- ▶ **Ocultar:** Oculte el menú en la pantalla de tamaño completo.
  - Para ver nuevamente el menú en pantalla completa, presione el botón **ENTER**.
- ▶ **Salir:** Retrocede a la pantalla de menú anterior.

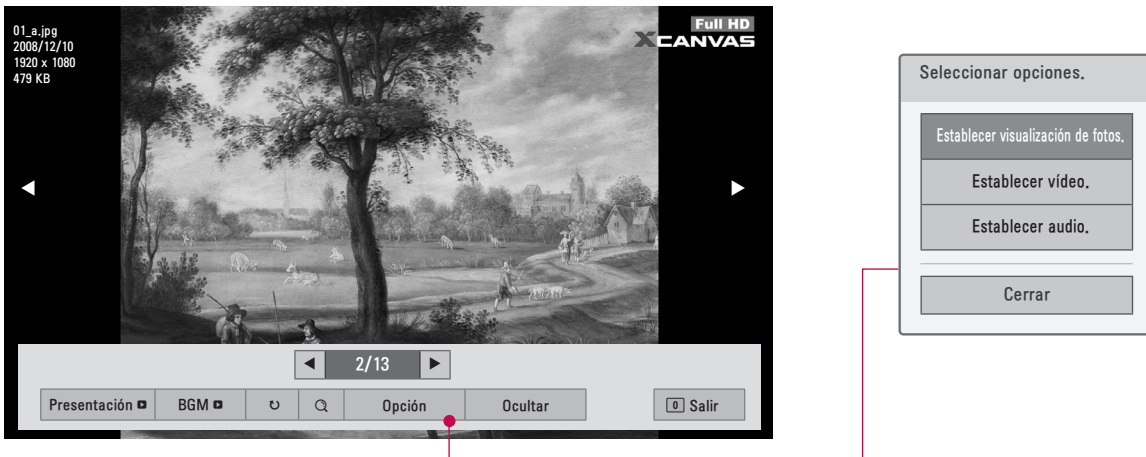

## Utilización de la función Lista de fotos



1  Seleccione la **Opción** de menú.

2   Seleccione **Establecer visualización de fotos**, **Establecer vídeo** o **Establecer audio**.

### ! NOTA

- Los cambios de valores de opciones de la Lista de fotografías no afectan a las lista de música.

## Configura las opciones del menú Establecer visualización de fotos

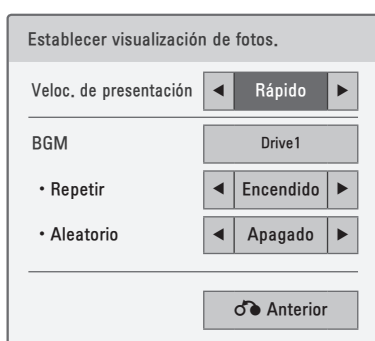

1  Seleccione **Veloc. de presentación** o **BGM**.

2  Realice los ajustes adecuados.

# MIS MEDIOS

- La imagen puede ser diferente a la de su televisor.

## Configuración de las opciones del menú **Establecer vídeo**



MIS MEDIOS



1 Seleccione **Modo de imagen**.



2 Realice los ajustes adecuados.

## Configuración de las opciones del menú **Establecer audio**

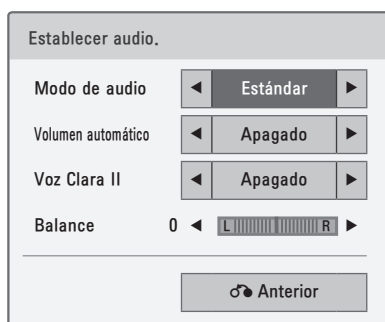

1 Seleccione **Modo de sonido**, **Volumen automático**, **Voz Clara II** o **Balance**.



2 Realice los ajustes adecuados.

# LISTA DE MÚSICA

Este televisor no puede reproducir archivos protegidos contra copia.  
La visualización en la pantalla de su modelo puede variar levemente.

Archivos de música compatibles: \*.MP3  
Frecuencia de tasa binaria 32kb/s - 320kb/s

- Frecuencia de muestreo MPEG1 capa3: 32 kHz, 44,1 kHz, 48 kHz
- Frecuencia de muestreo MPEG2 capa3: 16 kHz, 22,05 kHz, 24 kHz
- Frecuencia de muestreo MPEG2 capa3: 8 kHz, 11,025 kHz, 12 kHz

## Componentes de la pantalla

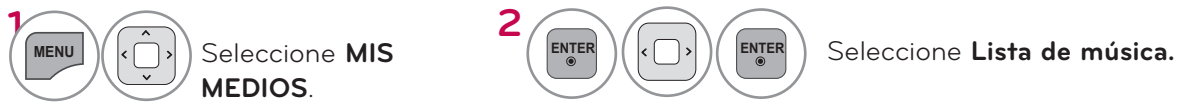



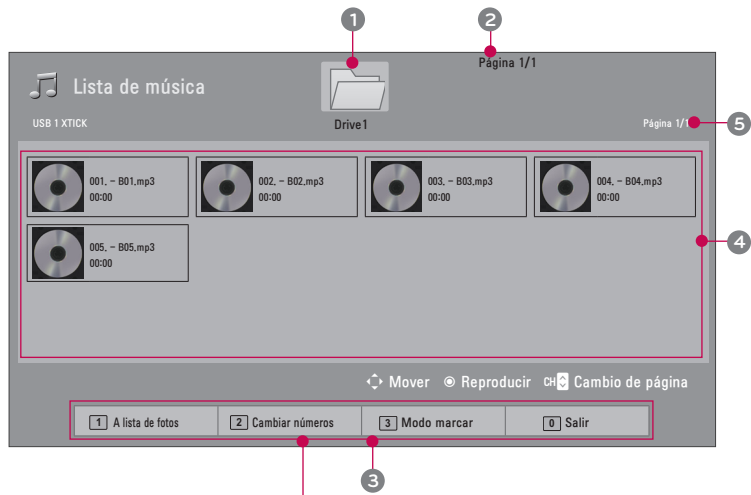

- 1 Previsualizar: si el álbum tiene una portada, se visualizará.
- 2 Se mueve a la carpeta de nivel superior.
- 3 Página actual/Total de páginas.
- 4 Número total de música en miniatura marcadas.
- 5 El contenido de la carpeta se concentra en 1.
- 6 Botones correspondientes en el control remoto.

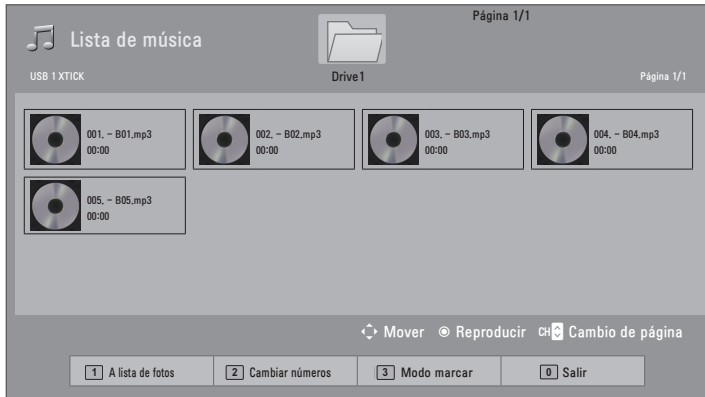

<b>1</b>	Muévase a <b>Lista de fotos</b> .
<b>2</b>	<b>Cambiar números:</b> Cambia el número de las miniaturas mostradas simultáneamente.
<b>3</b>	Permite marcar ciertos archivos.
<b>0</b>	Regresar a la pantalla del televisor.

## Selección de música y menú emergente





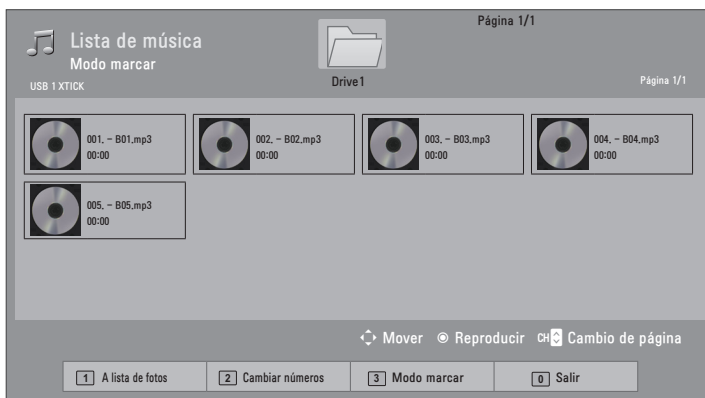

- 1  Seleccione la carpeta o el disco de destino.
- 2   Seleccione la música deseada del archivo
- 3  Se reproducen los archivos de música.

- Use el botón CH (^ v) para navegar en la página de títulos de música..

## Modo de marcado



- 1  Seleccione la carpeta o el disco de destino.
- 2   Seleccione la música deseada del archivo.
- 3  Marca el archivo de música que desee.
- 4  Reproduce el archivo de música marcado.

1

**Reproducir Marcado:** Reproduzca la música seleccionada. Una vez que finaliza la reproducción de una canción, la siguiente canción será reproducida automáticamente

2

**Marcar todas:** Marcar todas las canciones en la carpeta.

3

**Desmarcar todo:** Cancele la selección de todas las canciones.





4

Entra o sale del modo de marcado.

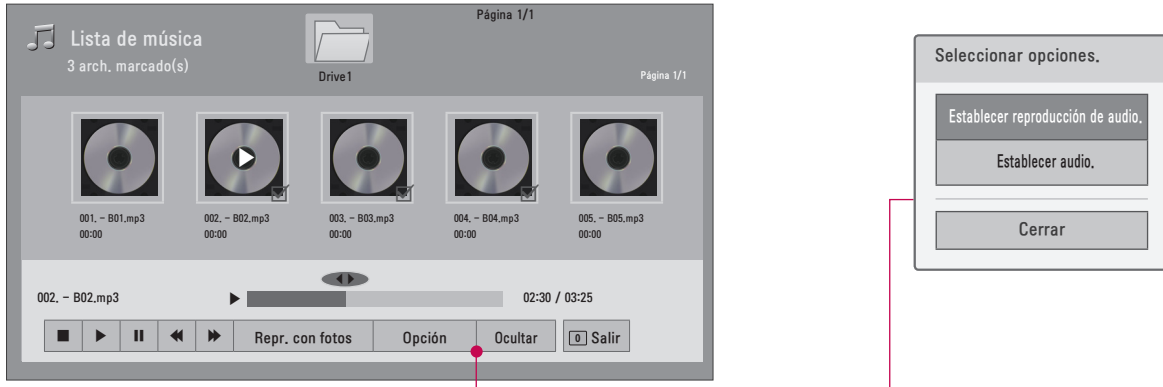
- Cuando uno o más archivos de música estén marcados, la música marcada se reproducirá en secuencia.

## Utilización de la función Lista de música









- 1   Visualice la **Opción** menu.
- 2   Seleccione **Establecer reproducción de audio** o **Establecer audio**.

### ! NOTA



- ▶ Los cambios de valores de opciones de la Lista de fotografías no afectan a la lista de películas o música.
- ▶ Sólo puede escuchar música del dispositivo desde el que se está reproduciendo.

## Uso del control remoto

	Detener reproducción.
	Regresa a la reproducción normal.
	Pausar reproducción.
	Selecciona la canción anterior o siguiente.
	Puede utilizarse un cursor que indica la posición.
	Visualice a la pantalla de menú anterior.

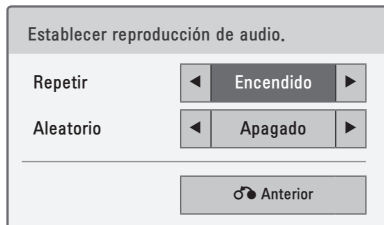

## Configuración de las opciones del menú **Establecer reproducción de audio**

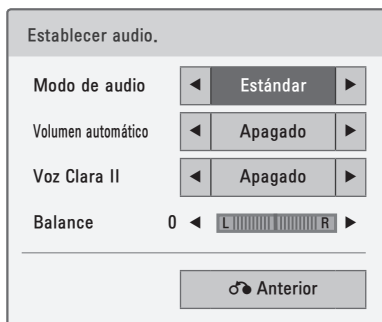

-  Seleccione **Repetir** o **Aleatorio**.
-  Realice los ajustes adecuados.

## Configuración de las opciones del menú **Establecer audio**



-  Seleccione **Modo de sonido**, **Volumen automático**, **Voz Clara II** o **Balance**.
-  Realice los ajustes adecuados.

- Si no pulsa ningún botón durante unos instantes, el cuadro de información de reproducción flotará en la pantalla. Esto evitará daños en los píxeles de la pantalla causados por una imagen fija durante un largo periodo de tiempo.

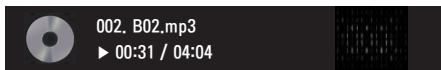

### ! NOTA

- ▶ Los archivos de música protegidos contra copia no se reproducirán.
- ▶ Presione el botón ENTER o ■ para desactivar el protector de pantalla.

## CONTENIDOS EXTRAS

Contenidos extras se activará cuando los datos de servicio del canal está disponible.

Usted puede reproducir los archivos de aplicación desde un dispositivo USB.

Las aplicaciones que se encuentran en un dispositivo USB, pueden ser reproducidas en esta TV.

Para series LD310H, LD320H, LD325H



Para series LD330H, LD333H, LD340H, LD343H, LD345H

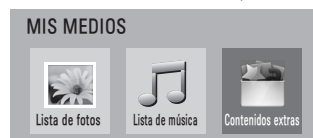

### ! NOTA

- ▶ Los contenidos Pro: Centric dentro de la memoria USB, pueden ser reproducidos.
- ▶ Para más información, contactar a Atención al cliente. ([www.lgcommercial.com](http://www.lgcommercial.com))

# CONTROL DE IMAGEN

## TAMAÑO DE LA IMAGEN (RELACIÓN DE ASPECTO)

Esta función le permite elegir de una imagen analoga una relación de aspecto 4:3 mostrada en la TV. Podrá escoger una relación de aspecto diferente dependiendo de la fuente de entrada (emisión analógica, emisión digital, aux., etc.).

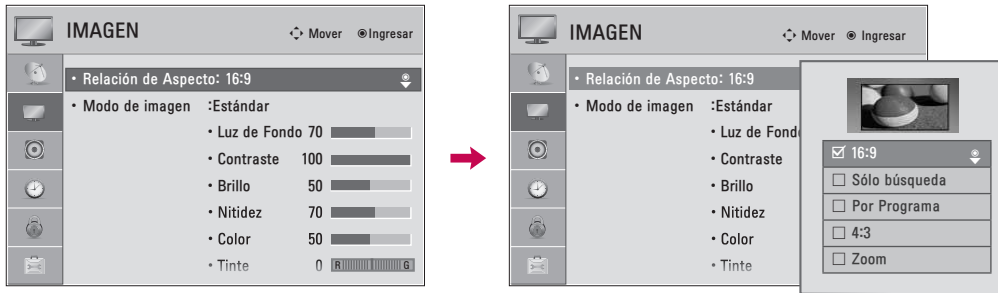

-   Seleccione **IMAGEN**.
-   Seleccione **Relación de Aspecto**.
-   Seleccione el formato de imagen deseado.
-  Regresar al menú anterior.
-  Regresar a la pantalla del televisor.



## 16:9

Seleccione cuando desea ajustar la imagen horizontalmente, en una proporción lineal para llenar la pantalla completa.



## Sólo búsqueda

Normalmente los bordes de las señales de video quedan recortadas un 1-2%. El modo Sólo búsqueda desactiva este recorte y muestra el video completo. Notas: Si hubiera ruido en los bordes de la señal original, serán visibles cuando el modo Sólo búsqueda esté activado. Esta función sólo se opera en los modos de DTV/CADTV/Component/HDMI-DTV/DVI-DTV (720 progresivo/1 080 entrelazado/1 080 progresivo).



## Por Programa

Selecciona la proporción de imagen adecuada para que corresponda con la imagen fuente.

(4:3 → 4:3)



(16:9 → 16:9)



## 4:3

La selección siguiente le dejará ver una imagen con la proporción original de aspecto 4:3.



## Zoom

Seleccione cuando desea ver la imagen sin ninguna alteración. Sin embargo, las porciones superior e inferior de la imagen serán cortadas.

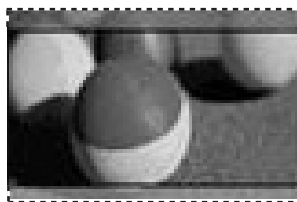

# CONTROL DE IMAGEN

## AJUSTES DE LA IMAGEN PRESTABLECIDA (MODO DE IMAGEN)

Hay configuraciones predeterminadas de fábrica disponibles en los menús del usuario. Puede usar una configuración predeterminada, cambiar cada configuración manualmente.

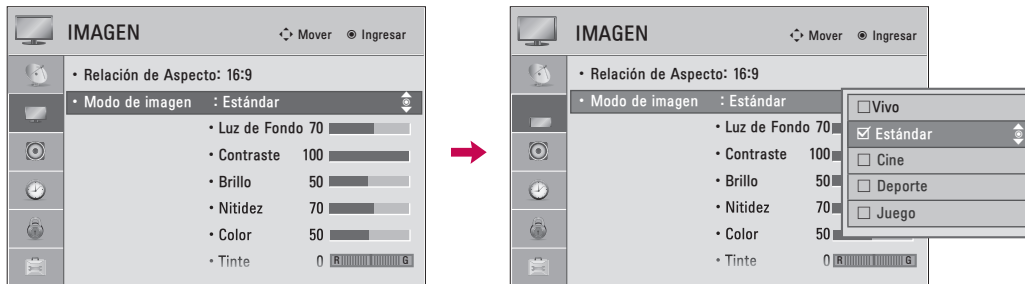







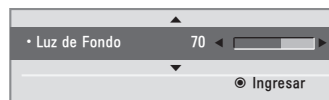

- 1   Seleccione **IMAGEN**.
- 2   Seleccione **Modo imagen**.
- 3   Seleccione **Vivo, Estándar, Cine, Deporte** o **Juego**.
- 4  Regresar al menú anterior.
-  Regresar a la pantalla del televisor.

- Los ajustes **Vivo, Estándar, Cine, Deporte y Juego** son preestablecidos en fábrica para lograr la mejor calidad de imagen.
- **Vivo:** este es el modo para maximizar el efecto del video en el expositor de la tienda. Intensifica el contraste, brillo, color y la nitidez para ofrecer imágenes vivas
- **Estándar:** este es el modo con el que se obtienen condiciones óptimas de visualización para el usuario general.
- **Cine:** este modo optimiza el video para disfrutar películas.
- **Deporte:** este es el modo de video para enfatizar el video dinámico y los colores primarios (ej.: blanco, uniforme, césped, azul del cielo, etc.) obteniendo el ajuste óptimo de la pantalla para disfrutar los deportes.
- **Juego:** este es el modo para obtener velocidad de respuesta rápida en una pantalla rápida de videojuego.

# CONTROL MANUAL DE IMAGEN - MODO USUARIO

Ajuste la apariencia de la imagen según sus preferencias y situaciones de visualización.



- 1   Seleccione **IMAGEN**.
- 2   Seleccione **Modo imagen**.
- 3   Seleccione **Vivo, Estándar, Cine, Deporte o Juego**.
- 4   Seleccione **Luz de Fondo, Contraste, Brillo, Nitidez, Color o Tinte**.
- 5   Realice los ajustes adecuados.
- 6  Regresar al menú anterior.
-  Regresar a la pantalla del televisor.

- **Luz de Fondo:** esta función ajusta el brillo del panel LCD para controlar la luminosidad de la pantalla. Se recomienda modificar la luz de fondo al ajustar el brillo del aparato. Al disminuir la luz de fondo, el brillo de los negros se vuelve más oscuro sin pérdidas en la señal de video y el consumo eléctrico se reduce.
- **Contraste:** aumenta o disminuye el gradiente de la señal de video. Podría usar el mando de contraste cuando las partes brillantes de la imagen queden saturadas.
- **Brillo:** Ajuste el nivel base de la señal en la imagen. Puede usar brillo cuando la oscuridad de la imagen este saturada.
- **Nitidez:** ajusta el nivel de nitidez de los bordes entre las zonas de imagen iluminadas y oscuras. Cuanto más bajo sea el nivel, más suave la imagen.
- **Color:** ajusta la intensidad de todos los colores.
- **Tinte:** ajusta el balance entre niveles de rojo y verde.
- **Temp color:** Ajuste en cálido para mejorar los colores de gama más cálida como el rojo o en frío para dar a la imagen un tono más azulado.

# CONTROL DE IMAGEN

## TECNOLOGÍA DE MEJORA DE LA IMAGEN (CONTROL AVANZADO)

El control avanzado le permite realizar ajustes en las funciones avanzadas de la pantalla LG.

Puede ajustar un valor de video diferente para cada entrada. Para reiniciar a los ajustes preestablecidos de fábrica tras realizar ajustes para cada fuente de entrada, ejecute el Restablecer imagen para cada Modo imagen.

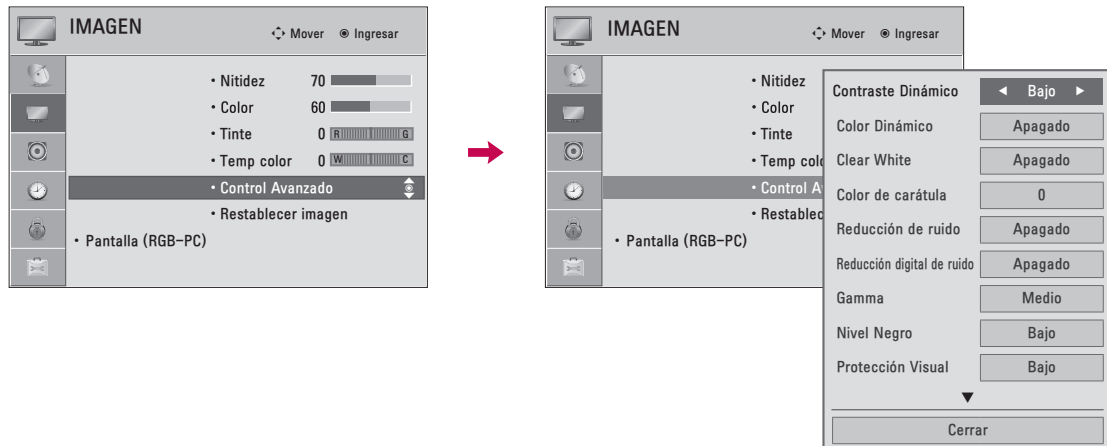

-   Seleccione **IMAGEN**.
-   Seleccione **Control Avanzado**.
-   Seleccione sus opciones deseadas.
-  Realice los ajustes adecuados.
-  Regresar al menú anterior.
-  Regresar a la pantalla del televisor.

\* Esta característica no se encuentra disponible para todos los modelos.

Contraste Dinámico	<ul style="list-style-type: none"> <li>■ Ajusta el contraste para mantenerlo en el nivel óptimo dependiendo del brillo de la pantalla. La resolución de la graduación mejora haciendo más brillantes las partes brillantes y más oscuras, las oscuras.</li> </ul>
Color Dinámico	<ul style="list-style-type: none"> <li>■ Ajusta los colores en pantalla para que aparezcan vivos y limpios. Esta función mejora el tono, saturación e iluminación de forma que rojos, azules, y verdes parezcan más vivos.</li> </ul>
Color de carátula	<ul style="list-style-type: none"> <li>■ Detecta la zona de piel del vídeo y la ajusta para mostrar un color de piel natural.</li> </ul>
Reducción de ruido	<ul style="list-style-type: none"> <li>■ Reduce el ruido en pantalla sin afectar la calidad de video.</li> </ul>
Reducción digital de ruido	<ul style="list-style-type: none"> <li>■ Elimina el ruido causado por la compresión de vídeo.</li> </ul>
Gamma	<ul style="list-style-type: none"> <li>■ Puede ajustar el brillo de la zona oscura y la zona del nivel de gris de la imagen.</li> </ul> <p>Bajo: ilumina la zona de nivel oscuro y gris de la imagen. Medio: graduación rápida de la imagen original. Alto: oscurece la zona de nivel oscuro y gris de la imagen.</p>
Nivel Negro	<p>Bajo: La reflexión de pantalla se pone más oscura. Alto: La reflexión de pantalla se pone más clara. Automático: Cuando advierta el nivel negro en la pantalla, se establecerá en alto o bajo automáticamente.</p> <ul style="list-style-type: none"> <li>■ Ajuste el nivel de negro de la pantalla al nivel adecuado.</li> <li>■ Esta función permite escoger "Bajo" o "Alto" en el siguiente modo: AV (NTSC-M), HDMI o por componentes. De lo contrario, el "Nivel Negro" se ajusta en "Automático".</li> </ul>
Clear White	<ul style="list-style-type: none"> <li>■ Aclara y hace más brillantes las zonas blancas de la imagen.</li> </ul>
Protección Visual	<ul style="list-style-type: none"> <li>■ Ajuste el brillo de la pantalla para evitar el brillo excesivo de la misma. Atenúa imágenes muy brillantes.</li> <li>■ Esta función se activa en "<b>Modo imagen -Estándar, Deportes, Juego</b>".</li> </ul>
Cine real	<ul style="list-style-type: none"> <li>■ Hace que los videoclips grabados en la película parezcan más naturales mediante la eliminación de efecto "judder".</li> <li>■ Las películas en DVD y Blu-ray están filmadas a 24 fotogramas por segundo. Con LG Real Cinema, cada fotograma es procesado sistemáticamente 5 veces cada 1/24 de segundo, generando 120 f/s con TruMotion ó 2 veces cada 1/24 de segundo, generando 48 f/s sin TruMotion, eliminando así por completo el efecto de imagen desdoblada.</li> </ul>
Rango de color	<p><b>Control Avanzado</b></p> <ul style="list-style-type: none"> <li>■ Maximice el uso del color para incrementar la calidad.</li> </ul> <p>Estándar: Muestra el área de los colores estándar. Ancho: modo para usar y ajustar la zona de color de la pantalla.</p>
	<p><b>Control de Experto</b></p> <ul style="list-style-type: none"> <li>■ Muestra el dominio de color de la señal.</li> </ul> <p>Estándar: Muestra el área de los colores estándar. Ancho: modo para usar y ajustar la zona de color de la pantalla. EBU: Modo para mostrar UER área de color estándar. SMPTE: Modo de pantalla estándar SMPTE área de color. BT709: Modo de pantalla BT709 área de color estándar.</p>

# CONTROL DE IMAGEN

xYCC

- Esta es la función para mostrar colores vivos.
- Esta función representa colores más vivos al igual que señales de video convencionales.
- Esta función se activa en "**Modo imagen - Cine, Experto**" cuando la señal xYCC entra a través de la toma HDMI.

# RESTABLECIMIENTO DE LA IMAGEN

Las configuraciones de los modos de pantalla seleccionados vuelven a las configuraciones predeterminadas de fábrica.

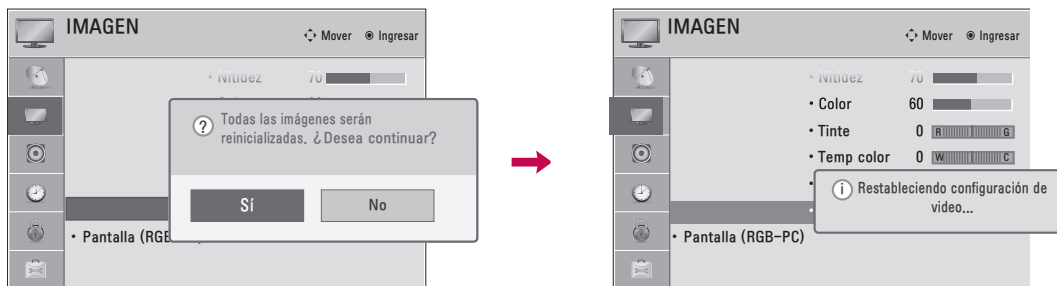

- 1   Seleccione **IMAGEN**.
- 2   Seleccione **Restablecer imagen**.
- 3   Seleccione **Sí**.
- 4  Inicialice el valor ajustado.
-  Regresar a la pantalla del televisor.

# CONTROL DE SONIDO Y DE IDIOMA

## VOLUMEN AUTOMÁTICO

Volumen automático le asegura que el nivel de volumen permanece constante si está viendo anuncios o un programa de televisión. Debido a que la señal de cada cadena de televisión dispone de características propias, podría ser preciso ajustar el volumen cada vez que cambie de canal. Esta función permite a los usuarios disfrutar de niveles uniformes de volumen realizándose ajustes automáticos para cada canal.









-   Seleccione **AUDIO**.
-   Seleccione **Volumen automático**.
-   Seleccione **Encendido** o **Apagado**.
-  Regresar al menú anterior.
-  Regresar a la pantalla del televisor.

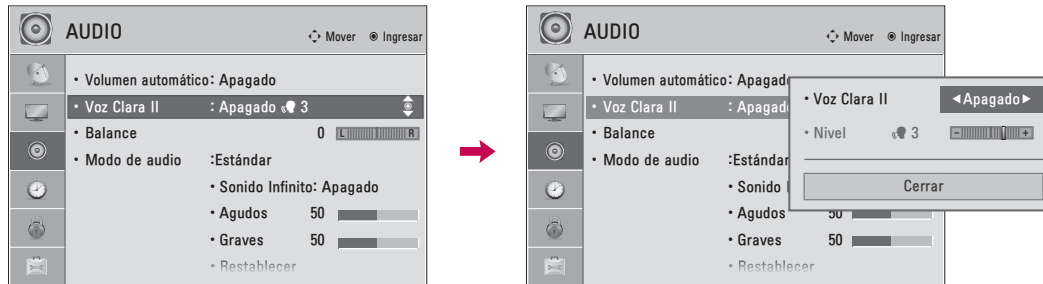





## VOZ CLARA II

Como diferencia el registro de sonidos de los otros, logra que la calidad de sonido de las voces sea mejor



- 1   Seleccione **AUDIO**.
- 2   Seleccione **Voz Clara II**.
- 3   Seleccione **Encendido** o **Apagado**.

### Ajuste del nivel de la función Voz Clara II con la selección Encendido

- 4  Seleccione **Nivel**.
- 5  Realice los ajustes adecuados.
- 6  Regresar al menú anterior.
-  Regresar a la pantalla del televisor.

# CONTROL DE SONIDO Y DE IDIOMA

## AJUSTE DE BALANCE

Puede ajustar el balance de sonido de las bocinas a los niveles que desea ud.



- 1   Seleccione **AUDIO**.
- 2   Seleccione **Balance**.
- 3   Realice los ajustes adecuados.
- 4  Regresar al menú anterior.
-  Regresar a la pantalla del televisor.

# AJUSTES DE SONIDO PREESTABLECIDOS (MODO DE AUDIO)

Modo de audio le permite disfrutar del mejor sonido sin ningún ajuste especial porque la televisión configura las opciones de sonido apropiadas según el contenido del programa.



- 1   Seleccione **AUDIO**.
- 2   Seleccione **Modo de audio**.
- 3   Seleccione **Estándar, Música, Cine, Deporte** o **Juego**.
- 4  Regresar al menú anterior.
-  Regresar a la pantalla del televisor.

- **Estándar, Música, Cine, Deporte, Juego** son prefijados para la buena calidad de sonido en la fabrica.
- También ud. puede hacer el cambio a Modo de audio en el menú **Q. MENÚ**.
- **Estándar**: ofrece sonido de calidad estándar.
- **Música**: optimiza el sonido para escuchar música.
- **Cine**: optimiza el sonido para disfrutar películas.
- **Deporte**: optimiza el sonido para disfrutar eventos deportivos.
- **Juego**: optimiza el sonido para jugar con videojuegos.

# CONTROL DE SONIDO Y DE IDIOMA

## AJUSTE DE SONIDO - MODO USUARIO

Usted puede ajustar sonidos agudos y bajos a los niveles de su preferencia.

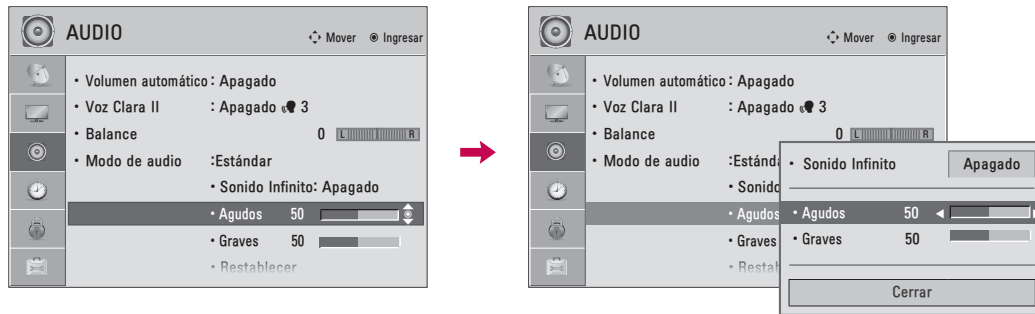

- 1   Seleccione **AUDIO**.
- 2   Seleccione **Modo de audio**.
- 3   Seleccione **Estándar, Música, Cine, Deporte** o **Juego**.
- 4   Seleccione **Sonido Infinito, Agudos** o **Graves**.
- 5   Realice los ajustes adecuados.
- 6  Regresar al menú anterior.
-  Regresar a la pantalla del televisor.

- Si la calidad del sonido o volumen no es el nivel que usted desea, le recomendamos que use por separado un sistema de teatro en casa o un amplificador para distintos entornos de usuario.
- Si selecciona "**Voz Clara II - Encendido**", La característica Infinite Sound no funciona
- **Sonido Infinito:** Infinite Sound es una tecnología de procesamiento de sonido propiedad de LG que logra un sonido envolvente 5,1 con sólo dos altavoces frontales.

## REAJUSTE DE AUDIO

Las configuraciones de los modos de sonido seleccionados vuelven a las configuraciones predeterminadas de fábrica.

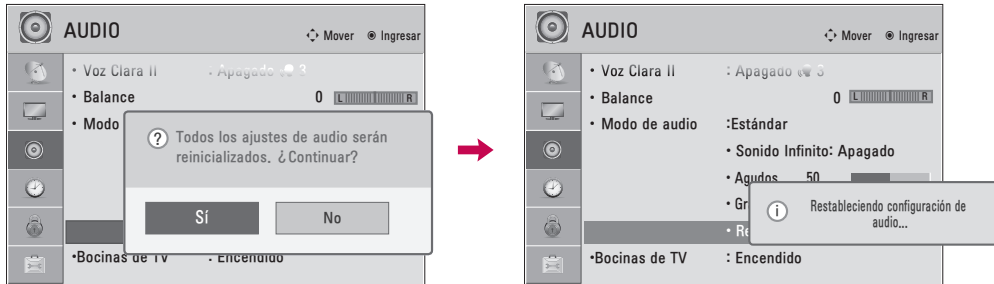

1 Seleccione **AUDIO**.

2 Seleccione **Restablecer**.

3 Seleccione **Sí**.

4 Inicialice el valor ajustado.

Regresar a la pantalla del televisor.

## DISPOSICIÓN DE BOCINAS DE TV

Si desea usar un sistema externo Hi-Fi System, apague los parlantes internos del televisor.



1 Seleccione **AUDIO**.

2 Seleccione **Bocinas de TV**.

3 Seleccione **Encendido** o **Apagado**.

4 Regresar al menú anterior.

Regresar a la pantalla del televisor.

# CONTROL DE SONIDO Y DE IDIOMA

## IDIOMA DEL AUDIO

Esta función opera sólo en modo DTV/CADTV.

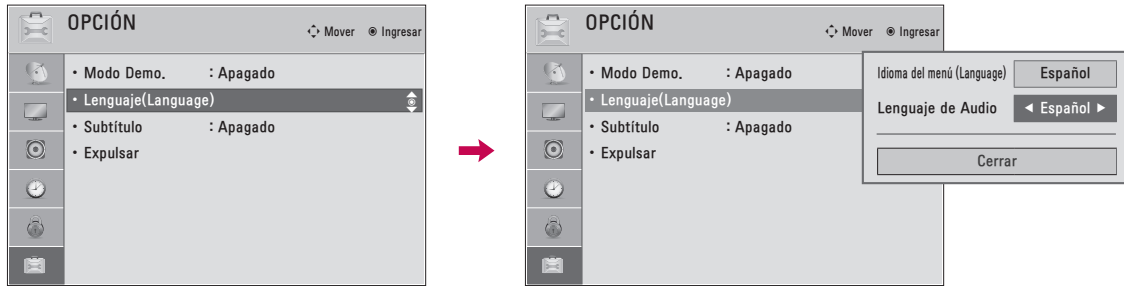







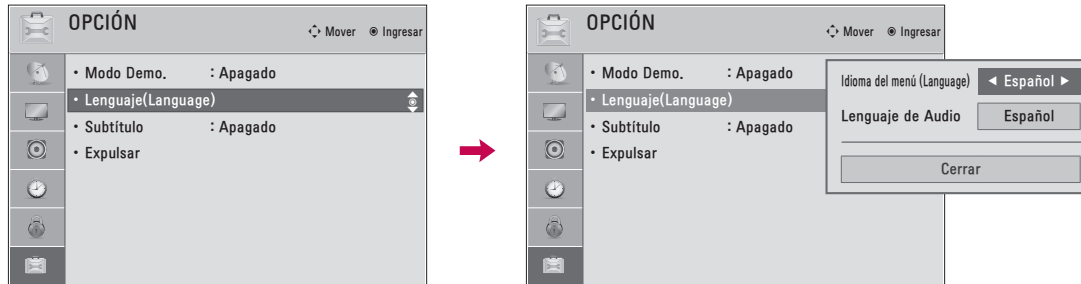

-   Seleccione **OPCIÓN**.
-   Seleccione **Lenguaje**.
-   Seleccione **Lenguaje de Audio**.
-  Seleccione su idioma deseado.
-  Regresar al menú anterior.
-  Regresar a la pantalla del televisor.

# SELECCIÓN DEL LENGUAJE EN LA PANTALLA

Los menus pueden ser mostrados en la pantalla en el idioma inicial seleccionado.



-   Seleccione **OPCIÓN**.
-   Seleccione **Lenguaje**.
-   Seleccione **Idioma del menú (Language)**.
-  Seleccione su idioma deseado.  
De aquí en adelante la exhibición en la pantalla aparecerá en el idioma seleccionado.
-  Regresar al menú anterior.
-  Regresar a la pantalla del televisor.

# CONTROL DE SONIDO Y DE IDIOMA

## SUBTÍTULOS

### Sistemas de texto oculto de programas analógicos

Se debe proporcionar subtítulos para ayudar a ver TV a las personas que no escuchan. Seleccione un modo de subtítulado para visualizar la información de subtítulado si el programa lo proporciona. El subtítulado análogo visualiza información en cualquier posición de la pantalla y se trata generalmente del cuadro de diálogo del programa. El subtítulado o el texto, si la estación los proporciona, serían aconsejables para los canales digitales o análogos de la antena o cable. Este televisor está programado para memorizar el modo de subtítulado o texto que fue configurado la última vez que apagó el equipo. Esta función sólo está disponible cuando Modo Subtítulos está definido en Encendido.

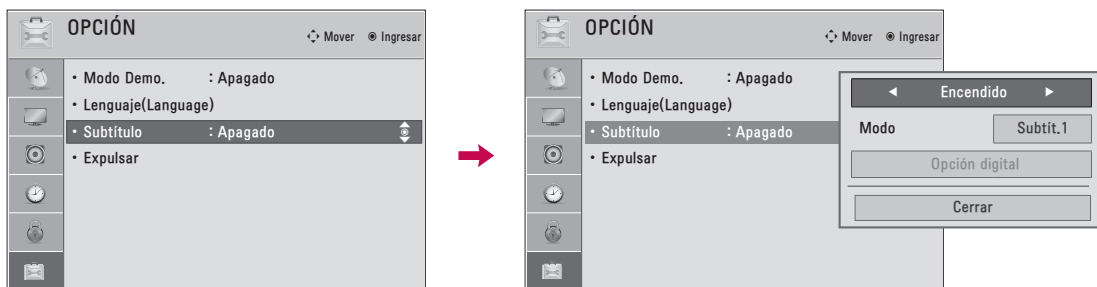

- 1 Seleccione **OPCIÓN**.
- 2 Seleccione **Subtítulo**.
- 3 Seleccione **Encendido**.
- 4 Seleccione **Subtit.1-4** o **Texto1-4**.
- 5 Regresar al menú anterior.
- Regresar a la pantalla del televisor.

- Cuando Apagado es seleccionado los Sub-menús del modo Analógico, DTV y el modo digital se desactivan.

#### ■ SUBTÍTULO

Es el término que se le da a las frases que se presentan en la parte inferior de la pantalla. Esta función esta orientada para personas con alguna discapacidad auditiva.

#### ■ TEXTO







Es el término dado a las frases que aparecen en un cuadro negro y que cubre casi en su totalidad la pantalla. Normalmente son mensajes de las emisoras.



## Sistemas de texto oculto de programas digitales

Seleccione el idioma en el que desea que aparezcan los textos ocultos de DTV/CADTV. Sólo podrán escogerse otros idiomas para las fuentes digitales si están incluidos en el programa. Esta función sólo está disponible cuando Modo Subtítulos está definido en Encendido.



- 1   Seleccione **OPCIÓN**.
- 2   Seleccione **Subtítulo**.
- 3   Seleccione **Encendido**.
- 4   Seleccione **Subtít.1-4, Texto1-4 o Servicio1-6**.
- 5  Regresar al menú anterior.
-  Regresar a la pantalla del televisor.

# CONTROL DE SONIDO Y DE IDIOMA

## Opciones del texto oculto

Personalice el texto oculto de DTV/CADTV que aparece en la pantalla.

Esta función sólo está disponible cuando Modo Subtítulos está definido en Encendido.

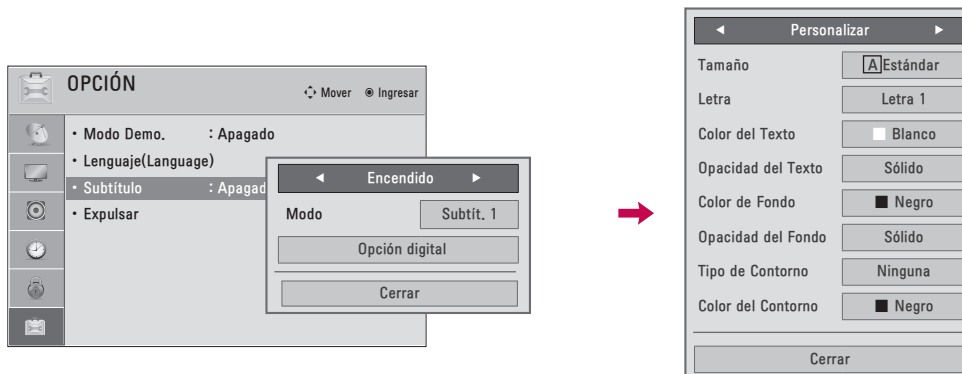

1 Seleccione **OPCIÓN**.

2 Seleccione **Subtítulo**.

3 Seleccione **Encendido**.

4 Seleccione **Opción digital**.

5 Seleccione **Personalizar**.

Personalizar el **Tamaño**, **Letra**, etc., según sus preferencias.

6 En la parte inferior de la pantalla se proporciona un icono de previsualización. Utilícelo para ver el idioma del texto oculto.

7 Regresar al menú anterior.

Regresar a la pantalla del televisor.

- **Tamaño:** Ajuste el tamaño en el que aparecerán las palabras.
- **Letra:** Seleccione un tipo de letra para las palabras.
- **Color del Texto:** Escoja un color para el texto.
- **Opacidad del Texto:** Especifique la opacidad del color del texto.
- **Color de Fondo:** Seleccione un color de fondo.
- **Opacidad del Fondo:** Seleccione la opacidad del color de fondo.
- **Tipo de Contorno:** Seleccione un tipo de borde.
- **Color del Contorno:** Seleccione un color para el borde.

# CONFIGURACIÓN HORARIA

## PROGRAMACION DEL RELOJ

### Configuración Auto del Reloj

El tiempo se selecciona automáticamente desde una señal de canal digital.

La señal del canal digital incluye información de la hora actual proporcionada por la emisora que transmite.

Si la hora actual es incorrecta, puede ajustar manualmente el reloj mediante la función de reloj automático.

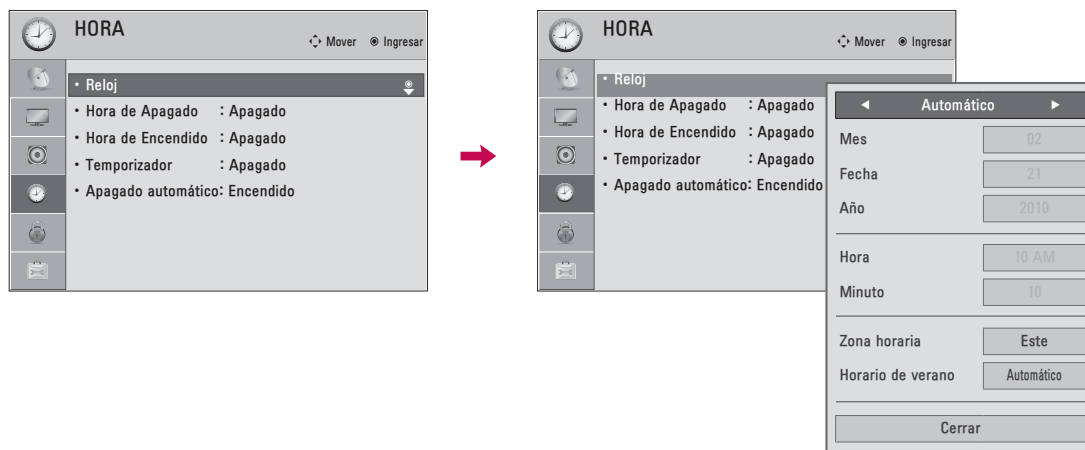









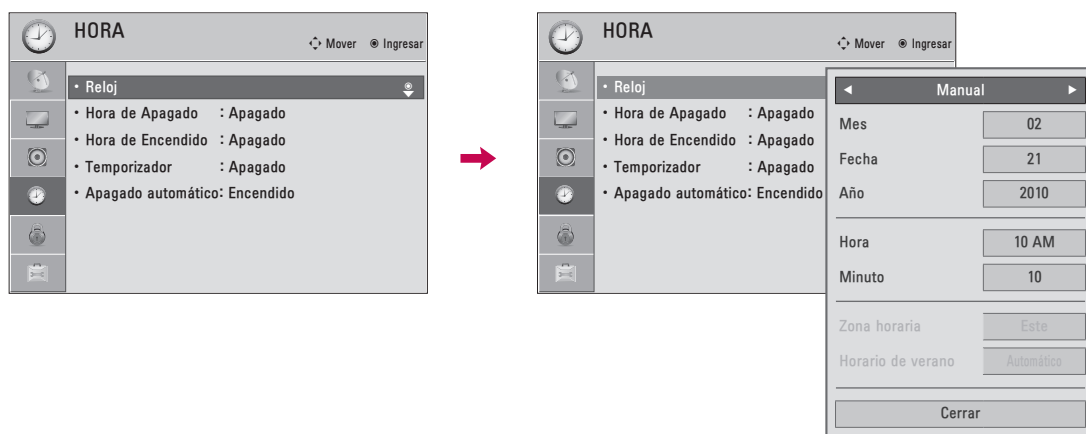

-  Seleccione **HORA**.
-  Seleccione **Reloj**.
-  Seleccione **Automático**.
-  Seleccione la zona horaria de su área de recepción.
-  Seleccione **Automático**, **Apagado** o **Encendido** (dependiendo de si su región hace o no uso del Horario de verano).
-  Regresar al menú anterior.
-  Regresar a la pantalla del televisor.

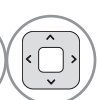
# CONFIGURACIÓN HORARIA

## Configuración Manual del Reloj

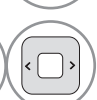
Si la hora actual programada esta equivocada, restablezca el reloj manualmente.



- 1   Seleccione **HORA**.
- 2   Seleccione **Reloj**.
- 3   Seleccione **Manual**.
- 4  Seleccione bien el año, el mes, la fecha, la hora o el minuto.
- 5  Ajustar bien el año, el mes, la fecha, la hora o el minuto.
- 6  Regresar al menú anterior.
-  Regresar a la pantalla del televisor.

# AJUSTES DE ENCENDIDO/ APAGADO AUTOMÁTICO DEL TEMPORIZADOR

El temporizador apagado cambia la unidad automáticamente al modo de espera en el tiempo prefijo. La función de apagado se invalida en la función de encendido si ambos están configurados para el mismo tiempo.

La unidad debe estar en el modo de espera para que funcione el temporizador encendido.

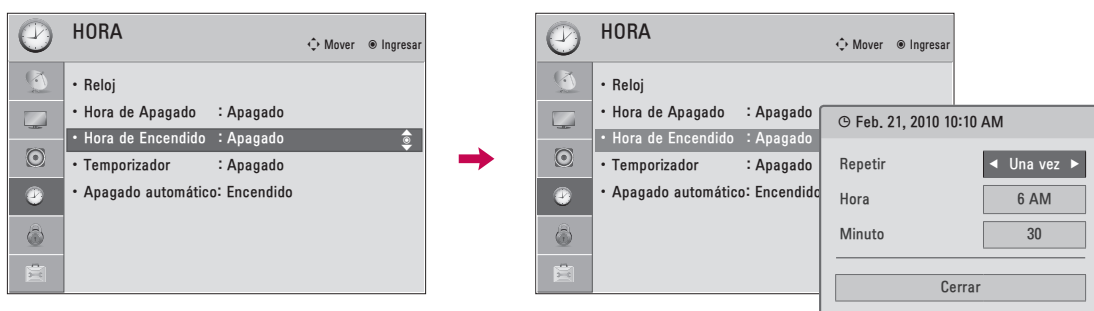

- 1   Seleccione **HORA**.
- 2   Seleccione **Hora de Apagado** o **Hora de Encendido**.
- 3   Seleccione **Repetir**.
- 4  Seleccione **Apagado, Una vez, Diariamente, Lun.-Vie., Lun.-Sáb., Sáb.-Dom.** o **Lunes**.
- 5   Seleccione y ajustar **Hora** o **Minuto**.
- 6  Regresar al menú anterior.
-  Regresar a la pantalla del televisor.

# CONFIGURACIÓN HORARIA

## CONFIGURACIÓN DEL TEMPORIZADOR DE APAGADO AUTOMÁTICO

La Hora del Apagador para Dormir apaga el TV después de un tiempo prefijado.

Si apaga el TV después de haber programado la hora del Apagador para dormir, el ajuste se borrará.

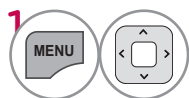

1 Seleccione **HORA**.

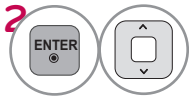

2 Seleccione **Temporizador**.

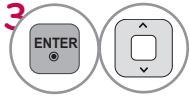

3 Realice los ajustes adecuados.



4 Regresar al menú anterior.



Regresar a la pantalla del televisor.

■ Para cancelar **Temporizador**, seleccione **Apagado**.

## CONFIGURACIÓN DE APAGADO AUTOMÁTICO

Si se activa esta opción y no hay señal, el televisor se apaga automáticamente después de 15 minutos.

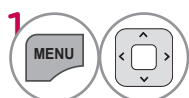

1 Seleccione **HORA**.

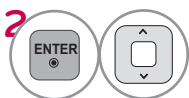

2 Seleccione **Apagado automático**.

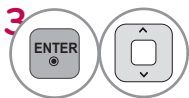

3 Seleccione **Encendido** o **Apagado**.



4 Regresar al menú anterior.



Regresar a la pantalla del televisor.

# CONTROL PATERNO /CLASIFICACIONES

Es posible utilizar el control paterno para bloquear los canales específicos, las clasificaciones y otras fuentes de visualización.

La función del control paterno (V-Chip) se utiliza para bloquear la visualización de un programa que se basa en las clasificaciones enviadas por la emisora. La configuración por defecto permite ver todos los programas. Es posible bloquear la visualización según el tipo de programa y las categorías que se quieran bloquear. También es posible bloquear la visualización de todos los programas durante un período de tiempo. Para utilizar esta función, debe hacer lo siguiente:

1. Configure las clasificaciones y las categorías que desee bloquear.
2. Especifique una contraseña.
3. Permita el bloqueo

## Clasificaciones y categorías V-Chip

Las pautas para la clasificación las proporcionan las emisoras. La mayoría de los programas y películas de televisión se pueden bloquear mediante las clasificaciones de la televisión y/o las categorías individuales. Tanto las películas que se han emitido en los cines como las películas de salida directa de alquiler utilizan únicamente el sistema de clasificación de películas de la Asociación Americana de Películas (MPAA).

## Clasificación para los programas de televisión que incluye a las películas para televisión:

- TV-G (Para todos los públicos)
- TV-PG (Se sugiere la compañía paterna)
- TV-14 (Para mayores de 14 años. Se recomienda la supervisión paterna)
- TV-MA (Sólo público adulto)
- TV-Y (Para todas las edades)
- TV-Y7 (Para niños mayores de 7 años)

## ESTABLECER CONTRASEÑA Y BLOQUEO DEL SISTEMA

### Configuración de su Contraseña

Le deja configurar el esquema de bloqueo para bloquear unos canales especificados, clasificación y fuentes de vista. Una contraseña es requerida para acceder a este menú si el sistema de bloqueo está activado.

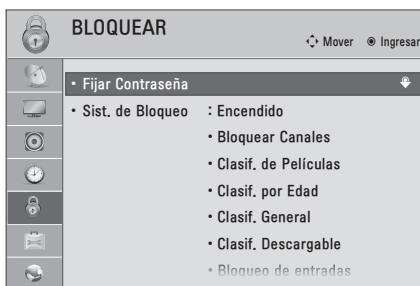

1. Seleccione **BLOQUEAR**.
2. Meter la contraseña

- Entre la contraseña requerida.
- La TV está configurada con la contraseña inicial "0-0-0-0"
- Si usted olvida su contraseña, presione "0-3-2-5" en el control remoto

# CONTROL PATERNO / CLASIFICACIONES

## Establecer Contraseña

Cambie la contraseña introduciendo dos veces una nueva.

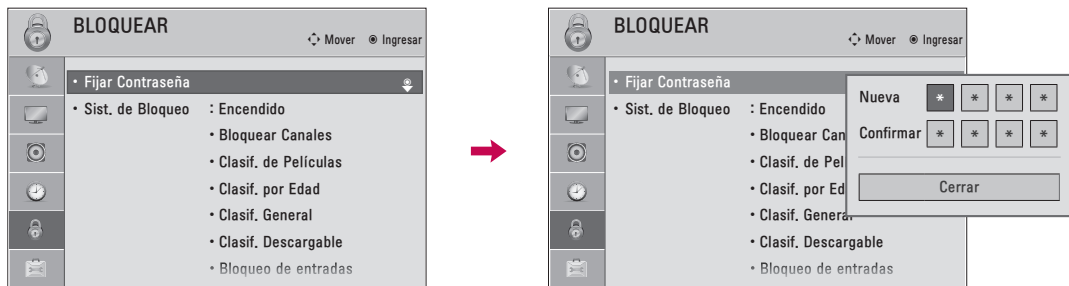

-    Seleccione **BLOQUEAR**.
-  Meter la contraseña.
-  Seleccione **Fijar Contraseña**.
-   Escoja 4 dígitos para su **Nueva** contraseña e introdúzcalos.  
Después de introducir los 4 dígitos, vuelva a hacerlo en el campo **Confirmar**.
-  Regresar al menú anterior.
-  Regresar a la pantalla del televisor.



## Bloqueo Del Sistema

Activa o desactiva el estado de bloqueo establecido con anterioridad.

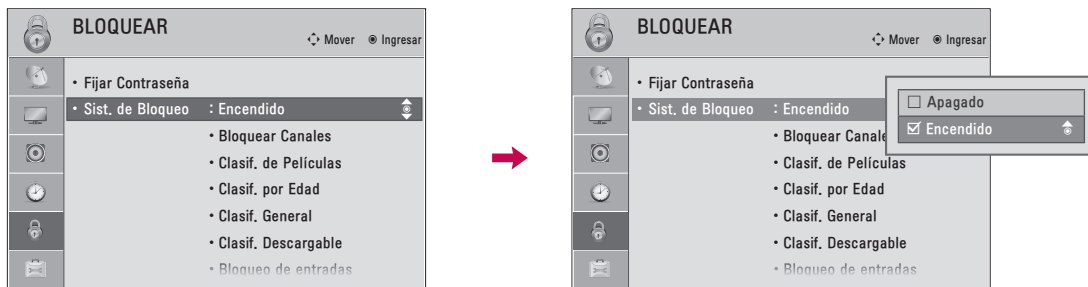

1    Seleccione **BLOQUEAR**.

2  Meter la contraseña.

3  Seleccione **Sist. de Bloqueo**.

4   Seleccione **Encendido** o **Apagado**.

5  Regresar al menú anterior.

 Regresar a la pantalla del televisor.

■ Al seleccionarlo, activara el Bloqueo del sistema.

# CONTROL PATERNO / CLASIFICACIONES

## BLOQUEO DE CANALES

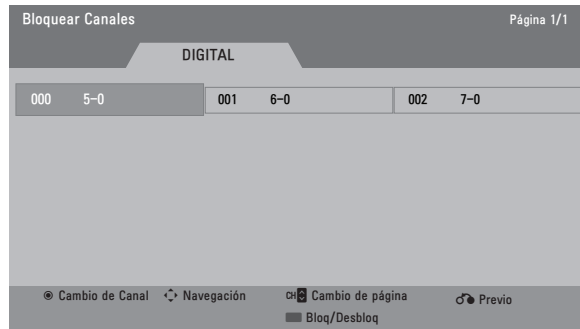
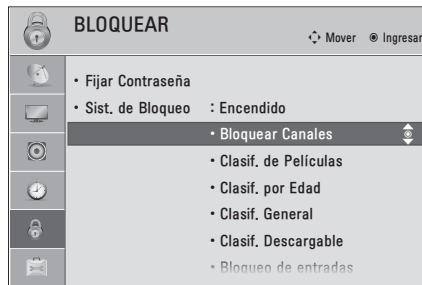

Bloquea cualquier canal que no desee visualizar o que no desea que sus hijos puedan ver.



1    Seleccione **BLOQUEAR**.

2  Meter la contraseña.

3  Seleccione **Bloquear Canales**.

4   Seleccione un canal para bloquear o desbloquear.

5  Bloquear o desbloquear un canal.

6  Regresar al menú anterior.

 Regresar a la pantalla del televisor.

■ Si el canal está bloqueado, ponga la contraseña para desbloquear temporalmente.

# CLASIFICACIONES DE PELÍCULAS Y TV

## Clasificaciones de películas

Bloquea películas conforme a los límites de clasificación especificados, de tal forma que los niños no puedan ver ciertas películas. Puede configurar este límite para que bloquee todas las películas cuya clasificación sea superior a un nivel especificado. Tenga presente que este límite sólo será aplicable a las películas que aparezcan en TV, no a los propios programas de TV, como series de TV.

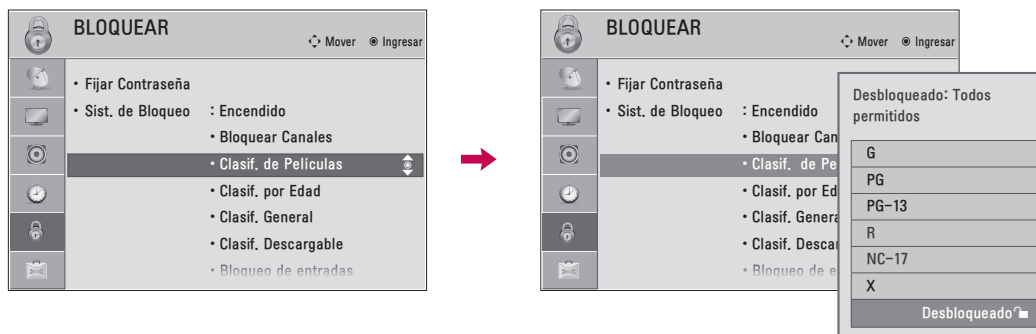

1 Seleccione **BLOQUEAR**.

2 Meter la contraseña.

3 Seleccione **Clasif. de Películas**.

4 Seleccione **G, PG, PG-13, R, NC-17, X** o **Desbloqueado**.

5 Regresar al menú anterior.

Regresar a la pantalla del televisor.

- Si un parámetro de la función **Clasif. de Películas**, **Clasif. por Edad** o **Clasif. General** está bloqueado, introduzca la contraseña para desbloquearlo temporalmente.
- **G** (Audiencia General)
- **PG** (Guía por padres sugerida)
- **PG-13** (Advertencia para padres)
- **R** (Restringido)
- **NC-17** (Restringido 17 años y menores)
- **X** (Sólo Adultos)
- **Desbloqueado** (Todos permitidos)
- Si selecciona PG-13: Estarán disponibles las películas G y PG mientras que se bloquearán las PG-13, R, NC-17 y X.

# CONTROL PATERNO / CLASIFICACIONES

## Clasificación de TV- Infantil

Evita que los niños vean ciertos programas infantiles de TV, conforme al límite de clasificación establecido. Esta clasificación no es aplicable a otros programas de TV.

A menos que bloquee ciertos programas de TV pensados para audiencias maduras en el menú secundario de clasificación de la TV, sus hijos estarán expuestos a estos programas..

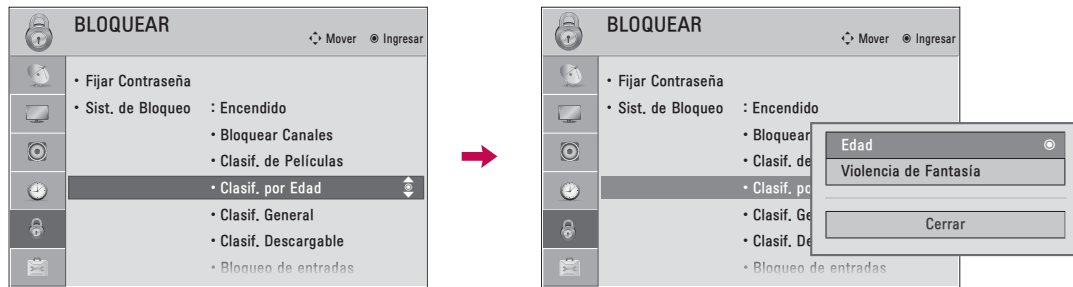

- 1    Seleccione **BLOQUEAR**.
- 2  Meter la contraseña.
- 3  Seleccione **Clasif. Edad**.
- 4   Seleccione **Edad** o **Violencia de Fantasía**.
- 5   Seleccione las opciones de bloqueo.
- 6  Regresar al menú anterior.
-  Regresar a la pantalla del televisor.

- **Edad** (se aplica a TV-Y, TV-Y7)
- **Violencia de fantasía** (se aplica a TV-Y7)

## Clasificación de TV - General

En base a la Clasificación esta opción bloquea ciertos programas de TV que usted y su familia no desean ver.

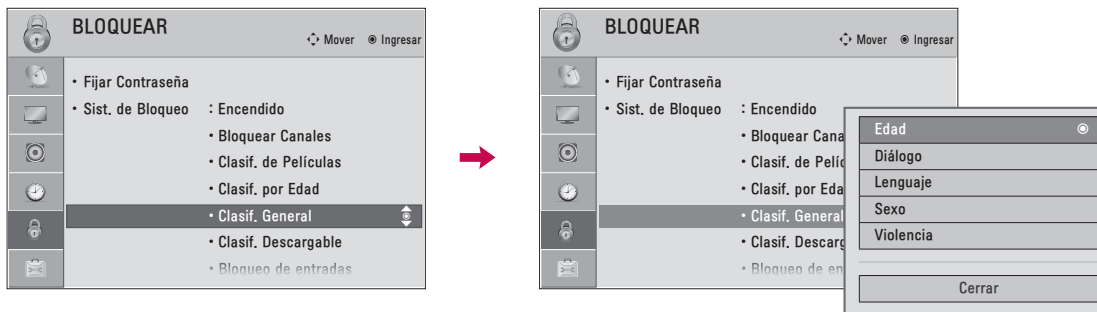

1 Seleccione **BLOQUEAR**.

2 Meter la contraseña.

3 Seleccione **Clasif. General**.

4 Seleccione **Edad, Diálogo, Lenguaje, Sexo o Violencia**.

5 Seleccione las opciones de bloque.

6 Regresar al menú anterior.

Regresar a la pantalla del televisor.

- **Edad** (Edad se aplica a TV-G,TV-PG,TV-14, TV-MA)
- **Diálogos**-diálogos con contenido sexual (se aplica a TV-PG y TV-14)
- **Lenguaje**-lenguaje adulto (se aplica a TV-PG, TV-14 y TV-MA)
- **Sexo**-situaciones sexuales (se aplica a TV-PG, TV-14 y TV-MA)
- **Violencia** (se aplica a TV-PG,TV-14, TV-MA)

# CONTROL PATERNO / CLASIFICACIONES

## CLASIFICACIÓN DESCARGABLE

Esta función está disponible solamente para la señal de los canales digitales.

Esta función funciona solamente cuando la TV ha recibido datos del grado Region 5.

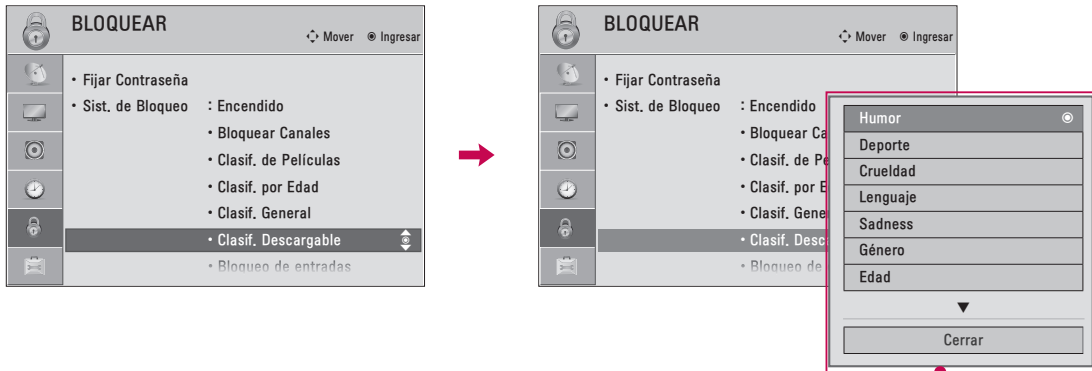

■ De acuerdo con la tabla del grado, OSD (Desplegado en la pantalla) de su TV puede diferenciar levemente de lo que se muestra en este manual.

- 1 Seleccione **BLOQUEAR**.
- 2 Meter la contraseña.
- 3 Seleccione **Clasif. Descargable**.
- 4 Seleccione la opción de frecuencia de descarga deseada.
- 5 Seleccione la opción deseada y bloquéela.
- 6 Regresar al menú anterior.
- Regresar a la pantalla del televisor.

■ Si un parámetro de la función Clasif. Descargable está bloqueado, introduzca la contraseña para desbloquearlo temporalmente.

# BLOQUEO DE ENTRADA EXTERNA

Le permite bloquear una entrada.

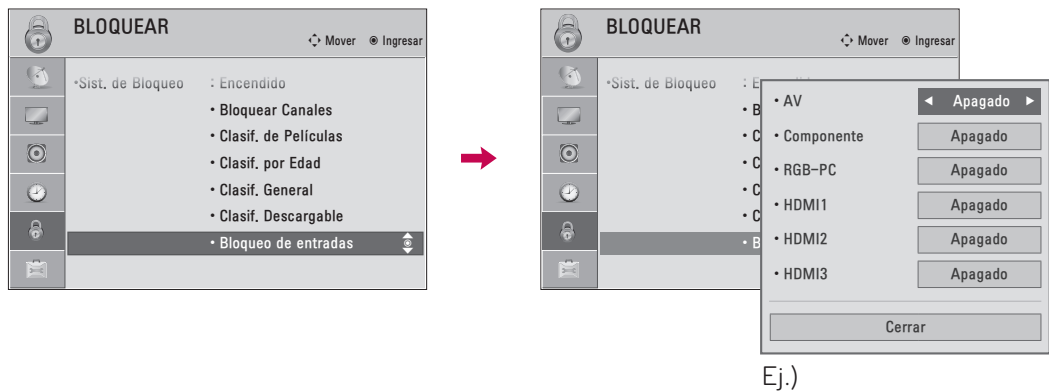

1    Seleccione **BLOQUEAR**.

2  Meter la contraseña.

3  Seleccione **Bloqueo de entradas**.

4   Seleccione una fuente.

5  Seleccione **Apagado** o **Encendido**.

6  Regresar al menú anterior.

 Regresar a la pantalla del televisor.

# APÉNDICE

## LISTA DE VERIFICACIÓN DE PROBLEMAS

Funcionamiento anómalo	
El control remoto no funciona	<ul style="list-style-type: none"> <li>■ Verifique para ver si hay algún objeto entre el producto y el control remoto causando la obstrucción. Asegúrese de apuntar el control remoto directamente al televisor.</li> <li>■ Están puestas las baterías con la polaridad correcta (+con + y -con -).</li> <li>■ Está correcta la configuración del modo remoto de la operación: TV, VCR etc. * Esta característica no se encuentra disponible para todos los modelos.</li> <li>■ Ponga nuevas baterías.</li> </ul>
La TV se apaga repentinamente	<ul style="list-style-type: none"> <li>■ Está configurado el tiempo para dormir?</li> <li>■ Verifique las configuraciones de control de la potencia. La potencia interrumpida.</li> </ul>

Problemas de video Verifique	
No imagen No sonido	<ul style="list-style-type: none"> <li>■ Verifique si el producto está encendido.</li> <li>■ Intente otro canal. El problema puede ser con la transmisión.</li> <li>■ Está metido el cordón de alimentación dentro del tomacorriente de la pared?</li> <li>■ Verifique la dirección y/o la ubicación de su antena.</li> <li>■ Pruebe el tomacorriente, enchufe un cordón de alimentación de otro producto en el tomacorriente donde estaba enchufado el cordón de alimentación del producto.</li> </ul>
La imagen aparece lentamente después de encender la TV	<ul style="list-style-type: none"> <li>■ Es normal, la imagen es muda durante el proceso de inicio del producto. Favor de contactar a su centro de servicio, si la imagen no aparece cinco minutos después.</li> </ul>
Color o imagen deficiente, o No color	<ul style="list-style-type: none"> <li>■ Ajuste Color en la opción del menú.</li> <li>■ Mantenga una distancia suficiente entre el producto y el VCR.</li> <li>■ Intente otro canal. El problema puede ser con la transmisión.</li> <li>■ Están instalados apropiadamente los cables de video?</li> <li>■ Active cualquier función para restablecer el brillo de la imagen.</li> </ul>
Barra horizontal/vertical o imagen temblante	<ul style="list-style-type: none"> <li>■ Verifique la interferencia local como aparatos eléctricos o herramientas de potencia.</li> </ul>
Recepción pobre en algunos canales	<ul style="list-style-type: none"> <li>■ Estación o cable con problemas experimentales, sintonice a otra estación.</li> <li>■ Si la señal de estación es débil, reubique la antena para recibir estación más debil.</li> <li>■ Verifique las fuentes de la interferencia posible.</li> </ul>
Lineas o rayas en las imagenes	<ul style="list-style-type: none"> <li>■ Verifique la antena (Cambie la dirección de la antena).</li> </ul>
No hay recepción de imagen al conectar la toma HDMI	<ul style="list-style-type: none"> <li>■ Si un cable HDMI no admite HDMI de alta velocidad, puede provocar parpadeos o no mostrar la imagen. Si este es el caso, utilice cables recientes que admitan HDMI de alta velocidad.</li> </ul>



Problemas de audio	
No salida de una de las bocinas	<ul style="list-style-type: none"> <li>■ Ajuste el Balance en la opción del menú.</li> </ul>
Sonido raro desde interior del producto	<ul style="list-style-type: none"> <li>■ Un cambio en la ambiente de humedad o temperatura puede causar un sonido raro cuando enciende o apaga el producto y esto no significa la falla del producto.</li> </ul>
No hay sonido al conectar tomas HDMI/USB	<ul style="list-style-type: none"> <li>■ Compruebe el cable HDMI de alta velocidad.</li> <li>■ Verifique que el cable USB admite la versión 2,0.</li> <li>■ Lea archivos MP3 normales.</li> </ul> <p>* Esta característica no se encuentra disponible para todos los modelos.</p>

Problemas del modo PC	
La señal está fuera del rango (Formato no válido)	<ul style="list-style-type: none"> <li>■ Ajuste la resolución, la frecuencia horizontal o vertical.</li> <li>■ Verifique la fuente de la entrada.</li> </ul>
Barra o raya vertical en el fondo, ruido horizontal y posición incorrecta	<ul style="list-style-type: none"> <li>■ Ponga a trabajar auto-configuración o ajuste el reloj, la fase o la posición H/V. (opción)</li> </ul>
El color de pantalla es inestable o color único	<ul style="list-style-type: none"> <li>■ Verifique el cable de señal.</li> <li>■ Reinstale la tarjeta de video de la PC.</li> </ul>
Al conectar el cable HDMI al PC, no se transmitirá el audio.	<ul style="list-style-type: none"> <li>■ Examine el manual de la tarjeta gráfica del PC para chequear si ésta admite audio HDMI y como ajustarla correctamente.</li> </ul>

# APÉNDICE

## MANTENIMIENTO

Las malfunciones anticipadas pueden ser prevenidas. La limpieza regular y cuidadosa puede extender la suma de tiempo que ud. va a tener su nueva TV. Asegurese apagar la TV y desenchufar el cordón de alimentación antes de empezar cualquier tipo de limpieza.

### Limpiando la pantalla

- 1 Aquí hay una buena manera para mantener su pantalla limpia por un tiempo. Moje una tela suave en una mezcla de agua tibia con un poco de suavizante de ropa, o detergente de platos. Escurra la tela hasta que esté casi seca, luego limpie la pantalla con ella.
- 2 Asegurese que no haya exceso de agua por la pantalla, luego dejela secar por el aire antes de encender su TV.

### Limpiando el gabinete

- Para remover la suciedad o polvo, limpie el gabinete con una tela suave, seca y sin pelusa.
- Favor de asegurarse no usar una tela mojada.

### Ausencia Extendida

#### ⚠ PRECAUCIÓN

- ▶ Si ud. espera dejar su TV por un tiempo largo (como las vacaciones), será buena idea desenchufar el cordón de alimentación para proteger la TV contra el daño posible por alguna descarga eléctrica.

## ESPECIFICACIONES DEL PRODUCTO

Potencia requerida	AC 100-240 V ~ 50 / 60 Hz	
Sistema de la TV	NTSC-M, ATSC, 64 & 256 QAM	
Cobertura de programas	VHF 2-13, UHF 14-69, CATV 1-135, DTV 2-69, CADTV 1-135	
Impedancia de Antena Externa	75 Ω	
Condición de ambiente	Temp.de operación	0 °C - 40 °C (32 °F - 104°F)
	Humedad de operación	Menos de 80%
	Temp.para almacenar	-20 °C - 60 °C (-4 °F - 140°F)
	Humedad para almacenar	Menos de 85%

MODELOS		26LD343H (26LD343H-UA)	32LD333H (32LD333H-UA), 32LD343H (32LD343H-UA)
Dimensiones (Ancho x Altura x Profundidad)	incluyendo la base	667,0 mm x 492,0 mm x 206,8 mm (26,2 pulgadas x 19,3 pulgadas x 8,1 pulgadas)	805,0 mm x 574,3 mm x 206,8 mm (31,6 pulgadas x 22,6 pulgadas x 8,1 pulgadas)
	excluyendo la base	667,0 mm x 446,2 mm x 80,0 mm (26,2 pulgadas x 17,5 pulgadas x 3,1 pulgadas)	805,0 mm x 528,2 mm x 108,9 mm (31,6 pulgadas x 20,7 pulgadas x 4,2 pulgadas)
Peso	incluyendo la base	8,8 kg (19,4 libras)	12,5 kg (27,5 libras)
	excluyendo la base	7,7 kg (16,9 libras)	11,4 kg (25,1 libras)
Corriente de consumo / Consumo de la potencia		1,0 A / 100 W	1,2 A / 120 W

MODELOS		<b>37LD333H (37LD333H-UA), 37LD343H (37LD343H-UA)</b>	<b>42LD343H (42LD343H-UA)</b>
Dimensiones (Ancho x Altura x Profundidad)	incluyendo la base	922,0 mm x 660,2 mm x 260,8 mm (36,2 pulgadas x 25,9 pulgadas x 10,2 pulgadas)	1028,0 mm x 716,6 mm x 260,8 mm (40,4 pulgadas x 28,2 pulgadas x 10,2 pulgadas)
	excluyendo la base	922,0 mm x 595,0 mm x 88,0 mm (36,2 pulgadas x 23,4 pulgadas x 3,4 pulgadas)	1028,0 mm x 655,0 mm x 88,7 mm (40,4 pulgadas x 25,7 pulgadas x 3,4 pulgadas)
Peso	incluyendo la base	14,8 kg (32,6 libras)	17,1 kg (37,6 libras)
	excluyendo la base	13,0 kg (28,6 libras)	15,3 kg (33,7 libras)
Corriente de consumo / Consumo de la potencia		1,7 A / 170 W	2,1 A / 210 W

MODELOS		<b>26LD320H (26LD320H-UA), 26LD340H (26LD340H-UA), 26LD345H (26LD345H-UA)</b>	<b>32LD320H (32LD320H-UA), 32LD325H (32LD325H-UA), 32LD340H (32LD340H-UA), 32LD345H (32LD345H-UA)</b>
Dimensiones (Ancho x Altura x Profundidad)	incluyendo la base	667,0 mm x 502,7 mm x 206,8 mm (26,2 pulgadas x 19,7 pulgadas x 8,1 pulgadas)	805,0 mm x 585,0 mm x 206,8 mm (31,6 pulgadas x 23,0 pulgadas x 8,1 pulgadas)
	excluyendo la base	667,0 mm x 446,2 mm x 80,0 mm (26,2 pulgadas x 17,5 pulgadas x 3,1 pulgadas)	805,0 mm x 528,2 mm x 108,9 mm (31,6 pulgadas x 20,7 pulgadas x 4,2 pulgadas)
Peso	incluyendo la base	9,4 kg (20,7 libras)	13,1 kg (28,8 libras)
	excluyendo la base	7,7 kg (16,9 libras)	11,4 kg (25,1 libras)
Corriente de consumo / Consumo de la potencia		1,0 A / 100 W	1,2 A / 120 W

MODELOS		<b>37LD320H (37LD320H-UA), 37LD325H (37LD325H-UA), 37LD340H (37LD340H-UA), 37LD345H (37LD345H-UA)</b>	<b>42LD320H (42LD320H-UA), 42LD340H (42LD340H-UA), 42LD345H (42LD345H-UA)</b>
Dimensiones (Ancho x Altura x Profundidad)	incluyendo la base	922,0 mm x 650,0 mm x 260,8 mm (36,2 pulgadas x 25,5 pulgadas x 10,2 pulgadas)	1028,0 mm x 706,4 mm x 260,8 mm (40,4 pulgadas x 27,8 pulgadas x 10,2 pulgadas)
	excluyendo la base	922,0 mm x 595,0 mm x 88,0 mm (36,2 pulgadas x 23,4 pulgadas x 3,4 pulgadas)	1028,0 mm x 655,0 mm x 88,7 mm (40,4 pulgadas x 25,7 pulgadas x 3,4 pulgadas)
Peso	incluyendo la base	15,6 kg (34,3 libras)	17,9 kg (39,4 libras)
	excluyendo la base	13,0 kg (28,6 libras)	15,3 kg (33,7 libras)
Corriente de consumo / Consumo de la potencia		1,7 A / 170 W	2,1 A / 210 W

MODELOS		<b>32LD310H (32LD310H-UA), 32LD330H (32LD330H-UA)</b>	<b>37LD310H (37LD310H-UA), 37LD330H (37LD330H-UA)</b>
Dimensiones (Ancho x Altura x Profundidad)	incluyendo la base	805,0 mm x 583,0 mm x 223,8 mm (31,6 pulgadas x 22,9 pulgadas x 8,8 pulgadas)	922,0 mm x 659,0 mm x 297,0 mm (36,2 pulgadas x 25,9 pulgadas x 11,6 pulgadas)
	excluyendo la base	805,0 mm x 528,2 mm x 108,9 mm (31,6 pulgadas x 20,7 pulgadas x 4,2 pulgadas)	922,0 mm x 595,0 mm x 88,0 mm (36,2 pulgadas x 23,4 pulgadas x 3,4 pulgadas)
Peso	incluyendo la base	12,6 kg (27,7 libras)	15,0 kg (33,0 libras)
	excluyendo la base	11,4 kg (25,1 libras)	13,2 kg (29,1 libras)
Corriente de consumo / Consumo de la potencia		1,2 A / 120 W	1,7 A / 170 W

■ Las especificaciones mostradas arriba se pueden cambiar sin previo aviso para la mejora de calidad.

## CÓDIGOS DE IR

Código (Hexa)	Función	Nota	Código (Hexa)	Función	Nota
00	CH ^	Botón control Remoto	B0	▶	Botón control Remoto
01	CH v	Botón control Remoto	B1	■	Botón control Remoto
02	VOL +	Botón control Remoto	BA		Botón control Remoto
03	VOL -	Botón control Remoto	D6	TV	Código discreto IR (TV de entrada)
06	➤	Botón control Remoto	C4	POWER ON	Código discreto IR (Sólo encendido)
07	➤	Botón control Remoto	C5	POWER OFF	Código discreto IR (Sólo apagado)
08	⏻	Botón control Remoto (Encendido/apagado)	5A	AV o AV1	Código discreto IR (AV1 de entrada)
09	MUTE	Botón control Remoto	D0	AV2	Código discreto IR (AV2 de entrada)
0B	INPUT	Botón control Remoto	BF	COMPONENT	Código discreto IR (Componente1 de entrada)
0F	TV	Botón control Remoto	D5	RGB-PC	Código discreto IR (RGB-PC de entrada)
10-19	Tedas de números 0-9	Botón control Remoto	CE	HDMI1	Código discreto IR (HDMI1 de entrada)
1A	FLASHBK	Botón control Remoto	CC	HDMI2	Código discreto IR (HDMI2 de entrada)
AA	INFO	Botón control Remoto	E9	HDMI3	Código discreto IR (HDMI3 de entrada)
28	RETURN	Botón control Remoto	DA	HDMI4	Código discreto IR (HDMI4 de entrada)
E8	ALAM	Botón control Remoto	76	Ratio 4:3	Código discreto IR (Sólo modo 4:3)
40	^	Botón control Remoto	77	Ratio 16:9	Código discreto IR (Sólo modo 16:9)
41	v	Botón control Remoto	AF	Ratio Zoom	Código discreto IR (Sólo modo Zoom)
43	MENU	Botón control Remoto			
44	ENTER	Botón control Remoto			
0E	TIMER	Botón control Remoto			
4C	- (Guión)	Botón control Remoto			
5B	EXIT	Botón control Remoto			
C3 o 61	AZUL	Botón control Remoto			
C2 o 63	AMARILLO	Botón control Remoto			
C0 o 71	VERDE	Botón control Remoto			
C1 o 72	ROJO	Botón control Remoto			
79	RATIO	Botón control Remoto			
0C	PORTAL	Botón control Remoto			
8E	▶▶	Botón control Remoto			
8F	◀◀	Botón control Remoto			
AB	GUIDE	Botón control Remoto			
39	CC	Botón control Remoto			
CA	EJECT	Botón control Remoto			
0A	SAP	Botón control Remoto			

- Esta característica no se encuentra disponible para todos los modelos.



El número de modelo y serie del televisor se encuentra en la parte posterior y en un lateral del televisor respectivamente.  
Anótelo a continuación para tenerlo disponible en caso de necesitar asistencia.

MODELO \_\_\_\_\_

SERIE \_\_\_\_\_



**26LD320H 32LD320H 37LD320H 42LD320H  
32LD325H 37LD325H**

**Televisores Pro:Centric™ interactivos para  
huéspedes de alojamientos**

---

## **Guía de configuración del modo comercial**

Nota: Es posible que las funciones seleccionadas que se muestran en esta guía no estén disponibles en todos los modelos.

### **INSTALADOR EXPERIMENTADO**

Configuración del modo comercial  
Páginas 12 y 13

Información sobre la clonación  
Páginas 27 a 32

Configuración y descripción general  
de *b*-LAN™  
Página 39

## MODELO y NÚMERO DE SERIE

El modelo y los números de serie de este televisor se encuentran ubicados en la parte posterior del dispositivo.

Para futuras referencias, LG sugiere que registre esos números a continuación:

N.º de modelo \_\_\_\_\_ N.º de serie \_\_\_\_\_



**ADVERTENCIA**  
RIESGO DE CHOQUE ELECTRICO  
NO ABRIR



### **ADVERTENCIA:**

PARA REDUCIR EL RIESGO DE DESCARGAS ELÉCTRICAS, NO quite la cubierta (o la parte posterior). El usuario no puede cambiar ni reparar los componentes internos. Consulte únicamente al personal de servicio calificado.



El símbolo de relámpago con una punta de flecha, dentro de un triángulo equilátero, tiene como fin alertar al usuario sobre la presencia en el producto de "voltaje peligroso" sin aislar que puede tener la potencia suficiente para exponer a los usuarios a un riesgo de descargas eléctricas.



El signo de admiración dentro de un triángulo equilátero tiene el fin de alertar al usuario sobre la presencia de instrucciones importantes de funcionamiento y mantenimiento (servicio) en el folleto que acompaña al equipo.

### **ADVERTENCIA:**

PARA EVITAR INCENDIOS O DESCARGAS PELIGROSAS, NO EXPONGA ESTE PRODUCTO A LA LLUVIA O LA HUMEDAD.

### **POLARIZACIÓN DEL CABLE DE ALIMENTACIÓN:**

Este producto cuenta con un enchufe de corriente alterna de tipo a tierra de 3 clavijas. El enchufe se conecta al tomacorriente de una sola forma. Este es un sistema de seguridad. Si no puede insertar el enchufe por completo en el tomacorriente, comuníquese con un electricista para que reemplace el tomacorriente. No anule el propósito de seguridad del enchufe de tipo a tierra de 3 clavijas.

### **NOTA PARA EL INSTALADOR DE CATV:**

Se recomienda al instalador de televisión por cable (CATV) que consulte el Artículo 820-40 del Código nacional de electricidad de los Estados Unidos. El código establece las disposiciones para instalar correctamente una puesta a tierra y, en especial, indica que el cable de puesta a tierra debe conectarse al sistema de puesta a tierra del edificio lo más cerca posible del punto de entrada del cable.

### **INFORMACIÓN REGLAMENTARIA:**

Este equipo fue probado y cumple con los límites para un dispositivo digital clase B, conforme al artículo 15 de las reglas de la FCC. Estos límites están diseñados para brindar una protección razonable contra la interferencia dañina en una instalación residencial. Este equipo genera, utiliza y puede irradiar energía de radiofrecuencia y, si no se instala y utiliza de acuerdo con el manual de instrucciones, puede causar interferencia dañina para las comunicaciones radiales. Sin embargo, no existe garantía de que la interferencia no se produzca en una instalación en particular. Si este equipo ocasiona una interferencia dañina en la recepción de radio o televisión (lo cual puede determinarse al encender y apagar el equipo), se recomienda al usuario que intente corregir la interferencia a través de la aplicación de una o varias de las siguientes medidas:

- Reorientar o reubicar la antena receptora.
- Aumentar la distancia entre el equipo y el receptor.
- Conectar el equipo a un tomacorriente de un circuito diferente al del receptor.
- Consultar a un distribuidor o un técnico de radio/TV experimentado para obtener ayuda.

### **PRECAUCIÓN:**

No intente modificar este producto de ninguna manera sin autorización previa por escrito de LG Electronics U.S.A., Inc. Cualquier tipo de modificación sin autorización previa podría anular la autoridad del usuario para utilizar el producto.

# INSTRUCCIONES DE SEGURIDAD IMPORTANTES

1. Lea estas instrucciones.
2. Conserve estas instrucciones.
3. Preste atención a todas las advertencias.
4. Siga todas las instrucciones.
5. No utilice el aparato cerca del agua.
6. Limpie únicamente con un paño seco.
7. No tape ni bloquee las aberturas de ventilación. Realice la instalación siguiendo las instrucciones del fabricante.
8. No instale el producto cerca de fuentes de calor, como radiadores, rejillas de calefacción central, estufas u otro tipo de aparatos que emitan calor (incluidos los amplificadores).
9. No anule el propósito de seguridad del enchufe polarizado o de tipo a tierra. Un enchufe polarizado tiene dos clavijas, una más ancha que la otra. Un enchufe a tierra tiene dos clavijas y un tercer terminal de puesta a tierra. La clavija ancha o el terminal de puesta a tierra se proveen para proteger al usuario. Si el enchufe del equipo no entra en la toma, consulte a un electricista para cambiar el tomacorriente.
10. Asegúrese de que el cable principal esté protegido para evitar que lo pisen o aplasten, en especial los enchufes, los tomacorrientes o el punto de salida desde el aparato.
11. Utilice únicamente elementos y accesorios especificados por el fabricante.
12. Utilice el producto únicamente en mesas portátiles, bases, trípodes, soportes o mesas indicados por el fabricante o provistos con el aparato. Al emplear una mesa portátil, tenga cuidado al moverla con el aparato encima, para evitar daños por caídas.



ADVERTENCIA DE CARRITO PORTÁTIL

13. Consulte todas las cuestiones de servicio de mantenimiento al personal de servicio calificado. El servicio es necesario cuando el aparato sufre algún tipo de daño, por ejemplo, cuando un cable de suministro eléctrico o un conector está dañado, si se derrama líquido o se cae un objeto dentro del aparato, si el aparato se expone a la lluvia o a la humedad, si no funciona de forma normal o sufre una caída.
14. Nunca toque el aparato o la antena en la presencia de truenos o durante una tormenta eléctrica.
15. Al montar el televisor en la pared, asegúrese de que los cables de alimentación y de señal no queden colgando en la parte posterior.

16. No permita que se golpee el producto o que algún objeto se caiga dentro de él, ni que se golpee la pantalla.

## 17. Cable de alimentación

**Precaución: Se recomienda colocar los aparatos en un circuito específico, es decir, un tomacorriente único que alimente solamente al aparato y que no tenga otros tomacorrientes ni circuitos derivados. Consulte la página de especificaciones en el manual del usuario.**

Examine con regularidad el cable del aparato; si le parece que está dañado o deteriorado, desenchúfelo y no utilice más ese cable. Llame al personal de servicio técnico autorizado para que lo reemplace por uno exactamente igual. Proteja el cable de alimentación de daños físicos o mecánicos, es decir, que no se tuerza, doble, deforme, que no quede atrapado al cerrar una puerta y que no lo pisen. Preste especial atención a los enchufes, los tomacorrientes de la pared y al punto de salida del cable en el aparato.

No utilice un cable de alimentación que esté suelto o dañado. Al desenchufar el cable, asegúrese de hacerlo desde el enchufe. No tire del cable para desenchufar el televisor.

## 18. Sobrecarga

No conecte demasiados aparatos al mismo tomacorriente de CA, dado que podría provocar incendios o descargas eléctricas. No sobrecargue los tomacorrientes de la pared. Asegúrese de que los tomacorrientes de la pared no estén sobrecargados, sueltos ni dañados, y que los alargues, los cables de alimentación y el aislamiento de los cables no estén desgastados, ya que estas condiciones son peligrosas. Cualquiera de estas condiciones podría provocar incendios o descargas eléctricas.

## 19. Uso en exteriores o lugares húmedos

**Advertencia: Para reducir el riesgo de incendios o descargas eléctricas, no exponga el producto a la lluvia, la humedad u otro tipo de líquidos.**

No toque el televisor con las manos mojadas. No instale el producto cerca de objetos inflamables como combustible o velas, ni lo exponga al aire acondicionado directo.

No exponga el producto a ningún tipo de goteo ni a salpicaduras, y no coloque sobre el televisor o por encima de él (por ejemplo, en estantes que pudieran encontrarse arriba de la unidad) ningún tipo de objeto que contenga líquido, como floreros, tazas, etc.

## 20. Puesta a tierra

Asegúrese de que el cable de puesta a tierra esté conectado para evitar descargas eléctricas (es decir, un televisor con un enchufe de CA de tres clavijas debe conectarse a un tomacorriente de CA con una puesta a tierra de tres clavijas). Si no puede colocarse una puesta a tierra, solicite a un electricista calificado que instale un disyuntor. No intente improvisar una puesta a tierra con conexiones a cables de teléfono, pararrayos o caños de gas.

(Continúa en la página siguiente)



# INSTRUCCIONES DE SEGURIDAD IMPORTANTES

(Continúa de la página anterior)

## 21. Dispositivo de desconexión

El enchufe de conexión a la red de electricidad es el dispositivo que se desconecta. El enchufe debe permanecer siempre en funcionamiento.

Mientras la unidad esté conectada al tomacorriente de CA de la pared, no se desconectará de la fuente de alimentación de CA, incluso cuando apague el televisor mediante el botón de apagado.

## 22. Puesta a tierra con una antena exterior

Si se conecta un sistema de antena externa o de cables al producto, tome las siguientes precauciones.

El sistema de antena exterior no debe instalarse cerca de las líneas aéreas de transmisión de energía, de ningún circuito de alimentación o luz eléctrica, ni en ningún lugar donde pudiera entrar en contacto con este tipo de cables eléctricos o circuitos, dado que podría provocar daños graves o incluso la muerte.

Asegúrese de que el sistema de antena tenga una puesta a tierra como protección contra sobretensiones y acumulaciones de cargas estáticas.

El artículo 810 del Código nacional de electricidad (NEC) de los Estados Unidos establece la forma de instalar correctamente una puesta a tierra para el mástil, la estructura de soporte y el cable de bajada a una unidad de descarga de la antena, el tamaño de los conductores de puesta a tierra, la ubicación de la unidad de descarga de la antena, así como la conexión y los requisitos de los electrodos de puesta a tierra.

### Puesta a tierra de la antena según el NEC, ANSI/NFPA 70

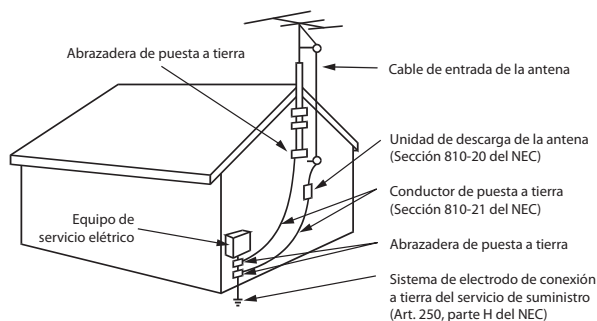

## 23. Limpieza

Al efectuar la limpieza, desenchufe el cable de alimentación y frote suavemente con un paño suave para no rayar la superficie. No rocíe con agua ni otros líquidos directamente sobre el televisor, dado que podría provocar una descarga eléctrica. No limpie con productos químicos como alcohol, diluyentes o bencina.

## 24. Traslado del producto

Asegúrese de que el aparato se encuentre apagado, desenchufado y sin ningún cable conectado. Es posible que se necesiten dos personas o más para trasladar los televisores de gran tamaño. No ejerza presión sobre el panel frontal del televisor ni lo empuje.

## 25. Ventilación

Instale el televisor en un lugar bien ventilado. No lo coloque en un lugar cerrado como, por ejemplo, un estante para libros. No cubra el producto con un paño de tela u otros materiales (por ejemplo, plástico) mientras esté enchufado. No lo instale en lugares con demasiado polvo.

26. No toque las aberturas de ventilación, ya que pueden calentarse mientras el televisor está en funcionamiento.

27. Si percibe olor a humo u otro tipo de olor proveniente del televisor, o si escucha sonidos extraños, desconecte el cable de alimentación y comuníquese con un centro de servicio técnico autorizado.

28. No ejerza demasiada presión sobre el panel con la mano ni con objetos punzantes (por ejemplo, una uña, un lápiz o una lapicera), ni raye la superficie.

29. Mantenga el aparato alejado de la luz solar directa.

## 30. Aparición de puntos

El panel de plasma o LCD es un producto de alta tecnología con una resolución de entre dos y seis millones de píxeles. En muy pocos casos, es posible que note la presencia de pequeños puntos en la pantalla mientras mira televisión. Estos puntos son píxeles desactivados y no afectan el rendimiento ni la fiabilidad del televisor.

## 31. Reproducción de ruidos

“Crujidos”: Es posible que se produzcan crujidos cuando esté mirando televisión o al apagar el televisor; se trata de un ruido generado por la contracción térmica del plástico debido a la temperatura y la humedad. Este ruido es común en productos donde se requiere la deformación térmica.

Zumbidos en el circuito eléctrico o el panel: Se trata de un ruido de bajo nivel, generado por un circuito de conmutación de alta velocidad, que suministra una gran cantidad de corriente para que un producto pueda funcionar. Varía según cada producto. Este ruido no afecta el rendimiento ni la fiabilidad del producto.

## 32. Para televisores LCD

Si siente que el televisor está frío al tocarlo, es posible que ocurra un pequeño “parpadeo” cuando lo encienda. Se trata de algo normal y no significa que el televisor esté dañado. También es posible que aparezcan pequeños puntos en la pantalla, de color rojo, verde o azul. Pero estos puntos no afectan el rendimiento del monitor. No toque la pantalla LCD ni coloque los dedos sobre ella durante mucho tiempo. Esto puede producir algunos efectos de distorsión temporales en la pantalla.

Advertencias de seguridad . . . . .	2	stro mediante un dispositivo de memoria USB . . . . .	28
Instrucciones de seguridad importantes . . . . .	3 y 4	Recibir o transferir la configuración de un televisor maestro mediante un programador de clones TLL-1100A . . . . .	29 y 30
Contenido . . . . .	5	Recibir o transferir la configuración de un televisor maestro mediante un programador de clones LT2002 . . . . .	31 y 32
Lista de comprobación de la configuración/Descripción general . . . . .	6	Remote Jack Pack/Conexiones y configuración del televisor . . . . .	33
Funciones de los menús interactivos del televisor Pro:Centric . . . . .	7		
Panel de tomas posterior LD320H/LD325H . . . . .	8		
Panel de conexiones laterales/Conexiones de la antena de RF y MPI . . . . .	9		
Descripción general del instalador . . . . .	10		
Funciones típicas de las teclas del control remoto . . . . .	11		
Configuración del modo comercial para el televisor maestro . . . . .	12 y 13		
Menú de instalación . . . . .	14 a 20		
Descripción general de los menús de configuración del televisor . . . . .	21		
Agregar iconos de etiquetas de canal y etiquetas de canal personalizadas (Modo 2-5-4 + MENU) . . . . .	22		
Modo de funcionamiento FTG . . . . .	23 a 26		
Descripción general de la configuración FTG . . . . .	23		
Determinar el modo de funcionamiento del televisor/ Descripción general de la utilidad de configuración de mapas de canales FTG . . . . .	24		
Utilidad de configuración de mapas de canales FTG/ Descripción general del editor de mapas de canales FTG . . . . .	25		
Descripción general de la utilidad de configuración del menú de instalación FTG . . . . .	26		
Descripción general de la clonación/Funciones de menú que pueden clonarse . . . . .	27		
Procedimientos de clonación . . . . .	28 a 32		
Recibir o transferir la configuración de un televisor maestro			

## Referencias

Actualizar el software TV/PTC con un dispositivo de memoria USB . . . . .	34
Descargar una pantalla de presentación con un dispositivo de memoria USB . . . . .	35
Configuración del consumo de energía . . . . .	36
Funcionamiento de la detección automática de Campport en el televisor . . . . .	37
Configuración de la entrada auxiliar del televisor . . . . .	38
Configuración y descripción general de b-LAN . . . . .	39
Lista de modelos RJP y jerarquía de la detección automática de las entradas de RJP . . . . .	40
Resolución de problemas . . . . .	41 a 44
Resolución de problemas generales . . . . .	41
Diagrama de flujo de resolución de problemas . . . . .	42
Comprobación del modo comercial/Resolución de problemas del funcionamiento de FTG . . . . .	43
Resolución de problemas en el programador de clones . . . . .	44
Glosario de términos . . . . .	45
Historial de revisiones del documento/Notas . . . . .	46
Tapa posterior . . . . .	47

## Notas

- El contenido del menú de instalación está diseñado principalmente para que los técnicos en electrónica de televisores calificados lo utilicen.
- Consulte el manual del usuario para obtener información adicional sobre las funciones, las especificaciones, el mantenimiento y las instrucciones de seguridad del televisor.
- Para obtener más información, comuníquese con un representante de LG.

Nota: Las especificaciones y el diseño están sujetos a cambios sin previo aviso.

# Lista de comprobación de la configuración / Descripción general

---

## Lista de comprobación de la configuración

### Instalación y lista de comprobación de la configuración

- \_\_\_ Retire el televisor y todos los accesorios del paquete.
- \_\_\_ Instale las baterías en el control remoto.
- \_\_\_ Instale el televisor en un soporte o una base que cumpla con el estándar VESA.  
**Nota:** Se recomienda realizar todas las conexiones antes de instalar el televisor en el soporte o la base VESA, según corresponda.

### Conexiones de hardware

- \_\_\_ Instale el hardware adicional que desee según sea adecuado para su institución, LAN, etc.

### Conexiones de cables

- \_\_\_ Realice todas las conexiones al panel de tomas

posterior y la antena de RF en la tarjeta MPI/PPV.

- \_\_\_ Realice todas las conexiones a las fuentes de señal, recursos interactivos y fuentes auxiliares, según corresponda.

### Configuración del modo comercial

- \_\_\_ Complete la configuración del modo comercial (configure todos los elementos relevantes del menú de instalación según lo requerido por su institución y configure las funciones de visualización para el usuario final).

### Instalación del software

- \_\_\_ Instale o configure el software, según corresponda (por ejemplo, PPV, etc.).

---

## Descripción general de la configuración del modo comercial

En este documento se describe cómo configurar los televisores Pro:Centric™ modelos LD320H y LD325H para el modo comercial mientras se encuentra habilitado el modo de transferencia del módulo *b*-LAN™ incorporado (EBL) o el modo Free-To-Guest (FTG).

**Nota:** El módulo *b*-LAN viene incorporado en la parte interna del televisor y permite que el equipo del centro de recepción y control de la institución o del hotel se comunique con el televisor para realizar configuraciones y controles. Consulte la sección de referencia “Configuración y descripción general de *b*-LAN” para obtener más información.

### Modo de transferencia

Este modo permite configurar un televisor maestro para que realice clonaciones y controles VOD/PPV externos. Utilice el control remoto para configurar los elementos del menú de instalación según lo requiera el funcionamiento del televisor y para establecer las funciones del televisor (Canal, Imagen, Audio, etc.). Consulte las páginas 12 y 13 para obtener más información.

### Modo FTG

Este modo habilita el cifrado Pro:Idiom® y también permite realizar la asignación lógica de los canales físicos para eliminar la necesidad de la sintonización con el botón de guión del control remoto. El software de la aplicación de configuración FTG se utiliza para establecer o editar la configuración del mapa de canales y del menú de instalación. Consulte las páginas 23 a 26 para obtener más información sobre el modo FTG y la configuración local mediante una PC con la aplicación de configuración FTG. Debido a que estos modelos de televisores se suministran con el módulo EBL, también pueden configurarse para una transmisión en el modo FTG mediante el dispositivo del centro de recepción y control

Free-To-Guest Management Appliance (FMA) Consulte el manual de la **aplicación de configuración Free-To-Guest (FTG)** y/o el manual de instalación y configuración del dispositivo FMA.

# Funciones de los menús interactivos del televisor Pro:Centric

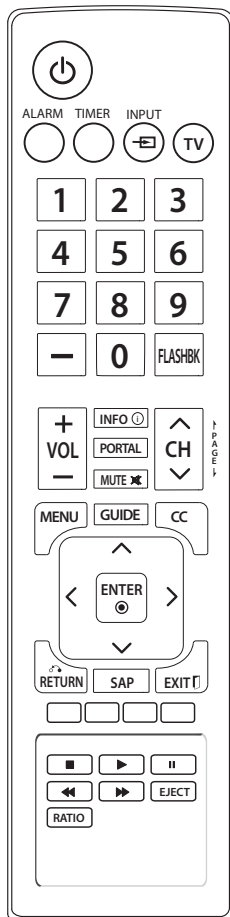
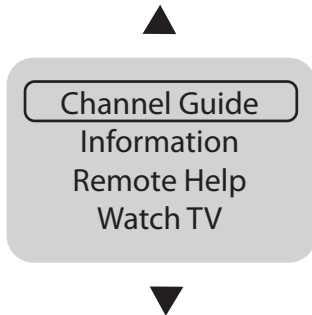

**Importante:** Para que Pro:Centric funcione correctamente los elementos 098 PRO:CENTRIC y 119 DATA CHANNEL del menú de instalación deben establecerse de manera adecuada y el televisor debe estar en el modo PPV o FTG.

El televisor interactivo Pro:Centric permite que los huéspedes, desde la comodidad de sus habitaciones, vean y seleccionen servicios de una lista completa de servicios y prestaciones del hotel. El televisor Pro:Centric se conecta al equipo de facturación del hotel y los costos por servicios y prestaciones se facturan en el momento en que se realizan los pedidos.

Las prestaciones interactivas pueden incluir:

- Información sobre el hotel, novedades y eventos
- Servicios de directorio (atracciones turísticas, restaurantes, etc.)
- Servicios de reserva (reuniones comerciales, gimnasio, spa, etc.)
- Información meteorológica y sobre el tránsito
- Servicios de compras (entrega a las habitaciones de los huéspedes)
- Servicio de habitaciones (pedidos de menús, servicio de mensajería, llamada telefónica para despertar a los huéspedes, lavandería, etc.)
- Servicios de entradas/pasajes
- Servicio de salida (en las habitaciones de los huéspedes)
- Servicios de juegos
- Acceso a cuentas y recursos de correo electrónico

Utilice el control remoto para hacer funcionar los menús interactivos y las funciones comunes del televisor. Presione **PORTAL** en el control remoto para acceder a los menús interactivos.

**Nota:** Las opciones del menú interactivo pueden variar, según las funciones de Pro:Centric que estén habilitadas en el hotel. A continuación, se detallan los menús interactivos.

## Channel Guide

Muestra las redes y los canales de televisión disponibles. Cuando la guía de programación electrónica (EPG) se encuentra disponible, se indica el canal y la hora de inicio y de finalización de los programas.

## Information

Por lo general, muestra información sobre el hotel, por ejemplo, fotos de las habitaciones de los huéspedes, el salón comedor, los centros de negocios, las instalaciones del gimnasio y de la pileta, etc. La información también puede incluir recursos, como programas de escuelas locales que se realizan con la colaboración del hotel.

## Remote Help

Ofrece ayuda para navegar por los menús interactivos.

## Watch TV

Elimina el menú interactivo de la pantalla y vuelve al canal de televisión que se había sintonizado anteriormente.

# Panel de tomas posterior LD320H/LD325H

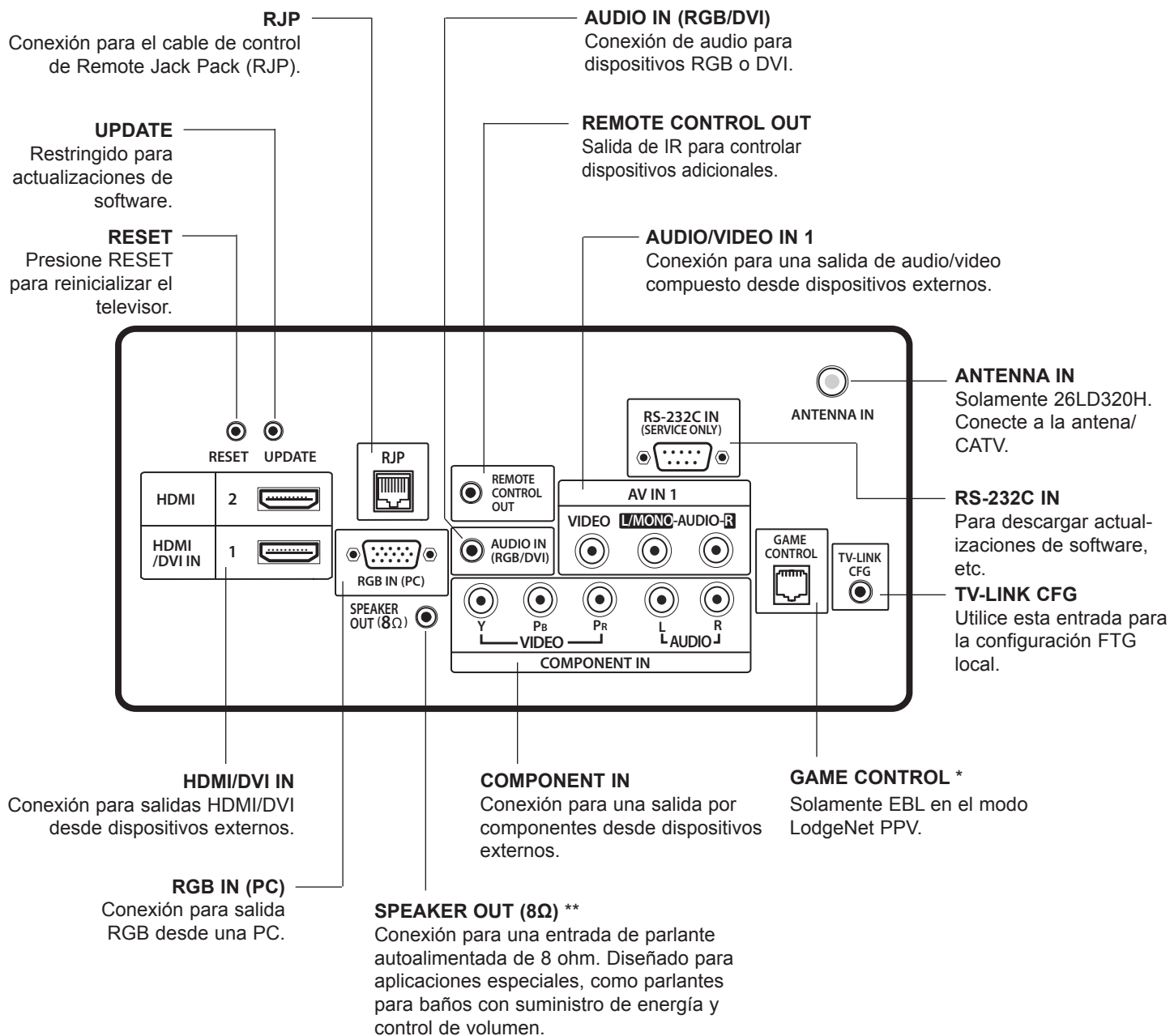

\* Para los televisores 26LD320H, este es un puerto GAME CONTROL/MPI. La función GAME CONTROL como se describe arriba. Cuando el módulo EBL se encuentra en el modo de transferencia, la función MPI permite que un dispositivo de control MPI externo (por ejemplo, programador de clones, decodificador de VOD/PPV, etc.) controle el televisor.

\*\* Esta toma estéreo ofrece un nivel fijo monoaural de parlante y salida de 1 watt (audio +, audio -, con blindaje de puesta a tierra). NO enchufe un conector monoaural, ya que puede dañar el televisor.

# Panel de conexiones laterales / Conexiones de la antena de RF y MPI

## Panel de conexiones laterales

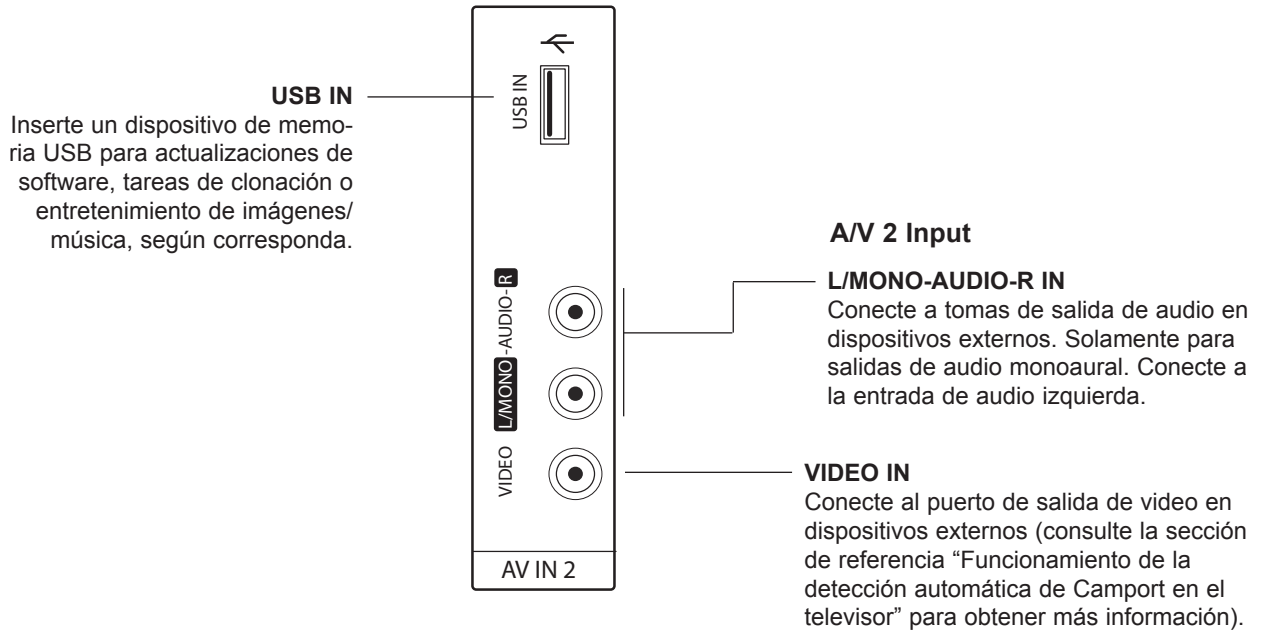

## Conexiones de la antena de RF y MPI

(Televisores 32/37/42LD320H y 32/37LD325H)

**Nota:** Las conexiones de la antena y MPI del modelo 26LD320H se realizan en el panel de tomas posterior (consulte la página anterior).

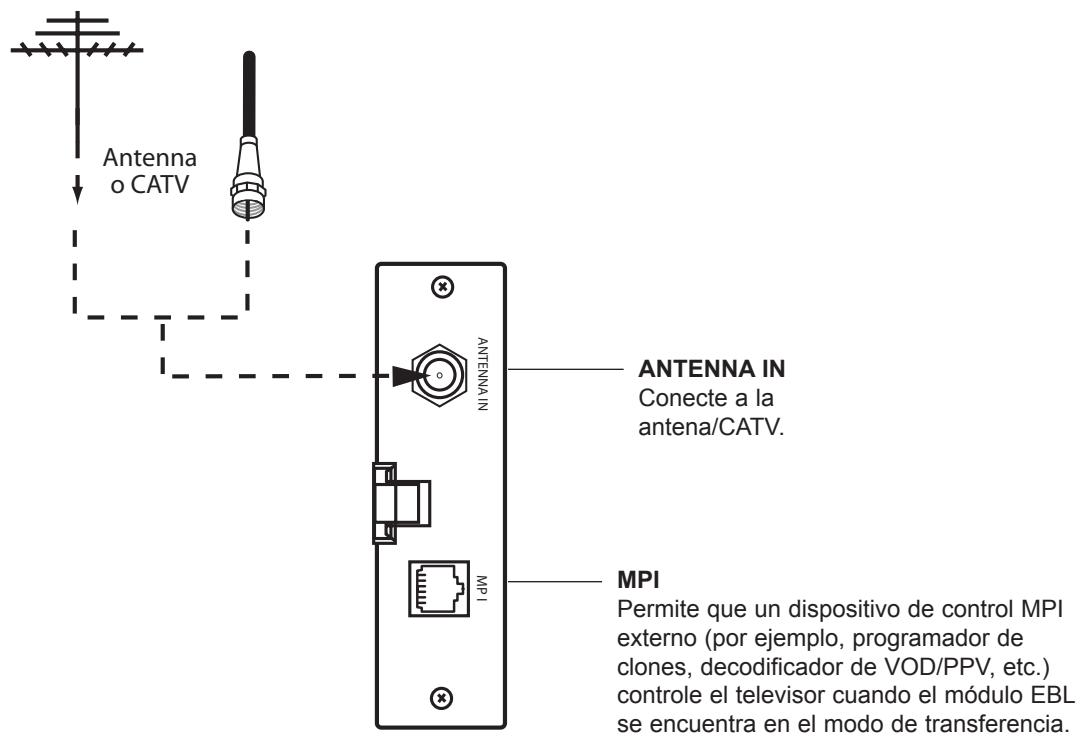

# Descripción general del instalador

Esta es solo la guía de configuración del modo comercial.

## Menú de instalación/Configuración del modo comercial

Para configurar un televisor maestro, primero debe saber cómo acceder al menú de instalación del televisor y realizar cambios a los valores predeterminados, según sea necesario. Del mismo modo, para establecer la configuración del menú de instalación de un televisor en el modo FTG, debe saber cómo acceder y usar las utilidades de la aplicación de configuración FTG. De ser necesario, familiarícese con el menú de instalación y aprenda cómo realizar y guardar los cambios. Consulte la página 14 para obtener información sobre cómo acceder al menú de instalación en el modo de transferencia. Consulte la página 23 para obtener información sobre cómo acceder a la utilidad de configuración del menú de instalación FTG en la aplicación de configuración FTG. En las páginas 15 a 20 se describen en detalle los elementos del menú de instalación.

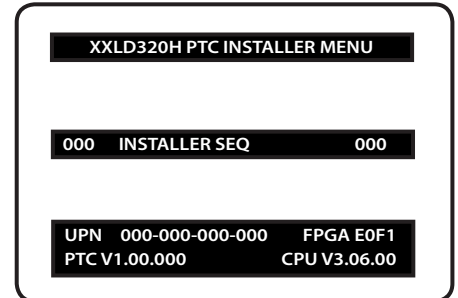

Menú de instalación típico

## Control remoto

El control remoto de LG se suministra especialmente con el televisor para hacerlo funcionar. Consulte la siguiente página para conocer las funciones típicas de las teclas en el modo de funcionamiento del televisor. Es posible que algunos controles del dispositivo DVD o VCR estén disponibles para determinados productos de DVD/VCR de LG.

## Clonación

La clonación se refiere al proceso de captura y transferencia de la configuración de un televisor maestro a un televisor de destino. Las funciones que pueden clonarse del televisor maestro deben establecerse como parte de la configuración del modo comercial. Este paso es fundamental. Si no se configuran correctamente las funciones que pueden clonarse del televisor maestro (iconos o etiquetas de canales, opciones de la fuente digital, etc.), todos los televisores clonados presentarán problemas. Las páginas 27 a 32 brindan información detallada sobre los requisitos y los procedimientos de la clonación.

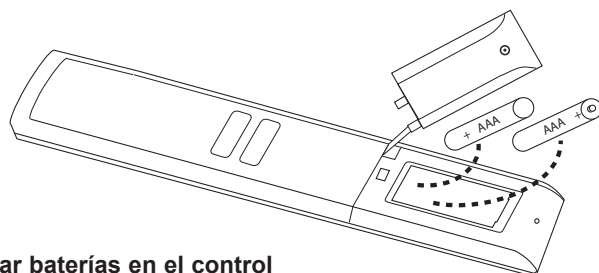
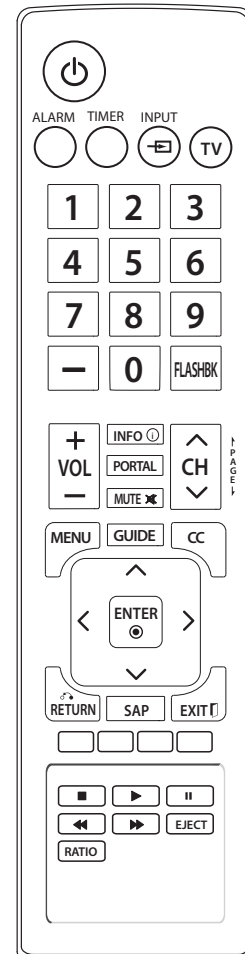

### Instalar baterías en el control remoto

- Abra la tapa del compartimento para las baterías en la parte posterior del control remoto.
- Instale dos baterías AAA alcalinas de 1,5 V de alta calidad. Nunca mezcle las baterías usadas con las baterías nuevas. Instale las baterías y compruebe que los polos coincidan como se muestra en la ilustración (+ con + y - con -).
- Vuelva a colocar la tapa del compartimento para las baterías.



# Funciones típicas de las teclas del control remoto

El control remoto de LG ilustrado a continuación y a lo largo de este documento muestra las funciones típicas del control remoto y se proporciona solamente como referencia. Este control remoto puede variar del control remoto que se suministra con el televisor.

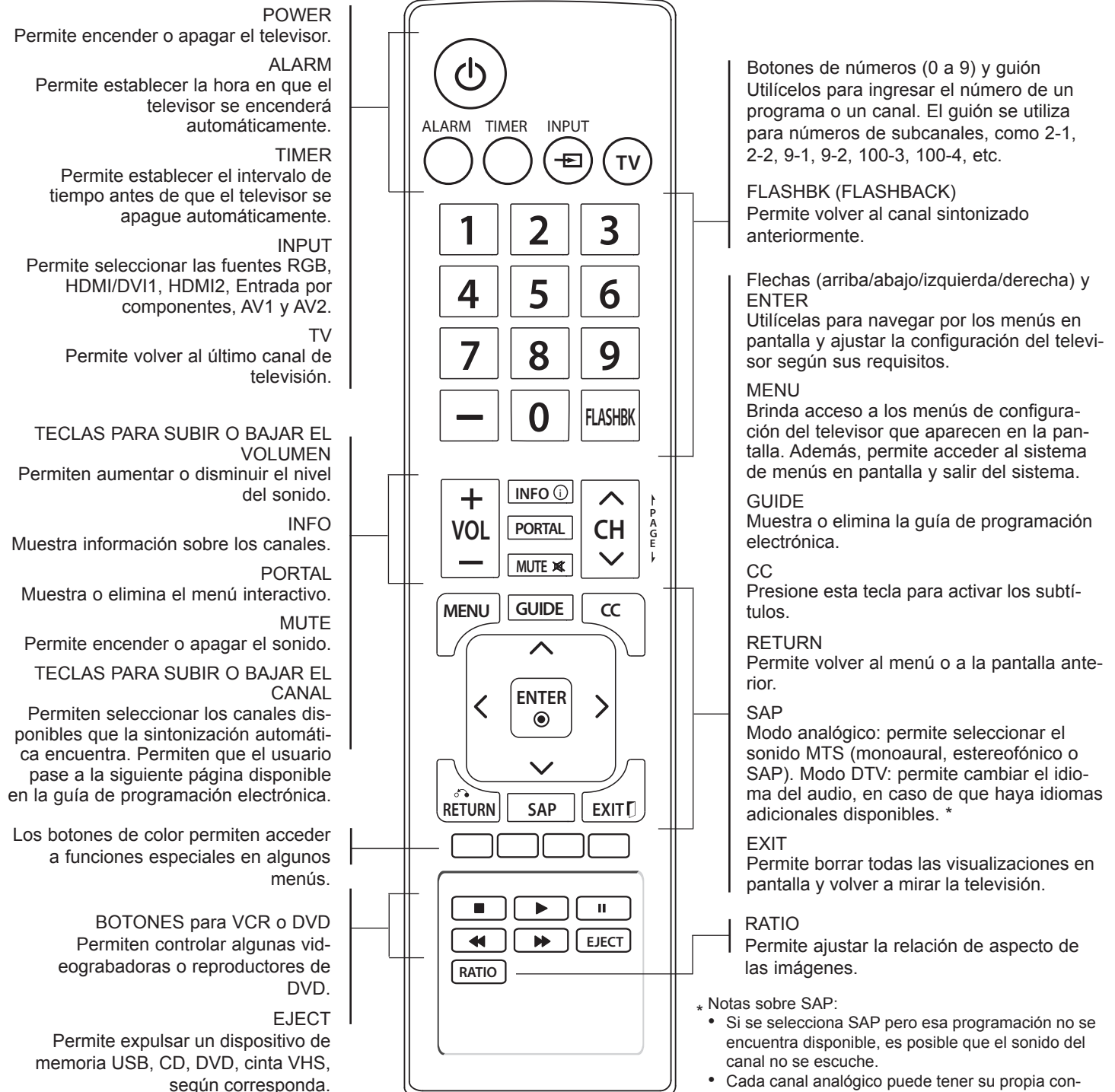

\* Notas sobre SAP:

- Si se selecciona SAP pero esa programación no se encuentra disponible, es posible que el sonido del canal no se escuche.
- Cada canal analógico puede tener su propia configuración de SAP.
- Los canales digitales se restablecerán al idioma de audio predeterminado al apagar y encender el televisor.



# Configuración del modo comercial para el televisor maestro

En esta sección, se describe cómo configurar un televisor maestro cuando el módulo EBL se encuentra en el modo de transferencia.

**Nota:** Desconecte todas las entradas auxiliares. En determinadas situaciones, la función Auto Tuning (Búsqueda de canales) se deshabilita si hay una entrada auxiliar activa.

**Nota:** Consulte "Modo de funcionamiento FTG" en las páginas 23 a 26 para obtener información sobre cómo establecer o editar la configuración del mapa de canales y el menú de instalación para un solo televisor en el modo FTG.

## 1. Establezca los elementos del menú de instalación.

- Utilice el control remoto para acceder al menú de instalación del televisor. Presione **MENU** varias veces hasta que el menú en pantalla se bloquee y, a continuación, presione **9-8-7-6 + ENTER**. Consulte las páginas 14 a 20 para obtener información detallada sobre los elementos del menú de instalación.
- Establezca el elemento **117 FACT DEFAULT** del menú de instalación en **001** y presione **ENTER** en el control remoto. Esta acción borra toda la configuración personalizada del menú de instalación, las etiquetas, los iconos de los canales, etc., y vuelve a cargar la configuración predeterminada de fábrica. El valor pasará a ser nuevamente 0 una vez que el controlador interno del televisor (la tarjeta de conversión de protocolos [PTC]) haya sido restaurado a los valores predeterminados de fábrica. Este paso garantiza que la memoria de canales del televisor sea la lista de canales activa.
- Establezca el elemento **003 BAND/AFC** del menú de instalación según corresponda.
  - Transmisión: Establecer en 000.
  - CATV: Establecer en 001 (predeterminado).
  - HRC: Establecer en 002.
  - IRC: Establecer en 003.
- Establezca los demás elementos del menú de instalación que afectan la red de programación del televisor según la configuración requerida. Por ejemplo, habilite o deshabilite las fuentes auxiliares, establezca el canal de inicio, etc.
- Una vez que haya ajustado toda la configuración de los elementos del menú de instalación requerida, presione **ENTER** en el control remoto para salir del menú y guardar los cambios realizados.

## 2. Configure las funciones del televisor.

Los menús de configuración en pantalla controlan las funciones del televisor (consulte la página 21). Presione **MENU** en el control remoto para acceder a los menús de configuración y, a continuación, establezca las opciones Canal, Imagen, Audio, Bloquear, Hora, etc., según sus preferencias de configuración. Consulte también la lista de funciones de menú que pueden clonarse en la página 27.

**Nota:** Si lo desea, puede ejecutar la sintonización automática (consulte el paso 3) antes de completar este paso.

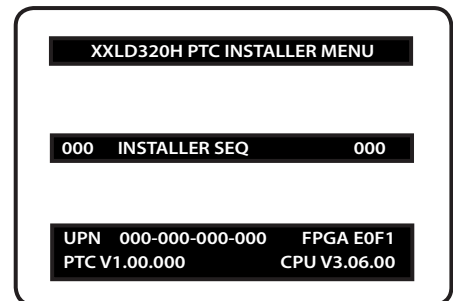

Menú de instalación de televisor típico

Nota: El encabezado del menú de instalación varía según el televisor que configure.

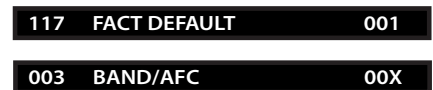

Ajuste la configuración de estos elementos del menú de instalación.



Establezca las funciones del televisor según las preferencias de configuración del usuario final.

# Configuración del modo comercial para el televisor maestro (cont.)

(Continúa de la página anterior)

## 3. Ejecute la sintonización automática (búsqueda de canales).

- Busque todos los canales analógicos y digitales disponibles. Vaya a Menú del Canal, seleccione la opción **Sintonización automática** y, a continuación, siga las instrucciones en pantalla.
- Utilice la opción **Edición de Canales** en Menú del Canal para editar el grupo de canales, según sea necesario, e incluya solamente los canales gratuitos para los huéspedes.
  - Agregue o borre canales según los requisitos del sistema. Tenga en cuenta que los números de los canales físicos se utilizan para identificar a los canales virtuales. Además, los números de los canales no pueden superar el 255.
  - Utilice la opción **Etiquetas de Canales** en Menú del Canal para agregar marcas registradas o logotipos de canales conocidos, como ABC, CBS, NBC, etc. a la visualización en pantalla del canal y de la hora. Las etiquetas que se pueden identificar (logotipos) deben permitir que el usuario final sepa con facilidad qué redes habituales se encuentran disponibles. (Puede agregar las etiquetas de los canales en este paso, o agregar los logotipos o las etiquetas de los canales sin iconos en el paso 5).



Ejecute la sintonización automática, edite canales y seleccione marcas registradas o logotipos de canales conocidos con las opciones de Menú del Canal.

## 4. Transfiera la configuración del televisor al controlador interno del televisor (PTC):

### Modo 2-5-5 + MENU.

Una vez que haya editado el grupo de canales del televisor y que haya agregado los iconos de etiquetas de los canales, acceda al menú de instalación. Cuando esté en el menú de instalación, presione **2-5-5 + MENU** en el control remoto para iniciar la transferencia de la configuración del televisor maestro al PTC. Cuando la transferencia se haya completado, el televisor saldrá del menú de instalación.

**Nota:** La cantidad máxima de canales activos que se puede transferir es 141. Si esa cantidad se excede, el televisor funcionará de manera irregular.

## 5. Agregue etiquetas de canales y fuentes auxiliares personalizadas para los canales analógicos: Modo 2-5-4 + MENU.

Acceda al menú de instalación y presione **2-5-4 + MENU** en el control remoto. Agregue o edite las etiquetas de texto personalizadas para las visualizaciones en pantalla de los canales. Tenga en cuenta que los canales digitales, por lo general, tienen una etiqueta que genera la transmisora (consulte la información del procedimiento 2-5-4 + MENU en la página 22). Cuando haya finalizado, presione **MENU** para salir del modo 2-5-4 + MENU.

## 6. Verifique la configuración del televisor.

Verifique que el grupo de canales, los iconos de los canales y las etiquetas personalizadas sean correctos. Asegúrese de que las funciones del televisor estén establecidas según sus requisitos.

## 7. Bloquee el grupo de canales.

Acceda al menú de instalación y establezca el elemento **028 CH. OVERRIDE** en **000** para bloquear el grupo de canales y restringir el acceso a los menús de configuración del televisor.\* Presione **ENTER** para salir del menú de instalación y guardar los cambios realizados.

La configuración del televisor maestro ahora está lista para que el programador de clones la copie (consulte la información sobre clonación en este documento).

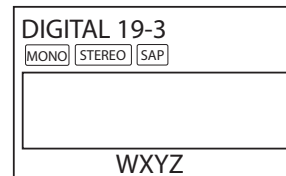

Personalice la etiqueta de texto "WXYZ" creada en el modo 2-5-4 + MENU (Agregar etiqueta de canal).

**028 CH. OVERRIDE 000**

Después de verificar la configuración del televisor, establezca el elemento 028 CH. OVERRIDE del menú de instalación en 000.\*

\* Este paso evita que los usuarios finales accedan a la configuración de los canales (es decir, no podrán acceder a Menú del Canal y esta opción se verá atenuada).

# Menú de instalación

Use el menú de instalación para configurar o modificar los parámetros de funcionamiento. Para ver una breve descripción de los elementos del menú de instalación, consulte la tabla que se encuentra en la página siguiente. Después de la tabla, se ofrecen descripciones más detalladas.

## Acceder al menú de instalación

Asegúrese de que el televisor esté encendido. Si utiliza el control remoto, presione **MENU** varias veces hasta que aparezcan los menús de configuración en pantalla y, a continuación, presione **9-8-7-6 + ENTER** para acceder al menú de instalación.

Se abre el menú de instalación y se muestra 000 INSTALLER SEQ 000. Utilice las flechas hacia arriba/abajo para desplazarse por los elementos de menú disponibles o, si prefiere acceder a un elemento directamente, introduzca el número de línea y, a continuación, presione **MENU**. Por ejemplo, para acceder a la opción TEMPORIZADOR, que es el elemento 015, presione 0-1-5 + MENU. Para modificar una opción de configuración, use las teclas de flecha hacia la izquierda/derecha o introduzca un valor directamente.

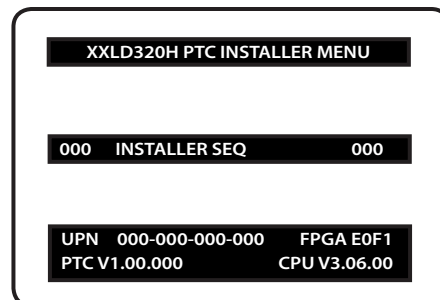

Menú de instalación de televisor típico

## Usar el menú de instalación

Solamente es posible acceder de inmediato a los elementos 000 a 119 después de entrar al menú de instalación. En la tabla de las páginas 15 y 16 se presenta una descripción general de los elementos del menú de instalación, con los números de elemento, las funciones, los rangos y los valores predeterminados. Los elementos del menú de instalación no relevantes para esta serie de televisores no se encuentran en el menú de instalación; por lo tanto, no se incluyen algunos números. Por ejemplo, el elemento 006 no aparece.

## Salir del menú de instalación y activar actualizaciones

Para salir del menú de instalación, presione **ENTER** de nuevo. Los cambios que haga se almacenarán en la memoria permanente.

## Menú de instalación (cont.)

### Elementos 000 a 071 del menú de instalación

Elemento de menú	Función	Rango de valores	Valor predeterminado	Breve descripción de la función y comentarios
000	INSTALLER SEQ	0 a 3	0	Dejar el valor predeterminado en 0.
001	POWER MANAGE	0 a 7	0	Establece la cantidad de horas sin actividad que deben transcurrir antes del apagado automático.
002	AC ON	0 / 1	0	Si se establece en 1, se habilita el encendido automático al aplicar alimentación de CA.
003	BAND/AFC	0 a 3	1	Selecciona la banda de sintonización: 0=Transmisión, 1=CATV, 2=HRC, 3=IRC.
004	STRT CHANNEL	0 a 127, 255	255	Canal que se sintoniza al encender el televisor. (Si se establece en 255, se sintoniza el canal sintonizado antes de apagar el televisor).
005	CHAN LOCK	0 / 1	0	Si se establece en 1, no es posible sintonizar otro canal desde el canal actual.
007	STRT VOLUME	0 a 63, 255	255	Nivel de volumen cuando se enciende el televisor. (Si se establece en 255, se utiliza el volumen establecido antes de apagar el televisor).
008	MIN VOLUME	0 a 63	0	Establece el parámetro de configuración de volumen mínimo permitido.
009	MAX VOLUME	0 a 63	63	Establece el parámetro de configuración de volumen máximo permitido.
010	MUTE DISABLE	0 / 1	0	Si se establece en 1, se deshabilita la función de silencio.
011	KEY DEFEAT	0 / 1	0	Si se establece en 1, se deshabilitan las teclas de navegación de menús en el panel de la pantalla.
015	SLEEP TIMER	0 / 1	1	Si se establece en 1, se habilita el temporizador.
016	EN TIMER	0 / 1	0	Si se establece en 1, se habilitan los temporizadores de encendido y apagado.
017	ALARM	0 / 1	1	Si se establece en 1, se habilita la alarma.
020	FEATURE LEVEL	0 a 1, 16 a 24	1	Determina el esquema de códigos IR al que responderá el televisor.
021	V-CHIP	0 / 1	1	Si se establece en 1, se habilitan las funciones de V-Chip (Control para padres).
022	MAX BLK HRS	0 a 99	12	Establece la cantidad de horas de bloqueo V-Chip.
023	CAPTION LOCK	0 / 1	0	Si se establece en 1, se conserva la configuración de subtítulos establecida antes de apagar el televisor.
028	CH. OVERRIDE	0 / 1	1	Si se establece en 0, se limita el acceso directo a los canales favoritos.
029	OLD OCV	0 / 1	0	Si se establece en 1, se cambia el funcionamiento de MPI a OCV.
030	ACK MASK	0 / 1	0	Si se establece en 1, se cambia el valor de MPI en algunos cuadros de OCV.
031	POLL RATE	20 a 169	94	Selecciona la velocidad de sondeo de MPI.
032	TIMING PULSE	186 a 227	207	Establece la velocidad en baudios para MPI.
034	CAMPOR EN	0 / 1	1	Si se establece en 1, se habilita la entrada Video 2.
035	COMPOR EN.	0 / 1	1	Si se establece en 0, se deshabilita la entrada HDMI 1. Si se establece en 1, se habilita la entrada HDMI 1.
038	YPrPb EN.	0 / 1	1	Si se establece en 1, se habilitan las tomas de entrada Component Video 1 del panel de la pantalla.
039	REAR AUX EN	0 / 1	1	Si se establece en 1, se habilita la toma de entrada Video 1 del panel de la pantalla.
040	AUTO CAMPOR	0 / 1	1	Si se establece en 1, se pasa a utilizar automáticamente Campor. Cuando se establece en 1, STRT AUX SRCE no puede establecerse en 2.
046	STRT AUX SRCE	1 a 6, 255	6	Establece la fuente auxiliar inicial (si la configuración del elemento 004 STRT CHANNEL se establece en 0).
047	AUX STATUS	0 / 1	0	Si se establece en 1, la fuente auxiliar MPI se informa como número de canal en lugar de canal 0.
053	DIS. CH-TIME	0 / 1	0	Si se establece en 1, se deshabilita la visualización del canal y la hora.
069	EN. CH-T COL.	0 / 1	1	Si se establece en 1, se habilita el color personalizado para la visualización del canal y la hora.
070	FOR. CH-TIME	0 a 7	2	Selecciona un color de primer plano personalizado para la visualización del canal y la hora.
071	BCK. CH-TIME	0 a 7	2	Selecciona un color de fondo personalizado para la visualización del canal y la hora.

## Menú de instalación (cont.)

### Elementos 073 a 119 del menú de instalación

Elemento de menú	Función	Rango de valores	Valor predefinido	Breve descripción de la función y comentarios
073	CH NOT AVBLE	0 / 1	0	Si se establece en 1 y el valor de Channel Override es 0, se muestra el mensaje "NOT AVAILABLE" cuando se accede directamente a un canal que no está incluido en la lista de canales favoritos.
075	REVERT CH	0 / 1	0	Si se establece en 1 y se pierde la comunicación con MPI, el televisor sintoniza el canal de inicio.
078	UPN MSB	0 a 255	0	Número programable por el usuario. Byte más significativo.
079	UPN MSB-1	0 a 255	0	Número programable por el usuario. Byte más significativo: 1.
080	UPN MSB-2	0 a 255	0	Número programable por el usuario. Byte más significativo: 2.
081	UPN LSB	0 a 255	0	Número programable por el usuario. Byte menos significativo.
082	CHKSM ERROR	0 / 1	1	Ejecuta una suma de control de MPI rígida.
083	HANDSHK TIME	0 a 5	5	Modifica el cronometraje de MPI para que sea compatible con los sistemas de PC controlados por Windows.
084	PERMANENT BLK	0 / 1	0	Elimina la configuración de horas de bloqueo en el control para padres y establece un bloqueo permanente.
087	REAR RGB EN.	0 / 1 / 17	1	Depende de la configuración del elemento 093 RJP AVAILABLE. Si se establece en 0, se deshabilita la entrada RGB1. Si se establece en 1, se habilita la entrada RGB PC. Se establece en 17 para la configuración automática.
088	EN NOISE MUTE	0 / 1	1	Si se establece en 1, se silencia el sonido cuando no hay señal.
090	KEY LOCK	0 / 1	0	Si se establece en 1, se bloquea el teclado pero IR sigue funcionando.
091	YPrPb2 EN	0 / 1	1	Si se establece en 1, se habilita la entrada HDMI 2.
093	RJP AVAILABLE	0, 1, 2, 5, 6	0	Si se establece en 0, se deshabilita. Puede establecerse en 1, 2, 5 ó 6 para HDMI o DVI. (Ver descripciones detalladas).
094	SAP MENU EN	0 / 1	1	Si se establece en 0, se deshabilita la función en el menú de funciones. Si se establece en 1, se habilita la función en el menú de funciones.
096	DEF. ASP. RATIO	0 a 4	2	Establece la relación de aspecto predeterminada al encender el televisor. Consulte las descripciones detalladas y el elemento 106.
098	PRO:CENTRIC	0 a 2	0	Si se establece en 0, se deshabilita el funcionamiento de Pro:Centric. Se establece en 1 para el modo Flash. Se establece en 2 para el modo GEM (aplicación Java).
099	BACK LIGHTING	1 a 100 101 a 200, 255	100	Establece el nivel de luz de la pantalla del televisor. (Ver descripciones detalladas).
102	ATSC BAND	0 a 4	4	Selecciona la banda ATSC.
103	ATSC TUNE MODE	0 / 1	1	Si se establece en 1 (predeterminado), se utiliza la exploración de canales físicos. Si se establece en 0, se utiliza la exploración de canales virtuales.
104	START MINOR CH	0 a 255	0	Selecciona el canal de inicio secundario. El valor 0 corresponde a NTSC.
106	ASP RATIO LOCK	0 / 1	0	Se debe establecer en 1 para conservar la relación de aspecto establecida en el reinicio del televisor. Si se establece en 0, se utiliza la relación predeterminada en el reinicio del televisor.
116	VIDEO MUTE EN	0 / 1	0	Se establece en 0 para Normal. Se establece en 1 para En blanco.
117	FACT DEFAULT	0 / 1	0	Se establece en 0 para Normal. Si se establece en 1, se cargan los valores preestablecidos para todas las opciones del menú de instalación.
118	POWER SAVINGS	1 / 3 / 7	3	Si se establece en 1, el módulo b-LAN siempre recibe alimentación. Si se establece en 3, el módulo b-LAN solamente recibe alimentación cuando se enciende el televisor. Si se establece en 7, el módulo b-LAN nunca recibe alimentación.
119	DATA CHANNEL	0 a 135	0	Si se establece en 0, se deshabilita. Se establece en el número de canal de RF de la opción Data Channel para Pro:Centric o los datos de E-Z Installation. (Ver descripciones detalladas).



## Descripciones detalladas de los elementos del menú de instalación

### 000 - INSTALLER SEQUENCE

Especifica la secuencia de entrada al menú de instalación.

0 = 9876	1 = 4321
2 = 1478	3 = 3698

### 001 - POWER MANAGE (Administración de la energía)

Determina las horas de inactividad que deben transcurrir antes del apagado automático. El objetivo de esta función es ahorrar energía. Si se establece en 0, la función Power Manage se desactiva. El rango de valores va de 0 a 7, donde los valores 1 a 7 representan la cantidad de horas que permanece encendida la unidad, excepto que se realice alguna actividad desde el panel de control o el control remoto.

### 002 - AC ON (Encendido con alimentación de CA)

Si se establece en 1, el televisor se enciende al aplicar alimentación de CA. No es necesario presionar el botón ON. Esta configuración es adecuada cuando el televisor está enchufado a un receptor de televisión por cable o a un tomacorriente controlado por un conmutador de pared. Utilice las teclas de flecha hacia la izquierda/derecha para seleccionar 0 ó 1, donde 0 es el valor predeterminado (APAGADO) y 1 es ENCENDIDO.

**Nota:** Si se establece en 1 (ENCENDIDO), el televisor no responde a los comandos de apagado y encendido del control remoto o del panel de control de la pantalla. La función TEMPORIZADOR tampoco funciona.

### 003 - BAND/AFC (Banda/Control de frecuencia automático)

Esta opción tiene cuatro valores de configuración posibles:

0 = Transmisión	1 = CATV (predeterminado)
2 = HRC	3 = IRC

Si algunos canales no fueron detectados por la función Sintonización automática (Búsqueda de canales), puede seleccionar la configuración de banda correspondiente aquí y agregar los canales mediante la opción Edición de Canales de Menú del Canal.

### 004 - STRT CHANNEL (Canal de inicio)

Si se activa, esta función permite determinar el número del canal de inicio principal al encender el televisor. Esta función es útil para establecer un canal de información interno, ya que el televisor siempre seleccionará ese canal al encenderse. Si se configura este elemento en 255, cuando se enciende el televisor, se sintoniza el último canal que se visualizó antes de apagar el televisor.

**Nota:** Para establecer un canal de inicio digital, recuerde configurar el elemento 104 con el número del canal de inicio secundario.

255 = Último canal      1 a 125 = Núm. canal principal  
0 = Aux      126 = Asignar al canal 3      127 = Asignar al canal 4

### 005 - CHAN LOCK (Bloqueo de canal)

El bloqueo de canal es ideal si el sistema debe estar siempre en el mismo canal. No es posible cambiar los canales con los botones para subir y bajar el canal o los números del teclado. El bloqueo de canal se deshabilita si se lo establece en 0 (predeterminado).

Generalmente, esta función se utiliza junto con STRT CHANNEL (elemento 004 del menú de instalación) y suele establecerse en el canal de inicio 3 ó 4. Si el canal de inicio es el 3, el televisor queda bloqueado en el canal 3.

**NOTA:** Para los elementos 007, 008 y 009.

Por motivos de compatibilidad con otros modelos, la escala que se utiliza va de 0 a 63. El software PTC realiza la traducción a la escala 0 a 100 que utiliza el televisor.

Para traducir el nivel de volumen del televisor al valor del menú de instalación, utilice la siguiente fórmula:

$$\text{Valor de instalación} = \frac{\text{Valor del televisor} \times 63}{100}$$

Solamente escriba números enteros (sin fracciones).

### 007 - STRT VOLUME (Volumen de inicio)

Esta función permite que el instalador determine la configuración del nivel de volumen inicial al encender el televisor. Esta función es útil para establecer un canal de información interno, ya que el televisor siempre seleccionará el nivel de volumen indicado al encenderse. El rango de valores es de 0 a 63, 255. Si se selecciona 255, el nivel de volumen actual se guarda en la memoria al apagar el televisor y, al encenderlo, se establece automáticamente el último nivel de volumen o el nivel establecido previamente.

### 008 - MIN VOLUME (Volumen mínimo)

Esta función determina el nivel de volumen mínimo permitido para el control mediante los botones para subir y bajar el volumen (VOL). De esta forma, no es posible establecer el volumen en un nivel demasiado bajo que no pueda escucharse, por ejemplo. El rango de valores es de 0 a 63. Utilice las teclas de flecha hacia la izquierda/derecha para modificar los valores. El valor predeterminado de fábrica es 0, lo que permite utilizar todo el rango de control del volumen, siempre que el elemento 009 MAX VOLUME se establezca en 63. Se recomienda establecer el mismo valor en todos los televisores.

**Nota:** El nivel de volumen mínimo no puede configurarse en un valor superior al nivel de volumen máximo (descrito a continuación).

### 009 - MAX VOLUME (Volumen máximo)

Esta función determina el nivel de volumen máximo permitido para el control mediante los botones para subir y bajar el volumen (VOL). De esta forma, no es posible establecer un nivel de volumen demasiado alto que pudiera molestar a otros, por ejemplo. El rango de valores es de 0 a 63, donde 63 es el valor predeterminado, que permite al usuario utilizar todo el rango de volumen, siempre que el elemento 008 MIN VOLUME se establezca en 0. Utilice las teclas de flecha hacia la izquierda/derecha para modificar los valores. Se recomienda establecer el mismo valor en todos los televisores.

**Nota:** El nivel de volumen máximo no puede configurarse en un valor inferior al nivel de volumen mínimo (descrito anteriormente).

### 010 - MUTE DISABLE (Silencio deshabilita)

Habilita o deshabilita la función de silencio. Si se establece en 1, no se puede silenciar el sonido. Si se establece en 0, se puede silenciar el sonido.

### 011 - KEY DEFEAT (Anulación del teclado)

Si se establece en 1, KEY DEFEAT impide que el usuario final acceda a los menús en pantalla desde el panel de la pantalla. Los botones MENU y ENTER, así como las teclas de navegación de menús, no funcionan. Si se establece en 0, estas teclas funcionan.

**Nota:** Los usuarios siempre pueden acceder a los menús a través del botón MENU del control remoto.

# Menú de instalación (cont.)

## 015 - SLEEP TIMER (Temporizador)

Si se establece en 1, es posible utilizar el temporizador. Si se establece en 0, el temporizador no está disponible.

## 016 - EN TIMER (Habilitar temporizadores de encendido/apagado) \*

Si se establece en 1, el temporizador queda disponible para el usuario final y permanece habilitado. Si se establece en 0, se deshabilitan los temporizadores de encendido y apagado.

**Nota:** Para utilizar los temporizadores es necesario configurar el reloj.

## 017 - ALARM (Alarma) \*



Ofrece al instalador la opción de habilitar la función de alarma para el usuario final. Si se establece en 1, la función de alarma queda disponible para el usuario final. Si se establece en 0, se deshabilita la función.

**Nota:** Para poder utilizar la función de alarma, debe configurarse el reloj con anterioridad.

## 020 - FEATURE LEVEL (Función de nivel)

Determina el esquema de códigos IR al que responde el televisor, lo cual permite utilizar códigos IR exclusivos según el "número de cama" en una instalación donde existen varios televisores en una misma habitación. Primero determine el modo IR y, a continuación, seleccione el número de cama.

Modo IR 0 = Existente

Modo IR 1 = Control remoto multicódigo

**Nota:** Para obtener más información, consulte la documentación del paquete de accesorios que incluye el control remoto multicódigo.

## 021 - V-CHIP (Control para padres) \*

Si se establece en 1, se activa V-Chip (Control para padres) y la función queda disponible para el usuario final, que puede filtrar y controlar o restringir los contenidos de la programación que pueden mostrarse. Si se establece en 0, se desactiva la función V-Chip (no queda disponible para el usuario) y no se pueden establecer restricciones de programación.

## 022 - MAX BLK HRS (Horas de bloqueo máximo) \*

Establece la cantidad de horas entre 0 y 99 para las horas de bloqueo máximo de V-Chip (Control para padres). La configuración predeterminada es 12 horas de bloqueo.

## 023 - CAPTION LOCK (Bloqueo de subtítulo)

Si se establece en 0, los subtítulos quedan desactivados al encender el televisor. Establezca esta opción en 1 si desea utilizar la configuración de subtítulos establecida al apagar el televisor la próxima vez que se lo encienda.

## 028 - CH. OVERRIDE (Anulación de canales)

Si se establece en 1, el usuario puede seleccionar los canales con los botones para subir y bajar el canal o introducirlos directamente mediante el teclado. Si se establece en 0, solamente puede elegir los canales activos en la memoria del televisor.

## 029 - OLD OCV (On Command Video™)

Si se establece en 1, es posible utilizar sistemas de On Command Corporation.

## 030 - ACK MASK

Parámetro de comunicación MPI. Se utiliza la configuración predeterminada a menos que el proveedor PPV modifique el valor. Cuando se establece en 1, se cambia el MPI para algunos cuadros de OCV.

## 031 - POLL RATE (Velocidad de sondeo)

Parámetro de comunicación MPI. Selecciona la velocidad de sondeo de MPI. Se utiliza la configuración predeterminada a menos que el proveedor Pay-Per-View modifique el valor. Los pasos están configurados en 16 milisegundos.

## 032 - TIMING PULSE

Parámetro de comunicación MPI. Se utiliza la configuración predeterminada a menos que el proveedor Pay-Per-View modifique el valor. Establece la velocidad en baudios. Los pasos están configurados en 4,3 nanosegundos.

## 034 - CAMPORT EN. (Habilitar puerto de cámara)

Si se establece en 1, se habilita la entrada Video 2 en el panel de la pantalla. Si se establece en 0, no puede utilizarse la entrada Video 2 en el panel de la pantalla.

## 035 - COMPPORT EN. (Habilitar puerto de computadora)

Permite habilitar y deshabilitar la toma de entrada HDMI 1 en el panel de la pantalla del televisor. Si se establece en 0, se deshabilita la entrada HDMI1. Si se establece en 1, se habilita la entrada HDMI1.

**Nota:** Esta configuración se omite cuando el elemento 093 RJP AVAILABLE se establece en 1.

## 038 - YPrPb EN. (Habilitar videocomponente posterior)

Si se establece en 1, se habilitan las tomas de entrada Component Video posteriores del panel de la pantalla. Si se establece en 0, se deshabilitan las tomas de entrada Componente Video posteriores del panel de la pantalla.

## 039 - REAR AUX EN. (Habilitar auxiliar posterior)

Si se establece en 1, se habilita la entrada auxiliar posterior (Video 1) del panel de la pantalla. Si se establece en 0, se deshabilita la entrada auxiliar posterior (Video 1) del panel de la pantalla.

## 040 - AUTO CAMPORT

Si se establece en 1, se pasa a utilizar automáticamente Campport cuando el equipo se conecta a la entrada Video frontal. Si se establece en 0, se deshabilita la selección automática de la entrada Video frontal.

**Nota:** Si se establece en 1, el elemento 093 RJP AVAILABLE se establece automáticamente en 0.

## 046 - STRT AUX SRCE (Fuente auxiliar inicial)

Establece la fuente auxiliar inicial. Al encender el televisor, si el elemento 004 STRT CHANNEL se establece en 0, se sintoniza la fuente auxiliar inicial.

Si el elemento 093 RJP AVAILABLE se establece en 0 y el elemento 040 AUTO CAMPORT se establece en 0:

1 = Video 1	4 = RGB	255 = Último aux.
2 = Video 2	5 = HDMI 2	
3 = HDMI 1	6 = Componente	

Si el elemento 093 RJP AVAILABLE se establece en 1:

2 = Video 2	5 = HDMI 2	6 = Componente
-------------	------------	----------------

Si el elemento 040 AUTO CAMPORT se establece en 1:

1 = Video 1	4 = RGB	6 = Componente
3 = HDMI 1	5 = HDMI 2	

\* Solamente afecta al menú de funciones, si así lo habilitan los proveedores PPV.

## 047 - AUX STATUS

Si se establece en 1, la fuente auxiliar MPI se informa como número de canal en lugar de canal 0. Si se establece en 0, se deshabilita el cambio de identificación de la fuente auxiliar. Controla la respuesta del canal de estado MPI para las entradas auxiliares.

## 053 - DIS. CH-TIME (Deshabilitar canal y hora)

Si se establece en 1, se deshabilita la visualización del canal y la hora; no se mostrarán estos valores. Si se establece en 0, se habilita la visualización del canal y la hora.

## 069 - EN. CH-T COL. (Habilitar color personalizado para canal y hora)

Si se establece en 1, se habilita el color personalizado para la visualización del canal y la hora. Si se establece en 0, se deshabilita el color personalizado para la visualización del canal y la hora.

## 070 - FOR. CH-TIME (Color de fondo para visualización de canal y hora)

Establezca este valor según el cuadro de colores:

0 = Negro	3 = Cian	6 = Amarillo
1 = Azul	4 = Rojo	7 = Blanco
2 = Verde	5 = Violeta	

**Nota:** Se aplica solamente al mensaje "Canal No disponible" si el elemento 073 se establece en 1 (habilitado). Si el color de fondo y de primer plano son iguales, el fondo del menú es transparente.

## 071 - BCK. CH-TIME (Color de fondo para visualización de canal y hora)

Establezca este valor según el cuadro de colores:

0 = Negro	3 = Cian	6 = Amarillo
1 = Azul	4 = Rojo	7 = Blanco
2 = Verde	5 = Violeta	

**Nota:** Se aplica solamente al mensaje "Canal No disponible" si el elemento 073 se establece en 1 (habilitado). Si el color de fondo y de primer plano son iguales, el fondo del menú es transparente.

## 073 - CH NOT AVBLE (Canal no disponible)

Si se establece en 1, y el elemento 028 CH. OVERRIDE se establece en 0, se muestra el mensaje "NO DISPONIBLE" al acceder directamente a un canal que no está incluido en la lista de búsqueda de canales disponible en la memoria.

## 075 - REVERT CH (Volver a canal de inicio)

Si se establece en 1 y se pierde la comunicación con MPI, el televisor sintoniza automáticamente el canal de inicio especificado.

## 078 - UPN MSB (UPN: Byte más significativo)

Número programable por el usuario. Byte más significativo que puede leer el comando MPI. No guarda relación con el número de serie.

## 079 - UPN MSB-1 (UPN: Byte más significativo-1)

Número programable por el usuario. Byte más significativo-1 que puede leer el comando MPI. No guarda relación con el número de serie.

## 080 - UPN MSB-2 (UPN: Byte más significativo-2)

Número programable por el usuario. Byte más significativo-2 que puede leer el comando MPI. Nota: No guarda relación con el número de serie.

## 081 - UPN LSB (UPN: Byte menos significativo)

Número programable por el usuario. Byte menos significativo que puede leer el comando MPI. Nota: No guarda relación con el número de serie.

## 082 - CHKSM ERROR (Error de suma de control)

Ejecuta una validación de suma de control de MPI rígida. Si se establece en 1, se habilita la validación.

Si se establece en 0, se deshabilita (no se ejecutan sumas de control en el puerto MPI asíncrono). Siempre se comprueba el SPI.

## 083 - HANDSHK TIME (Tiempo de contacto)

Agrega una demora adicional al tiempo de contacto, que es de 64 mseg, a fin de adaptar los requisitos de cronometraje de MPI para que sean compatibles con los sistemas basados en PC controlados por Windows. El rango es de 0 a 5. (Tiempo de espera = 25,5 MS + [tiempo de contacto 25,5 MS\*].)

## 084 - PERMANENT BLK (Bloqueo permanente)

Permite deshabilitar la función de horas de bloqueo para establecer esquemas de bloqueo permanentes (Control para padres). Si se establece en 1, se instalan de forma permanente las restricciones de Control para padres. Si se establece en 0, los esquemas de bloqueo son controlados según las horas especificadas por el usuario.

## 087 - REAR RGB EN. (Habilitar RGB posterior)

Controla el acceso a la entrada RGB posterior del televisor. Si se establece en 0, se deshabilita la entrada RGB. Si se establece en 1, se habilita la entrada RGB para PC. Establezca esta opción en 17 para iniciar una configuración automática por única vez después de reiniciar la alimentación CA. En caso contrario, se realizará un ajuste automático cada vez que se acceda a la entrada RGB.

## 088 - EN NOISE MUTE (Habilitar silencio)

Si se establece en 1, se silencia el sonido cuando no hay señal.

## 090 - KEY LOCK (Tecla bloqueo)

Si se establece en 1, se deshabilitan los botones Canal, Volumen y Subtítulos del teclado frontal, pero el botón Power permanece habilitado. Si se establece en 0, se habilitan los botones Canal, Volumen, Subtítulos y Power.

## 091 - YPrPb2 EN. (Habilitar HDMI2)

Si se establece en 0, se deshabilita la entrada HDMI2 del panel de la pantalla. Si se establece en 1, se habilita el modo DTV. Si se establece en 2, se habilita el modo PC.

## 093 - RJP AVAILABLE (Remote Jack Pack disponible)

- 0 = Remote Jack Pack no está disponible o está deshabilitado.
- 1 = RJP del modelo existente (Modo HDMI).  
Habilita la función RJP para utilizarla en modelos de haz de cables completo. En este modo, cuando se conecta una fuente HDMI al RJP, se espera la recepción de audio y video digital a través del cable HDMI. Si no hay audio digital, no se escucha el sonido.
- 2 = RJP del modelo existente (Modo DVI).  
Habilita la función RJP para utilizarla en modelos de haz de cables completo. En este modo, cuando se conecta una fuente HDMI/DVI al RJP, solamente se espera la recepción de video digital a través del cable HDMI. El sonido analógico se transmite por otro cable, desde la fuente, conectado a una entrada de audio RJP. Si no se conecta un cable de audio analógico, se escucha el sonido del sintonizador.
- 5 = RJP del modelo nuevo (Modo HDMI).  
Habilita la función RJP para utilizarla con modelos de haz de cables reducido. En este modo, cuando se conecta una fuente HDMI al RJP, se espera la recepción de audio y video digital a través del cable HDMI. Si no hay audio digital, no se escucha el sonido.



# Menú de instalación (cont.)

- 6 = RJP del modelo nuevo (Modo DVI).  
Habilita la función RJP para utilizarla con modelos de haz de cables reducido. En este modo, cuando se conecta una fuente HDMI/DVI al RJP, solamente se espera la recepción de video digital a través del cable HDMI. El sonido analógico se transmite por otro cable, desde la fuente, conectado a una entrada de audio RJP. Si no se conecta un cable de audio analógico, se escucha el sonido del sintonizador.

## Notas:

Consulte la sección de referencia "Lista de modelos RJP y jerarquía de la detección automática de las entradas de RJP". Si el elemento RJP AVAILABLE se establece en 1, 2, 5 ó 6, el elemento 040 AUTO CAMPORT se establece automáticamente en 0. Los valores 1, 2, 5 y 6 permiten personalizar la configuración de RJP de cada televisor según los requisitos del cliente.

## 094 - SAP MENU EN (Programa de audio secundario)

Si se establece en 1, se habilita la función SAP en el menú de funciones, cuando el menú está disponible. Si se establece en 0, se deshabilita la función SAP en el menú de funciones, cuando el menú está disponible.

**096 - DEF. ASP. RATIO (Relación de aspecto predeterminada)**  
Selecciona la relación de aspecto predeterminada al encender el televisor.

- Si se establece en 0, se utiliza la opción Por Programa.
- Si se establece en 1, se utiliza 4:3.
- Si se establece en 2, se utiliza 16:9 (valor predeterminado de fábrica).
- Si se establece en 3, se utiliza la opción Sólo Búsqueda.
- Si se establece en 4, se utiliza la opción Zoom.

**Nota:** Solamente se aplica si el elemento 106 ASP RATIO LOCK está deshabilitado, es decir, establecido en 0.

## 098 - PRO:CENTRIC

Selecciona el modo Pro:Centric. Se establece en 0 (valor predeterminado) para deshabilitar el funcionamiento de Pro:Centric. Se establece en 1 para el modo Flash. Se establece en 2 para el modo GEM (aplicación Java).

## 099 - BACK LIGHTING (Luz de pantalla)

Establece el brillo de la pantalla del televisor al encenderse. La configuración predeterminada es 100.

- 1 a 100: Luz de pantalla estática  
(1 = imagen más tenue, 100 = imagen más intensa)
- 101 a 200: Luz de pantalla dinámica  
(101 = imagen más tenue, 200 = imagen más intensa)

Si se establece un valor entre 101 y 200, el televisor controla automáticamente la luz de la pantalla en función del nivel de imagen del programa actual. Si se establece en 255, la luz de pantalla se controla mediante la configuración de imagen de los menús de configuración del televisor.

## 102 - ATSC BAND

Configura el televisor para recibir diferentes tipos de señales entrantes:  
0 = Transmisión, 1 = CATV, 2 = HRC, 3 = IRC, 4 = Igual que NTSC.

## 103 - ATSC TUNE MODE

Establece el modo de sintonización ATSC. El valor predeterminado es 1 y corresponde a la exploración de canales físicos. Si se establece en 0, se utiliza la exploración de canales virtuales.

## 104 - START MINOR CHANNEL

Establece el canal de inicio secundario al encenderse el televisor. 0 = NTSC. Si no se establece en 0, el número seleccionado es el número de canal de inicio secundario del canal digital.

## 106 - ASP. RATIO. LOCK (Bloqueo de relación de aspecto)

Si se establece en 1, se conserva la relación de aspecto previa al apagar el televisor. Si se establece en 0, se conserva la relación de aspecto predeterminada al apagar el televisor. Consulte la descripción del elemento 096 DEF. ASP. RATIO.

## 116 - VIDEO MUTE EN (Habilitar silencio de video)

Se establece en 0 para Normal. Se establece en 1 para En blanco.

## 117 - FACT DEFAULT (Configuración predeterminada de fábrica)

Si se establece en 0, se utiliza la configuración normal. Si se establece en 1, se cargan los valores preestablecidos para todos los elementos del menú de instalación.



**Advertencia:** Si se establece en 1, se vuelven a cargar los valores predeterminados de fábrica y se borra la lista de canales, incluso los iconos de canales asignados y las etiquetas de canales personalizadas.

## 118 - POWER SAVINGS (Ahorro de energía)

El valor predeterminado es 3. Cuando el televisor está en modo de espera, la ranura para la tarjeta MPI se conecta a la fuente de alimentación en espera y el módulo b-LAN incorporado no recibe alimentación. Cuando el televisor está en el modo de encendido, la ranura para la tarjeta MPI se conecta a la fuente de alimentación principal de 12 V y el módulo b-LAN recibe alimentación. Tenga en cuenta que el televisor debe estar encendido para poder comunicarse con el módulo b-LAN incorporado a fin de realizar la configuración y el control cuando el elemento AHORRO DE ENERGÍA se establece en 3.

**Nota:** NO se admiten tarjetas MPI con tecnología b-LAN (LM-T7Z5, LMT7Z7, LMT7Z9) en los televisores con el módulo b-LAN incorporado.

- 1 = La ranura para tarjeta MPI en modo de espera se conecta a la fuente de alimentación en espera y el módulo b-LAN incorporado recibe alimentación siempre.
- 3 = La ranura para tarjeta MPI en modo de espera se conecta a la fuente de alimentación en espera y el módulo b-LAN incorporado recibe alimentación sólo cuando el televisor está encendido.
- 7 = La ranura para tarjeta MPI en modo de espera se conecta a la fuente de alimentación en espera y el módulo b-LAN incorporado (incluido el sintonizador de datos Pro:Centric) no recibe alimentación.

**Nota:** Consulte la sección de referencia "Configuración y descripción general de b-LAN" para obtener más información.

## 119 - DATA CHANNEL (Canal de datos)

Si se establece en 0 (valor predeterminado), se deshabilita. Se establece en el número de canal de RF de la opción Canal de datos para Pro:Centric o los datos de E-Z Installation (pantalla de bienvenida, configuración o firmware).

**Nota:** Las actualizaciones de Pro:Centric se descargan del servidor de Pro:Centric al televisor cuando éste se apaga. Asimismo, mientras se realiza la actualización de Pro:Centric no es posible encender el televisor. El televisor puede tardar varios minutos en cargar los datos de EPG después de la descarga inicial de la aplicación Pro:Centric. Las actualizaciones siguientes generalmente tardan menos de un minuto.

# Descripción general de los menús de configuración del televisor

---

Los menús de configuración en pantalla permiten controlar las funciones del televisor. Presione **MENU** en el control remoto para acceder a los menús de configuración del televisor y configurar las funciones según las preferencias de configuración para el usuario final.

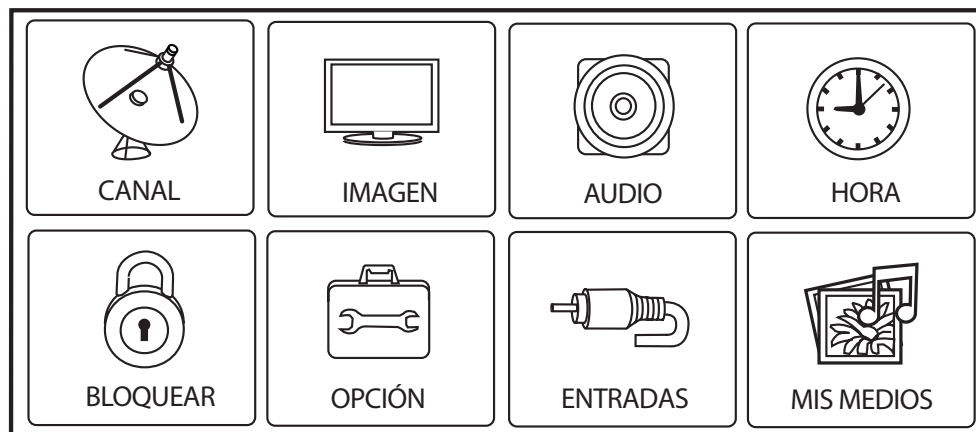

Consulte el manual del usuario para obtener más información sobre los menús de configuración del televisor.

# Agregar iconos de etiquetas de canal y etiquetas de canal personalizadas (Modo 2-5-4 + MENU)

## Editar y agregar iconos o etiquetas de canal

Si no hay un icono preasignado, es posible crear una etiqueta de canal personalizada de hasta siete (7) caracteres como ayuda para identificar un canal o una red. Si lo desea, también puede agregar etiquetas de canal además de un icono preasignado. Además, puede agregar etiquetas a las fuentes de entrada auxiliares a fin de identificar claramente los dispositivos que se conectan a estas entradas.

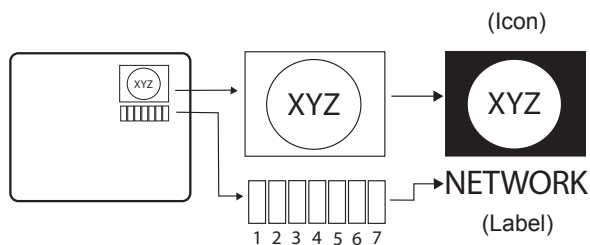

Solamente es posible editar y agregar etiquetas si se introdujeron canales en el mapa de canales del televisor durante la configuración del modo comercial (consulte las páginas 12 a 13), mediante clonaciones o a través de los controles remotos maestros de algunos proveedores PPV. **Nota:** Hay un espacio en blanco entre los caracteres “Z” y “!”.

## Para editar o asignar etiquetas a un canal:

1. Acceda al menú de instalación del televisor.
2. Presione **2-5-4 + MENU** en el control remoto para entrar al modo de edición de etiquetas de canales.
3. Agregue los iconos y las etiquetas de canal tal como se describe en los procedimientos a continuación. (Este proceso puede repetirse).
4. Una vez que termine, presione **MENU** para salir del menú.

## Cambiar el icono de un canal en el televisor maestro

1. Seleccione el canal cuyo icono desea cambiar mediante los botones para subir y bajar de canal.
2. Utilice las teclas de flecha hacia la izquierda/derecha para seleccionar la letra “I” en la pantalla Channel ID.
3. Utilice las teclas de flecha hacia arriba/abajo para seleccionar el icono con el que desea identificar el canal. (Si conoce el número de icono, escriba el número y presione **ENTER**).
4. Agregue o modifique las etiquetas del canal o pase al siguiente canal.

## Cambiar y agregar etiquetas de canal en el televisor maestro

1. Seleccione el canal que desee mediante los botones para subir y bajar de canal.
2. Presione varias veces la flecha hacia la izquierda/derecha hasta que se muestren los números 1 a 7 en la pantalla. El número indica la posición del carácter que se puede modificar. El número 1 indica el primer carácter, el número 2 indica el segundo carácter y así sucesivamente.
3. Utilice las teclas de flecha hacia arriba/abajo para seleccionar el carácter que desee.
4. Repita el procedimiento con la siguiente posición o utilice los botones para subir y bajar el canal si desea pasar al siguiente canal.

## Cambiar etiquetas de fuentes en el televisor maestro

1. Presione **INPUT** para seleccionar la fuente de entrada auxiliar que desee (A/V 1, A/V 2, HDMI, RGB, etc.).
2. Presione varias veces la flecha hacia la izquierda/derecha hasta que se muestren los números 0 a 9 en la pantalla. El número indica la posición del carácter que se puede modificar.
3. Utilice las teclas de flecha hacia arriba/abajo para seleccionar el carácter que desee.
4. Presione **INPUT** para pasar a la siguiente fuente auxiliar o, si lo prefiere, modifique el icono o cambie y agregue etiquetas. Utilice los botones para subir y bajar el canal para volver a los canales.

## Funciones de las teclas del control remoto para el menú de edición y selección de etiquetas del televisor maestro

- **Subir y bajar el canal:** Sintoniza el siguiente canal de la exploración.
- **Flechas hacia la izquierda/derecha:** Permiten seleccionar el elemento que se desea modificar. Si se muestra una letra “I”, es posible cambiar el icono. Si se muestra un número, ese número indica la posición del carácter que puede modificarse.
- **Flechas hacia arriba/abajo:** Permiten seleccionar el icono o el carácter que se desea mostrar. Sugerencia:

Mantenga presionadas las flechas para desplazarse rápidamente.

- **0 – 9:** Permiten introducir el número de índice del icono, si se conoce.
- **ENTER:** Cambia el icono una vez que se introdujo el número.
- **INPUT:** Cambia la etiqueta de la entrada auxiliar.
- **MENU:** Permite salir del proceso de edición.

# Modo de funcionamiento FTG

## Descripción general de la configuración FTG

Los siguientes pasos describen la configuración FTG local de televisores individuales. Como estos modelos cuentan con un módulo EBL, también pueden configurarse para una transmisión en el modo FTG mediante el dispositivo del centro de recepción y control Free-To-Guest Management Appliance (FMA). Consulte el manual de la **aplicación de configuración Free-To-Guest (FTG)** o el manual de instalación y configuración del dispositivo FMA para obtener más información.

1. Instale (de ser necesario) y ejecute la aplicación de configuración FTG (v5.0.0 o una versión posterior) en la PC que desea utilizar para configurar el módulo EBL.
2. Cree un mapa de canales mediante el editor de mapas de canales FTG en la utilidad de configuración de mapas de canales FTG (o, si corresponde, abra un archivo de configuración FTG [.rml] anterior).
3. Conecte la PC a la toma TV-LINK CFG del panel de conexiones posterior mediante un cable de serie USB-to-TTL (TTL-232R-5V-AJ). De ser necesario, instale el controlador del dispositivo en la PC.
4. Encienda el televisor. Nota: Se mostrará brevemente un titular de texto verde que indicará la versión del firmware EBL y la fecha de publicación.
5. “Escriba” el mapa de canales FTG en el módulo EBL (esto permite a EBL pasar del modo de transferencia al modo FTG).
6. “Lea” la configuración actual del menú de instalación FTG desde EBL mediante la utilidad de configuración del menú de instalación FTG. Si necesita modificar los elementos del menú de instalación, vuelva a “escribirlos” en el módulo EBL en modo FTG.
7. Guarde la configuración del mapa de canales FTG y del menú de instalación FTG en un archivo de configuración FTG (.rml) para usarlo en el futuro.
8. Sintonice el televisor en un canal lógico del mapa de canales FTG.

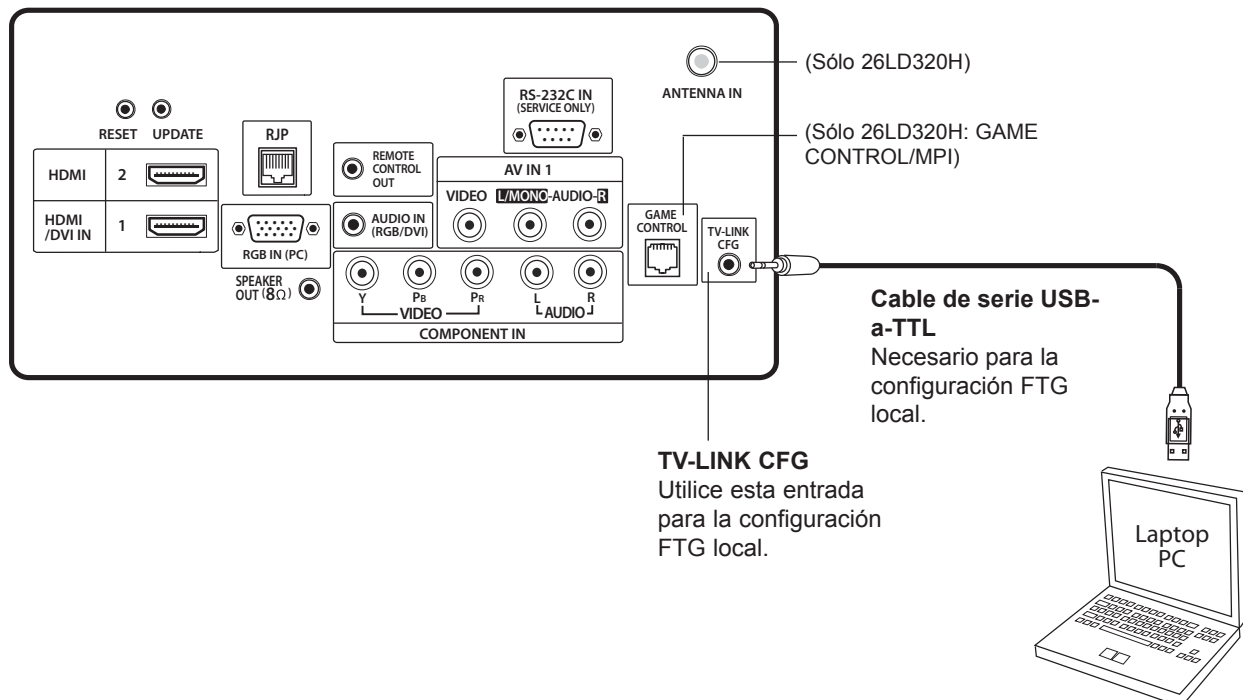

# Modo de funcionamiento FTG (cont.)

## Determinar el modo de funcionamiento del televisor / Descripción general de la utilidad de configuración de mapas de canales FTG

Para determinar el modo de funcionamiento del televisor, presione **MENU** en el control remoto. Si aparece el menú de funciones para el usuario final con las opciones de relación de aspecto (ver a continuación), el televisor o el módulo EBL se encuentra en el modo FTG. Si aparecen los menús de configuración del televisor, el módulo EBL está en el modo de transferencia.



**Menú de funciones**  
Muestra que el módulo EBL está en el modo FTG. Mientras se muestra este menú en la pantalla, SOLAMENTE es posible acceder a la configuración del menú de instalación y modificarla mediante la aplicación de configuración FTG.

En las siguientes páginas se proporciona una descripción general de la utilidad de configuración del menú de instalación FTG y el mapa de canales FTG que incluye la aplicación de configuración FTG. Consulte el manual de la **aplicación de configuración Free-To-Guest (FTG)** para obtener más información.

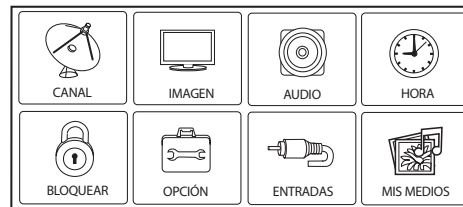

**Menús de configuración del televisor**  
Muestra que el módulo EBL está en el modo de transferencia.

Escribir un mapa de canales FTG en el EBL hace que el EBL pase del modo de transferencia al modo FTG.

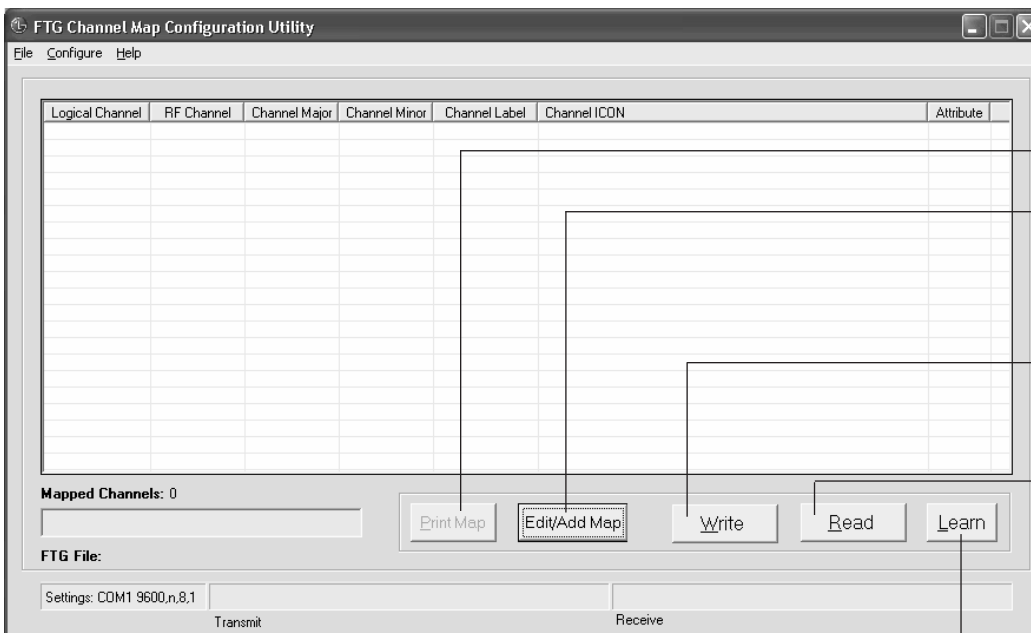

**PRINT MAP**  
Haga clic aquí para ver un informe de mapa de canales FTG que puede imprimirse. El informe también puede exportarse como archivo HTML o de texto.

**EDIT/ADD MAP**  
Haga clic aquí para abrir el editor de mapas de canales FTG y crear o editar un mapa de canales FTG (consulte la página siguiente).

**WRITE**  
Haga clic aquí para transferir el mapa de canales FTG al módulo EBL.

**READ**  
Haga clic aquí para transferir el mapa de canales FTG del módulo EBL a la aplicación de configuración FTG.

### UTILIDAD DE CONFIGURACIÓN DE MAPAS DE CANALES FTG

**LEARN**  
Haga clic aquí para transferir el mapa de canales del PTC al módulo EBL y a la aplicación de configuración FTG. (Debe haber utilizado 2-5-5 + MENU para transferir el mapa de canales del televisor al PTC). \*

\* Los números de canales lógicos se asignan automáticamente en orden ascendente, a partir de 0 (cero), a los canales físicos del mapa de canales del televisor.

# Modo de funcionamiento FTG (cont.)

## Utilidad de configuración de mapas de canales FTG / Descripción general del editor de mapas de canales FTG

El editor de mapas de canales FTG muestra los datos de un canal lógico y el mapa de canales FTG.

### LOGICAL CHANNEL MAPPING

Seleccione un número de canal lógico, a continuación, asigne los números de canal RF, principal y secundario para completar la asignación en el mapa.

### CUSTOM CHANNEL LABELS/ICONS

Introduzca etiquetas personalizadas y seleccione iconos por el nombre que se muestra en el menú o por número.

### SET CHANNEL ATTRIBUTES

Marque o seleccione las opciones Encrypted, OSD o Blank Video.

Logical Channel	RF Channel	Channel Major	Channel Minor	Channel Label	Channel ICON	Attribute
2	2	2	0	WBBM-TV	14 - CBS	0
5	5	5	0	WMAQ-TV	15 - NBC	0
7	7	7	0	WLS-TV	13 - ABC	0
9	9	9	0	WGN-TV	89 - WGN	0
11	11	11	0	WTTW	17 - PBS	0
14	31	31	3	FOX	16 - FOX	0
15	19	19	3	WGN	89 - WGN	0
16	47	47	4	KIDS	133 - PBS Kids	0
17	27	27	3	THE U	174 - UPN	0
40	65	65	1	HBO-HD	12 - HBO	EO
41	66	66	1	ESPN-HD	2 - ESPN	EO
42	67	67	1	ESPN2HD	21 - ESPN2	EO
43	68	68	1	TNT-HD	4 - TNT	EO
44	69	69	1	HDNET	161 - HDNet	EO
52	74	74	1	STARZHD	33 - Starz	EO
53	75	75	1	HISTHD	58 - History	EO
54	76	76	1	M&M-HD	47 - Cinemax	EO

### UPDATE

Después de modificar los datos de un canal lógico existente, haga clic aquí para aplicar los cambios en el mapa de canales FTG.

### ADD

Después de definir un nuevo canal lógico, haga clic aquí para agregarlo al mapa de canales FTG.

### DELETE

Haga clic aquí para quitar el canal resaltado del mapa de canales FTG.

### EXIT

Haga clic aquí para salir del editor y volver a la utilidad de configuración de mapas de canales FTG.

# Modo de funcionamiento FTG (cont.)

## Descripción general de la utilidad de configuración del menú de instalación FTG

**PARÁMETROS DE CONFIGURACIÓN**  
Seleccione las fichas de las categorías de elementos del menú de instalación para configurar el televisor.

**SÓLO EN TELEVISORES PARA HOSPITAL**  
Configure los elementos de la ficha Hospital en el menú de instalación para los televisores de hospital.

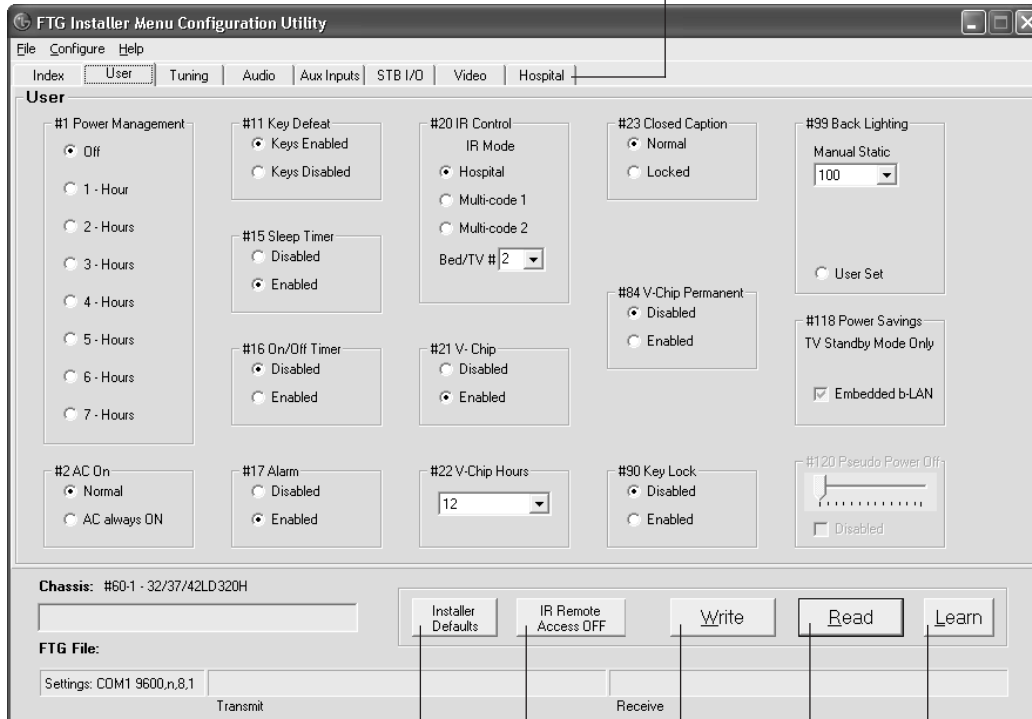

**INSTALLER DEFAULTS**  
Haga clic aquí para restablecer los valores predeterminados de los elementos del menú de instalación FTG que se muestran en la aplicación de configuración FTG.

**IR REMOTE ACCESS**  
Cambie el estado del botón IR Remote Access a ON para tener acceso a los menús de configuración del televisor y al menú de instalación.

**WRITE**  
Haga clic para transferir la configuración del menú de instalación FTG al módulo EBL.

**LEARN**  
Haga clic aquí para transferir la configuración del menú de instalación del PTC al módulo EBL y a la aplicación de configuración FTG. \*

**READ**  
Haga clic aquí para transferir la configuración del menú de instalación del EBL a la aplicación de configuración FTG.

\* Los números de canales lógicos se asignan automáticamente en orden ascendente, a partir de 0 (cero), a los canales físicos del mapa de canales del televisor.



# Descripción general de la clonación/Funciones de menú que pueden clonarse

## INFORMACIÓN IMPORTANTE SOBRE LA CLONACIÓN

Existen tres opciones para clonar la configuración de un televisor maestro:

- Usar un dispositivo de memoria USB
- Usar un programador de clones TLL-1100A
- Usar un programador de clones LT2002

Cada una de estas opciones se describe en detalle en las páginas a continuación. Cuando realice un procedimiento de clonación, asegúrese de ejecutar cada tarea tal como se indica. Si se omite un paso o un procedimiento, o no se realiza correctamente, es posible que la clonación no funcione. En cada paso de la clonación, asegúrese de comprobar que se muestre el mensaje correspondiente en la pantalla del televisor. Si no se muestra el mensaje indicado, existe un problema con el paso y es posible que la clonación no funcione.



**Advertencia: Copiar una memoria en blanco o con errores en un televisor hace que el televisor funcione de forma errática o deje de funcionar.**



**Advertencia: No conecte un programador de clones a una tarjeta PPV instalada en el televisor maestro o en los televisores de destino. Asimismo, cuando el televisor se encuentra en el modo LodgeNet PPV (consulte al administrador del sitio si no está seguro), no conecte un programador de clones al puerto GAME CONTROL/MPI. Cualquiera de estas acciones dañará el programador de clones y la tarjeta PPV, si hay una instalada.**

### Antes de iniciar la clonación:

- Siga el procedimiento de configuración del modo comercial indicado en las páginas 12 a 13.
- Todos los equipos deben estar conectados al suministro eléctrico y permanecer encendidos.
- Los procesos de recepción y transferencia solo pueden realizarse entre televisores de modelos idénticos.
- Para los televisores maestro y los televisores de destino: El módulo EBL del televisor debe estar en el modo de transferencia.
- Si utiliza un dispositivo de memoria USB, compruebe que el formato del dispositivo USB sea FAT.
- Para los televisores maestro y los televisores de destino: Si utiliza un programador de clones, compruebe que la fuente de la señal de TV provenga de una fuente Aux (auxiliar) o de TV (RF). Si se utiliza una fuente de TV (RF), el televisor debe estar sintonizado en un canal analógico (no digital).
- Sólo para LT2002: Asegúrese de que las baterías del programador de clones estén en buen estado. Si se quitan las baterías, se pierde la configuración de hora del reloj del programador de clones (consulte la página 32 para obtener información sobre el reloj del programador de clones).
- No desenchufe el cable de alimentación del televisor ni quite o desconecte el dispositivo de memoria USB o el programador de clones durante los procesos de recepción y transferencia, ya que podría provocar el mal funcionamiento del televisor o dañar el dispositivo USB o el programador de clones, respectivamente.

## Funciones de menú que pueden clonarse

### Menú de instalación

Configuración de elementos del menú de instalación

### Canal

Sintonización automática (Listado de Canales)  
Sintonización manual  
Edición de Canales  
Etiquetas de Canales

### Imagen

Relación de Aspecto  
Modo de imagen  
Advanced Control

### Audio

Volumen automático  
Voz Clara II  
Modo de audio  
Balance  
Bocinas de TV

### Opción

Idioma del menú (Language)  
Lenguaje de Audio  
Subtítulo  
Modo subtítulo  
Opción digital subtítulo

### Bloquear

Clasif. de Películas  
Clasif. por Edad  
Clasif. General  
Bloqueo de entradas

### Hora

Auto del Reloj  
Manual del Reloj  
Hora de Apagado  
Hora de Encendido  
Apagado automático (Temporizador)

**Nota:** Algunas opciones de menú varían entre los canales analógicos, los canales digitales y las fuentes auxiliares.



# Procedimientos de clonación

## Recibir o transferir la configuración de un televisor maestro mediante un dispositivo de memoria USB

### Notas sobre la clonación por USB

- Lea la sección INFORMACIÓN IMPORTANTE SOBRE LA CLONACIÓN de la página 27 antes de comenzar el procedimiento de clonación.
- En algunos casos, puede ser necesario modificar el nombre de archivo como parte del procedimiento de recepción. Sin embargo, si se modifica el contenido del archivo, no se reconoce el archivo.
- No es posible clonar el reloj de un televisor maestro mediante un dispositivo de memoria USB. El reloj del televisor de destino debe configurarse manualmente o mediante la opción Auto Clock de los menús de configuración del televisor.

### Recibir la configuración de un televisor maestro

1. Asegúrese de que el televisor maestro esté totalmente configurado y que EBL esté en el modo de transferencia.
2. Conecte el dispositivo de memoria USB en el puerto USB IN del televisor maestro.
3. Presione **MENU** para ver los menús de configuración del televisor.
4. Utilice las teclas de navegación para seleccionar o resaltar el icono de menú **OPCIÓN**. A continuación, presione el número "7" un total de siete veces hasta que se muestre USB Download Menu.
5. Para acceder a la opción Aprendiendo de la TV de Menú de Descarga USB, introduzca la contraseña utilizada para entrar al menú de instalación (por ejemplo: **9-8-7-6**).
6. Utilice las teclas de flecha hacia arriba/abajo para seleccionar **Learn From TV** y presione **ENTER**.
7. Para diferenciar un perfil de otros, puede usar las teclas de flecha hacia arriba/abajo a fin de cambiar los últimos cinco dígitos del nombre de archivo. Presione **ENTER** cuando esté listo para iniciar el proceso de recepción.  
El estado de la recepción se mostrará en la barra de progreso. Una vez finalizada la recepción, USB Download Menu vuelve a aparecer en la pantalla.
8. Quite el dispositivo de memoria USB.



### Transferir la configuración de un televisor maestro a un televisor de destino

1. Asegúrese de que el módulo EBL del televisor de destino esté en el modo de transferencia y, a continuación, conecte el dispositivo de memoria USB que contiene el archivo de configuración del televisor maestro en el puerto USB IN del televisor de destino.
2. Presione **MENU** para ver los menús de configuración del televisor.
3. Utilice las teclas de navegación para seleccionar o resaltar el icono de menú **OPCIÓN**. A continuación, presione el número "7" un total de siete veces hasta que se muestre USB Download Menu.
4. Utilice las teclas de flecha hacia arriba/abajo para seleccionar **Teach To TV** y presione **ENTER**.
5. Utilice las teclas de flecha hacia arriba/abajo para seleccionar o resaltar la configuración del televisor maestro que desee instalar y presione **ENTER**.  
Nota: Los nombres de archivo identifican el televisor y la versión de TLL (consulte el ejemplo que se muestra a la derecha).  
El estado de la transferencia se mostrará en la barra de progreso. Una vez finalizada la transferencia, USB Download Menu vuelve a aparecer en la pantalla.
6. Una vez completada la transferencia, quite el dispositivo de memoria USB, apague el televisor y desconecte el cable de alimentación del televisor durante 15 segundos.
7. Vuelva a conectar el cable de alimentación y encienda el televisor. La configuración del televisor maestro debe estar instalada en el televisor de destino.



# Procedimientos de clonación (cont.)

## Recibir o transferir la configuración de un televisor maestro mediante un programador de clones TLL-1100A



**Advertencia:** No conecte un programador de clones a una tarjeta PPV instalada en el televisor maestro o en los televisores de destino. Asimismo, cuando el televisor se encuentra en el modo LodgeNet PPV (consulte al administrador del sitio si no está seguro), no conecte un programador de clones al puerto GAME CONTROL/MPI. Cualquiera de estas acciones dañará el programador de clones y la tarjeta PPV, si hay una instalada.

La clonación se realiza a través de los puertos MPI del televisor y el programador de clones para la comunicación (ver imagen).

### Notas sobre la clonación por TLL-1100A

- Lea la sección INFORMACIÓN IMPORTANTE SOBRE LA CLONACIÓN de la página 27 antes de comenzar el procedimiento de clonación.
- Compruebe que el TLL-1100A esté completamente cargado o esté conectado a la alimentación de CA.
- Los procesos de recepción y transferencia solo pueden realizarse entre televisores de modelos idénticos. Sin embargo, el programador de clones TLL-1100A puede almacenar hasta ocho configuraciones de televisor maestro diferentes.

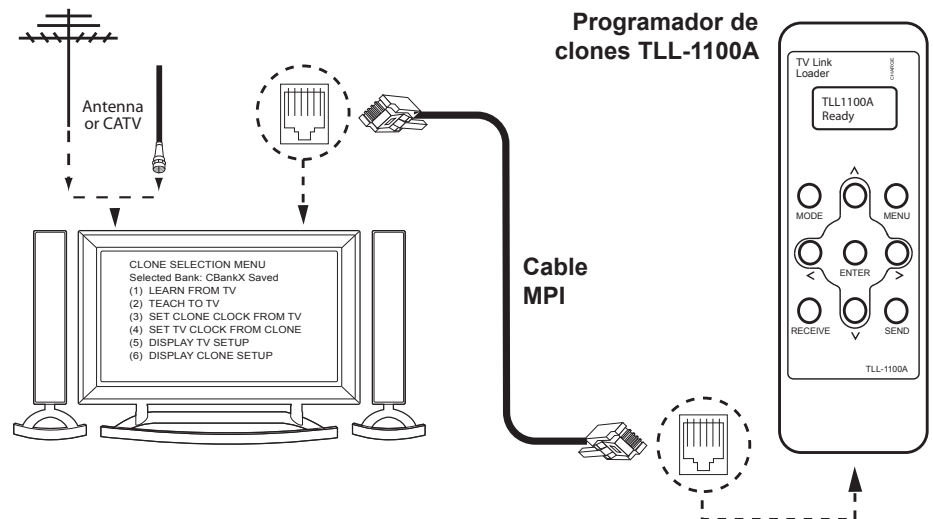

### Recibir la configuración de un televisor maestro

1. Asegúrese de que el televisor maestro esté totalmente configurado y que EBL esté en el modo de transferencia.
2. Si no hay un canal analógico disponible, sintonice directamente el televisor a una fuente auxiliar, o seleccione una fuente auxiliar, como AV-1, en Input Menu. A continuación, conecte un extremo del cable MPI al puerto MPI del televisor.
3. Encienda el TLL-1100A.
4. Utilice el botón **MODE** del TLL-1100A para seleccionar la opción **Clone Mode**.
5. Utilice las flechas hacia la izquierda/derecha del TLL-1100A para seleccionar la opción de Memory CBank (1 a 8) en la que desea almacenar la configuración del televisor maestro.
6. Conecte el otro extremo del cable MPI al puerto MPI ubicado en la parte inferior del TLL-1100A. Aparecerá Clone Selection Menu en la pantalla del televisor.
7. Presione **1** en el control remoto para seleccionar **LEARN FROM TV** en Clone Selection Menu. A continuación, presione **ENTER** para transferir la configuración del televisor maestro almacenada en CBankX al TLL-1100A.

CLONE SELECTION MENU  
Selected Bank: CBankX Saved  
(1) LEARN FROM TV  
(2) TEACH TO TV  
(3) SET CLONE CLOCK FROM TV  
(4) SET TV CLOCK FROM CLONE  
(5) DISPLAY TV SETUP  
(6) DISPLAY CLONE SETUP

CLONE CLOCK = XX:XX  
TV CLOCK = XX:XX  
THE CLONE IS VERSION VX.X.X  
- To change menu items, press channel keys or digits.  
- To execute item, press Enter.

La recepción generalmente tarda alrededor de 90 segundos. Mientras el TLL-1100A copia la configuración maestra, se mostrará el mensaje "LEARNING IN PROGRESS" en la pantalla. Una vez finalizado el proceso de recepción, se muestra el mensaje "LEARNING COMPLETE".

## Procedimientos de clonación (cont.)

### Recibir o transferir la configuración de un televisor maestro mediante un programador de clones TLL-1100A (cont.)

#### (Opcional) Configurar el reloj

Configure la hora en el reloj del televisor maestro. (Si ya se copió la hora de un televisor en el programador de clones TLL-1100A, es posible copiar la hora del programador de clones para configurar el reloj del televisor maestro). El TLL-1100A puede copiar la hora actual en un televisor maestro y en el reloj interno del clon, con una exactitud de un minuto.

Como no es posible configurar directamente la hora del TLL-1100A, es necesario copiar la hora actual de un televisor LG equipado con un puerto MPI habilitado.

Después de copiar la hora en el programador de clones TLL-1100A, la hora se mantiene actualizada y puede transferirse a otro televisor (a un televisor maestro o a otro televisor donde ya se hayan configurado las funciones).

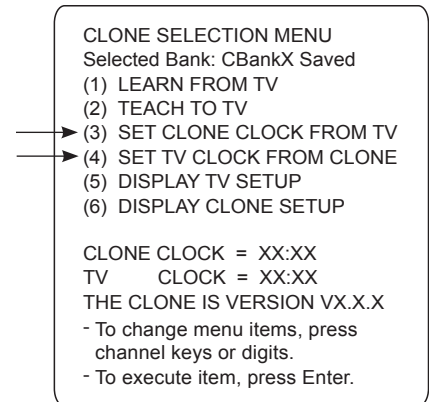

#### Transferir la configuración de un televisor maestro a un televisor de destino

1. Una vez finalizada la recepción, desconecte el cable MPI del televisor maestro.
2. Compruebe que el módulo EBL del televisor de destino esté en modo de transferencia y que el televisor esté sintonizado en un canal análogo o conectado a una fuente auxiliar. A continuación, conecte el cable MPI al puerto MPI del televisor de destino. Aparecerá Clone Selection Menu en la pantalla del televisor.
3. Asegúrese de que la opción de Memory CBank(X) correcta esté seleccionada en el TLL-1100A.
4. Presione **2** en el control remoto para seleccionar **TEACH TO TV** en Clone Selection Menu. A continuación, presione **ENTER** para transferir la configuración del televisor maestro al televisor de destino.

El proceso de transferencia generalmente tarda entre 3 y 4 minutos. Durante la transferencia se mostrará el mensaje "TEACHING IN PROGRESS" en la pantalla. Una vez finalizado el proceso de transferencia, se muestra el mensaje "TEACHING COMPLETE".

5. Una vez completada la transferencia, desconecte el cable MPI del televisor de destino, apague el televisor y desconecte el cable de alimentación del televisor durante 15 segundos.
6. Vuelva a conectar el cable de alimentación y encienda el televisor. La configuración del televisor maestro debe estar instalada en el televisor de destino.

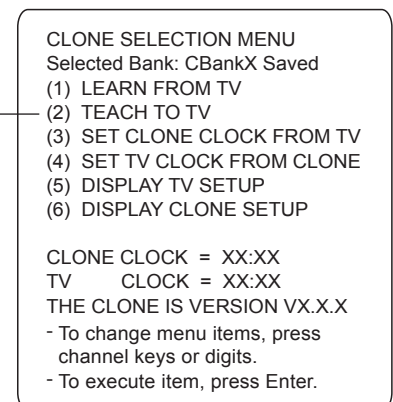

## Recibir o transferir la configuración de un televisor maestro mediante un programador de clones LT2002



**Advertencia:** No conecte un programador de clones a una tarjeta PPV instalada en el televisor maestro o en los televisores de destino. Asimismo, cuando el televisor se encuentra en el modo LodgeNet PPV (consulte al administrador del sitio si no está seguro), no conecte un programador de clones al puerto GAME CONTROL/MPI. Cualquiera de estas acciones dañará el programador de clones y la tarjeta PPV, si hay una instalada.

La clonación se realiza a través de los puertos MPI del televisor y el programador de clones para la comunicación (ver imagen).

### Notas sobre la clonación por LT2002

- Lea la sección INFORMACIÓN IMPORTANTE SOBRE LA CLONACIÓN de la página 27 antes de comenzar el procedimiento de clonación.
- Una luz verde que parpadea lentamente indica que hay problemas de comunicación entre el televisor y el programador de clones LT2002. De ser así, revise si el cable está dañado, si los contactos están en buen estado o si hay otros problemas de conexión.
- Si el indicador de estado es de color rojo, las baterías del LT2002 están descargadas y es necesario reemplazarlas. Instale cuatro (4) baterías alcalinas AA de alta calidad.
- Los procesos de recepción y transferencia solo pueden realizarse entre televisores de modelos idénticos. Sin embargo, el programador de clones LT2002 puede almacenar hasta tres configuraciones de televisor maestro diferentes.

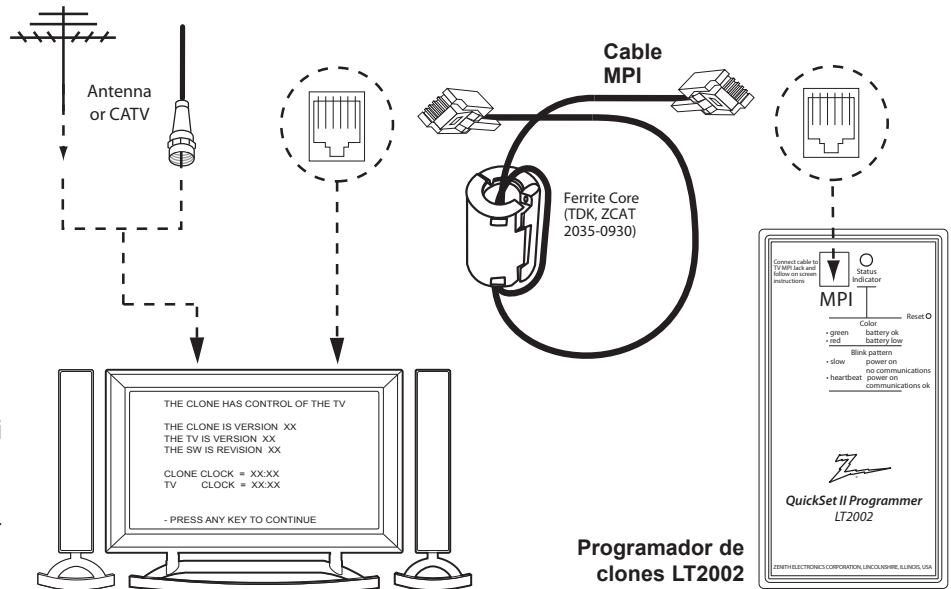

### Recibir la configuración de un televisor maestro

1. Asegúrese de que el televisor maestro esté totalmente configurado y que EBL esté en el modo de transferencia.
2. Si no hay un canal analógico disponible, sintonice directamente el televisor a una fuente auxiliar, o seleccione una fuente auxiliar, como AV-1, en Input Menu. A continuación, conecte un extremo del cable MPI al puerto MPI del televisor.
3. Si se logra una buena conexión después de conectar el LT2002 al puerto MPI del televisor, se muestra el mensaje "THE CLONE HAS CONTROL OF THE TV" en la pantalla del televisor. Presione cualquier tecla del control remoto para acceder a Clone Selection Menu en el LT2002.
4. Presione **1** en el control remoto para seleccionar **LEARN FROM TV** en Clone Selection Menu. A continuación, presione **ENTER** para pasar a Memory Bank Selection Menu (ver pantalla de ejemplo en la página siguiente).
5. Para seleccionar el banco de memoria de clonación donde desea almacenar la configuración maestra, presione la tecla Channel varias veces hasta seleccionar la opción Memory Bank 1, 2 ó 3.

Nota: Si selecciona un banco de memoria donde ya se programó una configuración de dispositivo maestro, se sobrescribirá la configuración con la nueva configuración del televisor maestro.

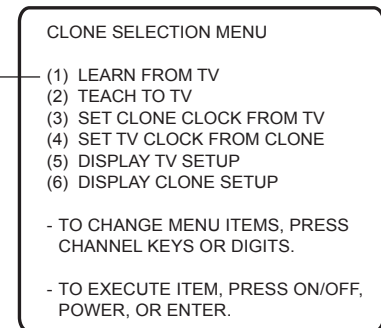
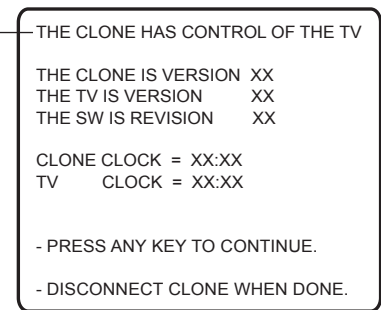

## Procedimientos de clonación (cont.)

### Recibir o transferir la configuración de un televisor maestro mediante un programador de clones LT2002 (cont.)

(Continúa de la página anterior)

- Una vez seleccionado el banco de memoria de clonación, presione **ENTER** en el control remoto. Se mostrará el banco de memoria seleccionado.
- Presione **POWER** para transferir la configuración del televisor maestro almacenada en el banco de memoria seleccionado en el LT2002.

La recepción generalmente tarda alrededor de 90 segundos. Mientras el LT2002 copia la configuración maestra, se mostrará el mensaje "LEARNING IN PROGRESS" en la pantalla. Una vez finalizado el proceso de recepción, se muestra el mensaje "LEARNING COMPLETE".

SAVE TV SETUP IN SELECTED CLONE MEMORY

- (1) MEMORY 1 VER XX REV XX
- (2) MEMORY 2 VER XX REV XX
- (3) MEMORY 3 VER XX REV XX
- (4) RETURN TO CLONE MENU

- TO CHANGE MENU ITEMS, PRESS CHANNEL KEYS OR DIGITS.  
- TO EXECUTE ITEM, PRESS ON/OFF, POWER, OR ENTER.

#### (Opcional) Configurar el reloj

Configure la hora en el reloj del televisor maestro. (Si ya se copió la hora de un televisor en el programador de clones LT2002, es posible copiar la hora del programador de clones para configurar el reloj del televisor maestro). El LT2002 puede copiar la hora actual en un televisor maestro y en el reloj interno del clon, con una exactitud de un minuto. (El LT2002 debe contar con baterías alcalinas nuevas de alta calidad para actualizar la hora con la mayor exactitud posible).

Como no es posible configurar directamente la hora del LT2002, es necesario copiar la hora actual de un televisor LG equipado con un puerto MPI habilitado.

Después de copiar la hora en el programador de clones LT2002, la hora se mantiene actualizada y puede transferirse a otro televisor (a un televisor maestro o a otro televisor donde ya se hayan configurado las funciones).

CLONE SELECTION MENU

- (1) LEARN FROM TV
- (2) TEACH TO TV
- (3) SET CLONE CLOCK FROM TV
- (4) SET TV CLOCK FROM CLONE
- (5) DISPLAY TV SETUP
- (6) DISPLAY CLONE SETUP

- TO CHANGE MENU ITEMS, PRESS CHANNEL KEYS OR DIGITS.  
- TO EXECUTE ITEM, PRESS ON/OFF, POWER, OR ENTER.

#### Transferir la configuración de un televisor maestro a un televisor de destino

- Una vez finalizada la recepción, desconecte el cable MPI del televisor maestro.
- Compruebe que el módulo EBL del televisor de destino esté en modo de transferencia y que el televisor esté sintonizado en un canal análogo o conectado a una fuente auxiliar. A continuación, conecte el cable MPI al puerto MPI del televisor de destino.
- Cuando se muestre el mensaje "THE CLONE HAS CONTROL OF TV", presione **2** en el control remoto para seleccionar **TEACH TO TV** en Clone Selection Menu del LT2002. A continuación, presione **ENTER**.
- Seleccione el banco de memoria del LT2002 donde se encuentra la nueva configuración. A continuación, presione **POWER** para transferir la configuración del televisor maestro al televisor de destino.

El proceso de transferencia generalmente tarda entre 3 y 4 minutos. Durante la transferencia se mostrará el mensaje "TEACHING IN PROGRESS" en la pantalla. Una vez finalizado el proceso de transferencia, se muestra el mensaje "TEACHING COMPLETE".

- Una vez completada la transferencia, presione cualquier tecla del control remoto para volver a Clone Selection Menu. A continuación, presione **ENTER**.
- Desconecte el cable MPI del televisor de destino, apague el televisor y desconecte el cable de alimentación del televisor durante 15 segundos.
- Vuelva a conectar el cable de alimentación y encienda el televisor. La configuración del televisor maestro debe estar instalada en el televisor de destino.

CLONE SELECTION MENU

- (1) LEARN FROM TV
- (2) TEACH TO TV
- (3) SET CLONE CLOCK FROM TV
- (4) SET TV CLOCK FROM CLONE
- (5) DISPLAY TV SETUP
- (6) DISPLAY CLONE SETUP

- TO CHANGE MENU ITEMS, PRESS CHANNEL KEYS OR DIGITS.  
- TO EXECUTE ITEM, PRESS ON/OFF, POWER, OR ENTER.

COPY SELECTED CLONE MEMORY TO TV

- (1) MEMORY 1 VER XX REV XX
- (2) MEMORY 2 VER XX REV XX
- (3) MEMORY 3 VER XX REV XX
- (4) RETURN TO CLONE MENU

- TO CHANGE MENU ITEMS, PRESS CHANNEL KEYS OR DIGITS.  
- TO EXECUTE ITEM, PRESS ON/OFF, POWER, OR ENTER.

# Remote Jack Pack / Conexiones y configuración del televisor

## Configuración de Remote Jack Pack

RJP Available: Si desea utilizar Remote Jack Pack (RJP) en el sistema, establezca el elemento del menú de instalación **093 RJP AVAILABLE** según corresponda. Por ejemplo, en RJP del modelo existente (Modo HDMI), establezca RJP AVAILABLE en 001. Consulte las descripciones detalladas del menú de instalación para obtener más información.

093 RJP AVAILABLE 001

## Conexiones de los televisores



Realice estas conexiones **SOLAMENTE** después de que los procedimientos de clonación del televisor maestro y la configuración del modo comercial se hayan completado.

Consulte la siguiente figura y conecte el cable del control RJ-45 del haz de cables RJP al puerto de la interfaz RJP del panel de tomas del televisor. A continuación, enchufe los conectores HDMI, RGB y Video/Audio compuesto, según corresponda, para el haz de cables.

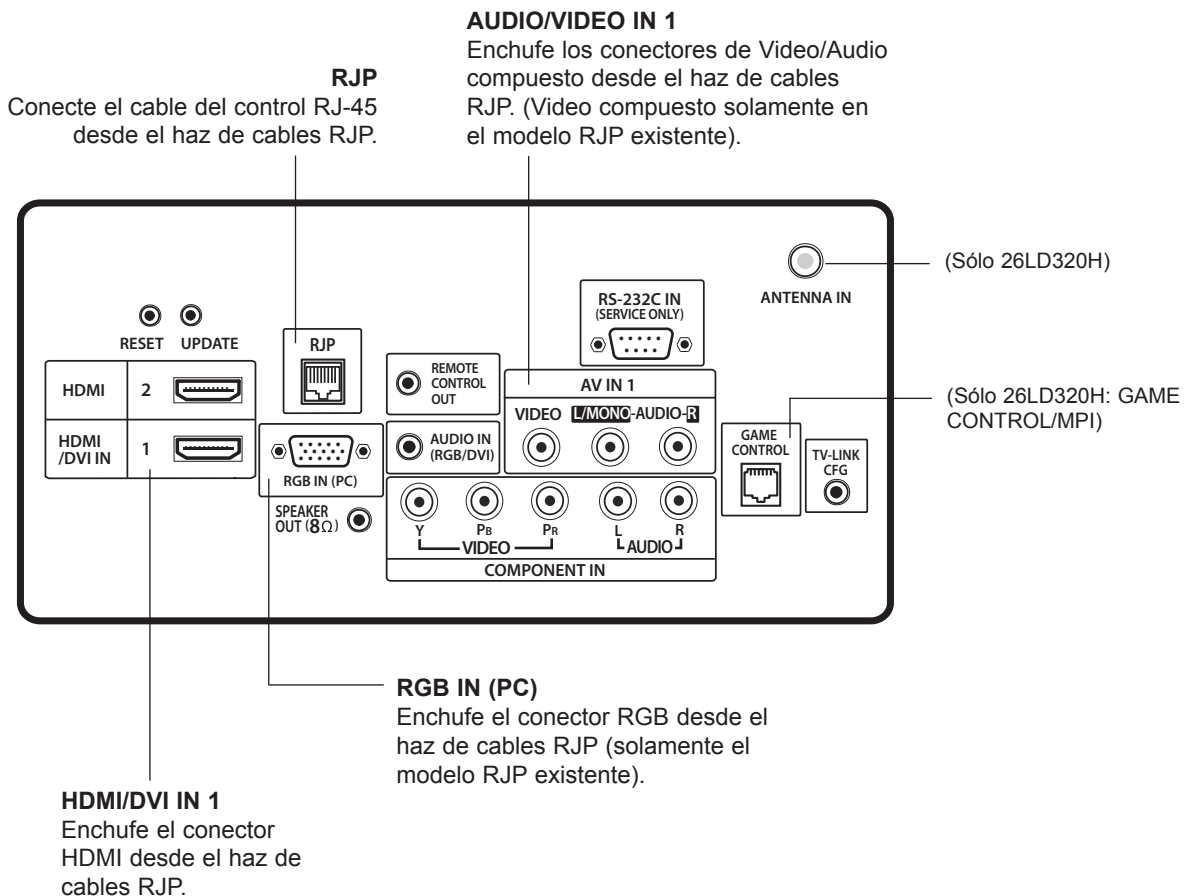



# Referencia: Actualizar el software TV/PTC con un dispositivo de memoria USB

## Comprobar las versiones de software

**Nota:** Esta función no se encuentra disponible mientras el televisor está en el modo FTG o PPV.

Para comprobar las versiones de software del televisor, acceda al menú de instalación con el control remoto: presione **MENU** varias veces hasta que los menús de configuración en pantalla se bloqueen y a continuación, presione **9-8-7-6 + ENTER**. Cuando haya finalizado, presione **ENTER** de nuevo para salir del menú de instalación.

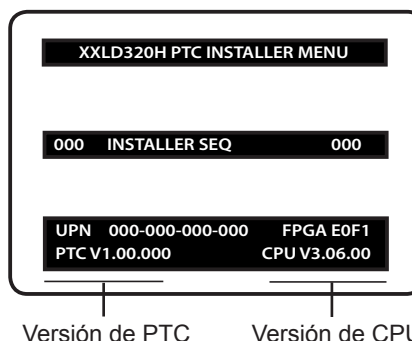

Menú de instalación típico

## Actualizar el software TV/PTC

Antes de comenzar, tenga en cuenta que los archivos de actualización del software deben estar almacenados en una carpeta denominada "LG\_DTV" en el directorio raíz del dispositivo de memoria USB. Además, asegúrese de que el dispositivo USB haya sido formateado con el formato FAT.

**Nota exclusiva para la actualización del software del televisor:** Si el televisor detecta una versión posterior del software en el dispositivo USB, aparecerá automáticamente un cuadro de diálogo desde el cual puede iniciar la actualización del software de inmediato. De lo contrario, puede cerrar el cuadro de diálogo y acceder a Menú de Descarga USB como se describe a continuación.

1. Encienda el televisor.
2. Enchufe el dispositivo de memoria USB en el puerto USB IN del televisor.
3. Presione **MENU** en el control remoto para ver los menús de configuración del televisor.
4. Utilice las teclas de navegación para seleccionar o resaltar **OPCIÓN** (si EBL se encuentra en el modo de transferencia) o el icono del menú **BLOQUEAR** (si el televisor se encuentra en el modo FTG o en el modo LodgeNet PPV). A continuación, presione siete veces la tecla de número "7" para ver el elemento USB Download Menu.
5. Utilice las teclas de flecha hacia arriba/abajo para seleccionar **Upgrade TV Software** o **Upgrade PTC Software**, según corresponda, y presione **ENTER**.
6. Seleccione las opciones apropiadas, según el tipo de actualización que desee ejecutar:
  - Actualización de Software de TV: (Consulte las muestras de la pantalla que se encuentran a la derecha). Seleccione **Actualización de Software de TV** en la primera ventana Actualización de Software de TV. En la segunda ventana Actualización de Software de TV, seleccione o resalte el archivo de actualización que desee instalar y presione **ENTER**.
  - Nota:** No seleccione las opciones de Actualización Forzada, a menos que haya recibido instrucciones específicas para hacerlo o que tenga experiencia previa con actualizaciones de software para expertos.
  - Actualización de Software PTC: En la ventana Actualización de Software PTC, seleccione o resalte el archivo de actualización que desee instalar y presione **ENTER**.
  - Nota:** La ventana Actualización de Software PTC es similar a la segunda ventana Actualización de Software de TV, pero no se encuentran disponibles las opciones de Actualización Forzada. La información sobre la versión de software actual se muestra en la parte superior y los archivos de actualización del dispositivo USB se enumeran en la parte inferior de la ventana.

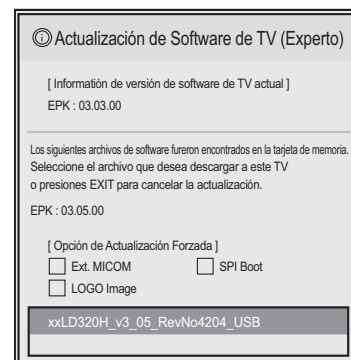
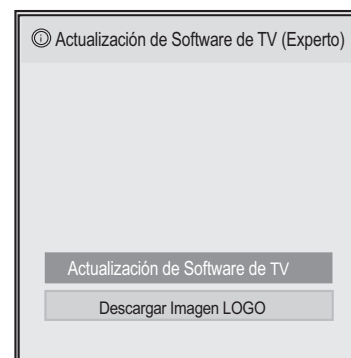
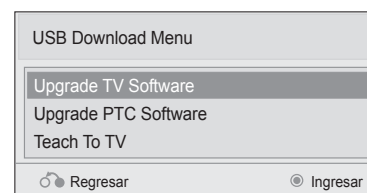

El televisor mostrará el progreso de la actualización en una nueva ventana. NO extraiga el dispositivo USB hasta que la actualización del software se haya completado. Cuando la actualización del software del televisor haya finalizado, el televisor se reiniciará automáticamente. Cuando la actualización de PTC haya finalizado, el televisor se apagará.

# Referencia: Descargar una pantalla de presentación con un dispositivo de memoria USB

## Instrucciones del archivo de imagen de la pantalla de presentación

- La imagen de la pantalla de presentación debe ser un archivo JPEG (no progresivo) base.
- La imagen no debe tener más de 1 MB.
- El tamaño ideal para la imagen es de 1 366 x 768 píxeles o menos.
- El archivo de imagen debe almacenarse en una carpeta denominada "LG\_DTV" en el directorio raíz del dispositivo de memoria USB.
- Asegúrese de que el dispositivo USB haya sido formateado con el formato FAT.

## Descargar una imagen de la pantalla de presentación

1. Encienda el televisor.
2. Enchufe el dispositivo de memoria USB en el puerto USB IN del televisor.
3. Presione **MENU** en el control remoto para ver los menús de configuración del televisor.
4. Utilice las teclas de navegación para seleccionar o resaltar **OPCIÓN** (si EBL se encuentra en el modo de transferencia) o el icono del menú **BLOQUEAR** (si el televisor se encuentra en el modo FTG o en el modo LodgeNet PPV). A continuación, presione siete veces la tecla de número "7" para ver el elemento USB Download Menu.
5. Utilice las teclas de flecha hacia arriba/abajo para seleccionar **Upgrade TV Software** y, a continuación, presione **ENTER**.
6. Seleccione **Descargar Imagen LOGO** en la primera ventana Actualización de Software de TV.
7. En la segunda ventana Actualización de Software de TV, seleccione o resalte el archivo de imagen que desee descargar y presione **ENTER**.

El televisor mostrará el progreso de la descarga en una nueva ventana. NO extraiga el dispositivo USB hasta que la descarga de la imagen se haya completado. Cuando la descarga haya finalizado, el televisor se reiniciará automáticamente. Una vez reiniciado, podrá ver la nueva pantalla de presentación.

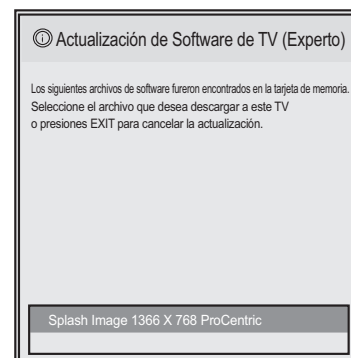
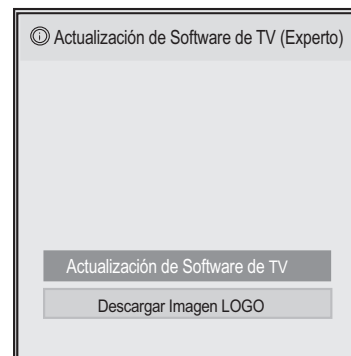
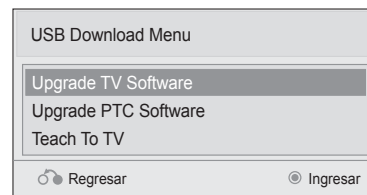



## Referencia: Configuración del consumo de energía

Las siguientes tablas suponen que el elemento 118 POWER SAVINGS del menú de instalación se estableció en 003 (predeterminado) y que el elemento 099 BACK LIGHTING del menú de instalación se estableció como se muestra a continuación (el valor predeterminado es 100).

Elemento 099 Back Lighting (Static)	26LD320H		32LD320H / 32LD325H		37LD320H / 37LD325H		42LD320H	
	Consumo de energía (watts)	Porcentaje de ahorro	Consumo de energía (watts)	Porcentaje de ahorro	Consumo de energía (watts)	Porcentaje de ahorro	Consumo de energía (watts)	Porcentaje de ahorro
100	56,82	0,00%	72,97	0,00%	88,92	0,00%	107,53	0,00%
90	51,98	8,52%	63,82	12,54%	84,19	5,32%	86,68	19,39%
80	47,09	17,13%	58,53	19,78%	77,84	12,46%	78,79	26,73%
70	42,06	25,97%	53,58	26,57%	72,19	18,81%	72,81	32,29%
60	39,71	30,12%	44,24	39,38%	66,28	25,46%	66,78	37,89%
50	37,36	34,25%	41,27	43,45%	60,90	31,51%	60,61	43,63%
40	36,31	36,10%	38,71	46,95%	56,58	36,37%	56,35	47,60%
30	35,12	38,19%	36,20	50,39%	52,35	41,13%	52,90	50,81%
20	32,59	42,64%	33,51	54,07%	47,75	46,30%	47,71	55,63%
10	30,23	46,80%	31,01	57,51%	43,68	50,88%	43,04	59,98%
1	27,95	50,82%	28,55	60,87%	39,62	55,44%	38,86	63,86%

Elemento 099 Back Lighting (Dynamic)	26LD320H		32LD320H / 32LD325H		37LD320H / 37LD325H		42LD320H	
	Consumo de energía (watts)	Porcentaje de ahorro	Consumo de energía (watts)	Porcentaje de ahorro	Consumo de energía (watts)	Porcentaje de ahorro	Consumo de energía (watts)	Porcentaje de ahorro
200	72,19	0,00%	75,45	0,00%	110,86	0,00%	125,41	0,00%
190	68,21	5,51%	69,23	8,25%	99,05	10,65%	111,41	11,16%
180	63,72	11,74%	65,26	13,51%	92,33	16,72%	103,30	17,63%
170	59,21	17,99%	60,72	19,53%	85,39	22,98%	95,29	24,02%
160	55,04	23,76%	56,29	25,40%	78,61	29,10%	87,64	30,11%
150	50,81	29,62%	51,82	31,33%	71,70	35,32%	79,71	36,44%
140	46,03	36,24%	46,62	38,21%	63,53	42,69%	70,73	43,60%
130	41,49	42,53%	41,67	44,78%	55,65	49,80%	61,80	50,72%
120	36,32	49,69%	36,14	52,10%	47,34	57,30%	51,86	58,65%
110	31,52	56,34%	31,11	58,76%	39,90	64,01%	42,90	65,79%
101	26,95	62,67%	26,41	65,00%	33,00	70,24%	34,52	72,47%

Nota: Los valores son los resultados de experimentos controlados realizados en laboratorios.

# Referencia: Funcionamiento de la detección automática de Campport en el televisor

La función de detección automática de Campport se habilita cuando:

1. El elemento 034 CAMPORT EN del menú de instalación se establece en 1.
2. El elemento 040 AUTO CAMPORT del menú de instalación se encuentra habilitado (1).

**Seleccionable:** Se puede acceder con la tecla INPUT, un acceso directo, etc.

**Detección automática:** El televisor pasa a esta entrada cuando se inserta un conector. Campport (entrada lateral [AV IN 2] de video) tiene la prioridad más alta y cancela todos los comandos que incluyen sintonización con el canal de inicio.

## Control de la función CAMPORT (entrada lateral de video)

Elemento 034 CAMPORT EN	Elemento 040 AUTO CAMPORT	Funcionamiento de la entrada lateral (AV IN 2) de video
0	0	Deshabilitado
0	1	Deshabilitado
1	0	Seleccionable
1	1	Detección automática

## Funcionamiento de Campport (independiente)

Al habilitar la detección automática de Campport como se explicó anteriormente, la fuente del televisor pasa a la fuente auxiliar lateral (AV IN 2) de video cada vez que se inserta un conector en la entrada de video AV IN 2.

Cuando se extrae el conector, el televisor vuelve al canal anterior o a la fuente de entrada que se mostraba antes de insertar el conector. Sin embargo, si se solicita un acceso directo a un canal de RF o un canal auxiliar mientras Campport se encuentra activado, cuando se extrae el conector de video, el televisor pasa al último canal requerido. Los cambios realizados en las fuentes con las teclas de fuente (INPUT) se ignoran. Los comandos Ch Up/Down (Canal arriba/abajo) y Flashback (Retroceso) no son comandos de sintonización de acceso directo y, por lo tanto, también se ignoran.

Estado antes de insertar CAMPORT	Funcionamiento mientras CAMPORT se encuentra activado	Estado después de extraer CAMPORT
Canal de RF o Aux	Ninguno	Canal de RF o Aux anterior
Canal de RF o Aux	Acceso directo	Último canal de RF o Aux requerido
Canal de RF o Aux	Teclas Ch Up/Down, Flashback e Input	Canal de RF o Aux anterior

## Funcionamiento de Campport (FTG o PPV)

El funcionamiento será parecido al modo independiente. Sin embargo, cuando el mapa de canales no esté relacionado con PTC (es decir, FTG y PPV), la teclas Ch Up/Down o Flashback se envían como comandos de sintonización de acceso directo a PTC o al televisor.

Estado antes de insertar CAMPORT	Funcionamiento mientras CAMPORT se encuentra activado	Estado después de extraer CAMPORT
Canal de RF o Aux	Ninguno	Canal de RF o Aux anterior
Canal de RF o Aux	Acceso directo	Último canal de RF o Aux requerido
Canal de RF o Aux	Teclas Ch Up/Down, Flashback e Input	Último canal de RF o Aux requerido

## Referencia: Configuración de la entrada auxiliar del televisor

Sintonización de ACCESO DIRECTO		TELEVISOR		HABILITAR				DATOS MPI			INICIO ASIGNACIÓN DE FUENTE AUXILIAR
				Menú de Instalador		ESTATUS DE DATOS MPI TIPO 0x41 FUENTES HABILITADAS (R/W)		ESTATUS DE DATOS MPI TIPO 0xD2 FUENTE DE AV ACTUAL (R)		ESTATUS DE DATOS 0x0D FUENTE AUXILIAR (R)	
OLD_OCV = 0	OLD_OCV = 1	Fuente de entrada	Modo de Fuente	Número	Etiquetado	Valor	Etiquetado	Valor	Etiquetado		
130	90	Video2 (Laterales)	CV	34	CAMPOR_T_EN	0x01	Video Front (Campor_t)	0	Video Front (Campor_t)	0 (VIDEO)	2
131	91	Video1 (Trasero)	CV	39	REAR_AUX_EN	0x02	Rear Video (Aux)	1	Rear Video (Aux)	0 (VIDEO)	1
132	92	HDMI2	DTV/PC	91	YPrPb2 EN = 1	0x04	S-Video Rear	2	S-Video Rear	0 (VIDEO)	5
133	93	HDMI1/DVI	DTV/PC	35	COMPPOR_T_EN = 1	0x08	Front Computer	3	Front Computer	0 (VIDEO)	3
134	94	RGB	PC	87	REAR RGB EN = 2	0x10	SVGA Rear Computer	4	SVGA Rear Computer	2 (COMPUTER)	4
136	96	Componente		38	YPrPb EN	0x40	Y/UV Component	6	Rear Y/PrPb Componente Video	0 (VIDEO)	6

## Referencia: Configuración y descripción general de *b*-LAN

El módulo *b*-LAN se encuentra incorporado en la parte interna del televisor. Permite que el equipo del centro de recepción y control de la institución o del hotel se comunique, mediante el sistema de distribución de RF, con el televisor para realizar configuraciones y controles.

**Nota:** NO se admiten tarjetas MPI con tecnología *b*-LAN (LMT7Z5, LMT7Z7, LMT7Z9) en los televisores con el módulo *b*-LAN incorporado.

La energía del módulo *b*-LAN se controla con el elemento 118 POWER SAVINGS del menú de instalación. El valor predeterminado es 003. El módulo *b*-LAN sólo recibe energía cuando el televisor se encuentra encendido. Consulte la tabla a continuación.

POWER SAVINGS	Estado del televisor en el modo de espera	Estado del televisor en el modo encendido
	<i>b</i> -LAN	<i>b</i> -LAN
001	Encendido	Encendido
003 (predeterminado)	Apagado	Encendido
007	Apagado	Apagado

El dispositivo de control en el centro de recepción y control (por ejemplo, el dispositivo FMA-LG101 de LG) puede controlar varios televisores. Al instalar el televisor por primera vez, debe estar encendido para que el centro de recepción y control pueda comunicarse con *b*-LAN. Si opta por mantener encendido siempre el dispositivo *b*-LAN, incluso cuando el televisor se encuentre en el modo de espera, establezca el elemento 118 POWER SAVINGS del menú de instalación en 001.

Si no desea utilizar el dispositivo *b*-LAN incorporado, puede configurar el mayor ahorro de energía en el modo de espera y en el modo de encendido del televisor al establecer el elemento 118 POWER SAVINGS del menú de instalación en 007.

## Referencia: Lista de modelos RJP y jerarquía de la detección automática de las entradas de RJP

---

### Lista de modelos RJP

<b>Modelos existentes</b>	<b>Modelos nuevos</b>
RJP-101M	N/D
RJP-101ML	N/D
RJP-110F	RJP-210F
RJP-110FW	RJP-210FW
RJP-110W	RJP-210W
RJP-110WBR	RJP-210WBR
RJP-110S	RJP-210S
RJP-120G	RJP-220G
RJP-120T	RJP-220T
RJP-201B	RJP-301B
RJP-202B	RJP-302B

### Jerarquía de la detección automática de las entradas de RJP

<b>Prioridad</b>	<b>Video</b>	<b>Audio</b>
1ª (la más alta)	Entrada de video digital	Entrada de audio (3,5 mm)
2ª	Entrada de video de PC	Entrada de audio (L/R)
3ª	Entrada de video	Entrada de video digital

# Resolución de problemas

## Resolución de problemas generales

### Algunas sugerencias simples y rápidas para solucionar problemas

Síntoma	Posibles causas	Posibles soluciones
<b>Problemas de software</b>		
No se puede introducir directamente el número de canal o aparece el mensaje "No hay señal".	El canal no se encuentra en el grupo de canales del controlador del televisor.	Después de presionar 2-5-5 + MENU, aparecen solamente los canales incluidos en el controlador del televisor. Si el canal se encuentra disponible, puede agregarlo al grupo de canales. De lo contrario, el mensaje "No hay señal" aparecerá en la pantalla del televisor.
<b>Energía</b>		
Sin energía.	Consulte el diagrama de flujo de resolución de problemas en la siguiente página.	
<b>Imagen del panel de la pantalla</b>		
Sin imagen.	El panel de la pantalla está apagado.  La antena o el cable no está conectado. Conexiones incorrectas. El dispositivo MPI no está conectado. Programa cifrado. Banda de sintonización incorrecta.	<ul style="list-style-type: none"><li>• Encienda el televisor.</li><li>• ¿Hay algún error en la alimentación?</li></ul> Conecte la señal de la antena o del cable al televisor. Compruebe las conexiones del televisor. Si corresponde, conecte el cable MPI al dispositivo MPI. Intente otro canal. Ajuste la configuración del menú de instalación.
<b>Funcionamiento irregular</b>		
Configuración del menú de instalación.	Configuración del menú de instalación incorrecta.	Ajuste la configuración del menú de instalación según sea necesario.
<b>Control remoto</b>		
El control remoto no funciona.	El control remoto no se encuentra en el modo TV. No se apunta al sensor remoto de IR. El control remoto está muy lejos del sensor de IR. El dispositivo MPI no está conectado. El trayecto de IR hasta el receptor del televisor se encuentra obstruido. Baterías con poca carga. Polaridad de la batería incorrecta.  Demasiada luz en la habitación. Control remoto incorrecto.	Utilice la tecla MODE para seleccionar "TV"; de esa forma, el control remoto ingresa al modo TV. Apunte el control remoto al receptor de IR del televisor. Acerque el control remoto al receptor de IR del televisor o disminuya la iluminación de la habitación. Si corresponde, conecte el cable MPI al dispositivo MPI. Quite las obstrucciones.  Reemplace las baterías. Compruebe que "+" y "-" coincidan en el compartimiento de la batería.  Disminuya la iluminación. Se debe utilizar un control remoto compatible. Comuníquese con un distribuidor de LG.
<b>Recepción de imagen</b>		
La imagen es normal, pero el sonido es bajo o no se escucha.	Audio silenciado. Problema de transmisión.	Presione MUTE o utilice la tecla para subir el volumen con el fin de aumentar el nivel del sonido. Intente otro canal.

**Nota:** Para otros problemas que no sean ocasionados por el televisor, consulte las guías de funcionamiento de los otros dispositivos.

# Resolución de problemas (cont.)

## Diagrama de flujo de resolución de problemas

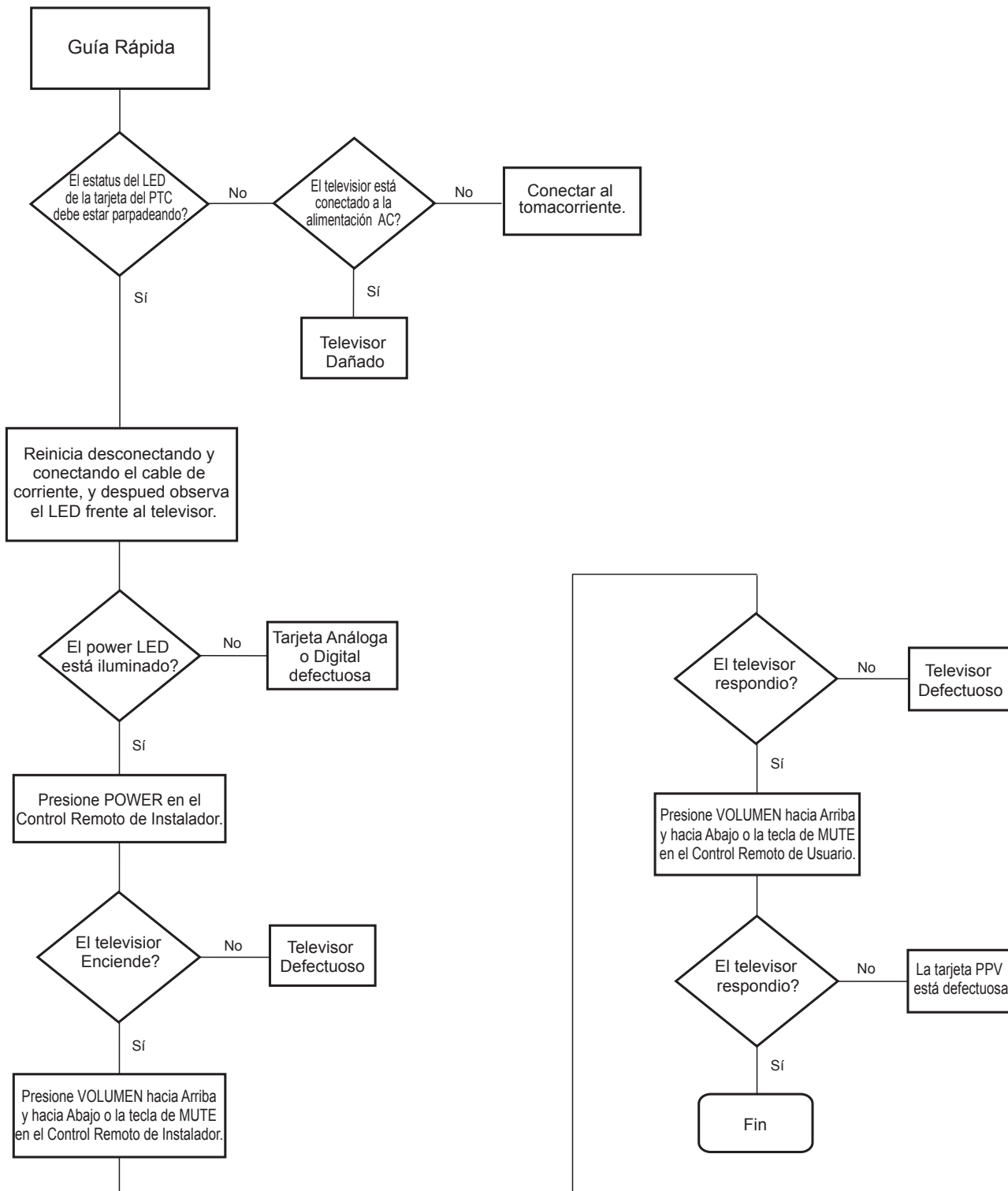

## Comprobación del modo comercial/Resolución de problemas del funcionamiento de FTG

### Comprobación del modo comercial

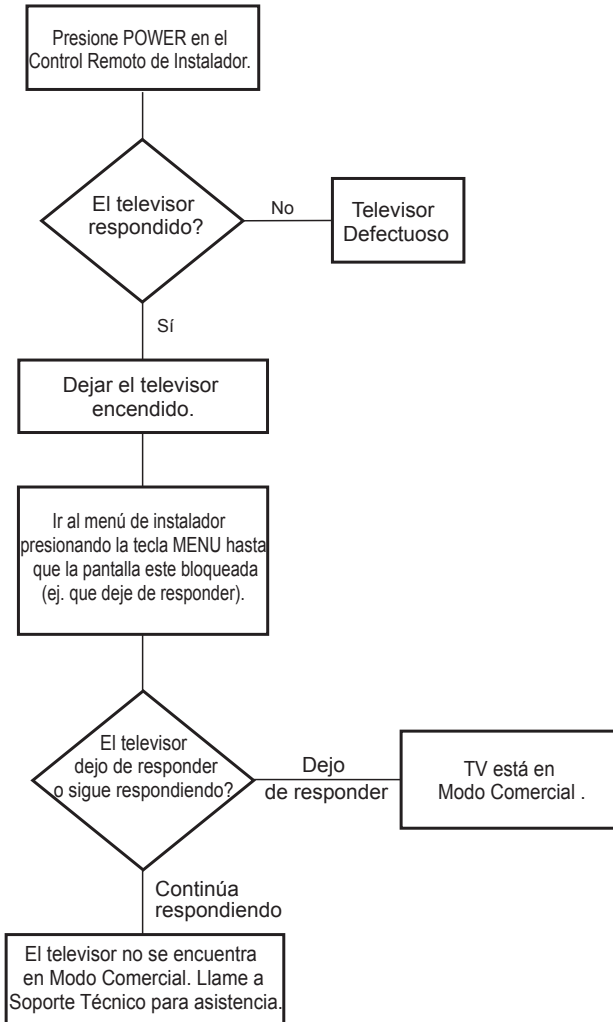

### Resolución de problemas del funcionamiento de FTG

La siguiente tabla brinda información sobre la resolución de problemas cuando EBL se configura en el modo de operación FTG.

Síntoma	Posibles causas	Soluciones
Error de comunicación ("tiempo de espera para la comunicación")	Los cables no están conectados.	Revise los cables de comunicación y conéctelos.
	El televisor no recibe energía.	Revise el cable de alimentación del televisor y conéctelo.
	El televisor no está encendido.	Encienda el televisor (modo FTG predeterminado).
	Puerto COM (comunicación) incorrecto.	En la aplicación de configuración FTG, seleccione el puerto COM correcto para el cable que desee utilizar.



# Resolución de problemas (cont.)

## Resolución de problemas en el programador de clones



**Advertencia:** No conecte un programador de clones a una tarjeta PPV instalada en el televisor maestro o en los televisores de destino. Asimismo, cuando el televisor se encuentra en el modo LodgeNet PPV (consulte al administrador del sitio si no está seguro), no conecte un programador de clones al puerto GAME CONTROL/MPI. Cualquiera de estas acciones dañará el programador de clones y la tarjeta PPV, si hay una instalada.

### Restablecer el programador de clones después de una descarga electrostática

Después de reemplazar las baterías agotadas (solamente LT2002) o en caso de que el programador de clones se comporte de manera extraña después de una descarga electrostática:

- TLL-1100A: Apague el programador de clones TLL-1100A y, a continuación, enciéndalo.
- LT2002: Utilice un clip de papel o un objeto similar e insértelo en el pequeño orificio señalado como RESET con el fin de activar el restablecimiento interno y restaurar el funcionamiento normal.

Una vez finalizado el restablecimiento, compruebe la configuración del reloj de tiempo real. Es posible que deba establecer el reloj del programador de clones desde un televisor que tenga la hora correcta.

### Notas

- Los programadores de clones TLL-1100A y LT2002 están diseñados para utilizarse con televisores que tengan procesadores 221-01006 o posteriores. El uso de televisores con procesadores anteriores puede provocar resultados imprevisibles. Los procesadores anteriores a 221-01006-04 tienen una capacidad de visualización de pantalla limitada. No pueden mostrar pantallas enteras como lo indican las instrucciones de configuración suministradas en el programador de clones. Utilice las ilustraciones de menús impresas en la documentación como ayuda para decidir las pautas de la programación.
- Para los televisores maestro y los televisores de destino: El módulo EBL del televisor debe estar en el modo de transferencia para poder realizar la clonación. Consulte también INFORMACIÓN IMPORTANTE SOBRE LA CLONACIÓN en la página 27.

Síntoma	Posibles causas	Posibles soluciones
<b>Programador de clones</b>		
La configuración de las copias de clones demora menos de 30 segundos.	Ese tiempo no es suficiente para copiar toda la configuración del televisor.	TLL-1100A: Apague el programador de clones TLL-1100A y, a continuación, enciéndalo. LT2002: Presione RESET en el programador de clones. A continuación, vuelva a ejecutar las funciones de recepción y transferencia. (Por lo general, la función de recepción demora aproximadamente 90 segundos mientras que la transferencia demora entre 3 y 4 minutos).
El control remoto no hace funcionar el programador de clones.	Control remoto incorrecto.	Solamente utilice el control remoto de LG para hacer funcionar el programador de clones con el televisor.
El menú del clon no aparece en la pantalla del televisor, TLL-1100A muestra un mensaje de error o el LED de LT2002 no parpadea.	El cable MPI no está conectado.	Conecte el cable MPI adecuadamente y asegúrese de que haya una buena conexión.
	El televisor no está encendido.	El televisor debe estar encendido para que el programador de clones funcione.
	(Solamente LT2002) Baterías con poca carga. (Solamente TLL-1100A) Sin carga.	Instale cuatro (4) baterías AA nuevas de alcalina de alta calidad. Asegúrese de que TLL-1100A esté totalmente cargado o conectado a una fuente de alimentación de CA.
Es difícil leer el menú del clon.	Señal débil.	Conecte el televisor a una fuente de señal de canales analógica confiable.
La hora no está establecida.	La hora no está disponible.	Establezca la hora en el televisor y copie la hora en el programador de clones.
El clon no funciona.	Problema en el programador de clones.	<ul style="list-style-type: none"><li>• Intente utilizar otro programador de clones.</li><li>• Restablezca el programador de clones.</li></ul>
El clon explora los canales más de una vez.	El clon debe explorar los canales sólo una vez.	Asegúrese de que el televisor esté configurado correctamente y ejecute la clonación de nuevo.

### Televisores maestro y televisores de destino

La clonación no funcionó.	Se interrumpió el procedimiento. Modelos de televisores diferentes. Se omitieron o no se ejecutaron algunos pasos.	Esperar hasta que aparezca el mensaje de procedimiento completo. Solo se puede ejecutar la clonación en televisores del mismo modelo. Consulte los procedimientos de clonación correspondientes y asegúrese de que todas las tareas se hayan realizado.
(Solamente LT2002) La hora del clon desapareció.	Se extrajeron las baterías.	Para conservar la configuración de la hora, las baterías deben estar instaladas.
No aparece la nueva configuración.	No se restableció el televisor de destino.	Desconecte el televisor de destino de la fuente de alimentación de CA durante quince (15) segundos.

- Una vez finalizadas las operaciones de clonación, desenchufe TLL-1100A/LT2002 del televisor.
- Si el televisor no muestra una imagen (pantalla en negro) después de unos segundos, sólo cambie de canal.

Una lista con definiciones de algunas de las palabras que se encuentran en esta guía.

**CABLE DE RF DE 75 OHM**

El cable que proviene de una antena de televisión o un proveedor de servicios por cable. El extremo parece una tuerca de forma hexagonal con un cable en el medio. Se atornilla en la toma roscada de antena/cable ubicada en la parte posterior del televisor.

**ADAPTADOR DE 300 A 75 OHM**

Un pequeño dispositivo que conecta una antena de 300 ohm con dos cables a una toma de RF de 75 ohm. Por lo general, tiene 2,54 cm de largo, con dos tornillos en una de sus extremidades y una abertura redondeada con un cable que se extiende hasta el otro extremo.

**CABLES A/V**

Cables de audio/video. Tres cables agrupados: el de la derecha (rojo) y el de la izquierda (blanco) son para audio y el amarillo para video. Los cables A/V se utilizan para la reproducción estereofónica de videocasetes y para una calidad de imagen y sonido más alta desde otros dispositivos A/V.

**DISPOSITIVO A/V**

Cualquier dispositivo que reproduzca videos o sonidos (VCR, DVD, receptor de televisión por cable o televisión).

**AMPLIFICADOR**

Un dispositivo electrónico que amplifica el sonido proveniente de un televisor, un reproductor de CD, una VCR, un reproductor de DVD u otro dispositivo de audio/video.

**ANTENA**

El receptor físico de las señales de televisión que se envían por el aire. La antena de un equipo grande de metal no siempre es visible.

**b-LAN**

Sistema de comunicación de RF patentado y con licencia que se utiliza para configurar y controlar el televisor mediante el sistema de distribución de RF.

**CABLE**

Unidad de servicio por cable. Se refiere al cable del decodificador que los suscriptores utilizan para recibir las señales de programación por cable.

**CATV**

Programación que suministra un servicio por cable.

**VIDEO COMPONENTE**

Utiliza tres cables para transportar señales de video de tres colores. Por lo general, el resultado final es una mejor calidad de video.

**VIDEO COMPUESTO**

Toma de video típica que utiliza un cable para transportar señales de video de tres colores.

**DELETE (Eliminar)**

Permite eliminar los canales de la lista por la cual el usuario final puede desplazarse con las teclas para subir y bajar canales.

**TELEVISIÓN DIGITAL**

Señales de televisión de alta resolución, con calidad de cine que se transmiten de forma digital.

**DVI**

Interfaz de video digital. Acomoda las interfaces analógicas y digitales con un solo conector.

**HDMI**

Interfaz multimedia de alta definición.

**HDSTB**

Decodificador de alta definición. Se refiere a un dispositivo de sintonización que recibe las señales de televisión de alta definición que tienen una resolución más alta que las señales analógicas comunes del televisor.

**HDTV**

Televisión de alta definición. Se refiere a las señales de televisión que tienen una resolución más alta que las señales analógicas comunes del televisor.

**ENTRADA**

Se refiere a la toma de entrada que recibe una señal de un televisor, una VCR, un reproductor de DVD u otro dispositivo de audio/video.

**JACK (Toma)**

Un conector de entrada o de salida ubicado en la parte posterior de un televisor, una VCR, un reproductor de DVD u otro dispositivo de audio/video.

**SONIDO MONOAURAL**

El sonido monoaural se refiere a un canal de sonido. Si hay varios parlantes, todos los parlantes reproducen el mismo audio.

**SALIDA**

Se refiere a la toma de salida que envía una señal desde una VCR, un DVD u otro dispositivo de audio/video.

**NÚMERO DE CANAL FÍSICO**

En número de canal real. Los canales analógicos utilizan un número de canal físico y los canales digitales pueden utilizar un número de canal virtual.

**RGB (ROJO, VERDE, AZUL)**

El puerto de entrada o de salida de la conexión disponible para producir una imagen de video mediante tres colores diferentes: rojo, verde y azul.

**RS-232**

El puerto de comunicación serial por el que se descarga el firmware.

**PROGRAMACIÓN DE AUDIO SECUNDARIO (SAP)**

La programación de audio secundario (SAP) es otro canal de audio separado, disponible en algunas programaciones. Elegir la opción SAP, por lo general, se refiere a escuchar el audio en otro idioma, como inglés o francés.

**SEÑAL**

Imágenes y sonidos que se transmiten mediante un cable, o por el aire, hacia el televisor.

**SONIDO ESTEREOFÓNICO**

El sonido estereofónico se refiere al audio que se divide hacia los lados derecho e izquierdo.

**SINTONIZADOR**

Dispositivo que capta la señal de transmisión y la transforma en imagen y sonido.

**NÚMERO DE CANAL VIRTUAL**

Un número de canal reasignado. Los canales analógicos utilizan un número de canal físico, mientras que los canales digitales utilizan un número de canal virtual (o falso).

**XDS**

Servicio de datos extendido. Información adicional sobre los programas que se incluye en la señal suministrada, según el criterio de la transmisora.

Nota: Si desea obtener más información, visite [www.atsc.org](http://www.atsc.org).

# Historial de revisiones del documento/Notas

---

## Historial de revisiones del documento

<b>Fecha</b>	<b>Descripción</b>
Diciembre de 2010	Revisión A: Nuevo documento
Enero de 2011	Revisión B: Incluye los televisores LD325H

---

## Notas



---

Pro:Idiom es una marca comercial registrada de Zenith Electronics LLC. Pro:Centric es una marca comercial de LG Electronics U.S.A., Inc. *b*-LAN es una marca comercial de LodgeNet Interactive Corporation. Todas las demás marcas comerciales o marcas registradas son propiedad de sus respectivos titulares.



**26LD340H 32LD340H 37LD340H 42LD340H  
26LD343H 32LD343H 37LD343H 42LD343H  
26LD345H 32LD345H 37LD345H 42LD345H**

## **Televisores Pro:Centric™ interactivos para huéspedes de alojamientos**

---

# **Guía de configuración del modo comercial**

Nota: Es posible que las funciones seleccionadas que se muestran en esta guía no estén disponibles en todos los modelos.

### **INSTALADOR EXPERIMENTADO**

Configuración del modo comercial  
Páginas 12 y 13

Información sobre la clonación  
Páginas 23 y 28

Modo de funcionamiento FTG  
Páginas 29 y 39

## MODELO y NÚMERO DE SERIE

El modelo y los números de serie de este televisor se encuentran ubicados en la parte posterior del dispositivo. Para futuras referencias, LG sugiere que registre esos números a continuación:

N.º de modelo \_\_\_\_\_ N.º de serie \_\_\_\_\_



**ADVERTENCIA**  
RIESGO DE CHOQUE ELECTRICO  
NO ABRIR



### ADVERTENCIA:

PARA REDUCIR EL RIESGO DE DESCARGAS ELÉCTRICAS, NO quite la cubierta (o la parte posterior). El usuario no puede cambiar ni reparar los componentes internos. Consulte únicamente al personal de servicio calificado.



El símbolo de relámpago con una punta de flecha, dentro de un triángulo equilátero, tiene como fin alertar al usuario sobre la presencia en el producto de "voltaje peligroso" sin aislar que puede tener la potencia suficiente para exponer a los usuarios a un riesgo de descargas eléctricas.



El signo de admiración dentro de un triángulo equilátero tiene el fin de alertar al usuario sobre la presencia de instrucciones importantes de funcionamiento y mantenimiento (servicio) en el folleto que acompaña al equipo.

### ADVERTENCIA:

PARA EVITAR INCENDIOS O DESCARGAS PELIGROSAS, NO exponga este producto a la lluvia o la humedad.

### POLARIZACIÓN DEL CABLE DE ALIMENTACIÓN:

Este producto cuenta con un enchufe de corriente alterna de tipo a tierra de 3 clavijas. El enchufe se conecta al tomacorriente de una sola forma. Este es un sistema de seguridad. Si no puede insertar el enchufe por completo en el tomacorriente, comuníquese con un electricista para que reemplace el tomacorriente. No anule el propósito de seguridad del enchufe de tipo a tierra de 3 clavijas.

### NOTA PARA EL INSTALADOR DE CATV:

Se recomienda al instalador de televisión por cable (CATV) que consulte el Artículo 820-40 del Código nacional de electricidad de los Estados Unidos. El código establece las disposiciones para instalar correctamente una puesta a tierra y, en especial, indica que el cable de puesta a tierra debe conectarse al sistema de puesta a tierra del edificio lo más cerca posible del punto de entrada del cable.

### INFORMACIÓN REGLAMENTARIA:

Este equipo fue probado y cumple con los límites para un dispositivo digital clase B, conforme al artículo 15 de las reglas de la FCC. Estos límites están diseñados para brindar una protección razonable contra la interferencia dañina en una instalación residencial. Este equipo genera, utiliza y puede irradiar energía de radiofrecuencia y, si no se instala y utiliza de acuerdo con el manual de instrucciones, puede causar interferencia dañina para las comunicaciones radiales. Sin embargo, no existe garantía de que la interferencia no se produzca en una instalación en particular. Si este equipo ocasiona una interferencia dañina en la recepción de radio o televisión (lo cual puede determinarse al encender y apagar el equipo), se recomienda al usuario que intente corregir la interferencia a través de la aplicación de una o varias de las siguientes medidas:

- Reorientar o reubicar la antena receptora.
- Aumentar la distancia entre el equipo y el receptor.
- Conectar el equipo a un tomacorriente de un circuito diferente al del receptor.
- Consultar a un distribuidor o un técnico de radio/TV experimentado para obtener ayuda.

### PRECAUCIÓN:

No intente modificar este producto de ninguna manera sin autorización previa por escrito de LG Electronics U.S.A., Inc. Cualquier tipo de modificación sin autorización previa podría anular la autoridad del usuario para utilizar el producto.

# INSTRUCCIONES DE SEGURIDAD IMPORTANTES

1. Lea estas instrucciones.
2. Conserve estas instrucciones.
3. Preste atención a todas las advertencias.
4. Siga todas las instrucciones.
5. No utilice el aparato cerca del agua.
6. Limpie únicamente con un paño seco.
7. No tape ni bloquee las aberturas de ventilación. Realice la instalación siguiendo las instrucciones del fabricante.
8. No instale el producto cerca de fuentes de calor, como radiadores, rejillas de calefacción central, estufas u otro tipo de aparatos que emitan calor (incluidos los amplificadores).
9. No anule el propósito de seguridad del enchufe polarizado o de tipo a tierra. Un enchufe polarizado tiene dos clavijas, una más ancha que la otra. Un enchufe a tierra tiene dos clavijas y un tercer terminal de puesta a tierra. La clavija ancha o el terminal de puesta a tierra se proveen para proteger al usuario. Si el enchufe del equipo no entra en la toma, consulte a un electricista para cambiar el tomacorriente.
10. Asegúrese de que el cable principal esté protegido para evitar que lo pisen o aplasten, en especial los enchufes, los tomacorrientes o el punto de salida desde el aparato.
11. Utilice únicamente elementos y accesorios especificados por el fabricante.
12. Utilice el producto únicamente en mesas portátiles, bases, trípodes, soportes o mesas indicados por el fabricante o provistos con el aparato. Al emplear una mesa portátil, tenga cuidado al moverla con el aparato encima, para evitar daños por caídas.



ADVERTENCIA DE CARRITO PORTÁTIL

13. Consulte todas las cuestiones de servicio de mantenimiento al personal de servicio calificado. El servicio es necesario cuando el aparato sufre algún tipo de daño, por ejemplo, cuando un cable de suministro eléctrico o un conector está dañado, si se derrama líquido o se cae un objeto dentro del aparato, si el aparato se expone a la lluvia o a la humedad, si no funciona de forma normal o sufre una caída.
14. Nunca toque el aparato o la antena en la presencia de truenos o durante una tormenta eléctrica.
15. Al montar el televisor en la pared, asegúrese de que los cables de alimentación y de señal no queden colgando en la parte posterior.

16. No permita que se golpee el producto o que algún objeto se caiga dentro de él, ni que se golpee la pantalla.

## 17. Cable de alimentación

**Precaución: Se recomienda colocar los aparatos en un circuito específico, es decir, un tomacorriente único que alimente solamente al aparato y que no tenga otros tomacorrientes ni circuitos derivados. Consulte la página de especificaciones en el manual del usuario.**

Examine con regularidad el cable del aparato; si le parece que está dañado o deteriorado, desenchúfelo y no utilice más ese cable. Llame al personal de servicio técnico autorizado para que lo reemplace por uno exactamente igual. Proteja el cable de alimentación de daños físicos o mecánicos, es decir, que no se tuerza, doble, deforme, que no quede atrapado al cerrar una puerta y que no lo pisen. Preste especial atención a los enchufes, los tomacorrientes de la pared y al punto de salida del cable en el aparato.

No utilice un cable de alimentación que esté suelto o dañado. Al desenchufar el cable, asegúrese de hacerlo desde el enchufe. No tire del cable para desenchufar el televisor.

## 18. Sobrecarga

No conecte demasiados aparatos al mismo tomacorriente de CA, dado que podría provocar incendios o descargas eléctricas. No sobrecargue los tomacorrientes de la pared. Asegúrese de que los tomacorrientes de la pared no estén sobrecargados, sueltos ni dañados, y que los alargues, los cables de alimentación y el aislamiento de los cables no estén desgastados, ya que estas condiciones son peligrosas. Cualquiera de estas condiciones podría provocar incendios o descargas eléctricas.

## 19. Uso en exteriores o lugares húmedos

**Advertencia: Para reducir el riesgo de incendios o descargas eléctricas, no exponga el producto a la lluvia, la humedad u otro tipo de líquidos.**

No toque el televisor con las manos mojadas. No instale el producto cerca de objetos inflamables como combustible o velas, ni lo exponga al aire acondicionado directo.

No exponga el producto a ningún tipo de goteo ni a salpicaduras, y no coloque sobre el televisor o por encima de él (por ejemplo, en estantes que pudieran encontrarse arriba de la unidad) ningún tipo de objeto que contenga líquido, como floreros, tazas, etc.

## 20. Puesta a tierra

Asegúrese de que el cable de puesta a tierra esté conectado para evitar descargas eléctricas (es decir, un televisor con un enchufe de CA de tres clavijas debe conectarse a un tomacorriente de CA con una puesta a tierra de tres clavijas). Si no puede colocarse una puesta a tierra, solicite a un electricista calificado que instale un disyuntor. No intente improvisar una puesta a tierra con conexiones a cables de teléfono, pararrayos o caños de gas.

(Continúa en la página siguiente)



# INSTRUCCIONES DE SEGURIDAD IMPORTANTES

(Continúa de la página anterior)

## 21. Dispositivo de desconexión

El enchufe de conexión a la red de electricidad es el dispositivo que se desconecta. El enchufe debe permanecer siempre en funcionamiento.

Mientras la unidad esté conectada al tomacorriente de CA de la pared, no se desconectará de la fuente de alimentación de CA, incluso cuando apague el televisor mediante el botón de apagado.

## 22. Puesta a tierra con una antena exterior

Si se conecta un sistema de antena externa o de cables al producto, tome las siguientes precauciones.

El sistema de antena exterior no debe instalarse cerca de las líneas aéreas de transmisión de energía, de ningún circuito de alimentación o luz eléctrica, ni en ningún lugar donde pudiera entrar en contacto con este tipo de cables eléctricos o circuitos, dado que podría provocar daños graves o incluso la muerte.

Asegúrese de que el sistema de antena tenga una puesta a tierra como protección contra sobretensiones y acumulaciones de cargas estáticas.

El artículo 810 del Código nacional de electricidad (NEC) de los Estados Unidos establece la forma de instalar correctamente una puesta a tierra para el mástil, la estructura de soporte y el cable de bajada a una unidad de descarga de la antena, el tamaño de los conductores de puesta a tierra, la ubicación de la unidad de descarga de la antena, así como la conexión y los requisitos de los electrodos de puesta a tierra.

### Puesta a tierra de la antena según el NEC, ANSI/NFPA 70

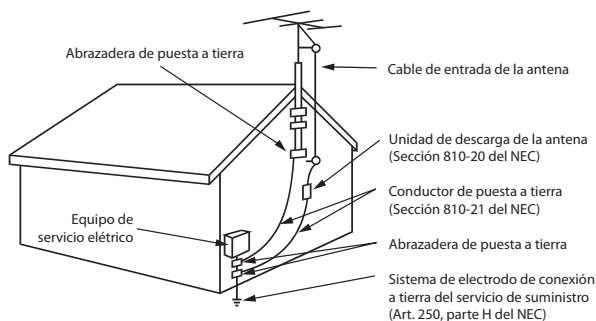

## 23. Limpieza

Al efectuar la limpieza, desenchufe el cable de alimentación y frote suavemente con un paño suave para no rayar la superficie. No rocíe con agua ni otros líquidos directamente sobre el televisor, dado que podría provocar una descarga eléctrica. No limpie con productos químicos como alcohol, diluyentes o bencina.

## 24. Traslado del producto

Asegúrese de que el aparato se encuentre apagado, desenchufado y sin ningún cable conectado. Es posible que se necesiten dos personas o más para trasladar los televisores de gran tamaño. No ejerza presión sobre el panel frontal del televisor ni lo empuje.

## 25. Ventilación

Instale el televisor en un lugar bien ventilado. No lo coloque en un lugar cerrado como, por ejemplo, un estante para libros. No cubra el producto con un paño de tela u otros materiales (por ejemplo, plástico) mientras esté enchufado. No lo instale en lugares con demasiado polvo.

26. No toque las aberturas de ventilación, ya que pueden calentarse mientras el televisor está en funcionamiento.

27. Si percibe olor a humo u otro tipo de olor proveniente del televisor, o si escucha sonidos extraños, desconecte el cable de alimentación y comuníquese con un centro de servicio técnico autorizado.

28. No ejerza demasiada presión sobre el panel con la mano ni con objetos punzantes (por ejemplo, una uña, un lápiz o una lapicera), ni raye la superficie.

29. Mantenga el aparato alejado de la luz solar directa.

## 30. Aparición de puntos

El panel de plasma o LCD es un producto de alta tecnología con una resolución de entre dos y seis millones de píxeles. En muy pocos casos, es posible que note la presencia de pequeños puntos en la pantalla mientras mira televisión. Estos puntos son píxeles desactivados y no afectan el rendimiento ni la fiabilidad del televisor.

## 31. Reproducción de ruidos

“Crujidos”: Es posible que se produzcan crujidos cuando esté mirando televisión o al apagar el televisor; se trata de un ruido generado por la contracción térmica del plástico debido a la temperatura y la humedad. Este ruido es común en productos donde se requiere la deformación térmica.

Zumbidos en el circuito eléctrico o el panel: Se trata de un ruido de bajo nivel, generado por un circuito de conmutación de alta velocidad, que suministra una gran cantidad de corriente para que un producto pueda funcionar. Varía según cada producto. Este ruido no afecta el rendimiento ni la fiabilidad del producto.

## 32. Para televisores LCD

Si siente que el televisor está frío al tocarlo, es posible que ocurra un pequeño “parpadeo” cuando lo encienda. Se trata de algo normal y no significa que el televisor esté dañado. También es posible que aparezcan pequeños puntos en la pantalla, de color rojo, verde o azul. Pero estos puntos no afectan el rendimiento del monitor. No toque la pantalla LCD ni coloque los dedos sobre ella durante mucho tiempo. Esto puede producir algunos efectos de distorsión temporales en la pantalla.



Advertencias de seguridad. . . . .	2	Configuración manual opcional / Configuración para el televisor. . . . .	34
Instrucciones de seguridad importantes . . . . .	3 y 4	<b>Modo FTG a través de la EBL. . . . .</b>	<b>35</b>
Contenido. . . . .	5	Descripción general de las utilidades de la aplicación de configuración FTG . . . . .	36 a 39
Lista de comprobación de la configuración/Descripción general . . . . .	6	Utilidad de configuración de mapas de canales FTG. . . . .	36
Funciones de los menús interactivos del televisor		Editor de mapas de canales FTG. . . . .	37
Pro:Centric . . . . .	7	Utilidad de configuración del menú de instalación FTG. . . . .	38
Panel de tomas posterior LD340H/LD343H/LD345H. . . . .	8	Utilidad de configuración FMA . . . . .	39
Panel de conexiones laterales/Conexiones de la antena de RF y MPI . . . . .	9	Remote Jack Pack/Conexiones y configuración del televisor . . . . .	40
Descripción general del instalador. . . . .	10		
Funciones típicas de las teclas del control remoto . . . . .	11		
<b>Configuración del modo comercial para el televisor maestro . . . . .</b>	<b>12 y 13</b>	<b>Referencias</b>	
<b>Menú de instalación. . . . .</b>	<b>14 a 20</b>	Actualizar el software TV/PTC con un dispositivo de memoria USB . . . . .	41
Descripción general de los menús de configuración del televisor . . . . .	21	Descargar una pantalla de presentación con un dispositivo de memoria USB . . . . .	42
Agregar iconos de etiquetas de canal y etiquetas de canal personalizadas (Modo 2-5-4 + MENU) . . . . .	22	Configuración del consumo de energía . . . . .	43
<b>Descripción general de la clonación/Funciones de menú que pueden clonarse. . . . .</b>	<b>23</b>	Funcionamiento de la detección automática de Campport en el televisor. . . . .	44
<b>Procedimientos de clonación . . . . .</b>	<b>24 a 28</b>	Configuración de la entrada auxiliar del televisor . . . . .	45
Recibir o transferir la configuración de un televisor maestro mediante un dispositivo de memoria USB . . . . .	24	Configuración y descripción general de b-LAN . . . . .	46
Recibir o transferir la configuración de un televisor maestro mediante un programador de clones TLL-1100A. . . . .	25	Lista de modelos RJP y jerarquía de la detección automática de las entradas de RJP. . . . .	47
Recibir o transferir la configuración de un televisor maestro mediante un programador de clones LT2002 . . . . .	27	Reiniciar de un televisor al modo de transferencia . . . . .	48
<b>Descripción general el modo de funcionamiento FTG 29 y 30</b>		Resolución de problemas. . . . .	49 a 52
Modo FTG a través de la CPU o EBL . . . . .	29	Resolución de problemas generales. . . . .	49
Determinar el modo de funcionamiento del televisor . . . . .	30	Diagrama de flujo de resolución de problemas . . . . .	50
<b>Modo FTG a través de la CPU. . . . .</b>	<b>31 a 34</b>	Comprobación del modo comercial/Resolución de problemas del funcionamiento de FTG . . . . .	51
Crear el archivo de Configuración FMA mediante la aplicación de configuración FTG . . . . .	31	Resolución de problemas en el programador de clones . . . . .	52
Transferir la Configuración FMA al Televisor . . . . .	32	Glosario de términos . . . . .	53
Recibir el archivo de Configuración FMA del Televisor . . . . .	33	Historial de revisiones del documento/Notas. . . . .	54
		Tapa posterior. . . . .	55

## Notas

- El contenido del menú de instalación está diseñado principalmente para que los técnicos en electrónica de televisores calificados lo utilicen.
- Consulte el manual del usuario para obtener información adicional sobre las funciones, las especificaciones, el mantenimiento y las instrucciones de seguridad del televisor.
- Para obtener más información, comuníquese con un representante de LG.

Nota: Las especificaciones y el diseño están sujetos a cambios sin previo aviso.

# Lista de comprobación de la configuración / Descripción general

---

## Lista de comprobación de la configuración

### Instalación y lista de comprobación de la configuración

- Retire el televisor y todos los accesorios del paquete.
- Instale las baterías en el control remoto.
- Instale el televisor en un soporte o una base que cumpla con el estándar VESA.  
**Nota:** Se recomienda realizar todas las conexiones antes de instalar el televisor en el soporte o la base VESA, según corresponda.

### Conexiones de hardware

- Instale el hardware adicional que desee según sea adecuado para su institución, LAN, etc.

### Conexiones de cables

- Realice todas las conexiones al panel de tomas

posterior y la antena de RF en la tarjeta MPI/PPV.

- Realice todas las conexiones a las fuentes de señal, recursos interactivos y fuentes auxiliares, según corresponda.

### Configuración del modo comercial

- Complete la configuración del modo comercial (configure todos los elementos relevantes del menú de instalación según lo requerido por su institución y configure las funciones de visualización para el usuario final).

### Instalación del software

- Instale o configure el software, según corresponda (por ejemplo, PPV, etc.).

---

## Descripción general de la configuración del modo comercial

En este documento se describe cómo configurar los televisores Pro:Centric™ modelos LD340H, LD343H y LD345H para el modo comercial mientras se encuentra habilitado el modo de transferencia del módulo *b*-LAN™ incorporado (EBL) o el modo Free-To-Guest (FTG).

**Note:** El módulo *b*-LAN viene incorporado en la parte interna del televisor y permite que el equipo del centro de recepción y control de la institución o del hotel con tecnología *b*-LAN se comuniquen con el televisor para realizar configuraciones y controles. Consulte la sección de referencia “Configuración y descripción general de *b*-LAN” para obtener más información.

### Modo de transferencia

Este modo permite configurar un televisor maestro para que realice clonaciones y controles VOD/PPV externos. Utilice el control remoto para configurar los elementos del menú de instalación según lo requiera el funcionamiento del televisor y para establecer las funciones del televisor (Canal, Imagen, Audio, etc.). Consulte las páginas 12 y 13 para obtener más información.

### Modo FTG

Este modo habilita el cifrado Pro:Idiom® y también permite realizar la asignación lógica de los canales físicos para eliminar la necesidad de la sintonización con el botón de guión del control remoto. El software de la aplicación de configuración FTG se utiliza para establecer o editar la configuración del mapa de canales FTG y del menú de instalación FTG. con los modelos LD340H/LD343H/LD345H, hay dos separados y métodos distintos para la configuración de TVs para el modo de operación FTG. Consulte las páginas 29 a 39 para información sobre el modo de opción FTG y mediante la aplicación de configuración FTG.

# Funciones de los menús interactivos del televisor Pro:Centric



**Importante:** Para que Pro:Centric funcione correctamente los elementos 098 PRO:CENTRIC y 119 DATA CHANNEL del menú de instalación deben establecerse de manera adecuada y el televisor debe estar en el modo PPV o FTG.

El televisor interactivo Pro:Centric permite que los huéspedes, desde la comodidad de sus habitaciones, vean y seleccionen servicios de una lista completa de servicios y prestaciones del hotel. El televisor Pro:Centric se conecta al equipo de facturación del hotel y los costos por servicios y prestaciones se facturan en el momento en que se realizan los pedidos.

Las prestaciones interactivas pueden incluir:

- Información sobre el hotel, novedades y eventos
- Servicios de directorio (atracciones turísticas, restaurantes, etc.)
- Servicios de reserva (reuniones comerciales, gimnasio, spa, etc.)
- Información meteorológica y sobre el tránsito
- Servicios de compras (entrega a las habitaciones de los huéspedes)
- Servicio de habitaciones (pedidos de menús, servicio de mensajería, llamada telefónica para despertar a los huéspedes, lavandería, etc.)
- Servicios de entradas/pasajes
- Servicio de salida (en las habitaciones de los huéspedes)
- Servicios de juegos
- Acceso a cuentas y recursos de correo electrónico

Utilice el control remoto para hacer funcionar los menús interactivos y las funciones comunes del televisor. Presione **PORTAL** en el control remoto para acceder a los menús interactivos.

**Nota:** Las opciones del menú interactivo pueden variar, según las funciones de Pro:Centric que estén habilitadas en el hotel. A continuación, se detallan los menús interactivos.

## Channel Guide

Muestra las redes y los canales de televisión disponibles. Cuando la guía de programación electrónica (EPG) se encuentra disponible, se indica el canal y la hora de inicio y de finalización de los programas.

## Information

Por lo general, muestra información sobre el hotel, por ejemplo, fotos de las habitaciones de los huéspedes, el salón comedor, los centros de negocios, las instalaciones del gimnasio y de la pileta, etc. La información también puede incluir recursos, como programas de escuelas locales que se realizan con la colaboración del hotel.

## Help

Ofrece ayuda para navegar por los menús interactivos.

## Watch TV

Elimina el menú interactivo de la pantalla y vuelve al canal de televisión que se había sintonizado anteriormente.

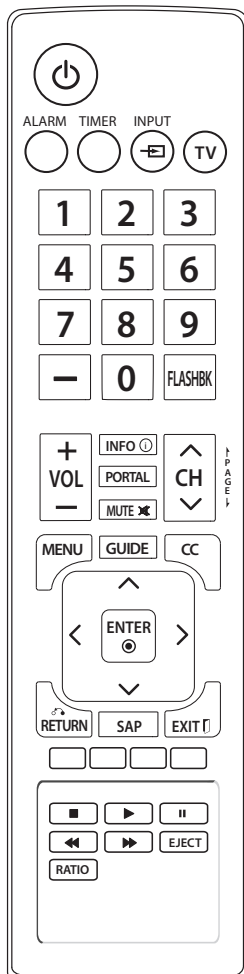

# Panel de tomas posterior LD340H/LD343H/LD345H

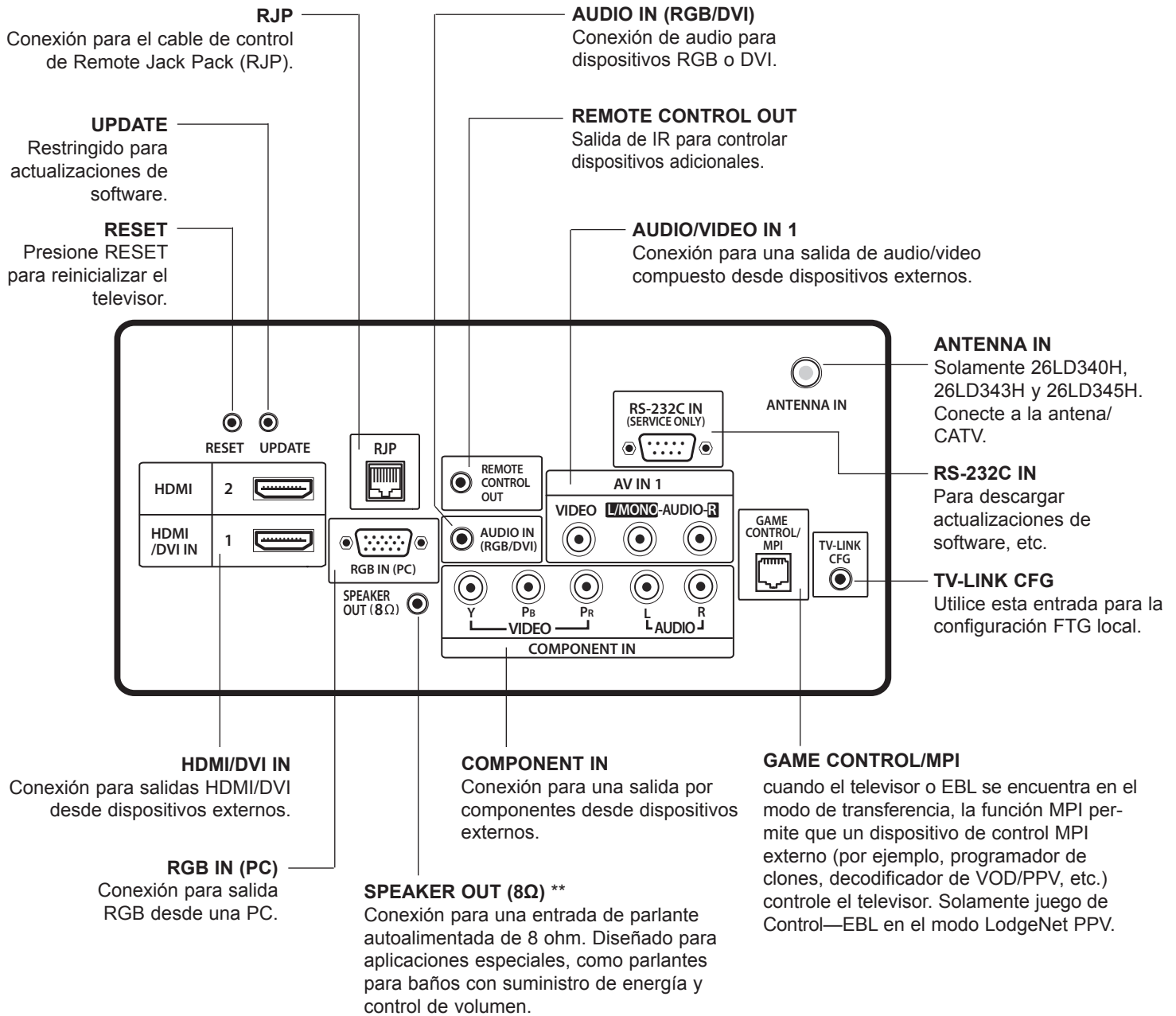

\* Esta toma estéreo ofrece un nivel fijo monoaural de parlante y salida de 1 watt (audio +, audio -, con blindaje de puesta a tierra). NO enchufe un conector monoaural, ya que puede dañar el televisor.

# Panel de conexiones laterales / Conexiones de la antena de RF

## Panel de conexiones laterales

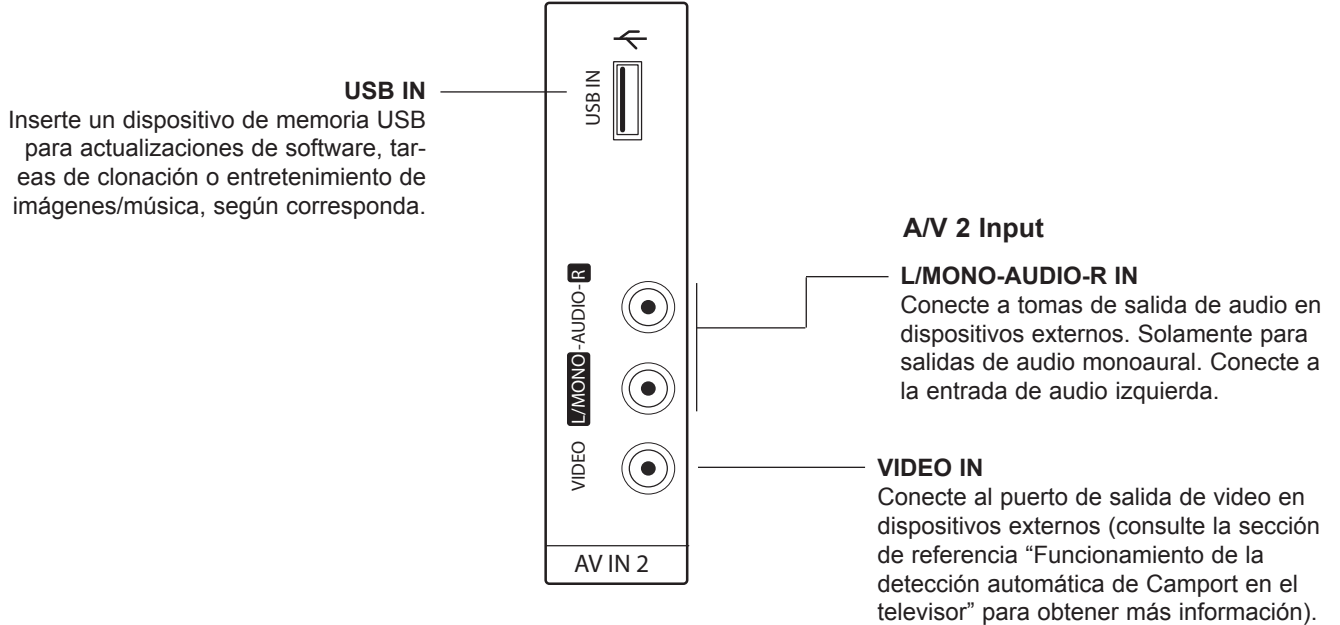

## Conexiones de la antena de RF

(Televisores 32/37/42LD340H, 32/37/42LD343H y 32/37/42LD345H)

**Note:** Las conexiones de la antena del modelo 26LD340H, 26LD343H y 26LD345H se realizan en el panel de tomas posterior (consulte la página anterior).

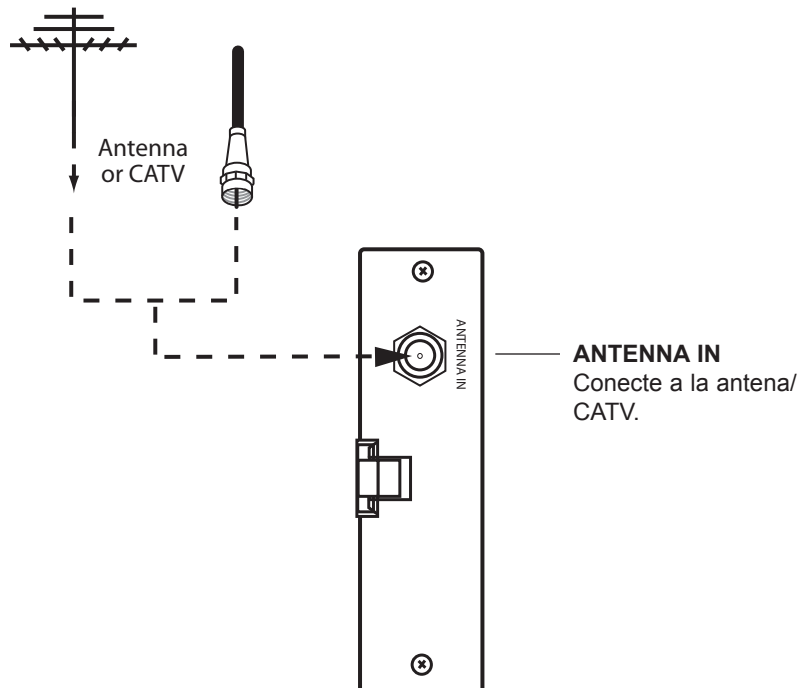

# Installer Overview

This is the Commercial Mode Setup Guide only.

## Menú de instalación/Configuración del modo comercial

Para configurar un televisor maestro para la clonación propósitos, primero debe saber cómo acceder al menú de instalación del televisor y realizar cambios a los valores predeterminados, según sea necesario. Del mismo modo, para establecer la configuración del menú de instalación de un televisor en el modo FTG, debe saber cómo acceder y usar las utilidades de la aplicación de configuración FTG. De ser necesario, familiarícese con el menú de instalación y aprenda cómo realizar y guardar los cambios. Consulte la página 14 para obtener información sobre cómo acceder al menú de instalación en el modo de transferencia. En las páginas 15 a 20 se describen en detalle los elementos del menú de instalación. Consulte la página 29 a 39 para obtener información sobre cómo entrar Modo FTG y utilizar aplicación de configuración FTG.

## Control remoto

El control remoto de LG se suministra especialmente con el televisor para hacerlo funcionar. Consulte la siguiente página para conocer las funciones típicas de las teclas en el modo de funcionamiento del televisor. Es posible que algunos controles del dispositivo DVD o VCR estén disponibles para determinados productos de DVD/VCR de LG.

## Clonación

La clonación se refiere al proceso de captura y transferencia de la configuración de un televisor maestro a un televisor de destino. Las funciones que pueden clonarse del televisor maestro deben establecerse como parte de la configuración del modo comercial. Este paso es fundamental. Si no se configuran correctamente las funciones que pueden clonarse del televisor maestro (iconos o etiquetas de canales, opciones de la fuente digital, etc.), todos los televisores clonados presentarán problemas. Las páginas 23 a 28 brindan información detallada sobre los requisitos y los procedimientos de la clonación.

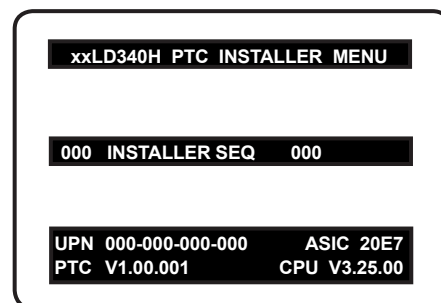

Menú de instalación típico

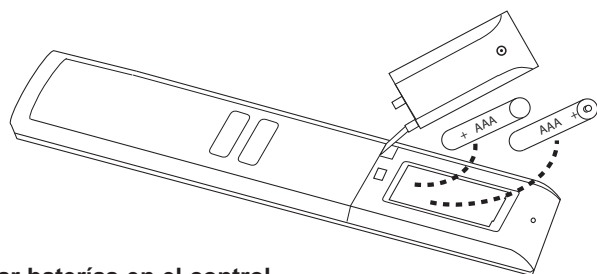
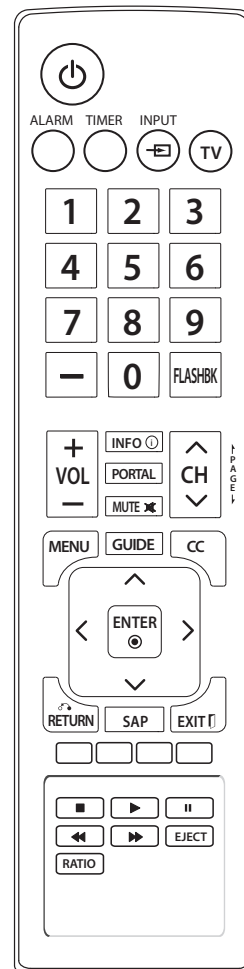

### Instalar baterías en el control remoto

- Abra la tapa del compartimiento para las baterías en la parte posterior del control remoto.
- Instale dos baterías AAA alcalinas de 1,5 V de alta calidad. Nunca mezcle las baterías usadas con las baterías nuevas. Instale las baterías y compruebe que los polos coincidan como se muestra en la ilustración (+ con + y - con -).
- Vuelva a colocar la tapa del compartimiento para las baterías.

# Funciones típicas de las teclas del control remoto

El control remoto de LG ilustrado a continuación y a lo largo de este documento muestra las funciones típicas del control remoto y se proporciona solamente como referencia. Este control remoto puede variar del control remoto que se suministra con el televisor.

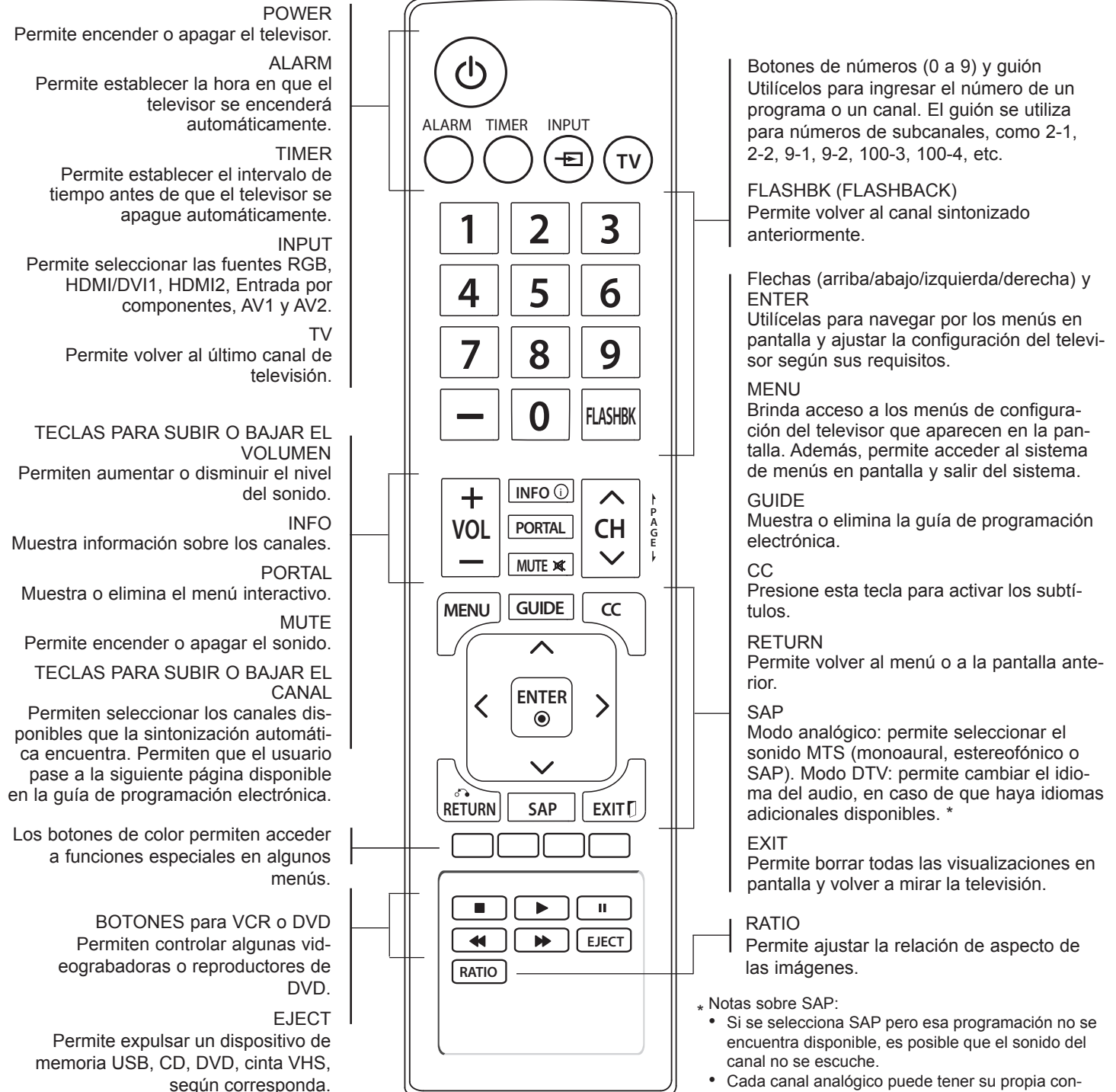

\* Notas sobre SAP:

- Si se selecciona SAP pero esa programación no se encuentra disponible, es posible que el sonido del canal no se escuche.
- Cada canal analógico puede tener su propia configuración de SAP.
- Los canales digitales se restablecerán al idioma de audio predeterminado al apagar y encender el televisor.



# Configuración del modo comercial para el televisor maestro

En esta sección, se describe cómo configurar un televisor maestro para la clonación propósitos cuando el televisor se encuentra en el modo de transferencia.

**Nota:** Desconecte todas las entradas auxiliares. En determinadas situaciones, la función Auto Tuning (Búsqueda de canales) se deshabilita si hay una entrada auxiliar activa.

**Nota:** Consulte "Modo de información" en las páginas 29 a 39 para detalles sobre cómo entrar Modo FTG y establecer o editar la configuración del mapa de canales y el menú de instalación utilizar aplicación de configuración FTG

## 1. Establezca los elementos del menú de instalación.

Este paso proporciona la instrucción específica solamente en los elementos del menú de instalación que debe establecerse en un televisor maestro. Consulte las páginas 14 a 20 para obtener información detallada sobre los elementos del menú de instalación.

a) Asegúrese de que el televisor está ECENDIDO. A continuación, utilice el control remoto para acceder al menú de instalación del televisor. Presione **MENU** varias veces hasta que el menú en pantalla se bloquee y, a continuación, presione **9-8-7-6 + ENTER**.

b) Establezca el elemento **117 FACT DEFAULT** del menú de instalación en **001** y presione **ENTER** en el control remoto.

Esta acción borra toda la configuración personalizada del menú de instalación, las etiquetas, los iconos de los canales, etc., y vuelve a cargar la configuración predeterminada de fábrica. El valor pasará a ser nuevamente 0 una vez que el controlador interno del televisor (la tarjeta de conversión de protocolos [PTC]) haya sido restaurado a los valores predeterminados de fábrica. Este paso garantiza que la memoria de canales del televisor sea la lista de canales activa.

c) Establezca el elemento **003 BAND/AFC** del menú de instalación según corresponda

- Transmisión: Establecer en 000.
- HRC: Establecer en 002.
- CATV: Establecer en 001 (predeterminado).
- IRC: Establecer en 003.

d) Establezca los demás elementos del menú de instalación que afectan la red de programación del televisor según la configuración requerida. Por ejemplo, habilite o deshabilite las fuentes auxiliares, establezca el canal de inicio, etc.

e) Una vez que haya ajustado toda la configuración de los elementos del menú de instalación requerida, presione **ENTER** en el control remoto para guardar los cambios realizados; luego, presione **ENTER** para salir del menú.

## 2. Configure las funciones del televisor.

Los menús de configuración en pantalla controlan las funciones del televisor (consulte la página 21). Presione **MENU** en el control remoto para acceder a los menús de configuración y, a continuación, establezca las opciones Canal, Imagen, Audio, Bloquear, Hora, etc., según sus preferencias de configuración. Consulte también la lista de funciones de menú que pueden clonarse en la página 23.

**Nota:** Si lo desea, puede ejecutar la sintonización automática (consulte el paso 3) antes de completar este paso.

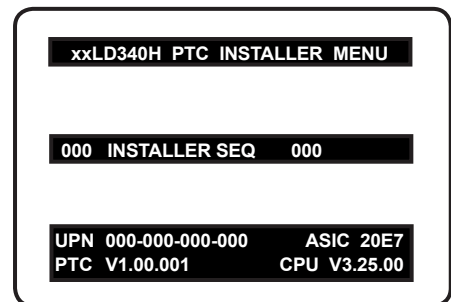

Menú de instalación de televisor típico

Nota: El encabezado del menú de instalación varía según el televisor que configure.



Ajuste la configuración de estos elementos del menú de instalación.

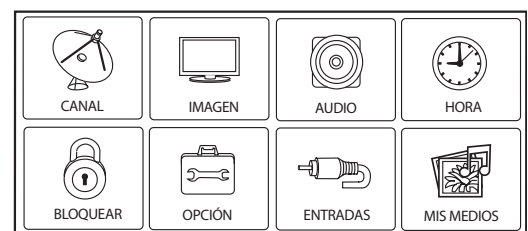

Establezca las funciones del televisor según las preferencias de configuración del usuario final.

(Continúa en la página siguiente)



# Commercial Mode Setup for Master TV (Cont.)

(Continúa de la página anterior)

## 3. Ejecute la sintonización automática (búsqueda de canales).

- a) Busque todos los canales analógicos y digitales disponibles. Vaya a Menú del Canal, seleccione la opción **Sintonización automática** y, a continuación, siga las instrucciones en pantalla.
- b) Utilice la opción **Edición de Canales** en Menú del Canal para editar el grupo de canales, según sea necesario, e incluya solamente los canales gratuitos para los huéspedes.
  - Agregue o borre canales según los requisitos del sistema. Tenga en cuenta que si el elemento del menú de instalación 103 ATSC TUNE MODE se establece para la física de sintonización de canales (opción predeterminada y recomendada), los canales con números de canal de menor superior a 255 no se transfieren correctamente en el paso 4. Si se establece para Virtual de sintonización de canales y, o bien en los mejores o los números de canal de menor superior a 255, el canal(s) no se transferirá correctamente en el paso 4.
  - Utilice la opción **Etiquetas de Canales** en Menú del Canal para agregar marcas registradas o logotipos de canales conocidos, como ABC, CBS, NBC, etc. a la visualización en pantalla del canal y de la hora. Las etiquetas que se pueden identificar (logotipos) deben permitir que el usuario final sepa con facilidad qué redes habituales se encuentran disponibles. (Puede agregar las etiquetas de los canales en este paso, o agregar los logotipos o las etiquetas de los canales sin iconos en el paso 5).

## 4. Transfiera la configuración del televisor al controlador interno del televisor (PTC): Modo 2-5-5 + MENU.

Una vez que haya editado el grupo de canales del televisor y que haya agregado los iconos de etiquetas de los canales, acceda al menú de instalación. Cuando esté en el menú de instalación, presione **2-5-5 + MENU** en el control remoto para iniciar la transferencia de la configuración del televisor maestro al PTC. Las salidas de TV del menú de instalación y sintoniza mediante los canales en la lista de canales durante la transferencia. Cuando la transferencia se haya completado, el televisor sintoniza de nuevo al canal que estaba sintonizado antes de la transferencia comenzó.

**Nota:** La cantidad máxima de canales activos que se puede transferir es 141. Si esa cantidad se excede, el televisor funcionará de manera irregular.

## 5. Agregue etiquetas de canales y fuentes auxiliares personalizadas para los canales analógicos: Modo 2-5-4 + MENU.

Acceda al menú de instalación y presione **2-5-4 + MENU** en el control remoto. Agregue o edite las etiquetas de texto personalizadas para las visualizaciones en pantalla de los canales. Tenga en cuenta que los canales digitales, por lo general, tienen una etiqueta que genera la transmisora (consulte la información del procedimiento 2-5-4 + MENU en la página 22). Cuando haya finalizado, presione **MENU** para salir del modo 2-5-4 + MENU.

## 6. Verifique la configuración del televisor.

Verifique que el grupo de canales, los iconos de los canales y las etiquetas personalizadas sean correctos. Asegúrese de que las funciones del televisor estén establecidas según sus requisitos.

## 7. Bloquee el grupo de canales.

Acceda al menú de instalación y establezca el elemento **028 CH. OVERRIDE** en **000** y presione **ENTER** para bloquear el grupo de canales y restringir el acceso a los menús de configuración del televisor. Presione **ENTER** para guardar los cambios realizados y salir del menú de instalación.

La configuración del televisor maestro ahora está lista para que el dispositivo de memoria USB y el programador de clones la copie (consulte la información sobre clonación en este documento).

206-4186



Ejecute la sintonización automática, edite canales y seleccione marcas registradas o logotipos de canales conocidos con las opciones de Menú del Canal.

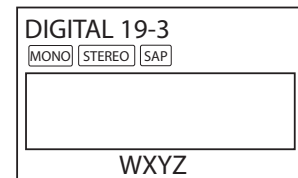

Personalice la etiqueta de texto "WXYZ" creada en el modo 2-5-4 + MENU (Agregar etiqueta de canal).

**028 CH. OVERRIDE 000**

Después de verificar la configuración del televisor, establezca el elemento 028 CH. OVERRIDE del menú de instalación en 000.\*

\* Este paso evita que los usuarios finales accedan a la configuración de los canales (es decir, no podrán acceder a Menú del Canal y esta opción se verá atenuada).

# Menú de instalación

---

Use el menú de instalación para configurar o modificar los parámetros de funcionamiento. Para ver una breve descripción de los elementos del menú de instalación, consulte la tabla que se encuentra en la página siguiente. Después de la tabla, se ofrecen descripciones más detalladas.

## Acceder al menú de instalación

1. Asegúrese de que el televisor esté encendido.
2. Si utiliza el control remoto, presione **MENU** varias veces hasta que aparezcan los menús de configuración en pantalla y, a continuación, presione **9-8-7-6 + ENTER** para acceder al menú de instalación.

Se abre el menú de instalación y se muestra 000 INSTALLER SEQ 000.

## Usar el menú de instalación

Solamente es posible acceder de inmediato a los elementos 000 a 119 después de entrar al menú de instalación. En la tabla de las páginas 15 y 16 se presenta una descripción general de los elementos del menú de instalación, con los números de elemento, las funciones, los rangos y los valores predeterminados. Los elementos del menú de instalación no relevantes para esta serie de televisores no se encuentran en el menú de instalación; por lo tanto, no se incluyen algunos números. Por ejemplo, el elemento 006 no aparece.

## Navegación en el menú de instalación

Utilice las teclas de flecha hacia arriba/abajo en el control remoto para desplazarse por los elementos de menú disponibles o, si prefiere acceder a un elemento directamente, introduzca el número de línea y, a continuación, presione **MENU**. Por ejemplo, para acceder a la opción TEMPORIZADOR, que es el elemento 015, presione 0-1-5 + MENU.

## Cambio de configuración del menú instalador

Para modificar una opción de configuración de los elementos del menú de instalación, use las teclas de flecha hacia la izquierda/derecha o introduzca un valor directamente. Presione **ENTER** para guardar la nueva configuración, o utilice las teclas de flecha hacia arriba/abajo para navegar a un nuevo elemento de menú de instalación si tiene elementos adicionales para editar.

## Salir del menú de instalación y activar actualizaciones

Después de que usted haya ajustado todas las configuraciones requeridos del elemento de menú del instalador, Presione **ENTER** para guardar los cambios realizados y salir del menú de instalación. Los cambios que haga se almacenarán en la memoria permanente.

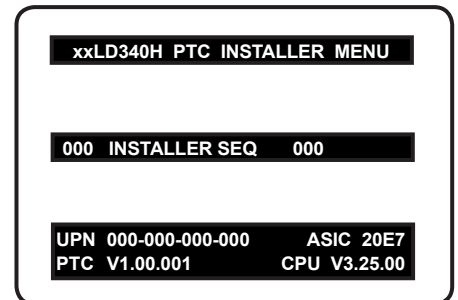

Menú de instalación de televisor típico

## Menú de instalación (cont.)

### Elementos 000 a 071 del menú de instalación

Elemento de menú	Función	Rango de valores	Valor predeterminado	Breve descripción de la función y comentarios
000	INSTALLER SEQ	0 a 3	0	Dejar el valor predeterminado en 0.
001	POWER MANAGE	0 a 7	0	Establece la cantidad de horas sin actividad que deben transcurrir antes del apagado automático.
002	AC ON	0 / 1	0	Si se establece en 1, se habilita el encendido automático al aplicar alimentación de CA.
003	BAND/AFC	0 a 3	1	Selecciona la banda de sintonización: 0=Transmisión, 1=CATV, 2=HRC, 3=IRC.
004	STRT CHANNEL	0 a 127, 255	255	Canal que se sintoniza al encender el televisor. (Si se establece en 255, se sintoniza el canal sintonizado antes de apagar el televisor).
005	CHAN LOCK	0 / 1	0	Si se establece en 1, no es posible sintonizar otro canal desde el canal actual.
007	STRT VOLUME	0 a 63, 255	255	Nivel de volumen cuando se enciende el televisor. (Si se establece en 255, se utiliza el volumen establecido antes de apagar el televisor).
008	MIN VOLUME	0 a 63	0	Establece el parámetro de configuración de volumen mínimo permitido.
009	MAX VOLUME	0 a 63	63	Establece el parámetro de configuración de volumen máximo permitido.
010	MUTE DISABLE	0 / 1	0	Si se establece en 1, se deshabilita la función de silencio.
011	KEY DEFEAT	0 / 1	0	Si se establece en 1, se deshabilitan las teclas de navegación de menús en el panel de la pantalla.
015	SLEEP TIMER	0 / 1	1	Si se establece en 1, se habilita el temporizador.
016	EN TIMER	0 / 1	0	Si se establece en 1, se habilitan los temporizadores de encendido y apagado.
017	ALARM	0 / 1	1	Si se establece en 1, se habilita la alarma.
020	FEATURE LEVEL	0 a 1, 16 a 24	1	Determina el esquema de códigos IR al que responderá el televisor.
021	V-CHIP	0 / 1	1	Si se establece en 1, se habilitan las funciones de V-Chip (Control para padres).
022	MAX BLK HRS	0 a 99	12	Establece la cantidad de horas de bloqueo V-Chip.
023	CAPTION LOCK	0 / 1	0	Si se establece en 1, se conserva la configuración de subtítulos establecida antes de apagar el televisor.
028	CH. OVERRIDE	0 / 1	1	Si se establece en 0, se limita el acceso directo a los canales favoritos.
029	OLD OCV	0 / 1	0	Si se establece en 1, se cambia el funcionamiento de MPI a OCV.
030	ACK MASK	0 / 1	0	Si se establece en 1, se cambia el valor de MPI en algunos cuadros de OCV.
031	POLL RATE	20 a 169	94	Selecciona la velocidad de sondeo de MPI.
032	TIMING PULSE	186 a 227	207	Establece la velocidad en baudios para MPI.
034	CAMPORT EN	0 / 1	1	Si se establece en 1, se habilita la entrada Video 2.
035	COMPPOINT EN.	0 / 1	1	Si se establece en 0, se deshabilita la entrada HDMI 1. Si se establece en 1, se habilita la entrada HDMI 1.
038	YPrPb EN.	0 / 1	1	Si se establece en 1, se habilitan las tomas de entrada Component Video 1 del panel de la pantalla.
039	REAR AUX EN	0 / 1	1	Si se establece en 1, se habilita la toma de entrada Video 1 del panel de la pantalla.
040	AUTO CAMPORT	0 / 1	1	Si se establece en 1, se pasa a utilizar automáticamente Camport. Cuando se establece en 1, STRT AUX SRCE no puede establecerse en 2.
046	STRT AUX SRCE	1 a 6, 255	6	Establece la fuente auxiliar inicial (si la configuración del elemento 004 STRT CHANNEL se establece en 0).
047	AUX STATUS	0 / 1	0	Si se establece en 1, la fuente auxiliar MPI se informa como número de canal en lugar de canal 0.
053	DIS. CH-TIME	0 / 1	0	Si se establece en 1, se deshabilita la visualización del canal y la hora.
069	EN. CH-T COL.	0 / 1	1	Si se establece en 1, se habilita el color personalizado para la visualización del canal y la hora.
070	FOR. CH-TIME	0 a 7	2	Selecciona un color de primer plano personalizado para la visualización del canal y la hora.
071	BCK. CH-TIME	0 a 7	2	Selecciona un color de fondo personalizado para la visualización del canal y la hora.

## Menú de instalación (cont.)

### Elementos 073 a 119 del menú de instalación

Elemento de menú	Función	Rango de valores	Valor predefinido	Breve descripción de la función y comentarios
073	CH NOT AVBLE	0 / 1	0	Si se establece en 1 y el valor de Channel Override es 0, se muestra el mensaje "NOT AVAILABLE" cuando se accede directamente a un canal que no está incluido en la lista de canales favoritos.
075	REVERT CH	0 / 1	0	Si se establece en 1 y se pierde la comunicación con MPI, el televisor sintoniza el canal de inicio.
078	UPN MSB	0 a 255	0	Número programable por el usuario. Byte más significativo.
079	UPN MSB-1	0 a 255	0	Número programable por el usuario. Byte más significativo: 1.
080	UPN MSB-2	0 a 255	0	Número programable por el usuario. Byte más significativo: 2.
081	UPN LSB	0 a 255	0	Número programable por el usuario. Byte menos significativo.
082	CHKSM ERROR	0 / 1	1	Ejecuta una suma de control de MPI rígida.
083	HANDSHK TIME	0 a 5	5	Modifica el cronometraje de MPI para que sea compatible con los sistemas de PC controlados por Windows.
084	PERMANENT BLK	0 / 1	0	Elimina la configuración de horas de bloqueo en el control para padres y establece un bloqueo permanente.
087	REAR RGB EN.	0 / 1 / 17	1	Depende de la configuración del elemento 093 RJP AVAILABLE. Si se establece en 0, se deshabilita la entrada RGB1. Si se establece en 1, se habilita la entrada RGB PC. Se establece en 17 para la configuración automática.
088	EN NOISE MUTE	0 / 1	1	Si se establece en 1, se silencia el sonido cuando no hay señal.
090	KEY LOCK	0 / 1	0	Si se establece en 1, se bloquea el teclado pero IR sigue funcionando.
091	YPrPb2 EN	0 / 1	1	Si se establece en 1, se habilita la entrada HDMI 2.
093	RJP AVAILABLE	0, 1, 2, 5, 6	0	Si se establece en 0, se deshabilita. Puede establecerse en 1, 2, 5 ó 6 para HDMI o DVI. (Ver descripciones detalladas).
094	SAP MENU EN	0 / 1	1	Si se establece en 0, se deshabilita la función en el menú de funciones. Si se establece en 1, se habilita la función en el menú de funciones.
096	DEF. ASP. RATIO	0 a 4	2	Establece la relación de aspecto predeterminada al encender el televisor. Consulte las descripciones detalladas y el elemento 106.
098	PRO:CENTRIC	0 a 2	0	Si se establece en 0, se deshabilita el funcionamiento de Pro:Centric. Se establece en 1 para el modo Flash. Se establece en 2 para el modo GEM (aplicación Java).
099	BACK LIGHTING	1 a 100 101 a 200, 255	100	Establece el nivel de luz de la pantalla del televisor. (Ver descripciones detalladas).
102	ATSC BAND	0 a 4	4	Selecciona la banda ATSC.
103	ATSC TUNE MODE	0 / 1	1	Si se establece en 1 (predeterminado), se utiliza la exploración de canales físicos. Si se establece en 0, se utiliza la exploración de canales virtuales.
104	START MINOR CH	0 a 255	0	Selecciona el canal de inicio secundario. El valor 0 corresponde a NTSC.
106	ASP RATIO LOCK	0 / 1	0	Se debe establecer en 1 para conservar la relación de aspecto establecida en el reinicio del televisor. Si se establece en 0, se utiliza la relación predeterminada en el reinicio del televisor.
116	VIDEO MUTE EN	0 / 1	0	Se establece en 0 para Normal. Se establece en 1 para En blanco.
117	FACT DEFAULT	0 / 1	0	Se establece en 0 para Normal. Si se establece en 1, se cargan los valores preestablecidos para todas las opciones del menú de instalación.
118	POWER SAVINGS	1 / 3 / 7	3	Si se establece en 1, el módulo b-LAN siempre recibe alimentación. Si se establece en 3, el módulo b-LAN solamente recibe alimentación cuando se enciende el televisor. Si se establece en 7, el módulo b-LAN nunca recibe alimentación.
119	DATA CHANNEL	0 a 135	0	Si se establece en 0, se deshabilita. Se establece en el número de canal de RF de la opción Data Channel para Pro:Centric o los datos de E-Z Installation. (Ver descripciones detalladas).

## Descripciones detalladas de los elementos del menú de instalación

### 000 - INSTALLER SEQUENCE

Especifica la secuencia de entrada al menú de instalación.

0 = 9876	1 = 4321
2 = 1478	3 = 3698

### 001 - POWER MANAGE (Administración de la energía)

Determina las horas de inactividad que deben transcurrir antes del apagado automático. El objetivo de esta función es ahorrar energía. Si se establece en 0, la función Power Manage se desactiva. El rango de valores va de 0 a 7, donde los valores 1 a 7 representan la cantidad de horas que permanece encendida la unidad, excepto que se realice alguna actividad desde el panel de control o el control remoto.

### 002 - AC ON (Encendido con alimentación de CA)

Si se establece en 1, el televisor se enciende al aplicar alimentación de CA. No es necesario presionar el botón ON. Esta configuración es adecuada cuando el televisor está enchufado a un receptor de televisión por cable o a un tomacorriente controlado por un conmutador de pared. Utilice las teclas de flecha hacia la izquierda/derecha para seleccionar 0 ó 1, donde 0 es el valor predeterminado (APAGADO) y 1 es ENCENDIDO.

**Nota:** Si se establece en 1 (ENCENDIDO), el televisor no responde a los comandos de apagado y encendido del control remoto o del panel de control de la pantalla. La función TEMPORIZADOR tampoco funciona.

### 003 - BAND/AFC (Banda/Control de frecuencia automático)

Esta opción tiene cuatro valores de configuración posibles:

0 = Transmisión	1 = CATV (predeterminado)
2 = HRC	3 = IRC

Si algunos canales no fueron detectados por la función Sintonización automática (Búsqueda de canales), puede seleccionar la configuración de banda correspondiente aquí y agregar los canales mediante la opción Edición de Canales de Menú del Canal.

### 004 - STRT CHANNEL (Canal de inicio)

Si se activa, esta función permite determinar el número del canal de inicio principal al encender el televisor. Esta función es útil para establecer un canal de información interno, ya que el televisor siempre seleccionará ese canal al encenderse. Si se configura este elemento en 255, cuando se enciende el televisor, se sintoniza el último canal que se visualizó antes de apagar el televisor.

**Nota:** Para establecer un canal de inicio digital, recuerde configurar el elemento 104 con el número del canal de inicio secundario.

255 = Último canal      1 a 125 = Núm. canal principal  
0 = Aux      126 = Asignar al canal 3      127 = Asignar al canal 4

### 005 - CHAN LOCK (Bloqueo de canal)

El bloqueo de canal es ideal si el sistema debe estar siempre en el mismo canal. No es posible cambiar los canales con los botones para subir y bajar el canal o los números del teclado. El bloqueo de canal se deshabilita si se lo establece en 0 (predeterminado).

Generalmente, esta función se utiliza junto con STRT CHANNEL (elemento 004 del menú de instalación) y suele establecerse en el canal de inicio 3 ó 4. Si el canal de inicio es el 3, el televisor queda bloqueado en el canal 3.

**NOTA:** Para los elementos 007, 008 y 009.

Por motivos de compatibilidad con otros modelos, la escala que se utiliza va de 0 a 63. El software PTC realiza la traducción a la escala 0 a 100 que utiliza el televisor.

Para traducir el nivel de volumen del televisor al valor del menú de instalación, utilice la siguiente fórmula:

$$\text{Valor de instalación} = \frac{\text{Valor del televisor} \times 63}{100}$$

Solamente escriba números enteros (sin fracciones).

### 007 - STRT VOLUME (Volumen de inicio)

Esta función permite que el instalador determine la configuración del nivel de volumen inicial al encender el televisor. Esta función es útil para establecer un canal de información interno, ya que el televisor siempre seleccionará el nivel de volumen indicado al encenderse. El rango de valores es de 0 a 63, 255. Si se selecciona 255, el nivel de volumen actual se guarda en la memoria al apagar el televisor y, al encenderlo, se establece automáticamente el último nivel de volumen o el nivel establecido previamente.

### 008 - MIN VOLUME (Volumen mínimo)

Esta función determina el nivel de volumen mínimo permitido para el control mediante los botones para subir y bajar el volumen (VOL). De esta forma, no es posible establecer el volumen en un nivel demasiado bajo que no pueda escucharse, por ejemplo. El rango de valores es de 0 a 63. Utilice las teclas de flecha hacia la izquierda/derecha para modificar los valores. El valor predeterminado de fábrica es 0, lo que permite utilizar todo el rango de control del volumen, siempre que el elemento 009 MAX VOLUME se establezca en 63. Se recomienda establecer el mismo valor en todos los televisores.

**Nota:** El nivel de volumen mínimo no puede configurarse en un valor superior al nivel de volumen máximo (descrito a continuación).

### 009 - MAX VOLUME (Volumen máximo)

Esta función determina el nivel de volumen máximo permitido para el control mediante los botones para subir y bajar el volumen (VOL). De esta forma, no es posible establecer un nivel de volumen demasiado alto que pudiera molestar a otros, por ejemplo. El rango de valores es de 0 a 63, donde 63 es el valor predeterminado, que permite al usuario utilizar todo el rango de volumen, siempre que el elemento 008 MIN VOLUME se establezca en 0. Utilice las teclas de flecha hacia la izquierda/derecha para modificar los valores. Se recomienda establecer el mismo valor en todos los televisores.

**Nota:** El nivel de volumen máximo no puede configurarse en un valor inferior al nivel de volumen mínimo (descrito anteriormente).

### 010 - MUTE DISABLE (Silencio deshabilita)

Habilita o deshabilita la función de silencio. Si se establece en 1, no se puede silenciar el sonido. Si se establece en 0, se puede silenciar el sonido.

### 011 - KEY DEFEAT (Anulación del teclado)

Si se establece en 1, KEY DEFEAT impide que el usuario final acceda a los menús en pantalla desde el panel de la pantalla. Los botones MENU y ENTER, así como las teclas de navegación de menús, no funcionan. Si se establece en 0, estas teclas funcionan.

**Nota:** Los usuarios siempre pueden acceder a los menús a través del botón MENU del control remoto.



# Menú de instalación (cont.)

## 015 - SLEEP TIMER (Temporizador)

Si se establece en 1, es posible utilizar el temporizador. Si se establece en 0, el temporizador no está disponible.

## 016 - EN TIMER (Habilitar temporizadores de encendido/apagado) \*

Si se establece en 1, el temporizador queda disponible para el usuario final y permanece habilitado. Si se establece en 0, se deshabilitan los temporizadores de encendido y apagado.

**Nota:** Para utilizar los temporizadores es necesario configurar el reloj.

## 017 - ALARM (Alarma) \*

Ofrece al instalador la opción de habilitar la función de alarma para el usuario final. Si se establece en 1, la función de alarma queda disponible para el usuario final. Si se establece en 0, se deshabilita la función.

**Nota:** Para poder utilizar la función de alarma, debe configurarse el reloj con anterioridad.

## 020 - FEATURE LEVEL (Función de nivel)

Determina el esquema de códigos IR al que responde el televisor, lo cual permite utilizar códigos IR exclusivos según el "número de cama" en una instalación donde existen varios televisores en una misma habitación. Primero determine el modo IR y, a continuación, seleccione el número de cama.

Modo IR	Bed #	Values
Existente (Hospital)	1-2	0-1
Control remoto multi-código	1-9	16-24

**Nota:** Para obtener más información, consulte la documentación del paquete de accesorios que incluye el control remoto multicódigo.

## 021 - V-CHIP (Control para padres) \*

Si se establece en 1, se activa V-Chip (Control para padres) y la función queda disponible para el usuario final, que puede filtrar y controlar o restringir los contenidos de la programación que pueden mostrarse. Si se establece en 0, se desactiva la función V-Chip (no queda disponible para el usuario) y no se pueden establecer restricciones de programación.

## 022 - MAX BLK HRS (Horas de bloqueo máximo) \*

Establece la cantidad de horas entre 0 y 99 para las horas de bloqueo máximo de V-Chip (Control para padres). La configuración predeterminada es 12 horas de bloqueo.

## 023 - CAPTION LOCK (Bloqueo de subtítulo)

Si se establece en 0, los subtítulos quedan desactivados al encender el televisor. Establezca esta opción en 1 si desea utilizar la configuración de subtítulos establecida al apagar el televisor la próxima vez que se lo encienda.

## 028 - CH. OVERRIDE (Anulación de canales)

Si se establece en 1, el usuario puede seleccionar los canales con los botones para subir y bajar el canal o introducirlos directamente mediante el teclado. Si se establece en 0, solamente puede elegir los canales activos en la memoria del televisor.

## 029 - OLD OCV (On Command Video™)

Si se establece en 1, es posible utilizar sistemas de On Command Corporation.

\* Solamente afecta al menú de funciones, si así lo habilitan los proveedores PPV.

## 030 - ACK MASK

Parámetro de comunicación MPI. Se utiliza la configuración predeterminada a menos que el proveedor PPV modifique el valor. Cuando se establece en 1, se cambia el MPI para algunos cuadros de OCV.

## 031 - POLL RATE (Velocidad de sondeo)

Parámetro de comunicación MPI. Selecciona la velocidad de sondeo de MPI. Se utiliza la configuración predeterminada a menos que el proveedor Pay-Per-View modifique el valor. Los pasos están configurados en 16 milisegundos.

## 032 - TIMING PULSE

Parámetro de comunicación MPI. Se utiliza la configuración predeterminada a menos que el proveedor Pay-Per-View modifique el valor. Establece la velocidad en baudios. Los pasos están configurados en 4,3 nanosegundos.

## 034 - CAMPORT EN. (Habilitar puerto de cámara)

Si se establece en 1, se habilita la entrada Video 2 en el panel de la pantalla. Si se establece en 0, no puede utilizarse la entrada Video 2 en el panel de la pantalla.

## 035 - COMPPORT EN. (Habilitar puerto de computadora)

Permite habilitar y deshabilitar la toma de entrada HDMI 1 en el panel de la pantalla del televisor. Si se establece en 0, se deshabilita la entrada HDMI1. Si se establece en 1, se habilita la entrada HDMI1.

**Nota:** Esta configuración se omite cuando el elemento 093 RJP AVAILABLE se establece en 1.

## 038 - YPrPb EN. (Habilitar videocomponente posterior)

Si se establece en 1, se habilitan las tomas de entrada Component Video posteriores del panel de la pantalla. Si se establece en 0, se deshabilitan las tomas de entrada Componente Video posteriores del panel de la pantalla.

## 039 - REAR AUX EN. (Habilitar auxiliar posterior)

Si se establece en 1, se habilita la entrada auxiliar posterior (Video 1) del panel de la pantalla. Si se establece en 0, se deshabilita la entrada auxiliar posterior (Video 1) del panel de la pantalla.

## 040 - AUTO CAMPORT

Si se establece en 1, se pasa a utilizar automáticamente Campport cuando el equipo se conecta a la entrada Video frontal. Si se establece en 0, se deshabilita la selección automática de la entrada Video frontal.

**Nota:** Si se establece en 1, el elemento 093 RJP AVAILABLE se establece automáticamente en 0.

## 046 - STRT AUX SRCE (Fuente auxiliar inicial)

Establece la fuente auxiliar inicial. Al encender el televisor, si el elemento 004 STRT CHANNEL se establece en 0, se sintoniza la fuente auxiliar inicial.

Si el elemento 093 RJP AVAILABLE se establece en 0 y el elemento 040 AUTO CAMPORT se establece en 0:

1 = Video 1      4 = RGB      255 = Último aux.  
2 = Video 2      5 = HDMI 2  
3 = HDMI 1      6 = Componente

Si el elemento 093 RJP AVAILABLE se establece en 1:  
2 = Video 2      5 = HDMI 2      6 = Componente

Si el elemento 040 AUTO CAMPORT se establece en 1:  
1 = Video 1      4 = RGB      6 = Componente  
3 = HDMI 1      5 = HDMI 2

## 047 - AUX STATUS

Si se establece en 1, la fuente auxiliar MPI se informa como número de canal en lugar de canal 0. Si se establece en 0, se deshabilita el cambio de identificación de la fuente auxiliar. Controla la respuesta del canal de estado MPI para las entradas auxiliares.

## 053 - DIS. CH-TIME (Deshabilitar canal y hora)

Si se establece en 1, se deshabilita la visualización del canal y la hora; no se mostrarán estos valores. Si se establece en 0, se habilita la visualización del canal y la hora.

## 069 - EN. CH-T COL. (Habilitar color personalizado para canal y hora)

Si se establece en 1, se habilita el color personalizado para la visualización del canal y la hora. Si se establece en 0, se deshabilita el color personalizado para la visualización del canal y la hora.

## 070 - FOR. CH-TIME (Color de fondo para visualización de canal y hora)

Establezca este valor según el cuadro de colores:

0 = Negro	3 = Cian	6 = Amarillo
1 = Azul	4 = Rojo	7 = Blanco
2 = Verde	5 = Violeta	

**Nota:** Se aplica solamente al mensaje "Canal No disponible" si el elemento 073 se establece en 1 (habilitado). Si el color de fondo y de primer plano son iguales, el fondo del menú es transparente.

## 071 - BCK. CH-TIME (Color de fondo para visualización de canal y hora)

Establezca este valor según el cuadro de colores:

0 = Negro	3 = Cian	6 = Amarillo
1 = Azul	4 = Rojo	7 = Blanco
2 = Verde	5 = Violeta	

**Nota:** Se aplica solamente al mensaje "Canal No disponible" si el elemento 073 se establece en 1 (habilitado). Si el color de fondo y de primer plano son iguales, el fondo del menú es transparente.

## 073 - CH NOT AVBLE (Canal no disponible)

Si se establece en 1, y el elemento 028 CH. OVERRIDE se establece en 0, se muestra el mensaje "NO DISPONIBLE" al acceder directamente a un canal que no está incluido en la lista de búsqueda de canales disponible en la memoria.

## 075 - REVERT CH (Volver a canal de inicio)

Si se establece en 1 y se pierde la comunicación con MPI, el televisor sintoniza automáticamente el canal de inicio especificado.

## 078 - UPN MSB (UPN: Byte más significativo)

Número programable por el usuario. Byte más significativo que puede leer el comando MPI. No guarda relación con el número de serie.

## 079 - UPN MSB-1 (UPN: Byte más significativo-1)

Número programable por el usuario. Byte más significativo-1 que puede leer el comando MPI. No guarda relación con el número de serie.

## 080 - UPN MSB-2 (UPN: Byte más significativo-2)

Número programable por el usuario. Byte más significativo-2 que puede leer el comando MPI. Nota: No guarda relación con el número de serie.

## 081 - UPN LSB (UPN: Byte menos significativo)

Número programable por el usuario. Byte menos significativo que puede leer el comando MPI. Nota: No guarda relación con el número de serie.

## 082 - CHKSM ERROR (Error de suma de control)

Ejecuta una validación de suma de control de MPI rígida. Si se establece en 1, se habilita la validación.

Si se establece en 0, se deshabilita (no se ejecutan sumas de control en el puerto MPI asíncrono). Siempre se comprueba el SPI.

## 083 - HANDSHK TIME (Tiempo de contacto)

Agrega una demora adicional al tiempo de contacto, que es de 64 mseg, a fin de adaptar los requisitos de cronometraje de MPI para que sean compatibles con los sistemas basados en PC controlados por Windows. El rango es de 0 a 5. (Tiempo de espera = 25,5 MS + [tiempo de contacto 25,5 MS\*].)

## 084 - PERMANENT BLK (Bloqueo permanente)

Permite deshabilitar la función de horas de bloqueo para establecer esquemas de bloqueo permanentes (Control para padres). Si se establece en 1, se instalan de forma permanente las restricciones de Control para padres. Si se establece en 0, los esquemas de bloqueo son controlados según las horas especificadas por el usuario.

## 087 - REAR RGB EN. (Habilitar RGB posterior)

Controla el acceso a la entrada RGB posterior del televisor. Si se establece en 0, se deshabilita la entrada RGB. Si se establece en 1, se habilita la entrada RGB para PC. Establezca esta opción en 17 para iniciar una configuración automática por única vez después de reiniciar la alimentación CA. En caso contrario, se realizará un ajuste automático cada vez que se acceda a la entrada RGB.

## 088 - EN NOISE MUTE (Habilitar silencio)

Si se establece en 1, se silencia el sonido cuando no hay señal.

## 090 - KEY LOCK (Tecla bloqueo)

Si se establece en 1, se deshabilitan los botones Canal, Volumen y Subtítulos del teclado frontal, pero el botón Power permanece habilitado. Si se establece en 0, se habilitan los botones Canal, Volumen, Subtítulos y Power.

## 091 - YPrPb2 EN. (Habilitar HDMI2)

Si se establece en 0, se deshabilita la entrada HDMI2 del panel de la pantalla. Si se establece en 1, se habilita el modo DTV. Si se establece en 2, se habilita el modo PC.

## 093 - RJP AVAILABLE (Remote Jack Pack disponible)

- 0 = Remote Jack Pack no está disponible o está deshabilitado.
- 1 = RJP del modelo existente (Modo HDMI).  
Habilita la función RJP para utilizarla en modelos de haz de cables completo. En este modo, cuando se conecta una fuente HDMI al RJP, se espera la recepción de audio y video digital a través del cable HDMI. Si no hay audio digital, no se escucha el sonido.
- 2 = RJP del modelo existente (Modo DVI).  
Habilita la función RJP para utilizarla en modelos de haz de cables completo. En este modo, cuando se conecta una fuente HDMI/DVI al RJP, solamente se espera la recepción de video digital a través del cable HDMI. El sonido analógico se transmite por otro cable, desde la fuente, conectado a una entrada de audio RJP. Si no se conecta un cable de audio analógico, se escucha el sonido del sintonizador.
- 5 = RJP del modelo nuevo (Modo HDMI).  
Habilita la función RJP para utilizarla con modelos de haz de cables reducido. En este modo, cuando se conecta una fuente HDMI al RJP, se espera la recepción de audio y video digital a través del cable HDMI. Si no hay audio digital, no se escucha el sonido.

# Menú de instalación (cont.)

- 6 = RJP del modelo nuevo (Modo DVI).  
Habilita la función RJP para utilizarla con modelos de haz de cables reducido. En este modo, cuando se conecta una fuente HDMI/DVI al RJP, solamente se espera la recepción de video digital a través del cable HDMI. El sonido analógico se transmite por otro cable, desde la fuente, conectado a una entrada de audio RJP. Si no se conecta un cable de audio analógico, se escucha el sonido del sintonizador.

## Notas:

Consulte la sección de referencia "Lista de modelos RJP y jerarquía de la detección automática de las entradas de RJP". Si el elemento RJP AVAILABLE se establece en 1, 2, 5 ó 6, el elemento 040 AUTO CAMPORT se establece automáticamente en 0. Los valores 1, 2, 5 y 6 permiten personalizar la configuración de RJP de cada televisor según los requisitos del cliente.

### 094 - SAP MENU EN (Programa de audio secundario)

Si se establece en 1, se habilita la función SAP en el menú de funciones, cuando el menú está disponible. Si se establece en 0, se deshabilita la función SAP en el menú de funciones, cuando el menú está disponible.

**096 - DEF. ASP. RATIO (Relación de aspecto predeterminada)**  
Selección la relación de aspecto predeterminada al encender el televisor.

- Si se establece en 0, se utiliza la opción Por Programa.
- Si se establece en 1, se utiliza 4:3.
- Si se establece en 2, se utiliza 16:9 (valor predeterminado de fábrica).
- Si se establece en 3, se utiliza la opción Sólo Búsqueda.
- Si se establece en 4, se utiliza la opción Zoom.

**Nota:** Solamente se aplica si el elemento 106 ASP RATIO LOCK está deshabilitado, es decir, establecido en 0.

### 098 - PRO:CENTRIC

Selecciona el modo Pro:Centric. Se establece en 0 (valor predeterminado) para deshabilitar el funcionamiento de Pro:Centric. Se establece en 1 para el modo Flash. Se establece en 2 para el modo GEM (aplicación Java).

### 099 - BACK LIGHTING (Luz de pantalla)

Establece el brillo de la pantalla del televisor al encenderse. La configuración predeterminada es 100.

- 1 a 100: Luz de pantalla estática  
(1 = imagen más tenue, 100 = imagen más intensa)
- 101 a 200: Luz de pantalla dinámica  
(101 = imagen más tenue, 200 = imagen más intensa)

Si se establece un valor entre 101 y 200, el televisor controla automáticamente la luz de la pantalla en función del nivel de imagen del programa actual. Si se establece en 255, la luz de pantalla se controla mediante la configuración de imagen de los menús de configuración del televisor.

### 102 - ATSC BAND

Configura el televisor para recibir diferentes tipos de señales entrantes:  
0 = Transmisión, 1 = CATV, 2 = HRC, 3 = IRC, 4 = Igual que NTSC.

### 103 - ATSC TUNE MODE

Establece el modo de sintonización ATSC. El valor predeterminado es 1 y corresponde a la exploración de canales físicos. Si se establece en 0, se utiliza la exploración de canales virtuales.

### 104 - START MINOR CHANNEL

Establece el canal de inicio secundario al encenderse el televisor. 0 = NTSC. Si no se establece en 0, el número seleccionado es el número de canal de inicio secundario del canal digital.

### 106 - ASP. RATIO. LOCK (Bloqueo de relación de aspecto)

Si se establece en 1, se conserva la relación de aspecto previa al apagar el televisor. Si se establece en 0, se conserva la relación de aspecto predeterminada al apagar el televisor. Consulte la descripción del elemento 096 DEF. ASP. RATIO.

### 116 - VIDEO MUTE EN (Habilitar silencio de video)

Se establece en 0 para Normal. Se establece en 1 para En blanco.

### 117 - FACT DEFAULT (Configuración predeterminada de fábrica)

Si se establece en 0, se utiliza la configuración normal. Si se establece en 1, se cargan los valores preestablecidos para todos los elementos del menú de instalación.



**Advertencia:** Si se establece en 1, se vuelven a cargar los valores predeterminados de fábrica y se borra la lista de canales, incluso los iconos de canales asignados y las etiquetas de canales personalizadas.

### 118 - POWER SAVINGS (Ahorro de energía)

El valor predeterminado es 3. Cuando el televisor está en modo de espera, la ranura para la tarjeta MPI se conecta a la fuente de alimentación en espera y el módulo *b*-LAN incorporado no recibe alimentación. Cuando el televisor está en el modo de encendido, la ranura para la tarjeta MPI se conecta a la fuente de alimentación principal de 12 V y el módulo *b*-LAN recibe alimentación. Tenga en cuenta que el televisor debe estar encendido para poder comunicarse con el módulo *b*-LAN incorporado a fin de realizar la configuración y el control cuando el elemento AHORRO DE ENERGÍA se establece en 3.

**Nota:** NO se admiten tarjetas MPI con tecnología *b*-LAN (LM-T7Z5, LMT7Z7, LMT7Z9) en los televisores con el módulo *b*-LAN incorporado.

- 1 = La ranura para tarjeta MPI en modo de espera se conecta a la fuente de alimentación en espera y el módulo *b*-LAN incorporado recibe alimentación siempre.
- 3 = La ranura para tarjeta MPI en modo de espera se conecta a la fuente de alimentación en espera y el módulo *b*-LAN incorporado recibe alimentación sólo cuando el televisor está encendido.
- 7 = La ranura para tarjeta MPI en modo de espera se conecta a la fuente de alimentación en espera y el módulo *b*-LAN incorporado (incluido el sintonizador de datos Pro:Centric) no recibe alimentación.

**Nota:** Consulte la sección de referencia "Configuración y descripción general de *b*-LAN" para obtener más información.

### 119 - DATA CHANNEL (Canal de datos)

Si se establece en 0 (valor predeterminado), se deshabilita. Se establece en el número de canal de RF de la opción Canal de datos para Pro:Centric o los datos de E-Z Installation (pantalla de bienvenida, configuración o firmware).

**Nota:** Las actualizaciones de Pro:Centric se descargan del servidor de Pro:Centric al televisor cuando éste se apaga. Asimismo, mientras se realiza la actualización de Pro:Centric no es posible encender el televisor. El televisor puede tardar varios minutos en cargar los datos de EPG después de la descarga inicial de la aplicación Pro:Centric. Las actualizaciones siguientes generalmente tardan menos de un minuto.



# Descripción general de los menús de configuración del televisor

---

Los menús de configuración en pantalla permiten controlar las funciones del televisor. Presione **MENU** en el control remoto para acceder a los menús de configuración del televisor y configurar las funciones según las preferencias de configuración para el usuario final.

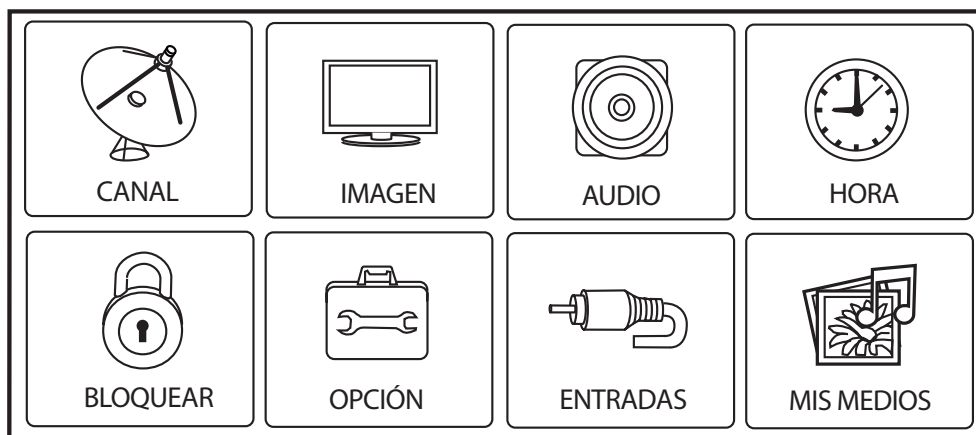

Consulte el manual del usuario para obtener más información sobre los menús de configuración del televisor.

# Agregar iconos de etiquetas de canal y etiquetas de canal personalizadas (Modo 2-5-4 + MENU)

## Editar y agregar iconos o etiquetas de canal

Si no hay un icono preasignado, es posible crear una etiqueta de canal personalizada de hasta siete (7) caracteres como ayuda para identificar un canal o una red. Si lo desea, también puede agregar etiquetas de canal además de un icono preasignado. Además, puede agregar etiquetas a las fuentes de entrada auxiliares a fin de identificar claramente los dispositivos que se conectan a estas entradas.

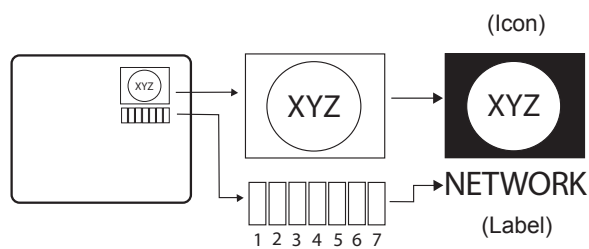

Solamente es posible editar y agregar etiquetas si se introdujeron canales en el mapa de canales del televisor durante la configuración del modo comercial (consulte las páginas 12 a 13), mediante clonaciones o a través de los controles remotos maestros de algunos proveedores PPV. **Nota:** Hay un espacio en blanco entre los caracteres “Z” y “!”.

## Para editar o asignar etiquetas a un canal:

1. Acceda al menú de instalación del televisor.
2. Presione **2-5-4 + MENU** en el control remoto para entrar al modo de edición de etiquetas de canales.
3. Agregue los iconos y las etiquetas de canal tal como se describe en los procedimientos a continuación. (Este proceso puede repetirse).
4. Una vez que termine, presione **MENU** para salir del menú.

## Cambiar el icono de un canal en el televisor maestro

1. Seleccione el canal cuyo icono desea cambiar mediante los botones para subir y bajar de canal.
2. Utilice las teclas de flecha hacia la izquierda/derecha para seleccionar la letra “I” en la pantalla Channel ID.
3. Utilice las teclas de flecha hacia arriba/abajo para seleccionar el icono con el que desea identificar el canal. (Si conoce el número de icono, escriba el número y presione **ENTER**).
4. Agregue o modifique las etiquetas del canal o pase al siguiente canal.

## Cambiar y agregar etiquetas de canal en el televisor maestro

1. Seleccione el canal que desea mediante los botones para subir y bajar de canal.
2. Presione varias veces la flecha hacia la izquierda/derecha hasta que se muestren los números 1 a 7 en la pantalla. El número indica la posición del carácter que se puede modificar. El número 1 indica el primer carácter, el número 2 indica el segundo carácter y así sucesivamente.
3. Utilice las teclas de flecha hacia arriba/abajo para seleccionar el carácter que desee.
4. Repita el procedimiento con la siguiente posición o utilice los botones para subir y bajar el canal si desea pasar al siguiente canal.

## Cambiar etiquetas de fuentes en el televisor maestro

1. Presione **INPUT** para seleccionar la fuente de entrada auxiliar que desee (A/V 1, A/V 2, HDMI, RGB, etc.).
2. Presione varias veces la flecha hacia la izquierda/derecha hasta que se muestren los números 0 a 9 en la pantalla. El número indica la posición del carácter que se puede modificar.
3. Utilice las teclas de flecha hacia arriba/abajo para seleccionar el carácter que desee.
4. Presione **INPUT** para pasar a la siguiente fuente auxiliar o Utilice los botones para subir y bajar el canal para volver a los canales.

## Funciones de las teclas del control remoto para el menú de edición y selección de etiquetas del televisor maestro

- **Subir y bajar el canal:** Sintoniza el siguiente canal de la exploración.
- **Flechas hacia la izquierda/derecha:** Permiten seleccionar el elemento que se desea modificar. Si se muestra una letra “I”, es posible cambiar el icono. Si se muestra un número, ese número indica la posición del carácter que puede modificarse.
- **Flechas hacia arriba/abajo:** Permiten seleccionar el icono o el carácter que se desea mostrar. Sugerencia:

Mantenga presionadas las flechas para desplazarse rápidamente.

- **0 – 9:** Permiten introducir el número de índice del icono, si se conoce.
- **ENTER:** Cambia el icono una vez que se introdujo el número.
- **INPUT:** Cambia la etiqueta de la entrada auxiliar.
- **MENU:** Permite salir del proceso de edición.

# Descripción general de la clonación/Funciones de menú que pueden clonarse

## INFORMACIÓN IMPORTANTE SOBRE LA CLONACIÓN

Existen tres opciones para clonar la configuración de un televisor maestro:

- Usar un dispositivo de memoria USB
- Usar un programador de clones TLL-1100A
- Usar un programador de clones LT2002

Cada una de estas opciones se describe en detalle en las páginas a continuación. Cuando realice un procedimiento de clonación, asegúrese de ejecutar cada tarea tal como se indica. Si se omite un paso o un procedimiento, o no se realiza correctamente, es posible que la clonación no funcione. En cada paso de la clonación, asegúrese de comprobar que se muestre el mensaje correspondiente en la pantalla del televisor. Si no se muestra el mensaje indicado, existe un problema con el paso y es posible que la clonación no funcione.



**Advertencia: Copiar una memoria en blanco o con errores en un televisor hace que el televisor funcione de forma errática o deje de funcionar.**



**Advertencia: No conecte un programador de clones a una tarjeta PPV instalada en el televisor maestro o en los televisores de destino. Asimismo, cuando el televisor se encuentra en el modo LodgeNet PPV (consulte al administrador del sitio si no está seguro), no conecte un programador de clones al puerto GAME CONTROL/MPI. Cualquiera de estas acciones dañará el programador de clones y la tarjeta PPV, si hay una instalada.**

### Antes de iniciar la clonación:

- Siga el procedimiento de configuración del modo comercial indicado en las páginas 12 a 13.
- Todos los equipos deben estar conectados al suministro eléctrico y permanecer encendidos.
- Los procesos de recepción y transferencia solo pueden realizarse entre televisores de modelos idénticos.
- Para los televisores maestro y los televisores de destino: El módulo EBL del televisor debe estar en el modo de transferencia.
- Si utiliza un dispositivo de memoria USB, compruebe que el formato del dispositivo USB sea FAT.
- Para los televisores maestro y los televisores de destino: Si utiliza un programador de clones, compruebe que la fuente de la señal de TV provenga de una fuente Aux (auxiliar) o de TV (RF). Si se utiliza una fuente de TV (RF), el televisor debe estar sintonizado en un canal analógico (no digital).
- Sólo para LT2002: Asegúrese de que las baterías del programador de clones estén en buen estado. Si se quitan las baterías, se pierde la configuración de hora del reloj del programador de clones (consulte la página 32 para obtener información sobre el reloj del programador de clones).
- No desenchufe el cable de alimentación del televisor ni quite o desconecte el dispositivo de memoria USB o el programador de clones durante los procesos de recepción y transferencia, ya que podría provocar el mal funcionamiento del televisor o dañar el dispositivo USB o el programador de clones, respectivamente.

## Funciones de menú que pueden clonarse

### Menú de instalación

Configuración de elementos del menú de instalación

### Canal

Sintonización automática  
(Listado de Canales)  
Sintonización manual  
Edición de Canales  
Etiquetas de Canales

### Imagen

Relación de Aspecto  
Modo de imagen  
Advanced Control

### Audio

Volumen automático  
Voz Clara II  
Modo de audio  
Balance  
Bocinas de TV

### Opción

Idioma del menú (Language)  
Lenguaje de Audio  
Subtítulo  
Modo subtítulo  
Opción digital subtítulo

### Bloquear

Clasif. de Películas  
Clasif. por Edad  
Clasif. General  
Bloqueo de entradas

### Hora

Auto del Reloj  
Manual del Reloj  
Hora de Apagado  
Hora de Encendido  
Apagado automático  
(Temporizador)

**Nota:** Algunas opciones de menú varían entre los canales analógicos, los canales digitales y las fuentes auxiliares.

# Procedimientos de clonación

## Recibir o transferir la configuración de un televisor maestro mediante un dispositivo de memoria USB

### Notas sobre la clonación por USB

- Lea la sección INFORMACIÓN IMPORTANTE SOBRE LA CLONACIÓN de la página 27 antes de comenzar el procedimiento de clonación.
- En algunos casos, puede ser necesario modificar el nombre de archivo como parte del procedimiento de recepción. Sin embargo, si se modifica el contenido del archivo, no se reconoce el archivo.
- No es posible clonar el reloj de un televisor maestro mediante un dispositivo de memoria USB. El reloj del televisor de destino debe configurarse manualmente o mediante la opción Auto Clock de los menús de configuración del televisor.

### Recibir la configuración de un televisor maestro

1. Asegúrese de que el televisor maestro esté totalmente configurado y que EBL esté en el modo de transferencia.
2. Conecte el dispositivo de memoria USB en el puerto USB IN del televisor maestro.
3. Presione **MENU** en el control remoto de instalación para ver los menús de configuración del televisor. Utilice las teclas de navegación para seleccionar o resaltar el icono de menú **OPCIÓN**. A continuación, presione el número "7" un total de siete veces hasta que se muestre Menú de Descarga USB.
4. Para acceder a la opción Aprendiendo de la TV de Menú de Descarga USB, introduzca la contraseña utilizada para entrar al menú de instalación (por ejemplo: **9-8-7-6**).
5. Utilice las teclas de flecha hacia arriba/abajo para seleccionar **Aprendiendo de la TV (TLL)** y presione **ENTER**.
6. Para diferenciar un perfil de otros, puede usar las teclas de flecha hacia arriba/abajo a fin de cambiar los últimos cinco dígitos del nombre de archivo. Presione **ENTER** cuando esté listo para iniciar el proceso de recepción.

El estado de la recepción se mostrará en la barra de progreso. Una vez finalizada la recepción, Menú de descarga USB vuelve a aparecer en la pantalla.

7. Quite el dispositivo de memoria USB desde el televisor maestro.

### Transferir la configuración de un televisor maestro a un televisor de destino

1. Asegúrese de que el módulo EBL del televisor de destino esté en el modo de transferencia y a continuación, utilice el control remoto para acceder al menú de instalación del televisor de destino: presione **MENU** varias veces hasta que aparezcan los menús de configuración en pantalla y, a continuación, presione **9-8-7-6 + ENTER**.
2. Establezca el elemento **117 FACT DEFAULT** del menú de instalación en **001** y presione **ENTER**. Cuando el valor cambia de nuevo a 0, presione **ENTER** de nuevo para salir del menú de instalación.
3. Conecte el dispositivo de memoria USB que contiene el archivo de configuración del televisor maestro en el puerto USB IN del televisor de destino.
4. Presione **MENU** en el control remoto de instalación para ver los menús de configuración del televisor. Utilice las teclas de navegación para seleccionar o resaltar el icono de menú **OPCIÓN**. A continuación, presione el número "7" un total de siete veces hasta que se muestre Menú de Descarga USB.
5. Utilice las teclas de flecha hacia arriba/abajo para seleccionar **Enseñando a TV (TLL)** y presione **ENTER**.
6. Utilice las teclas de flecha hacia arriba/abajo para seleccionar o resaltar la configuración del televisor maestro que desee instalar y presione **ENTER**.  
Nota: Los nombres de archivo identifican el televisor y la versión de TLL (consulte el ejemplo que se muestra a la derecha).

El estado de la transferencia se mostrará en la barra de progreso. Una vez finalizada la transferencia, Menú de Descarga USB vuelve a aparecer en la pantalla.

7. Una vez completada la transferencia, quite el dispositivo de memoria USB, apague el televisor y desconecte el cable de alimentación del televisor durante 15 segundos.
8. Vuelva a conectar el cable de alimentación y encienda el televisor. La configuración del televisor maestro debe estar instalada en el televisor de destino.

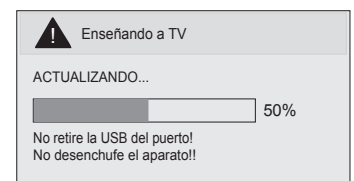
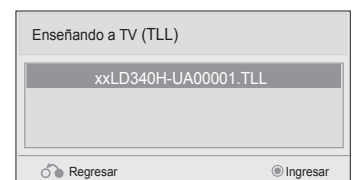
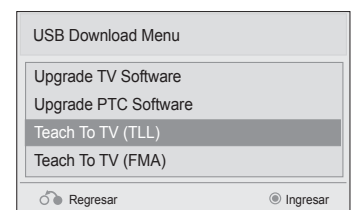
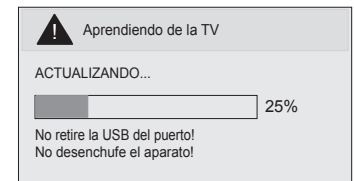
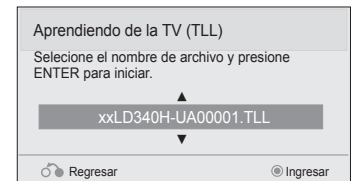
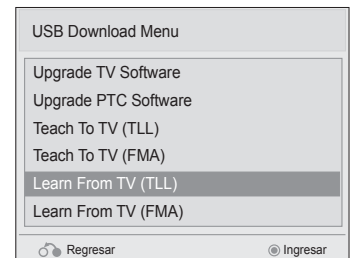

# Procedimientos de clonación (cont.)

## Recibir o transferir la configuración de un televisor maestro mediante un programador de clones TLL-1100A



**Advertencia:** No conecte un programador de clones a una tarjeta PPV instalada en el televisor maestro o en los televisores de destino. Asimismo, cuando el televisor se encuentra en el modo LodgeNet PPV (consulte al administrador del sitio si no está seguro), no conecte un programador de clones al puerto GAME CONTROL/MPI. Cualquiera de estas acciones dañará el programador de clones y la tarjeta PPV, si hay una instalada.

La clonación se realiza a través de los puertos MPI del televisor y el programador de clones para la comunicación (ver imagen).

### Notas sobre la clonación por TLL-1100A

- Lea la sección INFORMACIÓN IMPORTANTE SOBRE LA CLONACIÓN de la página 27 antes de comenzar el procedimiento de clonación.
- Compruebe que el TLL-1100A esté completamente cargado o esté conectado a la alimentación de CA.
- Los procesos de recepción y transferencia solo pueden realizarse entre televisores de modelos idénticos. Sin embargo, el programador de clones TLL-1100A puede almacenar hasta ocho configuraciones de televisor maestro diferentes.

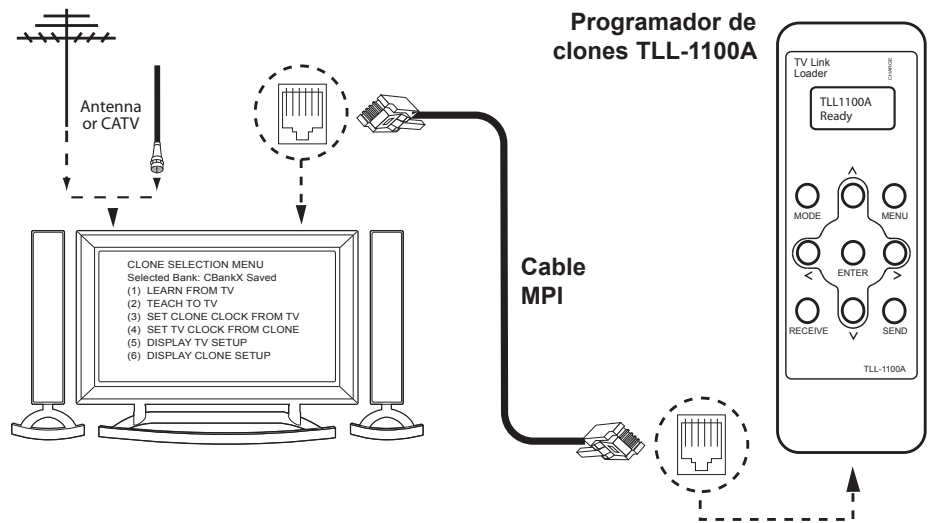

### Recibir la configuración de un televisor maestro

1. Asegúrese de que el televisor maestro esté totalmente configurado y que EBL esté en el modo de transferencia.
2. Si no hay un canal analógico disponible, sintonice directamente el televisor a una fuente auxiliar, o seleccione una fuente auxiliar, como AV-1, en Input Menu. A continuación, conecte un extremo del cable MPI al puerto MPI del televisor.
3. Encienda el TLL-1100A.
4. Utilice el botón **MODE** del TLL-1100A para seleccionar la opción **Clone Mode**.
5. Utilice las flechas hacia la izquierda/derecha del TLL-1100A para seleccionar la opción de Memory CBank (1 a 8) en la que desea almacenar la configuración del televisor maestro.
6. Conecte el otro extremo del cable MPI al puerto MPI ubicado en la parte inferior del TLL-1100A. Aparecerá Clone Selection Menu en la pantalla del televisor.
7. Presione **1** en el control remoto para seleccionar **LEARN FROM TV** en Clone Selection Menu. A continuación, presione **ENTER** para transferir la configuración del televisor maestro almacenada en CBankX al TLL-1100A.

CLONE SELECTION MENU  
Selected Bank: CBankX Saved  
(1) LEARN FROM TV  
(2) TEACH TO TV  
(3) SET CLONE CLOCK FROM TV  
(4) SET TV CLOCK FROM CLONE  
(5) DISPLAY TV SETUP  
(6) DISPLAY CLONE SETUP

CLONE CLOCK = XX:XX  
TV CLOCK = XX:XX  
THE CLONE IS VERSION VX.X.X

- To change menu items, press channel keys or digits.
- To execute item, press Enter.

La recepción generalmente tarda alrededor de 90 segundos. Mientras el TLL-1100A copia la configuración maestra, se mostrará el mensaje "LEARNING IN PROGRESS" en la pantalla. Una vez finalizado el proceso de recepción, se muestra el mensaje "LEARNING COMPLETE".

8. Una vez finalizada la recepción, desconecte el cable MPI del televisor maestro.

## Procedimientos de clonación (cont.)

### Recibir o transferir la configuración de un televisor maestro mediante un programador de clones TLL-1100A (cont.)

#### (Opcional) Configurar el reloj

Configure la hora en el reloj del televisor maestro. (Si ya se copió la hora de un televisor en el programador de clones TLL-1100A, es posible copiar la hora del programador de clones para configurar el reloj del televisor maestro). El TLL-1100A puede copiar la hora actual en un televisor maestro y en el reloj interno del clon, con una exactitud de un minuto.

Como no es posible configurar directamente la hora del TLL-1100A, es necesario copiar la hora actual de un televisor LG equipado con un puerto MPI habilitado.

Después de copiar la hora en el programador de clones TLL-1100A, la hora se mantiene actualizada y puede transferirse a otro televisor (a un televisor maestro o a otro televisor donde ya se hayan configurado las funciones).

#### Transferir la configuración de un televisor maestro a un televisor de destino

1. Compruebe que el módulo del televisor de destino esté en modo de transferencia y a continuación, utilice el control remoto para acceder al menú de instalación del televisor de destino: presione **MENU** varias veces hasta que aparezcan los menús de configuración en pantalla y, a continuación, presione **9-8-7-6 + ENTER**.
2. Establezca el elemento **117 FACT DEFAULT** del menú de instalación en **001**, y presione **ENTER**. Cuando el valor cambia de nuevo a 0, presione **ENTER** de nuevo para salir del menú de instalación.
3. El televisor esté sintonizado en un canal análogo o conectado a una fuente auxiliar. A continuación, conecte el cable MPI al puerto MPI del televisor de destino. Aparecerá Clone Selection Menu en la pantalla del televisor.
4. Asegúrese de que la opción de Memory CBank(X) correcta esté seleccionada en el TLL-1100A.
5. Presione **2** en el control remoto para seleccionar **TEACH TO TV** en Clone Selection Menu. A continuación, presione **ENTER** para transferir la configuración del televisor maestro al televisor de destino.  
El proceso de transferencia generalmente tarda entre 3 y 4 minutos. Durante la transferencia se mostrará el mensaje "TEACHING IN PROGRESS" en la pantalla. Una vez finalizado el proceso de transferencia, se muestra el mensaje "TEACHING COMPLETE".
6. Una vez completada la transferencia, desconecte el cable MPI del televisor de destino, apague el televisor y desconecte el cable de alimentación del televisor durante 15 segundos.
7. Vuelva a conectar el cable de alimentación y encienda el televisor. La configuración del televisor maestro debe estar instalada en el televisor de destino.

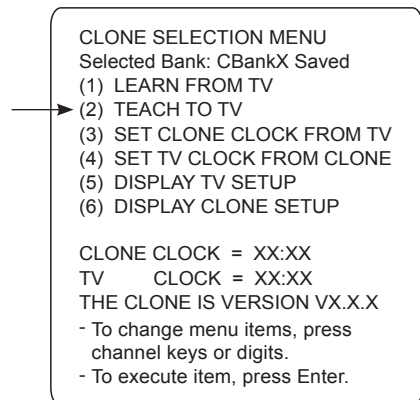
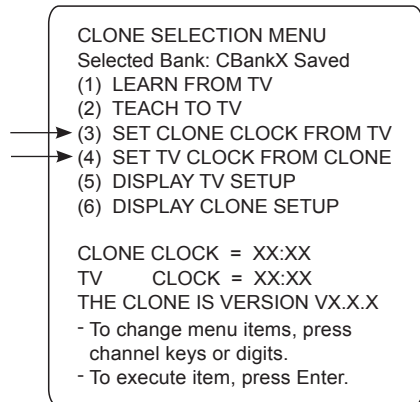



# Procedimientos de clonación (cont.)

## Recibir o transferir la configuración de un televisor maestro mediante un programador de clones LT2002



**Advertencia:** No conecte un programador de clones a una tarjeta PPV instalada en el televisor maestro o en los televisores de destino. Asimismo, cuando el televisor se encuentra en el modo LodgeNet PPV (consulte al administrador del sitio si no está seguro), no conecte un programador de clones al puerto GAME CONTROL/MPI. Cualquiera de estas acciones dañará el programador de clones y la tarjeta PPV, si hay una instalada.

La clonación se realiza a través de los puertos MPI del televisor y el programador de clones para la comunicación (ver imagen).

### Notas sobre la clonación por LT2002

- Lea la sección INFORMACIÓN IMPORTANTE SOBRE LA CLONACIÓN de la página 27 antes de comenzar el procedimiento de clonación.
- Una luz verde que parpadea lentamente indica que hay problemas de comunicación entre el televisor y el programador de clones LT2002. De ser así, revise si el cable está dañado, si los contactos están en buen estado o si hay otros problemas de conexión.
- Si el indicador de estado es de color rojo, las baterías del LT2002 están descargadas y es necesario reemplazarlas. Instale cuatro (4) baterías alcalinas AA de alta calidad.
- Los procesos de recepción y transferencia solo pueden realizarse entre televisores de modelos idénticos. Sin embargo, el programador de clones LT2002 puede almacenar hasta tres configuraciones de televisor maestro diferentes.

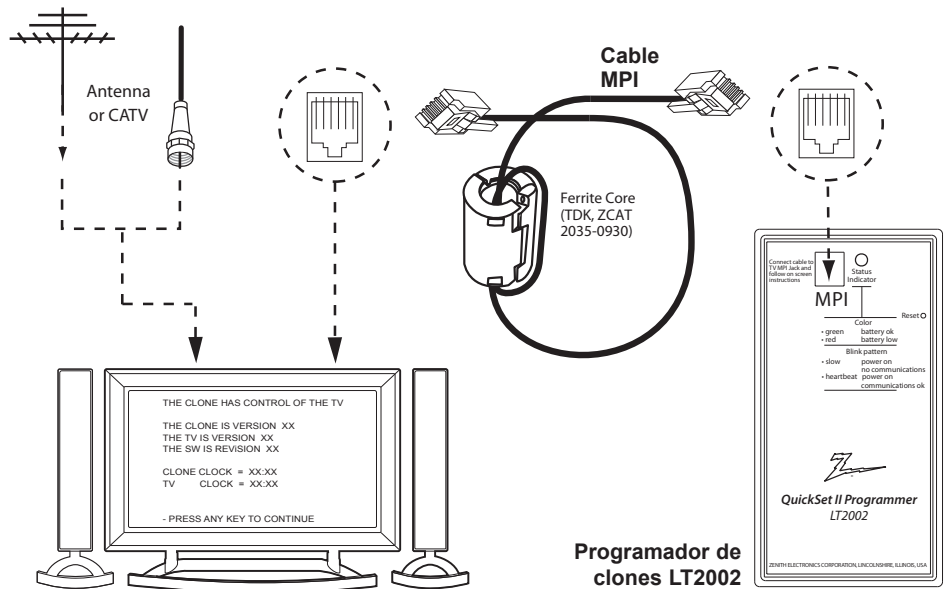

### Recibir la configuración de un televisor maestro

1. Asegúrese de que el televisor maestro esté totalmente configurado y en el modo de transferencia.
2. Si no hay un canal analógico disponible, sintonice directamente el televisor a una fuente auxiliar, o seleccione una fuente auxiliar, como AV-1, en Input Menu. A continuación, conecte un extremo del cable MPI al puerto MPI del televisor.
3. Si se logra una buena conexión después de conectar el LT2002 al puerto MPI del televisor, se muestra el mensaje "THE CLONE HAS CONTROL OF THE TV" en la pantalla del televisor. Presione cualquier tecla del control remoto para acceder a Clone Selection Menu en el LT2002.
4. Presione 1 en el control remoto para seleccionar **LEARN FROM TV** en Clone Selection Menu. A continuación, presione **ENTER** para pasar a Memory Bank Selection Menu (ver pantalla de ejemplo en la página siguiente).
5. Presione 1, 2 o 3 en el control remoto para seleccionar el banco de memoria de clonación donde desea almacenar la configuración maestra. A continuación, presione **ENTER**.

**Nota:** Si selecciona un banco de memoria donde ya se programó una configuración de dispositivo maestro, se sobrescribirá la configuración con la nueva configuración del televisor maestro.

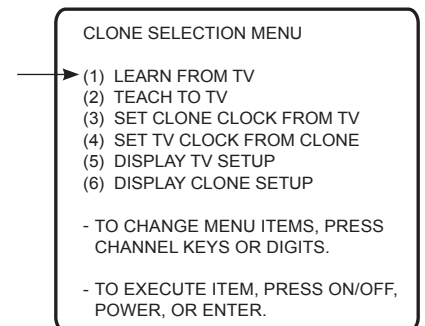
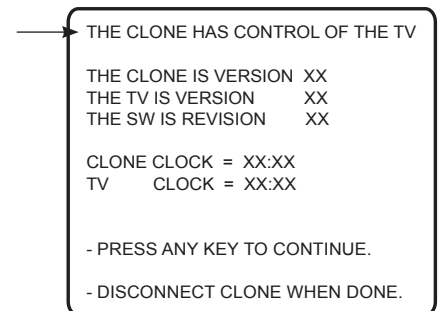

## Procedimientos de clonación (cont.)

### Recibir o transferir la configuración de un televisor maestro mediante un programador de clones LT2002 (cont.)

(Continúa de la página anterior)

6. Verifique la información de configuración de recepción en la siguiente pantalla, y a continuación, Presione **POWER** para transferir la configuración del televisor maestro almacenada en el banco de memoria seleccionado en el LT2002.

La recepción generalmente tarda alrededor de 90 segundos.

Mientras el LT2002 copia la configuración maestra, se mostrará el mensaje "LEARNING IN PROGRESS" en la pantalla. Una vez finalizado el proceso de recepción, se muestra el mensaje "LEARNING COMPLETE".

7. Una vez finalizada la recepción, desconecte el cable MPI del televisor maestro.

#### (Opcional) Configurar el reloj

Configure la hora en el reloj del televisor maestro. (Si ya se copió la hora de un televisor en el programador de clones LT2002, es posible copiar la hora del programador de clones para configurar el reloj del televisor maestro). El LT2002 puede copiar la hora actual en un televisor maestro y en el reloj interno del clon, con una exactitud de un minuto. (El LT2002 debe contar con baterías alcalinas nuevas de alta calidad para actualizar la hora con la mayor exactitud posible).

Como no es posible configurar directamente la hora del LT2002, es necesario copiar la hora actual de un televisor LG equipado con un puerto MPI habilitado.

Después de copiar la hora en el programador de clones LT2002, la hora se mantiene actualizada y puede transferirse a otro televisor (a un televisor maestro o a otro televisor donde ya se hayan configurado las funciones).

#### Transferir la configuración de un televisor maestro a un televisor de destino

1. Compruebe que el módulo del televisor de destino esté en modo de transferencia y a continuación, Utilice el control remoto para acceder al menú de instalación del televisor de destino: presione **MENU** varias veces hasta que aparezcan los menús de configuración en pantalla y, a continuación, presione **9-8-7-6 + ENTER**.
2. Establezca el elemento **117 FACT DEFAULT** del menú de instalación en **001**, y presione **ENTER**. Cuando el valor cambia de nuevo a 0, presione **ENTER** de nuevo para salir del menú de instalación.
3. El televisor esté sintonizado en un canal análogo o conectado a una fuente auxiliar. A continuación, conecte el cable MPI al puerto MPI del televisor de destino
4. Cuando se muestre el mensaje "THE CLONE HAS CONTROL OF TV", presione **2** en el control remoto para seleccionar **TEACH TO TV** en Clone Selection Menu del LT2002. A continuación, presione **ENTER**.
5. Seleccione el banco de memoria del LT2002 donde se encuentra la nueva configuración. A continuación, presione **ENTER**.
6. Verifique la información de configuración de Transferir en la siguiente pantalla, y a continuación, Presione **POWER** para transferir la configuración del televisor maestro al televisor de destino.

El proceso de transferencia generalmente tarda entre 3 y 4 minutos. Durante la transferencia se mostrará el mensaje "TEACHING IN PROGRESS" en la pantalla. Una vez finalizado el proceso de transferencia, se muestra el mensaje "TEACHING COMPLETE".

7. Desconecte el cable MPI del televisor de destino, apague el televisor y desconecte el cable de alimentación del televisor durante 15 segundos.
8. Vuelva a conectar el cable de alimentación y encienda el televisor. La configuración del televisor maestro debe estar instalada en el televisor de destino.

SAVE TV SETUP IN SELECTED CLONE MEMORY

- (1) MEMORY 1 VER XX REV XX
- (2) MEMORY 2 VER XX REV XX
- (3) MEMORY 3 VER XX REV XX
- (4) RETURN TO CLONE MENU

- TO CHANGE MENU ITEMS, PRESS CHANNEL KEYS OR DIGITS.

- TO EXECUTE ITEM, PRESS ON/OFF, POWER, OR ENTER.

CLONE SELECTION MENU

- (1) LEARN FROM TV
- (2) TEACH TO TV
- (3) SET CLONE CLOCK FROM TV
- (4) SET TV CLOCK FROM CLONE
- (5) DISPLAY TV SETUP
- (6) DISPLAY CLONE SETUP

- TO CHANGE MENU ITEMS, PRESS CHANNEL KEYS OR DIGITS.

- TO EXECUTE ITEM, PRESS ON/OFF, POWER, OR ENTER.

CLONE SELECTION MENU

- (1) LEARN FROM TV
- (2) TEACH TO TV
- (3) SET CLONE CLOCK FROM TV
- (4) SET TV CLOCK FROM CLONE
- (5) DISPLAY TV SETUP
- (6) DISPLAY CLONE SETUP

- TO CHANGE MENU ITEMS, PRESS CHANNEL KEYS OR DIGITS.

- TO EXECUTE ITEM, PRESS ON/OFF, POWER, OR ENTER.

COPY SELECTED CLONE MEMORY TO TV

- (1) MEMORY 1 VER XX REV XX
- (2) MEMORY 2 VER XX REV XX
- (3) MEMORY 3 VER XX REV XX
- (4) RETURN TO CLONE MENU

- TO CHANGE MENU ITEMS, PRESS CHANNEL KEYS OR DIGITS.

- TO EXECUTE ITEM, PRESS ON/OFF, POWER, OR ENTER.



# Descripción general de Modo de funcionamiento FTG

## Modo FTG a través de la CPU o EBL

Modo FTG permite Pro: Idiom y también permite realizar la asignación lógica de los canales físicos.

Hay dos métodos distintos y separados para la configuración de TV LD340H/LD343H/LD345H para modo FTG de operación: un (nuevo) método consiste en configurar la CPU de TV para el modo de operación de FTG, mientras que el otro es para configurar la EBL de TV para modo FTG de operación. Todos estos métodos se excluyen mutuamente. Si la CPU está EN MODO, FTG ,LA EBL NO PUEDE SER CAMBIADO AL MODO FTG. Asimismo, si el EBL ESTÁ EN MODO FTG, la CPU no se puede cambiar a MODO FTG.

 **Precaución: Una vez que el método inicial para configurar el televisor para modo FTG de operación ha sido seleccionada, todos los cambios posteriores a FTG guía de canal FTG configuración del menú de instalación también se debe realizar de conformidad con el seleccionado modo FTG de operación (a través de la CPU o la EBL).**

- Modo FTG a través de la CPU: Con este método, la CPU del televisor se configura con el mapa de canales FTG y la configuración del menú de instalación usando uno de los siguientes procesos:
  - Configurar los televisores individuales LD340H/LD343H/LD345H a través de el puerto USB usar un archivo de configuración FTG [.fma] en un dispositivo de memoria USB. “Enseñando a TV (FMA)” el proceso, junto con procedimientos asociados, se describe en la página 31 a 34.
  - Configurar todos los televisores LD340H/LD343H/LD345H en el sitio usar a Pro:Centric dispositivo del extremo principal del servidor (Ejemplo: PCS150R). Carga un archivo de la configuración FMA [.fma] en Pro: Servidor céntrico usando la opción de la “configuración” de la instalación de la TV E-Z en Pro:Servidor de administración de clientes. Consulte to the **Pro:Centric™ Server Admin Client User Guide** para obtener más información.
- Modo FTG a través de la EBL: Con este método, la EBL del televisor se configura con el mapa de canales FTG y la configuración del menú de instalación usando uno de los siguientes procesos:
  - Configurar los televisores individuales LD340H/LD343H/LD345H EBL a través de la toma TV-LINK CFG mediante la directa PC-a-Conexiones del televisor y la aplicación de configuración FTG. “Escriba” el proceso para el mapa de canales FTG y configuración del menú de instalación FTG se describe en la página 35.
  - Configurar todos los televisores LD340H/LD343H/LD345H en el sitio Fre-to-guest (FMA) Manejo de aplicacion, encabece sobre el dispositivo de final (Ejemplo; FMA-LG101). Consulte al manual de instalación y/o aplicación de configuración Fre-to-guest y Manual de sistema para el dispositivo FMA para obtener más información.

Mientras que el televisor está en modo FTG:

- Los usuarios pueden acceder al menú de instalación usando un control remoto de LG, sin embargo, todos los elementos del menú de instalación solo se podran leer.
- Cualquier cambio de configuración FTG debe ser hecho usando la aplicación de configuración FTG. Configuración de mapas de canales FTG y utilidad de configuración del menú de instalación FTG le permiten hacer cambios, respectivamente, el mapa de canales FTG y la configuración actual del menú de instalación FTG como es necesario. Basado en el método inicial para configurar la TV para la operación de Modo FTG (a través de la CPU o la EBL), todos los cambios subsecuentes deben ser transferidos al TV/EBL a traves de un proceso que es de acuerdo a ese método.
- Si es necesario Reiniciar de un televisor al modo de transferencia, hay varias opciones que le permitirán hacer así. Consulte la sección de referencia, “Reiniciar de un televisor al modo de transferencia” ara obtener más información.

Las páginas 36 a 39 proporcionan las descripciones del mapa de canales FTG, el menú de instalación FTG y las Utilidades de Configuración FMA que comprenden el Uso de Configuración FTG. Consulte el manual de la aplicación de configuración Free-To-Guest (FTG) para obtener más información en la aplicación de configuración FTG.

# Descripción general de Modo de funcionamiento FTG (cont.)

## Determinar el modo de funcionamiento del televisor

Para determinar el modo de funcionamiento del televisor, Presione **MENU** en el control remoto. La pantalla del menú alterna basada en el modo de funcionamiento. Vea los ejemplos a continuación.

Si aparece el menú de funciones para el usuario final, el televisor está en Modo FTG. Si aparecen los menús de configuración del televisor, el televisor está en el modo de transferencia.



### Function Menu

Indica que el televisor (CPU o EBL) se encuentra en modo FTG. Mientras que el televisor está en modo FTG, instalador de configuración de menú se puede acceder como de sólo lectura con una instalación remota. Para realizar cambios, utilice la configuración de la aplicación FTG

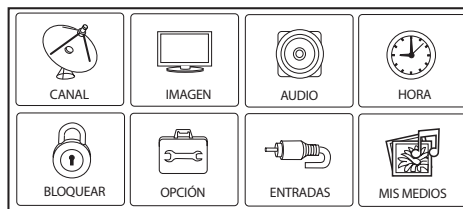

### Menús de configuración del televisor

Muestra que el módulo EBL está en el modo de transferencia.

## Crear el archivo de Configuración FMA mediante la aplicación de configuración FTG

Esta sección describe como crear un archivo de configuración FMA que pueda ser guardado en un dispositivo de memoria USB. En orden para permitir Pro: Descifrado Idioma, es recomendado que se cree un archivo de configuración FMA usando la aplicación de configuración de FTG. Sin embargo, si desconoce el sitio de los canales de RF hay una opción para guardar (Aprender) un archivo de Configuración FMA de el televisor (Consulte “Recibir el archivo de Configuración FMA del Televisor” en la página 33).

El procedimiento debajo proporciona una descripción de los pasos requeridos para crear un archivo de configuración FTG [.fma]. el manual de la aplicación de configuración Free-To-Guest (FTG) para obtener más información. Consulte también aplicación de configuración FTG de pantallas de muestra en las páginas 36 a 39.

1. Instale (de ser necesario) y ejecute la aplicación de configuración FTG (v5.0.0 o una versión posterior) en la PC que desea utilizar para crear el archivo de configuración FMA.
2. Cualquiera:
  - Abra un archivo de configuración FTG [.rml], si corresponde, para utilizar el mapa de canales FTG. De lo contrario, cree un nuevo mapa de canales FTG mediante el editor de mapas de canales FTG en la utilidad de configuración de mapas de canales FTG. A continuación, siga con el paso 3.
  - Nota:** Hasta 141 lógicas de los canales lógicas de los canales en el mapa de canales FTG.
  - Para ver y/o basar un nuevo archivo de Configuración en un archivo existente LD340H/LD343H/LD345H Configuración FMA, Haga clic **Configura** en la barra de menú de la aplicación de configuración FTG y seleccionar FMA para tener acceso a la utilidad de configuración FMA. A continuación, Haga clic el botón **Open (Abrir)** encima de la Lista de Configuración FMA, y y presione dos veces el ratón en el archivo deseado [.fma].  
Una lista del contenido del archivo será mostrada en la ventana de Lista de Configuración FMA, y usted puede corregir la Lista de Configuración FMA como es necesario para crear un nuevo archivo. Continúe al paso 4 cuando usted este listo a seguir.
3. Haga clic Configura en la barra de menú de la aplicación de configuración FTG y seleccione FMA y para la Utilidad de configuración FMA.
4. para agregar la guía de canal en FTG, Haga clic >> debajo de mapa de canal del FTG para copiarlo en el mapa de canales FTG actual hacia el listado de configuración del FMA. .  
**Nota:** si no se realiza ningún cambio en la utilidad de configuración FTG a los datos actuales se incluyan en la lista de configuración FMA, se necesitara volver a copiar el mapa de canales FTG a la lista de configuración FMA.
5. Ajustes de la configuración del menú de instalación para TV LD340H/LD343H/LD345H:
  - Haga clic sobre la flecha derecha del chasis sobre las plantillas del menu de instalacion y seleccionar las opciones correctas para LD340H/LD343H/LD345H (dependiendo del tamaño de la TV) de la lista drop-down de modelos disponibles.
  - Haga clic en el botón “Load”.
  - Usar la utilidad de configuración del menú de instalación FTG para la modificación de ajustes, si es necesario. A continuación, regresar a la Utilidad de configuración FMA.
  - Haga clic >> sobre la configuración del menú de instalación FTG y copiar el LD340H/LD343H/LD345H Ajustes de la lista de configuración
6. Haga clic el botón **Save (Guardar)** sobre la lista de configuración FMA para guardar el contenido hacia un archivo de configuración FMA [.fma] para usarse después.
7. Guardar el archivo de configuración FMA en un dispositivo de memoria USB y procesar el “Teaching FMA Configuration to a TV” (Enseñando de configuración FMA para el televisor) en las paginas siguientes se transfiere a el archivo de configuración FMA para TV LD340H/LD343H/LD345H.

## Modo FTG a través de la CPU (Cont.)

### Transferir la Configuración FMA al Televisor

Este procedimiento describe como “Enseñar” un archivo de Configuración FMA de un dispositivo de memoria USB a una TV. Asegure que usted ha completado el procedimiento en la página anterior para crear el archivo de Configuración FMA antes de seguida con los pasos debajo.

 **Precaución: SI EBL del television se encuentra en modo FTG, no podra usar el proceso para hacer los cambios del mapa de canales FTG y la configuración del menú de instalación FTG. Debe usar conexión directa PC-a-TV como se describe en la página 35 y en la division del encabezado final FMA para reconfiguración de EBL.**

1. Conecte el dispositivo de memoria USB que contiene el archivo de configuración FMA en el destino el puerto USB IN de los LD340H/LD343H/LD345H TV.
2. Presione **MENU** para ver los menús de configuración del televisor, utilice las teclas de navegación para seleccionar o resaltar el icono de menú **OPCIÓN** (Si el televisor está en el modo de transferencia.) o **BLOQUEAR** (Si el televisor ya está en Modo FTG), presione el número “7” un total de siete veces hasta que se muestre Menú de Descarga USB.
3. Utilice las teclas de flecha hacia arriba/abajo para seleccionar **Enseñando a TV (FMA)**, y presione **ENTER**.
4. Utilice las teclas de flecha hacia arriba/abajo para seleccionar o resaltar la configuración del televisor maestro que desee instalar y presione **ENTER**.  
El televisor mostrará el progreso de la descarga en una nueva ventana. **NO** extraiga el dispositivo USB hasta que Enseñando a TV se haya completado. Cuando la enseñanza es completa, TV se sintoniza el primer lógica de los canales en el mapa de canales FTG.
5. Una vez completada la transferencia, quite el dispositivo de memoria USB. La configuración FMA debe ser residente en el televisor de destino. También, el televisor de destino de la CPU ahora está en modo FTG. (si estaba previamente en el modo de transferencia).

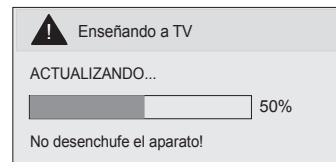
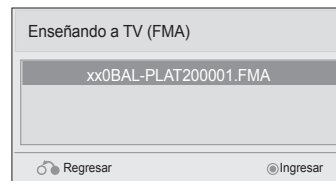
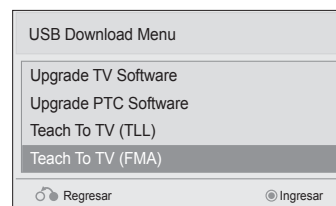

### Recibir el archivo de Configuración FMA del Televisor

Para asegurar Pro:descifrado Idiom se permite, es recomendado que se cree un archivo de configuración FMA usando la aplicación de configuración de FTG. Sin embargo, si es necesario, esta opción le permite guardar (aprender) un archivo de configuración de FMA de un LD340H/LD343H/LD345H TV a un dispositivo de memoria del USB.

**Nota:** Si el LD340H/LD343H/LD345H TV No está en Modo FTG, usted puede necesitar realizar alguna configuración manual en el televisor antes de iniciar este procedimiento (Consulte “Configuración manual opcional / Configuración para el televisor” en la siguiente página).

1. Conecte el dispositivo de memoria USB en el puerto USB IN del televisor.
2. Presione **MENU** para ver los menús de configuración del televisor, utilice las teclas de navegación para seleccionar o resaltar el icono de menú **OPCIÓN** (Si el televisor está en el modo de transferencia.) o **BLOQUEAR** (Si el televisor ya está en Modo FTG), presione el número “7” un total de siete veces hasta que se muestre Menú de Descarga USB.
3. Para acceder a la opción Aprendiendo de la TV de Menú de Descarga USB, introduzca la contraseña utilizada para entrar al menú de instalación (por ejemplo: **9-8-7-6**).
4. Utilice las teclas de flecha hacia arriba/abajo para seleccionar **Aprendiendo de la TV (FMA)**, y presione **ENTER**.
5. Para diferenciar un archivo de otros, puede usar las teclas de flecha hacia arriba/abajo a fin de cambiar los últimos cinco dígitos del nombre de archivo. Presione **ENTER** cuando esté listo para iniciar el proceso de recepción.  
El televisor mostrará el progreso de finalizada la recepción en una nueva ventana. NO extraiga el dispositivo USB hasta que la recepción se haya completado. Una vez finalizada la recepción, Menú de Descarga USB vuelve a aparecer en la pantalla.
6. Cuando haya finalizado, quite el dispositivo de memoria USB.

 **Nota:** Está altamente recomendado que usted abre este archivo de configuración de FMA en la aplicación de configuración FTG—**ANTES** de transferir (Transferencia) el archivo a cualquier TV—para verificar la configuración del mapa de canales FTG y del menú de instalación FTG y permite Pro: Descifrado Idiom mediante el marcado de canales encriptados. Esto también le permitirá confirmar y completar los atributos del canal, etiquetas, etc.

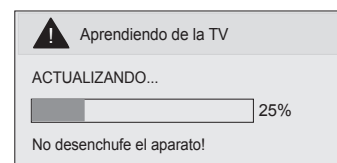
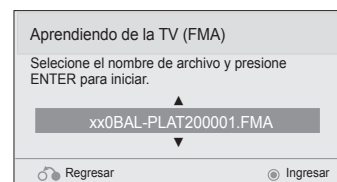
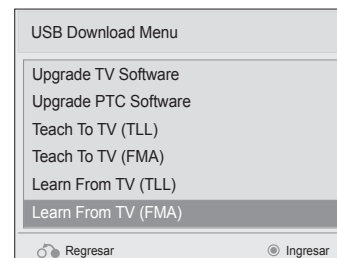

## Modo FTG a través de la CPU (Cont.)

### Configuración manual opcional / Configuración para el televisor

Los procedimientos de configuración manual a continuación sólo se debe realizar si desconoce el sitio de los canales de RF y la necesidad "Aprender" un archivo de configuración de FMA de un LD340H/LD343H/LD345H TV como se describe en la página anterior. Asegúrese de TV se encuentra en el modo de transferencia antes de empezar.

#### Establezca los elementos del menú de instalación

Estos pasos proporcionan la instrucción específica solamente en los elementos del menú de instalación que debe establecerse en un televisor maestro. Consulte las páginas 14 a 20 para obtener información detallada sobre los elementos del menú de instalación.

1. Asegúrese de que el televisor está ECENDIDO. A continuación, utilice el control remoto para acceder al menú de instalación del televisor. Presione **MENU** varias veces hasta que el menú en pantalla se bloquee y, a continuación, presione 9-8-7-6 + **ENTER**.
2. Establezca el elemento **117 FACT DEFAULT** del menú de instalación en **001** y presione **ENTER** en el control remoto.

Esta acción borra toda la configuración personalizada del menú de instalación, el grupo de canales, etc. y vuelve a cargar la configuración predeterminada de fábrica. El valor pasará a ser nuevamente 0 una vez que el controlador interno del televisor (la tarjeta de conversión de protocolos [PTC]) haya sido restaurado a los valores predeterminados de fábrica. Este paso garantiza que la memoria de canales del televisor sea la lista de canales activa.

3. Establezca el elemento 003 BAND/AFC del menú de instalación según corresponda.
  - Transmisión: Establecer en 000.
  - HRC: Establecer en 002.
  - CATV: Establecer en 001
  - IRC: Establecer en 003. (predeterminado).
4. Establezca los demás elementos del menú de instalación que afectan la red de programación del televisor según la configuración requerida. Por ejemplo, habilite o deshabilite las fuentes auxiliares, establezca el canal de inicio, etc.
5. Una vez que haya ajustado toda la configuración de los elementos del menú de instalación requerida, presione **ENTER** el control remoto para guardar los cambios realizados; luego, presione **ENTER** para salir del menú.

#### Ejecute la sintonización automática (búsqueda de canales)

**Nota:** En el archivo de configuración FMA, Los números de canales lógicos se asignan automáticamente en orden ascendente, a partir de 0 (cero), a los canales físicos del mapa de canales del televisor.

**Nota:** Pro:Idiom para los canales codificados no se activará a menos que utilice el aplicación de configuración de FTG para configurar el canal de los atributos del canal.

1. Busque todos los canales analógicos y digitales disponibles: Utilice el control remoto para ir al Menú del Canal, seleccione la opción **Sintonización automática** y a continuación, siga las instrucciones en pantalla.
2. seleccione la opción Sintonización automática y, a continuación, siga las instrucciones en pantalla. Agregue o borre canales según los requisitos del sistema \*

Una vez que haya completado estos procedimientos, volver a "Recibir el archivo de Configuración FMA del Televisor" en la página anterior para completar la secuencia de información.

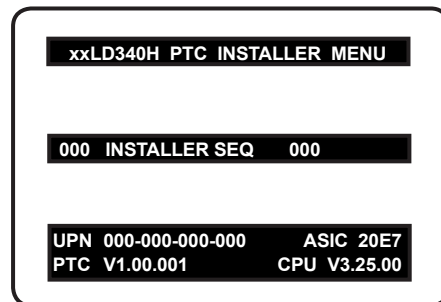

Menú de instalación de televisor típico

Nota: El encabezado del menú de instalación varía según el televisor que configure.

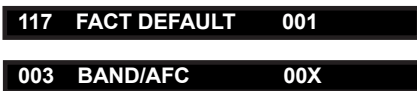

Ajuste la configuración de estos elementos del menú de instalación.

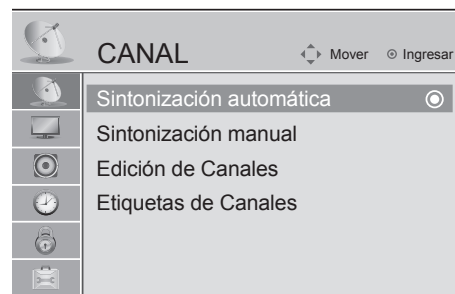

Ejecute la sintonización automática, edición de Canales, según sea necesario

\*Si el elementos del menú de instalación 103 ATSC TUNE MODE se establece para la física de sintonización de canales (opción predeterminada y recomendada, números de canal de menor no puede ser superior a 255. Si se configurar para la sintonización de canales virtuales, ni mayores ni números de canal de menor-puede ser superior a 255.



## Modo FTG a través de la CPU (Cont.)

Los siguientes pasos describen la configuración FTG local de televisores individuales EBLs usando una directa PC-a-conexión TV. Consulte el manual de la **aplicación de configuración Free-To-Guest (FTG)** para obtener más información. Consulte también aplicación de configuración FTG de pantallas de muestra en las páginas 36 a 38.

**⚠ Precaución:** Si el televisor CPU ya está en modo FTG, no puede utilizar este procedimiento para realizar cambios en el Mapa FTG y Canal de configuración de menú de instalación. En cambio, se refieren al uso y los procesos descritos en las páginas 31 y 32 para volver a configurar el televisor CPU.

1. Instale (de ser necesario) y ejecute la aplicación de configuración FTG (v5.0.0 o una versión posterior) en la PC que desea utilizar para configurar el módulo EBL.

2. Cree un mapa de canales mediante el editor de mapas de canales FTG en la utilidad de configuración de mapas de canales FTG (o, si corresponde, abra un archivo de configuración FTG [.rml] anterior).

**Nota:** Hasta 141 canales lógicos se pueden definir en el mapa del canal FTG.

3. Conecte la PC a la toma TV-LINK CFG del panel de conexiones posterior mediante un cable de serie USB-to-TTL (TTL-232R-5V-AJ). De ser necesario, instale el controlador del dispositivo en la PC.

4. Encienda el televisor. Nota: Se mostrará brevemente un titular de texto verde que indicará la versión del firmware EBL y la fecha de publicación.

5. “Escriba” el mapa de canales FTG en el módulo EBL (esto permite a EBL pasar del modo de transferencia al modo FTG).

6. “Lea” la configuración actual del menú de instalación FTG desde EBL mediante la utilidad de configuración del menú de instalación FTG. Si necesita modificar los elementos del menú de instalación, vuelva a “escribirlos” en el módulo EBL en modo FTG.

7. Guarde la configuración del mapa de canales FTG y del menú de instalación FTG en un archivo de configuración FTG (.rml) para usarlo en el futuro.

8. Sintonice el televisor en un canal lógico del mapa de canales FTG.

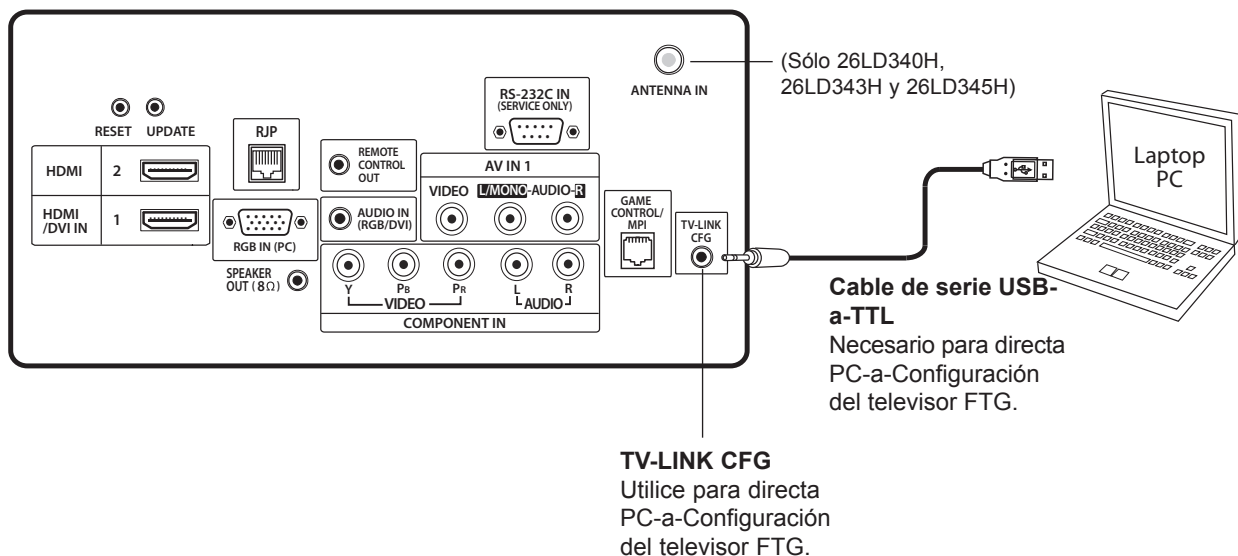

# Descripción general de las utilidades de la aplicación de configuración FTG (Cont.)

## Utilidad de configuración de mapas de canales FTG

El editor de mapas de canales FTG utilidad que permite construir un mapa de canales con números de canal lógico.

**Nota:** Write(Escribir), Read(Leer) y Learn(aprender) las funciones en la utilidad de configuración de mapas de canales FTG se utilizan para directa PC-a-Configuración de la TV FTG de LD340H/LD343H/LD345H TVs (Mediante Modo FTG EBL). Estas funciones no son aplicables al proceso de crear un archivo de configuración FMA que se guarda en un dispositivo de memoria USB (Mediante Modo FTG EBL).

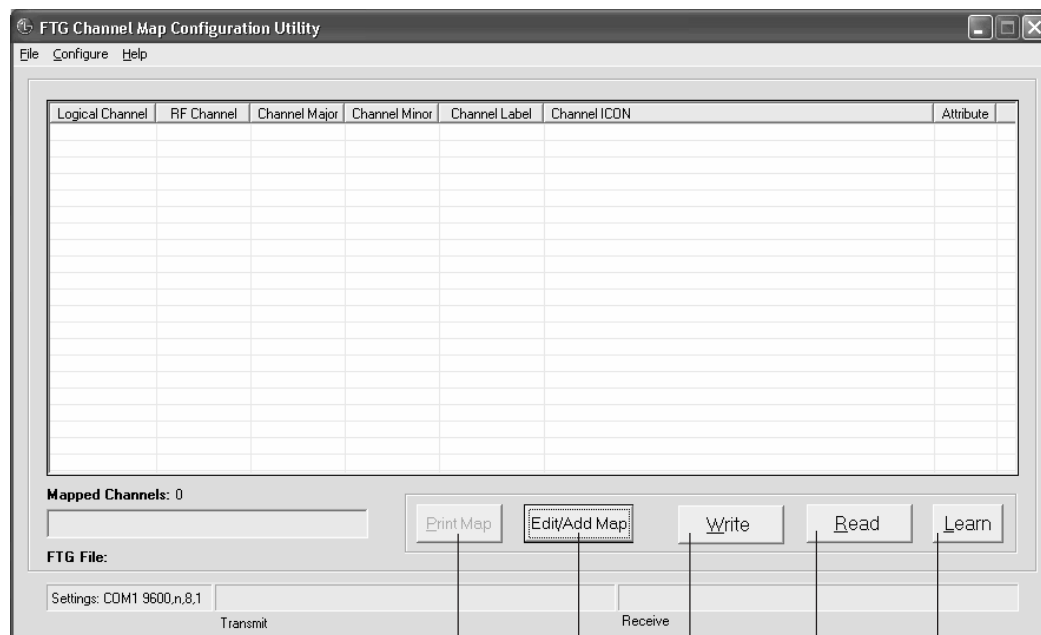

### PRINT MAP

Haga clic aquí para ver un informe de mapa de canales FTG que puede imprimirse. El informe también puede exportarse como archivo HTML o de texto.

### EDIT/ADD MAP

Haga clic aquí para abrir el editor de mapas de canales FTG y crear o editar un mapa de canales FTG (consulte la página siguiente)..

### LEARN

Haga clic aquí para transferir el mapa de canales del PTC al módulo EBL y a la aplicación de configuración FTG. (Debe haber utilizado 2-5-5 + MENU para transferir el mapa de canales del televisor al PTC). \*

### READ

Haga clic aquí para transferir el mapa de canales FTG del módulo EBL a la aplicación de configuración FTG.

### WRITE

Click to transfer the FTG Channel Map to the EBL. This will switch the EBL from Pass-through Mode to FTG Mode.

\* Los números de canales lógicos se asignan automáticamente en orden ascendente, a partir de 0 (cero), a los canales físicos del mapa de canales del televisor.



# Descripción general de las utilidades de la aplicación de configuración FTG (Cont.)

## Editor de mapas de canales FTG

El editor de mapas de canales FTG muestra los datos de un canal lógico y el mapa de canales FTG.

### LOGICAL CHANNEL MAPPING

Seleccione un número de canal lógico, a continuación, asigne los números de canal RF, principal y secundario para completar la asignación en el mapa.

### CUSTOM CHANNEL LABELS/ICONS

Introduzca etiquetas personalizadas y seleccione iconos por el nombre que se muestra en el menú o por número.

### SET CHANNEL ATTRIBUTES

Marque o seleccione las opciones Encrypted, OSD o Blank Video.

Logical Channel	RF Channel	Channel Major	Channel Minor	Channel Label	Channel ICON	Attribute
2	2	2	0	WBBM-TV	14 - CBS	0
5	5	5	0	WMAQ-TV	15 - NBC	0
7	7	7	0	WLS-TV	13 - ABC	0
9	9	9	0	WGN-TV	89 - WGN	0
11	11	11	0	WTTW	17 - PBS	0
14	31	31	3	FOX	16 - FOX	0
15	19	19	3	WGN	89 - WGN	0
16	47	47	4	KIDS	133 - PBS Kids	0
17	27	27	3	THE U	174 - UPN	0
40	65	65	1	HBO-HD	12 - HBO	EO
41	66	66	1	ESPN-HD	2 - ESPN	EO
42	67	67	1	ESPN2HD	21 - ESPN2	EO
43	68	68	1	TNT-HD	4 - TNT	EO
44	69	69	1	HDNET	161 - HDNet	EO
52	74	74	1	STARZHD	33 - Starz	EO
53	75	75	1	HISTHD	58 - History	EO
54	76	76	1	MAX-HD	47 - Cinemax	EO

### UPDATE

Después de modificar los datos de un canal lógico existente, haga clic aquí para aplicar los cambios en el mapa de canales FTG.

### ADD

Después de definir un nuevo canal lógico, haga clic aquí para agregarlo al mapa de canales FTG.

### DELETE

Haga clic aquí para quitar el canal resaltado del mapa de canales FTG.

### EXIT

Haga clic aquí para salir del editor y volver a la utilidad de configuración de mapas de canales FTG.

# Descripción general de las utilidades de la aplicación de configuración FTG (Cont.)

## Utilidad de configuración del menú de instalación FTG

**Nota:** Funciones de Write, Read, Learn y IR Remote Access en la utilidad de configuración del menú de instalación FTG se utiliza para directa PC-a-TV FTG configuration of LD340H/LD343H/LD345H TVs (Modo FTG a través de la EBL). Estas funciones no son aplicables al proceso de creación de un archivo de onfiguración de FMA que se guarda en un dispositivo de memoria USB (Modo FTG a través de la CPU).

### PARÁMETROS DE CONFIGURACIÓN

Seleccione las fichas de las categorías de elementos del menú de instalación para configurar el televisor.

### SÓLO EN TELEVISORES PARA HOSPITAL

Configure los elementos de la ficha Hospital en el menú de instalación para los televisores de hospital.

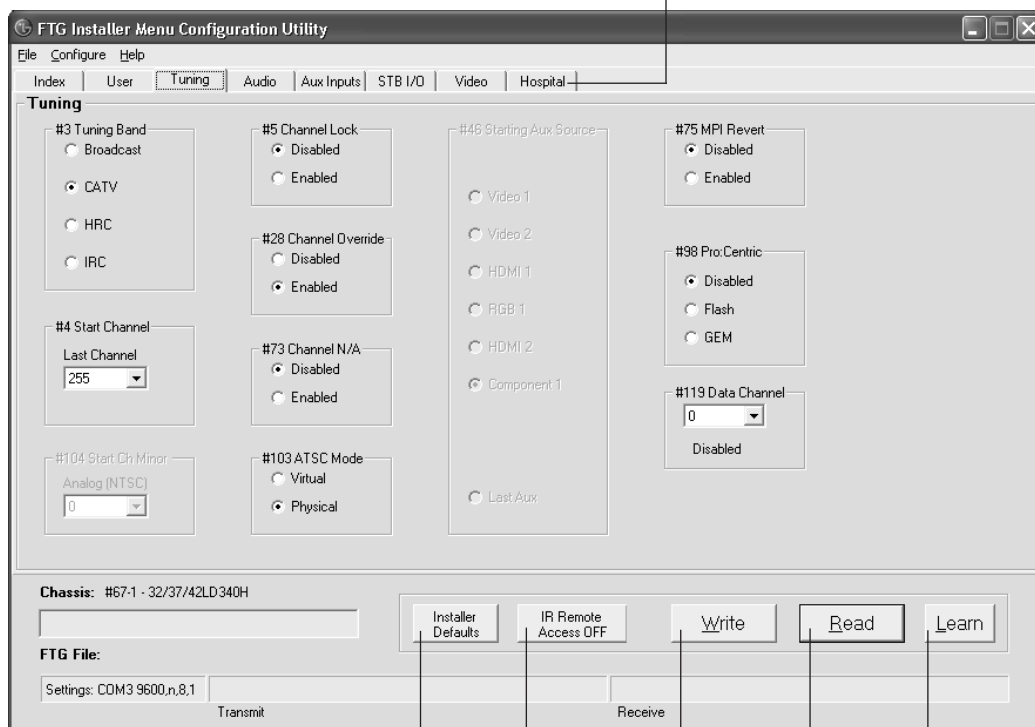

### INSTALLER DEFAULTS

Haga clic aquí para restablecer los valores predeterminados de los elementos del menú de instalación FTG que se muestran en la aplicación de configuración FTG.

### IR REMOTE ACCESS

Cambie el estado del botón IR Remote Access a ON para tener acceso a los menús de configuración del televisor y al menú de instalación.

### WRITE

Haga clic para transferir la configuración del menú de instalación FTG al módulo EBL.

### LEARN

Haga clic aquí para transferir la configuración del menú de instalación del PTC al módulo EBL y a la aplicación de configuración FTG. \*

### READ

Haga clic aquí para transferir la configuración del menú de instalación del EBL a la aplicación de configuración FTG.

\* Los números de canales lógicos se asignan automáticamente en orden ascendente, a partir de 0 (cero), a los canales físicos del mapa de canales del televisor.

# Descripción general de las utilidades de la aplicación de configuración FTG (Cont.)

## Utilidad de configuración FMA

**Nota:** FMA Write, Read, Clock, Broadcast, Firmware y y las funciones de comunicaciones IP en la Utilidad de configuración del FMA se utilizan para configurar b-LAN equipo habilitado (Ejemplo: FMA-LG101) en el hotel/extremo principal de la institución. Estas funciones no son aplicables al proceso de creación de un archivo de configuración de FMA para ser utilizado con televisores LD340H/LD343H/LD345H (Modo FTG a través de la CPU).

### LISTA DE CONFIGURACIÓN FMA

(los datos que se guarden o ya están guardadas en el archivo de configuración de FMA)

Nombre de fichero del archivo de configuración abierto de FTG (si fuera aplicable)

Copia el mapa de canales FTG y desde lista de la configuración de FMA.

Copia la configuración actual del menú de instalación FTG y desde lista de la configuración de FMA.

Ajustes de la configuración del menú de instalación para LD340H/LD343H/LD345H.

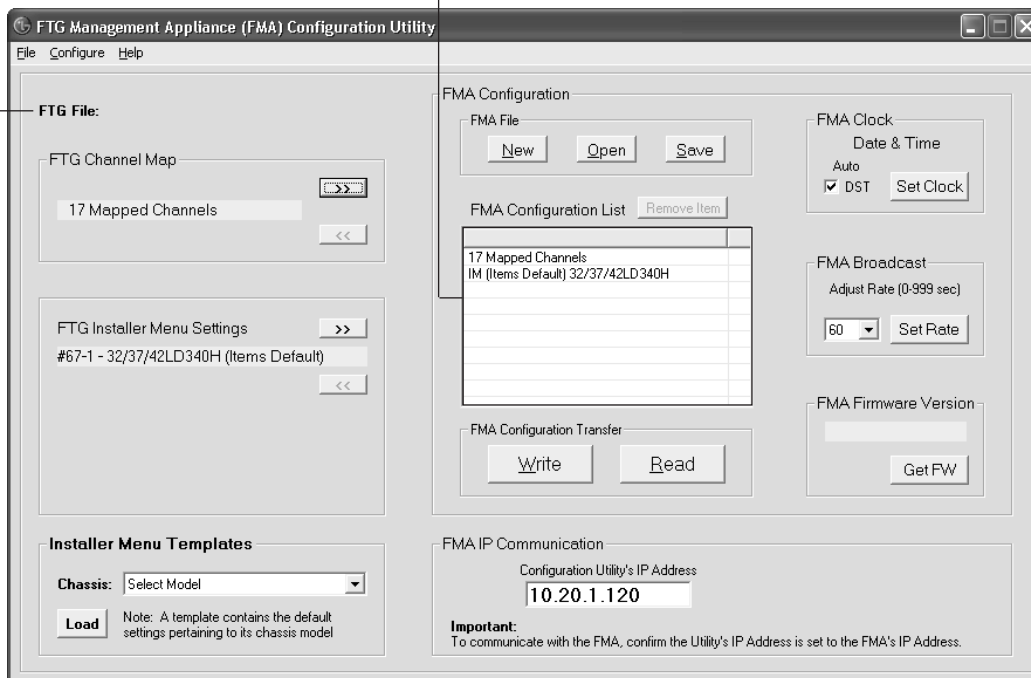

**Nota:** Los datos referidos a la lista de la configuración de FMA son solamente una foto de los ajustes actuales de la configuración del mapa de canales FTG y del menú de instalación FTG cuando están copiados a la lista. Si realiza algún cambio (s) a los datos actuales que deben incluirse en la lista de la configuración de FMA, tendrá que volver a la configuración del mapa de canales FTG a la lista de configuración de FMA.

# Remote Jack Pack / Conexiones y configuración del televisor

## Configuración de Remote Jack Pack

RJP Available: Si desea utilizar Remote Jack Pack (RJP) en el sistema, establezca el elemento del menú de instalación **093 RJP AVAILABLE** según corresponda. Por ejemplo, en RJP del modelo existente (Modo HDMI), establezca RJP AVAILABLE en 001. Consulte las descripciones detalladas del menú de instalación para obtener más información.

093 RJP AVAILABLE 001

## Conexiones de los televisores

**!** Realice estas conexiones **SOLAMENTE** después de que los procedimientos de clonación del televisor maestro y la configuración del modo comercial se hayan completado.

Consulte la siguiente figura y conecte el cable del control RJ-45 del haz de cables RJP al puerto de la interfaz RJP del panel de tomas del televisor. A continuación, enchufe los conectores HDMI, RGB y Video/Audio compuesto, según corresponda, para el haz de cables.

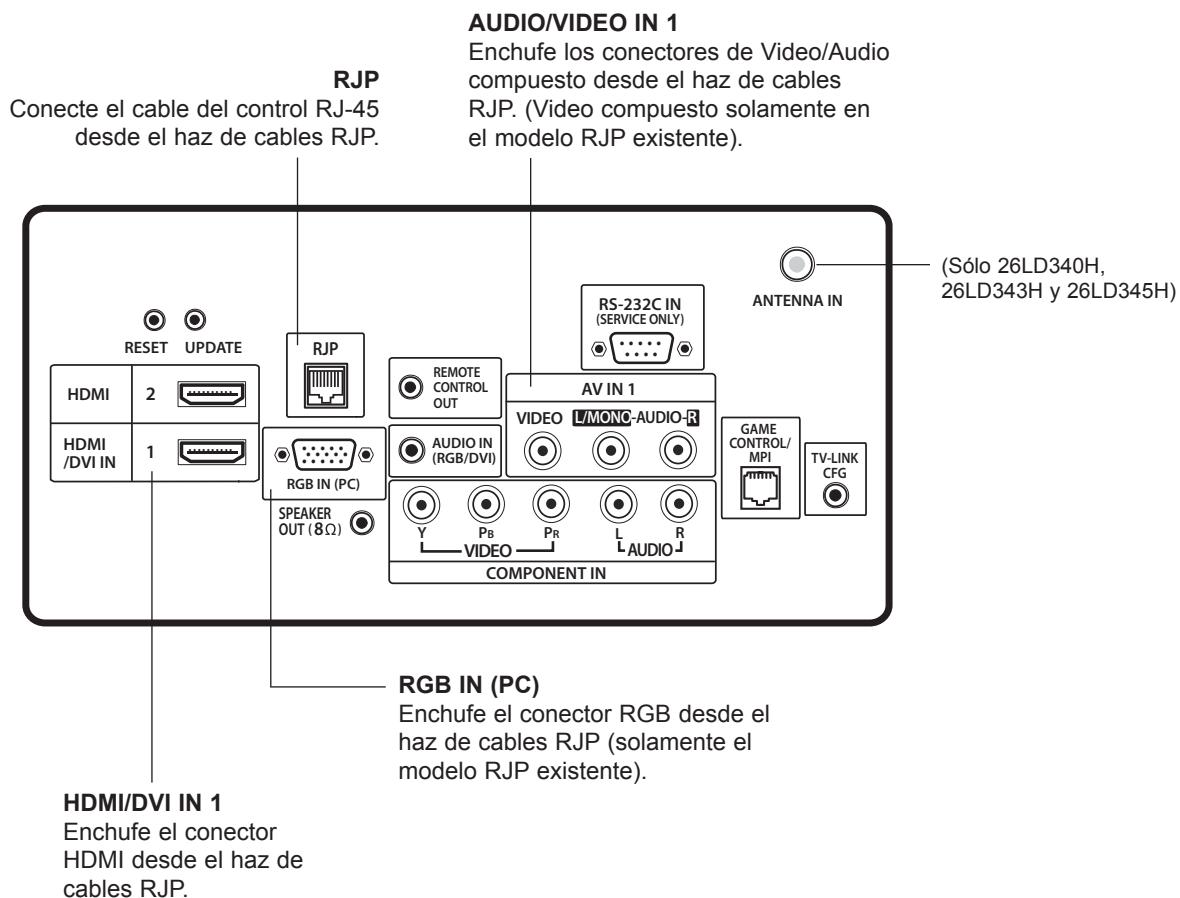

# Referencia: Actualizar el software TV/PTC con un dispositivo de memoria USB

## Comprobar las versiones de software

Para comprobar las versiones de software del televisor, acceda al menú de instalación con el control remoto: presione **MENU** varias veces hasta que los menús de configuración en pantalla se bloqueen y, a continuación, presione **9-8-7-6 + ENTER**. Cuando haya finalizado, presione **ENTER** de nuevo para salir del menú de instalación.

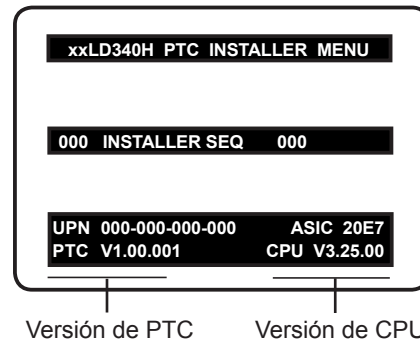

Menú de instalación típico

## Actualizar el software TV/PTC

Antes de comenzar, tenga en cuenta que los archivos de actualización del software deben estar almacenados en una carpeta denominada "LG\_DTV" en el directorio raíz del dispositivo de memoria USB. Además, asegúrese de que el dispositivo USB haya sido formateado con el formato FAT.

**Nota exclusiva para la actualización del software del televisor:** Si el televisor detecta una versión posterior del software en el dispositivo USB, aparecerá automáticamente un cuadro de diálogo desde el cual puede iniciar la actualización del software de inmediato. De lo contrario, puede cerrar el cuadro de diálogo y acceder a Menú de Descarga USB como se describe a continuación.

1. Encienda el televisor.
2. Enchufe el dispositivo de memoria USB en el puerto USB IN del televisor.
3. Presione **MENU** en el control remoto para ver los menús de configuración del televisor.
4. Utilice las teclas de navegación para seleccionar o resaltar **OPCIÓN** (si EBL se encuentra en el modo de transferencia) o el icono del menú **BLOQUEAR** (si el televisor se encuentra en el modo FTG o en el modo LodgeNet PPV). A continuación, presione siete veces la tecla de número "7" para ver el elemento Menú de descarga USB.
5. Utilice las teclas de flecha hacia arriba/abajo para seleccionar **Upgrade TV Software** o **Upgrade PTC Software**, según corresponda, y presione **ENTER**.
6. Seleccione las opciones apropiadas, según el tipo de actualización que desee ejecutar:
  - Actualización de Software de TV: (Consulte las muestras de la pantalla que se encuentran a la derecha). Seleccione **Actualización de Software de TV** en la primera ventana Actualización de Software de TV. En la segunda ventana Actualización de Software de TV, seleccione o resalte el archivo de actualización que desee instalar y presione **ENTER**.  
**Nota:** No seleccione las opciones de Actualización Forzada, a menos que haya recibido instrucciones específicas para hacerlo o que tenga experiencia previa con actualizaciones de software para expertos.
  - Actualización de Software PTC: En la ventana Actualización de Software PTC, seleccione o resalte el archivo de actualización que desee instalar y presione **ENTER**.  
**Nota:** La ventana Actualización de Software PTC es similar a la segunda ventana Actualización de Software de TV, pero no se encuentran disponibles las opciones de Actualización Forzada. La información sobre la versión de software actual se muestra en la parte superior y los archivos de actualización del dispositivo USB se enumeran en la parte inferior de la ventana.

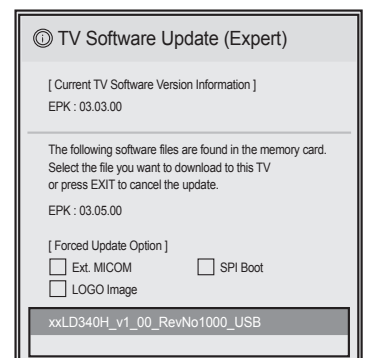
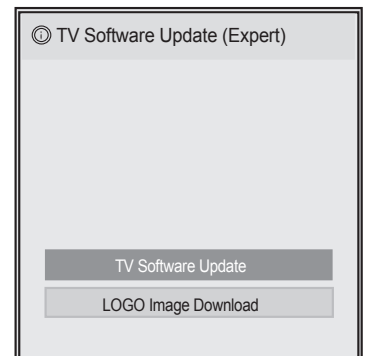
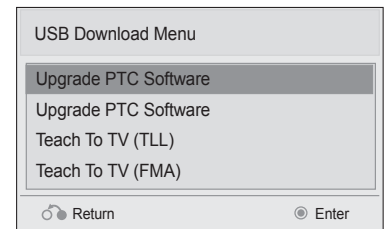

El televisor mostrará el progreso de la actualización en una nueva ventana. NO extraiga el dispositivo USB hasta que la actualización del software se haya completado. Cuando la actualización del software del televisor haya finalizado, el televisor se reiniciará automáticamente. Cuando la actualización de PTC haya finalizado, el televisor se apagará.

# Referencia: Descargar una pantalla de presentación con un dispositivo de memoria USB

## Instrucciones del archivo de imagen de la pantalla de presentación

- La imagen de la pantalla de presentación debe ser un archivo JPEG (no progresivo) base.
- La imagen no debe tener más de 1 MB.
- El tamaño ideal para la imagen es de 1 366 x 768 píxeles o menos.
- El archivo de imagen debe almacenarse en una carpeta denominada "LG\_DTV" en el directorio raíz del dispositivo de memoria USB.
- Asegúrese de que el dispositivo USB haya sido formateado con el formato FAT.

## Descargar una imagen de la pantalla de presentación

1. Encienda el televisor.
2. Enchufe el dispositivo de memoria USB en el puerto USB IN del televisor.
3. Presione **MENU** en el control remoto para ver los menús de configuración del televisor.
4. Utilice las teclas de navegación para seleccionar o resaltar **OPCIÓN** (si EBL se encuentra en el modo de transferencia) o el icono del menú **BLOQUEAR** (si el televisor se encuentra en el modo FTG o en el modo LodgeNet PPV). A continuación, presione siete veces la tecla de número "7" para ver el elemento USB Download Menu.
5. Utilice las teclas de flecha hacia arriba/abajo para seleccionar **Upgrade TV Software** y, a continuación, presione **ENTER**.
6. Seleccione **Descargar Imagen LOGO** en la primera ventana Actualización de Software de TV.
7. En la segunda ventana Actualización de Software de TV, seleccione o resalte el archivo de imagen que desee descargar y presione **ENTER**.

El televisor mostrará el progreso de la descarga en una nueva ventana. NO extraiga el dispositivo USB hasta que la descarga de la imagen se haya completado. Cuando la descarga haya finalizado, el televisor se reiniciará automáticamente. Una vez reiniciado, podrá ver la nueva pantalla de presentación.

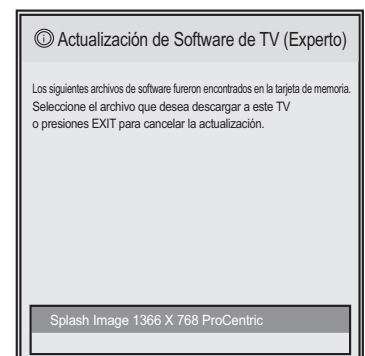
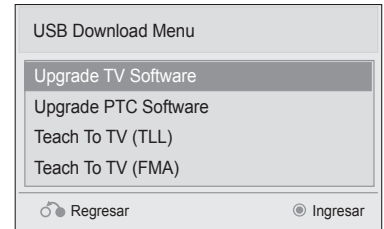

## Referencia: Configuración del consumo de energía

Las siguientes tablas suponen que el elemento 118 POWER SAVINGS del menú de instalación se estableció en 003 (predeterminado) y que el elemento 099 BACK LIGHTING del menú de instalación se estableció como se muestra a continuación (el valor predeterminado es 100).

Elemento 099 Back Lighting (Static)	26LD340H / 26LD343H / 26LD345H		32LD340H / 32LD343H / 32LD345H		37LD340H / 37LD343H / 37LD345H		42LD340H / 42LD343H / 42LD345H	
	Consumo de energía (watts)	Porcentaje de ahorro	Consumo de energía (watts)	Porcentaje de ahorro	Consumo de energía (watts)	Porcentaje de ahorro	Consumo de energía (watts)	Porcentaje de ahorro
100	56.82	0.00%	72.97	0.00%	88.92	0.00%	107.53	0.00%
90	51.98	8.52%	63.82	12.54%	84.19	5.32%	86.68	19.39%
80	47.09	17.13%	58.53	19.78%	77.84	12.46%	78.79	26.73%
70	42.06	25.97%	53.58	26.57%	72.19	18.81%	72.81	32.29%
60	39.71	30.12%	44.24	39.38%	66.28	25.46%	66.78	37.89%
50	37.36	34.25%	41.27	43.45%	60.90	31.51%	60.61	43.63%
40	36.31	36.10%	38.71	46.95%	56.58	36.37%	56.35	47.60%
30	35.12	38.19%	36.20	50.39%	52.35	41.13%	52.90	50.81%
20	32.59	42.64%	33.51	54.07%	47.75	46.30%	47.71	55.63%
10	30.23	46.80%	31.01	57.51%	43.68	50.88%	43.04	59.98%
1	27.95	50.82%	28.55	60.87%	39.62	55.44%	38.86	63.86%

Elemento 099 Back Lighting (Dynamic)	26LD340H / 26LD343H / 26LD345H		32LD340H / 32LD343H / 32LD345H		37LD340H / 37LD343H / 37LD345H		42LD340H / 42LD343H / 42LD345H	
	Consumo de energía (watts)	Porcentaje de ahorro	Consumo de energía (watts)	Porcentaje de ahorro	Consumo de energía (watts)	Porcentaje de ahorro	Consumo de energía (watts)	Porcentaje de ahorro
200	72.19	0.00%	75.45	0.00%	110.86	0.00%	125.41	0.00%
190	68.21	5.51%	69.23	8.25%	99.05	10.65%	111.41	11.16%
180	63.72	11.74%	65.26	13.51%	92.33	16.72%	103.30	17.63%
170	59.21	17.99%	60.72	19.53%	85.39	22.98%	95.29	24.02%
160	55.04	23.76%	56.29	25.40%	78.61	29.10%	87.64	30.11%
150	50.81	29.62%	51.82	31.33%	71.70	35.32%	79.71	36.44%
140	46.03	36.24%	46.62	38.21%	63.53	42.69%	70.73	43.60%
130	41.49	42.53%	41.67	44.78%	55.65	49.80%	61.80	50.72%
120	36.32	49.69%	36.14	52.10%	47.34	57.30%	51.86	58.65%
110	31.52	56.34%	31.11	58.76%	39.90	64.01%	42.90	65.79%
101	26.95	62.67%	26.41	65.00%	33.00	70.24%	34.52	72.47%

Nota: Los valores son los resultados de experimentos controlados realizados en laboratorios.

# Referencia: Funcionamiento de la detección automática de Campport en el televisor

La función de detección automática de Campport se habilita cuando:

1. El elemento 034 CAMPORT EN del menú de instalación se establece en 1.
2. El elemento 040 AUTO CAMPORT del menú de instalación se encuentra habilitado (1).

**Seleccionable:** Se puede acceder con la tecla INPUT, un acceso directo, etc.

**Detección automática:** El televisor pasa a esta entrada cuando se inserta un conector. Campport (entrada lateral [AV IN 2] de video) tiene la prioridad más alta y cancela todos los comandos que incluyen sintonización con el canal de inicio.

## Control de la función CAMPORT (entrada lateral de video)

Elemento 034 CAMPORT EN	Elemento 040 AUTO CAMPORT	Funcionamiento de la entrada lateral (AV IN 2) de video
0	0	Deshabilitado
0	1	Deshabilitado
1	0	Seleccionable
1	1	Detección automática

## Funcionamiento de Campport (independiente)

Al habilitar la detección automática de Campport como se explicó anteriormente, la fuente del televisor pasa a la fuente auxiliar lateral (AV IN 2) de video cada vez que se inserta un conector en la entrada de video AV IN 2.

Cuando se extrae el conector, el televisor vuelve al canal anterior o a la fuente de entrada que se mostraba antes de insertar el conector. Sin embargo, si se solicita un acceso directo a un canal de RF o un canal auxiliar mientras Campport se encuentra activado, cuando se extrae el conector de video, el televisor pasa al último canal requerido. Los cambios realizados en las fuentes con las teclas de fuente (INPUT) se ignoran. Los comandos Ch Up/Down (Canal arriba/abajo) y Flashback (Retroceso) no son comandos de sintonización de acceso directo y, por lo tanto, también se ignoran.

Estado antes de insertar CAMPORT	Funcionamiento mientras CAMPORT se encuentra activado	Estado después de extraer CAMPORT
Canal de RF o Aux	Ninguno	Canal de RF o Aux anterior
Canal de RF o Aux	Acceso directo	Último canal de RF o Aux requerido
Canal de RF o Aux	Teclas Ch Up/Down, Flashback e Input	Canal de RF o Aux anterior

## Funcionamiento de Campport (FTG o PPV)

El funcionamiento será parecido al modo independiente. Sin embargo, cuando el mapa de canales no esté relacionado con PTC (es decir, FTG y PPV), la teclas Ch Up/Down o Flashback se envían como comandos de sintonización de acceso directo a PTC o al televisor.

Estado antes de insertar CAMPORT	Funcionamiento mientras CAMPORT se encuentra activado	Estado después de extraer CAMPORT
Canal de RF o Aux	Ninguno	Canal de RF o Aux anterior
Canal de RF o Aux	Acceso directo	Último canal de RF o Aux requerido
Canal de RF o Aux	Teclas Ch Up/Down, Flashback e Input	Último canal de RF o Aux requerido



## Referencia: Configuración de la entrada auxiliar del televisor

Sintonización de ACCESO DIRECTO		TELEVISOR		HABILITAR				DATOS MPI			INICIO ASIGNACIÓN DE FUENTE AUXILIAR
				Menú de Instalador		ESTATUS DE DATOS MPI TIPO 0x41 FUENTES HABILITADAS (R/W)		ESTATUS DE DATOS MPI TIPO 0xD2 FUENTE DE AV ACTUAL (R)		ESTATUS DE DATOS 0x0D FUENTE AUXILIAR (R)	
OLD_OCV = 0	OLD_OCV = 1	Fuente de entrada	Modo de Fuente	Número	Etiquetado	Valor	Etiquetado	Valor	Etiquetado		
130	90	Video2 (Laterales)	CV	34	CAMPOR_T_EN	0x01	Video Front (Campor)	0	Video Front (Campor)	0 (VIDEO)	2
131	91	Video1 (Trasero)	CV	39	REAR_AUX_EN	0x02	Rear Video (Aux)	1	Rear Video (Aux)	0 (VIDEO)	1
132	92	HDMI2	DTV/PC	91	YPrPb2 EN = 1	0x04	S-Video Rear	2	S-Video Rear	0 (VIDEO)	5
133	93	HDMI1/DVI	DTV/PC	35	COMPPOR_T_EN = 1	0x08	Front Computer	3	Front Computer	0 (VIDEO)	3
134	94	RGB	PC	87	REAR RGB EN = 2	0x10	SVGA Rear Computer	4	SVGA Rear Computer	2 (COMPUTER)	4
136	96	Componente		38	YPrPb EN	0x40	Y/UV Component	6	Rear Y/PrPb Componente Video	0 (VIDEO)	6

## Referencia: Configuración y descripción general de b-LAN

---

El módulo b-LAN se encuentra incorporado en la parte interna del televisor. Permite que el equipo del centro de recepción y equipos con tecnología de *b-LAN* para comunicarse, mediante el sistema de distribución de RF, con el televisor para realizar configuraciones y controles.

**Nota:** NO se admiten tarjetas MPI con tecnología *b-LAN* (LMT7Z5, LMT7Z7, LMT7Z9) en los televisores con tecnología *b-LAN* ya está integrada.

La energía del módulo b-LAN se controla con el elemento 118 POWER SAVINGS del menú de instalación. El valor predeterminado es 003. El módulo b-LAN sólo recibe energía cuando el televisor se encuentra encendido. Consulte la tabla a continuación.

POWER SAVINGS	Estado del televisor en el modo de espera	Estado del televisor en el modo encendido
	<i>b-LAN</i>	<i>b-LAN</i>
001	Encendido	Encendido
003 (predeterminado)	Apagado	Encendido

Un b-LAN permitió el dispositivo del extremo principal, por ejemplo, el dispositivo FMA-LG101 de LG, transmisiones por el sistema de distribución de RF para comunicar a múltiples televisores. Cuando el televisor se instala por primera vez, debe ser ENCENDIDO en orden para que su módulo integrado b-LAN para recibir la comunicación del dispositivo extremo principal. Si opta por mantener encendido siempre el dispositivo b-LAN, incluso cuando el televisor se encuentre en el modo de espera, establezca el elemento 118 POWER SAVINGS del menú de instalación en 001.

## Referencia: Lista de modelos RJP y jerarquía de la detección automática de las entradas de RJP

---

### Lista de modelos RJP

Modelos existentes	Modelos nuevos
RJP-101M	N/D
RJP-101ML	N/D
RJP-110F	RJP-210F
RJP-110FW	RJP-210FW
RJP-110W	RJP-210W
RJP-110WBR	RJP-210WBR
RJP-110S	RJP-210S
RJP-120G	RJP-220G
RJP-120T	RJP-220T
RJP-201B	RJP-301B
RJP-202B	RJP-302B

### Jerarquía de la detección automática de las entradas de RJP

Prioridad	Video	Audio
1ª (la más alta)	Entrada de video digital	Entrada de audio (3,5 mm)
2ª	Entrada de video de PC	Entrada de audio (L/R)
3ª	Entrada de video	Entrada de video digital

# Reiniciar de un televisor al modo de transferencia

---

En esta sección se describe cómo se puede restablecer un televisor que se encuentra actualmente en modo FTG al modo de transferencia. Tenga en cuenta que el restablecimiento al modo de transferencia También se restaurará toda la configuración por defecto de fábrica en el televisor.

## FTG modo a través de la CPU

Hay tres opciones para reiniciar el modo de transferencia de una televisión que se encuentra en Modo FTG en la CPU. La primera y segunda son opciones le permiten reiniciar el televisor solo al modo de transferencia, mientras que la tercera opción le permite reiniciar multiples televisor es através de un modo de transferencia en un tiempo.

- Un valor predefinido para el elemento 117 FACT DEFAULT del menú de instalación permite al acceso para iniciar un proceso de reconfiguración de fábrica “IN-STOP” el cual reiniciara la TV através del proceso al modo de transferencia. Contacte al soporte técnico para el valor requerido para el elemento 117 del menú de instalación y para la información adicional sobre la realización de IN-STOP en el menú de instalación.
- Usar un dispositivo de memoria USB, “Enseñar” un archivo de configuración de FMA que sólo contiene un “Canales asignados” mapa de canales FTG a la TV. Consulte “Crear el archivo de Configuración FMA mediante la aplicación de configuración FTG” y “Transferir la Configuración FMA al Televisor” en las páginas 31 y 32, respectivamente, para obtener más información.
- Si su sistema usa el Pro: Centric servidor para su configuración, use el Pro:Centric Admin Client para cargar un archivo de configuración FMA que sólo contiene un “0 Canales asignados” mapa de canales FTG en el Pro:Centric servidor. Consulte **Pro: Centric™ Server Admin Client User Guide** para obtener más información.

## Modo FTG a través de la EBL

Hay tres opciones para reiniciar el modo de transferencia de una televisión que se encuentra en Modo FTG en la EBL. La primera y segunda son opciones le permiten reiniciar el televisor solo al modo de transferencia, mientras que la tercera opción le permite reiniciar multiples televisor es através de un modo de transferencia en un tiempo.

- Un valor predefinido para el elemento 117 FACT DEFAULT del menú de instalación permite al acceso para iniciar un proceso de reconfiguración de fábrica “IN-STOP” el cual reiniciara la TV através del proceso al modo de transferencia. Contacte al soporte técnico para el valor requerido para el elemento 117 del menú de instalación y para la información adicional sobre la realización de IN-STOP en el menú de instalación.
- Usar una conexión directa PC a TV, “Write” (Escribir) un despoblado mapa de canales—Es decir, un mapa de canal con cero canal—a la TV. Consulte “Modo FTG Mode a través de la EBL” procedimiento en la página 35 y /o el manual de la **aplicación de configuración Free-To-Guest (FTG)**.
- Si su sistema usa el FMA para la configuración de transmisión, configure el dispositivo de FMA con un archivo de configuración FMA que sólo contiene un “0 Canales asignados” mapa de canales FTG para transmitir a TV EBL(s). Consulte el manual de la **aplicación de configuración Free-To-Guest (FTG)** o el manual de instalación y configuración del dispositivo FMA para obtener más información.

### Algunas sugerencias simples y rápidas para solucionar problemas

Síntoma	Posibles causas	Posibles soluciones
<b>Problemas de software</b>		
No se puede introducir directamente el número de canal o aparece el mensaje "No hay señal".	El canal no se encuentra en el grupo de canales del controlador del televisor.	Después de presionar 2-5-5 + MENU, aparecen solamente los canales incluidos en el controlador del televisor. Si el canal se encuentra disponible, puede agregarlo al grupo de canales. De lo contrario, el mensaje "No hay señal" aparecerá en la pantalla del televisor.
<b>Energía</b>		
Sin energía.	Consulte el diagrama de flujo de resolución de problemas en la siguiente página.	
<b>Imagen del panel de la pantalla</b>		
Sin imagen.	El panel de la pantalla está apagado.  La antena o el cable no está conectado. Conexiones incorrectas. El dispositivo MPI no está conectado. Programa cifrado. Banda de sintonización incorrecta.	<ul style="list-style-type: none"><li>• Encienda el televisor.</li><li>• ¿Hay algún error en la alimentación?</li></ul> Conecte la señal de la antena o del cable al televisor. Compruebe las conexiones del televisor. Si corresponde, conecte el cable MPI al dispositivo MPI. Intente otro canal. Ajuste la configuración del menú de instalación.
<b>Funcionamiento irregular</b>		
Configuración del menú de instalación.	Configuración del menú de instalación incorrecta.	Ajuste la configuración del menú de instalación según sea necesario.
<b>Control remoto</b>		
El control remoto no funciona.	El control remoto no se encuentra en el modo TV. No se apunta al sensor remoto de IR. El control remoto está muy lejos del sensor de IR. El dispositivo MPI no está conectado. El trayecto de IR hasta el receptor del televisor se encuentra obstruido. Baterías con poca carga. Polaridad de la batería incorrecta.  Demasiada luz en la habitación. Control remoto incorrecto.	Utilice la tecla MODE para seleccionar "TV"; de esa forma, el control remoto ingresa al modo TV. Apunte el control remoto al receptor de IR del televisor. Acerque el control remoto al receptor de IR del televisor o disminuya la iluminación de la habitación. Si corresponde, conecte el cable MPI al dispositivo MPI. Quite las obstrucciones.  Reemplace las baterías. Compruebe que "+" y "-" coincidan en el compartimiento de la batería.  Disminuya la iluminación. Se debe utilizar un control remoto compatible. Comuníquese con un distribuidor de LG.
<b>Recepción de imagen</b>		
La imagen es normal, pero el sonido es bajo o no se escucha.	Audio silenciado. Problema de transmisión.	Presione MUTE o utilice la tecla para subir el volumen con el fin de aumentar el nivel del sonido. Intente otro canal.

**Nota:** Para otros problemas que no sean ocasionados por el televisor, consulte las guías de funcionamiento de los otros dispositivos

# Resolución de problemas (cont.)

## Diagrama de flujo de resolución de problemas

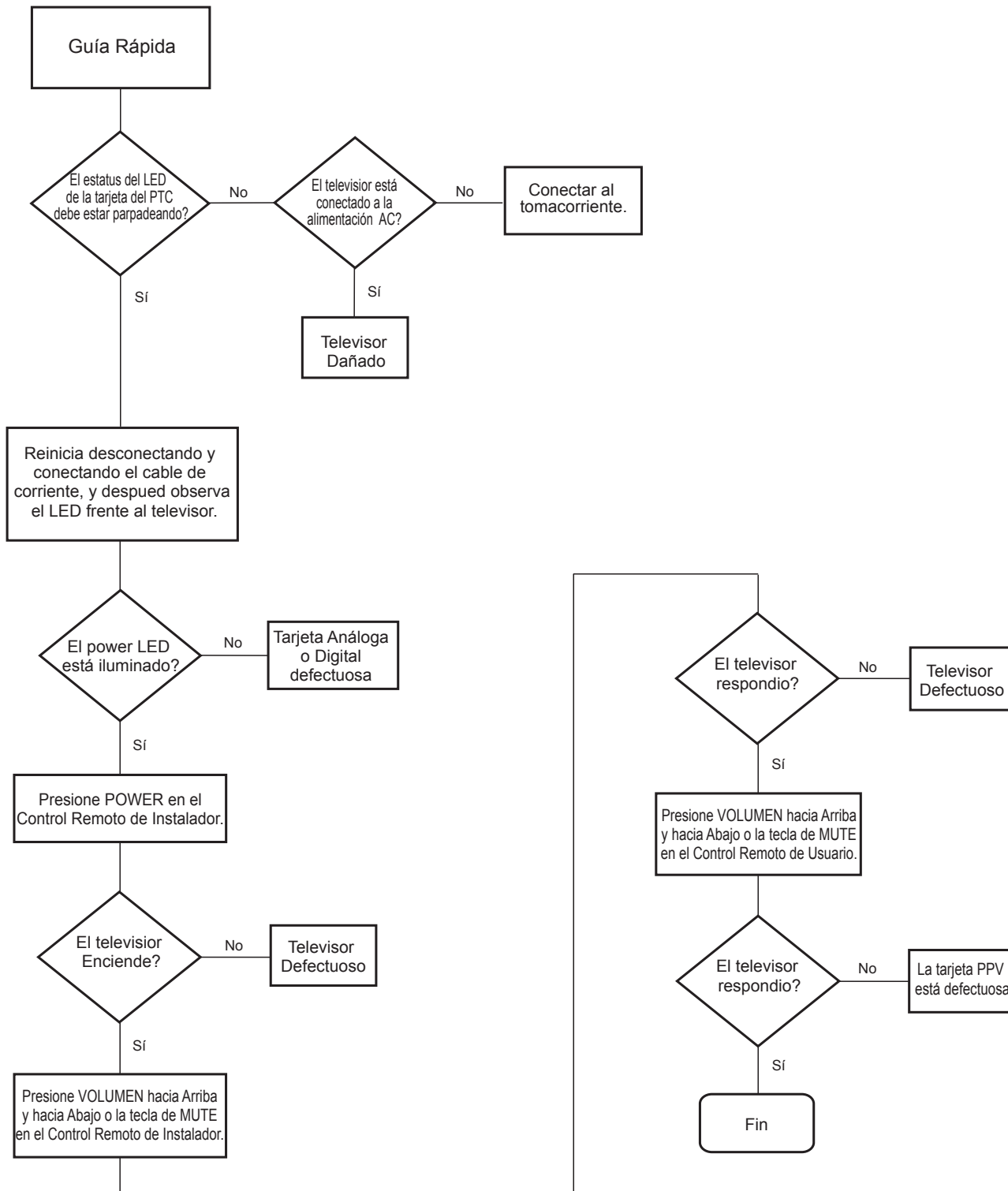

## Comprobación del modo comercial/Resolución de problemas del funcionamiento de FTG

### Comprobación del modo comercial

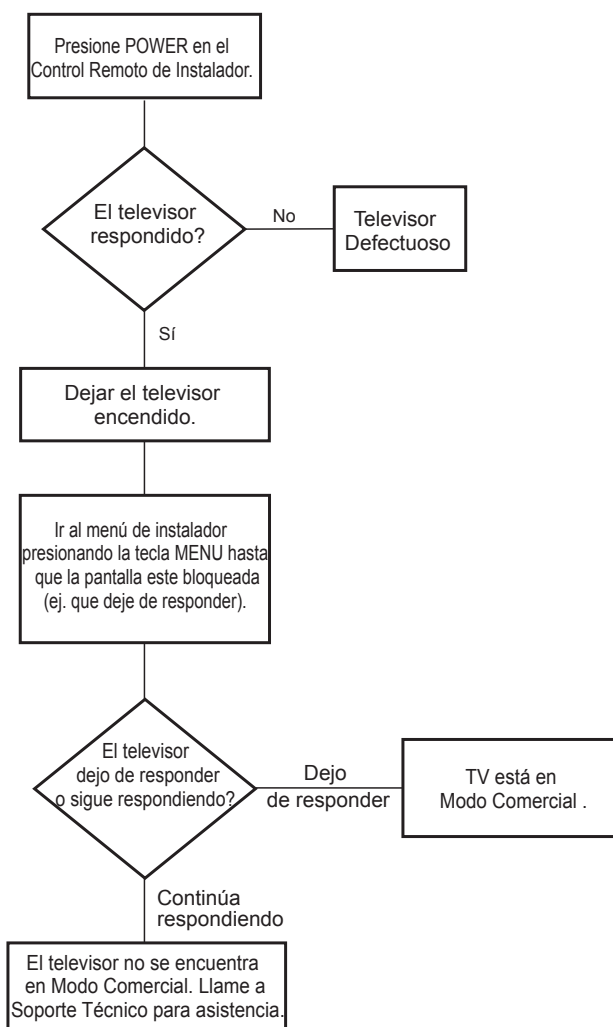

### Resolución de problemas del funcionamiento de FTG

La siguiente tabla brinda información sobre la resolución de problemas cuando EBL se configura en el modo de operación FTG.

Síntoma	Posibles causas	Soluciones
Error de comunicación ("tiempo de espera para la comunicación")	Los cables no están conectados.	Revise los cables de comunicación y conéctelos.
	El televisor no recibe energía.	Revise el cable de alimentación del televisor y conéctelo.
	El televisor no está encendido.	Encienda el televisor (modo FTG predeterminado).
	Puerto COM (comunicación) incorrecto.	En la aplicación de configuración FTG, seleccione el puerto COM correcto para el cable que desee utilizar.

# Resolución de problemas (cont.)

## Resolución de problemas en el programador de clones



**Advertencia: No conecte un programador de clones a una tarjeta PPV instalada en el televisor maestro o en los televisores de destino. Asimismo, cuando el televisor se encuentra en el modo LodgeNet PPV (consulte al administrador del sitio si no está seguro), no conecte un programador de clones al puerto GAME CONTROL/MPI. Cualquiera de estas acciones dañará el programador de clones y la tarjeta PPV, si hay una instalada.**

### Restablecer el programador de clones después de una descarga electrostática

Después de reemplazar las baterías agotadas (solamente LT2002) o en caso de que el programador de clones se comporte de manera extraña después de una descarga electrostática:

- TLL-1100A: Apague el programador de clones TLL-1100A y, a continuación, enciéndalo.
- LT2002: Utilice un clip de papel o un objeto similar e insértelo en el pequeño orificio señalado como RESET con el fin de activar el restablecimiento interno y restaurar el funcionamiento normal.

Una vez finalizado el restablecimiento, compruebe la configuración del reloj de tiempo real. Es posible que deba establecer el reloj del programador de clones desde un televisor que tenga la hora correcta.

**Nota:** Para los televisores maestro y los televisores de destino debe estar en el modo de transferencia para poder realizar la clonación. Consulte también INFORMACIÓN IMPORTANTE SOBRE LA CLONACIÓN en la página 23.

Síntoma	Posibles causas	Posibles soluciones
<b>Programador de clones</b>		
La configuración de las copias de clones demora menos de 30 segundos.	Ese tiempo no es suficiente para copiar toda la configuración del televisor.	TLL-1100A: Apague el programador de clones TLL-1100A y, a continuación, enciéndalo. LT2002: Presione RESET en el programador de clones.
El control remoto no hace funcionar el programador de clones.	Control remoto incorrecto.	A continuación, vuelva a ejecutar las funciones de recepción y transferencia. (Por lo general, la función de recepción demora aproximadamente 90 segundos mientras que la transferencia demora entre 3 y 4 minutos). Solamente utilice el control remoto de LG para hacer funcionar el programador de clones con el televisor.
El menú del clon no aparece en la pantalla del televisor, TLL-1100A muestra un mensaje de error o el LED de LT2002 no parpadea.	El cable MPI no está conectado. El televisor no está encendido. (Solamente LT2002) Baterías con poca carga. (Solamente TLL-1100A) Sin carga.	Conecte el cable MPI adecuadamente y asegúrese de que haya una buena conexión. El televisor debe estar encendido para que el programador de clones funcione. Instale cuatro (4) baterías AA nuevas de alcalina de alta calidad. Asegúrese de que TLL-1100A esté totalmente cargado o conectado a una fuente de alimentación de CA.
Es difícil leer el menú del clon.	Señal débil.	Conecte el televisor a una fuente de señal de canales analógica confiable.
La hora no está establecida.	La hora no está disponible.	Establezca la hora en el televisor y copie la hora en el programador de clones.
El clon no funciona.	Problema en el programador de clones.	<ul style="list-style-type: none"><li>• Intente utilizar otro programador de clones.</li><li>• Restablezca el programador de clones.</li></ul>
El clon explora los canales más de una vez.	El clon debe explorar los canales sólo una vez.	Asegúrese de que el televisor esté configurado correctamente y ejecute la clonación de nuevo.

### Televisores maestro y televisores de destino

La clonación no funcionó.	Se interrumpió el procedimiento. Modelos de televisores diferentes. Se omitieron o no se ejecutaron algunos pasos.	Espere hasta que aparezca el mensaje de procedimiento completo. Solo se puede ejecutar la clonación en televisores del mismo modelo. Consulte los procedimientos de clonación correspondientes y asegúrese de que todas las tareas se hayan realizado.
(Solamente LT2002) La hora del clon desapareció.	Se extrajeron las baterías.	Para conservar la configuración de la hora, las baterías deben estar instaladas.
No aparece la nueva configuración.	No se restableció el televisor de destino.	Desconecte el televisor de destino de la fuente de alimentación de CA durante quince (15) segundos.

- Una vez finalizadas las operaciones de clonación, desenchufe TLL-1100A/LT2002 del televisor.
- Si el televisor no muestra una imagen (pantalla en negro) después de unos segundos, sólo cambie de canal.



Una lista con definiciones de algunas de las palabras que se encuentran en esta guía.

**CABLE DE RF DE 75 OHM**

El cable que proviene de una antena de televisión o un proveedor de servicios por cable. El extremo parece una tuerca de forma hexagonal con un cable en el medio. Se atornilla en la toma roscada de antena/cable ubicada en la parte posterior del televisor.

**ADAPTADOR DE 300 A 75 OHM**

Un pequeño dispositivo que conecta una antena de 300 ohm con dos cables a una toma de RF de 75 ohm. Por lo general, tiene 2,54 cm de largo, con dos tornillos en una de sus extremidades y una abertura redondeada con un cable que se extiende hasta el otro extremo.

**CABLES A/V**

Cables de audio/video. Tres cables agrupados: el de la derecha (rojo) y el de la izquierda (blanco) son para audio y el amarillo para video. Los cables A/V se utilizan para la reproducción estereofónica de videocasetes y para una calidad de imagen y sonido más alta desde otros dispositivos A/V.

**DISPOSITIVO A/V**

Cualquier dispositivo que reproduzca videos o sonidos (VCR, DVD, receptor de televisión por cable o televisión).

**AMPLIFICADOR**

Un dispositivo electrónico que amplifica el sonido proveniente de un televisor, un reproductor de CD, una VCR, un reproductor de DVD u otro dispositivo de audio/video.

**ANTENA**

El receptor físico de las señales de televisión que se envían por el aire. La antena de un equipo grande de metal no siempre es visible.

**b-LAN**

Sistema de comunicación de RF patentado y con licencia que se utiliza para configurar y controlar el televisor mediante el sistema de distribución de RF.

**CABLE**

Unidad de servicio por cable. Se refiere al cable del decodificador que los suscriptores utilizan para recibir las señales de programación por cable.

**CATV**

Programación que suministra un servicio por cable.

**VIDEO COMPONENTE**

Utiliza tres cables para transportar señales de video de tres colores. Por lo general, el resultado final es una mejor calidad de video.

**VIDEO COMPUESTO**

Toma de video típica que utiliza un cable para transportar señales de video de tres colores.

**DELETE (Eliminar)**

Permite eliminar los canales de la lista por la cual el usuario final puede desplazarse con las teclas para subir y bajar canales.

**TELEVISIÓN DIGITAL**

Señales de televisión de alta resolución, con calidad de cine que se transmiten de forma digital.

**DVI**

Interfaz de video digital. Acomoda las interfaces analógicas y digitales con un solo conector.

**HDMI**

Interfaz multimedia de alta definición.

**HDSTB**

Decodificador de alta definición. Se refiere a un dispositivo de sintonización que recibe las señales de televisión de alta definición que tienen una resolución más alta que las señales analógicas comunes del televisor.

**HDTV**

Televisión de alta definición. Se refiere a las señales de televisión que tienen una resolución más alta que las señales analógicas comunes del televisor.

**ENTRADA**

Se refiere a la toma de entrada que recibe una señal de un televisor, una VCR, un reproductor de DVD u otro dispositivo de audio/video.

**JACK (Toma)**

Un conector de entrada o de salida ubicado en la parte posterior de un televisor, una VCR, un reproductor de DVD u otro dispositivo de audio/video.

**SONIDO MONOAURAL**

El sonido monoaural se refiere a un canal de sonido. Si hay varios parlantes, todos los parlantes reproducen el mismo audio.

**SALIDA**

Se refiere a la toma de salida que envía una señal desde una VCR, un DVD u otro dispositivo de audio/video.

**NÚMERO DE CANAL FÍSICO**

En número de canal real. Los canales analógicos utilizan un número de canal físico y los canales digitales pueden utilizar un número de canal virtual.

**RGB (ROJO, VERDE, AZUL)**

El puerto de entrada o de salida de la conexión disponible para producir una imagen de video mediante tres colores diferentes: rojo, verde y azul.

**RS-232**

El puerto de comunicación serial por el que se descarga el firmware.

**PROGRAMACIÓN DE AUDIO SECUNDARIO (SAP)**

La programación de audio secundario (SAP) es otro canal de audio separado, disponible en algunas programaciones. Elegir la opción SAP, por lo general, se refiere a escuchar el audio en otro idioma, como inglés o francés.

**SEÑAL**

Imágenes y sonidos que se transmiten mediante un cable, o por el aire, hacia el televisor.

**SONIDO ESTEREOFÓNICO**

El sonido estereofónico se refiere al audio que se divide hacia los lados derecho e izquierdo.

**SINTONIZADOR**

Dispositivo que capta la señal de transmisión y la transforma en imagen y sonido.

**NÚMERO DE CANAL VIRTUAL**

Un número de canal reasignado. Los canales analógicos utilizan un número de canal físico, mientras que los canales digitales utilizan un número de canal virtual (o falso).

**XDS**

Servicio de datos extendido. Información adicional sobre los programas que se incluye en la señal suministrada, según el criterio de la transmisora.

Nota: Si desea obtener más información, visite [www.atsc.org](http://www.atsc.org).

# Historial de revisiones del documento/Notas

---

## Historial de revisiones del documento

Fecha	Descripción
Mayo de 2011	Revisión A: Nuevo documento

---

## Notas



---

Pro:Idiom es una marca comercial registrada de Zenith Electronics LLC. Pro:Centric es una marca comercial de LG Electronics U.S.A., Inc. *b*-LAN es una marca comercial de LodgeNet Interactive Corporation. Todas las demás marcas comerciales o marcas registradas son propiedad de sus respectivos titulares.