



SLOVENČINA

# UŽÍVATEĽSKÁ PRÍRUČKA

## DVD systém domáceho kina

Pred používaním prístroja si pozorne prečítajte tento návod a odložte si ho, ak by ste ho potrebovali v budúcnosti.

DH4220S (DH4220S, S42S1-S/ W)



MFL67560805

## Informácie o bezpečnosti

1  
Začíname

**POZOR**  
RIZIKO ZASIAHNUTIA  
ELEKTRICKÝM PRÚDOM



**UPOZORNENIE:** ZNÍŽTE RIZIKO ZASIAHNUTIA ELEKTRICKÝM PRÚDOM, NEODNÍMAJTE KRYT (ALEBO ZADNÝ PANEL), VO VNÚTRI NIE SÚ ŽIADNE PRVKY, KTORÉ MÔŽE OVLÁDAŤ UŽÍVATEĽ. TAKÉTO ZÁSAHY ZVERTE DO RÚK KVALIFIKOVANÉMU SERVISNÉMU PRACOVNÍKOVI.

Symbol blesku so šipkou v rovnostrannom trojuholníku slúži na upozornenie užívateľa na prítomnosť neizolovaného napätia pod ochranným krytom zariadenia, ktoré môže byť dostatočne vysoké na to, aby vystavila osoby riziku zasiahnutia elektrickým prúdom.



Znamienko výkričníka v rovnostrannom trojuholníku je určené na upozornenie užívateľa na dôležité operačné a údržbové (servisné) návody, ktoré by si mal naštudovať v literatúre priloženej k výrobku.



**UPOZORNENIE:** CHRÁŇTE SA PRED RIZIKOM POŽIARU ALEBO ZASIAHNUTIA ELEKTRICKÝM PRÚDOM, NEVYSTAVUJTE TENTO VÝROBOK DAŽĎU ALEBO VLHKOSTI.

**VAROVANIE:** Neinštalujte toto zariadenie do stiesneného priestoru akým je napríklad knižnica alebo podobné miesta.

**POZOR:** Nezakrývajte žiadne vetracie otvory. Nainštalujte presne podľa inštrukcií výrobcu. Drážky a otvory na skríni zariadenia slúžia na vetranie a majú zabezpečiť spoľahlivý chod zariadenia a chrániť ho pred prehriatím. Tieto otvory nikdy nesmú byť zakryté, t.j. nikdy nepoložte zariadenie na posteľ ani na pohovku alebo podobný povrch. Tento výrobok nesmie byť vstavaný do priestorov ako sú knižnice alebo stojany, iba ak je zabezpečená dostatočná ventilácia alebo sú dodržané inštrukcie výrobcu.

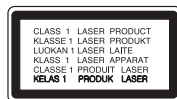

**UPOZORNENIE:** Tento výrobok využíva laserový systém. Aby ste sa uistili, či používate tento výrobok správne, prosím, prečítajte si pozorne tento manuál pre užívateľov a ponechajte si ho pre prípadnú potrebu v budúcnosti. Ak bude zariadenie vyžadovať údržbu, kontaktujte autorizované servisné centrum. Použitie ovládačov, nastavovanie alebo použitie funkcií iných, ako sú tie, ktoré sú tu špecifikované vás môžu vystaviť riziku zasiahnutia nebezpečným žiarením.

### UPOZORNENIE v súvislosti so sieťovým káblom

Pri väčšine zariadení sa odporúča ich zapojenie do samostatného elektrického obvodu;

To znamená, že obvod, v ktorom je zapojený tento spotrebič, napája len tento spotrebič a nemá žiadne ďalšie výstupy a vetvy. Pre kontrolu si pozrite špecifikácie v tejto užívateľskej príručke. Nepreťažujte zásuvky. Preťaženie zásuviek, rozkývané a poškodené zásuvky, predlžovacie šnúry, rozstrapkané vodiče, poškodená alebo popraskaná izolácia vodičov vedú k nebezpečenstvu. Všetky tieto skutočnosti môžu viesť k požiaru alebo zasiahnutiu osoby elektrickým prúdom. Pravidelne kontrolujte stav napájacej šnúry vášho zariadenia. Ak javí známky poškodenia alebo opotrebovania je potrebné ju odpojiť, ďalej už zariadenie nepoužívať a požiadať autorizované servisné centrum o výmenu napájacej šnúry. Chráňte napájaciu šnúru pred fyzickým alebo mechanickým poškodením, ako je stáčanie, zauzlenie, príviknutie, privretie do dverí alebo pošliapanie. Venujte zvláštnu pozornosť zástrčkám, zásuvkám a miestu, kde napájacía šnúra vychádza zo zariadenia. Pre odpojenie od elektrickej siete vyťahnite zásuvku napájacej šnúry. Pri inštalácii výrobku sa uistite, že zásuvka je ľahko dostupná.

Toto zariadenie je vybavené prenosnou batériou alebo akumulátorom.

### Bezpečný spôsob vytiahnutia batérie alebo akumulátora zo zariadenia:

Vytiahnite starú batériu alebo akumulátor podľa postupu ich inštalácie, ale v opačnom poradí. V rámci prevencie pred znečistením životného prostredia a možnými dôsledkami na zdravie ľudí a zvierat zahodte starú batériu alebo akumulátor do príslušnej zbernej nádoby na určených zberných miestach. Nelikvidujte batérie alebo akumulátory spolu s iným odpadom. Odporúča sa použiť miestne bezplatné kompenzačné systémy pre batérie a akumulátory. Nevystavujte batériu pôsobeniu nadmerného tepla, ako je napr. slnečný svit, oheň a podobne.

### Autorské práva

Je zákonom zakázané kopírovať, vysielat' a rozširovať použitím kábla ako aj verejne prehrávať alebo požičiat' materiály chránené autorskými právami bez povolenia. Tento výrobok má funkciu ochrany proti kopírovaniu, ktorá bola vyvinutá spoločnosťou Macrovision. Signály ochrany proti kopírovaniu sú nahrané na niektorých diskoch. Pri nahrávaní alebo prehrávaní filmov z takýchto diskov bude znieť šum. Tento výrobok obsahuje technológiu na ochranu autorských práv, chránenú americkými patentmi a inými autorskými právami. Použitie tejto technológie na ochranu autorských práv musí byť schválené spoločnosťou Macrovision a je určené na domáce a iné vymedzené účely prezerania, pokiaľ nie je inak povolené spoločnosťou Macrovision. Reverzné inžinierstvo alebo rozoberanie je zakázané.

SPOTREBITELIA BY MALI VZIAŤ NA VEDOMIE, ŽE NIE VŠETKY TELEVÍZNE PRIJÍMAČE S VYSOKÝM ROZLIŠENÍM SÚ PLNE KOMPATIBILNÉ S TÝMTO VÝROBKOM A MÔŽU SPÔSOBIŤ NEŽIADUCE VÝJAVY NA OBRAZE. V PRÍPADE 525 ALEBO 625 POSTUPNÉHO RIADKOVANIA MÔŽU NASTAŤ PROBLÉMY Z OBRAZOM, ODPORÚČAME UŽÍVATEĽOVI PRESTAVIŤ ROZLIŠENIE NA "ŠTANDARDNÉ ROZLIŠENIE". V PRÍPADE, ŽE MÁTE NEJAKÉ ĎALŠIE OTÁZKY VO VZŤAHU KU KOMPATIBILITE TV ZARIADENIA S TÝMTO MODELOM (525p A 625p) JEDNOTKY, PROSÍM KONTAKTUJTE NAŠE CENTRUM ZÁKAZNÍCKYCH SLUŽIEB.

Musíte nastaviť možnosť formátu disku na [Mastered], aby boli disky kompatibilné s LG prehrávačmi pri formátovaní prepisovateľných diskov. Keď nastavujete možnosť na Live File System, nemôžete ju používať na LG prehrávačoch.

(Mastered/ Live File System : Systém formátu disku pre Windows Vista)

### Ako naložiť s vašim starým zariadením



1. Ak je na výrobku symbol preškrtnutého smetného koša na kolieskach znamená to, že výrobok podlieha Európskej smernici 2002/96/EC.
2. So všetkými elektrickými a elektronickými výrobkami sa musí nakladať oddelene od komunálneho odpadu, prostredníctvom spoločností, ktoré určila vláda alebo miestne úrady na likvidáciu takéhoto odpadu.
3. Správne naloženie s vašim starým zariadením pomôže ochrániť životné prostredie a ľudské zdravie pred možnými negatívnymi vplyvmi.
4. Ak chcete o nakladaní s vašim starým zariadením vedieť viac podrobností, prosím kontaktujte váš mestský úrad, spoločnosť, ktorá takýto odpad spracúva alebo predajňu, kde ste zariadenie kúpili.



Spoločnosť LG Electronics týmto potvrdzuje, že tento výrobok je (tieto výrobky sú) v súlade so základnými požiadavkami a ďalšími príslušnými ustanoveniami smerníc 2004/108/ES, 2006/95/ES a 2009/125/ES.

Európsky zástupca :

LG Electronics Service Europe B.V  
Veluwezoom 15, 1327 AE Almere, The Netherlands (Tel : +31-(0)36-547-8888)

# Obsah

## 1 **Začíname**

- 2 Informácie o bezpečnosti
- 6 Príprava
  - 6 – Vstup prenosných zariadení
  - 6 – Nahrávanie priamo cez USB
  - 6 – Full HD konverzia
  - 6 – Jednoduché nastavenie reproduktorov domáceho kina
- 6 Príslušenstvo
- 7 Úvod
  - 7 – Prehráateľné disky
  - 7 – Značka na displeji “”
  - 7 – Symboly použité v tomto manuály
  - 7 – Kód krajiny
- 8 Požiadavky na prehráateľný súbor
- 9 Diaľkový ovládač
- 10 Predný panel
- 11 Zadný panel

## 2 **Pripojenie**

- 12 Pripojenie reproduktorov k zariadeniu
- 13 Nastavenie polohy systému
- 13 Pripojenia k vášmu televízoru
  - 13 – Pripojenie videa
  - 14 – Video priključak
  - 14 – Postavka rezolúcie
  - 14 – Izlazna video rezolucija
  - 15 – Priključak HDMI Out (HDMI izlaz)
- 16 Povezivanje sa opremom po izboru
  - 16 – Priključak AUX IN
  - 16 – Priključak PORT IN(Portable in) Connection
  - 16 – Slušanje muzike sa portabl plejera ili nekog drugog spoljašnjeg uređaja
  - 17 – Priključak USB-a
- 17 Antenski priključak

## 3 **Nastavenie systému**

- 18 Upravenie nastavenís
  - 18 – OSD Prvotné nastavenie jazyka – Voliteľné
  - 18 – Zobrazenie a ukončenie ponuky Setup (Nastavenie)
  - 19 – Jazyky
  - 19 – Displej
  - 20 – Rozlíšenie
  - 20 – Audio
  - 21 – DRC (Dynamic Range Control) (Dynamická kontrola rozsahu)
  - 21 – Blokovat’ (Rodičovská kontrola)
  - 22 – Iné

## 4 Prevádzka

- 23 Používanie ponuky Home (Domov)
- 23 Základné operácie
- 24 Ostatné funkcie
- 24 – Zobrazenie informácií o disku na obrazovke
- 24 – Zobrazenie ponuky disku DVD
- 24 – Zobrazenie názvu disku DVD
- 24 – Prehrávanie DVD rýchlosťou 1,5x
- 24 – Šetrič obrazovky
- 25 – Spustenie prehrávania od zadaného času
- 25 – Pokračovanie prehrávania
- 25 – Strana so zmenou kódu titulkov
- 26 – Označené prehrávanie
- 27 – Zobrazenie súborov s fotografiami vo formáte
- 28 – Nastavenie časovača spánku
- 28 – STMIEVAČ
- 28 – Dočasné vypnutie zvuku
- 28 – Pamäť poslednej scény
- 28 – Výber systému - Voliteľné
- 28 – Úprava nastavenia úrovne reproduktorov
- 29 Používanie rádia
- 29 – Počúvanie rádia
- 29 – Predvolenie staníc rádia
- 29 – Vymazanie všetkých uložených staníc
- 29 – Vymazanie uloženého miesta.
- 29 – Zlepšenie slabého FM príjmu
- 29 – Zobrazenie informácie o stanici
- 30 Nastavenie zvuku
- 30 – Nastavenie režimu priestor. zvuku
- 31 Pokročilé používanie
- 31 – Nahrávanie na USB

## 5 Odstraňovanie porúch

- 32 Odstraňovanie porúch

## 6 Príloha

- 33 Ovládanie TV prijímača pomocou dodávaného diaľkového ovládača
- 33 – Nastavenie diaľkového ovládača na ovládanie TV
- 34 Údržba
- 34 – Manipulácia so zariadením
- 34 – Poznámky k diskom
- 35 Kódy krajín
- 36 Kódy jazykov
- 37 Obchodné známky a licencie
- 38 Špecifikácie

1

2

3

4

5

6

## Príprava

### Vstup prenosných zariadení

Počúvajte hudbu z vášho prenosného zariadenia. (MP3, notebook atď.)

### Nahrávanie priamo cez USB

Nahrajte si hudbu z disku CD na vaše zariadenie USB.

### Full HD konverzia

Zobrazí obraz v kvalite Full HD (vo vysokom rozlíšení) jednoduchým nastavením.

### Jednoduché nastavenie reproduktorov domáceho kina

Počúvajte zvuk z TV prijímača, DVD prehrávača a digitálneho zariadenia vo vernom 5.1 (2.1 alebo 2.0) kanálovom režime.

## Príslušenstvo

Skontrolujte kompletnosť dodaného príslušenstva.

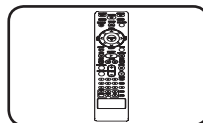

Dialkové ovládanie (1)

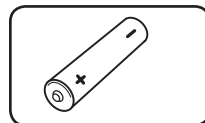

Batéria (1)

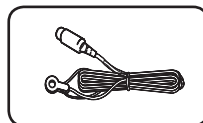

Anténa FM (1)

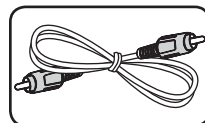

Káble reproduktorov (1)

# Úvod

## Prehrávací disky

Toto zařízení přehrává DVD±R/ RW a CD-R/ RW, které obsahují audio tituly, DivX, MP3, WMA a/ nebo JPEG soubory. Některé DVD±RW/ DVD±R nebo CD-RW/ CD-R nie je možné na tomto zařízení přehrát vzhledem na kvalitu nebo stav disku nebo vzhledem na vlastnosti záznamového zařízení a autorizace softvéru.



DVD-VIDEO (8 cm / 12 cm disk)  
Disky jako sú filmové, ktoré sa dajú zakúpiť alebo požičať.



DVD±R (8 cm / 12 cm disk)  
V režime video a len finalizované.



DVD-RW (8 cm / 12 cm disk)  
V režime video a len finalizované.



V režime video podporuje tiež dvojvrstvové disky.



DVD+RW (8 cm / 12 cm disk)  
Len v režime video



Hudobné CD alebo CD-R/ CD-RW v hudobnom CD formáte, ktoré je možné zakúpiť.

## Značka na displeji "Ⓞ"

"Ⓞ" sa môže objaviť na displeji počas činnosti a oznamuje, že funkcia popísaná v tomto užívateľskom manuály nie je dostupná na danom DVD video disku.

## Symbyly použité v tomto manuály



DVD-Video, DVD±R/RW vo video režime alebo režim VR a finalizované



Hudobné CD



Filmové súbory uložené na USB/disku



Hudobné súbory uložené na USB/disku



Foto súbory

### ! Poznámka

Označuje špeciálne poznámky a prevádzkové funkcie.

### ! Tip

Označuje tipy a rady na zjednodušenie úloh.

### ! POZOR

Označuje upozornenia na predchádzanie možnému zneužitíu a následným škodám.

## Kód krajiny

Kód krajiny je vytlačený na zadnej strane tohto zariadenia. Toto zariadenie prehráva len DVD disky, ktoré sú označené rovnako ako označenie na zadnej časti zariadenia alebo sú označené ako "ALL(VŠETKO)".

- Väčšina diskov nesie značku zemegule s jedným alebo viacerými číslami na nej, viditeľné na obale. Toto číslo sa musí zhodovať s kódom krajiny na vašom zariadení, inak disk nebude prehrávateľný.
- Ak sa pokúsite prehrať DVD s iným kódom krajiny ako je na vašom prehrávači, na TV obrazovke sa objaví správa "Check Regional Code" (Skontrolujte kód krajiny).

## Požiadavky na prehrávatel'ny súbor

### Požiadavky na hudobné súbory MP3/ WMA

Kompatibilita diskov MP3/ WMA je na tomto prehrávači obmedzená nasledovne:

- Vzorkovacia frekvencia : medzi 32 - 48 kHz (MP3), medzi 32 - 48 kHz (WMA)
- Prenosová rýchlosť : medzi 32 - 320 kbps (MP3), medzi 40 - 192 kbps (WMA)
- Podporovaná verzia : v2, v7, v8, v9
- aximálny počet súborov: menej ako 999.
- Prípona súboru : ".mp3"/ ".wma"
- Formát súboru na CD-ROM: ISO9660/ JOLIET
- Odporúčame používať program Easy-CD Creator, ktorý vytvára systém súborov ISO 9660.

### Požiadavky na foto súbor

Kompatibilita súboru s fotografiami s týmto prehrávačom je obmedzená nasledovne:

- Max. počet pixlov v šírke: 2760 x 2048 pixlov
- aximálny počet súborov: menej ako 999.
- Niektoré disky nemusia fungovať kvôli odlišnému formátu záznamu alebo kvôli stavu disku.
- Prípona súboru : ".jpg"
- Formát súboru na CD-ROM: ISO9660/ JOLIET

### Požiadavky na súbor DivX

Kompatibilita disku DivX s týmto prehrávačom má nasledujúce obmedzenia :

- Dostupné rozlíšenie : 720x576 (W x H) pixelov
- Dĺžka názvu súboru DivX titulkov môže mať maximálne 45 znakov.
- V prípade, že je v titulkoch pre súbor DivX znak, ktorý sa nedá zobraziť, môže sa na displeji zobraziť ako znak " \_ "
- Počet snímkov: menej ako 30 snímkov/s
- V prípade, že video a audio štruktúra súborov nie je prepojená, výstupom je buď len video (obraz), alebo len audio (zvuk).
- Prehrávateľné súbory DivX: ".avi", ".mpg", ".mpeg", ".divx"
- Prehrávateľný formát titulkov: SubRip (\*.srt/\*.txt), SAMI (\*.smi), SubStation Alpha (\*.ssa/\*.txt), MicroDVD (\*.sub/\*.txt), SubViewer 2.0 (\*.sub/\*.txt), Vobsub (\*.sub)
- Prehrávateľný formát kodeku : "DIVX3.xx", "DIVX4.xx", "DIVX5.xx", "MP4V3", "3IVX".
- Prehrávateľný Audio formát : "AC3", "PCM", "MP3", "WMA".
- Vzorkovacia frekvencia : medzi 32 - 48 kHz (MP3), medzi 32 - 48 kHz (WMA)
- Prenosová rýchlosť : medzi 32 - 320 kbps (MP3), medzi 40 - 192 kbps (WMA)
- Disky formátované v systéme súborov Live sa na tomto prehrávači nedajú používať.
- V prípade, že sa názov filmového súboru líši od názvu súboru titulkov, titulky sa počas prehrávania súboru DivX nemusia zobraziť.
- Ak prehrávate súbor DivX s inými parametrami, ako sú uvedené vyššie, nemusí sa prehrať normálne.



## Dial'kový ovládač

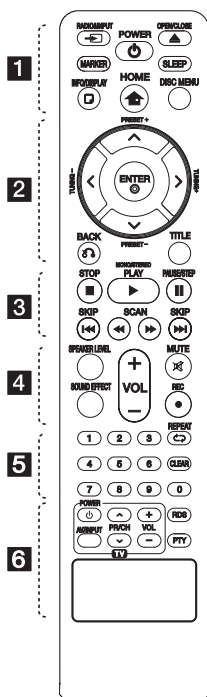

### Vloženie batérií

Odstráňte pokrov predalčeka za batérie na hrbtní strani diaľničkega upravljalnika in vstavite eno batérijo (velikost AAA) s pravilno postavljenima  $\oplus$  in  $\ominus$ .

..... **1** .....

**RADIO&INPUT:** Zmena vstupných zdrojov.

**MARKER:** Služi na označenie zoznamu titulov

**Napájanie:** Vypína a zapína zariadenie ON (ZAP) a OFF (VYP)

**OPEN/CLOSE:** Služi na vysunutie alebo zasunutie diskovej mechaniky.

**SLEEP:** Nastavuje systém na automatické vypnutie v špecifickom čase. (Stmavnutie: zobrazené okno bude o polovicu tmavšie.)

**INFO/DISPLAY:** Zobrazuje informácie na obrazovke.

**HOME:** Zobrazí ponuku [Poč. menu].

**DISC MENU:** Zobrazuje menu na DVD disku.

..... **2** .....

**^ / v / < / >** (hore/ dolu/ vľavo/ vpravo): Pohyb v menu zobrazenom na obrazovke.

**PRESET +/-:** Vyberie rádiostanicu.

**TUNING +/-:** Naladí požadovanú rádiostanicu.

**ENTER:** Uznáva, výber z menu.

Predvolenie staníc rádia

**BACK:** Pohyb v menu naspäť alebo opustenie nastavovacieho menu.

**TITLE:** Ak aktuálny DVD disk má menu, zobrazí toto menu na obrazovke, t.j. menu disku sa môže zobraziť.

..... **3** .....

**STOP:** Zastavenie prehrávania.

**(Prehrať), MONO/STEREO:** Starts playback. Zvolíte Mono/ Stereo.

**II (PAUSE/STEP):** Pozastaviť prehrávanie.

**SKIP:** Služi na preskočenie na ďalšiu alebo predchádzajúcu kapitolu / stopu / súbor.

**SCAN:** Prehľadáva vpred alebo vzad.

..... **4** .....

**SPEAKER LEVEL:** Nastaví úroveň hlasitosti požadovaného reproduktora.

**SOUND EFFECT:** Služi na výber režimu zvukového efektu.

**VOL +/- (Volume):** Nastaví hlasitosť reproduktorov.

**MUTE:** Stlmenie zvuku.

**REC:** Potvrďuje výber voľby.

..... **5** .....

**0-9 číselné tlačidlá:** Vyberie číselnú voľbu v menu.

**REPEAT:** Pre výber hracieho režimu. (NÁHODNE, OPAKOVAT)

**CLEAR:** Služi na odstránenie značky zo zoznamu značiek alebo čísla pri nastavení hesla.

..... **6** .....

**Tlačidlá ovládania TV:** Pozri stranu 33.

**RDS:** Radio Data System (rozhlásový dátový systém).

**PTY:** Zobrazí možnosti zobrazenia RDS.

## Predný panel

1

Začíname

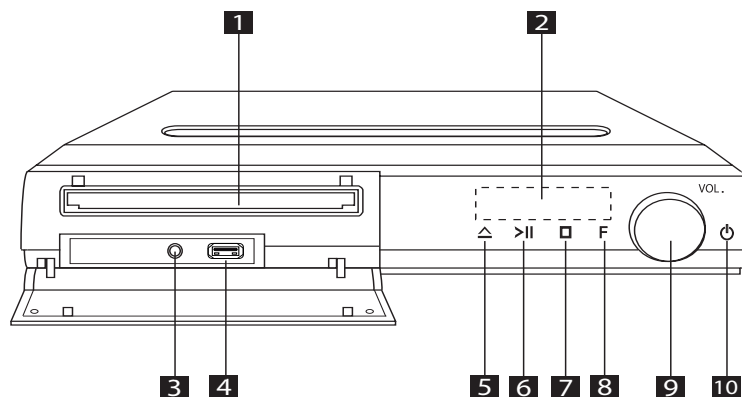

- 1** Zásuvka na disk DVD/CD
- 2** Okno displeja  
Ukazuje aktuálny stav prístroja.
- 3** **PORT. IN** (Portable in)  
Na vašom prístroji môžete poslúchať hudbu z vášho prenosného zariadenia.
- 4** USB port  
Po pripojení USB zariadenia môžete prehrávať video, obrázky a zvukové súbory.
- 5** **△** (Otvoriť/zatvoriť)  
Slúži na vysunutie alebo zasunutie diskovej mechaniky.
- 6** **>||** (PREHRÁŤ/POZASTAVIŤ)  
Spustenie prehrávania.  
Dočasné zastavenie prehrávania, opätovným stlačením zrušíte režim pozastavenia.
- 7** **□** (Stop)  
Zastavenie prehrávania.
- 8** **F** (Funkcia)  
Vyberá funkciu a zdroj vstupov.
- 9** **VOL.** (Hlasitosť)  
Slúži na nastavenie hlasitosti reproduktorov.
- 10** **⏻** (Napájanie)  
Slúži na zapnutie alebo vypnutie prístroja.

## Zadný panel

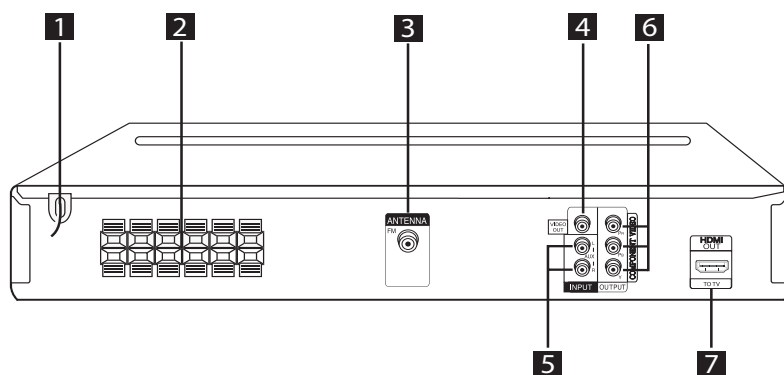

- 1** Napájací kábel
- 2** Konektor reproduktora
- 3** Konektor pre anténu  
FM – Slúži na pripojenie káblovej antény FM
- 4** Konektor VIDEO OUT (Video výstup)  
- Pripojenie k televízoru s video vstupmi
- 5** Konektor AUX(L/R) INPUT (Doplnkový vstup (L/P))  
- Pripojenie k externému zdroju s 2-kanálovými  
zvukovými výstupmi
- 6** KOMPONENTNÝ VIDEO VÝSTUP  
Pripojenie k televízoru so vstupmi Y PB PR.
- 7** Konektor HDMI OUT (Výstup HDMI)  
Pripojenie k televízoru so vstupmi HDMI.  
(Rozhranie pre digitálne audio a video)

## Pripojenie reproduktorov k zariadeniu

2

Pripojenie

1. Aby ste mohli kábel pripojiť k prehrávaču, stlačte plastovú svorku, ktorá otvorí pripojenie ku koncovke. Vložte kábel a pustite svorku.

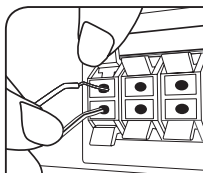

2. Pripojte čierny vodič každého kábla ku konektorom označeným - (mínus) a druhý koniec ku konektorom označeným + (plus).

Reproduktor	Pozícia
Zadný R	Vzadu napravo
Zadný L	Vzadu naľavo
Stredný	Stredný
Subwoofer	Ľubovoľná poloha vpredu
Predný R	Vpredu napravo
Predný L	Vpredu naľavo

### ! POZOR

- Budte opatrný a nedovoľte deťom, aby vkladali ruky alebo iné predmety do "vlnovodov reproduktora".  
"Vlnovod reproduktora": Otvor v skrini reproduktora pre bohatý basový zvuk (príloha).
- Reproduktory obsahujú magnety a magnetické časti, môžu teda spôsobiť poruchu prevádzky obrazoviek TV prístrojov alebo monitora počítača. Reproduktory umiestnite a používajte čo najďalej od obrazovky TV prístroja alebo monitora počítača.

## Nastavenie polohy systému

Nasledujúce ilustrácie znázorňujú príklad nastavenia polohy systému. Ilustrácie v tomto návode sa môžu odlišovať od skutočnej podoby prístroja kvôli vysvetľovacím účelom. Pre čo najlepší priestorový zvuk musia byť všetky reproduktory okrem subwoofera umiestnené v rovnakej vzdialenosti od miesta počúvania (A).

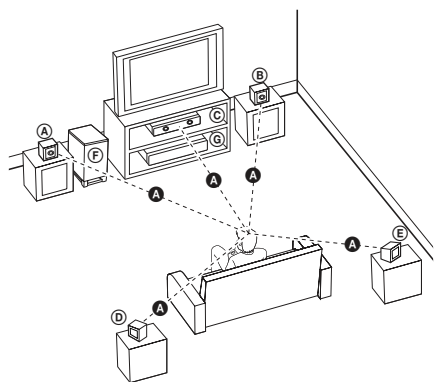

- Ⓐ Predný ľavý reproduktor (L)/ Ⓑ Predný pravý reproduktor (R): Predné reproduktory umiestnite po stranách monitora alebo obrazovky do čo najviac možnej vyrovnanej polohy.
- Ⓒ Stredový reproduktor: Stredový monitor umiestnite nad alebo pod monitor alebo obrazovku.
- Ⓓ Priestorový ľavý reproduktor (L)/ Ⓔ Priestorový pravý reproduktor (R): Tieto reproduktory umiestnite za vašu polohu odposluchu so smerovaním mierne dovnútra.
- Ⓕ Subwoofer: Poloha subwoofera nie je až tak rozhodujúca, nakoľko nízke basové tóny nie sú veľmi smerové. Ale je lepšie umiestniť subwoofer do blízkosti predných reproduktorov. Otočte ho mierne do stredu izby, aby sa znížili odrazy od stien.
- Ⓖ Prístroj

## Pripojenia k vášmu televízoru

V závislosti od schopností vášho existujúceho vybavenia uskutočnite jedno z nasledovných pripojení.

### ! Poznámka

- V závislosti od vášho televízora a ostatného vybavenia, ktoré chcete pripojiť existujú rôzne spôsoby pre pripojenie prehrávača. Použite iba pripojenia popísané v tomto návode.
- Pre vytvorenie najlepšieho pripojenia si podľa potreby prečítajte návody na použitie k vášmu televízoru, stereo systému a iných zariadení.

### ! POZOR

- Uistite sa, že je prehrávač pripojený priamo k televízoru. Nastavte televízor na správny kanál vstupu videa.
- Prehrávač nepripájajte cez váš VCR prehrávač. Môže to zapríčiniť skreslenie obrazu.

## Pripojenie videa

Pomocou video kábla prepojte konektor VIDEO OUT na zariadení so vstupným video konektorom na televízore.

Zvuk môžete počuť cez reproduktory systému.

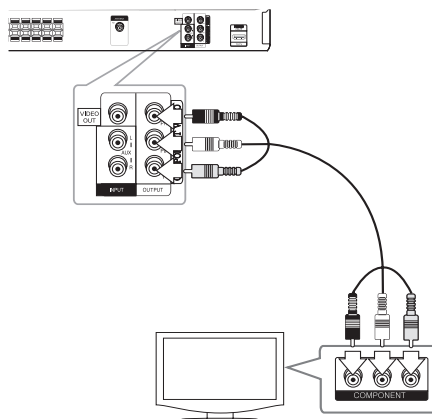

## Video priključak

Povežite izlazni VIDEO OUT džek uređaja sa video ulaznim džekom na TV-u pomoću kabela.

Možete čuti zvuk iz sistemskih zvučnika.

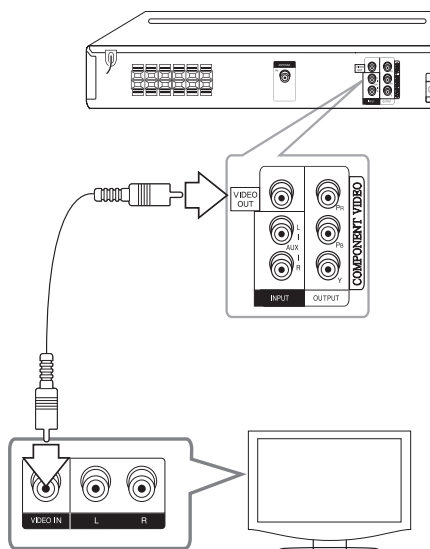

## Postavka rezolucije

Ovaj uređaj ima nekoliko izlaznih rezolucija za HDMI OUT i COMPONENT VIDEO OUT priključke. Rezoluciju možete da menjate na [Setup] meniju.

1. Pritisnite **HOME**.
2. Koristite **</>** da biste selektovali [Setup] i pritisnite **ENTER**. Pojavljuje se meni [Setup].



3. Koristite **^ / v** da biste selektovali opciju [Display], a zatim pritisnite **>** da biste prešli na drugi nivo.
4. Koristite **^ / v** da biste selektovali opciju [Resolution], a zatim pritisnite **>** da biste prešli na treći nivo.
5. Koristite **^ / v** da biste selektovali željenu postavku, a zatim pritisnite **ENTER** da biste potvrdili svoj izbor.

### ! Napomena

Ako vaš TV ne prihvata rezoluciju koju ste postavili za plejer, onda možete postaviti rezoluciju na 480p (ili 576p) na sledeći način:

Pritisnite **STOP** u trajanju dužem od 5 sekundi.

## Izlazna video rezolucija

Prikazana rezolucija na displeju i izlazna rezolucija mogu da se razlikuju zavisno od vrste veze.

[HDMI OUT]: 1080p, 1080i, 720p i 480p (ili 576p) i 480i (ili 576i)

[COMPONENT VIDEO OUT]: 480p (ili 576p) i 480i (ili 576i)

[VIDEO OUT]: 480i (ili 576i)

## Priključak HDMI Out (HDMI izlaz)

Ako imate HDMI TV ili monitor, možete ga priključiti na ovaj uređaj pomoću HDMI kabla (Tip A, High Speed HDMI™ Cable).

Povežite izlazni HDMI OUT džek na uređaju sa HDMI IN ulaznim džekom na HDMI kompatibilnom televizoru ili monitoru.

Postavite izvor TV-a na HDMI (pogledajte o tome u uputstvu televizora)

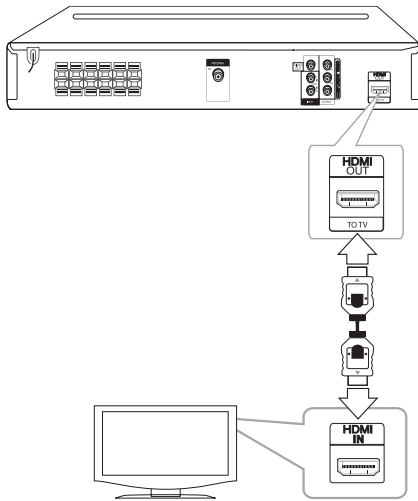

### ! SAVET

- Kod HDMI veze možete u potpunosti uživati u digitalnim audio i video signalima.
- Kada koristite HDMI priključak, možete menjati rezoluciju za HDMI izlaz. (Pogledajte o tome u odeljku "Postavka rezolucije" na strani 14.)

### ! Napomena

- Ako priključeni HDMI uređaj ne podržava audio izlaz uređaja, onda se može desiti da audio zvuk HDMI uređaja bude izobličen ili da uopšte nema zvuka na izlazu
- Kada povezujete uređaj koji je kompatibilan sa HDMI ili DVI povedite računa o sledećem:
  - Prvo isključite HDMI/DVI uređaj i ovaj uređaj. Zatim, uključite HDMI/DVI uređaj i ostavite ga tako oko 30 sekundi, pa onda uključite i ovaj uređaj.
  - Proverite da li je video ulaz povezanog uređaja postavljen ispravno.
  - Proverite da li je povezani uređaj kompatibilan sa 720x480i (ili 576i), 720x480p (ili 576p), 1280x720p, 1920x1080i ili 1920x1080p video ulazima.
- Neće svi HDMI ili DVI uređaji koji su kompatibilni sa HDCP raditi sa ovim plejerom
  - Slika se neće lepo prikazati kod uređaja koji nije na HDCP principu.
  - Ovaj plejer ne započinje reprodukciju i TV ekran prelazi u crnu ili zelenu boju, ili se mogu pojaviti smetnje u vidu snega.
- V pripade šumu alebo čiar na obrazovke skontrolujte HDMI kábel (vysokorychlostný kábel HDMI™).

### ! OPREZ

- Izmena rezolucije kada je veza već uspostavljena može dovesti do problema u radu. Da biste rešili problem, isključite uređaj, pa ga ponovo uključite.
- Kada HDMI konekcija sa HDCP nije potvrđena, onda ekran prelazi u crnu ili zelenu boju, ili se mogu pojaviti smetnje u vidu snega. U tom slučaju, proverite HDMI vezu ili isključite HDMI kabli.

## Povezovanie sa opremom po izboru

### Priključak AUX IN

Povežite izlaz pomočnog uređaja na ulazni priključak AUX AUDIO Input (L/R).

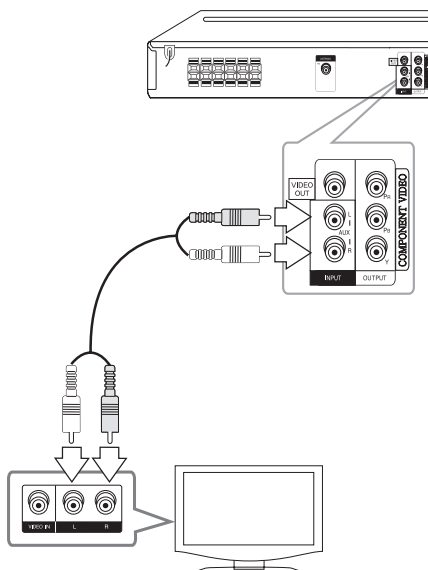

#### ! Napomena

Ak má váš TV prijímač (doplňkové zariadenie) iba jeden výstup pre zvuk (mono), pripojte ho k ľavému (bielemu) audio konektoru na prístroji.

### Priključak PORT IN(Portable in) Connection

Výstup prenosného zariadenia (MP3 alebo PMP atď.) pripojte k vstupnému konektoru **PORT. IN** (Vstup prenosného zariadenia).

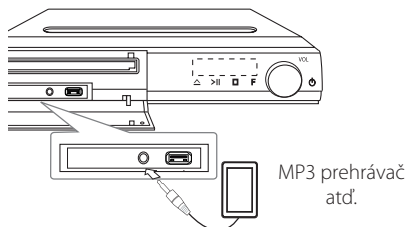

### Slušanje muzike sa portabl plejera ili nekog drugog spoljašnjeg uređaja

Ovaj uređaj se može koristiti za puštanje muzike sa raznih vrsta portabl plejera ili nekih drugih spoljašnjih uređaja.

1. Povežite portabl plejer priključenjem uređaja na ulaz **PORT.IN(PORTABLE IN)**.

ili

priključite spoljašnji uređaj na konektor AUX.

2. Uključite napajanje pritiskom na **(POWER)**.
3. Odaberite PORTABLE ili AUX funkciju pritiskom na **RADIO&INPUT**.
4. Uključite portabl plejer ili spoljašnji uređaj i započnite reprodukciju.



## Priključak USB-a

Povežite USB port USB memorije (ili MP3 plejera, itd.) sa USB portom na prednjem delu uređaja.

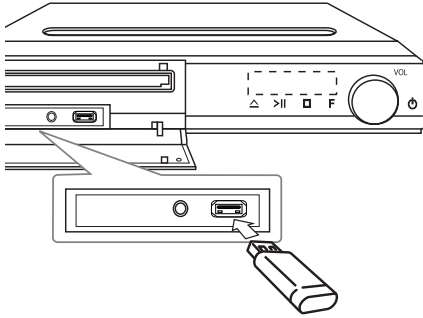

Da biste izvadili USB iz uređaja

1. Izaberite neki drugi mod funkcije ili pritisnite dvaput uzastopno **■ STOP**.
2. Izvadite USB iz uređaja

## Kompatibilni USB uređaji

- MP3 plejer: MP3 plejer Flash tipa
- USB Flash drajv: Uređaji koji podržavaju USB2.0 ili USB1.1
- USB funkcija ovog uređaja ne podržava neke od USB uređaja.

## Zahtevi USB jedinice

- Komponente koje zahtevaju instalaciju nekog dodatnog programa kada se uređaj poveže na kompjuter, nisu podržane.
- Nemojte da izvlačite USB jedinicu dok ona radi.
- Za USB sa većim kapacitetom, može proći više od nekoliko minuta da se obavi pretraga.
- Da biste sprečili gubljenje podataka, izvršite back up svih podataka.
- Ako koristite USB produžni kabl ili USB hub, može se desiti da USB uređaj ne bude prepoznat.
- Uređaj koji koristi NTFS fajl sistem nije podržan. (Podržan je samo FAT (16/32) fajl sistem.)
- Ovaj uređaj nije podržan kada je ukupan broj fajlova 1 000 ili više.
- Eksterni HDD, zaključani uređaji ili USB uređaji hard tipa nisu podržani.
- USB port uređaja ne može da se poveže na kompjuter. Inače, uređaj ne može da se koristi kao memorijski uređaj.

## Antenski priključak

Povežite dostavljenu FM antenu za slušanje radija.

Povežite žičanu FM antenu na priključak FM.

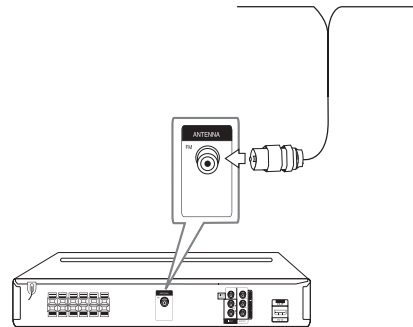

### ! Napomena

Obavezno razvučite žičanu FM antenu do kraja. Posle povezivanja žičane FM antene, održavajte je stalno u horizontalnom položaju onoliko koliko je to moguće.

## Upravenie nastavení

Pomocou ponuky nastavení môžete upraviť nastavenia rôznych položiek, ako napr. obrazu a zvuku.

Taktiež môžete nastaviť jazyk titulkov a ponuku nastavení. Bližšie informácie o každej položke ponuky nastavení nájdete na strane 18 až 22.

### OSD Prvotné nastavenie jazyka - Voliteľné

Počas prvého použitia tohto prístroja sa na vašej televíznej obrazovke zobrazí úvodná ponuka nastavenia jazyka. Musíte dokončiť úvodné nastavenie jazyka pred používaním tohto prístroja. Angličtina sa vyberie ako počiatočný jazyk.

1. Stlačením tlačidla **⏻ (POWER)** zapnete zariadenie. Na obrazovke sa zobrazí ponuka nastavenia jazyka.



2. Pomocou tlačidiel **▲▼<>** zvolíte jazyk a stlačíte tlačidlo **⊙ ENTER**. Zobrazí sa ponuka potvrdenia.

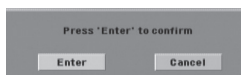

3. Pomocou tlačidiel **<>** zvolíte položku [Potvrdiť] a stlačením tlačidla **⊙ ENTER** ukončíte nastavenie jazyka.

#### ! Napomena

If there is media (DISC/USB) connected, initial language menu may not be displayed because media can auto play depending on its contents.

## Zobrazenie a ukončenie ponuky Setup (Nastavenie)

1. Stlačte **🏠 HOME**.  
Zobrazí ponuku [Poč. menu].



2. Pomocou tlačidiel **<>** vyberte možnosť [Nastavenie].
3. Stlačte **⊙ ENTER**.  
Zobrazí sa ponuka [Nastavenie].
4. Stlačením tlačidla **🏠 HOME** alebo **↶ BACK** sa vrátite do ponuky [Nastavenie].

### Ponuka Pomocníka pre Setup (Nastavenie)

Ponuka	Tlačidlá	Funkcia
▲▼ Pohyb	▲▼	Prejdete na ďalšiu ponuku.
◀ Pohyb	<	Prejdete na predchádzajúcu úroveň.
▶ Pohyb	>	Prejdete na nasledujúcu úroveň alebo zvolíte ponuku.
↶ Zatvoriť	↶ BACK	Opustíte ponuku [Nastavenie] alebo [Nastavenie reproduktorov 5.1].
⊙ Zvoliť	⊙ ENTER	Potvrdíte ponuku.

## Jazyky

### Jazykové menu

Vyberte jazyk pre menu nastavení a zobrazovanie informácií na obrazovke.

### Audio disku/ Titulky disku/ Menu disku

Vyberte uprednostňovaný jazyk zvukovej stopy (zvuk disku), titulkov a ponuky disku.

#### [Pôvodný]

Zodpovedá jazyku, v ktorom bol disk nahrávaný.

#### [Iný]

Ak chcete vybrať iný jazyk, stlačte číselné tlačidlo a potom stlačením tlačidla **ENTER** zadajte príslušné 4-ciferné číslo podľa zoznamu kódov jazyka uvedeného na str. 36. Ak zadáte nesprávny kód jazyka, stlačte **CLEAR**.

#### [Vyp. (pre titulky disku)]

Vypne zobrazenie titulkov.

## Displej

### TV pomer

Zvoľte si pomer strán zobrazenia na základe skutočného pomeru strán obrazovky vášho TV prijímača.

#### [4:3]

Zvoľte, ak máte pripojený štandardný TV prijímač 4 : 3.

#### [16:9]

Zvoľte, ak máte pripojený širokouhlý TV prijímač 16 : 9.

### Režim TV

Ak si zvolíte pomer strán 4 : 3, musíte zadefinovať, ako budú zobrazované širokouhlé programy a filmy na vašom TV prijímači.

#### [Letterbox]

Zobrazuje široký obraz s pásmi vo vrchnej a spodnej časti obrazovky.

#### [Panscan]

Automaticky zobrazuje široký obraz na celej obrazovke a oreže časti, ktoré sa nezmestia. (Ak je disk alebo súbor nekompatibilný s funkciou Pan Scan, obraz je zobrazený v pomere Letterbox.)

## Rozlíšenie

Slúži na nastavenie výstupného rozlíšenia komponentu a video signálu HDMI. Podrobnosti o rozlíšení nájdete v časti „Nastavenie rozlíšenia“ (strana 14).

### [Auto]

Ak je výstupný konektor HDMI OUT pripojený k TV prijímaču, ktorý poskytuje informácie o displeji (EDID), automaticky sa zvolí najvhodnejšie rozlíšenie pre pripojený TV prijímač. Ak je pripojený iba konektor COMPONENT VIDEO OUT (Komponentný video výstup), rozlíšenie sa zmení na štandardné nastavenie rozlíšenia 480i (alebo 576i).

### [1080p]

Vysiela výstupný signál 1080 riadkov progresívneho videa.

### [1080i]

Vysiela výstupný signál 1080 prekladaných riadkov videa.

### [720p]

Vysiela výstupný signál 720 riadkov progresívneho videa.

### [480p (alebo 576p)]

Vysiela výstupný signál 480 (alebo 576) riadkov progresívneho videa.

### [480i (alebo 576i)]

Vysiela výstupný signál 480 (alebo 576) prekladaných riadkov videa.

## Audio

### Nastav. 5.1 zvuk

Pre zabudovaný 5.1-kanálový dekodér priestorového zvuku vykonajte nasledovné nastavenia.

1. V ponuke [Audio] vyberte možnosť [Nastav. 5.1 zvuk].
2. Stlačte **ENTER**.  
Objaví sa možnosť [5.1 REPRODUKTOR].

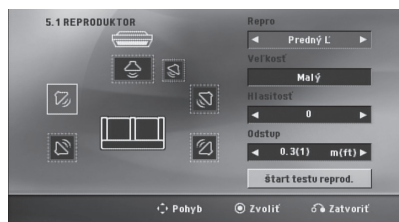

3. Pomocou tlačidiel **<>** vyberte požadovaný reproduktor.
4. Pomocou tlačidiel **^ v <>** nastavte možnosti.
5. Stlačením tlačidla **BACK** sa vrátite späť na predchádzajúcu ponuku.

### [Repro]

Zvoľte reproduktor, ktorý chcete nastaviť.

#### ! Poznámka

Licenčná zmluva spoločnosti Dolby Digital nepovoľuje upravenie určitých nastavení reproduktora.

### [Velkosť]

Toto nastavenie nemôžete zmeniť, pretože nastavenia reproduktora sú fixné.

### [Hlasitosť]

Nastavte výstupnú úroveň hlasitosti každého reproduktora.

### [Odstup]

Ak je vzdialenosť stredných alebo zadných reproduktorov väčšia ako vzdialenosť predných reproduktorov, po zapojení reproduktorov do DVD receivera nastavte vzdialenosť medzi reproduktormi a bodom pozície počúvania. Umožňuje to, aby sa zvuk z každého reproduktora dostal k počúvajúcemu v rovnakom čase. Stlačením tlačidiel **<>** upravíte vzdialenosť zvoleného reproduktora. Vzdialenosť zodpovedá rozdielu vzdialenosti medzi stredovým alebo zadným reproduktorom a prednými reproduktormi.

### [Test]

Pomocou tlačidiel **^ v** vyberte možnosť [Speaker Test Start] (Spustiť test reproduktorov) a stlačte **ENTER**. Test zastavíte opätovným stlačením tlačidla **ENTER**. Nastavte hlasitosť tak, aby sa zhodovala s hlasitosťou testovacích signálov uložených v pamäti systému.

## DRC (Dynamic Range Control) (Dynamická kontrola rozsahu)

Udržiava zhluk čistý, keď je hlasitosť nastavená na nízkej hodnote (len Dolby Digital). Nastavte [On] (Zap.) zapnutie tohto efektu.

## HD AV Sync (Synchronizácia HD AV)

Pri digitálnych TV prijímačoch sa niekedy vyskytuje oneskorenie medzi obrazom a zvukom. V takomto prípade môžete nastavením oneskorenia zvuku účinne dosiahnuť to, že zvuk „počká“ na obraz: tento proces sa nazýva HD AV Sync. (Synchronizácia HD AV). Pomocou tlačidiel **Λ V** (na diaľkovom ovládači) sa môžete pohybovať hore a dolu medzi hodnotami oneskorenia, ktoré môžete ľubovoľne nastaviť v rozmedzí od 0 do 300 ms.

## Blokovať (Rodičovská kontrola)

### OSD Prvotné nastavenie jazyka

Pri prvom použití tohto zariadenia musíte nastaviť Kód oblasti.

1. Zvoľte ponuku [Blokovať] a stlačte tlačidlo **>**.
2. Stlačte tlačidlo **>**.  
Ak chcete získať prístup k možnosti [Blokovať], musíte zadať vami vytvorené heslo. Zadať heslo a stlačte tlačidlo **⊙ ENTER**. Opätovne zadajte heslo a pre potvrdenie stlačte tlačidlo **⊙ ENTER**. Ak pred stlačením tlačidla **⊙ ENTER**, urobíte chybu, stlačte tlačidlo **CLEAR**.
3. Pomocou tlačidiel **Λ V** zvoľte prvý znak.
4. Stlačte tlačidlo **⊙ ENTER** a pomocou tlačidiel **Λ V** zvoľte druhý znak.
5. Stlačením tlačidla **⊙ ENTER** potvrdíte výber Kódu oblasti.

### Hodnotenie

Blokuje prehrávanie hodnotených diskov DVD podľa ich obsahu. Nie všetky disky obsahujú hodnotenie.

1. V ponuke [Blokovať] zvoľte možnosť [Hodnotenie] a stlačte tlačidlo **>**.
2. Zadať heslo a stlačte tlačidlo **⊙ ENTER**.
3. Pomocou tlačidiel **Λ V** zvoľte hodnotenie 1 až 8.

#### [Hodnotenie 1-8]

Hodnotenie jeden (1) označuje najvyšší stupeň obmedzenia a hodnotenie osem (8) najnižší stupeň obmedzenia.

#### [Odomknúť]

Ak zvolíte možnosť Odomknúť, funkcia rodičovskej kontroly je vypnutá a prehrá sa celý disk.

4. Pre potvrdenie výberu hodnotenia stlačte tlačidlo **⊙ ENTER**.

## Heslo

Môžete zadať alebo zmeniť heslo.

1. V ponuke [Blokovať] zvolte možnosť [Heslo] a stlačte tlačidlo >.
2. Zadajte heslo a stlačte tlačidlo **ENTER**.
3. Input a password and press **ENTER**.

Ak chcete zmeniť heslo, po zvýraznení možnosti [Zmena] stlačte tlačidlo **ENTER**. Zadajte heslo a stlačte tlačidlo **ENTER**. Opätovne zadajte heslo a pre potvrdenie stlačte tlačidlo **ENTER**.

4. Ponuku opustíte stlačením tlačidla **HOME**.

### ! Poznámka

Ak zabudnete heslo, môžete ho vymazať podľa nasledovných krokov:

1. Zvoľte položku [Nastavenie] v ponuke [Poč. menu].
2. Vložte 6-miestne číslo „210499“ a stlačte tlačidlo **ENTER**. Heslo je vymazané.

## Kód regiónu

Zadajte kód oblasti, v ktorej sa používajú normy na hodnotenie DVD video diskov, podľa zoznamu uvedeného na str. 35.

1. V ponuke [Blokovať] zvolte možnosť [Kód oblasti] a stlačte tlačidlo >.
2. Zadajte heslo a stlačte tlačidlo **ENTER**.
3. Pomocou tlačidiel **▲ ▼** zvolte prvý znak.
4. Stlačte tlačidlo **ENTER** a pomocou tlačidiel **▲ ▼** zvolte druhý znak.
5. Stlačením tlačidla **ENTER** potvrdíte výber Kódu oblasti.

## Iné

### DivX VOD

DIVX VIDEO: DivX® je digitálny video formát vytvorený DivX, LLC, pobočkou Rovi Corporation. Toto je zariadenie s oficiálnym certifikátom DivX®, ktoré prehráva DivX videá. Ak chcete konvertovať vaše súbory na DivX videá, navštívte stránku [www.divx.com](http://www.divx.com), kde nájdete viac informácií a potrebných softvérových nástrojoch.

DIVX VIDEO-NA-POŽIADANIE: Toto zariadenie s certifikátom DivX® musí byť registrované, aby prehrávalo zakúpené filmy DivX Video-na-Požiadanie (VOD). Ak chcete získať váš registračný kód, nájdite časť DivX VOD v ponuke nastavenia vášho zariadenia. Ak chcete ukončiť registráciu choďte na [vod.divx.com](http://vod.divx.com) kde nájdete viac informácií.

#### [Registrovať]

Slúži na zobrazenie registračného kódu vášho prehrávača.

#### [Zrušiť registráciu]

Deaktivácia prehrávača a zobrazenie deaktivovaného kódu.

### ! Poznámka

Na tomto zariadení je možné prehrávať iba videá stiahnuté zo služby DivX® VOD.

## Používanie ponuky Home (Domov)

1. Stlačte  **HOME**.  
Zobrazí ponuku [Poč. menu].



2. Pomocou tlačidiel <> vyberte možnosť.
3. Keď je zvolená možnosť ponuky, stlačte  **ENTER**.

[Hudba] – Zobrazí sa ponuka [HUDBA].

[Film] – Spustí sa prehrávanie média s videom alebo sa zobrazí ponuka [FILM].

[Foto] – Zobrazí sa ponuka [FOTO].



[Nastavenie] – Zobrazí sa ponuka [Nastavenie].



### Poznámka

Keď nie je pripojené USB zariadenie alebo vložený disk, položky [Music] (Hudba), [Movie] (Film) ani [Foto] (Fotografia) sa nedajú vybrať.

## Základné operácie

1. Pomocou tlačidla  **OPEN/CLOSE** vložte disk alebo pripojte USB zariadenie k USB portu.
2. Stlačte  **HOME**.  
Zobrazí ponuku [Poč. menu].
3. Pomocou tlačidiel <> vyberte možnosť. Ak si vyberiete možnosť [Film], [Foto] alebo [Hudba], keď je pripojené USB zariadenie a zároveň aj vložený disk, zobrazí sa ponuka na výber média. Vyberte médium a stlačte tlačidlo  **ENTER**.







4. Keď je zvolená možnosť ponuky, stlačte  **ENTER**.



### Poznámka

- U väčšiny zvukových CD diskov a DVD-ROM diskov sa prehrávanie spustí automaticky.
- Zariadenie automaticky prehráva len hudobné súbory na USB ukladacom zariadení alebo disku.

Pre	Urobte nasledovné
Zastaviť	Stlačte tlačidlo  <b>STOP</b> .
Prehrávanie	Stlačte tlačidlo  <b>PLAY, MONO/STEREO</b> .
Pozastavenie	Stlačte tlačidlo  <b>PAUSE/STEP</b> .
Postupné prehrávanie snímok	Pre postupné prehrávanie titulu (po snímkach) opakovane stlačte tlačidlo  <b>PAUSE/STEP</b>
Preskočenie na nasledujúcu / predchádzajúcu kapitolu / stopu / súbor	Ak chcete prejsť na nasledujúcu kapitolu / stopu alebo sa vrátiť na začiatok aktuálnej kapitoly / stopy, počas prehrávania stlačte tlačidlo  <b>SKIP</b> Ak sa chcete vrátiť na predchádzajúcu kapitolu / stopu, dvakrát krátko stlačte tlačidlo  <b>SKIP</b> .
Rýchlym prehrávaním súboru dopredu alebo dozadu môžete vyhľadať konkrétny bod.	Opakovaným stlačením tlačidla  <b>SCAN</b> počas prehrávania zvolíte požadovanú rýchlosť vyhľadávania. Stlačením tlačidla  <b>PLAY, MONO/STEREO</b> sa vrátite na normálnu rýchlosť.
Opakované alebo náhodné prehrávanie	Pre opakované alebo náhodné prehrávanie aktuálneho titulu, kapitoly alebo stopy opakovane stlačte tlačidlo  <b>REPEAT</b> - DVD : Kapitola/ Titul/ Vyp. - DivX : Titul/ Všetky/ Vyp. - Audio CD/ MP3/ WMA : Skladba/ Všetky/ Random/ Vyp.
Zníženie rýchlosti prehrávania	Pre zvolenie požadovanej rýchlosti stlačte v režime pozastavenia tlačidlo <b>SLOW</b> (  alebo  ) (Len DVD, DivX) Súbor DivX sa nedá prehrávať spomalene dozadu.

## Ostatné funkcie

### Zobrazenie informácií o disku na obrazovke

Umožňuje vám na obrazovke zobraziť rôzne informácie o vloženom disku.

1. Pre zobrazenie rôznych informácií prehrávania stlačte tlačidlo  **INFO/DISPLAY**.  
Zobrazené položky sa líšia v závislosti od typu disku alebo stavu prehrávania.
2. Môžete vybrať položku stlačením **▲▼** a zmeniť alebo vybrať nastavenie stlačením **<>**.

Titul – číslo aktuálneho titulu/celkový počet titulov.

Kapitola – Číslo aktuálnej kapitoly/ celkový počet kapitol

Čas – Čas trvania prehrávania

Zvuk – Vybraný jazyk zvuku alebo kanál

Titulky – Vybrané titulky

Uhol – Vybraný uhol/ celkový počet uhlov



#### Poznámka

Ak po dobu niekoľkých sekúnd nestlačíte žiadne tlačidlo, zobrazenie na obrazovke zmizne.

4

Prevádzka

### Zobrazenie ponuky disku DVD

#### DVD

Ak prehrávate disk DVD, ktorý obsahuje niekoľko ponúk, môžete požadovanú ponuku zvoliť pomocou ponuky.

1. Stlačte tlačidlo **DISC MENU**.  
Zobrazí sa ponuka disku.
2. Pomocou tlačidiel **▲▼<>** zvolte ponuku.
3. Potvrďte stlačením **▶ PLAY, MONO/STEREO**.

### Zobrazenie názvu disku DVD

#### DVD

Ak prehrávate disk DVD, ktorý obsahuje niekoľko titulov, môžete požadovaný titul zvoliť pomocou ponuky.

1. Stlačte tlačidlo **TITLE**.  
Zobrazí sa názov disku.
2. Pomocou tlačidiel **▲▼<>** zvolte ponuku.
3. Potvrďte stlačením **▶ PLAY, MONO/STEREO**.

### Prehrávanie DVD rýchlosťou 1,5x

#### DVD

Rýchlosť 1,5x umožňuje sledovať obrazy a počúvať hudbu rýchlejšie než je prehrávanie s bežnou rýchlosťou.

1. Pre prehrávanie s 1,5-násobnou rýchlosťou stlačte počas prehrávania tlačidlo **▶ PLAY, MONO/STEREO**. Na obrazovke sa zobrazí „▶x 1,5“.
2. Pre ukončenie opätovne stlačte tlačidlo **▶ PLAY, MONO/STEREO**.

### Šetrič obrazovky



Šetrič obrazovky sa aktivuje, keď necháte zariadenie v režime Zastavené na päť minút.



## Spustenie prehrávanie od zadaného času



**DVD MOVIE**



Spustenie prehrávania v ľubovoľnom zvolenom bode súboru alebo titulu.

- Počas prehrávania stlačte tlačidlo  **INFO/ DISPLAY**.
- Stlačením tlačidiel **▲ ▼** zvolíte ikonu hodín a zobrazí sa „--:--:--“.
- Zadajte požadovaný čas spustenia vo formáte hodiny, minúty a sekundy, pričom postupujte smerom zľava doprava. Ak zadáte nesprávne čísla, vymažete ich stlačením tlačidla **CLEAR**. Potom vložte správne čísla. Napríklad, ak chcete nájsť scénu v bode 1 hodina, 10 minút a 20 sekúnd, pomocou číselných tlačidiel zadajte „11020“.
- Pre potvrdenie stlačte tlačidlo  **ENTER**. Prehrávanie sa spustí od zvoleného času.

## Pokračovanie prehrávania



**DVD MOVIE MUSIC ACD**

Zariadenie si v závislosti od disku zapamätá miesto, v ktorom ste stlačili tlačidlo  (Zastaviť). Ak sa na obrazovke nakrátko zobrazí indikátor (\*) (Resume Stop) (Zastavenie s pokračovaním), stlačením tlačidla  **PLAY, MONO/STEREO** sa obnoví prehrávanie (od zapamätaného miesta).

Ak tlačidlo  (Zastaviť) stlačíte dvakrát alebo vyberiete disk, na obrazovke sa zobrazí indikátor  (Complete Stop) (Úplné zastavenie). Zariadenie vymaže zapamätané miesto zastavenia.





### Poznámka

Zapamätané miesto sa môže vymazať aj pri stlačení tlačidla (napríklad;  (**Napájanie**),  **OPEN/CLOSE** atď.).

## Strana so zmenou kódu titulkov

**MOVIE**

Ak sa titulky nezobrazujú správne, môžete zmeniť stranu s kódom titulkov tak, aby bol súbor s titulkami zobrazovaný správne.

- Počas prehrávania stlačte tlačidlo  **INFO/ DISPLAY** pre zobrazenie displeja na obrazovke.
- Pomocou tlačidla **▲ ▼** vyberte položku [Kódovanie].
- Pomocou tlačidla **<>** vyberte požadovanú voľbu kódu.
- Zobrazenie na obrazovke ukončíte stlačením tlačidla  **BACK**.

## Označené prehrávanie

### MUSIC ACD

Funkcia značenia vám umožňuje uložiť si vaše obľúbené súbory z disku alebo USB zariadenia do pamäti prístroja.

1. Zvoľte položku [Hudba] v ponuke [Poč. menu].

Návrat do predchádzajúceho priečinka.  
(iba MP3/WMA)

Údaje súboru sa zobrazia podľa údajov v značke ID3 príslušného hudobného súboru. (Len MP3)



Výber všetkých stôp/súborov.

Zrušenie výberu všetkých stôp/súborov.

Preskočenie na predchádzajúci alebo nasledujúci zoznam súborov.

2. Pomocou tlačidiel **Λ V** vyberte požadovanú hudbu z ponuky [List], stlačte **MARKER** a v zozname sa objaví označenie.
3. Stlačte **ENTER** alebo **▶ PLAY, MONO/STEREO**. Zobrazí sa režim prehrávania.
4. Pomocou tlačidiel **Λ V** vyberte režim prehrávania a stlačte **ENTER**.

#### [Značka prehr.]

Označené prehrávanie.

#### [Akt. prehr.]

Normálne prehrávanie



#### Poznámka

Ak chcete vybrať všetky súbory v zozname, vyberte [Vyber všetko] a stlačte **ENTER**.

## Vymazanie označenia

1. Pomocou tlačidiel **Λ V** vyberte stopu, ktorú chcete vymazať z označeného zoznamu.
2. Stlačte **MARKER**.

## Vymazať všetky označenia

Pomocou tlačidiel **Λ V <>** vyberte [Zrušiť celý výber] a v režime úpravy programu stlačte **ENTER**.



#### Poznámka

Označenia sa vymažú aj vtedy, ak vyberiete disk alebo USB zariadenie, vypnete prístroj alebo prepnete na inú funkciu.

## Zobrazenie súborov s fotografiami vo formáte

### PHOTO

Tento prístroj prehráva disky so súbormi s fotografiami.

1. Zvoľte položku [Hudba] v ponuke [Poč. menu] **ENTER**.

Preskočenie na predchádzajúci alebo nasledujúci zoznam súborov.



Návrat do predchádzajúceho priečinka.

2. Pomocou tlačidiel  $\wedge \vee$  vyberte priečink a stlačte **ENTER**.
3. Ak si chcete prezrieť prezentáciu, pomocou tlačidiel  $\wedge \vee$  zvýraznite súbor a stlačte **PLAY, MONO/STEREO**.

O ponuke pomocníka v ponuke [Foto] (Fotografie).

Ponuka	Tlačidlá	Funkcia
Prezentácia	<b>PLAY, MONO/STEREO</b>	Zobrazenie prezentácie.
Pohyb	$\wedge \vee < >$	Preskočenie na iný súbor alebo obsah.
Zvoliť	<b>ENTER</b>	Sledovanie konkrétneho súboru.
Zatvoriť	<b>BACK</b>	Návrat do ponuky [Poč. menu].

O ponuke pomocníka na celej obrazovke.

Ponuka	Tlačidlá	Funkcia
Ponuka	<b>INFO/DISPLAY</b>	Zobrazenie možností ponuky.
Náhlad/Ďalší	$< / >$	Preskočenie na iný súbor
zoznam	<b>BACK</b>	Návrat do ponuky [Foto].

### Možnosti pri prezeraní fotografie

Počas prezerania fotografie na celej obrazovke môžete používať rôzne funkcie.

1. Počas prezerania fotografie na celej obrazovke zobrazíte ponuku možností stlačením tlačidla **INFO/DISPLAY**.
2. Pomocou tlačidiel  $\wedge \vee < >$  vyberte možnosť.



- 1 **Aktuálna fotografia/Celkový počet fotografií** – Pomocou tlačidiel  $< >$  zobrazíte predchádzajúcu/nasledujúcu fotografiu.
- 2 **Prezentácia** **PLAY/||** – Stlačením **ENTER** spustíte alebo pozastavíte prezentáciu.
- 3 **Rýchl. x3/ x2/ x1** – Pomocou tlačidla **ENTER** vyberte rýchlosť oneskorenia medzi fotografiami počas prezentácie.
- 4 **Otoč** – Stlačením tlačidla **ENTER** otočíte fotografiu.
- 5 **Na zoznam** – Stlačením tlačidla **ENTER** sa vrátite do ponuky [Foto].

## Nastavenie časovača spánku

Jeden alebo viackrát stlačte tlačidlo **SLEEP**, aby ste nastavili čas oneskorenia od 10 do 180 minút, po uplynutí ktorého sa zariadenie vypne.

Ak chcete skontrolovať zostávajúci čas, stlačte tlačidlo **SLEEP**.

Ak chcete funkciu spánku zrušiť, opakovane stláčajte tlačidlo **SLEEP**, kým sa nezobrazí možnosť „SLEEP 10“ a potom počas zobrazenia tejto možnosti opätovne stlačte tlačidlo **SLEEP**.

### ! Poznámka

Môžete skontrolovať čas zostávajúci do vypnutia prístroja.

Stlačte tlačidlo **SLEEP** a na displeji sa zobrazí zostávajúci čas.

4

Prevádzka

## STMIEVAČ

Raz stlačte tlačidlo **SLEEP**. Displej bude svietiť polovičnou intenzitou. Ak chcete túto funkciu zrušiť, stláčajte tlačidlo **SLEEP**, kým sa stmavenie nevypne.

## Dočasné vypnutie zvuku

Pre stlmenie zvuku zariadenia stlačte tlačidlo **MUTE**.

Prístroj je možné napr. kvôli prijatiu telefonátu stlmiť, na displeji sa zobrazí nápis „MUTE“ (STLMIŤ).

## Pamäť poslednej scény

**DVD**

Toto zariadenie si uchováva poslednú scénu z posledného prehrávaného disku. Posledná scéna zostáva v pamäti zariadenia aj keď vyberiete disk z prehrávača alebo vypnete prehrávač do pohotovostného režimu (režim Stand-by). Ak vložíte disk, z ktorého je uchovaná posledná scéna, automaticky sa scéna zobrazí.

## Výber systému - Voliteľné

Musíte zvoliť vhodný režim pre váš televízny systém. Stlačte a podržte tlačidlo **II PAUSE/STEP** na viac ako päť sekúnd, ak chcete zvoliť systém v ponuke [Poč. menu].

### ! Poznámka

Ak je pripojené USB zariadenie alebo vložený disk, táto funkcia nefunguje.

## Úprava nastavenia úrovne reproduktorov

Môžete upraviť úroveň hlasitosti každého reproduktora.

1. Opakovaným stláčaním tlačidla **SPEAKER LEVEL** vyberte požadovaný reproduktor, ktorý chcete nastaviť.
2. Stláčaním tlačidla **VOL +/-** upravte úroveň hlasitosti vybraného reproduktora, kým sa na displeji zobrazuje ponuka nastavenia úrovne.
3. Zopakovaním tohto postupu upravte úroveň hlasitosti ďalších reproduktorov.

## Používanie rádia

Uistite sa, že sú zapojené obe antény, FM. (Pozrite si stranu 17.)



### Počúvanie rádia

1. Stláčajte tlačidlo  **RADIO&INPUT**, kým sa v zobrazovacom okne nezobrazí FM. Naladí sa posledná prijatá stanica.
2. Stlačte a podržte stlačené tlačidlo **TUNING (-/+)** po dobu asi dvoch sekúnd, kým sa ukazovateľ frekvencie nezačne meniť a potom tlačidlo uvoľnite. Keď zariadenie naladí stanicu, vyhľadávanie sa zastaví.  
alebo  
Opakovane stlačte tlačidlo **TUNING (-/+)**.
3. Hlasitosť nastavte otáčaním otočného kolieska **VOL.** na prednom paneli alebo opakovane stláčajte tlačidlo **VOL (-/+)** alebo - na diaľkovom ovládaní.

### Predvolenie staníc rádia

Môžete predvoliť 50 staníc pre pásmo FM.

Predtým, ako začnete s ladením sa uistite, že znížite hlasitosť.

1. Stláčajte tlačidlo  **RADIO&INPUT**, kým sa v zobrazovacom okne nezobrazí FM.
2. Požadovanú frekvenciu zvolíte stlačením tlačidla **TUNING (-/+)**.
3. Stlačte tlačidlo  **ENTER** v zobrazovacom okne začne blikať číslo predvoľby.
4. Stlačením tlačidla **PRESET (-/+)** zvolíte požadované číslo predvoľby.
5. Stlačte tlačidlo  **ENTER**. Stanica je uložená.
6. Pre uloženie ďalších staníc opakujte kroky 2 až 5.

### Vymazanie všetkých uložených staníc

1. Stlačte a držte **CLEAR** po dobu dve sekundy. Na displeji DVD prehrávača sa rozsvieti ERASE ALL(VYMAZAŤ VŠETKO).
2. Stlačte **CLEAR** a vymažete všetky uložené rádiostanice.

### Vymazanie uloženého miesta.

1. Pre vybratie čísla, ktoré chcete vymazať stlačte tlačidlo **PRESET (-/+)**.
2. Stlačte tlačidlo **CLEAR** a číslo predvoľby bude blikať na displeji.
3. Pre vymazanie vybraného predvoleného čísla opäť stlačte tlačidlo **CLEAR**.

### Zlepšenie slabého FM príjmu

Stlačte **▶ PLAY, MONO/STEREO** na diaľkovom ovládaní. Dôjde ku zmene tunera zo stereo na mono príjem, čo zvyčajne zlepší kvalitu príjmu.

### Zobrazenie informácie o stanici

FM tuner je vybavený systémom RDS (Radio Data System)(Systém údajov o stanici), ktorý zobrazuje informácie o aktuálnej rádiostanici. Stlačte opakovane **RDS** pre zobrazenie všetkých možností typov informácií :

<b>PS</b>	(Programme Service Name) (Názov stanice) Názov stanice sa zobrazí na displeji
<b>PTY</b>	(Programme Type Recognition) (Rozpoznanie typu programu) Názov typu programu (napr. Jazz alebo Správy) sa zobrazí na displeji.
<b>RT</b>	(Radio Text) (Rádiotext) Textová správa obsahujúca špeciálne informácie z vysielania stanice. Text môže bežať naprieč displeja.
<b>CT</b>	(Time controlled by the channel) (Čas riadený stanicou) Zobrazuje dátum a čas, ktorý vysiela a riadi rádiostanica.

Vyhľadávanie staníc podľa typu programu môžete vykonať stlačením tlačidla **RDS**. Na displeji sa zobrazí posledné použité **PTY**. Výber uprednostňovaného typu programu vykonáte jedným, alebo niekoľkonásobným stlačením tlačidla **PTY** Stlačte **<>**. Rádioprijímač začne automatické vyhľadávanie. Po nájdení stanice sa vyhľadávanie zastaví.

## Nastavenie zvuku

### Nastavenie režimu priestor. zvuku

Tento systém má niekoľko prednastavených zvukových priestorových efektov. Požadovaný zvukový režim si môžete nastaviť pomocou **SOUND EFFECT**.

**SOUND EFFECT** môžete zmeniť pomocou tlačidla so šípkou <> so súčasným zobrazením SOUND EFFECT informácie.

Zobrazené položky pre ekvalizér sa môžu odlišovať v závislosti od použitého zvukového zdroja a efektov.

On Display	Popis
NAT PLUS	Môžete si vychutnať efekt prirodzeného zvuku ako pri 5.1-kanálovom systéme. (Voliteľné)
NATURAL	Môžete počúvať príjemný a prirodzený zvuk. (Voliteľné)
POP CLASSIC JAZZ ROCK	Tento program prepožičia oduševnenú atmosféru zvuku, pričom získate pocit, že ste na skutočnom rockovom, popovom, jazzovom alebo klasickom koncerte.
BASS	Počas prehrávania zosilňuje výšky, basy a efekt priestorového zvuku.
LOUDNESS	Vylepšuje zvukové výšky.
BYPASS	Zvuk bez efektov ekvalizéra.

### ! Poznámka

- V niektorých priestorových režimoch sa môže stať, že niektoré reproduktory nebudú vydávať žiadny alebo budú vydávať slabý zvuk. Záleží to na priestorovom režime a zdroji zvuku a nie je to porucha reproduktora.
- Ak zmeníte vstup alebo niekedy aj zvukovú stopu, možno budete musieť opätovne nastaviť režim priestorového zvuku.

# Pokročilé používanie

## Nahrávanie na USB

Po pripojení USB zariadenia k portu na prístroji môžete nahrávať hudbu alebo zvukový zdroj na USB zariadenie.

1. Pripojte USB zariadenie k prístroju.
2. Zvoľte režim, v ktorom chcete nahrávať. Najprv spustíte prehrávanie zvukového zdroja.
3. Stlačením tlačidla **● REC** spustíte nahrávanie.
4. Stlačením tlačidla **■ STO** Pzastavíte nahrávanie.

### [Nahrávanie všetkých stop/súborov]

Záznam na USB v režime zastavenia alebo prehrávania.

### [Nahrávanie podľa naprogramovaného zoznamu]

Po označení požadovaných súborov môžete spustiť ich nahrávanie na USB (Pozrite si stranu 26).

### Bude uložený nasledovne.

Zvukový CD disk	<pre> CD_REC ├── TRK_001 ├── TRK_002 ├── ... └── ...           </pre>
MP3/ WMA	<pre> FILE_REC ├── 001_ABC(File name) ├── 002_DEF(File name) ├── ... └── ...           </pre>
Iné zdroje (Tuner, AUX, prenosné zariadenie)	<pre> EXT_REC ├── AUDIO_001 ├── AUDIO_002 ├── ... └── ...           </pre>

### ! Poznámka

- Počas nahrávania môžete sledovať priebeh USB nahrávania v percentách na obrazovke. (Len zvukový CD disk alebo MP3/WMA CD disk)
- Počas nahrávania MP3/ WMA nie je žiadny zvukový výstup.
- Ak počas prehrávania zastavíte nahrávanie, súbor, ktorý sa v tomto čase nahrával, bude uložený (len AUDIO CD).
- Počas USB nahrávania nevyberajte USB zariadenie alebo nevypínajte prístroj. Ak tak urobíte, môže sa vytvoriť neúplný súbor, ktorý sa nedá v počítači vymazať.
- Ak USB nahrávanie nefunguje, v okne displeja sa zobrazí správa "NO USB", "ERROR", "USB FULL" alebo "NO REC".
- Pre USB nahrávanie nie je možné použiť multikartovú čítačku alebo externý HDD.
- Súbor sa nahráva do veľkosti 128 MB (približne 2 hodiny), ak nahrávate dlhší čas. Nahrané sú menej ako 4 súbory.
- Ak počas prehrávania zastavíte nahrávanie, súbor sa neuloží.
- V stave CD-G disk USB Nahrávanie nepracuje.
- Súbory v podpriechkoch sa počas nahrávania všetkých stop nenahrávajú.
- Nie je možné nahráť viac ako 999 súborov.
- Nahratý súbor sa očísľuje od najnižšieho čísla. Takže ak odstránite niektoré nahraté súbory, nasledujúca nahrávka môže mať najnižšie číslo spomedzi nich.

Vytváranie neautorizovaných kópií materiálu, ktorý je chránený proti kopírovaniu, vrátane počítačových programov, súborov, vysielania a zvukových nahrávok sa považuje za porušenie autorských práv a posudzuje sa ako trestný čin. Toto zariadenie nesmie byť použité pre tieto účely.

**Buďte zodpovedný**  
**Rešpektujte autorské práva**

## Odstraňovanie porúch

PROBLÉM	JEHO ODSTRÁNENIE
Bez napájania	Zapojte napájací kábel do elektrickej zásuvky v stene.
Žiadny obraz	Na televíznom prijímači vyberte vhodný režim video vstupu, takže obraz z DVD prijímača sa zobrazí na televíznej obrazovke.
	Riadne zapojte video káble na oba prijímače – TV a DVD.
Žiadny zvuk alebo slabý zvuk	Vyberte vhodný režim vstupu audio prijímača, aby ste počuli zvuk z Vášho DVD prijímača.
	Audio káble pripojte riadne na pripojovacie terminály.
	Poškodené audio káble nahradte novými.
Kvalita obrazu DVD prijímača je nízka	Prečistite povrch disku použitím mäkkej látky.
DVD/CD sa neprehráva	Vložte disk.
	Vložte disk, ktorý sa dá prehrať. (skontrolujte typ disku, farebný systém a kód krajiny).
	Disk vložte označenou alebo potlačenou stranou smerom hore.
	Zadajte heslo alebo zmeňte stupeň hodnotenia disku.
Rušiaci zvuk pri prehrávaní DVD alebo CD disku	Prečistite povrch disku použitím mäkkej látky.
	Premiestnite DVD prijímač a audio komponenty ďalej od TV prijímača.
Nie je možné riadne naladiť rádiodanice	Skontrolujte pripojenie antény a pokiaľ je to potrebné zmeňte jej polohu.
	Pokiaľ je to potrebné, pridajte externú anténu.
	Naladte rádiodanicu manuálne.
	Na predvolenie niektorých rádiodaníc, viď stranu 29.
Dialkový ovládač riadne nefunguje/ alebo vôbec nefunguje	Dialkové ovládanie nie je nasmerované priamo na prístroj. Nasmerujte dialkový ovládač priamo na DVD prijímač.
	Dialkové ovládanie je príliš ďaleko od prístroja. Dialkový ovládač používajte do vzdialenosti 23 stôp (7m) od DVD prijímača.
	Medzi dialkovým ovládačom a DVD prijímačom je umiestnená nejaká prekážka. Odstráňte túto prekážku.
	Batérie v dialkovom ovládaní sú ploché. Vymeňte batérie za nové.



## Ovládanie TV prijímača pomocou dodávaného diaľkového ovládača

TV prijímač môžete ovládať pomocou nižšie uvedených tlačidiel.

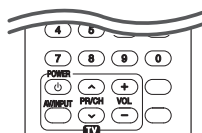

Stlačeníím	Môžete
(TV POWER)	Slúži na zapnutie alebo vypnutie TV prijímača.
AV/INPUT	Slúži na prepínanie vstupného zdroja TV prijímača na TV a iné vstupné zdroje.
PR/CH  /	Slúži na vyhľadávanie kanálov uložených v pamäti smerom nahor alebo nadol.
VOL +/-	Slúži na nastavenie hlasitosti TV prijímača

### ! POZNÁMKA

V závislosti od pripojeného zariadenia nemusia niektoré tlačidlá na ovládanie TV prijímača fungovať.

## Nastavenie diaľkového ovládača na ovládanie TV

Pomocou dodaného diaľkového ovládača môžete ovládať váš TV prijímač.

Ak je váš TV prijímač uvedený v tabuľke nižšie, nastavte príslušný kód výrobcu.

1. Podržte stlačené tlačidlo (TV POWER) a pomocou numerických tlačidiel zadajte kód výrobcu vášho TV prijímača (pozri tabuľku nižšie).

Výrobca	Číslo kódu
LG	1(Predvoľba), 2
Zenith	1, 3, 4
GoldStar	1, 2
Samsung	6, 7
Sony	8, 9
Hitachi	4

2. Na dokončenie nastavenia uvoľnite tlačidlo (TV POWER).

V závislosti od typu TV prijímača nemusia fungovať niektoré alebo žiadne tlačidlá TV, aj keď ste zadali správny kód výrobcu. Po výmene batérií na diaľkovom ovládači sa číselný kód, ktorý ste zadali, môže opätovne nastaviť na predvolené nastavenie. Znovu zadajte príslušný číselný kód.

## Údržba

### Manipulácia so zariadením

#### Pri preprave prístroja.

Ušchovajte originálnu prepravnú kartónovú škatuľu a obalový materiál. Ak potrebujete prístroj prepraviť, kvôli maximálnej bezpečnosti ho zabalte tak, ako bol pôvodne zabalený vo výrobe.

Vonkajšie povrchy udržiavajte čisté.

- V blízkosti prístroja nepoužívajte prchavé tekutiny, napríklad insekticídne spreje.
- Pri utieraní príliš netlačte, môžete poškodiť povrch.
- Nenechávajte gumené alebo plastové produkty, aby sa dlhodobo dotýkali prístroja.

#### Čistenie prístroja

Na čistenie prehrávača používajte mäkkú suchú handričku. Ak je povrch extrémne znečistený, použite mäkkú handričku mierne namočenú v jemnom čistiacom roztoku. Nepoužívajte silné rozpúšťadlá, ako napríklad alkohol, benzín alebo riedidlá, pretože môžu poškodiť povrch prístroja.

#### Údržba prístroja

Tento prístroj je precízne zariadenie využívajúce vyspelé technológie. Ak sú optické snímacie šošovky alebo diely diskovej mechaniky znečistené alebo opotrebované, môže nastať zhoršenie kvality obrazu. Ďalšie informácie získate v najbližšom autorizovanom servisnom stredisku.

## Poznámky k diskom

### Manipulácia s diskmi

Nedotýkajte sa prehrávacej strany disku. Disk držte za okraj tak, aby sa odtlačky prstov nedostali na povrch disku. Na disk nikdy nelepte papier alebo lepiacu pásku.

### Skladovanie diskov

Po ukončení prehrávania uložte disk do obalu. Disk nevystavujte priamemu slnečnému žiareniu alebo zdrojom tepla a nikdy ho nenechávajte v zaparkovanom aute, ktoré je vystavené priamemu slnečnému žiareniu.

### Čistenie diskov

Odtlačky prstov a prach na disku môžu spôsobiť slabú kvalitu obrazu a skreslenie zvuku. Pred prehrávaním vyčistite disk čistou handričkou. Disk utierajte smerom zo stredu von.

Nepoužívajte silné rozpúšťadlá, ako napríklad alkohol, benzín, riedidlá, komerčne dostupné čistiace prostriedky, ani antistatický sprej určený na staršie vinylové platne.

## Kódy krajín

Z tohto zoznamu vyberte kód krajiny.

Oblasť	Kód	Oblasť	Kód	Oblasť	Kód	Oblasť	Kód
Afganistan	AF	Fidži	FJ	Monako	MC	Singapur	SG
Argentína	AR	Fínsko	FI	Mongolsko	MN	Slovenská republika	SK
Austrália	AU	Francúzsko	FR	Maroko	MA	Slovinsko	SI
Rakúsko	AT	Nemecko	DE	Nepál	NP	Južná Afrika	ZA
Belgicko	BE	Veľká Británia	GB	Holandsko	NL	Južná Kórea	KR
Bután	BT	Grécko	GR	Holandské Antily	AN	Španielsko	ES
Bolívia	BO	Grónsko	GL	Nový Zéland	NZ	Srí Lanka	LK
Brazília	BR	Hong Kong	HK	Nigéria	NG	Švédsko	SE
Kambodža	KH	Maďarsko	HU	Nórsko	NO	Švajčiarsko	CH
Kanada	CA	India	IN	Omán	OM	Taiwan	TW
Chile	CL	Indonézia	ID	Pakistan	PK	Thajsko	TH
Čína	CN	Izrael	IL	Panama	PA	Turecko	TR
Kolumbia	CO	Taliansko	IT	Paraguaj	PY	Uganda	UG
Kongo	CG	Jamajka	JM	Filipíny	PH	Ukrajina	UA
Kostarika	CR	Japonsko	JP	Poľsko	PL	Spojené štáty	US
Chorvátsko	HR	Keňa	KE	Portugalsko	PT	Uruguaj	UY
Česká republika	CZ	Kuvajt	KW	Rumunsko	RO	Uzbekistan	UZ
Dánsko	DK	Líbya	LY	Ruská Federácia	RU	Vietnam	VN
Ekvádor	EC	Luxembursko	LU	Saudská Arábia	SA	Zimbabwe	ZW
Egypt	EG	Malajzia	MY	Senegal	SN		
Salvádor	SV	Maldivy	MV				
Etiópia	ET	Mexiko	MX				

## Kódy jazykov

Tento zoznam použite na vloženie Vami požadovaného jazyka pre nasledujúce východzie nastavenia : Zvuk disku, Titulky disku, Menu disku.

Jazyk	Kód	Jazyk	Kód	Jazyk	Kód	Jazyk	Kód
Afar	6565	Francúzsky	7082	Litovčina	7684	Jazyk Sindhi	8368
Africký	6570	Friština	7089	Macedónsky	7775	Singhalsky	8373
Albánsky	8381	Haličský	7176	Malagasy	7771	Slovenský	8375
Jazyk Amharic	6577	Gruzínsky	7565	Malajčina	7783	Slovinský	8376
Arabský	6582	Nemecký	6869	Malayalam	7776	Španielsky	6983
Arménsky	7289	Grécky	6976	Maurský	7773	Sudánsky	8385
Assamese	6583	Grónsky	7576	Marátsky	7782	Swahilský	8387
Aymara	6588	Guarani	7178	Moldavský	7779	Švédsky	8386
Azerbajdžánsky	6590	Gujarati	7185	Mongolský	7778	Jazyk Tagalog	8476
Baškírsky	6665	Hausa	7265	Nauru	7865	Jazyk Tajik	8471
Baskický	6985	Hebrejský	7387	Nepálsky	7869	Jazyk Tamil	8465
Bengálsky	6678	Hindský	7273	Nórsky	7879	Jazyk Telugu	8469
Bhutánčina	6890	Maďarský	7285	Orijský	7982	Thajský	8472
Jazyk Bihary	6672	Islandský	7383	Pandžábsky	8065	Tonga	8479
Bretónsky	6682	Indonézsky	7378	Paštúnsky	8083	Turecký	8482
Bulharský	6671	Interlingua	7365	Perzský	7065	Turkménsky	8475
Barmský	7789	Írsky	7165	Poľský	8076	Jazyk Twi	8487
Bieloruský	6669	Taliany	7384	Portugalský	8084	Ukrajinský	8575
Čínsky	9072	Jávanština	7487	Jazyk Quechua	8185	Urdský	8582
Chorvátsky	7282	Kanadský	7578	Retorománčina	8277	Uzbeký	8590
Český	6783	Kašmírsky	7583	Rumunský	8279	Vietnamsky	8673
Dánsky	6865	Kazašský	7575	Ruský	8285	Jazyk Volapük	8679
Holandský	7876	Kirkizký	7589	Samojský	8377	Welština	6789
Anglický	6978	Kórejský	7579	Sanskrit	8365	Jazyk Wolof	8779
Esperanto	6979	Kurdský	7585	Škótska Gaelština	7168	Jazyk Xhosa	8872
Estónsky	6984	Laoština	7679	Srbský	8382	Jidiš	7473
Fajerština	7079	Latinčina	7665	Srbo-chorvátsky	8372	Jazyk Yoruba	8979
Fiji	7074	Lotyšský	7686	Jazyk Shona	8378	Jazyk Zulu	9085
Fínsky	7073	Lingala	7678				

## Obchodné známky a licencie



Vyrobené na základe licencie spoločnosti Dolby Laboratories. Dolby a značka dvojitého D sú obchodné známky spoločnosti Dolby Laboratories.

---



HDMI, logo HDMI a High-Definition Multimedia Interface sú obchodné známky alebo registrované obchodné známky spoločnosti HDMI Licensing LLC.

---



Logo „DVD“ je obchodná známka formátu DVD/ spoločnosti Logo Licensing Corporation.

---



DivX®, DivX Certified® a logá sú obchodnými známkami Rovi Corporation a jej pobočiek a sú používané na základe licencie.

---



## Špecifikácie

Všeobecne	
Požiadavky na napájanie	Podľa nálepky.
Spotreba energie	Podľa nálepky.
Rozmery (W x H x D)	360 x 60 x 316 mm
Čistá hmotnosť (približne)	2.5 kg
Prevádzková teplota	41 °F - 95 °F (5 °C - 35 °C)
Pracovná vlhkosť	5 % - 90 %
Napájanie zbernice (USB)	DC 5 V  500 mA

Vstupy/Výstupy	
VIDEO OUT	1.0 V (p-p), 75 Ω, negatívna synchronizácia, RCA konektor x 1
COMPONENT VIDEO OUT	(Y) 1.0 V (p-p), 75 Ω, negatívna synchronizácia, RCA konektor x 1 (Pb)/(Pr) 0.7 V (p-p), 75 Ω, RCA konektor x 2
HDMI OUT (video/audio)	19-koľkový konektor (Typ A, HDMI™ Connector)
ANALOG AUDIO IN	2.0 Vrms (1 kHz, 0 dB), 600 Ω, RCA konektor (L, R) x 1
PORT. IN	0.5Vrms (3.5 mm stereo konektor)

Zosilňovač		
Stereo režim	42 W + 42 W (3 Ω pri 1kHz)	
Surround režim	Predný	42 W x 2 (3 Ω pri 1 kHz)
	Stredný	42 W (3 Ω pri 1 kHz)
	Surround	42 W x 2 (3 Ω pri 1 kHz)
	Subwoofer	120 W (4 Ω pri 80 Hz)

Tuner	
FM Rozsah ladenia	87.5 - 108.0 MHz alebo 87.50 - 108.00 MHz

Predný reproduktor	
Typ	1 cestné 1 repr.
Impedancia	3 $\Omega$
Menovitý vstupný výkon	42 W
Max. vstupný výkon	84 W
Čisté rozmery (W x H x D)	111 x 111 x 94 mm
Čistá váha	0.48 kg

Zadný reproduktor	
Typ	1 cestné 1 repr.
Impedancia	3 $\Omega$
Menovitý vstupný výkon	42 W
Max. vstupný výkon	84 W
Čisté rozmery (W x H x D)	111 x 111 x 94 mm
Čistá váha	0.48 kg

Stredný reproduktor	
Typ	1 cestné 1 repr.
Impedancia	3 $\Omega$
Menovitý vstupný výkon	42 W
Max. vstupný výkon	84 W
Čisté rozmery (W x H x D)	111 x 111 x 94 mm
Čistá váha	0.48 kg

Pasívny Subwoofer	
Typ	1 cestné 1 repr.
Impedancia	4 $\Omega$
Menovitý vstupný výkon	120 W
Max. vstupný výkon	240 W
Čisté rozmery (W x H x D)	156 x 325 x 320 mm
Čistá váha	3.05 kg

Dizajn a špecifikácia podliehajú zmene bez predchádzajúceho upozornenia.

