



GEBRUIKERSHANDLEIDING 3D Blu-ray™ / DVD Home Cinema System

Lees deze handleiding zorgvuldig door voordat u het product gebruikt en bewaar de handleiding om indien nodig later te kunnen raadplegen.

BH5320F (BH5320F, S52F1-S/ W)

P/NO : SAC35376701

Veiligheidsinformatie



VOORZICHTIG

Schokgevaar!
NIET OPENEN



LET OP: OM HET RISICO OP EEN ELEKTRISCHE SCHOK TE BEPERKEN, DIENT U DE BEHUIZING (OF DE ACHTERZIJDE) NIET TE VERWIJDEREN. DIT APPARAAT BEVAT GEEN ONDERDELEN DIE DOOR DE GEBRUIKER KUNNEN WORDEN ONDERHOUDEN OF GEREPAREERD. LAAT ONDERHOUD EN REPARATIES OVER AAN EEN GEKWALIFICEERDE ELEKTRICIEN.



Het symbool dat bestaat uit een bliksemschicht met pijlpunt in een gelijkzijdige driehoek, is bedoeld als waarschuwing voor de aanwezigheid van niet-geïsoleerde 'gevaarlijke stroomspanning' in de behuizing van het product. Deze spanning is dusdanig hoog dat het risico bestaat op een elektrische schok.



Het uitroepteken in een gelijkzijdige driehoek is bedoeld om de gebruiker te waarschuwen dat er belangrijke bedienings- en onderhoudsinstructies te vinden zijn in de documentatie die bij het product is geleverd.

WAARSCHUWING: OM HET RISICO VAN BRAND OF SCHOKKEN TE VERMIJDEN, MAG DEZE APPARATUUR NIET AAN REGEN OF VOCHT WORDEN BLOOTGESTELD.

WAARSCHUWING: plaats het product niet in een afgesloten ruimte zoals een boekenkast of gelijkwaardig.

LET OP: blokkeer de ventilatieopeningen niet. Volg voor de installatie van het apparaat de instructies van de fabrikant. De behuizing is voorzien van gleuven en openingen voor voldoende ventilatie om ervoor te zorgen dat product naar behoren functioneert en als bescherming tegen oververhitting. Blokkeer de sleuven en openingen niet door het apparaat op een bed, bank, vloerkleed of een andere vergelijkbare ondergrond te plaatsen. Dit product mag niet in een inbouwconstructie, zoals een boekenkast of een rek, worden geplaatst, tenzij er voldoende ventilatie aanwezig is of de instructies van de fabrikant zijn opgevolgd.



LET OP: BIJ HET OPENEN KAN ZICHTBARE EN ONZICHTBARE LASERSTRALING KLASSE 1M VRIJKOMEN. KIJK NIET RECHTSTREEKS MET OPTISCHE INSTRUMENTEN.

Het gebruik van regelaars, instellingen of het doen van uitvoeringen anders dan hier beschreven, kan leiden tot blootstelling aan gevaarlijke straling.

WAARSCHUWING betreffende de voedingskabel

Voor de meeste apparaten geldt, dat u ze het beste kunt aansluiten op een eigen circuit.

Dit betekent dat u het apparaat het beste kunt aansluiten op een stopcontact zonder extra stopcontacten of stekkerdozen. Controleer de specificatiepagina in deze handleiding om zeker te zijn. Overbelast de wandcontactdozen niet. Overbelaste wandcontactdozen, loszittende of beschadigde wandcontactdozen, verlengsnoeren, beschadigde voedingskabels, beschadigde kabels of kabels met gespleten kabelisolatie zijn gevaarlijk. Elk van deze situaties kan leiden tot elektrische schokken of brand. Controleer regelmatig de kabel van uw apparaat. Wanneer deze onregelmatigheden vertoont, trekt u de stekker uit de wandcontactdoos, stopt u met gebruik van het apparaat en laat u de kabel vervangen door een erkend onderhoudsbedrijf. Bescherm de voedingskabel tegen fysiek of mechanisch misbruik, zoals buigen, trekken, knijpen, klemmen, tussen de deur, of erop stappen. Let extra goed op bij stekkers, wandcontactdozen en het punt waar de kabel het apparaat verlaat. Als u het apparaat wilt loskoppelen van de stroomvoorziening, trekt u de stekker uit het stopcontact. Zorg ervoor dat de stekker eenvoudig bereikbaar is wanneer u het product installeert.

Dit apparaat is voorzien van een draagbare batterij of accu.

Veilige manier om de batterij of accu uit de apparatuur te verwijderen: verwijder de oude batterij, volg de stappen in omgekeerde volgorde om de batterij te plaatsen. Om milieuvervuiling en een mogelijk gevaar voor de gezondheid van mens en dier te voorkomen, dient de batterij of batterijset in een geschikte container op de daarvoor aangewezen gratis inzamelpunten te worden weggegooid. Gooi de oude batterijen en accu's nooit bij het gewone huisvuil. De batterijen mogen niet worden blootgesteld aan overmatige warmte, zoals zonnestralen, vuur en dergelijke.

LET OP: stel het apparaat niet bloot aan vochtdruppels of -spatten en plaats nooit objecten met vloeistoffen op het apparaat.

Uw oude toestel wegdoen



1. Als het symbool met de doorgekruiste verrijdbare afvalbak op een product staat, betekent dit dat het product valt onder de Europese Richtlijn 2002/96/EC.
2. Elektrische en elektronische producten mogen niet worden meegegeven met het huishoudelijk afval, maar moeten worden ingeleverd bij speciale inzamelingspunten die door de lokale of landelijke overheid zijn aangewezen.
3. De correcte verwijdering van uw oude toestel helpt negatieve gevolgen voor het milieu en de menselijke gezondheid voorkomen.
4. Wilt u meer informatie over de verwijdering van uw oude toestel? Neem dan contact op met uw gemeente, de afvalophaaldienst of de winkel waar u het product hebt gekocht.

Afgewerkte batterijen/acc's wegdoen



1. Wanneer dit symbool van een doorgestreepte afvalbak op wielen op (de verpakking van) het door gebruikte product is afgebeeld, wil dat zeggen dat het product valt onder de Europese Richtlijn 2006/66/EC.
2. Dit symbool kan samen met de chemische symbolen voor kwik (Hg), cadmium (Cd) en lood (Pb) worden gebruikt als de batterij of de accu meer dan 0,0005% kwik, 0,002% cadmium of 0,004% lood bevat.
3. Batterijen en accu's moeten altijd gescheiden van het gemeentelijke huisvuil worden weggedaan via speciale inzameladressen die door de landelijke of de plaatselijke overheid zijn aangewezen.
4. Door afgewerkte batterijen en accu's op de juiste manier weg te doen helpt u mogelijke negatieve gevolgen voor het milieu en de gezondheid van mens en dier te voorkomen.
5. Bel voor meer informatie over het opruimen van afgewerkte batterijen en accu's de afdeling Milieudienst van het gemeentehuis van uw woonplaats, het dichtstbijzijnde erkende inleveradres of de winkel waar u het product hebt gekocht.

Kennisgeving over draadloze producten in de Europese Unie



LG Electronics verklaart hierbij dat deze producten voldoen

aan de essentiële eisen en de andere relevante bepalingen van richtlijn 1999/5/EC, 2004/108/EC, 2006/95/EC en 2009/125/EC.

U kunt contact opnemen met het volgende adres om een kopie te ontvangen van de conformiteitsverklaring (DOC; Declaration Of Conformity).

European Standards Centre:

Krijgsmann 1, 1186 DM Amstelveen, The Netherlands

- Opgelet Dit is GEEN klantendienst. Zie het garantiebewijs voor de gegevens van de klantendienst of neem contact op met de verdeler waarbij u dit product gekocht heeft.

Uitsluitend geschikt voor gebruik binnenshuis.

Verklaring omtrent blootstelling aan RF-straling

Dit apparaat moet met een minimumafstand van 20 cm tussen de radiator en uw lichaam worden geïnstalleerd en gebruikt.

Opmerkingen over de auteursrechten

- Er zijn bepaalde beperkingen voor het afspelen, de analoge signaaluitvoer e.d. van door AAC (Advanced Access Content System) beschermde inhoud omdat AAC goedgekeurd is als inhoudbeschermingsstelsel voor het Blu-ray diskformaat, vergelijkbaar met het gebruik van CSS (Content Scramble System). De werking van dit apparaat en beperkingen op dit apparaat zijn afhankelijk van het tijdstip waarop u het heeft gekocht, omdat die beperkingen door AAC kunnen worden opgelegd en/of gewijzigd na de productie van dit apparaat.
- Bovendien zijn het BD-ROM logo en BD+ naderhand aanvaard als inhoudbeveiligingsstelsels voor het Blu-ray diskformaat, wat bepaalde beperkingen evenals afspelerbeperkingen oplegt aan door het BD-ROM logo en/of door BD+ beschermde inhoud. Voor extra informatie over AAC, het bd-rom merkteken, bd+ of dit product, neemt u contact op met een erkend Klantenservicecentrum.
- Veel bd-rom's/dvd's zijn gecodeerd met kopieerbeveiliging. Om deze reden mag u uw speler alleen rechtstreeks op uw tv aansluiten en niet op een videorecorder. Aansluiting op een videorecorder kan leiden tot vervormde weergave van schijven met kopieerbeveiliging.
- Dit product bevat technologie ter bescherming van het auteursrecht dat is beschermd middels in de Verenigde Staten geregistreerde patenten en intellectuele-eigendomsrechten. Het gebruik van deze auteursrechtbeveiliging moet door Rovi worden toegestaan. Deze beveiliging is uitsluitend bedoeld voor huiselijke en andere weergavetoepassingen tenzij anders door Rovi toegestaan. Reverse engineering of deconstructie is verboden.
- Geproduceerd onder licentie onder Amerikaans patentnummer. Volgens de copyrightwetten van de Verenigde Staten en van andere landen, kunt u burgerlijk en/of strafrechtelijk aansprakelijk worden gesteld voor het illegaal opnemen, gebruiken, weergeven, verdelen of bewerken van televisieprogramma's, videobanden, BD-rom's, dvd's, cd's en andere materialen.

Belangrijke informatie over het tv-kleurensysteem

Het door deze speler gebruikte tv-kleurensysteem richt zich naar de afgespeelde schijven.

Wanneer de speler bijvoorbeeld een volgens het NTSC-kleurensysteem opgenomen schijf afspeelt, wordt het beeld als NTSC-signaal uitgevoerd.

Alleen kleurentelevisies die voor meerdere kleurensystemen geschikt zijn, kunnen alle door de speler uitgevoerde signalen verwerken.

- Als uw tv uitsluitend geschikt is voor het PAL-kleurensysteem, worden er vervormde beelden weergegeven wanneer u schijven of video-inhoud gebruikt die in NTSC zijn opgenomen.
- Een kleuren-tv die voor meerdere systemen geschikt is, past het kleurensysteem automatisch aan bij het ingevoerde signaal. Wanneer het kleurensysteem niet automatisch wordt gewijzigd, schakelt u de tv uit en weer aan waardoor een normaal beeld op het beeldscherm verschijnt.
- Ook wanneer volgens het NTSC-kleurensysteem opgenomen schijven door uw tv correct worden weergegeven, is het mogelijk dat dit signaaltype niet correct door uw recorder wordt opgenomen.



Let op!

- Door langdurig naar stereoscopisch 3D-materiaal te kijken kunt u last krijgen van duizeligheid en vermoeidheid.
- Zieken, kinderen en zwangere vrouwen kunnen beter niet naar films in 3D-modus kijken.
- Als u tijdens het kijken naar 3D-materiaal hoofdpijn krijgt, vermoeidheid voelt of duizelig wordt, is het verstandig het afspelen te stoppen en even uit te rusten.

Inhoudsopgave

1 Aan de slag

- 2 Veiligheidsinformatie
- 8 Inleiding
- 8 – Afspeelbare schijven en symbolen die in deze handleiding worden gebruikt
- 9 – Over de weergave van het symbool 'Ø'
- 9 – Opmerkingen over de compatibiliteit
- 10 – Bestandsvereisten
- 11 – AVCHD (Advanced Video Codec High Definition)
- 12 – Wat betekent DLNA.
- 12 – Systeemvereisten
- 12 – Regiocode
- 12 – Selecteer systeem
- 13 Afstandsbediening
- 14 Frontpaneel
- 15 Achterpaneel

2 Aansluiten

- 16 Luidsprekers aansluiten
- 16 – Luidsprekers op de speler aansluiten
- 17 Aansluiten op uw tv
- 17 – HDMI-aansluiting
- 18 – Wat is SIMPLINK?
- 18 – ARC-functie (Audio Return Channel)
- 19 – Video-aansluiting
- 19 – De resolutie instellen
- 20 De antenne aansluiten
- 21 Op een extern apparaat aansluiten
- 21 – PORT. IN-aansluiting
- 21 – OPTICAL IN-aansluiting
- 22 Aansluiten op uw thuisnetwerk
- 22 – Aansluiting voor bekabeld netwerk
- 23 – Een bekabeld netwerk installeren
- 24 – Draadloze netwerkverbinding
- 24 – Draadloos netwerk installeren
- 27 Een USB-apparaat aansluiten
- 27 – Inhoud van een USB-apparaat afspelen

3 Systeeminstellingen

- 28 Instellingen
- 28 – Begininstellingen
- 29 – De Setup-instellingen aanpassen
- 30 – Menu [SCHERM]
- 31 – Menu [TAAL]
- 32 – Menu [AUDIO]
- 34 – Menu [SLOT]
- 35 – Menu [NETWERK]
- 35 – Menu [ANDERS]
- 37 Geluidseffecten
- 37 3D-geluidseffect

4 Bediening

- 38 Afspelen in het algemeen
- 38 – Het menu [HOME] gebruiken
- 38 – Een schijf afspelen
- 38 – Een bestand op een schijf/USB-apparaat afspelen
- 39 – Blu-ray 3D-schijven afspelen
- 39 – De ongekende mogelijkheden van BD-LIVE
- 40 – Een bestand op een netwerkserver afspelen
- 40 – Wi-Fi Direct™-verbinding
- 42 – Basisfuncties voor video- en audio-inhoud
- 43 – Basisfuncties voor foto-inhoud
- 43 – Schijfmenu gebruiken
- 43 – Afspelen hervatten
- 43 – Laatste scène onthouden
- 44 Geavanceerd afspelen
- 44 – Afspelen herhalen
- 44 – Een bepaald gedeelte herhalen
- 44 – Informatie over inhoud weergeven
- 45 – Weergave inhoudsoverzicht wijzigen
- 45 – Een bestand met ondertitels selecteren
- 46 – Opties tijdens het weergeven van foto's
- 46 – Muziek en foto's tegelijk weergeven
- 47 Beeldscherm informatie (OSD)
- 47 – Inhoudsinformatie op het beeldscherm weergeven
- 48 – Afspelen vanaf de geselecteerde tijd

- 48 – Een taal voor de ondertiteling selecteren
- 48 – U hoort een ander geluid
- 48 – Vanuit een andere hoek kijken
- 49 – De hoogte-breedteverhouding van het tv-beeld aanpassen
- 49 – De ondertitel-codepagina wijzigen
- 49 – Beeldmodus wijzigen
- 50 Informatie van de Gracenote-mediadatabase weergeven
- 51 iPod afspelen
- 51 – De iPod weergeven op het scherm
- 51 – De modus iPod IN
- 53 Radiofuncties
- 53 – Naar de radio luisteren
- 53 – Radiostations programmeren
- 53 – Een opgeslagen station verwijderen
- 53 – Alle opgeslagen stations verwijderen
- 53 – Een slecht FM-signaal verbeteren
- 53 – Informatie over een radiostation weergeven
- 54 Gebruik van de Premium
- 54 Gebruik van de LG Apps
- 55 – Aanmelden
- 55 – Mijn Apps beheren

5 Problemen oplossen

- 56 Problemen oplossen
- 56 – Algemeen
- 57 – Netwerk
- 58 – Beeld
- 58 – Geluid
- 58 – Klantenondersteuning
- 58 – Kennisgeving met betrekking tot open source-software

6 Appendix

- 59 Uw tv bedienen met de bijgeleverde afstandsbediening
- 59 – De afstandsbediening instellen voor de bediening van uw tv
- 60 Netwerksoftware-update
- 60 – Kennisgeving van netwerkupdate
- 60 – Software-update
- 62 Informatie over Nero MediaHome 4

Essentials

- 62 – Systeemvereisten.
- 63 – Nero MediaHome 4 Essentials installeren
- 63 – Bestanden en mappen delen
- 64 Regiocodelijst
- 65 Taalcodelijst
- 66 Handelsmerken en licenties
- 69 Audio-uitvoerspecificaties
- 70 Specificaties
- 72 Onderhoud
- 72 – Omgaan met het apparaat
- 72 – Opmerkingen over schijven
- 73 Belangrijke informatie met betrekking tot de netwerkservices

1

2

3



























4

5

6

Inleiding

Afspeelbare schijven en symbolen die in deze handleiding worden gebruikt

Media/term	Logo	Symbool	Beschrijving
Blu-ray	  		<ul style="list-style-type: none"> Schijven zoals films die u kunt kopen of huren. 'Blu-ray 3D'-schijven en 'Blu-ray 3D ONLY'-schijven BD-R/RE-schijven die worden opgenomen in een BDAV-indeling.
		  	<ul style="list-style-type: none"> BD-R/RE-schijven die film-, muziek- of fotobestanden bevatten. ISO 9660+JOLIET-, UDF- en UDF Bridge-indeling
DVD-ROM DVD-R DVD-RW DVD+R DVD+RW (12 cm)	    		<ul style="list-style-type: none"> Schijven zoals films die u kunt kopen of huren. Alleen voor filmmodus en gesloten modus Ondersteunt ook tweelaags schijven
			Gefinaliseerde AVCHD-indeling
		  	<ul style="list-style-type: none"> DVD±R/RW-schijven die film-, muziek- of fotobestanden bevatten. ISO 9660+JOLIET-, UDF- en UDF Bridge-indeling
DVD-RW (VR) (12 cm)			Alleen VR-modus en voltooid
Audio CD (12 cm)			Audio-cd's
CD-R/RW (12 cm)		  	<ul style="list-style-type: none"> CD-R/RW-schijven die film-, muziek- of fotobestanden bevatten. ISO 9660+JOLIET-, UDF- en UDF Bridge-indeling
Opmerking	–		Vermeldt speciale opmerkingen en bedieningskenmerken
Let op!	–		Vermeldt waarschuwingen om eventuele schade door misbruik te voorkomen.

! Opmerking

- Naargelang de toestand van de opnameapparatuur of van de CD-R/RW (of van een DVD±R/RW), kunnen sommige CD-R/RW-schijven (of DVD±R/RW-schijven) niet op het toestel worden afgespeeld.
- Afhankelijk van de opnamesoftware en de voltooiing worden sommige opgenomen schijven (CD-R/RW, DVD±R/RW, BD-R/RE) niet afgespeeld.
- BD-R/RE, DVD±R/RW en CD-R/RW-schijven die zijn opgenomen met een computer of een dvd- of cd-recorder worden mogelijk niet afgespeeld als de schijf is beschadigd of vuil is, of als er vuil of condens op de lens van de speler zit.
- Indien u een schijf opneemt met een computer, zelfs bij een compatibele indeling, kan het gebeuren dat de schijf niet wordt afgespeeld, vanwege de instellingen van de software waarmee de schijf is gemaakt. (Neem contact met de uitgever van de software op voor meer informatie.)
- Deze recorder vereist schijven en opnames die voldoen aan bepaalde technologische normen zodat de best mogelijk weergave wordt bereikt.
- Vooraf opgenomen dvd's zijn automatisch ingesteld op deze normen. Er zijn veel verschillende soorten opneembare schijfformaten op de markt (inclusief cd-r met MP3 bestanden) en deze vereisen bepaalde bestaande omstandigheden (zie hierboven) om compatibele weergave te garanderen.
- Klanten dienen zich ervan bewust te zijn dat toestemming vereist is voor het downloaden van MP3/WMA-bestanden en muziek van internet. Ons bedrijf heeft geen rechten om dergelijke machtigingen te verlenen. Toestemming dient altijd verkregen te worden van de auteursrechthebbende.
- U moet de optie voor het formatteren van de schijf instellen op [Mastered] om ervoor te zorgen dat de schijven compatibel zijn met LG-spelers als u herschrijfbaar schijven formateert. Als u de optie instelt op Live System, kunt u deze niet gebruiken op de LG-speler. (Mastered/LiveFileSystem: Windows Vista-systeem voor het formatteren van schijven)

Over de weergave van het symbool '⓪'

'⓪' kan eventueel op uw tv-scherm verschijnen tijdens de bediening en geeft aan dat de functie die uitgelegd wordt in deze gebruikershandleiding, niet beschikbaar is op dat specifieke medium.

Opmerkingen over de compatibiliteit

- Omdat BD-ROM een nieuw formaat is, kunnen onder andere bij bepaalde schijven en digitale aansluitingen compatibiliteitsproblemen ontstaan. Neem contact op met het LG Klantenservicecentrum indien u compatibiliteitsproblemen ondervindt.
- Met dit apparaat kunt u gebruik maken van functies zoals beeld-in-beeld (PIP), secundaire audio, virtuele pakketten e.d. met het BD-ROM ondersteunende BONUSVIEW (BD-ROM versie 2, Profile 1 version 1.1). U kunt secundaire video en audio afspelen van schijven die geschikt zijn voor de beeld-in-beeld functie. Zie voor de afspeelmethode de aanwijzingen op de schijf.
- Om HD-inhoud weer te geven en standaard dvd-inhoud te converteren, hebt u mogelijk een met HDMI- of HDCP-compatibele DVI-ingang op uw speler nodig.
- Bepaalde BD-ROM's en dvd's kunnen het gebruik van bepaalde bedieningscommando's of functies beperken.
- U kunt een USB-apparaat gebruiken om bepaalde aan schijven gerelateerde informatie op te slaan, waaronder gedownload online materiaal. De schijf die u gebruikt bepaalt hoe lang deze informatie wordt vastgehouden.

Bestandsvereisten

Filmbestanden

Bestandsvereisten Fotolocatie	Bestandsvereisten Extension	Codecindeling	Audio-indeling	ONDERTITEL
Schijf, USB:	“.avi”, “.divx”, “.mpg”, “.mpeg”, “.mkv”, “.mp4”, “.asf”, “.wmv”, “.m4v” (DRM free), “.vob”, “.3gp”	DIVX3.xx, DIVX4.xx, DIVX5.xx, DIVX6.xx (alleen standaard afspelen), XVID, MPEG1 SS, H.264/ MPEG-4 AVC, MPEG2 PS, MPEG2 TS, VC-1 SM (WMV3)	Dolby Digital, DTS, MP3, WMA, AAC, AC3	SubRip (.srt / .txt), SAMI (.smi), SubStation Alpha (.ssa/.txt), MicroDVD (.sub/.txt), VobSub (.sub), SubViewer 1.0 (.sub), SubViewer 2.0 (.sub/.txt), TMPlayer (.txt), DVD Subtitle System (.txt)
DLNA	“.avi”, “.divx”, “.mpg”, “.mpeg”, “.mkv”, “.mp4”, “.asf”, “.wmv”, “.m4v” (DRM free)	DIVX3.xx, DIVX4.xx, DIVX5.xx, DIVX6.xx (alleen standaard afspelen), XVID, MPEG1 SS, H.264/ MPEG-4 AVC, MPEG2 PS, MPEG2 TS, VC-1 SM (WMV3)	Dolby Digital, DTS, MP3, WMA, AAC, AC3	SubRip (.srt / .txt), SAMI (.smi), SubStation Alpha (.ssa/.txt), MicroDVD (.sub/.txt), SubViewer 1.0 (.sub), SubViewer 2.0 (.sub/.txt), TMPlayer (.txt), DVD Subtitle System (.txt)

Muziekbestanden

Bestandsvereisten Fotolocatie	Bestandsvereisten Extension	Samplingfrequentie	Bitrate	Opmerking
Schijf, USB	“.mp3”, “.wma”, “.wav”, “.m4a” (DRM free), “.flac”	binnen 32 - 48 kHz (WMA), binnen 16 - 48 kHz (MP3)	binnen 32 - 192 kbps (WMA), binnen 32 - 320 kbps (MP3)	Sommige wav-bestanden worden op deze speler niet ondersteund.
DLNA	“.mp3”, “.wma”, “.wav”, “.m4a” (DRM free)	binnen 32 - 48 kHz (WMA), binnen 16 - 48 kHz (MP3)	binnen 32 - 192 kbps (WMA), binnen 32 - 320 kbps (MP3)	Sommige wav-bestanden worden op deze speler niet ondersteund.

Fotobestanden

Bestandsvereisten Fotolocatie	Bestandsvereisten Extension	Aanbevolen grootte	Opmerking
Schijf, USB, DLNA	“.jpg”, “.jpeg”, “.png”, “.gif”	Minder dan 4.000 x 3.000 x 24 bits/pixel Minder dan 3.000 x 3.000 x 32 bits/pixel	Progressieve en lossless gecomprieeerde fotobestanden worden niet ondersteund.

- De meegeleverde bundel voor de DLNA server voor de Macintosh editie heeft beperkingen in de bestandscompatibiliteit, zoals voor ASF, WMA and WMV.

! Opmerking

- De bestandsnaam kan maximaal 180 tekens bevatten.
 - Maximum aantal bestanden/mappen: Minder dan 2000 (totaal aantal bestanden en mappen)
 - Afhankelijk van de grootte en het aantal bestanden kan het enige minuten duren om de inhoud op het medium in te lezen.
 - De bestandscompatibiliteit kan verschillen, afhankelijk van de server.
 - Aangezien de compatibiliteit met de DLNA-server is getest op de meegeleverde DLNA-software (Nero MediaHome 4 Essentials), kunnen de bestandsvereisten en afspeelfuncties verschillen, afhankelijk van de mediaserver.
 - De bestandsvereisten 10 zijn niet altijd compatibel. Er kunnen bepaalde beperkingen gelden voor bestandseigenschappen en de mogelijkheden van de mediaserver.
 - Het afspelen van filmondertitelingsbestanden op een DNLA-mediaserver is alleen mogelijk als ze gemaakt zijn met de meegeleverde Nero MediaHome 4 Essentials op deze speler.
 - Soms kunnen bestanden van mobiele media zoals USB- en dvd-stations en dergelijke op uw mediaserver niet worden gedeeld.
 - Dit apparaat ondersteunt geen ID3 tag-embedded mp3-bestanden.
 - De totale afspeeltijd die voor het audiobestand wordt weergegeven op het scherm, is mogelijk niet correct voor VBR-bestanden.
 - De HD-filmbestanden op de CD/DVD of USB 1.0/1.1 worden mogelijk niet goed afgespeeld. Blu-ray disk of USB 2.0 wordt aanbevolen voor het afspelen van HD-films.
 - Deze speler ondersteunt H.264/MPEG-4 AVC Profiel Hoofd, Hoog bij Niveau 4.1. Bij een bestand met een hoger niveau zal het waarschuwingsbericht op het scherm getoond worden.
 - Deze speler ondersteunt geen bestanden die met GMC*1 of Qpel*2 zijn opgenomen.
- *1 GMC- Global Motion Compensation
*2 Qpel - Quarter pixel

! Opmerking

- Een "avi" bestand dat als "WMV 9 codec" is gecodeerd, wordt niet ondersteund.
- De speler ondersteunt UTF-8 bestanden zelfs als die Unicode ondertitelingen bevat. Zuivere bestanden met Unicode ondertitelingen worden door dit toestel niet ondersteund.
- Afhankelijk van het bestandstype of de manier van opname, kan het afspelen van bepaalde bestanden onmogelijk zijn.
- Een disc die werd opgenomen via een multi-sessie op een gewone PC wordt op dit toestel niet ondersteund.
- Om een filmbestand te kunnen afspelen, moeten de bestandsnamen van de film en de ondertiteling identiek zijn.
- Ondertiteling is niet mogelijk bij video-codecs MPEG2 TS of MPEG2 PS.
- De totale afspeeltijd van muziekbestanden weergegeven op het scherm, kan fout zijn voor VBR-bestanden.

AVCHD (Advanced Video Codec High Definition)

- Deze speler kan AVCHD-schijven afspelen. Deze schijven worden normaliter opgenomen en gebruikt in camcorders.
- De AVCHD-indeling is een indeling voor videogegevens met een hoge definitie.
- Met de indeling MPEG-4 AVC/H.264 kunnen afbeeldingen nog verder worden gecomprimeerd dan met een conventionele gecomprimeerde indeling voor afbeeldingen.
- Deze speler kan schijven met een AVCHD-schijven met een 'x.v.Colour'-indeling afspelen.
- Bepaalde AVCHD-schijven worden mogelijk niet afgespeeld. Dit hangt af van de opnamecondities.
- AVCHD-schijven moeten worden afgesloten.
- 'x.v.Colour' biedt een breder kleurenspectrum dan een normale camcorder-dvd.

Wat betekent DLNA.

Deze speler is een DNLA-gecertificeerde digitale mediaspeler die film-, foto- en muziekmateriaal afkomstig van een met DNLA compatibele digitale mediaserver (pc en consumentenelektronica) kan weergeven en afspelen.

De Digital Living Network Alliance (DLNA) is een breedgeoriënteerde organisatie van bedrijven die actief is op het gebied van consumentenelektronica, computers en mobiele digitale apparaten. Digital Living biedt consumenten de mogelijkheid om hun digitale media eenvoudig te delen via hun thuisnetwerk.

Producten die aan de richtlijnen voor onderlinge samenwerking van de DLNA voldoen, zijn gemakkelijk te vinden met het certificeringslogo van de DLNA. Dit apparaat voldoet aan de DLNA Interoperability Guidelines v 1.5.

Wanneer er DLNA-serversoftware op een computer wordt uitgevoerd of er een ander met DLNA compatibel apparaat is aangesloten op deze speler, is het mogelijk dat er enkele instellingen in de software of voor andere apparaten moeten worden gewijzigd. Zie voor meer informatie de handleiding van de software of van het betreffende apparaat.

Systemeisen

Voor het afspelen van HD-video:

- BD-ROM schijf met HD-inhoud.
- Voor bepaalde inhoud moet het apparaat over een DVI-ingang met ondersteuning voor HDMI of HDCP beschikken (zoals opgegeven door de auteurs van de schijf).

Regiocode

Achter op de speler staat de regiocode voor deze speler. Dit apparaat kan alleen BD-ROM's of dvd's afspelen met hetzelfde label als aan de achterkant van het apparaat of met het label 'ALL'.

Selecteer systeem

Druk ▲ (OPEN/CLOSE) als een cd ingevoerd is en haal de cd er niet uit. Houd ■ (PAUSE) meer dan 5 seconden ingedrukt indien [OPEN] in het display

Afstandsbediening

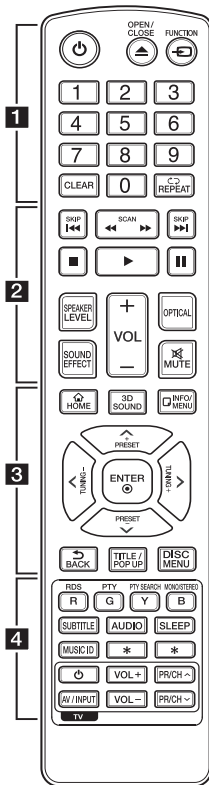

Batterijen installeren

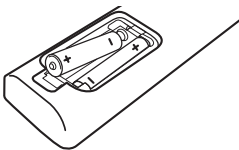

Verwijder de batterijklep aan de achterkant van de afstandsbediening, en plaats twee R03 (grootte AAA) batterijen met **+** en **-** correct geplaatst.

..... **1**

(POWER): de speler in- en uitschakelen.

(OPEN/CLOSE): Werpt een schijf uit en neemt een schijf op.

FUNCTION: hiermee wijzigt u de invoermodus.

0-9 cijfertoetsen: genummerde opties in een menu.

CLEAR: markeringen in een zoekmenu of cijfers bij het instellen van een wachtwoord verwijderen.

REPEAT (↺): een gewenste sectie of reeks herhalen.

..... **2**

◀◀/▶▶ (SCAN): vooruit of achteruit zoeken.

◀◀◀/▶▶▶ (SKIP): naar het volgend of vorige hoofdstuk/nummer/bestand.

■ (STOP): het afspelen stoppen.

▶ (PLAY): het afspelen starten.

|| (PAUSE/STEP): het afspelen onderbreken.

SPEAKER LEVEL: hiermee stelt u het geluidsniveau van de gewenste luidspreker in.

SOUND EFFECT: hiermee selecteert u de modus voor geluidseffecten.

VOL +/-: hiermee past u het luidspkervolume aan.

OPTICAL: hiermee wijzigt u de invoermodus rechtstreeks naar optisch.

MUTE: hiermee kunt u het systeem dempen.

..... **3**

HOME (🏠): het [Beginmenu] weergeven of sluiten.

3D SOUND: hiermee selecteert u een modus voor een 3D-geluidseffect.

INFO/MENU (ℹ️): het schermmenu weergeven of afsluiten.

Richtingstoetsen: een optie in het menu selecteren.

PRESET +/-: selecteert het radioprogramma.

TUNING +/-: stemt af op het gewenste radiostation.

ENTER (⊙): menuselectie bevestigen.

BACK (↩️): Verlaat het menu of keert terug naar het vorige scherm.

TITEL/POPUP: het titelmenu van dvd of het pop-upmenu van de BD-ROM weergeven, indien beschikbaar.

DISC MENU: het menu van een schijf weergeven.

..... **4**

Gekleurde toetsen (R, G, Y, B):

- in de menu's van een BD-ROM navigeren. Deze kunnen ook worden gebruikt voor de menu's [Film], [Foto], [Muziek], [Premium] en [LG Apps].

- B knop: hiermee selecteert u mono of stereo in de FM-modus.

RDS: radio Data System.

PTY: controleert het type programma van RDS.

PTY SEARCH: een bepaald type programma zoeken.

SUBTITLE: Selecteert een taal voor ondertiteling.

AUDIO: Selecteert een audiotaal of -kanaal.

SLEEP: hiermee stelt u een bepaalde tijdsduur in waarna het systeem zichzelf automatisch uitschakelt.

MUSIC ID: Wanneer dit apparaat is aangesloten op een netwerk, kan het tijdens het afspelen van films informatie leveren over het nummer dat op dat moment wordt afgespeeld.

★: Deze knop is niet beschikbaar.

Bedieningstoetsen voor de tv: zie pagina 59.

Frontpaneel

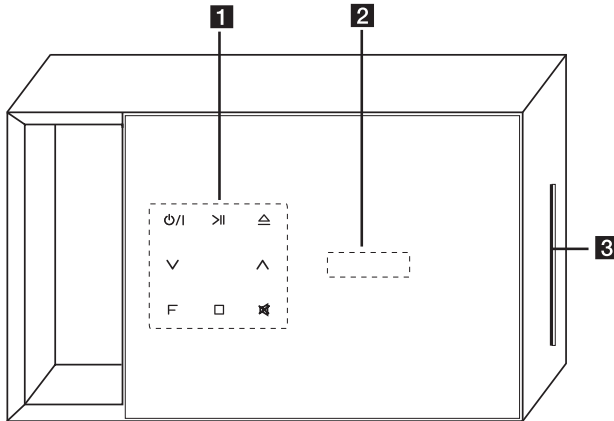

1 Bedieningstoetsen

⏻/⏻ (Voeding)

>|| (Afspelen/Pauzeren)

⏮/⏭ (Open/Close)

⏮/⏭ (Volume)

F (Functie)

Hiermee wijzigt u de invoerbron of -functie.

⏹ (Stop)

🔇 (Mute)

2 Displayvenster

3 schijflade

⚠ Let op!

Voorzorgsmaatregelen bij het gebruik van de tiptoetsen.

- Gebruik de tiptoetsen met schone en droge handen.
 - Veeg in een vochtige omgeving eerst het vocht van de toetsen voordat u deze gebruikt.
- Druk niet te hard op de toetsen.
 - Als u te veel kracht uitoefent, kunt u de sensor van de tiptoetsen beschadigen.
- Raak de toets voor de gewenste functie aan om deze uit te voeren.
- Raak de tiptoetsen niet aan met geleidend materiaal, zoals een metalen voorwerp. Dit kan een defect veroorzaken.

Achterpaneel

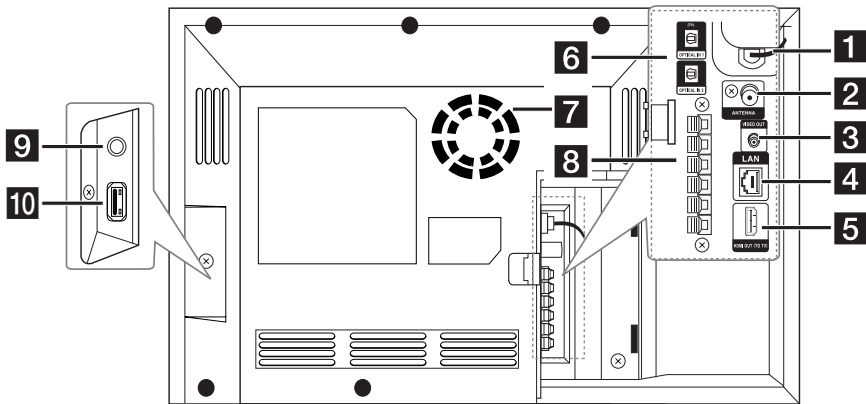

- 1** AC-voedingskabel
- 2** Antenneaansluiting
- 3** VIDEO OUT
- 4** LAN-poort
- 5** HDMI OUT TO TV

- 6** OPTICAL IN 1/2
- 7** Koelventilator
- 8** Luidsprekeraansluitingen
- 9** PORT. IN
- 10** USB-poort (iPod/ iPhone/ iPad)

! Opmerking

Rangschik de kabel met de kabelhouder zoals hieronder getoond.

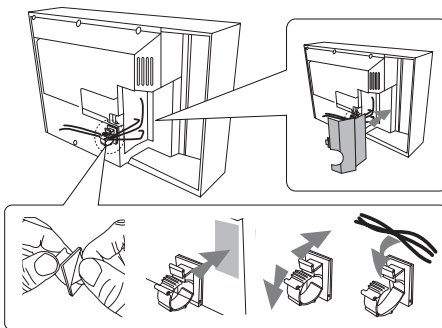

1. Verwijder de beschermingslaag van de zelfklevende band.
2. Zet de kabelhouder aan de achterzijde van het apparaat vast.
3. Leg de kabels in de kabelhouder en sluit deze.
4. Plaats de beschermingskap aan de achterzijde.

Luidsprekers aansluiten

Luidsprekers op de speler aansluiten

1. Sluit de luidsprekerkabels op de speler aan. Elke luidsprekerkabel is voorzien van een kleurcode. Zorg ervoor dat de kleur van de luidsprekerkabels en de aansluitingen overeenkomen.

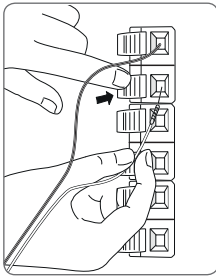

Kleur	Luidspreker	Stand
Oranje	Subwoofer	Een van de frontluidsprekers
Rood	Front	Front rechts
Wit	Front	Front links

2. Sluit de luidsprekerkabel aan op het aansluitpunt op de luidspreker. Zorg ervoor dat u de zwarte kabel aansluit op de ingang met het minteken "-" en dat u de andere kabel aansluit op de ingang met het plusteken "+".

Manier van vastmaken van de ferrietkern (alleen voor EMI)

U dient de kernen (meegeleverd met het door u gekochte model) te plaatsen om de kans op kortsluiting te verminderen of te voorkomen.

Vastmaken van de ferrietkern op de luidsprekerkabels en AC stroomkabel

1. Rangschik de kabel met de kabelhouder (zie pagina 15).
2. Druk op de stopper (a) van de ferrietkern om te openen.
3. Wikkel de stroomkabel en de luidsprekerkabels van het apparaat eenmaal om de ferrietkern.
4. Sluit de ferrietkern totdat deze klikt.

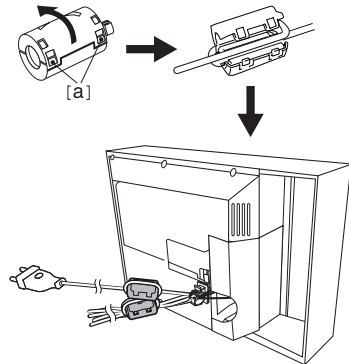

Aansluiten op uw tv

Maak een van de volgende aansluitingen, afhankelijk van de mogelijkheden van uw tv.

- HDMI-aansluiting (pagina 17)
- Video-aansluiting (pagina 19)

! Opmerking

- U kunt de speler op verschillende manieren aansluiten, afhankelijk van de tv en andere apparatuur die u wilt aansluiten. Kies één van de aansluitmogelijkheden die in deze handleiding beschreven zijn.
- Kijk in de handleiding van uw tv of de andere aangesloten apparaten om de beste verbinding te maken.
- Zorg ervoor dat de speler rechtstreeks is aangesloten op de tv. Stem de tv af op het juiste video-ingangskanaal.
- Sluit de speler niet aan via uw videorecorder. Het dvd-videobeeld kan door het veiligheidssysteem vervormd zijn.

HDMI-aansluiting

Als u een tv of monitor met een HDMI-aansluiting hebt, kunt u een HDMI-kabel (Type A, high-speed HDMI™-kabel met Ethernet) gebruiken om de tv of monitor aan te sluiten op de speler. Sluit het HDMI-aansluitpunt van de speler aan op het HDMI-aansluitpunt van een tv of monitor, geschikt voor HDMI.

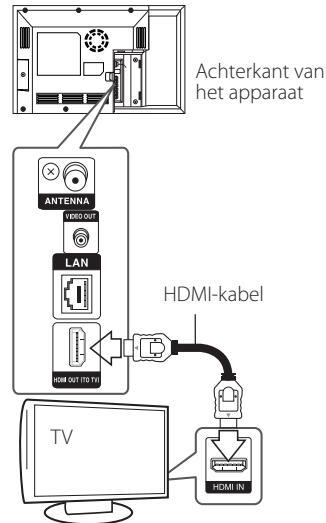

Stel voor de tv-bron de optie HDMI in (raadpleeg hiervoor de gebruikershandleiding bij de tv).

Aanvullende informatie voor HDMI

- Let op het volgende wanneer u een voor HDMI of DVI geschikt apparaat aansluit:
 - Probeer het HDMI/DVI-apparaat en deze speler uit te schakelen. Schakel het HDMI/DVI-apparaat vervolgens in en wacht ongeveer 30 seconden. Zet dan deze speler aan.
 - Het video-invoersignaal van het aangesloten apparaat is nu voor deze speler juist ingesteld.
 - Het aangesloten apparaat is compatibel met de volgende video-invoer: 720 x 576p, 1280 x 720p, 1920 x 1080i of 1920 x 1080p.
- Niet alle HDCP-compatibele HDMI- of DVI-apparaten werken met deze speler.
 - Het beeld zal niet goed worden weergegeven met een niet-HDCP-apparaat.

! Opmerking

- Als een aangesloten HDMI-apparaat het audio-uitgangssignaal van de speler niet accepteert, is het mogelijk dat het geluid van het HDMI-apparaat vervormd of niet uitgevoerd wordt.
- Als u een HDMI-verbinding gebruikt, kunt u de resolutie van het HDMI-uitgangssignaal aanpassen. (Zie 'Resolutie instellen' op pagina 18.)
- Selecteer het type video uitvoer van het HDMI OUT-contactpunt met behulp van de optie [HDMI Kleurinstelling] in het instellingenmenu (zie pagina 31).
- Wanneer u de resolutie wijzigt terwijl er al een verbinding tot stand is gebracht, kunnen er storingen optreden. U kunt dit probleem oplossen door de speler uit te zetten en weer in te schakelen.
- Indien de HDMI aansluiting met HDCP niet geverifieerd is, wordt het tv scherm gewijzigd naar een zwart scherm. In dat geval controleert u de HDMI-aansluiting, of koppelt u de HDMI-kabel los.
- Als ruis ('sneeuw') of strepen op het beeldscherm verschijnen, controleer dan de lengte van de HDMI-kabel (deze mag maximaal 4,5 m lang zijn).

ARC-functie (Audio Return Channel)

Met de ARC-functie kan een voor HDMI geschikte tv de audiostroom naar de uitgang HDMI OUT van deze speler versturen.

Deze functie gebruiken:

- Uw tv moet de HDMI-CEC- en ARC-functie ondersteunen en HDMI-CEC en ARC moeten zijn ingeschakeld (Aan).
- De instellingsmethode voor HDMI-CEC en ARC kan verschillen, afhankelijk van de tv. Raadpleeg de gebruikershandleiding bij uw tv voor meer informatie over de ARC-functie.
- U moet de HDMI-kabel gebruiken (Type A, high-speed HDMI™-kabel met Ethernet).
- U moet de HDMI IN-ingang die de ARC-functie ondersteunt, aansluiten op de HDMI-uitgang op deze speler.
- U kunt slechts één Home Theater-systeem aansluiten op een tv die compatibel is met ARC.

Wat is SIMPLINK?

Wanneer dit apparaat en een tv van LG met SIMPLINK zijn verbonden via een HDMI-kabel, kunnen bepaalde functies van dit apparaat worden bediend met de afstandsbediening van de tv.

Functies die met de afstandsbediening van de LG-tv kunnen worden bediend: afspelen, pauze, scannen, overslaan, stoppen, uitschakelen, enzovoort.

Raadpleeg de gebruikershandleiding van de tv voor meer informatie over de SIMPLINK-functie.

Tv's van LG die zijn uitgerust met de SIMPLINK-functie, zijn voorzien van het bovenstaande logo.

! Opmerking

Afhankelijk van het type schijf of de afspelerstatus is het mogelijk dat bepaalde SIMPLINK-bewerkingen afwijken van uw bedoeling of niet werken.

Video-aansluiting

Gebruik een videokabel om de uitgang VIDEO OUT op de speler aan te sluiten op de video-ingang op de tv. U kunt het geluid via de luidsprekers van het systeem weergeven.

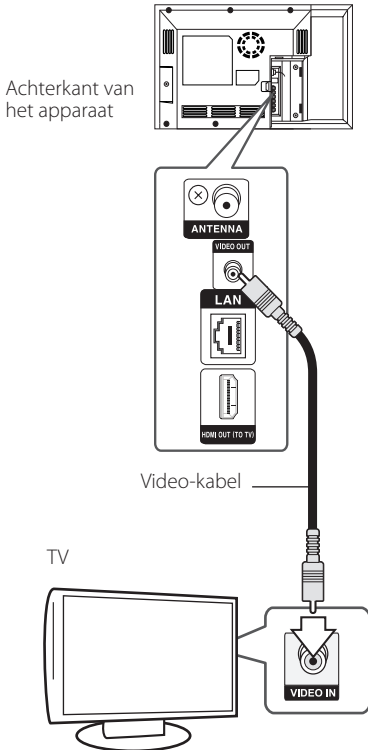

De resolutie instellen

De speler voorziet in verschillende uitgangresoluties voor HDMI OUT-uitgangen. U kunt de resolutie veranderen via het menu [Instellen].

1. Druk op HOME (🏠).
2. Gebruik </> om [Instellen] te selecteren en druk vervolgens op ENTER (⊙). Het installatiemenu verschijnt.
3. Gebruik \wedge / \vee om de optie [SCHERM] te selecteren en druk vervolgens op \rightarrow om naar het tweede niveau te gaan.
4. Gebruik de toetsen \wedge / \vee om de optie [Resolutie] te selecteren en druk vervolgens op ENTER (⊙) om naar het derde niveau te gaan.



5. Gebruik \wedge / \vee om de gewenste resolutie te selecteren en druk vervolgens op ENTER (⊙) om uw selectie te bevestigen.



! Opmerking

- Als de tv de door u op de speler ingestelde resolutie niet accepteert, kunt u de resolutie als volgt op 576p instellen:
 1. Druk op HOME (🏠) om het HOME menu te laten verdwijnen.
 2. Houd de toets ■ (STOP) minimaal 5 seconden ingedrukt.
- Wanneer u de resolutie bij een HDMI-verbinding instelt op 576i, is de werkelijke uitvoer 576p.
- Wanneer u handmatig een resolutie selecteert, en vervolgens de HDMI-stekker aansluit op uw tv en uw tv dit niet accepteert, dan wordt de resolutie instelling ingesteld op [Auto].
- Als u een resolutie kiest die uw tv niet accepteert, verschijnt er een waarschuwing. Wanneer u de resolutie hebt gewijzigd, en er geen beeld wordt weergegeven, wacht u ongeveer 20 seconden.
- Hierna wordt automatisch de vorige resolutie weer ingesteld. De beeldfrequentie voor een video-uitvoer van 1080p wordt automatisch ingesteld op 24 Hz of 50 Hz, afhankelijk van de capaciteit en voorkeur van de aangesloten tv en gebaseerd op de video framesnelheid van de BD-ROM.
- De signalen van een VIDEO OUT-aansluiting worden altijd uitgevoerd met een resolutie van 576i.

De antenne aansluiten

Sluit voor de ontvangst van radio-uitzendingen de meegeleverde antenne aan.

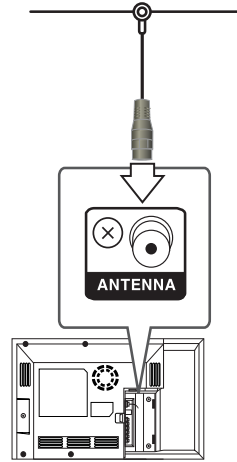

Achterkant van het apparaat

! Opmerking

Nadat u de FM-draadantenne hebt aangesloten, kunt u deze het best zoveel mogelijk horizontaal bevestigen. Trek de FM-antenne over de volle lengte uit.

Op een extern apparaat aansluiten

PORT. IN-aansluiting

U kunt het geluid van uw draagbare audiospeler via de luidsprekers van dit systeem weergeven.

Sluit de hoofdtelefoonaansluiting (of de uitgang line out) van de draagbare audiospeler aan op de PORT.IN-aansluiting van dit apparaat. Selecteer vervolgens de optie [PORTABLE] door op FUNCTION en ENTER (●) te drukken.

U kunt ook de F-toets (Functie) op het voorpaneel gebruiken om de invoermodus te selecteren.

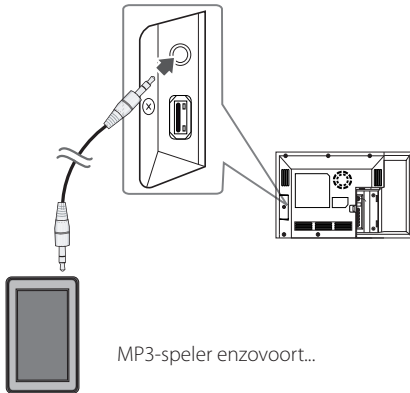

OPTICAL IN-aansluiting

U kunt het geluid van een component met een digitale optische verbinding via de luidsprekers van dit systeem weergeven.

Sluit de optische uitgang van uw component aan op de ingang OPTICAL IN 1/2 op het apparaat. Selecteer vervolgens de optie [OPTICAL 1/2] door op FUNCTION en ENTER (●) te drukken. Of druk op de toets OPTICAL om deze optie rechtstreeks te selecteren.

U kunt ook de F-toets (Functie) op het voorpaneel gebruiken om de invoermodus te selecteren.

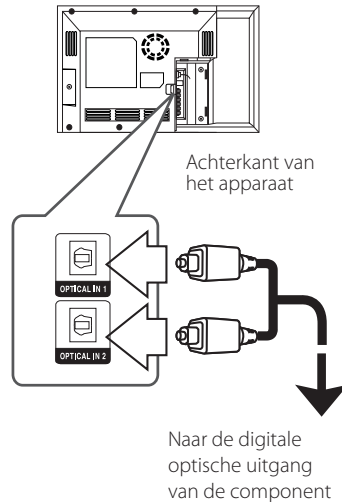

Aansluiten op uw thuisnetwerk

Via de LAN-poort op de achterzijde van de speler of de ingebouwde draadloze module kunt u deze speler op een LAN (Local Area Network) aansluiten. Door het apparaat op een breedband thuisnetwerk aan te sluiten, hebt u toegang tot diensten als software-updates, BD-Live interactiviteit en online diensten.

Aansluiting voor bekabeld netwerk

Door gebruik te maken van een bekabeld netwerk bereikt u de beste prestaties, omdat de aangesloten apparaten rechtstreeks met het netwerk in verbinding staan en niet vatbaar zijn voor radiofrequente storing.

Zie voor nadere instructies de documentatie van uw netwerkapparaat.

Gebruik een in de handel verkrijgbare LAN- of Ethernet-kabel (CAT5 of beter met RJ45-connector) om de LAN-poort van de speler aan te sluiten op de bijbehorende poort op uw modem of router.

! Opmerking

- Wanneer u de LAN-kabel aansluit of loskoppelt, houdt u de kabelstekker vast. Wanneer u de LAN-kabel loskoppelt, trek dan niet aan de kabel. Houdt de stekker vast en druk tegelijkertijd de vergrendeling omlaag.
- Sluit geen modulaire telefoonkabel op de LAN-poort aan.
- Aangezien er verschillende aansluitconfiguraties zijn, kunt u het beste de specificaties van uw telefoonmaatschappij of internetprovider volgen.
- Als u toegang wilt krijgen tot bestanden op pc's of DLNA-servers moet de speler daarmee verbinding kunnen maken via een router binnen hetzelfde LAN (Local Area Network).
- Om uw PC als een DLNA server in te stellen, moet u het meegeleverd Nero MediaHome 4 installeren op uw PC. (zie pagina 62)

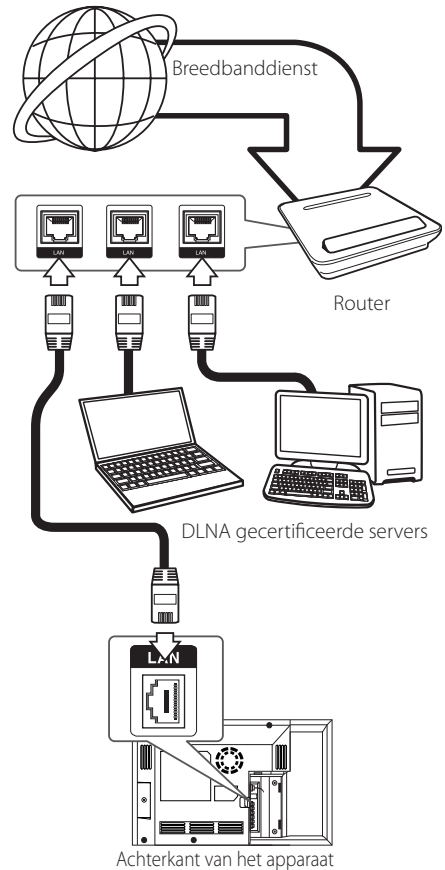

Een bekabeld netwerk installeren

Als er een DHCP-server via een kabelverbinding op het LAN-netwerk is aangesloten, krijgt deze speler automatisch een IP-adres toegewezen. Bij sommige thuisnetwerken is het nodig de netwerkinstelling van de speler aan te passen nadat de fysieke verbinding tot stand is gebracht. Pas de [NETWERK]-instelling als volgt aan.

Vorbereiding

Voordat u het bedrade netwerk installeert, moet u uw thuisnetwerk op een breedband-internetverbinding aansluiten.

1. Selecteer de optie [Verbindingsinstelling] in het menu [Instellen] en druk vervolgens op ENTER (⊙).



2. Lees de voorbereiding voor de netwerkinstellingen en druk dan op ENTER (⊙) terwijl [Start] geaccentueerd wordt.



Het netwerk zal automatisch verbonden worden met de unit.

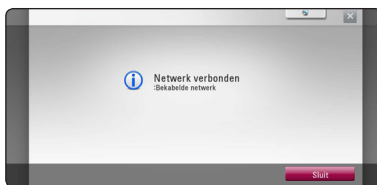

Geavanceerde instelling

Als u de netwerkinstellingen handmatig wil instellen, gebruik dan \wedge/V om [Geavanceerde instelling] te selecteren in het [Netwerkinstelling] menu en druk op ENTER (⊙).

1. Gebruik \wedge/V om [Bekabeld] te selecteren en druk op ENTER (⊙).



2. Gebruik $\wedge/V/ </>$ om de IP Mode-opties [Dynamisch] of [Statisch] te selecteren. Meestal kunt u het best [Dynamisch] selecteren om automatisch een IP-adres toe te wijzen.



! Opmerking

Als er een DHCP-server in het netwerk aanwezig is en u wilt het IP-adres met de hand instellen, selecteer dan [Statisch] en stel vervolgens de opties [IP Adres], [Subnet Mask], [Gateway] en [DNS Server] met behulp van $\wedge/V/ </>$ en de cijfertoetsen in. Als u bij het invoeren van een getal een fout maakt, druk dan op CLEAR om het gemarkeerde gedeelte te wissen.

3. Selecteer [Volgende] en druk op ENTER (⊙) om de netwerkinstellingen toe te passen.



De status van de Netwerkverbinding wordt getoond op het scherm.

4. Druk op ENTER (⊙) terwijl [Sluit] geaccentueerd wordt, om de kabelnetwerkinstellingen te voltooien.

Draadloze netwerkverbinding

Deze verbindingsmogelijkheid maakt gebruik van een toegangspunt of een draadloze router. De netwerkconfiguratie en de aansluitmethode kunnen verschillen, afhankelijk van de gebruikte apparatuur en de netwerkomgeving.

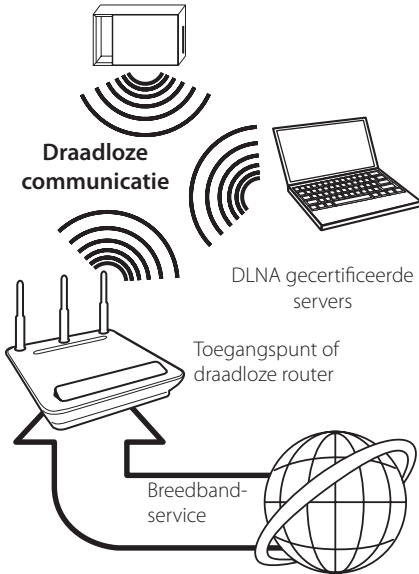

Raadpleeg de installatie-instructies die u bij het toegangspunt of de draadloze router hebt ontvangen voor meer informatie over de aansluittechniek en de netwerkinstellingen.

De beste optie voor betrouwbare resultaten is een rechtstreekse kabelverbinding van de speler met de router of een kabel/DSM-modem. Als u voor een draadloze verbinding kiest, moet u er rekening mee houden dat de prestaties van uw installatie soms door andere elektronische apparaten in huis kunnen worden gestoord.

Draadloos netwerk installeren

Voor aansluiting op een draadloos netwerk moet de speler op netwerkcommunicatie worden afgesteld. Deze aanpassing kan in het menu [Instellen] worden uitgevoerd. Pas de [NETWERK]-instelling als volgt aan. Voordat u de speler op een netwerk aansluit, moet u het toegangspunt of de draadloze router instellen.

Vorbereiding

Voordat u het draadloze netwerk in gebruik kunt nemen moet u:

- het draadloze thuisnetwerk aansluiten op een breedband-internetverbinding.
- het toegangspunt of de draadloze router instellen.
- de netwerknaam (SSID) en de beveiligingscode van het netwerk kennen.

1. Selecteer de optie [Verbindingsinstelling] in het menu [Instellen] en druk vervolgens op ENTER (⊙).
2. Lees de voorbereiding voor de netwerkinstellingen en druk dan op ENTER (⊙) terwijl [Start] geaccentueerd wordt.



Als het kabelnetwerk niet verbonden is aan de unit, worden alle beschikbare netwerken op het scherm getoond.

3. Gebruik Δ / ∇ om een gewenst SSID van een draadloos netwerk te selecteren en druk op ENTER (⊙).

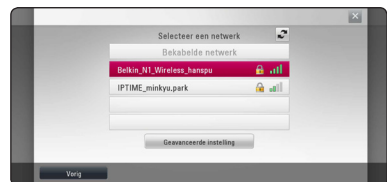

Als u beveiliging heeft op uw toegangspunt, dient u, indien noodzakelijk, de toegangscode in te voeren.

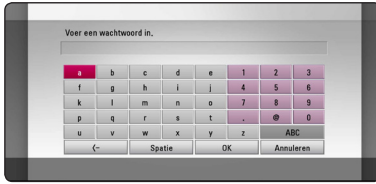

! Opmerking

- Een WEP-beveiligingsmodus heeft meestal 4 sleutels beschikbaar voor een toegangspunt of draadloze router. Als uw toegangspunt of draadloze router gebruikmaakt van WEP-beveiliging, voert u de beveiligingscode van sleutel 'No. 1' in om verbinding te maken met uw thuisnetwerk.
 - Een toegangspunt is een apparaat waarmee u draadloos verbinding kunt maken met uw thuisnetwerk.
4. Gebruik $\wedge / \vee / < / >$ om de IP Mode-opties [Dynamisch] of [Statisch] te selecteren. Meestal kunt u het best [Dynamisch] selecteren om automatisch een IP-adres toe te wijzen.

! Opmerking

Als er een DHCP-server in het netwerk aanwezig is en u wilt het IP-adres met de hand instellen, selecteer dan [Statisch] en stel vervolgens de opties [IP Adres], [Subnet Mask], [Gateway] en [DNS Server] met behulp van $\wedge / \vee / < / >$ en de cijfertoetsen in. Als u bij het invoeren van een getal een fout maakt, druk dan op CLEAR om het gemarkeerde gedeelte te wissen.

5. Selecteer [Volgende] en druk op ENTER (⊙) om de netwerkinstellingen toe te passen.



De status van de Netwerkverbinding wordt getoond op het scherm.

6. Selecteer [Sluit] en druk op ENTER (⊙) om de netwerkverbinding te voltooien.

Geavanceerde instelling

Als u de netwerkinstellingen handmatig wil instellen, gebruik \wedge / \vee om [Geavanceerde instelling] te selecteren in het [Netwerkinstelling] menu en druk op ENTER (⊙).

1. Selecteer [Draadloos] met \wedge / \vee en druk op ENTER (⊙).



[AP lijst] - Scant alle beschikbare toegangspunten of draadloze routers die binnen bereik zijn en toont ze in een lijst.

[Netwerknnaam] - Het is mogelijk dat uw toegangspunten geen netwerknnaam (SSID) uitzendt. Controleer de instellingen van uw toegangspunt met behulp van uw computer en stel uw toegangspunt in om SSID uit te zenden, ofwel voer handmatig de netwerknnaam in [Netwerknnaam].

[PBC] - Als uw toegangspunten of draadloze router de Push Button configuratiemethode ondersteunt, kies dan deze optie en druk binnen 120 tellen op de Push Button (drukknop) van uw toegangspunt of draadloze router. U hoeft de netwerknnaam (SSID) en de beveiligingscode van uw toegangspunt niet te weten.

[PIN] - Als uw toegangspunt de pincodconfiguratie-methode, gebaseerd op WPS (Wi-Fi Beveiligde Setup) ondersteunt, kies dan deze optie en let op het codenummer op het scherm. Vervolgens toetst u deze pincod in bij het instellingsmenu van uw toegangspunt om verbinding te maken. Raadpleeg de documentatie van uw netwerkkapparaat.

2. Volg de instructies van elke verbindingmethode op het scherm op.

! Opmerking

Om een PBC en PIN netwerkverbinding te gebruiken moet de veiligheidsmodus van uw toegangspunt ingesteld zijn op OPEN of AES.

Belangrijke informatie over netwerkverbindingen:

- Problemen bij het tot stand brengen van een netwerkverbinding kunt u vaak oplossen door de router of de modem te resetten. Nadat u de speler op het thuisnetwerk hebt aangesloten, schakelt u de stroom even uit of maakt u de stroomkabel van de router van het thuisnetwerk of de kabelmodem los. Vervolgens schakelt u de stroom weer in en/of sluit u de stroomkabel weer aan.
- Uw internetleverancier (ISP) kan contractueel bepalen hoeveel voor internet geschikte apparaten u op één internetaansluiting mag aansluiten. Neem voor meer informatie contact op met uw internetleverancier.
- LG Electronics is niet verantwoordelijk voor storingen in de speler en/of de internetverbinding ten gevolge van communicatiefouten/storingen die verband houden met uw breedbandinternetaansluiting of andere aangesloten apparatuur.
- De functies van BD-ROM schijven die via een internetverbinding beschikbaar zijn, worden niet door ons ontwikkeld of geleverd en wij zijn dan ook niet verantwoordelijk voor de functionaliteit of beschikbaarheid ervan. Bepaalde aan schijven gerelateerde inhoud die via een internetaansluiting beschikbaar kan komen, is mogelijk niet voor deze speler geschikt. Als u vragen hebt over dergelijk materiaal, neem dan contact op met de producent van de schijf.
- Bepaald internetmateriaal kan een internetverbinding met een grotere bandbreedte vereisen.
- Zelfs als de speler op de juiste wijze is aangesloten en geconfigureerd, is het mogelijk dat bepaald internetmateriaal niet op de juiste wijze werkt door internetopstoppen, de kwaliteit of de bandbreedte van uw internetverbinding of problemen bij de leverancier van het materiaal.
- Het is mogelijk dat een aantal functies van de internetverbinding niet beschikbaar is wegens bepaalde beperkingen die door de leverancier van uw breedband-internetverbinding (ISP) zijn ingesteld.
- Alle kosten, inclusief de kosten van telefoonverbindingen die door uw internetprovider aan u in rekening worden gebracht, komen voor uw rekening.
- Voor een kabelaansluiting op deze speler is een 10 Base-T of 100 Base-TX LAN-poort nodig. Als uw internetleverancier een dergelijke aansluiting niet toestaat, kunt u de speler niet aansluiten.
- Voor het gebruik van een xDSL-service moet u een router aansluiten.
- Voor het gebruik van DSL-diensten is een DSL-modem vereist en voor het gebruik van kabelmodemdiensten is een kabelmodem vereist. Afhankelijk van de toegangsmethode van, en de abonnementsovereenkomst met, uw internetleverancier is het mogelijk dat u de internetverbindingfunctie van deze speler niet kunt gebruiken of dat uw internetleverancier beperkingen heeft gesteld aan het aantal apparaten dat u gelijktijdig kunt aansluiten. (Als uw serviceprovider het abonnement heeft beperkt tot één apparaat, is het mogelijk dat u met deze speler geen verbinding met internet kunt maken als u al een computer op internet hebt aangesloten.)
- Mogelijk is het gebruik van een router niet of slechts onder beperkende voorwaarden toegestaan, afhankelijk van het beleid van uw internetleverancier en de door deze bedongen beperkingen. Neem voor meer informatie rechtstreeks contact op met uw internetleverancier.
- Draadloze netwerken gebruiken een radiofrequentie van 2,4 GHz die ook door andere huishoudelijke apparaten zoals mobiele telefoons, Bluetooth®-apparaten en magnetrons worden gebruikt en daardoor kunnen worden gestoord.
- Schakel alle niet gebruikte netwerkapparaten in uw thuisnetwerk (LAN) uit. Sommige apparaten kunnen netwerkverkeer veroorzaken.
- Plaats de speler zo dicht mogelijk bij het toegangspunt voor een betere ontvangst
- Soms kunt u ook een betere ontvangst bereiken door het toegangspunt of de draadloze router ten minste 45 cm boven de vloer te plaatsen.
- U kunt ook proberen de stand van de speler te veranderen en ervoor te zorgen dat niets zich tussen de speler en het toegangspunt bevindt.
- De ontvangstkwaliteit via een draadloze verbinding is afhankelijk van allerlei factoren zoals het type toegangspunt, de afstand tussen de speler en het toegangspunt en de plaats van de speler.
- Stel uw toegangspunt of draadloze router in op de infrastructuurmodus. De ad-hocmodus wordt niet ondersteund.

Een USB-apparaat aansluiten

De speler kan in een USB-apparaat opgeslagen films, muziek en fotobestanden afspelen.

Inhoud van een USB-apparaat afspelen

1. Plaats een USB-apparaat in de USB-poort zodat het goed vast zit.

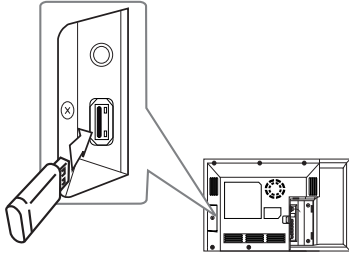

Wanneer u in het openingsmenu een USB-geheugenstick aansluit, speelt de speler automatisch muziekbestanden die op de USB-geheugenstick zijn opgeslagen. Als de USB-geheugenstick verschillende typen bestanden bevat, verschijnt een menu voor het selecteren van het bestandstype.

Afhankelijk van het aantal bestanden dat op de USB-geheugenstick is opgeslagen kan de laadtijd een paar minuten duren. Om het laden te stoppen drukt u op ENTER (⊙) nadat u [Annuleren] hebt geselecteerd.

2. Druk op HOME (🏠)
3. Gebruik de toetsen </> om [Film], [Foto] of [Muziek] te selecteren en druk vervolgens op ENTER (⊙).
4. Gebruik de toetsen ^/∨ om de optie [USB] te selecteren en druk vervolgens op ENTER (⊙).



5. Gebruik de toetsen ^/∨/</> om een bestand te selecteren en druk op PLAY of ENTER (⊙) om het bestand af te spelen.
6. Maak het USB-apparaat voorzichtig los.

! Opmerking

- Voor het openen van bestanden (muziek, foto, film) ondersteunt deze speler USB-flashgeheugens en volgens FAT 16, FAT 32 en NTFS geformatteerde harde schijven (HDD). Voor BD-live worden echter alleen FAT 16 en FAT 32 formats ondersteund. Gebruik voor BD-Live een usb-flashgeheugen of volgens FAT 16 of FAT 32 geformatteerde externe harde schijf.
- U kunt een USB-apparaat gebruiken voor plaatselijke opslag van BD-Live schijven via internet.
- Dit apparaat ondersteunt totaal vier partities van een USB-apparaat.
- Koppel een USB-apparaat nooit los wanneer de speler is ingeschakeld (afspelen, kopiëren enz.).
- USB-apparaten die na aansluiting op een computer de installatie van extra programma's vereisen, worden niet ondersteund.
- USB-apparaat: USB-apparaat dat USB 1.1 en USB 2.0 ondersteunt.
- Film-, muziek- en fotobestanden kunnen afgespeeld worden. Voor informatie over het gebruik van elk bestand, kijk op de relevante pagina's.
- We raden aan regelmatig back-ups te maken om gegevensverlies te voorkomen.
- Als u een USB-verlengkabel, een USB-hub of een USB-multireader gebruikt, wordt de USB-geheugenstick mogelijk niet herkend
- Bepaalde USB-apparaten zijn niet geschikt voor dit apparaat.
- Digitale camera's en mobiele telefoons worden niet ondersteund.
- De USB-poort van het toestel kan niet worden aangesloten op de computer. Het toestel kan niet gebruikt worden als opslagtoestel.





Instellingen

Begininstellingen

Als u het apparaat voor de eerste keer inschakelt, verschijnt het hulpprogramma voor de eerste setup op het scherm. Stel de taal van het display in, de netwerk instellingen en de luidspreker setup in de setup wizard.

1. Druk op  (POWER).

Het hulpprogramma voor de eerste setup verschijnt op het scherm.

2. Gebruik     om de taal in te stellen en druk op ENTER ().



3. Lees en doe de voorbereiding voor de netwerkinstellingen en druk dan op ENTER () terwijl [Start] geaccentueerd wordt.







Als het kabelnetwerk is verbonden, zullen de instellingen van de netwerkverbinding automatisch voltooid worden.

4. Alle beschikbare netwerken zullen op het scherm getoond worden. Gebruik   om [Bekabelde netwerk] of het gewenste SSID van het draadloze netwerk te selecteren en druk op ENTER ().



Als u beveiliging heeft op uw toegangspunt, dient u, indien noodzakelijk, de toegangscode in te voeren.

5. Gebruik     om de IP Mode-opties [Dynamisch] of [Statisch] te selecteren. Meestal kunt u het best [Dynamisch] selecteren om automatisch een IP-adres toe te wijzen.



6. Selecteer [Volgende] en druk op ENTER () om de netwerkinstellingen toe te passen.

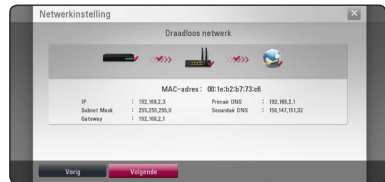

De status van de netwerkverbinding wordt op het scherm getoond.

Voor details over netwerkinstellingen, raadpleeg “Verbinden met uw thuisnetwerk” op pagina 22.

7. Selecteer [Volgende] en druk op ENTER ().

- Controleer alle instellingen die u heeft ingesteld in de voorgaande stappen.



Druk op ENTER (⊙) terwijl [Beëindigen] geaccentueerd wordt om het hulpprogramma voor de eerste setup te voltooien. Als er instellingen veranderd moeten worden, gebruik dan </> om [Vorig] te selecteren en druk op ENTER (⊙).

De Setup-instellingen aanpassen

U kunt de instellingen van de speler in het menu [Instellen] wijzigen.

- Druk op HOME (⏠).



- Gebruik </> om [Instellen] te selecteren en druk vervolgens op ENTER (⊙). Het [Instellen] menu verschijnt.



- Selecteer de eerste setup-optie met ^/V en druk op > om naar het tweede niveau te gaan.



- Gebruik de toetsen ^/V om een tweede setup-optie te selecteren en druk op ENTER (⊙) om naar het derde niveau te gaan.



- Gebruik de toetsen ^/V om de gewenste instelling te selecteren en druk op ENTER (⊙) om uw selectie te bevestigen.

Menu [SCHERM]

Beeldverhouding

Selecteer de hoogte-breedteverhouding (aspect ratio) die met uw tv overeenstemt.

[4:3 Letterbox]

Kies dit als u een standaard 4:3 monitor hebt. Toont films met balken boven en onder het beeld.

[4:3 Pan Scan]

Kies dit als u een standaard 4:3 monitor hebt. De beelden worden bijgesneden om uw tv-scherm te vullen. Beide kanten van het beeld wordt afgesneden.

[16:9 Origineel]

Selecteren indien een 16:9 breedbeeld-tv is aangesloten. Het beeld met de verhouding 4:3 wordt weergegeven met de oorspronkelijke hoogte-breedteverhouding van 4:3. Links en rechts van het beeld worden zwarte randen weergegeven.

[16:9 Volledig]

Selecteren indien een 16:9 breedbeeld-tv is aangesloten. Het beeld met de verhouding 4:3 wordt horizontaal aangepast (in lineaire proporties) en schermvullend weergegeven.



Opmerking

U kunt de opties [4:3 Letter Box] en [4:3 Pan Scan] niet selecteren wanneer voor de resolutie een waarde is ingesteld van meer dan 720p.

Resolutie

Stelt de uitgangresolutie van het HDMI-video-signaal in. Zie pagina 19 voor meer informatie over de instelling van de resolutie.

[Auto]

Als uw HDMI OUT-uitgang is aangesloten op de tv voor het verstrekken van schermformatie (EDID), wordt automatisch de meest geschikte resolutie voor de tv geselecteerd.

[1080p]

Voert 1080 beeldlijnen progressieve video uit.

[1080i]

Voert 1080 beeldlijnen interlaced video uit.

[720p]

Voert 720 beeldlijnen progressieve video uit.

[576p]

Voert 576 beeldlijnen progressieve video uit.

[576i]

Voert 576 beeldlijnen interlaced video uit.

1080p fullHD beeld

Wanneer de resolutie is ingesteld op 1080p, selecteert u [24 Hz] voor een vloeiende weergave van filmmateriaal (1080p/24 Hz) op een HDMI-compatibel scherm met 1080p/24 Hz-invoer.



Opmerking

- Wanneer u [24 Hz] selecteert, is het mogelijk dat het beeld enigszins wordt verstoord wanneer er tussen video- en filmmateriaal wordt geschakeld. Selecteer in dat geval [50 Hz].
- Zelfs wanneer [1080p fullHD beeld] is ingesteld op [24 Hz], als uw tv niet compatibel is met 1080p/24 Hz, zal de werkelijke beeldfrequentie van de video-uitvoer worden aangepast aan de indeling van de videobron en nooit hoger zijn dan 50 Hz.

HDMI Kleur instelling.

Selecteer het type uitvoer van de HDMI UIT-stekker. Raadpleeg voor deze instelling de handleidingen van uw weergavetoestel.

[YCbCr]

Selecteer deze optie wanneer u een HDMI-weergaveapparaat aansluit.

[RGB]

Selecteer deze optie wanneer u een DVI-weergaveapparaat aansluit.

3D-modus

Selecteer het type uitvoermodus voor het afspelen van Blu-ray 3D-schijven.

[Uit]

Een Blu-ray 3D-schijf wordt net als bij het afspelen van normale BD-ROM's uitgevoerd in de 2D-modus.

[Aan]

Blu-ray 3D-schijven worden in 3D-modus afgespeeld.

Achtergrond

Wijzigt de achtergrond van het initiële scherm.

Hoofd menu handleiding

Met deze functie kunt u de informatie voor het Home Menu weergeven of verbergen. Als u informatie wilt weergeven, stelt u deze optie in op [Aan].

Menu [TAAL]

Schermmenu

Kies een taal voor het [Instellen] menu en onscreen scherm.

Disk Menu/Audio disk/ Disk ondertiteling

Selecteer tijdens het afspelen van een dvd de gewenste taal voor de audiotrack (schijf audio), ondertitels en het schijfmenu.

[Origineel]

Verwijst naar de oorspronkelijke taal waarin de schijf is opgenomen.

[Anders]

Druk op ENTER (Ⓢ) om een andere taal te selecteren. Gebruik de nummertoeisen en vervolgens ENTER (Ⓢ) om de overeenkomende 4-cijferige code in te voeren volgens de taalcodelijst op pagina 65.

[Uit] (alleen ondertiteling schijf)

De ondertiteling uitschakelen.



Opmerking

Afhankelijk van het type schijf is het mogelijk dat de door u gekozen taalinstelling niet werkt.

Menu [AUDIO]

Voor elke schijf zijn er verschillende opties voor de uitvoer van audio beschikbaar. Stel de audio-opties voor de speler in op basis van het type audiosysteem dat u gebruikt.

! Opmerking

Zie voor meer informatie 'Audio uitvoerspecificaties' op pagina 69 omdat allerlei factoren van invloed zijn op het type audio-uitvoer.

Digitale uitgang

[PCM Stereo] (alleen HDMI)

Selecteer deze optie als u de HDMI OUT-aansluiting verbindt met een digitale decoder met twee kanalen.

[PCM Multi-Ch] (alleen HDMI)

Selecteer deze optie als u de HDMI OUT-aansluiting verbindt met een digitale decoder met meerdere kanalen.

[DTS hercodering] (alleen HDMI)

Selecteer deze optie als u de HDMI OUT-aansluiting verbindt met een DTS decoder

[BitStream] (alleen HDMI)

Selecteer deze optie als u de HDMI OUT aansluiting van dit apparaat aansluit op een apparaat met een LPCM, Dolby Digital, Dolby Digital Plus, Dolby TrueHD, DTS en DTS-HD decoder

! Opmerking

- Wanneer de optie [Digitale uitgang] is ingesteld op [PCM Multi-Ch], wordt het geluid mogelijk uitgevoerd als PCM Stereo, wanneer de PCM Multi-Ch-informatie van het HDMI-apparaat niet wordt gedetecteerd met EDID.
- Als u de optie [Digitale uitgang] instelt op [DTS hercodering], wordt de volgens DTS hergecodeerde audio voor BD-ROM schijven met secundaire audio uitgestuurd en wordt de originele audio voor andere schijven (zoals [BitStream]) uitgestuurd.
- Deze instelling is niet beschikbaar op het inputsignaal van een extern apparaat.

Luidspreker Set-up

Voor een zo goed mogelijke geluidsweggevoel kunt u het scherm Speaker Setup gebruiken om het volume van de aangesloten luidsprekers en de afstand van de luidsprekers tot de luisterpositie in te stellen. Gebruik de test om het volume van de luidsprekers op een gelijk niveau af te stellen.

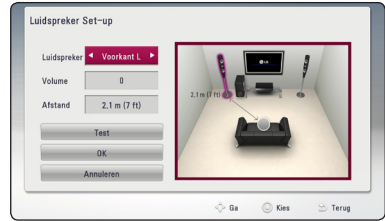

[Luidspreker]

Selecteer de luidspreker die u wilt aanpassen.

[Volume]

Hiermee kunt u het volume voor de afzonderlijke luidsprekers aanpassen.

[Afstand]

Hiermee kunt u de ideale afstand tussen de afzonderlijke luidsprekers en de luisterpositie bepalen.

[Test/ Stop testtoon]

De luidsprekers zenden een testtoon uit.

[OK]

Hiermee bevestigt u de instelling.

[Annuleren]

Hiermee maakt u de instelling ongedaan.

HD AV Sync

Soms treedt er bij digitale tv een vertraging tussen het beeld en het geluid op. In dat geval kunt u de vertraging compenseren door een vertraging voor het geluid in te stellen, zodat het geluid daadwerkelijk 'wacht' op het bijbehorende beeld. Dit wordt HD AV-synchronisatie genoemd. Gebruik **▲ ▼** om door de vertragingwaarden te bladeren. U kunt een waarde opgeven tussen de 0 en 300 ms.

Post DRC (Dynamisch Bereik Controle)

Hierdoor kunt u bijvoorbeeld het geluid van een film met een lager geluidsvolume beluisteren zonder dat het geluid minder helder wordt.

[Uit]

Schakelt deze functie uit.

[Aan]

Comprimeert het dynamisch bereik van het Dolby Digital, Dolby Digital Plus of het Dolby TrueHD audio-uitgangssignaal.

[Auto]

Het dynamisch bereik van het Dolby TrueHD audio-uitgangssignaal stelt zichzelf in. Het dynamisch bereik van het Dolby Digital- en het Dolby Digital Plus-uitgangssignaal kunt u op dezelfde wijze instellen als de modus [Aan].



Opmerking

U kunt de DRC-instelling alleen wijzigen wanneer er geen schijf in het apparaat aanwezig is of wanneer het apparaat volledig is gestopt.

Menu [SLOT]

De instellingen voor [SLOT] zijn alleen van invloed op het afspelen van BD-ROM's en DVD's.

Als u functies wilt gebruiken wanneer [SLOT] is ingesteld, moet u de beveiligingscode van vier cijfers opgeven.

Als u nog geen wachtwoord hebt opgegeven, wordt u gevraagd dit te doen. Voer een wachtwoord van vier cijfers tweemaal in en druk op ENTER (Ⓞ) om een nieuw wachtwoord aan te maken.

Wachtwoord

U kunt een wachtwoord aanmaken of een bestaand wachtwoord wijzigen.

[Geen]

Voer een wachtwoord van vier cijfers tweemaal in en druk op ENTER (Ⓞ) om een nieuw wachtwoord aan te maken.

[Wijzig]

Geef het huidige wachtwoord op en druk op ENTER (Ⓞ). Voer een wachtwoord van vier cijfers tweemaal in en druk op ENTER (Ⓞ) om een nieuw wachtwoord aan te maken.

Indien u uw wachtwoord vergeet

Als u het wachtwoord vergeet, kunt u dit verwijderen door de volgende stappen uit te voeren:

1. Als de speler een schijf bevat, verwijdert u de schijf.
2. Selecteer de optie [Wachtwoord] in het menu [Instellen].
3. Voer met de cijfertoetsen '210499' in. Het geregistreerde wachtwoord wordt gewist.



Opmerking

Als u een fout maakt voordat u op ENTER (Ⓞ) hebt gedrukt, drukt u op CLEAR. Voer vervolgens het juiste wachtwoord in.

DVD Beoordeling

Blokkeert het afspelen van geclassificeerde dvd's op grond van hun inhoud. (Niet alle schijven zijn geclassificeerd.)

[Waardering 1-8]

Classificatie (1) bevat de meeste beperkingen en niveau (8) de minste.

[Ontgrendelen]

Als u dit selecteert, is het ouderlijk toezicht ('parental control') niet actief en wordt de schijf volledig afgespeeld.

Blu-ray disk Beoordeling

Geef een leeftijdslimiet voor het afspelen van de Bd-rom op. Voer met de cijfertoetsen een leeftijdslimiet in voor het weergeven van de BD-ROM.

[255]

Alle BD-ROM's kunnen worden afgespeeld.

[0-254]

BD-ROM's met de betreffende classificatie kunnen niet worden afgespeeld.

Regiocode

Raadpleeg de lijst op pagina 64 en geef de code op van de regio waarop de classificatie van de dvd is gebaseerd.

Menu [NETWERK]

De [NETWERK]-instellingen zijn noodzakelijk voor het gebruik van software-updates, BD-Live en online functies.

Verbindingsinstelling

Als uw thuisnetwerkomgeving klaar is voor het aansluiten van de speler, moet u de speler met het oog op de netwerkcommunicatie instellen op een draadloze of bekabelde verbinding. (Zie 'Aansluiten op uw thuisnetwerk' op pagina 22.)

Verbindingsstatus

Als u op deze speler de netwerkstatus wilt controleren, selecteert u de optie [Verbindingsstatus] en drukt u op ENTER (⊙) om te controleren of een verbinding met het netwerk en internet tot stand is gebracht.

BD-LIVE aansluiting

U kunt de internettoegang beperken indien de BD-Live functies gebruikt worden.

[Toegestaan]

Internettoegang is toegestaan voor alle BD-Live inhoud.

[Gedeeltelijk toegestaan]

Internettoegang is alleen toegestaan voor BD-Live inhoud met eigenaarscertificaat. Internettoegang en AACS Online functies zijn verboden voor alle BD-Live inhoud zonder certificaat.

[Verboden]

Internettoegang is verboden voor alle BD-Live inhoud.

Premium/LG Apps

[Landinstelling]

Selecteer uw gebied voor het weergeven van de juiste service en inhoud voor de functies [Premium] en [LG Apps].

Naam van apparaat

U kan een netwerknnaam aanmaken via een virtueel toetsenbord. Dit toestel zal herkend worden door de naam die u op uw thuisnetwerk invoert.

Wi-Fi Direct

Deze speler is een Wi-Fi Direct™-gecertificeerd apparaat. Wi-Fi Direct™ is de technologie waarmee apparaten rechtstreeks verbinding met elkaar kunnen maken zonder dat er eerst verbinding met een toegangspunt of een router hoeft te worden gemaakt. Schakel deze optie in [Aan] om de modus Wi-Fi Direct™ te activeren. Raadpleeg pagina 40 voor het aansluiten van het apparaat.

Menu [ANDERS]

DivX® VOD

INFORMATIE OVER DIVX VIDEO: DivX® is een digitaal videoformaat dat ontwikkeld is door DivX, LLC, een dochteronderneming van Rovi Corporation. Dit is een officieel DivX Certified® apparaat dat DivX-video kan afspelen. Ga naar de website divx.com voor meer informatie en software-hulpmiddelen om uw bestanden in DivX-video's om te zetten.

OVER DIVX VIDEO-ON-DEMAND: dit DivX Certified®-apparaat moet worden geregistreerd om gekochte DivX Video-on-Demand (VOD) films af te kunnen spelen. Zoek voor de registratiecode in het DivX VOD-gedeelte in het instellingenmenu van uw apparaat. Ga naar vod.divx.com voor meer informatie over hoe u uw registratie moet afwickelen.

[Registreren]

Toont de registratiecode van de speler.

[Deregistreren]

Deactiveert de speler en toont de deactivatiecode.

! Opmerking

Alle video's die met de registratiecode van de speler via DivX VOD zijn gedownload, kunnen alleen worden afgespeeld op dit apparaat.

Afspelen via netwerk

Met deze functie kunt u het afspelen regelen van media die met behulp van een DLNA-gecertificeerde smartphone vanaf een DLNA-server gestreamd zijn. De meeste DLNA-gecertificeerde smartphones hebben een functie waarmee u de afspelbare media op uw thuisnetwerk kunt regelen. Stel deze optie in op [aan] waardoor uw smartphone dit apparaat kan bedienen. Zie voor meer informatie de handleiding van uw DLNA-gecertificeerde smartphone of van de applicatie.

! Opmerking

- Dit apparaat en de DLNA-gecertificeerde smartphone moeten op hetzelfde netwerk worden aangesloten.
- Om de [Afspelen via netwerk]-functie met behulp van een DLNA-gecertificeerde smartphone te kunnen gebruiken, drukt u op HOME (🏠) om het startmenu weer te geven voordat u een verbinding met dit apparaat maakt.
- Wanneer u het apparaat met behulp van de [Afspelen via netwerk]-functie bedient, is de afstandsbediening buiten werking.
- De op pagina 10 beschreven beschikbare bestandsformaten worden niet altijd door de [Afspelen via netwerk]-functie ondersteund.

Auto Power uitschakelen

De screensaver verschijnt wanneer u het systeem ongeveer vijf minuten in de stopstand laat staan. Als u deze optie op [Aan] zet, schakelt het apparaat zichzelf automatisch uit binnen 25 minuten vanaf het moment dat de screensaver zichtbaar is. Als u deze optie uitschakelt [Uit], blijft de screensaver actief tot u het apparaat bedient.

Initialiseren**[Fabrieksinstelling]**

Hierdoor wordt de speler naar zijn oorspronkelijke fabrieksinstellingen teruggezet.

[Blu-ray opslag wissen]

Initialiseert de inhoud van BD-Live vanaf de aangesloten usb-memorystick.

! Opmerking

Als u de optie [Fabrieksinstelling] wilt gebruiken om de oorspronkelijke fabrieksinstellingen te herstellen, moet u de activering van alle online diensten en de netwerkinstellingen opnieuw instellen.

Software**[Informatie]**

Toont de huidige softwareversie.

[Update]

U kunt de software bijwerken door het apparaat rechtstreeks op de software updateserver aan te sluiten (zie pagina 60).

Disclaimer Melding

Druk op ENTER (Ⓞ) om de kennisgeving van Network Service Disclaimer weer te geven.

Geluidseffecten

U kunt een geschikte geluidsmodus instellen. Druk een paar keer op SOUND EFFECT totdat de gewenste geluidsmodus op het display aan de voorkant van het apparaat wordt weergegeven of zichtbaar is op de tv. De weergegeven onderwerpen voor de equalizer kunnen verschillen, afhankelijk van de gekozen geluidsbronnen en effecten.

[Natural]: als u deze optie selecteert, kunt u genieten van een aangenaam, natuurlijk geluid.

[Bypass]: software met meerkanaals surroundgeluid wordt volgens de oorspronkelijke opname weergegeven.

[Bass Blast]: als u deze optie selecteert, worden de lage tonen van de linker en rechter frontluidsprekers en van de subwoofer extra versterkt.

[Zangstem]: als u deze optie selecteert, wordt het geluid van de menselijke stem bijzonder helder weergegeven.

[Game]: deze stand is speciaal ontwikkeld voor een dynamische geluidsweergave van videogames.

[Nacht]: als u in de late uren films wilt kijken zonder anderen te storen, is dit de ideale optie.

[Up Scaler]: instelling waarmee u de kwaliteit van het geluid kunt verbeteren bij het luisteren naar MP3-muziekbestanden en ander gecomprimeerd geluid. Deze modus is alleen geschikt voor het afspelen van tweekanaals bronmateriaal.

[Loudness]: voor volle lagen en hoge tonen.

[Gebruik. EQ]: u kunt het geluid aanpassen door een bepaalde frequentie aan te passen.

De [Gebruik. EQ] instellen



1. Gebruik de toetsen \wedge / \vee om de gewenste frequentie te selecteren.
2. Gebruik de toetsen $<$ / $>$ om het gewenste niveau te selecteren.

Selecteer de optie [Annuleren] en druk vervolgens op ENTER (⊙) om de instelling te annuleren. Selecteer de optie [Reset] en druk vervolgens op ENTER (⊙) om alle aanpassingen te herstellen.

3D-geluidseffect

3D-geluid zorgt ervoor dat het geluid in een bredere omgeving kan worden gehoord, zodat u kunt genieten van een meer ruimtelijk en bioscoopachtig surround-geluid. Druk herhaaldelijk op 3D SOUND totdat de gewenste modus op het display of tv-scherm verschijnt.

[3D Muziek]: deze modus produceert een uitstekend surround geluid, zodat u zich thuis in een concertzaal waant.

[3D Film]: deze modus produceert een uitstekend surround geluid, zodat u thuis kunt genieten van het echte bioscoopgevoel.

Afspelen in het algemeen

Het menu [HOME] gebruiken

Het menu Home verschijnt wanneer u op HOME (🏠) drukt. Gebruik de toetsen \wedge / \vee / \langle / \rangle om de categorie te selecteren en druk op ENTER (⊙).

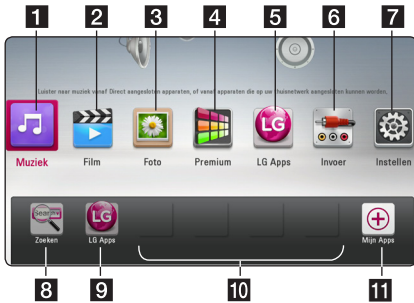

! Opmerking

Afhankelijk van de regio kunnen de [LG Apps] service en [Zoeken] functie op dit moment niet beschikbaar zijn. De service kan beschikbaar worden in deze regio's door middel van een latere update.

1	[Muziek] - Audio-inhoud afspelen.
2	[Film] - Video-inhoud afspelen.
3	[Foto] - Foto's weergeven.
4	[Premium] - Dit laat het Premium Home scherm zien.
5	[LG Apps] - Het scherm [LG Apps] weergeven.
6	[Invoer] - Hiermee wijzigt u de invoermodus.
7	[Instellen] - De systeeminstellingen aanpassen.
8	[Zoeken] - Zoeken naar online info door een trefwoord in het zoekmenu in te geven.
9	[LG Apps] - Het scherm [LG Apps] weergeven.
10	[Favoriete Applicaties] - Snelkoppeling naar de favoriete apps van de gebruiker.
11	[Mijn Apps] - Het scherm [Mijn Apps] weergeven.

Een schijf afspelen

BD DVD AVCHD ACD

- Plaats een schijf in de lade:
De meeste audio-cd's, BD-ROM's en dvd-rom's starten automatisch.
- Druk op HOME (🏠).
- Gebruik de toetsen \langle / \rangle om [Film] of [Muziek] te selecteren en druk op ENTER (⊙).
- Selecteer [Blu-ray disk], [DVD], [VR] of [Audio] met de toetsen \wedge / \vee en druk vervolgens op ENTER (⊙).

! Opmerking

- De in deze handleiding beschreven afspeelfuncties zijn niet voor alle bestanden en media beschikbaar. Afhankelijk van allerlei factoren kunnen bepaalde functies beperkt beschikbaar zijn.
- Afhankelijk van de BD-ROM titels is het mogelijk dat u een USB-aansluiting nodig hebt om het bestand af te kunnen spelen.
- Een DVD-schijf die is opgenomen in de DVD-VR modus, wordt niet afgespeeld, indien de opname niet gefinaliseerd is.
- Sommige DVD-schijven zijn opgenomen met CPRM (Copy Protection for Recordable Media) kopieerbeveiliging. Dit toestel ondersteunt dit soort schijven niet.

Een bestand op een schijf/ USB-apparaat afspelen

MOVIE MUSIC PHOTO

Deze speler kan video-, audio- en fotobestanden afspelen, die op de disc of USB-stick zijn opgeslagen.

- Plaats een gegevensschijf in de schijflade of sluit een USB-apparaat aan.
- Druk op HOME (🏠).
- Gebruik de toetsen \langle / \rangle om [Film], [Foto] of [Muziek] te selecteren en druk vervolgens op ENTER (⊙).
- Gebruik de toetsen \wedge / \vee om de optie [Data] of [USB] te selecteren en druk vervolgens op ENTER (⊙).
- Gebruik de toetsen \wedge / \vee / \langle / \rangle om een bestand te selecteren en druk op ▶(PLAY) of ENTER (⊙) om het bestand af te spelen.

Blu-ray 3D-schijven afspelen

BD

Deze speler kan Blu-ray 3D-schijven afspelen die afzonderlijke weergaven bevatten voor het linker- en rechteroog.

Vorbereiding

Om Blu-ray 3D-schijftitels in 3D-modus stereoscopisch af te spelen moet u het volgende doen:

- Controleer of uw tv voor 3D geschikt is en een of meer HDMI ingangen heeft.
- Om 3D te ervaren moet u waarschijnlijk een 3D-bril gebruiken.
- Controleer of de BD-ROM titel die u wilt afspelen wel of geen Blu-ray 3D-schijf is.
- Sluit een HDMI-kabel (Type A, high-speed HDMI™-kabel met Ethernet) op de HDMI-uitgang van de speler en de HDMI-ingang van de tv aan.

1. Druk op HOME (⏏) en stel de optie [3D Modus] in het menu [Instellen] in op [Aan] (zie pagina 31).
2. Plaats een schijf in de lade:
Het afspelen start automatisch.
3. Zie voor meer aanwijzingen de gebruikershandleiding van uw voor 3D-weergave geschikte televisie.

Om het stereoscopische 3D-effect te verbeteren kunt u de weergave-instellingen aanpassen en voor uw tv scherpstellen.

⚠ Let op!

- Door langdurig naar stereoscopisch 3D-materiaal te kijken kunt u last krijgen van duizeligheid en vermoeidheid.
- Ziekten, kinderen en zwangere vrouwen kunnen beter niet naar films in 3D-modus kijken.
- Als u tijdens het kijken naar 3D-materiaal hoofdpijn krijgt, vermoeidheid voelt of duizelig wordt, is het verstandig het afspelen te stoppen en even uit te rusten.

De ongekeerde mogelijkheden van BD-LIVE

BD

BD-Live dat BD-ROM ondersteunt heeft een netwerk-extensiefunctie waarmee u - door dit apparaat aan te sluiten op het internet - gebruik kunt maken van meer functies zoals het downloaden van nieuwe filmtrailers.

1. Controleer de netwerkverbinding en netwerkinstellingen (pagina 22).
2. Bevestig een USB-opslagapparaat in de USB-poort op het frontpaneel.
Een USB-geheugen is nodig voor het downloaden van extra bonuscontent.
3. Druk op HOME (⏏) en stel de optie [BD-Live verbinding] in het menu [Instellen] in (pagina 35).

Afhankelijk van de schijf is de BD-Live functie misschien niet beschikbaar indien de [BD-Live verbinding] optie ingesteld is [Gedeeltelijk toegestaan].

4. Plaats een BD-ROM schijf met BD-Live functionaliteit.

De bediening kan afwijken, afhankelijk van de schijf. Raadpleeg de gebruikershandleiding die bij de schijf is geleverd.

⚠ Let op!

Ontkoppel het aangesloten USB-apparaat niet tijdens het downloaden van materiaal of wanneer er nog een Blu-ray-schijf in de schijflade zit. Als u dit advies niet opvolgt, kan het aangesloten USB-apparaat beschadigd worden en werken de BD-Live-functies niet meer met het beschadigde USB-apparaat samen. Als het aangesloten USB-apparaat per abuis beschadigd is, kunt u het met uw PC opnieuw formatteren en opnieuw samen met deze speler gebruiken.

⚠ Opmerking

- De toegang tot bepaalde BD-Live-inhoud kan in bepaalde regio's naar inzicht van de provider worden beperkt.
- Het laden en starten van BD-Live inhoud kan enkele minuten duren.

Een bestand op een netwerkserver afspelen

MOVIE MUSIC PHOTO

Deze speler kan video-, audio- en fotobestanden afspelen vanop een DLNA-server via uw thuisnetwerk.

1. Controleer de netwerkverbinding en netwerkinstellingen (pagina 22).
2. Druk op HOME (🏠).
3. Gebruik de toetsen </> om [Film], [Foto] of [Muziek] te selecteren en druk vervolgens op ENTER (⊙).
4. Selecteer met \wedge / \vee een van de DLNA-mediaservers in het overzicht en druk op ENTER (⊙).



Druk op de groene knop (G) als u de beschikbare mediaserver opnieuw wilt scannen.

5. Gebruik de toetsen \wedge / \vee / \leftarrow / \rightarrow om een bestand te selecteren en druk op ENTER (⊙) om het bestand af te spelen.

! Opmerking

- De vereisten waaraan de bestanden moeten voldoen vindt u op pagina 10.
- U kunt wel de miniatures van onspeelbare bestanden weergeven, maar u kunt deze bestanden niet op deze speler afspelen.
- De namen van het ondertitelbestand en het filmbestand moeten dezelfde zijn en deze bestanden moeten zich in dezelfde map bevinden.
- De afspelen- en bedieningskwaliteit kan worden beïnvloed door de kwaliteit van uw thuisnetwerk.
- Afhankelijk van uw pc-omgeving is het mogelijk dat u problemen met de verbinding krijgt.
- Om uw PC als een DLNA server in te stellen, moet u het meegeleverd Nero MediaHome 4 installeren op uw PC. (zie pagina 62)

Wi-Fi Direct™-verbinding

Verbinding maken met een Wi-Fi Direct™-gecertificeerd apparaat

MOVIE MUSIC PHOTO

Deze speler kan films, muziek en fotobestanden afspelen die zijn te vinden op een Wi-Fi Direct™-gecertificeerd apparaat. De Wi-Fi Direct™-technologie zorgt ervoor dat de speler direct wordt verbonden met een Wi-Fi Direct™-gecertificeerd apparaat, zonder verbinding te maken met een netwerkapparaat, zoals een toegangspunt.

1. Stel de optie [Wi-Fi Direct] in het menu [Instellen] in op [Aan] (pagina 35).
2. Druk op HOME (🏠).
3. Gebruik de toetsen </> om [Film], [Foto] of [Muziek] te selecteren en druk vervolgens op ENTER (⊙).
4. Selecteer de optie [Wi-Fi Direct] met \wedge / \vee en druk op ENTER (⊙).



5. Selecteer met behulp van \wedge / \vee een Wi-Fi Direct™-apparaat uit de lijst en druk op ENTER (⊙).

De Wi-Fi Direct™-verbinding wordt automatisch gemaakt.



Als het Wi-Fi Direct™-apparaat de configuratiemethode voor de PIN-code ondersteunt op basis van WPS (Wi-Fi Protected Setup), selecteer een apparaat uit de lijst en druk op de gele (Y) knop. Let op de PIN-code op het scherm. Vervolgens voert u de PIN-code in in een instellingenmenu van het apparaat om verbinding te maken.

Als u het beschikbare Wi-Fi Direct™-apparaat opnieuw wilt scannen, drukt u op de groene (G) knop.

! Opmerking

Een PIN verbinding is niet beschikbaar als u dit apparaat verbindt vanaf andere Wi-Fi Direct™ apparaten.

6. Selecteer met behulp van **▲/▼** een server die gedeeld wordt vanaf het verbonden Wi-Fi Direct™-apparaat en druk op ENTER (⊙) om op de server te navigeren.



Om een server uit de lijst met apparaten te selecteren, moeten bestanden of mappen door de DLNA-server worden gedeeld vanaf het verbonden Wi-Fi Direct™-apparaat.

7. Gebruik de toetsen **▲/▼/◀/▶** om een bestand te selecteren en druk op ENTER (⊙) om het bestand af te spelen.

! Opmerking

- Voor een betere overdracht plaatst u de speler zo dicht mogelijk bij de Wi-Fi Direct™-gecertificeerde server.
- Dit toestel kan verbinding maken met slechts 1 apparaat tegelijk. Meerdere verbindingen maken is niet beschikbaar.
- Als u probeert om een draadloos netwerk aan te sluiten terwijl een apparaat is aangesloten via de Wi-Fi Direct™-functie, zal de Wi-Fi Direct™-verbinding meteen verbroken worden.
- Als deze speler en een Wi-Fi Direct™-apparaat zijn verbonden met verschillende lokale netwerken, is het mogelijk dat de Wi-Fi Direct™-verbinding niet beschikbaar is.
- Als een Wi-Fi Direct™ gecertificeerd apparaat niet in de Wi-Fi Direct standby modus staat, kan deze speler het apparaat niet herkennen.
- Dit product kan niet verbonden worden met een Wi-Fi direct™ apparaat dat in de Group Owner modus staat.

Verbinding maken met apparaten waarvoor Wi-Fi beschikbaar is

MOVIE MUSIC PHOTO

Deze speler kan verbonden worden met een algemeen Wi-Fi-apparaat met behulp van de Wi-Fi Direct™-functie.

1. Stel de optie [Wi-Fi Direct] in het menu [Instellen] in op [Aan] (pagina 35).
2. Druk op HOME (⏠).
3. Gebruik de toetsen **</>** om [Film], [Foto] of [Muziek] te selecteren en druk vervolgens op ENTER (⊙).
4. Selecteer de optie [Wi-Fi Direct] met **▲/▼** en druk op ENTER (⊙).



5. Druk op de rode (R) knop om de [SSID], [Veiligheidsoptie] en [Encryptie] van de speler weer te geven.



6. Maak op uw Wi-Fi-apparaat een netwerkverbinding met deze speler, met behulp van [Netwerknaam], [Veiligheidsoptie] en [Encryptie] in stap 5 hierboven.
7. Druk twee keer op BACK (⏪) om de lijst met apparaten weer te geven.

8. Selecteer met behulp van \wedge / \vee een server die gedeeld wordt vanaf het verbonden Wi-Fi Direct™-apparaat en druk op ENTER (⊙) om op de server te navigeren.



Om een server uit de lijst met apparaten te selecteren, moeten bestanden of mappen door de DLNA-server worden gedeeld vanaf het verbonden apparaat.

9. Gebruik de toetsen \wedge / \vee / \leftarrow / \rightarrow om een bestand te selecteren en druk op ENTER (⊙) om het bestand af te spelen.



Opmerking

Indien aangesloten aan een Wi-Fi uitgerust apparaat werkt PIN aansluiting niet.

Basisfuncties voor video- en audio-inhoud

Afspelen stoppen

Druk tijdens het afspelen op ■ (STOP).

Afspelen pauzeren

Druk tijdens het afspelen op || (PAUSE).
Druk op ► (PLAY) om het afspelen te hervatten.

Beeld-voor-beeld afspelen

Druk tijdens het afspelen van een film op || (PAUSE).
Druk herhaaldelijk op || (PAUSE) om de beelden frame voor frame weer te geven.

Vooruit of achteruit scannen

Druk op ◀◀ of ▶▶ om tijdens het afspelen over te schakelen op versnelde weergave vooruit of achteruit.

U kunt tussen de verschillende afspeelsnelheden schakelen door herhaaldelijk op ◀◀ of ▶▶ te drukken.

Speelsnelheid vertragen

U kunt verschillende slowmotion-snelheden kiezen terwijl het afspelen is onderbroken, door herhaaldelijk op ▶▶ te drukken.

Naar het volgende/vorige hoofdstuk/nummer/bestand

Druk tijdens het afspelen op ◀◀◀ of ▶▶▶ om naar het volgende nummer of bestand te gaan of terug te gaan naar het begin van het huidige nummer of bestand.

Druk twee keer kort op ◀◀ om terug te gaan naar het vorige hoofdstuk/nummer/bestand.

In de bestandslijst van een server staan mogelijk vele verschillende typen inhoud in één map. Druk in dat geval op ◀◀ of ▶▶ om naar de vorige of de volgende inhoud van hetzelfde type te gaan.

Basisfuncties voor foto-inhoud

Een diavoorstelling (slideshow) afspelen

Druk op ► (PLAY) om de diapresentatie te starten.

Een diapresentatie stoppen

Druk op ■ (STOP) terwijl de diapresentatie loopt.

Een diapresentatie pauzeren

Druk op || (PAUSE) terwijl de diapresentatie loopt.
Druk op ► (PLAY) om de diapresentatie opnieuw te starten.

Naar de vorige of volgende foto overspringen

Wanneer u foto's schermvullend weergeeft, kunt u op < of > te drukken om naar de vorige of volgende foto te gaan.

Schijfmenu gebruiken

BD DVD AVCHD

Schijfmenu weergeven

Nadat u een schijf die een menu bevat hebt geladen, verschijnt meestal eerst het schijfmenu. Als u het schijfmenu tijdens het afspelen wilt weergeven, drukt u op DISC MENU.

Gebruik de toetsen ^ / v / < / > om door de menu-items te navigeren.

Pop-upmenu weergeven

Sommige BD-ROM schijven bevatten pop-upmenu's die tijdens het afspelen verschijnen.

Druk tijdens het afspelen op TITEL/POPUP en gebruik de toetsen ^ / v / < / > om door de menu-items te navigeren.

Afspelen hervatten

**BD DVD AVCHD MOVIE ACD
MUSIC**

Afhankelijk van de schijf slaat het apparaat het punt op waar u op ■ (STOP) hebt gedrukt.

Als '||■ (Hervatten/stoppen)' kort op het scherm wordt weergegeven, drukt u op ► (PLAY) om het afspelen (vanaf het opgeslagen punt) te hervatten.

Als u tweemaal op ■ (STOP) drukt of de schijf uit de schijflade verwijdert, verschijnt '■ (Complete Stop)' op het scherm. Hierbij wordt het opgeslagen stoppunt door het apparaat gewist.

! Opmerking

- Het punt waarop het afspelen wordt hervat is mogelijk gewist, toen er op een toets is gedrukt (bijvoorbeeld: ⏻ (POWER), ▲ (OPEN/CLOSE), etc).
- De functie voor hervatten van afspelen werkt niet op BD-ROM disks met BD-J.
- Als u tijdens het afspelen van een interactieve BD-ROM titel één keer op ■ (STOP) drukt, wordt het apparaat volledig uitgeschakeld (Complete Stop).

Laatste scène onthouden

BD DVD

Dit apparaat onthoudt de laatste scène van de laatste schijf die is afgespeeld. De laatste scène blijft in het geheugen staan, zelfs als u de schijf uit het apparaat verwijdert of het apparaat uitschakelt. Wanneer u een schijf laadt met daarop een scène die is opgeslagen in het geheugen, wordt de scène automatisch herinnerd.

! Opmerking

- De functie Laatste Scène Geheugen voor een vorige schijf wordt gewist zodra er een andere schijf afgespeeld wordt.
- Deze functie werkt, afhankelijk van de schijf, misschien niet.
- Bij BD-ROM-disks met BD-J, werkt de geheugenfunctie voor de laatste scene niet.
- De speler onthoudt geen instellingen van een schijf als u de speler uitschakelt voordat het afspelen van de schijf is gestart.

Geavanceerd afspelen

Afspelen herhalen

**BD DVD AVCHD ACD MUSIC
MOVIE**

Druk tijdens het afspelen herhaaldelijk op REPEAT (↺) om een gewenste herhaalmodus te selecteren.

Blu-rayschijf/DVD / Filmbestanden

↺ **A-** – Het geselecteerde gedeelte wordt continu herhaald.

↺ **Hoofdstuk** – Het momenteel geselecteerde hoofdstuk wordt continu herhaald.

↺ **Titel** – De momenteel geselecteerde titel wordt continu herhaald.

↺ **Alles** – Alle nummers of bestanden worden continu herhaald.

Druk een paar keer op REPEAT (↺) om [Uit] te selecteren en naar normaal afspelen terug te gaan.

Audio-cd's/muziekbestanden

↺ **Track** – Het geselecteerde nummer of bestand wordt continu herhaald.

↺ **All** – Alle nummers of bestanden worden continu herhaald.

↺ **X** – De nummers of bestanden worden in willekeurige volgorde afgespeeld.

↺ **X All** – Alle nummers of bestanden worden in willekeurige volgorde afgespeeld.

↺ **A-B** – Het geselecteerde gedeelte wordt continu herhaald. (Alleen audio-cd's)

Druk op CLEAR om naar de normale afspeelsnelheid terug te gaan.

! Opmerking

- Als u tijdens [Herhaal Hoofdstuk/Track] een keer op ►► drukt, wordt de functie 'Afspelen herhalen' geannuleerd.
- Bij bepaalde schijven en titels werkt deze functie niet.

Een bepaald gedeelte herhalen

BD DVD AVCHD ACD MOVIE

Deze speler kan een door u geselecteerd gedeelte van een bestand herhalen.

1. Druk tijdens het afspelen op REPEAT (↺) om [A-] te selecteren aan het begin van het gedeelte dat u wilt herhalen.
2. Druk aan het einde van het gedeelte op ENTER (⊙). Het geselecteerde gedeelte wordt continu herhaald.
3. Druk een paar keer op REPEAT (↺) om [Uit] te selecteren en naar normaal afspelen terug te gaan.

! Opmerking

- U kunt geen deelpunt korter dan 3 seconden selecteren.
- Bij bepaalde schijven en titels werkt deze functie niet.

Informatie over inhoud weergeven

MOVIE

De speler kan informatie over de inhoud tonen.

1. Gebruik de toetsen $\wedge / \vee / < / >$ om een bestand te selecteren.
2. Druk op INFO/MENU (□) om het optiemenu weer te geven.
3. Gebruik de toetsen \wedge / \vee om de optie [Informatie] te selecteren en druk vervolgens op ENTER (⊙).

De bestandsinformatie verschijnt op het scherm.

Tijdens het afspelen van films kunt u door op TITLE/POPUP te drukken de bestandsinformatie weergeven.

! Opmerking

De informatie die op het scherm verschijnt correspondeert niet altijd nauwkeurig met de inhoud van het medium.

Weergave inhoudsoverzicht wijzigen

MOVIE MUSIC PHOTO

In het [Film]-, [Muziek]- of [Foto]menu kunt u de weergave van de inhoudslijst wijzigen.

Methode 1

Druk een paar keer op de rode knop (R).



Een bestand met ondertitels selecteren

MOVIE

Als de naam van het ondertitelbestand niet gelijk is aan die van het filmbestand, moet u het ondertitelbestand voordat u de film afspeelt selecteren in het menu [Film].

1. Selecteer met $\wedge / \vee / < / >$ in het menu [Film] het ondertitelbestand dat u wilt afspelen.
2. Druk op ENTER (⊙).

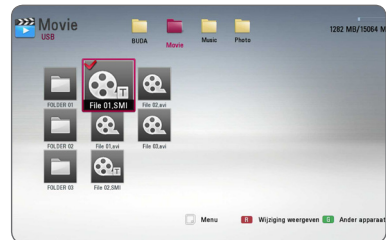

Druk nogmaals op ENTER (⊙) om de selectie van het ondertitelbestand ongedaan te maken. Wanneer u het filmbestand afspeelt wordt ook het ondertitelbestand weergegeven.

! Opmerking

- Als u tijdens het afspelen op \blacksquare (STOP) drukt, wordt de selectie van de ondertitel geannuleerd.
- Deze functie is niet beschikbaar wanneer u een bestand op een server via het thuisnetwerk wilt afspelen.

Methode 2

1. Druk in het inhoudsoverzicht op INFO/MENU (⊞) om het optiemenu weer te geven.
2. Selecteer met \wedge / \vee de optie [Wijziging weergeven].
3. Druk op ENTER (⊙) om het inhoudsoverzicht te wijzigen.

Opties tijdens het weergeven van foto's

PHOTO

Tijdens het schermvullend weergeven van foto's hebt u verschillende keuzemogelijkheden.

1. Druk tijdens het schermvullend weergeven van foto's op INFO/MENU (⏏) om het optiemenu op te roepen.
2. Gebruik de toetsen \wedge / \vee om een optie te selecteren.



- 1 **Huidige foto/Totaalaantal foto's** – Gebruik de toetsen \leftarrow / \rightarrow om de vorige/volgende foto weer te geven.
- 2 **Diavoor.** – Druk op ENTER (⏏) om een diavoorstelling te starten of te onderbreken.
- 3 **Kies Muziek** – Selecteer de achtergrondmuziek voor de diavoorstelling (pagina 46).
- 4 **Muziek** – Druk op ENTER (⏏) om de achtergrondmuziek te starten of te onderbreken.
- 5 **Roteren** – Druk op ENTER (⏏) om de foto linksom te roteren.
- 6 **Zoom** – Druk op ENTER (⏏) om het menu [Zoom] weer te geven.
- 7 **Effect** – Gebruik de toetsen \leftarrow / \rightarrow om een overgang tussen de foto's in een diavoorstelling te selecteren.
- 8 **Snelheid** – Gebruik de toetsen \leftarrow / \rightarrow om een vertragingstijd tussen de foto's in een diavoorstelling te selecteren.

3. Druk op BACK (⏏) om het optiemenu te sluiten.

Muziek en foto's tegelijk weergeven

PHOTO

Tijdens het luisteren naar uw muziekbestanden kunt u ook fotobestanden weergeven.

1. Druk tijdens het schermvullend weergeven van foto's op INFO/MENU (⏏) om het optiemenu op te roepen.
2. Selecteer met \wedge / \vee de optie [Kies Muziek] en druk op ENTER (⏏) om het menu [Kies Muziek].
3. Gebruik de toetsen \wedge / \vee om een apparaat te selecteren en druk vervolgens op ENTER (⏏).

De apparaten die u kunt selecteren zijn verschillend afhankelijk van de locatie van het fotobestand dat u beeldschermvullend weergeeft.

Fotolocatie	Beschikbaar apparaat
Schijf, USB	Schijf, USB
DLNA-server	DLNA-server

4. Selecteer met \wedge / \vee een bestand of een map om af te spelen.



Selecteer g en druk op ENTER (⏏) om de bovenste map weer te geven.

! Opmerking

Wanneer u een muziekbestand op een server selecteert, kunt u geen map selecteren. U kunt alleen bestanden selecteren.

5. Selecteer met \rightarrow de optie [OK] en druk op ENTER (⏏) om de muziekselectie te voltooien.

Beeldscherm informatie (OSD)

U kunt verschillende soorten informatie óver en instellingen van de inhoud weergeven en aanpassen.

Inhoudsinformatie op het beeldscherm weergeven

BD DVD AVCHD MOVIE

1. Druk tijdens het afspelen op INFO/MENU (□) om verschillende soorten informatie over het afspelen weer te geven.



2. Gebruik de toetsen \wedge / \vee om een optie te selecteren.
3. Gebruik \lt / \gt om de geselecteerde optiewaarde aan te passen.
4. Druk op BACK (↵) om het schermmenu te sluiten.

! Opmerking

- Als er een paar seconden niet op een toets wordt gedrukt, verdwijnt het schermmenu.
- Op bepaalde schijven kan er geen titelnummer worden geselecteerd.
- Afhankelijk van de schijven en de titels kunnen de beschikbare onderwerpen variëren.
- Tijdens het afspelen van een interactieve Blu-ray disk kan informatie over de instelling worden weergegeven maar deze kan niet worden gewijzigd.
- Voor het gebruik van de optie [Filminformatie] moet de speler zijn aangesloten op internet voor toegang tot de Gracenote-mediadatabase.
- LG beschikt over een licentie van de Gracenote® technologie maar is niet verantwoordelijk of aansprakelijk voor informatie van de Gracenote® Media Database.

1 Titel – huidige titel/totaal aantal titels

2 Hoofdstuk – huidig hoofdstuk/totaal aantal hoofdstukken

3 Tijd – verstreken afspeeltijd/totale afspeelduur

4 Audio – de geselecteerde audiotaal of -kanaal

5 Ondertiteling – geselecteerde ondertiteling

6 Hoek – geselecteerd hoek/totaal aantal hoeken

7 Beeldverhouding – geselecteerde hoogte-breedteverhouding voor de tv

8 Beeldmodus – geselecteerde beeldmodus

9 Filminformatie - Selecteer deze optie en druk op ENTER (⊙) om informatie over films van de Gracenote-mediadatabase (alleen bij BD-ROM/DVD) weer te geven.

Afspelen vanaf de geselecteerde tijd

BD DVD AVCHD MOVIE

1. Druk tijdens het afspelen op INFO/MENU (□). De tijd zoekenbox toont de verstreken afspeeltijd.
2. Selecteer de optie [Tijd] en geef vervolgens van links naar rechts de gewenste starttijd op in uren, minuten, en seconden.

Om bijvoorbeeld een scène op 2 uur, 10 minuten en 20 seconden te vinden, voert u '21020' in.

Druk op </> om tijdens het afspelen 60 seconden vooruit of achteruit te gaan.

3. Druk op ENTER (⊙) om het afspelen vanaf het geselecteerde tijdstip te starten.

! Opmerking

- Deze functie is niet bij alle schijven of titels beschikbaar.
- Deze functie werkt mogelijk niet, afhankelijk van het bestandstype en de mogelijkheden van de DLNA-server.

U hoort een ander geluid

BD DVD AVCHD MOVIE

1. Druk tijdens het afspelen op INFO/MENU (□) om het schermmenu weer te geven.
2. Gebruik de toetsen \wedge / \vee om een optie voor [Audio] te selecteren.
3. Selecteer met </> de gewenste audiotaal en het audionummer of audiokanaal.

! Opmerking

- Sommige schijven stellen u in staat om ondertiteling selecties alleen via het schijfmenu te wijzigen. In dit geval drukt u op de toets TITEL/POPOP of DISC MENU en kiest u de juiste audio-optie in het schijfmenu.
- Meteen nadat u naar een ander geluid bent geschakeld, kan er een tijdelijke discrepantie optreden tussen de weergaven en het geluid.
- U kan de [Audio] optie van het On-Screen display kiezen door rechtstreeks op de AUDIO knop te drukken.

Een taal voor de ondertiteling selecteren

BD DVD AVCHD MOVIE

1. Druk tijdens het afspelen op INFO/MENU (□) om het schermmenu weer te geven.
2. Gebruik de toetsen \wedge / \vee om een optie [Ondertiteling] te selecteren.
3. Gebruik de toetsen </> om de gewenste taal voor de ondertiteling te selecteren.
4. Druk op BACK (↵) om het schermmenu te sluiten.

! Opmerking

- Sommige schijven stellen u in staat om ondertiteling selecties alleen via het schijfmenu te wijzigen. Indien dit het geval is drukt u op TITEL/POPOP of DISC MENU knop en kiest u de juiste taal uit de keuzes van het schijfmenu.
- U kan de [Ondertiteling] optie van het On-Screen display kiezen door rechtstreeks op de SUBTITLE knop te drukken.

Vanuit een andere hoek kijken

BD DVD

Als de schijf scènes bevat die met verschillende camerastandpunten zijn opgenomen, kunt u tijdens het afspelen naar een ander camerastandpunt overschakelen.

1. Druk tijdens het afspelen op INFO/MENU (□) om het schermmenu weer te geven.
2. Gebruik de toetsen \wedge / \vee om de optie [Hoek] te selecteren.
3. Gebruik de toetsen </> om de gewenste hoek te selecteren.
4. Druk op BACK (↵) om het schermmenu te sluiten.

De hoogte-breedteverhouding van het tv-beeld aanpassen

BD AVCHD MOVIE

Tijdens het afspelen kunt u de ingestelde hoogte-breedteverhouding van het tv-beeld aanpassen.

1. Druk tijdens het afspelen op INFO/MENU (□) om het schermmenu weer te geven.
2. Selecteer met \wedge / \vee de optie [Beeldverhouding].
3. Gebruik de toetsen $< / >$ om de gewenste optie te selecteren.
4. Druk op BACK (↶) om het schermmenu te sluiten.

! Opmerking

Ook als u in het schermmenu de waarde van de optie [Beeldverhouding] wijzigt, wordt de optie [Beeldverhouding] in het menu [Instellen] niet gewijzigd.

De ondertitel-codepagina wijzigen

MOVIE

Als de ondertiteling van een film niet goed loopt, kunt u de ondertitelcodepagina wijzigen om het ondertitelbestand correct weer te geven.

1. Druk tijdens het afspelen op INFO/MENU (□) om het afspeelmenu weer te geven.
2. Selecteer met \wedge / \vee de optie [Codepaginamen].
3. Gebruik de toetsen $< / >$ om de gewenste code-optie te selecteren.



4. Druk op BACK (↶) om het schermmenu te sluiten.

Beeldmodus wijzigen

BD DVD AVCHD MOVIE

Tijdens het afspelen kunt u de optie [Beeldmodus] wijzigen.

1. Druk tijdens het afspelen op INFO/MENU (□) om het schermmenu weer te geven.
2. Selecteer met \wedge / \vee de optie [Beeldmodus].
3. Gebruik de toetsen $< / >$ om de gewenste optie te selecteren.
4. Druk op BACK (↶) om het schermmenu te sluiten.

De optie [Gebr. Inst.] instellen

1. Druk tijdens het afspelen op INFO/MENU (□) om het schermmenu weer te geven.
2. Selecteer met \wedge / \vee de optie [Beeldmodus].
3. Gebruik de toetsen $< / >$ om [Gebr. Inst.] te selecteren en druk vervolgens op ENTER (⊙).

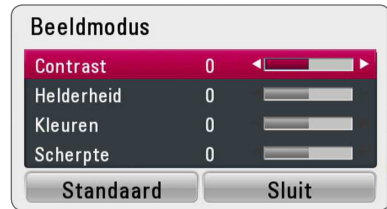

4. Gebruik de toetsen $\wedge / \vee / < / >$ om de opties voor [Beeldmodus] aan te passen. Selecteer de optie [Standaard] en druk vervolgens op ENTER (⊙) om alle video-instellingen naar de fabrieksinstelling terug te zetten.
5. Gebruik de toetsen $\wedge / \vee / < / >$ om [Sluiten] te selecteren en druk vervolgens op ENTER (⊙) om af te sluiten.

Informatie van de Gracenote-mediadatabase weergeven

Met deze speler hebt u toegang tot de Gracenote-mediadatabase. Zo kunt u muziekinformatie laden en de namen van nummers en artiesten, het genre en andere tekstinformatie in een overzicht weergeven.

Audio-cd

Wanneer u een audio-cd in de speler legt, start deze automatisch met afspelen terwijl de muziektitel uit de Gracenote-mediadatabase wordt geladen.

Als de gezochte informatie niet in de database aanwezig is, worden geen muziektitels op het scherm weergegeven.

Muziekbestanden

1. Gebruik de toetsen **^ / v / < / >** om een muziekbestand of audionummer te selecteren.
2. Druk op **INFO/MENU** (**□**) om het optiemenu weer te geven.
3. Gebruik de toetsen **^ / v** om de optie [Informatie] te selecteren en druk vervolgens op **ENTER** (**⊙**).

De speler opent de Gracenote-mediadatabase om informatie over de muziek op te zoeken.

Blu-rayschijf-, DVD- en filmbestanden

Terwijl u luistert naar muziek van de film die u afspeelt, drukt u op **MUSIC ID** om het laden van muziekinformatie uit de Gracenote-mediadatabase te starten.

! Opmerking

- Om de Gracenote-mediadatabase te kunnen openen, moet u de speler op een breedband-internetverbinding aansluiten.
- Als de gezochte muziek informatie niet in de Gracenote-mediadatabase aanwezig is, verschijnt daarover op het beeldscherm een bericht.
- Van geval tot geval kan het een paar minuten duren om muziekinformatie uit de Gracenote-mediadatabase te laden.
- Als de Gracenote-mediadatabase niet over door u gekozen taal beschikt, is het mogelijk dat de desbetreffende informatie onleesbaar wordt weergegeven.
- Deze functie is niet beschikbaar voor online-materiaal en materiaal op DNLA-servers.
- LG beschikt over een licentie van de Gracenote® technologie maar is niet verantwoordelijk of aansprakelijk voor informatie van de Gracenote® Media Database.
- Audio-cd's die u voor eigen gebruik maakt worden door deze functie niet ondersteund omdat ze niet in de Gracenote-mediadatabase aanwezig zijn.
- Ondersteunde extensies van muziekbestanden: mp3, wma, m4a

iPod afspelen

U kunt een iPod op dit systeem afspelen. Raadpleeg de gebruikershandleiding bij de iPod voor meer informatie.

Vorbereiding

Schakel dit apparaat uit en zet het geluid zo zacht mogelijk voordat u een iPod op dit apparaat aansluit.

Opmerking

Gebruik de iPod kabel die met uw iPod is meegeleverd.

1. Verbind de iPod met de USB poort. Als u dit apparaat inschakelt, wordt uw iPod automatisch ingeschakeld en opgeladen. Wanneer u de iPod aansluit wanneer het menu HOME wordt weergegeven, speelt de speler automatisch een muziekje af.
2. Selecteer een bestand via $\wedge / \vee / < / >$ en druk op ENTER (⊙) om het bestand af te spelen.

De iPod weergeven op het scherm

1. Verbind de iPod met de USB poort.
2. Druk op HOME (⏏).
3. Selecteer met $< / >$ de optie [Music] (Muziek) en druk op ENTER (⊙). Zodra u het andere apparaat hebt aangesloten (cd of USB), selecteert in het menu de iPod.
4. Gebruik de toetsen $\wedge / \vee / < / >$ om een bestand te selecteren en druk op ENTER (⊙) om het bestand af te spelen.

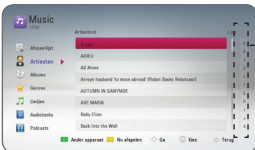

Schuifbalk

U kunt eenvoudig door de inhoud bladeren met de schuifbalk op het scherm. Selecteer een power scroll door $>$ te gebruiken en selecteer het initiaal van de gewenste inhoud.

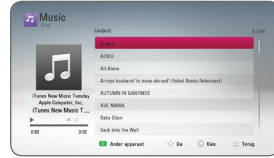

Druk REPEAT (⏮) in om de gewenste repeat modus te selecteren: Track (🔁), All (🔁), Shuffle All (🔁), Shuffle (🔁), Uit (geen scherm).

Opmerking

Als de schermtaal van de iPod is ingesteld op vereenvoudigd Chinees, functioneert de schuifbalk niet naar behoren.

De modus iPod IN

U kunt de afstandsbediening die bij de iPod is geleverd, gebruiken om uw iPod te bedienen.

1. Verbind de iPod met de USB poort. Als u dit apparaat inschakelt, wordt uw iPod automatisch ingeschakeld en opgeladen.
2. Druk op FUNCTION om de modus iPod IN te selecteren.

$\wedge / \vee / < / >$	Een optie in het menu selecteren.
ENTER (⊙)	Start met de weergave van de muziek.
⏏ of ▶ (PLAY)	Het afspelen onderbreken. Om het afspelen te hervatten, druk dan weer op ⏏ of ▶.
(Houdt ingedrukt) ⏮▶▶	Een nummer snel vooruitspoelen of terugspoelen
⏮▶▶	Naar het volgende/vorige nummer of videobestand gaan.

! Opmerking

- Het foutbericht 'CHECK' (controleren) of Aangesloten model iPod wordt niet ondersteund' wordt weergegeven wanneer:
 - uw iPod niet beschikbaar is voor de functie die u wilt gebruiken.
- Het foutbericht 'CHECK' (controleren) of 'Software van iPod bijwerken' verschijnt als:
 - uw iPod over een oude versie van de software beschikt.
 - ➔ Update de software van uw iPod naar de nieuwste versie.
- Als dit apparaat een foutbericht toont, volg het bericht dan op. Het foutbericht 'CHECK' (controleren) of 'Controleer uw iPod' wordt weergegeven wanneer:
 - de communicatie tussen dit apparaat en uw iPod is mislukt.
 - ➔ Verbind & verbind opnieuw uw iPod in dit apparaat.
 - uw iPod niet goed is aangesloten.
 - dit apparaat uw iPod herkent als een onbekend apparaat.
- De accu van uw iPod bijna leeg is.
 - ➔ De accu moet opnieuw worden geladen.
 - ➔ Als de batterij van uw iPod bijna leeg is, kan het wat langer duren voordat uw iPod weer volledig is opgeladen.
- De compatibiliteit met uw iPod is afhankelijk van het type iPod.
- iPod touch en iPhone werken anders dan een iPod. U hebt mogelijk aanvullende bediening nodig om deze te gebruiken met dit apparaat (bijv. 'schuif om te ontgrendelen').
- Als u bijvoorbeeld een toepassing op de iPod Touch iPhone or iPad wilt gebruiken, wilt bellen of een sms-bericht wilt verzenden, moet u Deze eerst uit de USB-poort halen en dan gebruiken van dit apparaat halen.
- Afhankelijk van de softwareversie op uw iPod is het mogelijk dat u de iPod niet kunt bedienen via dit apparaat. Wij adviseren u de nieuwste softwareversie te installeren.
- Dit apparaat ondersteunt de modellen als volgt.- iPod nano 2G, 3G, 4G, 5G, 6G
 - iPod classic
 - iPod touch 2G, 3G, 4G
 - iPhone 3G, 3GS, 4, 4S
 - iPad, iPad2
- In het geval van problemen met uw iPod, gaat u naar www.apple.com/support/ipod.

Radiofuncties

Zorg ervoor dat de antennes zijn aangesloten.
(Zie pagina 20.)

Naar de radio luisteren

1. Druk op FUNCTION totdat RADIO (FM) in het display verschijnt. De radiotuner stemt nu af op het radiostation waarop u het laatst hebt afgestemd.
2. Houd TUNING (-/+) ongeveer twee seconden ingedrukt totdat de frequentie-indicatie wordt gewijzigd. Het zoeken stopt zodra een zender wordt ontvangen. Of druk herhaaldelijk op TUNING (-/+).
3. Pas het volume aan door te drukken op VOL (+/-).

Radiostations programmeren

U kunt 50 FM-voorkeuzestations instellen. Zet het volume zo laag mogelijk voordat u begint met het zoeken van zenders.

1. Druk op FUNCTION totdat RADIO (FM) in het display verschijnt.
2. Selecteer de gewenste frequentie met TUNING (-/+).
3. Wanneer u op ENTER (●) drukt, knippert er een voorkeuzenummer in het display.
4. Druk op PRESET (-/+) om de gewenste voorgeprogrammeerde frequentie te selecteren.
5. Druk op ENTER (●). Het radiostation wordt opgeslagen.
6. Herhaal stap 2 tot 5 om meer station op te slaan.

Een opgeslagen station verwijderen

1. Druk op PRESET (-/+) om het voorkeuzenummer te selecteren dat u wilt verwijderen.
2. Wanneer u op CLEAR drukt, wordt het voorkeuzenummer knipperend in het display weergegeven.
3. Druk nogmaals op CLEAR om het geselecteerde voorkeuzenummer te verwijderen.

Alle opgeslagen stations verwijderen

Houd CLEAR twee seconden in gedrukt. 'ALLES WISSEN' wordt weergegeven. Druk nogmaals op CLEAR. Alle opgeslagen stations worden verwijderd.

Een slecht FM-sigitaal verbeteren

Druk op de blauwe toets B (MONO/STEREO) op de afstandsbediening. Hiermee schakelt u van een stereo naar een mono weergave en is de ontvangst doorgaans beter.

Informatie over een radiostation weergeven

De FM-tuner is voorzien van het RDS-systeem (Radio Data System). Hiermee wordt er informatie weergegeven over het radiostation waarnaar u luistert. Druk regelmatig op RDS om tussen de verschillende soorten gegevens te schakelen.

PS	(Naam van het programma) De naam van het kanaal wordt weergegeven in het display.
PTY	(Herkenning van het type programma) Het type programma (bijvoorbeeld Jazz of Nieuws) wordt weergegeven in het display.
RT	(Radiotekst) Een tekstbericht met speciale informatie van de zender. Deze tekst schuift door het display.
CT	(De tijd van het kanaal) De datum en tijd zoals ze worden uitgezonden door het station

Gebruik van de Premium

Met de Premium optie kunt u diverse inhoudsdiensten via internet gebruiken .

1. Controleer de netwerkverbinding en netwerkinstellingen (pagina 22).
2. Druk op HOME (🏠).
3. Gebruik de toetsen </> om de optie [Premium] te selecteren en druk vervolgens op ENTER (⊙).



4. Gebruik de toetsen ^ / v / </> om een online dienst te selecteren en druk op ENTER (⊙).

! Opmerking

- Voor meer informatie over elke dienst kunt u contact opnemen met de inhoudsprovider of de ondersteuningslink voor de dienst bezoeken.
- De inhoud van de Premium diensten en hieraan gerelateerde informatie, inclusief de gebruikerstoegang, kunnen worden gewijzigd. Raadpleeg de website van de verschillende services voor de meest actuele informatie.
- Het gebruik van Premium functies met een draadloze netwerkverbinding kan leiden tot een slechtere streaming door storing van huishoudelijke apparaten die radiofrequenties gebruiken.
- Wanneer u de functie [Premium] of [LG Apps] voor het eerst uitvoert, worden de huidige landinstellingen weergegeven. Als u de landinstelling wilt wijzigen, selecteert u [Bewerken] en drukt u op ENTER (⊙).

Gebruik van de LG Apps

U kunt de applicatiediensten van LG op deze speler gebruiken via internet. U kunt eenvoudig verschillende applicaties vinden en downloaden via de LG App Store.

Afhankelijk van de regio, is de LG Apps-service mogelijk niet beschikbaar op dit moment. De LG Apps-service wordt later voor deze regio's geopend door middel van software-updates.

1. Controleer de netwerkverbinding en netwerkinstellingen (pagina 22).
2. Druk op HOME (🏠).
3. Gebruik de toetsen </> om [LG Apps] te selecteren en druk vervolgens op ENTER (⊙).



4. Gebruik de toetsen </> om categorie te selecteren en druk op ENTER (⊙).
5. Gebruik de toetsen ^ / v / </> om een applicatie te selecteren en druk op ENTER (⊙).
6. Druk op ENTER (⊙) wanneer het pictogram [installeer] is gemarkeerd. De applicatie wordt op de speler geïnstalleerd.

Om een applicatie op de speler te installeren, moet de gebruiker zich aanmelden. Raadpleeg de pagina 55 voor meer informatie over het aanmelden.

7. Druk op de gele (Y) toets om het scherm [Mijn Apps] weer te geven.
8. Selecteer de geïnstalleerde applicatie en druk op ENTER (⊙) om deze uit te voeren.

! Opmerking

Als u een betaalde applicatie wilt installeren, moet u een betalend lid zijn. Ga naar www.lgappstv.com voor meer informatie.

Aanmelden

Als u de functie [LG Apps] wilt gebruiken, moet u zich aanmelden met uw account.

1. Druk wanneer het scherm [LG Apps] of [Mijn Apps] wordt weergegeven, op de rode toets (R).
2. Gebruik het virtuele toetsenbord om in de velden [ID] en [Wachtwoord] uw id en wachtwoord op te geven.

Als u geen account hebt, drukt u op de rode (R) toets om u te registreren.

3. Gebruik de toetsen $\wedge / \vee / < / >$ om [OK] te selecteren en druk op ENTER (⊙) om u aan te melden met uw account.

Als u het selectievakje [Autom. aanmeld.] inschakelt, worden uw id en wachtwoord onthouden en wordt u automatisch aangemeld zonder dat u ze hoeft op te geven.

! Opmerking

- Als u zich wilt aanmelden met een ander account, drukt u op de rode (R) toets terwijl het scherm [LG Apps] of [Mijn Apps] wordt weergegeven, en selecteert u [Wijzig gebruiker].
- Als u de informatie voor uw account en applicaties wilt weergeven, drukt u op de rode (R) toets terwijl het scherm [LG Apps] of [Mijn Apps] wordt weergegeven, en selecteert u de optie [Account instelling].

Mijn Apps beheren

U kunt een geïnstalleerde applicatie verplaatsen of verwijderen via het menu [Mijn Apps].

Een applicatie verplaatsen

1. Selecteer een applicatie en druk op de groene (G) toets om de opties weer te geven.
2. Gebruik de toetsen \wedge / \vee om [Verplaatsen] te selecteren en druk op ENTER (⊙).
3. Gebruik de toetsen $\wedge / \vee / < / >$ om een positie selecteren die u wilt verplaatsen en druk op ENTER (⊙).

Een applicatie verwijderen

1. Selecteer een applicatie en druk op de groene (G) toets om de opties weer te geven.
2. Gebruik de toetsen \wedge / \vee om [Wissen] te selecteren en druk op ENTER (⊙).
3. Gebruik de toetsen $< / >$ om [Ja] te selecteren en druk vervolgens op ENTER (⊙).

Problemen oplossen

Algemeen

Symptoom	Oorzaak en oplossing
De stroom wordt niet ingeschakeld.	<ul style="list-style-type: none"> • Bevestig de netkabel goed in het stopcontact.
Het apparaat start niet met afspelen.	<ul style="list-style-type: none"> • Plaats een afspeelbare schijf. (Controleer het type schijf, kleursysteem en de regio-code.) • Leg de disc met de afspeelkant naar beneden en het label naar boven in de disclade. • Maak de schijf schoon. • Annuleer de Classificatiefunctie of verander het Classificatieniveau.
De hoek kan niet worden veranderd.	<ul style="list-style-type: none"> • Op de dvd-video die u afspeelt zijn geen verschillende camerastandpunten (multi-angles) opgenomen.
Ik kan geen film-, foto- of muziekbestanden afspelen.	<ul style="list-style-type: none"> • De bestanden zijn niet opgenomen in een formaat dat de speler kan afspelen. • De speler ondersteunt de codec van het filmbestand niet.
De afstandsbediening functioneert niet goed.	<ul style="list-style-type: none"> • De afstandsbediening is niet op de afstandssensor van het apparaat gericht. • De afstandsbediening is te ver van het apparaat. • Er is een hindernis aanwezig tussen de afstandsbediening en het apparaat. • De batterijen in de afstandsbediening zijn leeg.
De speler is op de stroom aangesloten, maar schakelt niet in of uit.	<p>U kunt de recorder als volgt resetten:</p> <ul style="list-style-type: none"> • Trek de stekker uit het stopcontact, wacht 5 seconden en steek de stekker weer in het stopcontact.
Het apparaat functioneert niet normaal.	

Netwerk

Symptoom	Oorzaak en oplossing
BD-Live functie werkt niet.	<ul style="list-style-type: none"> • De aangesloten USB-geheugenstick heeft niet genoeg opslagruimte. Sluit een USB-geheugenstick aan met minstens 1 GB vrij beschikbare geheugenruimte. • Zorg dat het apparaat goed is aangesloten op het LAN-netwerk en toegang heeft tot internet (zie pagina 22). • Uw breedbandsnelheid is te traag voor het gebruik van BD-Live functies. Wij adviseren u contact op te nemen met uw internetprovider en deze om een hogere breedbandsnelheid te vragen. • De optie [BD-LIVE aansluiting] in het menu [Instellen] is ingesteld op [Verboden]. Stel de optie in op [Toegestaan].
Streaming-video-diensten (zoals YouTube enz.) kunnen tijdens het afspelen vaak stoppen of 'bufferen'.	<ul style="list-style-type: none"> • De snelheid van uw breedband-internetverbinding is waarschijnlijk niet hoog genoeg voor streaming-video-diensten. Wij adviseren u contact op te nemen met uw internetprovider en deze om een hogere breedbandsnelheid te vragen.
Gedeelde mappen of bestanden van uw computer of een mediaserver worden niet weergegeven in de apparaatlijst.	<ul style="list-style-type: none"> • Er is een firewall of antivirusprogramma op uw mediaserver actief. Schakel de firewall of het antivirusprogramma op uw pc of mediaserver uit. • Het toestel is niet aangesloten op de LAN waarop uw mediaserver is aangesloten.
Kan de speler niet verbinden met het toegangspunt of de draadloze LAN-router.	<ul style="list-style-type: none"> • Het is mogelijk dat de draadloze verbinding wordt gestoord door een of meer huishoudelijke apparaten die radiofrequenties gebruiken. Verplaats de speler hier vandaan.
Het toegangspunt wordt niet vermeld in de lijst met namen van toegangspunten.	<ul style="list-style-type: none"> • Het is mogelijk dat het toegangspunt of de draadloze LAN-router hun SSID niet uitzenden. Stel uw toegangspunt zo in dat zijn SSID via uw computer wordt uitgezonden. • Mogelijk is het beschikbare frequentiebereik en zijn de beschikbare kanalen die deze speler ondersteunt, niet ingesteld voor uw netwerkapparaat, bijvoorbeeld een toegangspunt. Probeer het frequentiebereik en het kanaal in te stellen op het netwerkapparaat.

Beeld

Symptoom	Oorzaak en oplossing
Er is geen beeld.	<ul style="list-style-type: none"> • Selecteer het geschikte video-ingangssignaal op de tv waardoor het beeld van het speler op het beeldscherm van de tv verschijnt. • Zorg dat de videoverbinding stevig is aangesloten. • Controleer of de [HDMI Kleur Instelling] in het menu [Instellen] is ingesteld op de component die met uw videoverbinding overeenstemt. • Mogelijk ondersteunt uw tv de resolutie die u voor de speler hebt ingesteld, niet. Stel een resolutie in die door uw tv wordt geaccepteerd. • De HDMI-uitgang van de speler is aangesloten op een dvi-apparaat dat de kopieerbeveiligingsfunctie niet ondersteunt.
Er verschijnt beeldruis	<ul style="list-style-type: none"> • U speelt een disc af die opgenomen is met een kleurensysteem dat niet bij uw tv past. • Stel een resolutie in die uw tv accepteert.
Bij het afspelen van een 3D-schijf worden geen 3D-beelden weergegeven.	<ul style="list-style-type: none"> • Gebruik een HDMI-kabel (Type A, high-speed HDMI™-kabel met Ethernet) om de speler op uw tv aan te sluiten. • Het is mogelijk dat uw televisie het 'HDMI 3D mandatory format' niet ondersteunt. • De optie [3D Modus] in het menu [Instellen] is uitgeschakeld ([Uit]). Schakel de optie in ([Aan]).

Geluid

Symptoom	Oorzaak en oplossing
Er is geen geluid of het geluid is vervormd.	<ul style="list-style-type: none"> • Het apparaat is op scannen, slow motion of pauzeren ingesteld. • Het volume is te laag. • Controleer of de luidsprekerkabel goed is aangesloten (pagin 16).

Klantenondersteuning

Met behulp van de nieuwste software kunt u de speler bijwerken om de werking ervan te verbeteren en/of nieuwe functies toe te voegen. Als u de meest recente software voor deze speler wilt downloaden (indien er een update is uitgebracht), gaat u naar <http://www.lg.com/global/support> of neemt u contact op met de klantenservice van LG Electronics.

Kennisgeving met betrekking tot open source-software

Als u de bijbehorende broncode onder GPL, LGPL en andere open source-licenties wilt downloaden, gaat u naar <http://opensource.lge.com>. Alle vermelde licentievoorwaarden, garantiedisclaimers en kennisgevingen met betrekking tot het auteursrecht, kunt u downloaden met de broncode.

Uw tv bedienen met de bijgeleverde afstandsbediening

Met de onderstaande toetsen kunt u de tv functies bedienen.

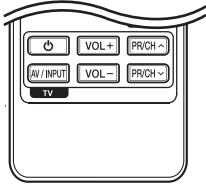

Druk op	Kunt u
⏻ (TV POWER)	De tv in en uitschakelen.
AV/INPUT	De ontvanger van de tv tussen de tv en andere signaalontvangers schakelen.
PR/CH ▲/▼	Scant omhoog of omlaag door opgeslagen kanalen.
VOL +/-	Het volume van de tv regelen

! Opmerking

Afhankelijk van het apparaat dat wordt aangesloten, is het mogelijk dat u bepaalde toetsen niet kunt gebruiken voor de bediening van uw tv.

De afstandsbediening instellen voor de bediening van uw tv

U kunt uw tv bedienen met de bijgeleverde afstandsbediening.

Als uw tv op de hieronder getoonde lijst staat, kunt u de code van de bijbehorende fabrikant ingeven.

1. Houd de toets ⏻ (TV POWER) ingedrukt en gebruik de cijfertoetsen om de code van de fabrikant van uw tv op te geven (zie de onderstaande tabel).

Merk	Codenummer
LG	1 (standaard), 2
Zenith	1, 3, 4
GoldStar	1, 2
Samsung	6, 7
Sony	8, 9
Hitachi	4

2. Laat de toets ⏻ (TV POWER) los om de instelling te voltooien.

Afhankelijk van uw tv kan het zijn dat uw tv niet reageert op bepaalde of alle toetsen, zelfs niet nadat u de juiste fabrikantscode hebt ingevoerd. Wanneer u de batterijen van de afstandsbediening vervangt, wordt het codenummer dat u hebt opgegeven, mogelijk vervangen door de standaardinstelling. Geef nogmaals het juiste codenummer op.

Netwerksoftware-update

Kennisgeving van netwerupdate

Regelmatig worden prestatieverbeteringen en/of extra functies of diensten beschikbaar gesteld voor apparaten die op een breedband-thuisnetwerk zijn aangesloten. Als nieuwe software beschikbaar komt en het apparaat is aangesloten op een breedband-thuisnetwerk, informeert de speler u als volgt over de update.

Optie 1:

1. Wanneer u toestel uitschakelt, verschijnt het updatemenu op het beeldscherm.
2. Gebruik de toetsen </> om de gewenste optie te selecteren en druk vervolgens op ENTER (⊙).



[OK]	Start de software-update.
[Annuleren]	Verlaat het update menu en schakelt de stroom uit.

Optie 2:

Wanneer er een software-update beschikbaar is op de updateserver, wordt het pictogram 'Update' weergegeven in het menu Home. Druk op de blauwe (B) knop om de updateprocedure te starten.

Software-update

Met behulp van de nieuwste software kunt u de speler bijwerken om de werking ervan te verbeteren en/of nieuwe functies toe te voegen. U kunt de software bijwerken door de speler rechtstreeks op de software-updateserver aan te sluiten.

! Opmerking

- Verwijder vóór het bijwerken van de software de schijf en de USB-geheugenstick die zich eventueel nog in de speler bevinden.
- Schakel de speler uit en vervolgens weer in voordat u de software van de speler bijwerkt.
- **Schakel tijdens het bijwerken van de software de speler niet uit, maak de stroomkabel van de speler niet los en druk op geen enkele knop.**
- Als u het bijwerken annuleert, moet u de speler weer uit- en inschakelen voor een stabiele werking.
- Dit apparaat kan niet worden teruggezet naar eerder uitgebrachte softwareversies.

1. Controleer de netwerkverbinding en netwerkinstellingen (pagina 22).
2. Selecteer de optie [Software] in het menu [Instellen] en druk vervolgens op ENTER (⊙).
3. Selecteer de optie [Update] en druk vervolgens op ENTER (⊙).



De speler zoekt de nieuwste software-update op.

! Opmerking

- Als u op ENTER (⊙) drukt terwijl u controleert of er updates beschikbaar zijn, wordt het proces beëindigd.
- Als er geen update beschikbaar is, wordt het bericht 'Geen update gevonden' weergegeven. Druk op ENTER (⊙) om terug te keren naar het [Beginmenu].

4. Als er een nieuwere versie beschikbaar is, verschijnt het bericht 'Wilt u updaten?'
5. Selecteer [OK] om de software bij te werken. (Wanneer u [Annuleren] selecteert, wordt de update beëindigd.)
6. De speler start met het downloaden van de nieuwste update van de server. (Afhankelijk van de conditie van uw thuisnetwerk kan het downloaden even duren).
7. Wanneer het downloaden is voltooid, verschijnt het bericht "Download voltooid. Wilt u updaten?".
8. Selecteer [OK] om het bijwerken te starten. (Wanneer u [Annuleren] selecteert, wordt het bijwerken beëindigd. Het gedownloade bestand kan niet opnieuw worden gebruikt. Wanneer een volgende keer een update van de software wilt uitvoeren, moet u de updateprocedure van begin af opnieuw starten.)

 **Let op!**

Schakel tijdens het bijwerken van de software de stroom niet uit.

9. Zodra de update is voltooid, wordt het apparaat na een paar seconden automatisch uitgeschakeld.
10. Schakel de stroom opnieuw in. Het systeem werkt nu met de nieuwe softwareversie.

 **Opmerking**

De functie voor het bijwerken van de software werkt mogelijk niet goed, afhankelijk van uw internetomgeving. In dat geval kunt u de meest recente software verkrijgen via een geautoriseerd servicecentrum van LG Electronics en uw speler vervolgens bijwerken. Raadpleeg het gedeelte 'Klantondersteuning' op pagina 58.

Informatie over Nero MediaHome 4 Essentials

Nero MediaHome 4 Essentials is software voor het delen van op uw computer opgeslagen film-, muziek- en fotobestanden met deze speler die fungeert als met DNLA-compatibele digitale mediaserver.

! Opmerking

- De cd-rom met Nero MediaHome 4 Essentials is alleen geschikt voor computers en mag niet op deze speler of op andere apparaten dan een computer worden afgespeeld.
- De meegeleverde cd-rom met Nero MediaHome 4 Essentials is een aangepaste editie die alleen geschikt is voor het delen van bestanden en mappen met deze speler.
- De geleverde Nero MediaHome 4 Essentials-software biedt geen ondersteuning voor de volgende functies: converteren, gebruikersinterface op afstand, tv-bediening, internetservices en Apple iTunes
- De meegeleverde Nero MediaHome 4 Essentials software kunt u downloaden op <http://www.lg.com/global/support>. Find the download link on the web page. Zoek de download-link (koppeling) op de webpagina van dit product.
- Deze handleiding verklaart de bewerkingen met de Engelse versie van Nero MediaHome 4 Essentials als voorbeeld. Volg de uitleg die naar de feitelijke bewerkingen van uw taalversie verwijst.

Systeemvereisten.

Windows PC

- Windows® XP (Service Pack 2 of hoger), Windows Vista® (geen Service Pack vereist), Windows® 7 (geen Service Pack vereist), Windows® XP Media Center Edition 2005 (Service Pack 2 of hoger), Windows Server® 2003.
- Windows Vista® 64-bits editie (toepassing wordt in 32-bits modus uitgevoerd).
- Windows® 7 64-bits editie (applicatie draait in 32-bits modus)
- Vaste schijfruimte: 200 MB vaste schijfruimte voor een standaardinstallatie van Nero MediaHome stand-alone.
- 1,2 GHz Intel® Pentium® III of AMD Sempron™ 2200+ processors
- Geheugen: 256 MB RAM
- Grafische kaart met tenminste 32 MB videogeheugen, een minimum resolutie van 800x600 pixels en 16-bits kleurinstellingen
- Windows® Internet Explorer® 6.0 of hoger
- DirectX® 9.0c revision 30 (Augustus 2006) of hoger
- Netwerkomgeving: 100 Mb Ethernet, WLAN

Macintosh

- Mac OS X 10,5 (Leopard) of 10,6 (Snow Leopard)
- Macintosh computer met een Intel x86 processor
- Vaste schijfruimte: 200 MB vaste schijfruimte voor een standaardinstallatie van Nero MediaHome stand-alone.
- Geheugen: 256 MB RAM

Nero MediaHome 4 Essentials installeren

Windows

Start de computer en plaats de meegeleverde cd-rom in het cd-romstation van de computer. Een installatiewizard begeleidt u door de snelle eenvoudige installatieprocedure. Ga als volgt te werk om Nero MediaHome 4 Essentials te installeren:

1. Sluit alle Microsoft Windows programma's af en schakel tevens alle geactiveerde antivirussoftware uit.
2. Plaats de meegeleverde cd-rom in het cd-romstation van de computer.
3. Klik op [Nero MediaHome 4 Essentials].
4. Klik op [Run] om installatie te starten.
5. Klik op [Nero MediaHome 4 Essentials]. De installatie wordt voorbereid en de installatiewizard verschijnt.
6. Klik op de knop [Next] om het invoerscherm voor serienummers weer te geven. Klik op [Next] om naar de volgende stap te gaan.
7. Als u met alle voorwaarden akkoord gaat, klikt u achtereenvolgens op het selectievakje bij [I accept the License Conditions] en op [Next]. Als u niet niet akkoord gaat met deze overeenkomst, kunt u de installatie niet uitvoeren.
8. Klik op [Typical] en klik daarna op [Next]. De installatieprocedure wordt gestart.
9. Schakel het selectievakje in en klik op [Next] als u bereid bent deel te nemen aan het anoniem verzamelen van gegevens.
10. Klik op de knop [Exit] om de installatie te voltooien.

Mac OS X

1. Start de computer en plaats de meegeleverde cd-rom in het cd-romstation van de computer.
2. Doorzoek de cd-rom en open de map "MediaHome_4_Essentials_MAC".
3. Dubbel-klik op het "Nero MediaHome.dmg" afbeeldingenbestand. Het Nero MediaHome venster wordt geopend.
4. Sleep, in het Nero MediaHome venster, het Nero MediaHome-icoon ofwel naar de Applications (Toepassingen) map binnen het venster ofwel naar elke andere gewenste locatie.
5. U kunt nu de toepassing starten door te dubbel-klikken op het Nero MediaHome icoon in de locatie waarheen u het gesleept heeft.

Bestanden en mappen delen

U moet de mappen op uw computer waarin de film-, muziek- en/of fotobestanden zijn opgeslagen, delen om ze met deze speler af te kunnen spelen.

In dit deel wordt de procedure uitgelegd voor het selecteren van de gedeelde mappen op uw computer.

1. Dubbel-klik op het "Nero MediaHome 4 Essentials" icoon.
2. Klik aan de linkerkant op het pictogram [Network] en typ de naam van uw netwerk in het veld [Network name]. De netwerknaam die u opgeeft, wordt door de speler herkend.
3. Klik aan de linkerkant op het pictogram [Shares].
4. Klik in het scherm [Shares] op het tabblad [Local Folders].
5. Klik op het pictogram [Add] om het venster [Browse Folder] te openen.
6. Selecteer de map die de bestanden bevat die u wilt delen. De geselecteerde map wordt aan de lijst van gedeelde mappen toegevoegd.
7. Klik op het pictogram [Start Server] om de server te starten.

! Opmerking

- Als de gedeelde mappen of bestanden niet op de speler worden weergegeven, klikt u op de map op het tabblad [Local Folders] en vervolgens klikt u bij de knop [More] op de optie [Rescan Folder].
- Ga voor meer informatie en softwaretools naar www.nero.com

Regiocodelijst

Kies een regiocode uit deze lijst.

Regio	Code	Regio	Code	Regio	Code	Regio	Code
Afghanistan	AF	Fiji Eilanden	FJ	Monaco	MC	Singapore	SG
Argentinië	AR	Finland	FI	Mongolië	MN	Slowakije	SK
Australië	AU	Frankrijk	FR	Marokko	MA	Slovenië	SI
Oostenrijk	AT	Duitsland	DE	Nepal	NP	Zuid-Afrika	ZA
België	BE	Groot-Brittannië	GB	Nederland	NL	Zuid-Korea	KR
Bhoetan	BT	Griekenland	GR	Nederlandse Antillen	AN	Spanje	ES
Bolivia	BO	Groenland	GL	Nieuw-Zeeland	NZ	Sri Lanka	LK
Brazilië	BR	Hong Kong	HK	Nigeria	NG	Zweden	SE
Cambodia	KH	Hongarije	HU	Noorwegen	NO	Zwitserland	CH
Canada	CA	India	IN	Oman	OM	Taiwan	TW
Chili	CL	Indonesië	ID	Pakistan	PK	Thailand	TH
China	CN	Israël	IL	Panama	PA	Turkije	TR
Colombia	CO	Italië	IT	Paraguay	PY	Oeganda	UG
Congo	CG	Jamaica	JM	Filippijnen	PH	Oekraïne	UA
Costa Rica	CR	Japan	JP	Polen	PL	Verenigde Staten	US
Kroatië	HR	Kenia	KE	Portugal	PT	Uruguay	UY
Tsjechië	CZ	Koeweit	KW	Roemenië	RO	Oezbekistan	UZ
Denemarken	DK	Libië	LY	Russische Federatie	RU	Viëtnam	VN
Ecuador	EC	Luxemburg	LU	Saudi-Arabië	SA	Zimbabwe	ZW
Egypte	EG	Maleisië	MY	Senegal	SN		
El Salvador	SV	Maldiven	MV				
Ethiopië	ET	Mexico	MX				

Taalcodelijst

Aan de hand van deze lijst kunt u de gewenste taal voor de volgende startinstellingen invoeren: [Audio disk], [Disk ondertiteling] en [Disk Menu].

Taal	Code	Taal	Code	Taal	Code	Taal	Code
Afaars	6565	Frans	7082	Litouws	7684	Sindhi	8368
Afrikaans	6570	Fries	7089	Macedonisch	7775	Singalees	8373
Albanees	8381	Keltisch	7176	Malagazisch	7771	Slowaaks	8375
Amhaars	6577	Georgisch	7565	Maleis	7783	Sloveens	8376
Arabisch	6582	Duits	6869	Malayalam	7776	Spaans	6983
Armeens	7289	Grieks	6976	Maori	7773	Soedanees	8385
Assamees	6583	Groenlands	7576	Marathi	7782	Swahili	8387
Aymara	6588	Guarani	7178	Moldavisch	7779	Zweeds	8386
Azerbeidzjaans	6590	Gujarati	7185	Mongools	7778	Tagalog	8476
Bashkiri	6665	Hausa	7265	Nauru	7865	Tajik	8471
Bask	6985	Hebreeuws	7387	Nepalees	7869	Tamil	8465
Bengali; Bangla	6678	Hindi	7273	Noors	7879	Telugu	8469
Bhutani	6890	Hongaars	7285	Oriya	7982	Thais	8472
Bihari	6672	IJslands	7383	Panjabi	8065	Tonga	8479
Bretons	6682	Indonesisch	7378	Pashto, Pushto	8083	Turks	8482
Bulgaars	6671	Interlingua	7365	Perzisch	7065	Turkmeens	8475
Burmees	7789	Iers	7165	Pools	8076	Twi	8487
Wit-russisch	6669	Italiaans	7384	Portugees	8084	Oekraïens	8575
Chinees	9072	Japans	7465	Quechua	8185	Urdu	8582
Kroatisch	7282	Canada	7578	Rheto-romaans	8277	Oezbeeks	8590
Tsjechisch	6783	Kashmiri	7583	Roemeens	8279	Viëtnamees	8673
Deens	6865	Kazachstaans	7575	Russisch	8285	Volapük	8679
Nederlands	7876	Kirgizisch	7589	Samoaans	8377	Welsh	6789
English	6978	Koreaans	7579	Sanskriet	8365	Wolof	8779
Esperanto	6979	Koerdisch	7585	Schots-keltisch	7168	Xhosa	8872
Ests	6984	Laotiaans	7679	Servisch	8382	Yiddish	7473
Faroees	7079	Latijn	7665	Servokroatisch	8372	Yoruba	8979
Fiji	7074	Lets	7686	Shona	8378	Zulu	9085
Fins	7073	Lingalees	7678				

Handelsmerken en licenties



Blu-ray Disc™, Blu-ray™, Blu-ray 3D™, BD-Live™, BONUSVIEW™ en de logo's zijn handelsmerken van de Blu-ray Disc Association.



Het 'BD-Live'-logo is een handelsmerk van de Blu-Ray organisatie.



Java is een handelsmerk van Oracle en/of haar dochterondernemingen.



HDMI, het HDMI logo en High-Definition Multimedia Interface zijn handelsmerken of gedeponeerde handelsmerken van HDMI Licensing, LLC, in de Verenigde Staten en andere landen.



Geproduceerd onder vergunning van Dolby Laboratories. Dolby en het dubbele D-symbool zijn handelsmerken van Dolby Laboratories.



DLNA®, het DLNA-logo en DLNA CERTIFIED® zijn handelsmerken, servicemerken of certificeringsmerken van de Digital Living Network Alliance.



Geproduceerd onder licentie van Amerikaanse patent nummers 5.451.942; 5.956.674; 5.974.380; 5.978.762; 6.226.616; 6.487.535; 7.392.195; 7.272.567; 7.333.929; 7.212.872 en andere verleende en nog in behandeling zijnde Amerikaanse en wereldwijde patenten. DTS-HD, het symbool, & DTS-HD en het symbool samen zijn geregistreerde handelsmerken & DTS-HD Master Audio Essential is een handelsmerk van DTS, Inc. Het product is inclusief software. © DTS, Inc. Alle rechten voorbehouden.



Het Wi-Fi CERTIFIED® logo is een certificeringsmerk van de Wi-Fi Alliance.



De Wi-Fi Protected Access Setup Mark is een handelsmerk van de Wi-Fi Alliance.



'AVCHD' en het 'AVCHD'-logo zijn handelsmerken van Panasonic Corporation en Sony Corporation.



"Made for iPod," (Geschikt voor iPod) "Made for iPhone," (geschikt voor iPhone) en "Made for iPad" (geschikt voor iPad) houdt in dat een elektronisch hulpparaat specifiek ontworpen is om te verbinden met, respectievelijk, een iPod, iPhone, or iPad en gecertificeerd is door de ontwerper om te voldoen aan de Apple prestatienorm. Apple is niet verantwoordelijk voor de werking van dit apparaat of het voldoen aan de veiligheids- en wettelijke voorschriften. Het gebruik van dit apparaat in combinatie met een iPod of iPhone kan de draadloze verbinding beïnvloeden.



DivX®, DivX Certified® en daaraan verbonden logo's zijn handelsmerken van Rovi Corporation en haar dochterondernemingen en worden in licentie gebruikt.



Gracenote®, het Gracenote-logo en -logotype en het logo "Powered by Gracenote" zijn handelsmerken of gedeponeerde handelsmerken van Gracenote in de Verenigde Staten en/of andere landen.

Muziekherkenningstechnologie en verwante gegevens worden verschaft door Gracenote®.

Licentieovereenkomst voor eindgebruikers van Gracenote®

Deze toepassing of het apparaat bevat software van Gracenote, Inc., Emeryville, California ("Gracenote"). Met de software van Gracenote ("Gracenote-software") kan deze toepassing disk- en of bestandsidentificatie uitvoeren en muziekverwante gegevens ophalen, waaronder informatie over de naam, artiest, track en titel ("Gracenote-gegevens") vanuit online-servers of ingesloten databases (samen "Gracenote-servers"). De toepassing kan tevens andere functies verrichten. U mag Gracenote-gegevens uitsluitend gebruiken door middel van de beoogde eindgebruikersfuncties van deze toepassing of dit apparaat.

U stemt ermee in de Gracenote-gegevens, de Gracenote-software en Gracenote-servers uitsluitend voor uw eigen, niet-commercieel privégebruik te gebruiken. U stemt ermee in de Gracenote-software of welke Gracenote-gegevens dan ook niet aan derden toe te wijzen, te kopiëren, over te dragen of door te zenden. U STEMT ERMEE IN DE GRACENOTE-GEGEVENS, DE GRACENOTE-SOFTWARE OF DE GRACENOTE-SERVERS UITSLUITEND TE GEBRUIKEN OP DE MANIER DIE HIERIN UITDRUKKELIJK WORDT TOEGESTAAN.

U stemt ermee in dat uw niet-exclusieve licentie om de Gracenote-gegevens, de Gracenote-software en de Gracenote-servers te gebruiken, zal worden beëindigd als u inbreuk maakt op deze beperkingen. Als uw licentie wordt beëindigd, stemt u ermee in op geen enkele wijze meer

gebruik te maken van de Gracenote-gegevens, de Gracenote-software en de Gracenote-servers. Gracenote behoudt zich alle rechten voor met betrekking tot de Gracenote-gegevens, de Gracenote-software en de Gracenote-servers, inclusief alle eigendomsrechten. In geen geval is Gracenote aansprakelijk voor betaling aan u voor informatie die u verschaft. U stemt ermee in dat Gracenote, Inc. volgens deze overeenkomst in haar eigen naam rechtstreeks mag toezien op naleving van haar rechten jegens u.

De Gracenote-service gebruikt een unieke identificatiecode om query's na te sporen voor statistische doeleinden. Het doel van deze willekeurig toegewezen numerieke code is om de Gracenote-service query's te laten tellen zonder te weten wie u bent. Ga voor meer informatie naar de webpagina over het privacybeleid van Gracenote voor de Gracenote-service.

De licentie voor de Gracenote-software en alle onderdelen van de Gracenote-gegevens wordt verstrekt op "AS IS"-basis. Gracenote doet geen toezeggingen of geeft geen garantie, uitdrukkelijk of stilzwijgend, over de accuraatheid van alle Gracenote-gegevens in de Gracenote-servers. Gracenote behoudt zich het recht voor om gegevens te verwijderen van de Gracenote-servers of om gegevenscategorieën te wijzigen als Gracenote hiertoe voldoende redenen ziet. Er wordt geen garantie verstrekt dat de Gracenote-software of Gracenote-servers geen onjuistheden bevatten of dat het functioneren van de Gracenote-software of Gracenote-servers ononderbroken zal zijn. Gracenote is niet verplicht u te voorzien van nieuwe, verbeterde of extra gegevenstypen of -categorieën die Gracenote mogelijk in de toekomst verschaft; Gracenote mag haar diensten op elk moment beëindigen.

GRACENOTE WIJST ALLE GARANTIES, UITDRUKKELIJK OF STILZWIJGENDE, INCLUSIEF MAAR NIET BEPERKT TOT STILZWIJGENDE GARANTIES MET BETREKKING TOT VERKOOPBAARHEID, GESCHIKTHEID VOOR EEN BEPAALD DOEL, EIGENDOMSRECHT EN HET GEEN INBREUK MAKEN OP RECHTEN VAN DERDEN, VAN DE HAND. GRACENOTE VERSTREKT GEEN GARANTIES TEN AANZIEN VAN DE RESULTATEN DIE WORDEN VERKREGEN VOOR UW GEBRUIK VAN GRACENOTE-SOFTWARE OF WELKE GRACENOTE-SERVER DAN OOK. GRACENOTE IS IN GEEN GEVAL AANSPRAKELIJK VOOR INDIRECTE OF GEVOLGSCHADE, GEDERFDE WINST OF VERLIES VAN INKOMSTEN.

© Gracenote, Inc. 2009

Mededeling van Cinavia

Dit product maakt gebruik van Cinavia technologie om het gebruik van onbevoegde kopieën van een aantal voor de handel gemaakte films en video's en hun soundtracks te beperken. Wanneer verboden gebruik van een onbevoegde kopie ontdekt wordt, verschijnt er een bericht en wordt het afspelen of kopiëren onderbroken.

Meer informatie over Cinavia technologie is verkrijgbaar bij het Cinavia Online Klanteninformatiecentrum op <http://www.cinavia.com>. Indien u aanvullende informatie over Cinavia per post wenst te ontvangen, stuur dan een briefkaart met uw postadres aan: Cinavia Consumer Information Center, P.O. Box 86851, San Diego, CA, 92138, USA.

Dit product bevat eigendomstechnologie onder vergunning van Verance Corporation en is beschermd door het Amerikaanse Patent 7.369.677 en andere patenten die in de VS en de rest van de wereld afgegeven en in aanvraag zijn, alsook door auteursrechten en handelsgeheimen voor bepaalde aspecten van dit soort technologie. Cinavia is een handelsmerk van Verance Corporation. Auteursrecht 2004-2010 Verance Corporation. Alle rechten voorbehouden door Verance. Nabouwen of demontage is verboden.

Audio-uitvoerspecificaties

Aansluiting/ instelling Bron	HDMI OUT			
	PCM Stereo	PCM Multi-Ch	DTS hercodering *3	BitStream *1 *2
Dolby Digital	PCM 2ch	PCM 2.1ch	DTS	Dolby Digital
Dolby Digital Plus	PCM 2ch	PCM 2.1ch	DTS	Dolby Digital Plus
Dolby TrueHD	PCM 2ch	PCM 2.1ch	DTS	Dolby TrueHD
DTS	PCM 2ch	PCM 2.1ch	DTS	DTS
DTS-HD	PCM 2ch	PCM 2.1ch	DTS	DTS-HD
Linear PCM 2ch	PCM 2ch	PCM 2ch	DTS	Linear PCM 2ch
Linear PCM 2.1ch	PCM 2ch	PCM 2.1ch	DTS	Linear PCM 2.1ch
Linear PCM 7.1ch	PCM 2ch	PCM 2.1ch	DTS	Linear PCM 7.1ch

*1 Het secundaire en interactieve audiosignaal wordt mogelijk niet opgenomen in de uitgevoerde bitstream als de optie [Digitale uitgang] is ingesteld op [BitStream]. (Met uitzondering van de LPCM-codec: deze uitvoer bevat altijd interactieven en secundaire audiosignalen.)

*2 Deze speler selecteert automatisch de HDMI-audio op basis van de decodermogelijkheden van het aangesloten HDMI-apparaat, zelfs als de optie [Digitale uitgang] is ingesteld op [BitStream].

*3 Als de optie [Digitale uitgang] is ingesteld op [DTS hercodering], is de audio-uitvoer beperkt tot 48 kHz en 2.1Ch. Als u de optie [Digitale uitgang] instelt op [DTS hercodering], wordt het DTS-hercoderingsaudiosignaal voor bd-rom's en het originele audiosignaal voor andere schijven (zoals [BitStream]) uitgestuurd.

- De audio wordt tijdens het afspelen uitgevoerd als PCM 48 kHz/16-bits voor MP3/WMA-bestanden en als PCM 44,1kHz/16-bits voor audio-cd's.
- Bij digitale audio-aansluiting (HDMI OUT) zijn de knopgeluiden voor het schijfmenu van de bd-rom mogelijk niet hoorbaar wanneer de optie [Digitale uitgang] is ingesteld op [BitStream].
- Wanneer de audio-indeling van de digitale uitvoer niet overeenkomt met de mogelijkheden van uw receiver, dan zal deze een sterk vervormd geluid of helemaal geen geluid produceren.
- U kunt alleen een meerkanaals digitaal surroundgeluid via een digitale aansluiting verkrijgen als uw ontvanger over een digitale decoder voor meerdere kanalen beschikt.
- Deze instelling is niet beschikbaar op het invoersignaal van een extern apparaat.

Specificaties

Algemeen	
Stroomvereisten	Raadpleeg het label op de achterkant van het apparaat.
Opgenomen vermogen	Raadpleeg het label op de achterkant van het apparaat.
Afmetingen (B x H x D)	Circa 373 X 228X 75 mm
Netto gewicht (circa)	3,3 kg
Gebruikstemperatuur	5 °C tot 35 °C (41 °F tot 95 °F)
Relatieve vochtigheid	5 % tot 90 %

Ingangen/uitgangen	
VIDEO OUT	1.0 V (p-p), 75 Ω, sync negatief, RCA-aansluiting x 1
HDMI OUT (video/audio)	19 pins (type A, HDMI™-connector)
DIGITAL IN (OPTICAL)	3 V (p-p), Optische aansluiting x 2
PORT. IN	0,5 Vrms (3,5 mm stereo-aansluiting)

Radio	
Bereik FM-radio	87.5 tot 108.0 MHz of 87.50 tot 108.00 MHz

Versterker	
Uitgangsvermogen, (RMS), THD 10 %	
Totaal	400 W
Voorzijde	130 W x 2
Subwoofer	140 W (passief)

Systeem	
Laser	Halfgeleiderlaser
golflengte	405 nm / 650 nm
Signaalsysteem	Standaard PAL/NTSC-kleuren-tv
Frequentierespons	20 Hz tot 18 kHz (48 kHz, 96 kHz, 192 kHz sampling)
Harmonische storing	Minder dan 0,05%
Dynamisch bereik	Beter dan 80 dB
LAN-poort	Ethernet-aansluiting x 1, 10BASE-T/100BASE-TX
Draadloos LAN (ingebouwde antenne):	Geïntegreerde IEEE 802.11n (2,4 GHz band) voor draadloos toegang tot het netwerk, compatibel met 802.11b/g Wi-Fi-netwerken.
USB-busvoeding:	DC 5 V  2.1 A

Luidsprekers			
Frontluidspreker (links/rechts)			
Type	tweeweg, 2 luidsprekers	Max. ingangsvermogen	260 W
Nominale impedantie	4 Ω	Nettoafmetingen (B x H x D)	135 x 230 x 75 mm
Ingangsvermogen	130 W	Nettogewicht	1.02 Kg
Subwoofer			
Type	eenweg, 1 luidspreker	Max. ingangsvermogen	280 W
Nominale impedantie	3 Ω	Nettoafmetingen (B x H x D)	220 x 290 x 280 mm
Ingangsvermogen	140 W	Nettogewicht	5.83 kg

- Ontwerp en specificaties kunnen zonder voorafgaande kennisgeving worden gewijzigd.

Onderhoud

Omgaan met het apparaat

Het apparaat verzenden

Bewaar de originele verzenddoos en verpakkingsmaterialen. Als u het apparaat moet verzenden, kunt u het apparaat voor een maximale bescherming weer inpakken zoals het oorspronkelijk in de fabriek is gedaan.

Houd het oppervlak van de behuizing schoon

Het apparaat reinigen

Gebruik een zachte, droge doek om het apparaat te reinigen. Als de oppervlakken extreem vuil zijn, gebruikt u een zachte doek met een milde zeepoplossing. Gebruik geen sterke oplosmiddelen als alcohol, benzine of thinner. Deze producten kunnen het oppervlak van het apparaat beschadigen.

- Gebruik geen vluchtige stoffen, zoals insecticiden, in de buurt van het apparaat.
- Als u druk uitoefent wanneer u het apparaat afneemt, kan het oppervlak beschadigd raken.
- Zorg dat de behuizing niet langdurig in aanraking komt met rubberen of plastic producten.

Het apparaat onderhouden

Het apparaat is een high-tech, precisie-apparaat. Wanneer de optische lens of onderdelen van het schijfstation vuil of versleten zijn, kan dit ten koste gaan van de beeldkwaliteit. Voor meer informatie kunt u contact opnemen met een geautoriseerd servicecentrum bij u in de buurt.

Opmerkingen over schijven

Omgaan met schijven

Raak de afspeelzijde van de schijf niet aan.

Houd de schijf aan de randen vast zodat u geen vingerafdrukken op het oppervlak maakt. Plak nooit papier of plakband op de schijf.

Schijven opbergen

Berg de schijf na het spelen op in het bijbehorende doosje. Stel de schijf niet bloot aan direct zonlicht, of hittebronnen en laat de schijf nooit liggen in een in de zon geparkeerde auto.

Schijven reinigen

Vingerafdrukken en stof op de schijf kunnen zorgen voor een slechte beeldkwaliteit en geluidsstoringsen. Reinig de schijf voordat u deze afspeelt, met een schone doek. Wrijf de schijf voorzichtig vanuit het midden schoon.

Gebruik geen sterke oplosmiddelen, zoals alcohol, benzine, thinner, commercieel verkrijgbaar reinigingsmiddelen of anti-statische spray die is bedoeld voor oudere vinyl platen.

Belangrijke informatie met betrekking tot de netwerkservices

Voor alle informatie, gegevens, documenten, communicaties, downloads, bestanden, teksten, afbeeldingen, foto's, grafische voorstellingen, video's, webcasts, publicaties, hulpprogramma's, bronnen, software, code, programma's, applets, widgets, toepassingen, producten en andere inhoud ('Inhoud') en alle services en aanbiedingen ('Services') die via een derde partij (elk een 'Serviceprovider') wordt geleverd of beschikbaar wordt gesteld, geldt dat de Serviceprovider hier volledig verantwoordelijk voor is.

De beschikbaarheid van en toegang tot de Inhoud en Services die via het LGE-apparaat door de Serviceprovider worden verschaft kunnen op elk gewenst moment zonder voorafgaande kennisgeving worden gewijzigd, inclusief, maar niet beperkt tot opschorting, verwijdering, beëindiging van alle of een deel van de Inhoud of Services.

Als u vragen of problemen hebt met betrekking tot de Inhoud of Diensten, raadpleegt u de website van de Serviceprovider voor de meest actuele informatie. LGE is niet verantwoordelijk of aansprakelijk voor de klantenservice met betrekking tot de Inhoud en Diensten. Alle vragen of serviceverzoeken met betrekking tot de Inhoud of Diensten moeten rechtstreeks worden gericht aan de desbetreffende Inhoud en Dienstenproviders.

LGE is niet verantwoordelijk voor de Inhoud of Diensten die door de Serviceprovider wordt verstrekt of voor de wijzigingen, verwijdering of beëindiging van dergelijke Inhoud of Diensten en biedt geen garantie ten aanzien van de beschikbaarheid of toegankelijkheid van dergelijke Inhoud of Diensten.

