

# PŘÍRUČKA UŽIVATELE

## 3D Sound Blu-ray™ systém domácího kina

Před použitím sady si prosím nejdříve pozorně přečtete tento návod a uschovejte jej k pozdějšímu nahlédnutí.

BH6220S (BH6220S, S62S1-S, S62T1-C, S62S1-W)  
BH6320H (BH6320H, SH86TM-S, SH86TM-C, SH85TM-W)  
BH6420P (BH6420P, S62T1-S, S62S1-S, S62T1-C, S62S1-W)  
BH6520T (BH6520T, S62T1-S, S62T1-C, S62S1-W)  
BH6620P (BH6620P, SH86TQ-S/ C, SH86PE-S, S62D3-W)  
BH6620S (BH6620S, SH86PE-S, SH86TQ-C, S62D3-W)  
BH6620T (BH6620T, SH86TQ-S/ C, S62D3-W)

# Bezpečnostní informace



**VÝSTRAHA**  
RIZIKO ÚRAZU ELEKTRICKÝM  
PROUDEM NEOTVÍRAT



**VÝSTRAHA:** K OMEZENÍ RIZIKA ÚRAZU ELEKTRICKÝM PROUDEM NESUNDÁVTE VÍKO (NEBO ZADNÍ STĚNU), UVNITŘ NEJSOU ČÁSTI OBSLUHOVANÉ UŽIVATELEM. SE SERVISEM SE OBRÁTEŤ NA KVALIFIKOVANÝ SERVISNÍ PERSONÁL.



Tento blesk se symbolem šipky v rovnostranném trojúhelníku je určen k varování uživatele na přítomnost neizolovaného nebezpečného napětí uvnitř schránky přístroje, které může mít dostatečnou velikost k vytvoření rizika úrazu elektrickým proudem pro osoby.



Vykřičník v rovnostranném trojúhelníku je určen k upozornění uživatele na přítomnost důležitých provozních nebo udržovacích (servisních) instrukcí v průvodní literatuře k přístroji.

**UPOZORNĚNÍ:** ABY SE ZABRÁNILO RIZIKU POŽÁRU NEBO ÚRAZU ELEKTRICKÝM PROUDEM, NEVYSTAVUJTE TENTO VÝROBEK DEŠTI NEBO VLHKU.

**UPOZORNĚNÍ:** Neinstalujte přístroj v těsném prostoru, jako je knihovna nebo podobná jednotka.

**VÝSTRAHA:** Neblokujte ventilační otvory. Dodržujte při instalaci pokyny výrobce. Zdířky a otvory jsou v krytu kvůli ventilaci a zajištění spolehlivého provozu zařízení a ochrany proti přehřátí. Otvory by neměly být blokovány umístěním zařízení na postel, pohovku, rohožku či podobné povrchy. Toto zařízení by se nemělo umísťovat do vestavěných kusů nábytku, jako např. knihovna nebo police, pokud není zajištěna řádná ventilace nebo se nepostupovalo podle pokynů výrobce.

**VÝSTRAHA:** PŘI OTEVŘENÍ VIDITELNÉ A NEVIDITELNÉ ZÁŘENÍ TRÍDY 1M. NEMÍRTE PŘÍMO NA OPTICKÉ PŘÍSTROJE.

Použití ovládačů, nastavení nebo plnění postupů jiných než těch, které jsou specifikovány dále, může způsobit nebezpečné vystavení se radiaci.

**VÝSTRAHA týkající se přívodní šňůry**

Pro většinu zařízení se doporučuje, aby byla zapojena do vyhrazeného obvodu;

To je obvod s jednou zásuvkou, který napájí pouze zařízení a nemá další zásuvky nebo odbočné obvody. Ověřte si to na stránce s technickými údaji v této příručce uživatele, abyste si byli jisti. Nepřetěžujte nástěnné zásuvky. Přetížené nástěnné zásuvky, uvolněné nebo poškozené nástěnné zásuvky, prodlužovací šňůry, rozdělené přívodní šňůry nebo poškozená nebo zlomená izolace vodičů jsou nebezpečné. Kterákoliv z těchto podmínek může vést k úrazu elektrickým proudem nebo k požáru. Periodicky přezkušujte šňůru vašeho zařízení a jestliže její vzhled vykazuje poškození nebo narušení, odpojte ji, přerušte používání zařízení a šňůru nechte vyměnit za přesný náhradní díl autorizovaným servisním technikem. Chraňte přívodní šňůru před fyzickým nebo mechanickým přetěžováním, jako je zkrucování, lámání, přiskřípnutí, zavření do dveří nebo chození po ní. Zvláštní pozornost věnujte zástrčkám, nástěnným zásuvkám a místům, kde šňůra vystupuje ze zařízení. Pro odpojení z elektrické sítě vytáhněte kabel ze zásuvky. Při instalaci zařízení se ujistěte, že je zásuvka přístupná.

Toto zařízení je vybaveno přenosnou baterií nebo akumulátorem.

### Bezpečný způsob vyjmutí baterie nebo baterie z vybavení:

Vyjměte staré baterie nebo blok baterií, následujte kroků v obráceném pořadí než je montáž. Aby se zabránilo úniku do životního prostředí a způsobení možného ohrožení života člověka a zdraví zvířat, vyhazujte staré baterie nebo baterie do určeného kontejneru v příslušném sběrném místě. Nelikvidujte baterie společně s komunálním odpadem. Je doporučeno využít místní sběrnou baterií a akumulátorů. Baterie chraňte před nadměrným horkem, například slunečním svitem, ohněm apod.

**VÝSTRAHA:** Příklad by neměl být vystaven vodě (kapající nebo stříkající) ani předměty naplněné kapalinami, jako jsou vázy, by neměly být umístěny na přístroji.

### Likvidace starých spotřebičů



1. Pokud je u výrobku uveden symbol pojízdného kontejneru v přeškrtnutém poli, znamená to, že na výrobek se vztahuje směrnice Evropské unie číslo 2002/96/EC.
2. Všechny elektrické a elektronické výrobky by měly být likvidovány odděleně od běžného komunálního odpadu prostřednictvím sběrných zařízení zřízených za tímto účelem vládou nebo místní samosprávou.
3. Správný způsob likvidace starého elektrického spotřebiče pomáhá zamezit možným negativním dopadům na životní prostředí a zdraví.
4. Bližší informace o likvidaci starého spotřebiče získáte u místní samosprávy, ve sběrném zařízení nebo v obchodě, ve kterém jste výrobek zakoupili.

### Likvidace nepoužitelných baterií/akumulátorů



1. Tento symbol přeškrtnuté popelnice na baterii/akumulátoru znamená, že se na ně vztahuje evropská směrnice 2006/66/EC.
2. Tento symbol může být kombinován s chemickou značkou rtuti (Hg), kadmia (Cd) nebo olova (Pb), pokud baterie obsahuje více než 0,0005 % rtuti, 0,002 % kadmia nebo 0,004 % olova.
3. Všechny baterie/akumulátory je nutno likvidovat odděleně od běžného domovního odpadu, využijte k tomu určená sběrná místa dle pokynů národních nebo místních úřadů.
4. Správná likvidace starých baterií/akumulátorů pomůže chránit životní prostředí před možnými negativními dopady na prostředí a zdraví lidí a zvířat.
5. Podrobnější informace o likvidaci starých baterií/akumulátorů vám sdělí vaše radnice, zpracovatel odpadu nebo obchod, kde jste produkt zakoupili.

**CE** LG tímto prohlašuje, že tento výrobek (tyto výrobky) je/ jsou v souladu se základními požadavky a dalšími příslušnými opatřeními Směrnice 2004/108/ES, 2006/95/ES a 2009/125/ES.

**Evropské normy centrum:**

Krijgsman 1, 1186 DM Amstelveen, The Netherlands

- Vezměte prosím na vědomí, že toto NENÍ kontaktní místo zákaznického servisu. Více informací o zákaznickém servisu naleznete v záruční kartě nebo u prodejce, u kterého jste produkt zakoupili.

## Poznámky k autorským právům

- Vzhledem k tomu, že AACs (Advanced Access Content System) je schváleným systémem ochrany disků Blu-ray, podobně jako je CSS (Content Scramble System) schváleným systémem ochrany disků DVD, platí u obsahu s ochranou AACs jistá omezení přehrávání, výstupu analogového signálu atd. Provoz tohoto výrobku a omezení k tomuto výrobku se mohou lišit v závislosti na době koupě, protože tato omezení mohou být přijata a/nebo změněna AACs po vyrobení tohoto výrobku.
- Navíc jsou používány značky ochrany obsahu BD-ROM a BD+, stanovující další omezení přehrávání disků Blu-ray, pokud jde o obsah se značkou BD-ROM a BD+. Pro získání více informací k AACs, znaku BD-ROM, BD+ nebo k tomuto výrobku se obraťte na autorizovaný zákaznický servis.
- Mnoho disků BD-ROM/DVD jsou kódovány s ochranou proti kopírování. Z tohoto důvodu byste měli připojovat přehrávač pouze k TV, ne k VCR. Připojení k VCR způsobí zkraslení obrazu u disku chráněného proti kopírování.
- Na tento výrobek se vztahuje technologie ochrany copyrightu. Je chráněn patenty USA a dalšími právy k duševnímu vlastnictví. Použití této technologie ochrany autorských práv musí být autorizováno společností Macrovision Corporation a je určeno pouze pro domácí a jiné omezené sledování, pokud není jinak autorizováno společností Macrovision corporation. Demontáž je zakázána.
- Pod U.S. vlastnickými právy a vlastnickými právy dalších zemí, neschválený zápis, použití, zobrazení, distribuce nebo revize televizních programů, videonahrávek, disků BD-ROM, DVD, CD a dalších materiálů může podléhat občanské a/nebo trestní odpovědnosti.

## Důležitá poznámka k barevnému systému TV.

Barevný systém tohoto přehrávače se liší dle aktuálně přehrávaného disku.

Například pokud přehrávač přehrává disky zapsané v barevném systému NTSC, obraz je vyslán jako NTSC signál.

Pouze multibarevný systém TV může přijímat všechny signály vysílané z přehrávače.

- Máte-li TV se systémem barev PAL, při přehrávání CD nebo video obsahů nahraných v NTSC, uvidíte pouze zdeformované obrázky.
- Multibarevný systém TV změní barevný systém automaticky dle vstupních signálů. V případě, že se barevný systém nezmění automaticky, vypněte jednotku a poté opět zapněte pro zobrazení standardního obrazu na obrazovce.
- I když je disk zapsán v barevném systému NTSC a správně zobrazen na TV, nemusí být správně nahrán na Váš rekordér.



### Výstraha

- Sledování 3D obsahu po delší dobu může vyvolat závrať nebo únavu.
- Nedoporučuje se, aby filmy v 3D režimu sledovali invalidi, děti a těhotné ženy.
- Pokud pociťujete bolesti hlavy, únavu nebo závrať při sledování 3D obrazu, je velmi doporučováno zastavit přehrávání a postiženého umístit do klidu, dokud se nebude cítit normálně.

# Obsah

## 1 Začínáme

- 2 Bezpečnostní informace
- 8 Úvod
- 8 – Přehrávatelné disky a symboly použité v této příručce
- 9 – “Ø” zobrazení symbolů.
- 9 – Poznámky ke kompatibilitě
- 10 – Požadavky na soubory
- 11 – AVCHD (Advanced Video Codec High Definition)
- 12 – O DLNA
- 12 – Některé systémové požadavky
- 12 – Kód oblasti
- 12 – Volba systému
- 13 Dálkové ovládání
- 14 Čelní panel
- 15 Zadní panel

## 2 Připojení

- 16 Umístění systému
- 17 Zapojení reproduktoru
- 17 – Připojení reproduktorů k přehrávači.
- 18 Připojení k TV
- 18 – HDMI Připojení
- 19 – Co je SIMPLINK?
- 20 – Připojení video
- 20 – Nastavení rozlišení
- 21 Připojení antény
- 22 Zapojení s externím zařízením
- 22 – Připojení AUX
- 22 – Zapojení PORT.IN
- 23 – Připojení OPTICAL IN
- 24 Připojení k domácí síti.
- 24 – Pevné síťové připojení
- 25 – Nastavení pevného připojení
- 27 Připojení zařízení USB
- 27 – Přehrávatelný obsah na zařízení USB.

## 3 Systémové nastavení

- 28 Nastavení

- 28 – Úvodní nastavení
- 29 – Přizpůsobení nastavení SETUP
- 30 – NABÍDKA [DISPLAY]
- 31 – NABÍDKA [JAZYK]
- 32 – NABÍDKA [AUDIO]
- 34 – NABÍDKA [ZÁMEK]
- 35 – NABÍDKA [SÍŤ]
- 35 – NABÍDKA [OSTATNÍ]
- 37 Zvukový efekt

## 4 Ovládání

- 38 Obecné přehrávání
- 38 – Použití nabídky [Domů]
- 38 – Přehrávání disků
- 38 – Přehrání souboru na disku/USB zařízení
- 39 – Přehrávání disku Blu-ray 3D
- 39 – Vychutnejte si BD-Live™
- 40 – Přehrání souboru ze síťového serveru
- 40 – Základní postupy pro video a audio obsah
- 41 – Základní postupy pro fotografie
- 41 – Použití nabídky disku
- 41 – Pokračovat v přehrávání
- 41 – Paměť poslední scény
- 42 Pokročilé přehrávání
- 42 – Opakování přehrávání
- 42 – Opakování určité části
- 42 – Prohlížet informace o obsahu
- 43 – Změna zobrazení seznamu obsahu
- 43 – Volba titulků souboru
- 44 – Možnosti při prohlížení fotek
- 44 – Poslech hudby při prezentaci
- 45 Zobrazení na obrazovce
- 45 – Zobrazení informací o obsahu na obrazovce
- 46 – Přehrávání od navoleného času
- 46 – Výběr jazyka titulků
- 46 – Poslech různých audio souborů
- 46 – Sledování z jiného úhlu
- 47 – Změna poměru stran TV
- 47 – Změna stránky kódu titulků
- 47 – Změna režimu obrazu
- 48 Záznam Audio CD
- 49 Provoz rádia
- 49 – Poslech rádia

- 49 – Předvolba stanic
- 49 – Vymazání uložené stanice
- 49 – Vymazání všech uložených stanic
- 49 – Zlepšení nekvalitního FM příjmu
- 49 – Viz informace o radiové stanici
- 50 Využívání funkce přístupu Premium
- 50 Používání aplikací LG Aplikace
- 51 – Registrace
- 51 – Ovládání služby Apps

## 5 Vyhledání závad

---

- 52 Vyhledání závad
- 52 – Všeobecně
- 53 – Síť
- 54 – Obraz
- 54 – Zvuk
- 54 – Zákaznická podpora
- 54 – Otevřete poznámku softwarového zdroje



















## 6 Příloha

---

- 55 Ovládání vaší TV dodaným dálkovým ovládáním.
- 55 – Nastavení dálkového ovládání vaší televize
- 56 Aktualizace síťového softwaru
- 56 – Upozornění na síťové aktualizace
- 56 – Aktual. softwaru
- 58 O Nero MediaHome 4 Essentials
- 58 – Požadavky na systém
- 59 – Instalace Nero MediaHome 4 Essentials
- 59 – Sdílení souborů a složek
- 60 Seznam kódu oblasti
- 61 Seznam kódu jazyků
- 62 Obchodní známky a licence
- 64 Specifikace výstupu audia
- 65 Technické údaje
- 73 Údržba
- 73 – Zacházení s jednotkou
- 73 – Poznámky k diskům
- 74 Důležitá informace týkající se síťových služeb

# Úvod

## Přehrávatelné disky a symboly použité v této příručce

Media/Term	Logo	Symbol	Popis
Blu-ray			<ul style="list-style-type: none"> <li>Disky, jako jsou filmy, mohou být prodávány nebo půjčovány.</li> <li>Disky 3D a "Blu-ray 3D ONLY"</li> <li>BD-R/RE disky nahrané ve formátu BDAV.</li> </ul>
			<ul style="list-style-type: none"> <li>BD-R/RE disky, které obsahují filmy, hudbu nebo soubory fotografií.</li> <li>ISO 9660+JOLIET, Formát UDF a UDF Bridge</li> </ul>
DVD-ROM DVD-R DVD-RW DVD+R DVD+RW (8 cm, 12 cm)			<ul style="list-style-type: none"> <li>Disky, jako jsou filmy, mohou být prodávány nebo půjčovány.</li> <li>Režim Video a jen dokončené.</li> <li>Taktéž podporuje dual layer disky.</li> </ul>
			Ukončený formát AVCHD
	 <small>DVD+ReWritable</small>		<ul style="list-style-type: none"> <li>DVD±R/RW disky obsahující filmy, hudbu nebo soubory fotografií.</li> <li>ISO 9660+JOLIET, Formát UDF a UDF Bridge</li> </ul>
DVD-RW (VR) (8 cm, 12 cm)			Režim Video a jen dokončené
Audio CD (8 cm, 12 cm)			Audio CD
CD-R/RW (8 cm, 12 cm)			<ul style="list-style-type: none"> <li>CD-R/RW disky, které obsahují filmy, hudbu nebo soubory fotografií.</li> <li>ISO 9660+JOLIET, Formát UDF a UDF Bridge</li> </ul>
Poznámka	-		Označuje speciální poznámky a provozní funkce.
Výstraha	-		Oznamuje upozornění k zabránění možných škod vyplývajících ze zneužití.



## ! Poznámka

- Podle podmínek záznamového zařízení nebo samotných disků CD-R/RW (nebo DVD+R/+RW), některé disky CD-R/RW (nebo DVD+R/+RW) nemohou být na jednotce přehrány.
- V závislosti na záznamovém softwaru a finalizaci některé zaznamenané disky (CD-R/RW, DVD±R/RW, BD-R/RE) nemusí být přehratelné.
- Disky BD-R/RE, DVD±R/RW a CD-R/RW, zaznamenané s použitím počítače nebo rekordéru DVD nebo CD, nelze přehrávat, když je disk poškozený nebo špinavý nebo je-li kondenzace nebo špína na čočkách rekordéru.
- Jestliže zaznamenáváte na disk s použitím počítače, i když je zaznamenáván v kompatibilním formátu, nastanou případy, kdy nemůže být přehrán, kvůli nastavení aplikačního softwaru použitého k vytvoření disku. (Pro více informací se obraťte na vydavatele softwaru.)
- Tento rekordér vyžaduje, aby disky a záznamy splňovaly určité technické normy, s cílem dosáhnout optimální kvality přehrávků.
- Předem nahané DVD jsou automaticky nastaveny podle těchto norem. Je mnoho různých typů zapisovatelných formátů disků (včetně CD-R obsahujících soubory MP3) a tyto vyžadují určité předem existující podmínky (viz výše), aby bylo zajištěno kompatibilní přehrání.
- Zákazníci by měli vzít na vědomí, že se vyžaduje povolení za účelem stahování souborů MP3 a hudby z internetu. Naše společnost nemá právo poskytovat podobné povolení. Povolení by mělo být vždy požadováno od majitele autorských práv.
- Musíte nastavit možnost formátu disku na [Mastered], aby mohl být kompatibilní s přehrávači LG při formátování přepisovatelného disku. Při nastavení možnosti na Live System, nemůžete použít LG přehrávač. (Mastered/Live File systém : Systém formátu disku pro Windows Vista)

## “⊘” zobrazení symbolů.

Na displeji Vaší TV se může objevit “⊘” během provozu a oznamuje, že funkce vysvětlovaná v této příručce uživatele není dostupná na tomto konkrétním DVD disku.

## Poznámky ke kompatibilitě

- Protože je BD-ROM nový formát, je možné použít aktuální disk, digitální připojení a další kompatibilní zařízení. Pokud se vyskytnou potíže spojené s kompatibilitou, obraťte se prosím na autorizované zákaznické servisní centrum.
- Tento přístroj podporuje například funkce obraz v obrazu, sekundární audio a virtuální balíčky atd. u disků BD-ROM podporujících BONUSVIEW (BD-ROM version 2 Profile 1 version 1.1). Sekundární video a audio může být přehráno z disku kompatibilního s funkcí obraz v obraze. Pro způsob přehrávání, viz instrukce k disku.
- Prohlížení obsahů s vysokým rozlišením a převedených standardních obsahů DVD může vyžadovat HDMI nebo HDCP umožňující vstupy DVI na displeji zařízení.
- Některé disky BD-ROM a DVD mohou mít omezené použití některých ovládacích příkazů nebo funkcí.
- Dolby TrueHD, Dolby Digital Plus a DTS-HD jsou podporovány maximálně 5.1 kanály, pokud použijete připojení HDMI pro výstupy audia na zařízení.
- Můžete použít zařízení USB k ukládání určitých informací souvisejících s diskem, včetně stáhnutého on-line obsahu. Disk, který používáte, kontroluje, jak dlouho je tato informace k dispozici.

## Požadavky na soubory

### Filmové soubory

Soubor Umístění	Soubor Přípona	Formát kodeku	Zvukový formát	TITULKY
<b>Disk, USB</b>	“.avi“, “.divx“, “.mpg“, “.mpeg“, “.mkv“, “.mp4“, “.asf“, “.wmv“, “.m4v“ (DRM free), “.vob“, “.3gp“	DIVX3.xx, DIVX4.xx, DIVX5.xx, DIVX6.xx (Pouze standardní přehrávání), XVID, MPEG1 SS, H.264/MPEG-4 AVC, MPEG2 PS, MPEG2 TS, VC-1 SM (WMV3)	Dolby Digital, DTS, MP3, WMA, AAC, AC3	SubRip (.srt / .txt), SAMI (.smi), SubStation Alpha (.ssa/.txt), MicroDVD (.sub/.txt), VobSub (.sub), SubViewer 1.0 (.sub), SubViewer 2.0 (.sub/.txt), TMPlayer (.txt), DVD Subtitle System (.txt)
<b>DLNA</b>	“.avi“, “.divx“, “.mpg“, “.mpeg“, “.mkv“, “.mp4“, “.asf“, “.wmv“, “.m4v“ (DRM free)	DIVX3.xx, DIVX4.xx, DIVX5.xx, DIVX6.xx (Pouze standardní přehrávání), XVID, MPEG1 SS, H.264/MPEG-4 AVC, MPEG2 PS, MPEG2 TS, VC-1 SM (WMV3)	Dolby Digital, DTS, MP3, WMA, AAC, AC3	SubRip (.srt / .txt), SAMI (.smi), SubStation Alpha (.ssa/.txt), MicroDVD (.sub/.txt), SubViewer 1.0 (.sub), SubViewer 2.0 (.sub/.txt), TMPlayer (.txt), DVD Subtitle System (.txt)

### Hudební soubory

Soubor Umístění	Soubor Přípona	Vzorkovací frekvence	Přenosová rychlost	Poznámka
<b>Disk, USB</b>	“.mp3“, “.wma“, “.wav“, “.m4a“ (DRM free), “.flac“	32 - 48 kHz (WMA), 16 - 48 kHz (MP3)	32 - 192 kbps (WMA), 32 - 320 kbps (MP3)	Některé soubory wav nejsou podporovány na tomto přehrávači.
<b>DLNA</b>	“.mp3“, “.wma“, “.wav“, “.m4a“ (DRM free)	32 - 48 kHz (WMA), 16 - 48 kHz (MP3)	32 - 192 kbps (WMA), 32 - 320 kbps (MP3)	Některé soubory wav nejsou podporovány na tomto přehrávači.

### Soubory fotografií

Soubor Umístění	Soubor Přípona	Doporučené Rozměry	Poznámka
<b>Disk, USB, DLNA</b>	“.jpg“, “.jpeg“, “.png“, “.gif“	Méně než 4000 x 3000 x 24 bit/pixel Méně než 3000 x 3000 x 24 bit/pixel	Progresivní a bezztrátová komprese souborů fotografií JPEG není podporována.

- Dodávaný DLNA server pro edici Macintosh má omezení ohledně kompatibility souborů, jako jsou ASF, WMA a WMV.

**! Poznámka**

- Název souboru je omezen na 180 znaků.
- Maximální počet souborů/složek: méně než 2000 (celkový počet souborů a složek)
- V závislosti na velikosti a počtu souborů může trvat několik minut než se načte obsah média.
- Kompatibilita souborů může být odlišná v závislosti na serveru.
- Protože kompatibilita na serveru DLNA byla testována na svazku prostředí tohoto serveru (Nero MediaHome 4 Essentials), mohou se odlišovat požadavky na soubory a funkce přehrávání v závislosti na mediálních serverech.
- Požadavky na soubor na straně 10 nemusí být vždy kompatibilní. Mohou existovat určitá omezení u vlastností souboru a dostupnosti média serveru.
- Přehrávání souborů s titulky videí na mediálním serveru DLNA vytvořeném pomocí dodaného softwaru Nero MediaHome 4 Essentials v tomto balíčku přehrávače.
- Soubory z vyměnitelného média jako je USB disk, DVD-mechanika atd. nemusejí být na vašem média serveru sdíleny správně.
- Tato jednotka nepodporuje ID3 Tag obsažený v souboru MP3.
- Absolutní přehrávaný čas zobrazený na obrazovce nemusí správně odpovídat souborům VBR.
- Filmové soubory HD obsažené na CD/DVD nebo USB 1.0/1.1 nemusí být přehrány správně. Pro přehrávání filmových souborů HD je doporučeno Disk Blu-ray nebo USB 2.0.
- Tento přehrávač podporuje H.264/MPEG-4 AVC, profil Main, High při úrovni 4.1. U souboru s vyšší úrovní se na obrazovce objeví varovná zpráva.
- Tento přehrávač nepodporuje soubory zaznamenané s GMC\*1 nebo Qpel\*2.

\*1 GMC – Global Motion Compensation

\*2 Qpel – Quarter pixel

**! Poznámka**

- Soubor „avi“, kódovaný pomocí „WMV 9 codec“, není podporován.
- Tento přehrávač podporuje soubory UTF-8 i tehdy, pokud obsahují titulky s kódováním Unicode. Tento přehrávač nepodporuje titulkové soubory s čistým kódováním Unicode.
- V závislosti na typu souboru nebo metodách nahrávání nemusí být přehrávání k dispozici.
- Tento přehrávač nepodporuje disky nahrané metodou multi-session v běžném počítači PC.
- Přehrávání filmových souborů vyžaduje, aby se název filmového souboru shodoval s názvem titulkového souboru.
- Titulky nelze přehrávat v případě používání kodeku videosignálu MPEG2 TS nebo MPEG2 PS.
- Absolutní přehrávaný čas zobrazený na obrazovce nemusí správně odpovídat souborům VBR.

## AVCHD (Advanced Video Codec High Definition)

- Tento přehrávač může přehrávat disky formátu AVCHD. Tyto disky jsou standardně zapisovány a používány ve videokamerách.
- Formát AVCHD je formát digitálního videa s vysokým rozlišením.
- Formát MPEG-4 AVC/H.264 je schopen komprimovat obrázky s větším výkonem než u běžných formátů při kompresi obrázku.
- Tento přehrávač může přehrávat AVCHD disky pomocí formátu „x.v.Color“.
- V závislosti na podmínkách zápisu, některé disky s formátem AVCHD nebudou přehrány.
- Je nutné dokončit formátování AVCHD disků.
- „x.v.Color“ poskytuje širší rozsah barev než standardní kamkordérové DVD disky.

## O DLNA

Tento přehrávač je certifikovaný DLNA digitální média přehrávač, který dokáže zobrazit a přehrát obsahy filmů, fotek a hudby z DLNA kompatibilního digitálního média serveru (PC a spotřební elektronika).

Digital Living Network Alliance (DLNA) je meziodvětvová organizace spotřební elektroniky, výpočetního průmyslu a společností mobilních zařízení. Funkce Digital Living nabízí spotřebitelům prostřednictvím domácí sítě jednoduché sdílení jejich digitálních médií.

Certifikační logo DLNA usnadňuje najít výrobky, které jsou shodné s DLNA směrnicemi pro interoperabilitu. Tato jednotka vyhovuje směrnicím pro interoperabilitu DLNA v1.5.

Pokud na PC běží software serveru DLNA nebo jiné kompatibilní zařízení DLNA je připojeno k tomuto přehrávači, mohou být požadovány některá nastavení změn softwaru nebo jiných zařízení. Pro bližší informace viz uživatelský návod k softwaru nebo zařízení.

## Některé systémové požadavky

Pro přehrávání videa s vysokým rozlišením:

- Displej s vysokým rozlišením obsahuje vstupní konektory HDMI.
- Disk BD-ROM má obsah s vysokým rozlišením.
- U HDMI nebo HDCP je vyžadován u některých obsahů vstup DVI na displeji zařízení (stanoveno výrobcem disku).

## Kód oblasti

Tento přístroj má kód regionu vytištěn na spodní straně. Tato jednotka umí přehrát pouze BD-ROM nebo disky DVD označené stejně jako zadní strana jednotky nebo "ALL" (Všechny).

## Volba systému

Vyjměte všechny disky, které by se mohly v přístroji nacházet, pomocí tlačítka ▲ (OPEN/CLOSE) vysuňte nosič disku a stiskněte a po dobu pěti vteřin podržte tlačítko ■ (PAUSE), abyste mohli vybrat systém kódování (PAL, NTSC, AUTO)

## Dálkové ovládání

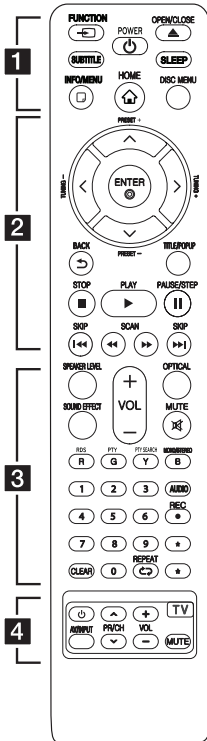

### Instalace baterie

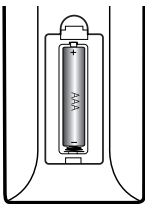

Odstraňte kryt baterie na zadní části dálkového ovládání a vložte jednu (velikost AAA) baterii tak, aby odpovídala polarita  $\oplus$  a  $\ominus$ .

..... **1** .....

**FUNCTION:** Změní vstupní režim.

**SUBTITLE:** Vybere jazyk titulků.

**⏻ (POWER):** Slouží k zapnutí a vypnutí rekordéru.

**⏮ (OPEN/CLOSE):** Vysouvání a vkládání disku.

**SLEEP:** Nastaví určitý úsek doby, po kterém se jednotka vypne.

**INFO/MENU (⏏):** Zobrazí nebo opustí displej obrazovky.

**HOME (🏠):** Zobrazí nebo opustí [Domácí nabídka].

**DISC MENU:** Přístup k nabídce na DVD disku.

..... **2** .....

**Ovládací tlačítka:** Volí možnost v nabídce.

**PRESET +/-:** Vybírá rozhlasovou stanicí.

**TUNING +/-:** Ladí požadovanou rozhlasovou stanicí.

**ENTER (⊙):** Potvrzení volby nabídky.

**BACK (⏪):** Opuštění nabídky nebo návrat na předchozí obrazovku.

**TITLE/POPUP:** Zobrazí nabídku titulu DVD nebo vyskakovací nabídku BD-ROM, je-li dostupná.

■ (STOP): Zastaví přehrávání.

▶ (PLAY): Spustí přehrávání.

⏸ (PAUSE/STEP): Pozastavení přehrávání.

⏮/▶▶ (SKIP): Přejít k další nebo předešlé kapitole/stopě/souboru.

◀◀/▶▶ (SCAN): Hledání dopředu nebo dozadu.

..... **3** .....

**SPEAKER LEVEL:** Nastavení úrovně hlasitosti požadovaného reproduktoru.

**SOUND EFFECT:** Výběr režimu zvukového efektu

**VOL +/-:** Nastavuje hlasitost reproduktorů.

**OPTICAL:** Změní vstupní režim přímo na optický.

**MUTE:** Ztlumí jednotku.

**Barevná tlačítka (R, G, Y, B):**

- Použijte k navigaci nabídky BD-ROM. Použití také pro nabídku [Film], [Fotografie], [Hudba], [Premium] a [LG Aplikace].

- B tlačítka: Volba mono/stereo v režimu FM.

**RDS:** Radio Data System (Radiový datový systém).

**PTY:** Zjistí typ programu RDS.

**PTY SEARCH:**

Vyhledává typ programu.

**Numerická tlačítka 0-9:** Zvolí očíslovanou možnost v nabídce.

**CLEAR:** Smaže označení v nabídce hledání nebo číslo při zadávání hesla.

**REPEAT (↺):** Opakování vyžádaného úseku nebo sekvence.

**AUDIO:** Vybere jazyk audia nebo audio kanál.

● (REC): Nahrává audio CD.

★ : Toto tlačítko není k dispozici.

..... **4** .....

**Ovládací tlačítka TV:** Viz strana 55.

## Čelní panel

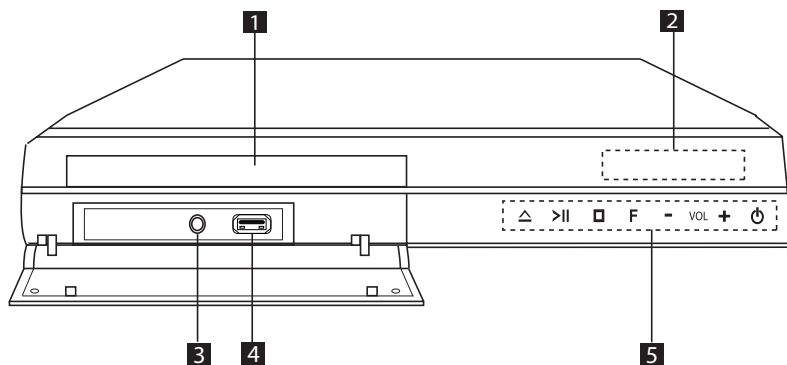

**1** Disková mechanika

**2** Okno displeje

**3** PORT. IN

**4** USB Port

**5** Provozní tlačítka

△ (OPEN/CLOSE)

>|| (PLAY / PAUSE)

□ (STOP)

F (Funkce)

Mění vstupní zdroj nebo funkci.

VOL. -/+

⏻ (POWER)

## Zadní panel

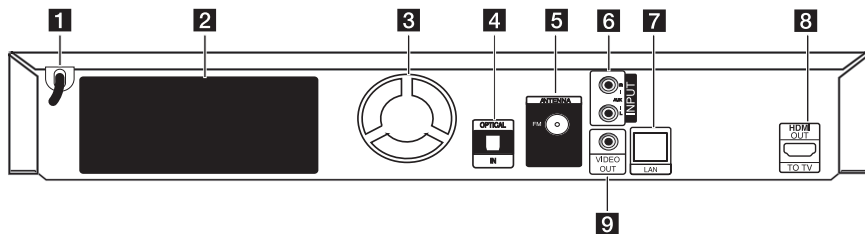

- 1** Síťová napájecí šňůra
- 2** Konektory reproduktorů
- 3** Ventilátor
- 4** OPTICAL IN
- 5** Konektor antény

- 6** AUX (L/R) INPUT
- 7** LAN port
- 8** HDMI OUT TO TV
- 9** VIDEO OUT

## Umístění systému

Následující ilustrace ukazuje příklad umístění systému. Upozorňujeme, že ilustrace v tomto návodu se liší od skutečné jednotky a slouží k objasňujícím účelům.

Pro nejlepší možný prostorový zvuk by měly být všechny reproduktory, mimo Sub-Woofery, umístěny ve stejné vzdálenosti od místa poslechu (A).

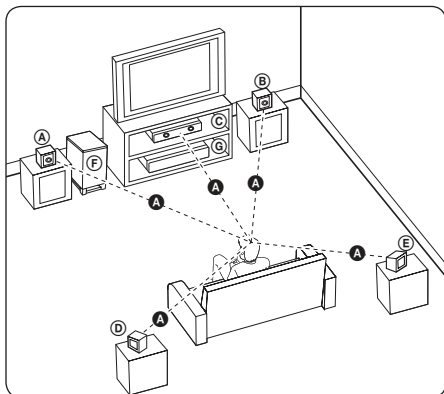

### (A) Přední levý reproduktor (L)

### (B) Přední pravý reproduktor (R):

Umístěte přední reproduktory po stranách monitoru nebo obrazovky a srovnejte je, jak je to jen možné, s okrajem obrazovky.

### (C) Středový reproduktor:

Umístěte středový reproduktor nad nebo pod monitor nebo obrazovku.

### (D) Surround levý reproduktor (L)

### (E) Surround pravý reproduktor (R):

Umístěte tyto reproduktory za vaše místo poslechu, čelem mírně dovnitř.

### (F) Sub-Woofery:

Pozice Sub-Woofery není natolik rozhodující, protože nízké basové zvuky nejsou silně směrové. Ale je lepší umístit Sub-Woofery blízko předních reproduktorů. Otočte mírně směrem ke středu pokoje ke snížení odrazu stěn.

### (G) Jednotka

## ! Výstraha

- Dbejte na to, aby děti nedávaly ruce nebo jakékoli předměty do otvoru reproduktoru.  
\*Otvor reproduktoru: Otvor pro vydatný basový zvuk na skříni reproduktoru (krytu).
- Středový reproduktor umístěte v bezpečné vzdálenosti z dosahu dětí.  
V opačném případě může dojít k upadnutí reproduktoru a tím ke způsobení zranění nebo škody na majetku.
- Reproduktory obsahují magnetické části a tak může dojít k barevné nerovnoměrnosti na obrazovce televizoru nebo PC monitoru. Reproduktory umístěte v dostatečné vzdálenosti od obrazovky televizoru nebo PC monitoru.
- Před použitím Sub-Woofery odstraňte ochrannou vinylovou vrstvu.



## Zapojení reproduktoru

### Připojení reproduktorů k přehrávači.

1. Připojte k přehrávači kabely reproduktorů. Každý konektor reproduktorů je barevně označen. Použijte konektory v barvě odpovídající reproduktorům. Při připojování kabelů reproduktorů vsuňte konektor, dokud nezaklapne.

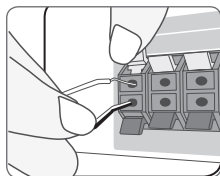

Barva konektoru	Reproduktor	Pozice
Šedá	Zadní pravá strana	Zadní pravá strana
Modrá	Zadní levá strana	Zadní levá strana
Zelená	Středový	Středový
Oranžová	Sub-Woofer	Jakákoliv přední pozice
Červená	Vpředu vpravo	Vpředu vpravo
Bílá	Vpředu vlevo	Vpředu vlevo

2. Připojte kabel reproduktoru ke konektoru reproduktoru. Připojte černé konce každého z vodičů ke svorce označené znaménkem - (minus) a druhé konce do svorky označené + (plus).

## Připojení k TV

Učiniťe jedno z následujících připojení v závislosti na schopnostech vašeho televizoru.

- Připojení HDMI (strana 18)
- Připojení video (strana 20)

### ! Poznámka

- V závislosti na vaší TV a dalším vybavení, které chcete připojit, existuje několik způsobů připojení k přehrávači. Použijte pouze jeden způsob zapojení popsany v návodu.
- Pro nejlepší možné zapojení nahlédněte do návodu vašeho TV stereo systému nebo jiného zařízení.
- Ujistěte se, že je přehrávač připojen přímo k televizi. Naladte televizi na správný kanál vstupu videa.
- Nepřipojujte rekordér přes VCR. Obraz DVD by mohl být zkraslený systémem ochrany proti kopírování.

## HDMI Připojení

Pokud máte HDMI TV nebo monitor, můžete připojit tento přehrávač použitím HDMI kabelu (typ A, vysokorychlostní HDMI™ kabel s Ethernetem). Připojte konektor HDMI OUTPUT na přístroji ke konektoru HDMI na televizoru nebo monitoru kompatibilním s HDMI.

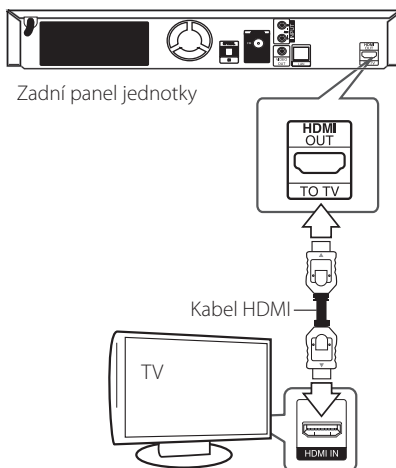

Nastavte zdroj TV na HDMI (viz uživatelská příručka k TV).

### Další informace k HDMI

- Pokud zapojujete kompatibilní zařízení HDMI nebo DVI, ujistěte se o následujícím:
  - Zkuste odpojit zařízení HDMI/DVI a tento přehrávač. Dále zapojte k zařízení HDMI/DVI a ponechte po dobu 30ti sekund, poté zapojte tento přehrávač.
  - Připojené zařízení video vstupu je nastaveno správně pro tento přístroj.
  - Připojené zařízení je kompatibilní s 720x576p, 1280x720p, 1920x1080i nebo 1920x1080p video vstupem.
- Ne všechna HDCP-kompatibilní HDMI nebo DVI zařízení budou pracovat s tímto přehrávačem.
  - Obraz nebude zobrazen správně s jiným zařízením, než je zařízení HDCP.

**! Poznámka**

- Pokud připojené zařízení HDMI nepřijímá zvukový signál z přehrávače, zvuk zařízení HDMI může být zkeslený nebo nemá výstup.
- Pokud používáte připojení HDMI, můžete měnit rozlišení pro výstup HDMI. (Viz "Nastavení rozlišení" na straně 20)
- Zvolte typ video výstupu z HDMI OUT konektoru pomocí volby [Nast. barev HDMI] v nabídce [Nastavení] (viz strana 31).
- Změna rozlišení při zavedeném připojení může způsobit poruchu. K vyřešení problému vypněte přehrávač a poté jej opět zapněte.
- Když připojení HDMI s HDCP není ověřeno, obrazovka televize zčerná. V tomto případě zkontrolujte připojení HDMI nebo zkontrolujte, zda není odpojen kabel.
- Pokud jsou na obrazovce šумы nebo linky, zkontrolujte prosím kabel HDMI (délka je obecně limitována na 4,5 m).

**Co je SIMPLINK?**

Některé funkce této jednotky jsou ovládány dálkovým ovládáním TV zatímco je tato jednotka a TV LG se SIMPLINK připojena přes připojení HDMI.

Funkce ovladatelné dálkovým ovládáním TV LG; Přehrát, pozastavit, scanovat, přeskočit, zastavit, vypnout atd.

Pro bližší informace k funkci SIMPLINK nahlédněte do uživatelského manuálu TV.

TV LG s funkcí SIMPLINK jsou označeny výše uvedeným logem.

**! Poznámka**

V závislosti na typu disku nebo stavu přehrávání, některé činnosti SIMPLINK se mohou lišit nebo nemusí být funkční.

## Připojení video

Připojte konektor VIDEO OUT na přehrávači ke konektoru vstupu videa na televizoru pomocí video kabelu. Můžete poslouchat zvuk prostřednictvím reproduktorů systému.

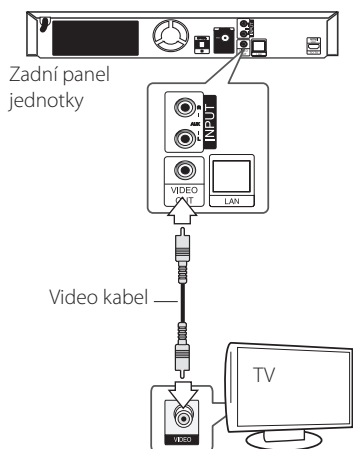

## Nastavení rozlišení

Přehrávač poskytuje několik možností výstupního rozlišení pro konektory HDMI OUT. Můžete změnit rozlišení pomocí nabídky [Nastavení].

1. Stiskněte HOME (🏠).
2. Pomocí </> zvolte [Nastavení], poté stiskněte ENTER (⊙). Zobrazí se nabídka Initial [Nastavení].
3. Prostřednictvím  $\wedge$ / $\vee$  zvolte možnost [DISPLAY], poté stiskněte > k přechodu ke druhé úrovni.
4. Prostřednictvím  $\wedge$ / $\vee$  zvolte možnost [Rozlišení], poté stiskněte ENTER (⊙) k přechodu ke třetí úrovni.

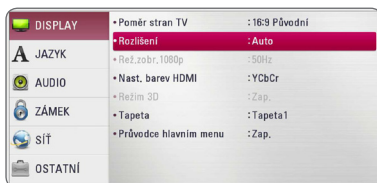

5. Prostřednictvím  $\wedge$ / $\vee$  zvolte požadované rozlišení, poté stiskněte ENTER (⊙) pro potvrzení Vašeho výběru.



**! Poznámka**

- Pokud Vaše TV nepodporuje rozlišení, které jste na přehrávači nastavili, můžete nastavit rozlišení na 576p následovně:
  1. Stisknutím tlačítka HOME (🏠) zmizí nabídka HOME.
  2. Stiskněte ■ (STOP) po dobu minimálně 5 sekund.
- Nastavíte-li u připojení HDMI rozlišení 576i, bude skutečně výstupní rozlišení 576p.
- Pokud zvolíte rozlišení ručně a poté připojíte konektory HDMI k TV a Vaše TV toto nepodporuje, nastavení rozlišení je nastaveno na [Auto].
- Pokud zvolíte rozlišení, které Vaše TV nepodporuje, objeví se varovná zpráva. Po změně rozlišení, nevidíte-li obrazovku, vyčkejte 20 sekund a poté se rozlišení automaticky vrátí k předešlému rozlišení.
- Snímková frekvence výstupu videa 1080p se může automaticky nastavit buď na 24 Hz nebo na 50 Hz v závislosti na schopnosti a preferenci připojené TV a na původní snímkové frekvenci videa obsažené na disku BD-ROM.
- Rozlišení konektoru VIDEO OUT je vždy nastaveno na výstupní rozlišení 576i.

## Připojení antény

Zapojte dodanou anténu pro poslech rádia.

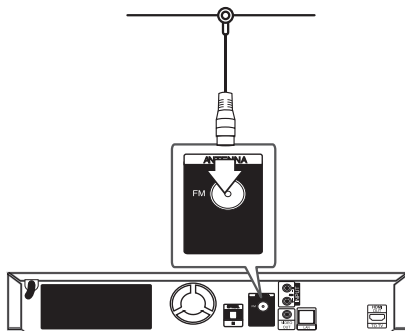

Zadní panel jednotky

**! Poznámka**

Po zapojení pevné FM antény ji udržujte v co nejvodorovnější poloze. Ujistěte se, že je pevná FM anténa zcela vytažena.

## Zapojení s externím zařízením

### Připojení AUX

Můžete si užívat zvuk z externího komponentu prostřednictvím reproduktorů tohoto systému.

Připojte konektory analogového výstupu audia vašeho komponentu k AUX L/R (INPUT) na této jednotce. A pak zvolte volbu [AUX] stisknutím FUNCTION a ENTER (⊙).

K výběru vstupního režimu můžete rovněž použít tlačítko F (Function) na předním panelu.



Zadní panel jednotky

Červená  
Bílá

Ke konektorům audio výstupu vašeho komponentu (TV, VCR, atd.)

### Zapojení PORT.IN

Můžete si užívat zvuk z vašeho přenosného audio přehrávače prostřednictvím reproduktorů tohoto systému.

Zapojte konektor sluchátek (nebo line-out) přenosného audio přehrávače do zdířky PORT.IN této jednotky. A potom zvolte možnost [PORTABLE] stisknutím FUNCTION a ENTER (⊙).

K výběru vstupního režimu můžete rovněž použít tlačítko F (Function) na předním panelu.

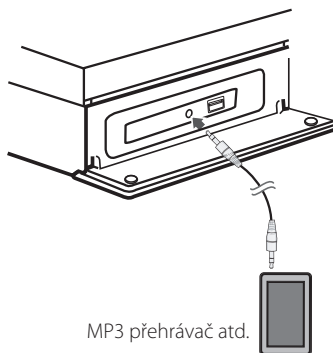

MP3 přehrávač atd.

## Připojení OPTICAL IN

Můžete vychutnávat zvuk z vašeho komponentu pomocí digitálního optického připojení přes reproduktory tohoto systému.

Připojte optický výstupní konektor vašeho komponentu do konektoru OPTICAL IN na jednotce. A potom zvolte možnost [OPTICAL] stisknutím FUNCTION a ENTER (⊙). Nebo stiskněte OPTICAL pro přímou volbu.

K výběru vstupního režimu můžete rovněž použít tlačítko F (Function) na předním panelu.

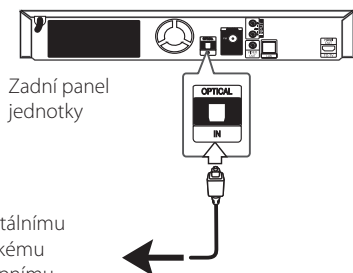

## Připojení k domácí síti.

Tento přehrávač může být připojen k lokální síti (LAN) přes port LAN na zadní straně panelu. Připojením jednotky k širokopásmové domácí síti máte přístup ke službám jako je aktualizace softwaru, využívání BD-Live nebo on-line služby.

### Pevné síťové připojení

Použitím pevného připojení docílíte nejlepšího výkonu, protože připojená zařízení jsou přímo zapojená do sítě a nepodléhají vysokofrekvenčnímu rušení.

Pro bližší informace viz dokumentace k síťovému zařízení.

řipojte port LAN přehrávače k odpovídajícímu portu na Vašem modemu nebo routru pomocí veřejně přístupného LAN nebo Ethernet kabelu.

#### ! Poznámka

- Při zapojení nebo odpojení LAN kabelu podržte připojovací část kabelu. Při odpojování nevytahujte LAN kabel ale odpojte tisknutím dolů na uzamčení.
- Nepřipojujte modulární telefonní kabel k portu LAN.
- Protože existuje mnoho způsobů konfigurace připojení, následujte technická data vašeho provozovatele telekomunikace nebo poskytovatele služeb internetu.
- Pokud chcete mít přístup k obsahům z PC nebo DLNA serveru, tento přehrávač musí být k nim připojen ke stejné lokální síti přes router.
- Pro nastavení vašeho PC jako serveru DLNA je nutné nainstalovat na vašem PC dodaný software Nero MediaHome 4. (viz strana 58)

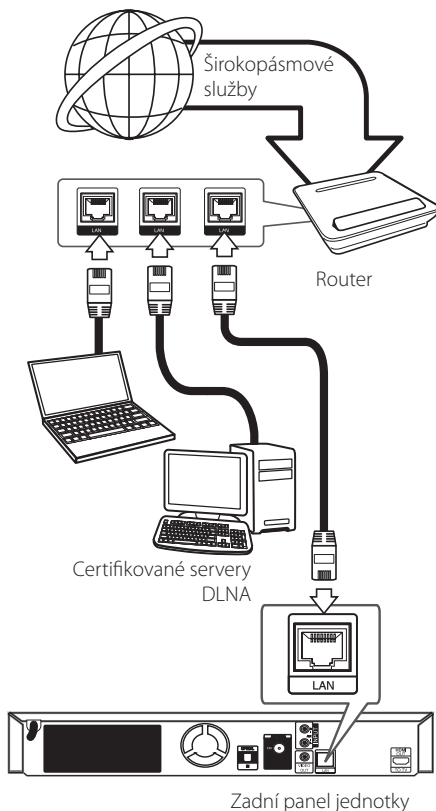



## Nastavení pevného připojení

Pokud je DHCP server v lokální síti (LAN) připojen pomocí pevného připojení, přehrávač automaticky rozpozná IP adresu. Po provedení připojení malé množství domácích sítí může vyžadovat nastavení sítě přehrávače. Nastavte [SÍŤ] následovně:

### Příprava

Před nastavením pevného připojení je třeba se připojit k širokopásmovému internetu Vaší domácí sítě.

1. Zvolte možnost [Nastav. připojení] v nabídce [Nastavení], poté stiskněte ENTER (⊙).

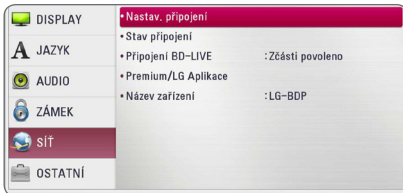

2. Pročtete si přípravu pro síťové nastavení a když je zvýrazněno [Start], stiskněte ENTER (⊙).



Přístroj se automaticky připojí k síti.

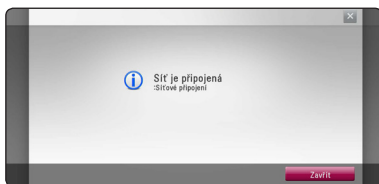

## Pokročilé nastavení

Chcete-li síťové nastavení provést ručně, v nabídce [Nastavení sítě] pomocí  $\wedge/\vee$  zvolte [Pokročilé nastavení] a stiskněte ENTER (⊙).

1. Tryk pã  $\wedge/\vee/</>$  for at vælge IP-status mellem [Dynamisk] og [Statisk].

Du skal normalt vælge [Dynamisk] for at tildele en IP-adresse automatisk.



### ! Poznámka

Pokud se v síti nenachází žádný DHCP server a Vy si přejete nastavit IP adresu ručně, zvolte [Statická], poté nastavte [IP adresa], [Maska podsítě], [Brána] a [DNS Server] pomocí  $\wedge/\vee/</>$  a numerických tlačítek. Uděláte-li chybu v průběhu zadání čísla, stiskněte CLEAR pro vymazání označených částí.

2. Zvolte [DALŠÍ] a stiskněte ENTER (⊙) pro použití síťového nastavení.



Na obrazovce se zobrazí stav připojení sítě.

3. Když je zvýrazněno [Zavřít], stisknutím ENTER (⊙) dokončíte nastavení kabelové sítě.

## Poznámky k síťovému připojení:

- Může se objevit několik problémů ohledně síťového připojení v průběhu nastavení, které mohou být vyřešeny resetováním routru nebo modemu. Po připojení přehrávače k domácí síti rychle vypněte a/nebo odpojte přívodní kabel routru domácí sítě nebo kabel modemu. Poté zapněte a/nebo zapojte opět přívodní kabel.
- V závislosti na poskytovateli internetových služeb (ISP), počet zařízení, které může využívat služeb internetu, může být omezeno platnými podmínkami služeb. Bližší informace konzultujte s vaším poskytovatelem internetových služeb (ISP).
- Naše společnost nenesе žádnou odpovědnost za jakékoli poruchy přehrávače a/nebo funkce internetového připojení v průběhu přenosových chyb/závad spojených s připojením širokopásmového internetu nebo dalšími připojenými zařízeními.
- Funkce BD-ROM disku dostupné prostřednictvím funkcí internetového připojení nejsou vytvořeny nebo poskytovány naší společností a naše společnost nenesе odpovědnost za jejich funkčnost nebo stálou dostupnost. Některé disky materiálně dostupné přes internetové připojení nemusí být kompatibilní s tímto přehrávačem. Máte-li jakékoli dotazy týkající se obsahu, obraťte se na výrobce disku.
- Některé obsahy internetu mohou vyžadovat vyšší šířku pásem připojení.
- Dokonce i když je přehrávač správně připojen a nastaven, některé obsahy internetu nemusí pracovat řádně z důvodu přetížení internetu, kvality nebo šířky pásma vašich internetových služeb nebo problémů vzniklých na straně poskytovatele služeb.
- Některé činnosti internetového připojení nemusí být dostupné v důsledku jistých omezení nastavených poskytovatelem internetových služeb (ISP), který Vám poskytuje širokopásmové internetové připojení.
- Veškeré poplatky účtované poskytovatelem internetových služeb včetně, a to bez výjimek, poplatku za připojení jsou vaší zodpovědností.
- Je doporučeno použít pro pevné připojení k tomuto přehrávači LAN porty A10 Base-T nebo 100 Base-TX. Pokud vaše internetové služby neposkytují podobné připojení, nelze připojit tento přehrávač.
- Musíte použít router k použití služby xDSL.
- Je vyžadováno použít DSL modem pro použití služby DSL, kabelový modem je vyžadován u použití služeb kabelového modemu. V závislosti na způsobu přístupu a souhlasu vašeho poskytovatele internetových služeb, nemusí být možné použití funkcí internetového připojení obsažených v tomto přehrávači nebo může být omezen počet zařízení, která mohou být připojena současně. (Pokud poskytovatel internetových služeb omezí užití na jedno zařízení, tento přehrávač nemůže být připojen, je-li již připojeno PC.)
- Použití "Routru" nemusí být povoleno nebo jeho užívání může být omezeno v závislosti na podmínkách a omezeních vašeho poskytovatele internetových služeb. Bližší informace konzultujte s vaším poskytovatelem internetových služeb (ISP).

## Připojení zařízení USB

Tento přehrávač může přehrávat filmy, hudbu a prohlížet obrázkové soubory obsažené na zařízení USB.

### Přehrávatelný obsah na zařízení USB.

1. Zařízení USB vložte do USB portu dokud nedosedne na místo.

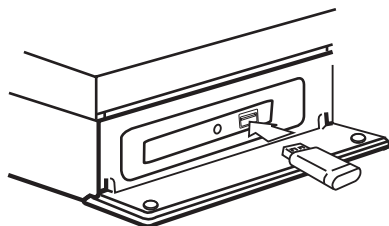

Pokud připojujete zařízení USB v nabídce HOME (Domácí), přehrávač přehraje hudební soubory obsažené na paměťovém zařízení USB automaticky. Pokud paměťové zařízení USB obsahuje více typů souborů, zobrazí se nabídka pro typ souboru.

Načítání souboru může trvat několik minut v závislosti na množství obsahu uložených na paměťovém zařízení USB. Pro zastavení načítání stiskněte ENTER (⊙) zatímco je zvolena nabídka [Zrušit].

2. Stiskněte HOME (🏠).
3. Pomocí </> zvolte [Film], [Fotografie] nebo [Hudba] a stiskněte ENTER (⊙).
4. Pomocí ^ / v zvolte [USB] a stiskněte ENTER (⊙).



5. Pomocí ^ / v / </> zvolte soubor a stiskněte PLAY nebo ENTER (⊙) pro přehrávání souboru.
6. Opatrně vyjměte zařízení USB.

### ! Poznámka

- Tento přehrávač podporuje USB flash paměť/externí HDD formátované ve FAT16, FAT32 a NTFS při přístupu k souborům (hudba, fotografie, filmy). Ačkoli u zápisu BD-Live a Audio CD jsou podporovány pouze formáty FAT16 a FAT32. Použijte USB flash paměť/externí HDD formátované ve FAT16 nebo FAT32, používáte-li zápis BD-Live a Audio CD.
- Zařízení USB může být použito s připojením k internetu pro lokální úschovu zábavy z disků BD-Live.
- Tato jednotka může podporovat až 4 části zařízení USB.
- Nevyjímajte zařízení USB v průběhu činnosti (přehrávání atd.).
- USB zařízení, která vyžadují instalaci dalších programů po připojení k počítači, nejsou podporována.
- Zařízení USB: Zařízení USB, které podporuje USB1.1 a USB2.0.
- Mohou být přehrávány filmové soubory, hudební soubory a obrázkové soubory. Více podrobností o činnostech souvisejících s jednotlivými typy souborů najdete na příslušných stránkách.
- K zabránění ztrátě dat, zálohujte pravidelně data.
- Pokud použijete USB prodlužovací kabel, rozbočovač USB nebo multičtečku USB, zařízení USB nemusí být rozpoznáno.
- Některá zařízení USB nemusí pracovat s tímto přístrojem.
- Digitální fotoaparáty a mobilní telefony nejsou podporovány.
- USB port přístroje nemůže být připojen k PC. Přístroj nelze používat jako ukládací médium.

# Nastavení

## Úvodní nastavení

Při prvním zapnutí přístroje se zobrazí průvodce úvodním nastavením. Nastavte v průvodci úvodním nastavením jazyk zobrazení a proveďte nastavení sítě a reproduktorů.

1. Stiskněte **(POWER)**.

Na displeji se zobrazí průvodce úvodním nastavením.

2. Pomocí **^ / v / < / >** vyberte jazyk zobrazení a stiskněte **ENTER (⊙)**.



3. Pročtěte si přípravu pro síťové nastavení a když je zvýrazněno [Start], stiskněte **ENTER (⊙)**.



Je-li připojena kabelová síť, připojení k síti se dokončí automaticky.

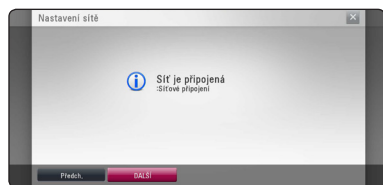

4. Zvolte **[DALŠÍ]** a stiskněte **ENTER (⊙)**.
5. Potvrďte testovací zvukové signály reproduktorů stisknutím tlačítka **ENTER (⊙)**.

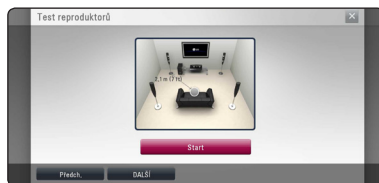

Po potvrzení testovacích zvukových signálů stiskněte **ENTER (⊙)**, když je zvýrazněno [Stop]. Zvolte **[DALŠÍ]** a stiskněte **ENTER (⊙)**.

6. Zkontrolujte všechna nastavení provedená v předchozích krocích.

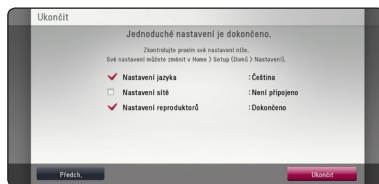

Když je zvýrazněno [Ukončit], stisknutím **ENTER (⊙)** dokončíte úvodní nastavení. Je-li nutné některé nastavení změnit, pomocí **< / >** zvolte [Předch.] a stiskněte **ENTER (⊙)**.

## Prizpůsobení nastavení SETUP

Můžete změnit nastavení přehrávače pomocí nabídky [Nastavení].

1. Stiskněte HOME (🏠).



2. Pomocí </> zvolte [Nastavení], poté stiskněte ENTER (⊙). Zobrazí se nabídka [Nastavení].



3. Prostřednictvím  $\wedge / \vee$  zvolte první možnost nastavení, poté stiskněte  $\gt$  k přechodu ke druhé úrovni.



4. Prostřednictvím  $\wedge / \vee$  zvolte druhou možnost nastavení, poté stiskněte ENTER (⊙) k přechodu ke třetí úrovni.



5. Prostřednictvím  $\wedge / \vee$  zvolte požadované nastavení, poté stiskněte ENTER (⊙) pro potvrzení Vašeho výběru.

## NABÍDKA [DISPLAY]

### Poměr stran TV

Zvolte možnost poměru stran TV dle typu Vaší TV.

#### [4:3 Letter Box]

Zvolte tehdy je-li připojen standardní TV 4:3. Zobrazí filmové obrazy s maskovacími pruhy nad a pod obrazem.

#### [4:3 Pan Scan]

Zvolte tehdy je-li připojen standardní TV 4:3. Zobrazí obrazy přizpůsobené obrazovce Vaší TV. Obě strany obrazu budou uříznuty.

#### [16:9 Původní]

Zvolte tehdy je-li připojen široký TV 16:9. Obraz 4:3 je zobrazen v originálním poměru 4:3 s černými pruhy po levé a pravé straně.

#### [16:9 Plné]

Zvolte tehdy je-li připojen široký TV 16:9. Obraz 4:3 je nastaven horizontálně (v lineárním poměru), aby vyplnil celou obrazovku.



#### Poznámka

Nemůžete zvolit možnost [4:3 Letter Box] a [4:3 Pan Scan] pokud je rozlišení nastaveno na více než 720p.

### Rozlišení

Nastaví výstupní rozlišení pro HDMI video signál. Pro více podrobností o nastavení rozlišení viz strana 20.

#### [Auto]

Pokud je konektor VÝSTUPU HDMI připojen pro poskytování TV zobrazených informací (EDID), automaticky se nastaví rozlišení nejlépe vhodné pro připojenou TV.

#### [1080p]

Produkuje 1080 linek progresivního videa.

#### [1080i]

Produkuje 1080 linek zřetězeného videa.

#### [720p]

Produkuje 720 linek progresivního videa.

#### [576p]

Produkuje 576 linek progresivního videa.

#### [576i]

Produkuje 576 linek zřetězeného videa.

### Rež.zobr.1080p

Pokud je rozlišení nastaveno na 1080p, zvolte [24 Hz] pro lepší prezentaci filmového materiálu (1080/24 Hz) na HDMI displeji kompatibilním se vstupem 1080/24 Hz.



#### Poznámka

- Pokud zvolíte [24 Hz], může dojít k určitým deformacím obrazu když se přepíná video a filmový materiál. V tomto případě nastavte na [50 Hz].
- Dokonce i když je [Rež.zobr.1080p] nastaven na [24 Hz], pokud váš TV není kompatibilní s 1080p/24p, pak aktuální snímková frekvence výstupu videa bude 50 Hz, aby se přizpůsobila zdrojovému formátu videa.

## Nast. barev HDMI

Zvolte typ výstupu z výstupního konektoru HDMI OUT. Pro toto nastavení viz návod Vašeho zobrazovacího zařízení.

### [YCbCr]

Zvolte tuto možnost pro připojení k zobrazovacímu zařízení HDMI.

### [RGB]

Zvolte tuto možnost pro připojení k zobrazovacímu zařízení DVI.

## Režim 3D

Vyberte typ výstupního režimu pro přehrávání disku Blu-ray 3D.

### [Vyp.]

Výstupem přehrávání disku Blu-ray 3D bude 2D režim jako přehrávání normálního disku BD-ROM.

### [Zap.]

Přehrávání disku Blu-ray 3D bude mít výstup jako 3D režim.

## Tapeta

Změní se pozadí úvodní obrazovky.

## Průvodce hlavním menu

Tato funkce umožňuje zobrazení nebo vymazání doprovodné bubliny v nabídce Home. Pro zobrazení průvodce nastavte tuto položku na [Zap.].

## NABÍDKA [JAZYK]

### Nabídka

Vyberte jazyk pro nabídku [Nastavení] a OSD.

### Nabídka disku/Zvuk disku/Titulky disku

Zvolte Vámi preferovaný jazyk pro audio stopy (zvukový disk), titulky a nabídku disku.

#### [Původní]

Přidá originální jazyk ve kterém byl disk nahrán.

#### [Ostatní]

Stiskněte ENTER (⊙) pro volbu jiného jazyka. Použijte numerická tlačítka a poté stiskněte ENTER (⊙) pro zadání 4místného čísla dle kódu v seznamu jazyků na straně 61.

#### [Vyp.] (Pouze titulky disku)

Vypnutí titulků.

#### ! Poznámka

V závislosti na disku nemusí vaše jazykové nastavení pracovat.

## NABÍDKA [AUDIO]

Každý disk má několik možností audio výstupů. Nastavte možnost audio přehrávače dle typu používaného audio systému.

### ! Poznámka

Vzhledem k tomu, že jednotlivé faktory ovlivňují rozlišení výstupu audia, viz "Specifikace výstupu audia" na straně 64.

## Digitální výstup.

### [PCM Stereo] (Pouze HDMI)

Zvolte, pokud jste připojili konektor HDMI OUT tohoto přístroje k zařízení s dvoukanalovým digitálním stereo dekodérem.

### [PCM Multi-Ch] (Pouze HDMI)

Zvolte, pokud jste připojili tuto jednotku ke konektoru HDMI OUT na zařízení s vícekanalovým digitálním dekodérem.

### [Znovu kódovat DTS] (Pouze HDMI)

Zvolte, pokud jste připojili konektor HDMI OUT tohoto přístroje k zařízení s DTS dekodérem.

### [BitStream] (Pouze HDMI)

Zvolte, pokud jste připojili konektor HDMI OUT tohoto přístroje k zařízení s LPCM, Dolby Digital, Dolby Digital Plus, Dolby True HD, DTS nebo DTS-HD dekodérem.

### ! Poznámka

- Pokud je možnost [Digitální výstup.] nastavena na [PCM Multi-Ch], audio může vystupovat jako PCM stereo, nejsou-li informace PCM Multi-Ch detekovány ze zařízení HDMI pomocí EDID.
- Pokud je volba [Digitální výstup.] nastavena na [Znovu kódovat DTS], rekódovaný DTS audio výstup je určen pro disky BD-ROM se sekundárním nebo interaktivním audiem pro další disky (jako [BitStream]).
- Toto nastavení není dostupné pro vstupní signál z externího zařízení.

## Nastavit reproduktor

Pro zajištění nejlepšího možného zvuku se řiďte zobrazením nastavení reproduktorů pro upřesnění hlasitosti připojených reproduktorů a jejich vzdálenosti od místa poslechu. Pro nastavení stejné úrovně hlasitosti reproduktorů spusťte test.

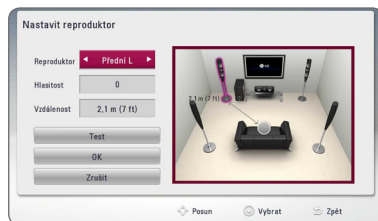

### [Reproduktor]

Zvolte reproduktor, který chcete nastavit.

### [Hlasitost]

Nastavení výstupní úrovně každého reproduktoru.

### [Vzdálenost]

Nastavení vzdálenosti mezi každým reproduktorem a místem poslechu.

### [Test/ Stop test]

Reproduktory budou vysílat testovací signál.

### [OK]

Potvrdí nastavení.

### [Zrušit]

Zruší nastavení.



## HD AV Sync

Někdy se stane, že u digitální TV dochází ke zpoždění mezi obrazem a zvukem. Pokud se tak děje, můžete rozdíl vyrovnat nastavením zpoždění zvuku tak, že zvuk 'čeká' na příslušný obraz: tato funkce se nazývá HD AV Sync. Použijte **▲ ▼** k rolování směrem nahoru a dolů přes hodnotu zpoždění, které lze nastavit libovolně od 0 do 300 ms.

## Post DRC (řízení dynamického rozsahu)

Tato funkce vám umožňuje poslouchat film při nižším zvuku bez ztráty srozumitelnosti zvuku.

---

### [Vyp.]

Vypíná funkci.

---

### [Zap.]

Komprimuje dynamický rozsah výstupu zvuku Dolby Digital, Dolby Digital Plus nebo Dolby TrueHD.

---

### [Auto]

Dynamický rozsah výstupu zvuku Dolby TrueHD se určí sám.

A dynamický rozsah Dolby Digital a Dolby Digital Plus se ovládají stejně, jako režim [Zap.].



### Poznámka

Nastavení DRC může být změněno pouze pokud disk není vložen nebo jednotka je zcela v režimu zastavení.

## NABÍDKA [ZÁMEK]

Nastavení [ZÁMEK] má vliv pouze na přehrávání BD-ROM a DVD.

Pro přístup k dalším vlastnostem nastavení [ZÁMEK], vložte váš 4místní ochranný kód.

Pokud jste dosud nezadali heslo, učiňte tak. Dvakrát zadejte 4místné heslo, poté stikněte ENTER (Ⓞ) k zadání nového hesla.

### Heslo

Můžete vytvořit nebo změnit heslo.

#### [Nic]

Dvakrát zadejte 4místné heslo, poté stikněte ENTER (Ⓞ) k zadání nového hesla.

#### [Změň]

Vložte nyní nové heslo a stikněte tlačítko ENTER (Ⓞ). Dvakrát zadejte 4místné heslo, poté stikněte ENTER (Ⓞ) k zadání nového hesla.

### Pokud zapomenete své heslo

Pokud zapomenete své heslo, můžete jej vymazat za pomoci následujících kroků:

1. Vyjměte veškeré disky, které by mohly být v přehrávači.
2. Zvolte možnost [Heslo] v nabídce [Nastavení].
3. Použijte numerická tlačítka k zadání "210499". Heslo je vymazáno.



#### Poznámka

Pokud učiníte před stisknutím tlačítka ENTER (Ⓞ), chybu, stiskněte tlačítko CLEAR. Poté zadejte správné heslo.

## Hodnocení DVD

Blokuje přehrávání hodnocených DVD v závislosti na jejich obsahu. (Ne všechny disky jsou hodnoceny.)

#### [Hodnocení 1-8]

Hodnocení jedna (1) má nejvíce omezení a hodnocení osm (8) je nejméně omezující.

#### [Odemknout]

Pokud zvolíte [Odemknout], rodičovská kontrola není aktivní a disky se přehrají celé.

## Hodnocení Disk Blu-ray

Nastavte věkovou hranici přehrávání BD-ROM. Použijte numerická tlačítka k zadání věkové hranice přehrávání BD-ROM.

#### [255]

Mohou být přehrány všechny BD-ROM.

#### [0-254]

Zakazuje přehrávání BD-ROM dle na něm nahraném odpovídajícím omezení.



#### Poznámka

Funkce [Hodnocení Disk Blu-ray] se použije pouze u disku Blu-ray se systémem Advanced Rating Control.

## Kód oblasti

Vložte kód oblasti, jejíž standardy byly použity u poměru DVD video disku ze seznamu na 4ně 60.

## NABÍDKA [SÍŤ]

Pro použití aktualizací softwaru, funkce BD-Live a on-line služeb je třeba nastavit nabídku [SÍŤ].

### Nastav. připojení

Pokud jsou podmínky Vaší domácí sítě připraveny k připojení na přehrávači, přehrávač musí mít nastavené síťové připojení pro síťovou komunikaci. (Viz "Připojení k Vaší domácí síti" na straně 24.)

### Stav připojení

Pokud chcete zkontrolovat stav sítě na Vašem přehrávači, zvolte nabídku [Stav připojení] a stisknete ENTER (Ⓞ) pro kontrolu, zda je nastaveno připojení k síti a internet.

### Připojení BD-LIVE

Jsou-li používány funkce BD-Live, můžete omezit přístup k internetu.

---

#### [Povoleno]

Přístup k internetu je povolen pro všechny obsahy BD-Live.

---

#### [Zčásti povoleno]

Přístup k internetu je povolen pouze pro obsahy BD-Live, které mají obsah certifikovaný vlastníkem. Přístup k internetu a funkce AACIS Online jsou omezeny u všech obsahů BD-Live bez certifikace.

---

#### [Zakázáno]

Přístup k internetu je omezen pro všechny obsahy BD-Live.

---

## Premium/LG Aplikace

---

### [Nastavení země]

Pro zobrazení vhodných služeb a obsahu položek [Premium] a [LG Aplikace] zvolte svoji zemi.

---

### Název zařízení

Pomocí virtuální klávesnice můžete vytvořit síťové jméno. Tento přehrávač bude rozpoznán na základě jména, které uvedete na vaší domácí síti.

## NABÍDKA [OSTATNÍ]

### DivX® VOD

O VIDEO DIVX: DivX® je digitální video formát vytvořený společností DivX, LLC, dceřiná společnost Rovi Corporation. Toto zařízení je oficiálním výrobkem s certifikací® DivX, který přehrává formát DivX videa. Pro více informací a získání softwarových nástrojů pro změnu vašich souborů na DivX video navštivte divx.com.

Formát DIVX VIDEO-ON-DEMAND: Tento přístroj s certifikací DivX Certified® musí být pro přehrávání zakoupených filmů ve formátu DivX Video-on-Demand (VOD - video na vyžádání) registrován. Váš registrační kód naleznete v sekci DivX VOD v nabídce nastavení vašeho přístroje. Pro další informace jak dokončit vaši registraci navštivte vod.divx.com.

---

#### [Registrovat]

Zobrazí registrační kód Vašeho přehrávače.

---

#### [Deregistrovat]

Deaktivuje přehrávač a zobrazí deaktivaci kód.

---

### ! Poznámka

Veškerá videa stažená z DivX(R) VOD s registračním kódem tohoto přehrávače mohou být na tomto přístroji pouze přehrávána.

## Přehrávání po síti

Tato funkce umožňuje ovládat přehrávání médií streamovaných ze serveru médií DLNA pomocí chytrého telefonu certifikovaného DLNA. Většina chytrých telefonů certifikovaných DLNA je vybavena funkcí ovládání přehrávání médií ve vaší domácí síti. Chcete-li, aby váš chytrý telefon ovládal tento přístroj, nastavte u této funkce možnost [Zap.]. Podrobnější informace najdete v pokynech k vašemu chytrému telefonu certifikovanému DLNA nebo v aplikaci.

### ! Poznámka

- Tento přístroj a chytrý telefon certifikovaný DLNA musí být připojeny k stejné síti.
- Chcete-li použít funkci [Přehrávání po síti] prostřednictvím chytrého telefonu certifikovaného DLNA, před připojením k tomuto přístroji zobrazte základní nabídku stisknutím tlačítka HOME (🏠).
- Při ovládání přístroje pomocí funkce [Přehrávání po síti] nemusí fungovat dálkové ovládání.
- Dostupné formáty souborů popsané na straně 10 nejsou vždy ve funkci [Přehrávání po síti] podporovány.

## Automatické vypnutí

Necháte-li přehrávač v režimu zastavení po dobu 5 minut, objeví se spojič obrazovky. Pokud tuto možnost nastavíte na [Zap.], jednotka se automaticky vypne do 20 minut od zobrazení spojiče obrazovky. Nastavte tuto možnost na [Vyp.] pro opuštění spojiče obrazovky dokud je jednotka používána uživatelem.

### ! Poznámka

V závislosti na používané funkci nemusí být tato funkce dostupná.

## Inicializace

### [Tovární nastavení]

Můžete resetovat zařízení do základního nastavení.

### [Paměť Blu-ray prázdná]

Inicializuje obsah BD-Live z připojeného USB disku.

### ! Poznámka

Pokud resetujete přehrávač do originálního výrobního nastavení pomocí možnosti [Tovární nastavení], musíte opět nastavit veškeré aktivační pro on-line služby a síťová nastavení.

## Software

### [Informace]

Zobrazí aktuální verzi softwaru.

### [Aktualizace]

Můžete aktualizovat software připojením přístroje přímo k serveru aktualizace softwaru (viz strana 56).

## Odmítavé oznámení

Stisknutím ENTER (⊙) zobrazíte autorizační poznámku Network Service.

## Zvukový efekt

Můžete zvolit vyhovující režim zvuku. Opakovaně stiskněte tlačítko SOUND EFFECT („ZVUKOVÝ EFEKT“), až se na displeji předního panelu nebo na televizní obrazovce objeví požadovaný režim. Zobrazené položky ekvalizéru se mohou lišit v závislosti na zvukových zdrojích a efektech.

**[Přir. plus]:** Můžete si vychutnávat přirozený zvukový efekt stejný jako u 5.1 kanálu.

**[Natural]:** Vychutnávejte si příjemný a přirozený zvuk.

**[Bypass]:** Software s multikanálovým prostorovým audio signálem je přehráván dle způsobu nahrání.

**[Basování]:** Zesiluje basový zvukový efekt z předního levého a pravého reproduktoru a Sub-Wooferu.

**[Hlasitost]:** Zlepšuje zvuk basů a výšek.

**[Uživ. EQ]:** Můžete seřadit zvuk zvýšením nebo snížením úrovně určité frekvence.

## Nastavení [Uživ. EQ]



1. Stiskněte  $\wedge / \vee$  pro výběr požadované frekvence.
2. Stiskněte  $< / >$  pro výběr požadované úrovně. Zvolte možnost [Zrušit] a pak stiskněte ENTER (⊙) ke zrušení nastavení. Zvolte možnost [Reset] a pak stiskněte ENTER (⊙) k resetování všech nastavení.

## Obecné přehrávání

### Použití nabídky [Domů]

Nabídka HOME se objeví, pokud stisknete tlačítko HOME (🏠). Pomocí  $\wedge$  /  $\vee$  /  $\langle$  /  $\rangle$  zvolte příslušnou položku a stisknete ENTER (⊙).



#### ! Poznámka

V závislosti na oblasti nemusí být v tomto okamžiku k dispozici služba [LG Aplikace] a funkce vyhledávání [Hledat]. Služba může být v těchto oblastech k dispozici po aktualizaci softwaru později.

1	[Hudba] - Přehraje audio.
2	[Film] - Přehraje video.
3	[Fotografie] - Zobrazí fotografie.
4	[Premium] - Zobrazuje obrazovku Premium Home.
5	[LG Aplikace] - Zobrazí se obrazovka [LG Aplikace].
6	[Vstup] - Změní vstupní režim.
7	[Nastavení] - Upravuje nastavení.
8	[Hledat] - Vyhledávání obsahu online vložením hesla v nabídce hledání.
9	[LG Aplikace] - Zobrazí se obrazovka [LG Aplikace].
10	[Oblíbené Apps] - Zkratka pro oblíbené Apps uživatele.
11	[Moje apl.] - Zobrazí se obrazovka [Moje apl.].

## Přehrávání disků

### BD DVD AVCHD ACD

1. Stisknete  $\blacktriangle$  (OPEN/CLOSE) a umístíte disk do diskové mechaniky.
2. Stisknete  $\blacktriangle$  (OPEN/CLOSE) pro zavření diskové mechaniky.  
U spousty disků AUDIO CD, BD-ROM a DVD-ROM se přehrávání spustí automaticky.
3. Stisknete HOME (🏠).
4. Pomocí  $\langle$  /  $\rangle$  zvolte [Film] nebo [Hudba] a stisknete ENTER (⊙).
5. Zvolte [Disk Blu-ray], [DVD], [VR] nebo [Audio] pomocí  $\wedge$  /  $\vee$  a stisknete ENTER (⊙).

#### ! Poznámka

- Funkce přehrávání popsané v tomto návodu nejsou vždy dostupné u každého souboru a média. Některé funkce mohou být omezeny v závislosti na mnoha faktorech.
- V závislosti na titulech BD-ROM, připojení zařízení USB může vyžadovat příslušné přehrávání.
- Nedokončené DVD VR formáty disku nemusí být přehrávatelné na tomto přehrávači.
- Některé DVD-VR disky jsou vyrobeny s daty CPRM z DVD RECORDER. Tato jednotka nepodporuje tyto typy disků.

## Přehrávání souboru na disku/USB zařízení

### MOVIE MUSIC PHOTO

Tento přístroj je schopen přehrát videosoubory, hudební soubory a fotografie uložené na disku nebo úložišti připojeném přes USB port.

1. Vložte datový disk do mechaniky nebo připojte USB zařízení.  
Přístroj automaticky přehraje pouze hudební soubory obsažené na úložném zařízení USB nebo na disku.
2. Stisknete HOME (🏠).
3. Pomocí  $\langle$  /  $\rangle$  zvolte [Film], [Fotografie] nebo [Hudba] a stisknete ENTER (⊙).
4. Pomocí  $\wedge$  /  $\vee$  zvolte [Datum] nebo [USB] a stisknete ENTER (⊙).
5. Pomocí  $\wedge$  /  $\vee$  /  $\langle$  /  $\rangle$  zvolte soubor a stisknete  $\blacktriangleright$  (PLAY) nebo ENTER (⊙) pro přehrávání souboru.

## Přehrávání disku Blu-ray 3D

### BD

Tento přehrávač je schopen přehrávat disky Blu-ray 3D, které obsahují samostatné pohledy pro levé a pravé oko.

#### Příprava

K přehrávání titulu Blu-ray 3D ve stereoskopickém 3D režimu je zapotřebí:

- Zkontrolujte, zda je televize vybavena technologií 3D a obsahuje vstup(y) HDMI 1,4.
- Abyste si vychutnali naplno zážitek z obrazu 3D, je nutné použít 3D brýle.
- Ověřte, zda titul BD-ROM je disk Blu-ray 3D nebo ne.
- Zapojte kabel HDMI (typ A, vysokorychlostní HDMI™ kabel s Ethernetem) mezi výstup HDMI přehrávače a vstup HDMI televizoru.

1. Stiskněte HOME (🏠) a nastavte možnost [Režim 3D] v menu [Nastavení] na [Zap.] (strana 31).
2. Stiskněte ▲ (OPEN/CLOSE) a umístěte disk do přihrádky na disky.
3. Stiskněte ▲ (OPEN/CLOSE) a zavřete přihrádku na disky.  
Přehrávání se spustí automaticky.
4. Více pokynů naleznete v uživatelské příručce k vašemu 3D televizoru.



#### Výstraha

- Sledování 3D obsahu po delší dobu může vyvolat závrať nebo únavu.
- Nedoporučuje se, aby filmy v 3D režimu sledovali invalidi, děti a těhotné ženy.
- Pokud pociťujete bolesti hlavy, únavu nebo závrať při sledování 3D obrazu, je velmi doporučováno zastavit přehrávání a postiženého umístit do klidu, dokud se nebude cítit normálně.

## Vychutnejte si BD-Live™

### BD

Disky BD-ROM podporující BD-Live s funkcí síťového rozšíření nabízejí další funkce, například stahování upoutávek na nové filmy, pokud je přístroj připojen k internetu.

1. Zkontrolujte internetové připojení a nastavení (strana 24).
2. Zařízení USB vložte do USB portu na předním panelu.  
Paměťové zařízení USB vyžaduje stáhnutí bonusového obsahu.
3. Stiskněte HOME (🏠) a nastavte možnost [Připojení BD-LIVE] v nabídce [Nastavení] (strana 35).

V závislosti na disku nemusí funkce BD-Live pracovat správně, jestliže je možnost [Připojení BD-LIVE] nastavena na [Zčásti povoleno].

4. Vložte BD-ROM s BD-Live.

Činnosti se různí v závislosti na disku.  
Viz návod dodaný k disku.



#### Výstraha

Nevyjímejte připojené zařízení USB, dokud není stažen obsah nebo dokud je Blu-ray disk stále v prostoru pro disk. Toto počínání může poškodit připojené zařízení USB a funkce BD-Live nemusí již pracovat správně s poškozeným zařízením USB. Pokud vám připadá, že připojené USB zařízení je poškozeno v důsledku takovéto činnosti, můžete zformátovat připojené USB zařízení z PC a znovu použít s tímto přehrávačem.



#### Poznámka

- Některé obsahy BD-Live mohou být na některých územích omezeně zpřístupněny v závislosti na vlastním rozhodnutí poskytovatele obsahů.
- Může trvat několik minut než se obsahy BD-Live načtou a spustí.

## Přehrání souboru ze síťového serveru

### MOVIE MUSIC PHOTO

Tento přístroj přehrává video, audio a soubory fotografií umístěné na DLNA serveru prostřednictvím vaší domácí sítě.

1. Zkontrolujte internetové připojení a nastavení (strana 24).
2. Stiskněte HOME (🏠).
3. Pomocí </> zvolte [Film], [Fotografie] nebo [Hudba] a stiskněte ENTER (⊙).
4. Zvolte DLNA média server ze seznamu pomocí ▲/▼ a stiskněte ENTER (⊙).



Pokud chcete opět prohledat dostupné média servery, stiskněte zeleně (G) zbarvené tlačítko.

5. Pomocí ▲/▼/</> vyberte soubor a stiskněte ENTER (⊙) pro přehrání souboru.

#### ! Poznámka

- Požadavky na soubor jsou popsány na straně 10.
- Miniatury nepřehrávatelných souborů mohou být zobrazeny v nabídce, ale nemohou být přehrány přehrávačem.
- Názvy souborů titulků a filmového souboru musí být stejné a musí být umístěny ve stejné složce.
- Kvalita přehrávání a funkce může být ovlivněna stavem vaší domácí sítě.
- V závislosti na podmínkách vašeho PC se mohou vyskytnout potíže s připojením.
- Pro nastavení vašeho PC jako serveru DLNA je nutné nainstalovat na vašem PC dodaný software Nero MediaHome 4. (viz strana 58)

## Základní postupy pro video a audio obsah

### Pro zastavení přehrávání

Stiskněte ■ (STOP) v průběhu přehrávání.

### Pro pozastavení přehrávání

Stiskněte || (PAUSE) v průběhu přehrávání. Pro pokračování v přehrávání stiskněte ► (PLAY).

### Přehrávání frame-by-frame (Video)

V průběhu přehrávání filmu stiskněte || (PAUSE). Stiskněte opakovaně tlačítko || (PAUSE) k přehrávání Frame-by-Frame.

### Pro scanování dopředu nebo dozadu.

Během přehrávání stiskněte tlačítko ◀◀ nebo ▶▶ k rychlému návratu dozadu nebo rychlému přeskočení dopředu.

Rychlost přehrávání můžete měnit opakovaným stiskem ◀◀ nebo ▶▶.

### Zpomalení rychlosti přehrávání

V průběhu pozastavení přehrávání stiskněte opakovaně ▶▶ pro přehrávání při různých rychlostech zpomalení.

### Přechod na další/předěšlou kapitolu/stopu/soubor

V průběhu přehrávání stiskněte tlačítko ◀◀◀ nebo ▶▶▶ pro přechod k další kapitole/stopě nebo pro návrat na začátek aktuální kapitoly/stopy/souboru.

Stiskněte dvakrát krátce ◀◀ pro krok zpět na předchozí kapitolu/stopu.

V nabídce obsahu souborů na serveru může být mnoho typů obsahu v jedné složce najednou. V tomto případě stiskněte ◀◀◀ nebo ▶▶▶ pro přechod k předěšlému nebo dalšímu obsahu stejného typu.



## Základní postupy pro fotografie

### Přehrávání prezentace

Pro spuštění prezentace stisknete tlačítko ► (PLAY).

### Zastavení prezentace

Stiskněte ■ (STOP) v průběhu prezentace.

### Pro pozastavení Slide Show

Stiskněte || (PAUSE) v průběhu prezentace. Pro pokračování v prezentaci stisknete tlačítko ► (PLAY).

### Přechod na další/předěšlou fotografii

Při prohlížení fotografií přes celou obrazovku použijte tlačítko < nebo > k přechodu na předěšlou nebo další fotografii.

## Použití nabídky disku

**BD DVD AVCHD**

### Pro zobrazení nabídky disku

Obrazovka s nabídkou může být zobrazena teprve po vložení nebo video disku, který obsahuje nabídku. Pokud si přejete zobrazit nabídku disku v průběhu přehrávání, stisknete DISC MENU.

Pomocí tlačítek ^ / v / < / > můžete procházet jednotlivé položky nabídky.

### Pro zobrazení rolovací nabídky

Některé BD-ROM disky obsahují rolovací nabídku, která se objeví v průběhu přehrávání.

V průběhu přehrávání stisknete TITLE/POPUP a pomocí tlačítek ^ / v / < / > se pohybujete položkami nabídky.

## Pokračovat v přehrávání

**BD DVD AVCHD MOVIE ACD  
MUSIC**

Jednotka nahrává část, kde jste stiskli ■ (STOP) v závislosti na disku.

Pokud se krátce objeví "|| ■ (Resume Stop)" na obrazovce, stisknete ► (PLAY) pro návrat k přehrávání (od bodu epizody).

Pokud stisknete dvakrát ■ (STOP) nebo se nenačte disk, na obrazovce se objeví "■ (Complete Stop)". Jednotka smaže bod zastavení.

### ! Poznámka

- Návratný bod může být smazán pokud je stisknuto tlačítko (např; ⏻ (POWER), ⏪ (OPEN/CLOSE), atd).
- U disků BD-ROM s funkcí BD-J nefunguje obnovení přehrávání od místa ukončení.
- Pokud jednou stisknete ■ (STOP) v průběhu přehrávání interaktivního titulu BD-ROM, jednotka bude v režimu kompletního zastavení.

## Paměť poslední scény

**BD DVD**

Tato jednotka ukládá poslední scénu z posledně prohlíženého disku. Poslední scéna zůstává v paměti dokonce i po vyjmutí disku z jednotky nebo i po vypnutí jednotky. Pokud načtete disk, jehož poslední scéna byla uložena, scéna se automaticky vyvolá.

### ! Poznámka

- Funkce paměti poslední scény u předěšlého disku se vymaže jakmile je přehráván jiný disk.
- V závislosti na disku nemusí tato funkce pracovat.
- U disků BD-ROM s funkcí BD-J nefunguje paměť poslední scény.
- Tato jednotka neuloží nastavení disku, jestliže vypnete jednotku před zahájením přehrávání.

## Pokročilé přehrávání

### Opakování přehrávání

**BD DVD AVCHD ACD MUSIC  
MOVIE**

Stiskněte opakovaně tlačítko REPEAT () pro navolení požadovaného režimu opakování.

#### Blu-ray Disc / DVD / Filmové soubory

 **A-** – Vámi vybraná část se bude neustále opakovat.

 **Kapitola** – Aktuální kapitola bude opakovaně přehrávána.

 **Titul** – Současný titul bude přehráván opakovaně.

 **Vše** – Všechny stopy nebo soubory budou přehrávány opakovaně.



Normální přehrávání obnovíte opětovným stisknutím tlačítka REPEAT () k navolení [Vyp.].

#### Audio CD/Hudební soubory

 **Track** – Současná stopa nebo soubor bude přehráván opakovaně.

 **All** – Všechny stopy nebo soubory budou přehrávány opakovaně.

 – Všechny stopy nebo soubory budou přehrávány opakovaně v náhodném pořadí.

  **All** – Všechny stopy nebo soubory budou přehrávány opakovaně v náhodném pořadí.

 **A-B** – Vámi vybraná část se bude neustále opakovat. (pouze Audio CD)

Normální přehrávání obnovíte stisknutím tlačítka CLEAR.



#### Poznámka

- Pokud stisknete jednou tlačítko  v průběhu opakování kapitoly/stopy, opakované přehrávání se zruší.
- Tato funkce u některých disků nebo titulů nemusí pracovat.

### Opakování určité části

**BD DVD AVCHD ACD MOVIE**

Tento přehrávač může opakovat vámi navolený úsek.

1. V průběhu přehrávání stiskněte tlačítko REPEAT () k volbě [A-] pro volbu začátku části, kterou si přejete opakovat.
2. Stiskněte ENTER () pro navolení konce úseku. Vámi vybraná část se bude neustále opakovat.
3. Normální přehrávání obnovíte opětovným stisknutím tlačítka REPEAT () k navolení [Vyp.]..





#### Poznámka

- Nemůžete vybrat oddělovací body, které jsou od sebe blíží než 3 sekundy.
- Tato funkce u některých disků nebo titulů nemusí pracovat.

### Prohlížet informace o obsahu

**MOVIE**

Přehrávač může zobrazit informace o obsahu.

1. Pomocí tlačítka  zvolte soubor.
2. Stiskněte INFO/MENU () pro zobrazení nabídky možností.
3. Pomocí  zvolte možnost [Informace] a stiskněte ENTER ()

Na obrazovce se objeví informace o souboru.

Zatímco se přehrává film, můžete zobrazit informace o souboru stisknutím TITLE/POPUP.

#### Poznámka

Informace o souboru zobrazené na obrazovce nemusí odpovídat aktuálními informacím o obsahu.

## Změna zobrazení seznamu obsahu

### MOVIE MUSIC PHOTO

V nabídce [Film], [Hudba] nebo [Fotografie] můžete měnit zobrazení seznamu obsahu.

#### Metoda 1

Opakovaně stiskněte červeně zbarvené tlačítko (R).

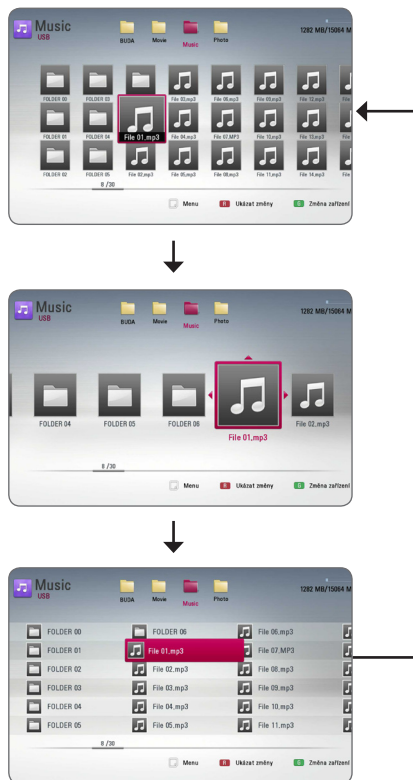

## Volba titulků souboru

### MOVIE

Pokud se název souboru titulků liší od názvu filmového souboru, musíte zvolit titulky v nabídce [Film] před přehráváním filmu.

1. Pomocí  $\wedge$  /  $\vee$  /  $<$  /  $>$  zvolte požadovaný soubor titulků pro přehrání v nabídce [Film].
2. Stiskněte tlačítko ENTER (Ⓞ).

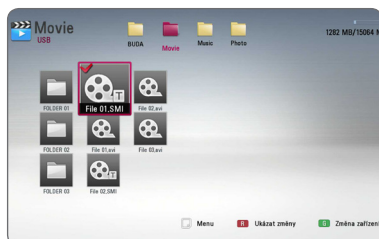

Opět stiskněte tlačítko ENTER (Ⓞ) pro označení souboru titulků. Zvolený soubor titulků se zobrazí při přehrávání filmu.

#### ! Poznámka

- Pokud stisknete ■ (STOP) v průběhu přehrávání, je výběr titulků zrušen.
- Tato funkce neumožňuje přehrávání souborů ze serveru přes domácí síť.

#### Metoda 2

1. V seznamu obsahu stiskněte INFO/MENU (Ⓞ) pro zobrazení nabídky možností.
2. Pomocí  $\wedge$  /  $\vee$  zvolte možnost [Ukázat změny].
3. Stiskněte tlačítko ENTER (Ⓞ) pro změnu zobrazení seznamu obsahu.

## Možnosti při prohlížení fotek

### PHOTO

Můžete použít různé možnosti v průběhu prohlížení fotografií v režimu celé obrazovky.

1. Při prohlížení fotky na celé obrazovce použijte tlačítko INFO/MENU (☐) k zobrazení nabídky možností.
2. Pomocí tlačítka  $\wedge / \vee$  zvolte možnost.



- 1 **Aktuální fotka/celkový počet fotek** – Pomocí  $\langle / \rangle$  prohlédněte předchozí/další fotografie.
  - 2 **Prezentace** – Pro spuštění nebo pozastavení prezentace stiskněte tlačítko ENTER (⊙).
  - 3 **Výběr hudby** – Zvolte hudbu v pozadí pro prezentaci (strana 44).
  - 4 **Hudba** – Pro spuštění nebo pozastavení hudby v pozadí stiskněte tlačítko ENTER (⊙).
  - 5 **Otočit** – Stiskněte ENTER (⊙) pro natočení obrázku ve směru hodinových ručiček.
  - 6 **Zoom** – Stiskněte ENTER (⊙) pro zobrazení nabídky [Zoom].
  - 7 **efekty** – Pomocí  $\langle / \rangle$  zvolte efekt přechodu mezi fotkami v prezentaci.
  - 8 **Rychlost** – Pomocí  $\langle / \rangle$  zvolte rychlost prodloužení mezi fotkami v prezentaci.
3. Stiskněte tlačítko BACK (↩) pro odchod z nabídky možností.

## Poslech hudby při prezentaci

### PHOTO

Můžete zobrazit soubory fotografií, zatímco posloucháte hudbu.

1. Při prohlížení fotografií přes celou obrazovku použijte tlačítko INFO/MENU (☐) k zobrazení nabídky možností.
2. Pomocí  $\wedge / \vee$  zvolte možnost [Výběr hudby] a stiskněte ENTER (⊙) pro zobrazení nabídky [Výběr hudby].
3. Pomocí  $\wedge / \vee$  zvolte zařízení a stisknutím tlačítka ENTER (⊙) ho aktivujte.

Zařízení, která lze zvolit se liší v závislosti na umístění souboru fotografií, které jsou zobrazeny přes celou obrazovku.

Umístění fotografií	Dostupná zařízení
Disk, USB	Disk, USB
DLNA server	DLNA server

4. Použijte  $\wedge / \vee$  pro volbu souboru nebo složky, které chcete přehrát.



Zvolte  $\wedge / \vee$  a stiskněte ENTER (⊙) pro zobrazení vyššího adresáře.

### ! Poznámka

Pokud zvolíte na serveru hudební soubor, nebude možné vybrat složku. K dispozici je pouze výběr souboru.

5. Pomocí  $\vee$  zvolte možnost [OK] a stiskněte ENTER (⊙) pro ukončení výběru hudby.

## Zobrazení na obrazovce

Můžete zobrazit nebo nastavit různé informace a nastavení týkající se obsahu.

### Zobrazení informací o obsahu na obrazovce

**BD DVD AVCHD MOVIE**

1. V průběhu přehrávání stiskněte INFO/MENU (□) pro zobrazení různých informací o přehrávání.

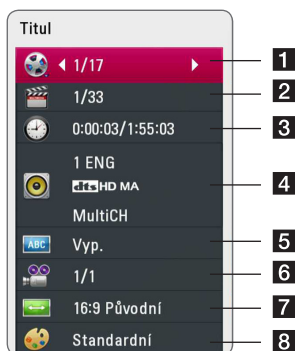

**1** **Titul** – aktuální počet titulů/celkový počet titulů.

**2** **Kapitola** – aktuální počet stop/celkový počet stop.

**3** **Čas** – uplynulá doba přehrávání/ celková doba přehrávání

**4** **Audio** – zvolený jazyk audio nebo kanál.

**5** **Titulky** – vybrané titulky.

**6** **Úhel** – zvolený úhel/celkový počet úhlů.

**7** **Poměr stran TV** – zvolený poměr stran TV

**8** **Režim obrazu** – zvolený režim obrazu.

2. Pomocí tlačítka  $\wedge/\vee$  zvolte možnost.
3. Pomocí tlačítek  $</>$  nastavte hodnoty u zvolené možnosti.
4. Stiskněte BACK (⏪) pro odchod ze zobrazení na obrazovce.

#### ! Poznámka

- Pokud nestisknete žádné tlačítko po dobu několika sekund, zobrazení zmizí z obrazovky.
- U některých disků nelze zvolit počet titulů.
- Dostupné tituly se mohou lišit v závislosti na discích nebo titrelech.
- Při přehrávání interaktivního disku Blu-ray se zobrazí některá nastavení, která ale nelze změnit.

## Přehrávání od navoleného času

### BD DVD AVCHD MOVIE

1. Během přehrávání stiskněte INFO/MENU (I). Ikona Čas ukazuje uplynulou dobu přehrávání.
2. Zvolte možnost [Čas] a vložte požadovanou dobu spuštění v hodinách, minutách a sekundách zleva doprava.

Např. k nalezení scény ve 2 hodiny, 10 minut a 20 sekund vložte číselnými tlačítky "21020".

Stiskněte </> k posunutí přehrávání o 60 sekund dopředu nebo dozadu

3. Stiskněte ENTER (C) pro spuštění přehrávání od navolené doby.

#### ! Poznámka

- V závislosti na disku nemusí tato funkce u některých disků nebo titulů pracovat.
- Tato funkce nemusí fungovat u některých souborů a DLNA serverů.

## Výběr jazyka titulků

### BD DVD AVCHD MOVIE

1. V průběhu přehrávání stiskněte INFO/MENU (I) pro zobrazení obrazovky OSD.
2. Pomocí  $\wedge$  /  $\vee$  zvolte možnost [Titulky].
3. Pomocí </> zvolte požadovaný jazyk titulků.
4. Stiskněte BACK (B) pro odchod ze zobrazení na obrazovce.

#### ! Poznámka

- Některé disky poskytují možnost změny titulků pouze prostřednictvím nabídky disku. V tomto případě stiskněte tlačítko TITLE/POPUP nebo DISC MENU a zvolte vhodné titulky z výběru nabídky disku.
- Stisknutím tlačítka SUBTITLE můžete nastavit na obrazovce volbu [Titulky].

## Poslech různých audio souborů

### BD DVD AVCHD MOVIE

1. V průběhu přehrávání stiskněte INFO/MENU (I) pro zobrazení obrazovky OSD.
2. Pomocí  $\wedge$  /  $\vee$  zvolte možnost [Audio].
3. Použijte </> ke zvolení požadovaného audio jazyka, audio stopy nebo audio kanálu.

#### ! Poznámka

- Některé disky poskytují možnost změny audia pouze prostřednictvím nabídky disku. V tomto případě stiskněte tlačítko TITLE/POPUP nebo DISC MENU a zvolte vhodné audio z výběru nabídky disku.
- Ve chvíli, kdy jste přepli zvuk, může vzniknout dočasná odchylka mezi zobrazením a aktuálním zvukem.
- V disku BD-ROM je zobrazen formát multi audia (5.1CH nebo 7.1CH) s [MultiCH] na obrazovce.
- Stisknutím tlačítka AUDIO můžete nastavit na obrazovce volbu [Audio].

## Sledování z jiného úhlu

### BD DVD

Jestliže disk obsahuje scény zaznamenané při různých úhlech kamery, můžete během přehrávání přejít na jiný úhel kamery.

1. V průběhu přehrávání stiskněte INFO/MENU (I) pro zobrazení obrazovky OSD.
2. Pomocí  $\wedge$  /  $\vee$  zvolte možnost [Úhel].
3. Prostřednictvím tlačítka </> zvolte požadovaný úhel.
4. Stiskněte BACK (B) pro odchod ze zobrazení na obrazovce.

## Změna poměru stran TV

**BD AVCHD MOVIE**

Můžete změnit poměr stran TV v průběhu přehrávání.

1. V průběhu přehrávání stiskněte INFO/MENU (⏻) pro zobrazení obrazovky OSD.
2. Pomocí  $\wedge/\vee$  zvolte možnost [Poměr stran TV].
3. Pomocí  $\lt;/\gt$  zvolte požadovanou možnost.
4. Stiskněte BACK (⏪) pro odchod ze zobrazení na obrazovce.

### ! Poznámka

Pokud změníte hodnotu možnosti [Poměr stran TV] v zobrazení na obrazovce, možnost [Poměr stran TV] v nabídce [Nastavení] se nezmění.

## Změna stránky kódu titulků

**MOVIE**

Pokud se titulky nezobrazují správně, změňte kódování jazyka titulků pro správné zobrazení titulků.

1. V průběhu přehrávání stiskněte INFO/MENU (⏻) pro zobrazení obrazovky OSD.
2. Pomocí  $\wedge/\vee$  zvolte možnost [Kódová stránka].
3. Pomocí  $\lt;/\gt$  zvolte možnost požadovaného kódu.



4. Stiskněte BACK (⏪) pro odchod ze zobrazení na obrazovce.

## Změna režimu obrazu

**BD DVD AVCHD MOVIE**

Můžete změnit možnost [Režim obrazu] v průběhu přehrávání.

1. V průběhu přehrávání stiskněte INFO/MENU (⏻) pro zobrazení obrazovky OSD.
2. Pomocí  $\wedge/\vee$  zvolte možnost [Režim obrazu].
3. Pomocí  $\lt;/\gt$  zvolte požadovanou možnost.
4. Stiskněte BACK (⏪) pro odchod ze zobrazení na obrazovce.

### Nastav. možnost [Už. nastavení]

1. V průběhu přehrávání stiskněte INFO/MENU (⏻) pro zobrazení obrazovky OSD.
2. Pomocí  $\wedge/\vee$  zvolte možnost [Režim obrazu].
3. Pomocí  $\lt;/\gt$  zvolte možnost [Už. nastavení], poté stiskněte ENTER (⏻).



4. Pomocí  $\wedge/\vee/\lt;/\gt$  nastavte možnost [Režim obrazu].

Zvolte možnost [Standardní], poté stiskněte ENTER (⏻) pro reset všech nastavení videa.

5. Použijte  $\wedge/\vee/\lt;/\gt$  k volbě možnosti [Zavřít] a poté stiskněte ENTER (⏻) pro dokončení nastavení.

## Záznam Audio CD

Můžete nahrávat požadovanou stopu nebo všechny stopy z AUDIO CD na paměťové zařízení USB.

1. Zařízení USB vložte do USB portu na předním panelu.
2. Stiskněte ▲ (OPEN/CLOSE) a umístíte AUDIO CD do diskové mechaniky.

Stiskněte ▲ (OPEN/CLOSE) pro zavření diskové mechaniky.

Přehrávání se spustí automaticky.

3. Stiskněte INFO/MENU (□) pro zobrazení nabídky možností.

Nebo

Stiskněte tlačítko ● REC na dálkovém ovládacím. Můžete nahrávat všechny hudební skladby na audio CD.

4. Pomocí ▲/▼ zvolte [Zápis CD] a stisknutím ENTER (⊙) ho aktivujte.
5. Pomocí ▲/▼ zvolte v nabídce požadovanou stopu, kterou chcete kopírovat, a stiskněte ENTER (⊙).

Opakujte krok pro volbu zvolení tolika stop, kolik si přejete.

<b>Vybrat vše</b>	Zvolte všechny stopy na AUDIO CD.
<b>Možnost</b>	Volí zakódovanou možnost z vyskakovací nabídky (128kbps, 192kbps nebo 320kbps).
<b>Zavřít</b>	Zruší zápis a vrátí do předešlé obrazovky.

6. Prostřednictvím tlačítek ▲/▼/◀/▶ zvolte [Start] a stiskněte tlačítko ENTER (⊙).
7. Pomocí ▲/▼/◀/▶ zvolte cílovou složku, do které se má kopírovat.

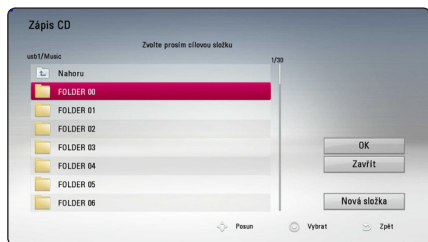

Pokud chcete vytvořit novou složku, pomocí ▲/▼/◀/▶ zvolte [Nová složka] a stiskněte ENTER (⊙).

Zadejte název souboru pomocí virtuální klávesnice a stiskněte ENTER (⊙) zatímco vyberete možnost [OK].

8. Pomocí ▲/▼/◀/▶ zvolte možnost [OK] a stiskněte ENTER (⊙) pro spuštění zápisu Audio CD. Pokud zastavíte zápis Audio CD v jeho průběhu, stiskněte ENTER (⊙), když je zvýrazněno [Zrušit].
9. Po skončení nahrávání audio CD se zobrazí zpráva. Stiskněte ENTER (⊙) pro kontrolu, zda je soubor vytvořen v cílové složce.

### ! Poznámka

- Tabulka níže zobrazuje průměrnou dobu zápisu audio stopy 4minutového přehrávání na hudební soubor rychlostí 192 kbps jako příklad.

Režim zastavení	V průběhu přehrávání
1 min.	4 min.

- Doby nahrávání ve výše uvedené tabulce jsou pouze přibližné.
- Aktuální doba ripování u paměťového zařízení USB je závislá na možnostech paměťového zařízení USB.
- Ujistěte se, že je k dispozici minimálně 50 MB volného místa, nahráváte-li na paměťové zařízení USB.
- Pro správný zápis by délka hudby neměla překročit 20 sekund.
- Nevyvíjejte tento přehrávač nebo nevytahujte paměťové zařízení USB v průběhu nahrávání audio CD.

### ! Výstraha

Nahrávky a kopie na tomto přehrávači jsou určeny pouze pro vaši osobní potřebu, nikoliv pro komerční účely. Neoprávněné vytváření kopií chráněných nahrávek včetně počítačových programů a souborů prostřednictvím vysílání a zvukových záznamů může představovat porušení autorských práv a zakládat podstatu trestného činu. Toto zařízení nesmí být používáno ke zmíněným účelům. Společnost LG výslovně odmítá jakoukoliv odpovědnost za ilegální distribuci či využívání neautorizovaného obsahu ke komerčním účelům.

**Počítejte si odpovědně.**

**Respektujte autorská práva.**



## Provoz rádia

Ujistěte se, že jsou připojeny antény (viz strana 21).

### Poslech rádia

1. Stiskněte FUNCTION, až se na displeji obrazovky objeví TUNER (FM). Naladí se poslední přijímaná stanice.
2. Stiskněte a přidržte tlačítko TUNING (-/+) po dobu dvou sekund, až se začne měnit indikace frekvence. Prohledávání se zastaví po tom, co se jednotka naladí na nějakou stanici. Nebo tiskněte TUNING (-/+) opakovaně.
3. Upravte hlasitost stisknutím VOL (+/-).

### Předvolba stanic

Můžete přednastavit 50 FM stanic.

Před laděním se ujistěte, že jste ztlumili hlasitost.

1. Tiskněte FUNCTION, až se na displeji objeví TUNER (FM).
2. Zvolte požadovanou frekvenci pomocí TUNING (-/+).
3. Stiskněte ENTER (⊙), přednastavené číslo bliká na displeji obrazovky.
4. Stiskněte PRESET (-/+) pro volbu požadovaného přednastaveného čísla.
5. Stiskněte ENTER (⊙). Stanice se uloží.
6. Opakujte kroky 2 až 5 pro uložení dalších stanic.

### Vymazání uložené stanice

1. Stiskněte tlačítko PRESET (-/+) pro volbu přednastaveného čísla, které si přejete vymazat.
2. Stiskněte tlačítko CLEAR, přednastavené číslo bude blikat na displeji obrazovky.
3. Stiskněte znovu tlačítko CLEAR pro vymazání přednastaveného čísla.

### Vymazání všech uložených stanic

Stiskněte a přidržte tlačítko CLEAR po dobu dvou sekund. Začne blikat "ERASE ALL". Stiskněte znovu tlačítko CLEAR. Potom se všechny uložené stanice vymažou.

### Zlepšení nekvalitního FM příjmu

Stiskněte B (modré) (MONO/STEREO) barevné tlačítko na dálkovém ovladači. Tímto přepnete tuner ze stereo režimu na mono a obvykle se tím zlepší příjem.

### Viz informace o radiové stanici

Tuner FM je dodáván s funkcí RDS (Radio Data System). Ukazuje informace o radiové stanici, kterou posloucháte. Tiskněte tlačítko RDS opakovaně k zobrazení různých typů dat:

PS	(Programme Service Name - Servisní název programu): Název kanálu se objeví na displeji.
PTY	(Programme Typ Recognition – Rozpoznání typu programu): Typ programu (např. jazz nebo zprávy) se objeví na displeji.
RT	(Radio Text – Radiový text) Textová zpráva obsahuje speciální informace o rozhlasové stanici. Tento text může rolovat přes displej.
CT	(čas řízený kanálem) Ukazuje čas a datum tak, jak je vysílán stanicí.

## Využívání funkce přístupu Premium

Můžete použít různé obsahy služeb prostřednictvím internetu pomocí funkce přístupu Premium.

1. Zkontrolujte internetové připojení a nastavení (strana 24).
2. Stiskněte HOME (🏠).
3. Zvolte [Premium] pomocí </> a stiskněte tlačítko ENTER (⊙).



4. Zvolte službu on-line pomocí  $\wedge/\vee$  a stiskněte tlačítko ENTER (⊙).

### ! Poznámka

- Pokud chcete získat podrobné informace o každé službě, kontaktujte poskytovatele nebo navštivte odkaz podpory příslušné služby.
- Obsah služeb Premium a informace týkající se služeb, včetně uživatelského rozhraní, podléhají změnám bez upozornění. Pro více detailů o aktualizaci informací viz webová stránka každé služby.
- Přenos funkce Premium s bezdrátovým síťovým připojením může být poruchový z důvodu rádiových frekvencí používaných jinými domácími spotřebiči.
- Při prvním přístupu k funkci [Premium] nebo [LG Aplikace] se zobrazí nastavení země. Chcete-li nastavení země změnit, vyberte možnost [Upravit] a stiskněte tlačítko ENTER (⊙).

## Používání aplikací LG Aplikace

V tomto přehrávači je možno využít aplikační službu LG přes internet. Můžete snadno vyhledat a stáhnout různé aplikace z úložiště LG App.

V závislosti na regionu nemusí být aplikace LG Aplikace momentálně dostupné. Služba LG Aplikace bude pro takové oblasti otevřena později pomocí aktualizací softwaru.

1. Zkontrolujte internetové připojení a nastavení (strana 24).
2. Stiskněte HOME (🏠).
3. Zvolte [LG Aplikace] pomocí </> a stiskněte tlačítko ENTER (⊙).



4. Vyberte požadovanou položku pomocí </> a stiskněte tlačítko ENTER (⊙).
5. Pomocí  $\wedge/\vee/</>$  zvolte aplikaci a stiskněte ENTER (⊙), čímž zobrazíte potřebné informace.
6. Jakmile se zvýrazní ikona [instalace], stiskněte tlačítko ENTER (⊙). Aplikace se nainstaluje do přehrávače. Aby se aplikace mohla do přehrávače nainstalovat, musí se uživatel zaregistrovat. Další informace k registraci najdete na příslušné straně 51.
7. Stisknutím žlutého tlačítka (Y) se zobrazí obrazovka [Moje apl.].
8. Zvolte nainstalovanou aplikaci a aktivujte ji stisknutím tlačítka ENTER (⊙).

### ! Poznámka

Pokud si chcete nainstalovat placenou aplikaci, musíte se stát platícím účastníkem. Další informace získáte na [www.lgappstv.com](http://www.lgappstv.com).

## Registrace

K využití funkce [LG Aplikace] se musíte přihlásit ke svému účtu.

1. Stiskněte červené tlačítko (R) na obrazovce [LG Aplikace] nebo [Moje apl.].
2. Vyplňte kolonky [ID] a [Heslo] pomocí virtuální klávesnice.

Pokud nemáte účet, zaregistrujte se stisknutím červeného tlačítka (R).

3. Pomocí  $\wedge/V/</>$  zvolte [OK] a stiskněte ENTER (⊙), čímž se přihlásíte ke svému účtu.

Pokud zatrhnete políčko [Aut. přihlášení], uloží se vaše ID a heslo do paměti a budete automaticky přihlášení, aniž byste tyto údaje museli vkládat.

### ! Poznámka

- Pokud se chcete zaregistrovat pod jiným účtem, stiskněte na obrazovce [LG Aplikace] nebo [Moje apl.] červené tlačítko (R) a zvolte položku [Změnit uživatele].
- Pokud chcete zobrazit informace ke svému účtu a aplikacím, stiskněte na obrazovce [LG Aplikace] nebo [Moje apl.] červené tlačítko (R) a zvolte položku [Nastavení účtu].

## Ovládání služby Apps

Můžete procházet všemi nainstalovanými aplikacemi v nabídce [Moje apl.] nebo je smazat.

### Procházení aplikací

1. Zvolte aplikaci a stiskněte zelené tlačítko (G), čímž zobrazíte její položky.
2. Pomocí  $\wedge/V/$  zvolte [Posun] a stiskněte ENTER (⊙).
3. Pomocí  $\wedge/V/</>$  zvolte pozici, kterou chcete procházet, a stiskněte ENTER (⊙).

### Vymazání aplikace

1. Zvolte aplikaci a stiskněte zelené tlačítko (G), čímž zobrazíte příslušnou položku.
2. Pomocí  $\wedge/V$  zvolte [Vymazat] a stiskněte ENTER (⊙).
3. Pomocí  $</>$  zvolte [Ano] a potvrďte stisknutím ENTER (⊙).

## Vyhledání závad

### Všeobecně

Příznak	Příčina a řešení
Zařízení nejde zapnout.	<ul style="list-style-type: none"> <li>Zasuňte síťovou šňůru pevně do nástěnné zásuvky.</li> </ul>
Jednotka nespustí přehrávání.	<ul style="list-style-type: none"> <li>Vložte přehrávatelný disk. (Zkontrolujte typ disku, barevný systém a kód oblasti.)</li> <li>Vložte disk přehrávatelnou stranou směrem dolů.</li> <li>Očistěte disk.</li> <li>Zrušte funkci hodnocení nebo změňte úroveň hodnocení.</li> </ul>
Úhel nelze změnit.	<ul style="list-style-type: none"> <li>Víceúhlové záběry nemohou být zapsány na právě přehrávaném DVD videu.</li> </ul>
Nelze přehrát hudební/obrázkové/filmové soubory.	<ul style="list-style-type: none"> <li>Soubory nejsou zapsány ve formátu, který může být přehrán jednotkou.</li> <li>Tato jednotka nepodporuje kodek filmového souboru.</li> </ul>
Dálkové ovládání nepracuje správně.	<ul style="list-style-type: none"> <li>Dálkové ovládání není namířeno na čidlo dálkového ovládání rekordéru.</li> <li>Dálkové ovládání je příliš daleko od rekordéru.</li> <li>V cestě mezi dálkovým ovládáním a rekordérem je překážka.</li> <li>Baterie v dálkovém ovládání jsou vybité.</li> </ul>
Jednotka je zapojena, ale napájení se nezapíná nebo nevypíná.	Jednotku lze resetovat následovně:
Jednotka nepracuje správně.	<ul style="list-style-type: none"> <li>Odpojte přívodní šňůru a počkejte alespoň pět sekund, poté ji opět zapojte.</li> </ul>

## Sít'

Příznak	Příčina a řešení
Funkce BD-Live nepracují.	<ul style="list-style-type: none"> <li>• Připojené USB paměťové zařízení nemá dostatek místa. Připojte paměťové zařízení USB, které obsahuje alespoň 1 GB volného místa.</li> <li>• Ujistěte se, že je jednotka správně připojena k místní síti a může se připojit k internetu (viz strana 24).</li> <li>• Vaše širokopásmová rychlost není dostatečně rychlá pro využití vlastností BD-Live. Obrátte se na Poskytovatele služeb sítě (ISP) a zvyšte širokopásmovou rychlost na požadovanou hodnotu.</li> <li>• Možnost [Připojení BD-LIVE] v nabídce [Nastavení] je nastavena na [Zakázáno]. Nastavte možnost na [Povoleno].</li> </ul>
Streaming služeb videa (Jako je YouTube™ apod.) je často zastaven nebo "přetržen" v průběhu přehrávání.	<ul style="list-style-type: none"> <li>• Vaše rychlost širokopásmových služeb není dostatečně rychlá pro streaming video služeb. Obrátte se na Poskytovatele služeb sítě (ISP) a zvyšte širokopásmovou rychlost na požadovanou hodnotu.</li> </ul>
Servery médií nejsou zobrazeny na seznamu zařízení.	<ul style="list-style-type: none"> <li>• Na Vašem média serveru běží firewall nebo antivirový software. Vypněte firewall nebo antivirový software, který je spuštěn na Vašem PC nebo média serveru.</li> <li>• Přehrávač není připojen ke stejné lokální síti jako váš server médií.</li> </ul>
Přístupové místo není zobrazeno v seznamu "Název přístupového místa".	<ul style="list-style-type: none"> <li>• Vaše síťové zařízení stejně jako přístupové místo není pravděpodobně nastaveno na dostupné kmitočtové pásmo a kanál, který podporuje tento přehrávač. Zkuste nastavit kmitočtové pásmo a kanál podle vašeho síťového zařízení.</li> </ul>

## Obraz

Příznak	Příčina a řešení
Není obraz.	<ul style="list-style-type: none"> <li>• Vyberte odpovídající režim video vstupu na TV tak, aby se obraz z rekordéru objevil na obrazovce TV.</li> <li>• Zapojte pevně video připojení.</li> <li>• Zkontrolujte [Nast. barev HDMI] v nabídce [Nastavení], která je nastavena na příslušnou položku, jenž vyhovuje video připojení.</li> <li>• Pokud Vaše TV nepodporuje rozlišení, které jste na přehrávači nastavili, můžete nastavit rozlišení, které Vaše TV akceptuje.</li> <li>• Výstupní konektor HDMI OUT přehrávače je připojen k zařízení DVI, který nepodporuje ochranu autorských práv.</li> </ul>
Objevují se ruchy obrazu	<ul style="list-style-type: none"> <li>• Přehráváte disk zapsaný v barevném systému, který se liší od Vaší TV.</li> <li>• Nastavte rozlišení vhodné pro vaši TV.</li> </ul>
Výstupem přehrávání disků Blu-ray 3D nejsou 3D pohledy.	<ul style="list-style-type: none"> <li>• Připojte přehrávač ke svému televizoru kabelem HDMI (typ A, vysokorychlostní HDMI™ kabel s Ethernetem).</li> <li>• Váš televizor nepodporuje "závazný formát HDMI 3D".</li> <li>• Volba [Režim 3D] v menu [Nastavení] je nastavena na [Vyp.]. Nastavte volbu na [Zap.].</li> </ul>

## 5

## Zvuk

Příznak	Příčina a řešení
Není slyšet žádný zvuk nebo je zvuk zdeformovaný.	<ul style="list-style-type: none"> <li>• Jednotka je v režimu skenování, zpomalené rychlosti přehrávání nebo v režimu pozastavení.</li> <li>• Zvuk je příliš potichu.</li> <li>• Zkontrolujte zapojení kabelů reproduktorů. (strana 17)</li> </ul>

## Zákaznická podpora

Ke zvýšení výkonu produktu doporučujeme aktualizovat přehrávač posledním softwarem a/nebo přidat nové vlastnosti. Pro získání posledního softwaru k tomuto přehrávači (pokud byly učiněny aktualizace) navštivte <http://www.lg.com/global/support> nebo kontaktujte centrum péče o zákazníky společnosti LG.

## Otevřete poznámku softwarového zdroje

Pro získání odpovídajícího zdrojového kódu v licenci GPL, LGPL a jiných navštivte prosím stránky <http://opensource.lge.com>. Veškeré licenční a záruční podmínky a autorská práva jsou k dispozici ke stažení se zdrojovým kódem.

## Ovládání vaší TV dodaným dálkovým ovládáním.

Můžete ovládat Vaši TV použitím níže uvedených tlačítek.

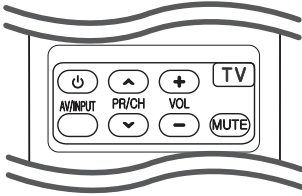

Stisknutím	Můžete
(TV POWER)	Zapne nebo vypne TV.
AV/INPUT	Přepne zdroj vstupu pro TV mezi TV a jinými vstupními zdroji.
PR/CH $\wedge$ / $\vee$	Prochází vpřed nebo vzad kanály uloženými v paměti.
VOL +/-	Nastaví hlasitost TV.
MUTE	Zapněte nebo vypněte zvuk televizoru.

### ! Poznámka

V závislosti na připojení jednotky se může stát, že nebudete moci ovládat TV pomocí některých tlačítek.

## Nastavení dálkového ovládání vaší televize

Můžete ovládat vaši televizi prostřednictvím dodaného dálkového ovládání.

Je-li vaše TV uvedena v následující tabulce, nastavte odpovídající kód výrobce.

1. Źte tlačítko (TV POWER) a pomocí numerických tlačítek vložte výrobní kód pro vaši TV (viz tabulka níže).

Výrobce	Číslo kódu
LG	1(Předvoleno), 2
Zenith	1, 3, 4
GoldStar	1, 2
Samsung	6, 7
Sony	8, 9
Hitachi	4

2. Uvolněte tlačítko (TV POWER) pro ukončení nastavení.

V závislosti na TV některá nebo všechna tlačítka nemusí fungovat i po vložení správného kódu výrobce. Když vyměníte baterie v dálkovém ovládání, číslo kódu, které jste nastavili, může být nastaveno zpět na standardní nastavení.

## Aktualizace síťového softwaru

### Upozornění na síťové aktualizace

Čas od času je dostupné zlepšení výkonu a/nebo dodatečné funkce nebo služby pro tuto jednotku, která je připojena k širokopásmové domácí síti. Je-li dostupný nový software a jednotka je připojena k širokopásmové domácí síti, přehrávač Vás informuje o aktualizacích následovně:

#### Možnost 1:

1. Nabídka aktualizace se objeví na obrazovce po zapnutí přehrávače.
2. Prostřednictvím tlačítek </> zvolte požadovanou možnost a poté stisknete tlačítko ENTER (⊙).

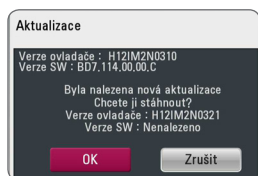

[OK]	Spustí aktualizaci softwaru.
[Zrušit]	Ukončí nabídku aktualizace a vypne napájení.

#### Možnost 2:

Pokud je aktualizace softwaru dostupná na serveru, objeví se dole v Home menu ikona "Aktualizace". Pro spuštění aktualizace stiskněte modře (B) zbarvené tlačítko.

## Aktual. softwaru

Ke zvýšení výkonu produktu doporučujeme aktualizovat přehrávač posledním softwarem a/ nebo přidat nové vlastnosti. Můžete aktualizovat software připojením přístroje přímo k serveru a aktualizace softwaru.

### ! Poznámka

- Před aktualizací softwaru na Vašem přehrávači vyjměte všechny disky a zařízení USB z přehrávače.
- Před aktualizací softwaru na Vašem přehrávači vypněte přehrávač a poté jej opět zapněte.
- **V průběhu aktualizacího procesu nespínáte přehrávač nebo neodpojujte jednotku od proudu, také neklikejte na žádná tlačítka.**
- Pokud zrušíte aktualizaci, vypněte jednotku a opět ji zapněte pro stabilní výkon.
- Jednotka nemůže být aktualizována předešlou softwarovou verzí.

1. Zkontrolujte internetové připojení a nastavení (strana 24).
2. Zvolte možnost [Software] v nabídce [Nastavení], poté stisknete ENTER (⊙).
3. Zvolte možnost [Aktualizace] a stisknete ENTER (⊙).

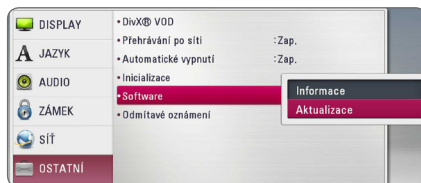

Přehrávač zkontroluje nejnovější aktualizace.

### ! Poznámka

- V průběhu kontroly ukončení aktualizacího procesu stisknete ENTER (⊙).
- Pokud není žádná aktualizace k dispozici, objeví se zpráva "Žádná aktualizace není k dispozici". Stisknete ENTER (⊙) pro návrat do [Domácí nabídka].



4. Pokud existuje novější verze, objeví se zpráva "Chcete aktualizovat?".
5. Zvolte [OK] pro spuštění aktualizace.  
(Volba [Zrušit] ukončí aktualizaci.)
6. Přehrávač spustí stahování nejnovější aktualizace ze serveru. (Stahování potrvá několik minut v závislosti na podmínkách Vaší domácí sítě.)
7. Po ukončení stahování se objeví zpráva "Stahování dokončeno. Chcete aktualizovat?"
8. Zvolte OK pro spuštění aktualizace.  
(Volbou [Zrušit] se ukončí aktualizace a stažený soubor nebude použitelný. U příští aktualizace softwaru se proces aktualizace spustí opět od začátku.)

(Volba [Zrušit] ukončí aktualizaci.)



### Výstraha

Nevypínejte jednotku v průběhu softwarové aktualizace.



### Poznámka

Pokud software zahrnuje aktualizaci ovladače, disková mechanika se může v průběhu procesu otevřít.

9. Po dokončení aktualizace se přístroj automaticky během několika sekund vypne.
10. Zařízení se opět zapne. Systém již pracuje s novou verzí.



### Poznámka

Funkce softwarové aktualizace nemusí správně pracovat v závislosti na podmínkách internetu. V tomto případě si můžete pořídit poslední software z autorizovaného servisního centra LG Electronics, poté aktualizujte přehrávač. Viz "Zákaznická podpora" na straně 54.

## O Nero MediaHome 4 Essentials

Nero MediaHome 4 Essentials je software určený pro sdílení filmových, hudebních a obrázkových souborů uložených ve vašem přehrávači jako kompatibilní DLNA digitální média server.

### ! Poznámka

- CD Nero MediaHome 4 Essentials je vytvořeno pro PC a nemělo by být vloženo do přehrávače nebo do jiného zařízení.
- Dodaný CD-ROM Nero MediaHome 4 Essentials je přizpůsoben vydání softwaru pouze pro sdílení souborů a složek na tomto přehrávači.
- Dodaný software Nero MediaHome 4 Essentials nepodporuje následující funkce: Transkódování, Dálkové ovládání UI, TV, internetové služby a Apple iTunes.
- Dodávaný software Nero MediaHome 4 Essentials lze stáhnout na <http://www.lg.com/global/support>. Odkaz pro stažení naleznete na webové stránce tohoto výrobku.
- Tento návod vysvětluje činnosti pomocí anglické verze Nero MediaHome 4 Essentials jako příklad. Následujte vysvětlení odkazující na aktuální činnosti vaší jazykové verze.

## Požadavky na systém

### Windows PC

- Windows® XP (Service Pack 2 nebo vyšší), Windows Vista® (nevyžadován Service Pack), Windows® 7 (Service Pack není vyžadován), Windows® XP Media Center Edition 2005 (Service Pack 2 nebo vyšší), Windows Server® 2003
- Windows Vista® 64 bitové vydání (aplikace běží při 32 bitovém režimu)
- Systém Windows® 7 64bitová edice (aplikace je spuštěna v 32bitovém režimu)
- Místo pevného disku 200 MB místa pevného disku pro typickou samostatnou instalaci Nero MediaHome.
- 1.2 GHz Intel® Pentium® III nebo AMD Sempron™ 2200+ procesory
- Paměť: 256 MB RAM
- Grafická karta s minimálně 32 MB video pamětí, minimální rozlišení 800 x 600 pixelů a barevné nastavení 16 bit.
- Windows® Internet Explorer® 6.0 nebo vyšší
- DirectX® 9.0c revize 30 (Srpen 2006) nebo vyšší
- Síťové prostředí: 100 Mb Ethernet, WLAN

### Macintosh

- Mac OS X 10.5 (Leopard) nebo 10.6 (Snow Leopard)
- Počítač Macintosh s procesorem Intel x86
- Hard drive space: 200 MB hard drive space for a typical installation of Nero MediaHome stand-alone
- Memory: 256 MB RAM

## Instalace Nero MediaHome 4 Essentials

### Windows

Spustíte počítač a vložíte CD-ROM který je součástí dodávky, do CD mechaniky vašeho počítače. Průvodce instalací vás provede rychlým a jednoduchým instalačním procesem. Pro instalaci Nero MediaHome 4 Essentials postupujte následovně:

1. Zavřete všechny programy Microsoft Windows a zavřete veškerý antivirový software, který může být spuštěn.
2. Vložte disk CD-ROM, který je součástí dodávky, do CD mechaniky vašeho počítače.
3. Klikněte na položku [Nero MediaHome 4 Essentials].
4. Aplikaci zahájíte kliknutím na položku [Run].
5. Klikněte na [Nero MediaHome 4 Essentials]. Instalace je připravena a objeví se průvodce instalací.
6. Klikněte na tlačítko [Next] pro zobrazení kolony pro vložení sériového čísla. Klikněte na [Next] pro přechod k dalšímu kroku.
7. Pokud souhlasíte s podmínkami, klikněte na [I accept the License Conditions], zaškrtněte políčko a klikněte na [Next]. Instalace není možná bez tohoto souhlasu.
8. Klikněte na [Typical] a poté klikněte na [Next]. Spustí se instalační proces.
9. Pokud se chcete zúčastnit anonymního sběru dat, zaškrtněte zaškrátkovací políčko a klikněte na tlačítko [Next].
10. Klikněte na tlačítko [Exit] pro dokončení instalace.

### Mac OS X

1. Spustíte počítač a vložíte disk CD-ROM, který je součástí dodávky, do jednotky CD-ROM vašeho počítače.
2. Prohlédněte obsah jednotky CD-ROM a otevřete složku „MediaHome\_4\_Essentials\_MAC“.
3. Poklepejte na soubor obrazu disku „Nero MediaHome.dmg“. Otevře se okno Nero MediaHome.
4. V okně Nero MediaHome přetáhněte ikonu Nero MediaHome do složky Aplikace v tomto okně nebo na jakékoli jiné místo.
5. Nyní můžete aplikaci spustit poklepáním na ikonu Nero MediaHome v místě, kam jste ji přetáhli.

### Sdílení souborů a složek

Na vašem počítači musíte sdílet složky obsahující filmové, hudební soubory a/nebo soubory fotografií pro jejich přehrávání pomocí funkce.

Tato část vysvětluje postup pro zvolení sdílených složek na vašem počítači.

1. Poklepejte na ikonu „Nero MediaHome 4 Essentials“.
2. klikněte na ikonku [Network] na levo a zadejte název sítě v poli [Network name]. Vložený název sítě bude rozpoznán přehrávačem.
3. Klikněte na ikonku [Shares] vlevo.
4. Klikněte na lištu [Local Folders] na obrazovce [Shares].
5. Klikněte na ikonku [Add] pro otevření okna [Browse Folder].
6. Zvolte složku obsahující soubory, které chcete sdílet. Zvolená složka je přidána do seznamu sdílených složek.
7. Klikněte na ikonku [Start Server] pro spuštění serveru.

#### ! Poznámka

- Pokud nejsou sdílené složky nebo soubory zobrazeny na přehrávači, klikněte na složku lišty [Local Folders] a klikněte na [Rescan Folder] na tlačítku [More].
- Pro více informací a softwarových nástrojích navštivte [www.nero.com](http://www.nero.com).

## Seznam kódu oblasti

Vyberte kód oblasti z tohoto seznamu.

oblasti	Kódy	oblasti	Kódy	oblasti	Kódy	oblasti	Kódy
Afghánistán	AF	Fidžijština	FJ	Monako	MC	Singapur	SG
Argentina	AR	Finsko	FI	Mongolsko	MN	Slovensko	SK
Austrálie	AU	Francie	FR	Maroko	MA	Slovinsko	SI
Rakousko	AT	Německo	DE	Nepál	NP	Jihoafriická republika	ZA
Belgie	BE	Velká Británie	GB	Nizozemí	NL	Jižní Korea	KR
Bhútán	BT	Řecko	GR	Nizozemské Antily	AN	Španělsko	ES
Bolívie	BO	Grónsko	GL	Nový Zéland	NZ	Srí Lanka	LK
Brazílie	BR	Hong Kong	HK	Nigérie	NG	Švédsko	SE
Kambodža	KH	Maďarsko	HU	Norsko	NO	Švýcarsko	CH
Kanada	CA	Indie	IN	Omán	OM	Taiwan	TW
Chile	CL	Indonézie	ID	Pakistán	PK	Thajsko	TH
Čína	CN	Izrael	IL	Panama	PA	Turecko	TR
Kolumbie	CO	Itálie	IT	Paraguay	PY	Uganda	UG
Kongo	CG	Jamajka	JM	Filipíny	PH	Ukrajina	UA
Kostarika	CR	Japonsko	JP	Polsko	PL	Spojené státy americké	US
Chorvatsko	HR	Keňa	KE	Portugalsko	PT	Uruguay	UY
Česká republika	CZ	Kuvajt	KW	Rumunsko	RO	Uzbekistán	UZ
Dánsko	DK	Libye	LY	Rusko	RU	Vietnam	VN
Ekvádor	EC	Lucembursko	LU	Saudská Arábie	SA	Zimbabwe	ZW
Egypt	EG	Malajsie	MY	Senegal	SN		
Salvador	SV	Maledivy	MV				
Etiopie	ET	Mexiko	MX				

## Seznam kódu jazyků

Tento seznam použijte pro vložení požadovaného jazyka pro následující základní nastavení: [Zvuk disku], [Titulky disku] a [Nabídka disku].

jazyků	Kódy	jazyků	Kódy	jazyků	Kódy	jazyků	Kódy
Afarština	6565	Francouzština	7082	Litevština	7684	Sindhi	8368
Afrikánština	6570	Friština	7089	Makedonština	7775	Sinhálština	8373
Albánština	8381	Galicijština	7176	Malgašština	7771	Slovenština	8375
Amharština	6577	Gruzínština	7565	Malajština	7783	Slovinština	8376
Arabština	6582	Němčina	6869	Malajamálština	7776	Španělština	6983
Arménština	7289	Řečtina	6976	Maorština	7773	Sudánština	8385
Ásamština	6583	Grónština	7576	Maráthí	7782	Svahilština	8387
Aymara	6588	Guarani	7178	Moldavština	7779	Švédština	8386
Azerbajdánština	6590	Gudžarádština	7185	Mongolština	7778	Tagalština	8476
Baškirština	6665	Hausa	7265	Naurština	7865	Tádžičtina	8471
Baskičtina	6985	Hebrejština	7387	Nepálština	7869	Tamilština	8465
Bengali; Bangla	6678	Hindština	7273	Norština	7879	Telugu	8469
Bhutani	6890	Maďarština	7285	Urijština	7982	Thajština	8472
Bihari	6672	Islandština	7383	Pandžábština	8065	Tonga	8479
Breton	6682	Indonéština	7378	Paštština	8083	Turečtina	8482
Bulharština	6671	Interlingua	7365	Perština	7065	Turkmenština	8475
Barmština	7789	Irština	7165	Polština	8076	Twi	8487
Běloruština	6669	Italština	7384	Portugalština	8084	Ukrajínština	8575
Čínština	9072	Japonština	7465	Kečujština	8185	Urdština	8582
Chorvatština	7282	Kannadština	7578	Rétorománština	8277	Uzbečtina	8590
Čeština	6783	Kašmírština	7583	Rumunština	8279	Vietnamština	8673
Dánština	6865	Kazaština	7575	Ruština	8285	Volapük	8679
Holandština	7876	Kirgizština	7589	Samojština	8377	Velština	6789
Česky	6978	Korejština	7579	Sanskrt	8365	Wolofština	8779
Esperanto	6979	Kurdština	7585	Skotština	7168	Xhosa	8872
Estonština	6984	Laoština	7679	Srbština	8382	Jidiš	7473
Faerština	7079	Latina	7665	Srbochorvatština	8372	Jorubština	8979
Fidžijština	7074	Lotyšština	7686	Shona	8378	Zulu	9085
Finština	7073	Lingala	7678				

## Obchodní známky a licence



Blu-ray Disc™, Blu-ray™, Blu-ray 3D™, BD-Live™, BONUSVIEW™ a loga jsou ochrannými známkami společnosti Blu-ray Disc Association.



“DVD Logo” je obchodní známkou Format/Logo Licensing Corporation.



Java je obchodní známkou společnosti Oracle a/ nebo jejich přidružených společností.



HDMI, logo HDMI a High-Definition Multimedia Interface jsou obchodní známky nebo registrované obchodní známky společnosti HDMI Licensing LLC v USA a dalších zemích.



Vyrobeno v licenci Dolby Laboratoires. “Dolby”, “Pro Logic”, a symbol dvojitého D jsou obchodní značky Dolby Laboratories.



DLNA®, Logo DLNA a DLNA CERTIFIED® jsou ochranné známky, servisní značky nebo certifikované značky Digital Living Network Alliance.



Vyrobeno na základě licence chráněné patenty platnými v USA č.: 5,956,674; 5,974,380; 6,226,616; 6,487,535; 7,392,195; 7,272,567; 7,333,929; 7,212,872 a dalšími v USA a celosvětově platnými vydanými a přihlášenými patenty. DTS-HD, Symbol a DTS-HD se Symbolem jsou registrované obchodní značky a DTS-HD Master Audio je obchodní značka společnosti DTS, Inc. Součástí produktu je software. © DTS, Inc. Všechna práva vyhrazena.



Loga “AVCHD” a “AVCHD” jsou obchodními známkami společností Panasonic Corporation a Sony Corporation.



DivX®, DivX Certified® a přidružená loga jsou obchodními známkami společnosti Rovi Corporation nebo jejich dceřiných společností a jsou používány na základě licence.

## Poznámka společnosti Cinavia

Produkt používá technologii Cinavia k omezení používání neoprávněných kopií některých komerčně produkováných filmů a videí a jejich soundtracků. Pokud dojde ke zjištění neoprávněného použití neověřené kopie, zobrazí se zpráva a přehrávání nebo kopírování bude přerušeno.

Další informace o technologii Cinavia naleznete v Informačním Centru pro Zákazníky Online(Online Consumer Information Center) Cinavia na adrese <http://www.cinavia.com>. Požadujete-li zaslání dalších informací o technologii Cinavia poštou, odešlete poštovní lístek s vaší adresou na adresu: Cinavia Informačním Centru pro Zákazníky (Consumer Information Center), P.O. Box 86851, San Diego, CA, 92138, USA.

Tento produkt obsahuje technologii vlastnictví licencovanou společností Verance Corporation a je chráněn americkým patentem 7 369 677 a dalšími americkými a celosvětovými patenty vydanými a čekajícími na schválení a také autorskými právy a ochranou obchodního tajemství pro konkrétní aspekty této technologie. Cinavia je obchodní známka společnosti Verance Corporation. Copyright 2004-2010 Verance Corporation. Všechna práva vyhrazena společností Verance. Zpětný rozbor aplikace nebo zkoumání je zakázáno.

## Specifikace výstupu audia

Jack/Setting Source	HDMI OUT			
	PCM Stereo	PCM Multi-Ch	Znovu kódovat DTS *3	BitStream *1*2
<b>Dolby Digital</b>	PCM 2ch	PCM 5.1ch	DTS	Dolby Digital
<b>Dolby Digital Plus</b>	PCM 2ch	PCM 5.1ch	DTS	Dolby Digital Plus
<b>Dolby TrueHD</b>	PCM 2ch	PCM 5.1ch	DTS	Dolby TrueHD
<b>DTS</b>	PCM 2ch	PCM 5.1ch	DTS	DTS
<b>DTS-HD</b>	PCM 2ch	PCM 5.1ch	DTS	DTS-HD
<b>Linear PCM 2ch</b>	PCM 2ch	PCM 2ch	DTS	Linear PCM 2ch
<b>Linear PCM 5.1ch</b>	PCM 2ch	PCM 5.1ch	DTS	Linear PCM 5.1ch
<b>Linear PCM 7.1ch</b>	PCM 2ch	PCM 5.1ch	DTS	Linear PCM 7.1ch

\*1 Sekundární a alternativní audio nemusí být zahrnuto do výstupu bitového toku pokud možnost [Digitální výstup.] je nastavena na [BitStream]. (S výjimkou kodeku LPCM : výstup pokaždé zahrnuje interaktivní a sekundární audio.)

\*2 Tento přehrávač automaticky volí HDMI audio dle dekódované kapacity připojeného HDMI zařízení dokonce i tehdy, když je možnost [Digitální výstup.] nastavena na [BitStream].

\*3 Pokud je možnost [Digitální výstup.] nastavena na [Znovu kódovat DTS], audio výstup je limitován na 48 kHz a 5.1 k. Pokud je možnost [Digitální výstup.] nastavena na [Znovu kódovat DTS], rekódovaný DTS audio výstup je určen pro disky BD-ROM a originální audio je výstupem pro další disky (jako [BitStream]).

- Audio výstup je nastaven jako PCM 48 kHz/16 bit pro soubory MP3/WMA a PCM 44.1kHz/16 bit pro Audio CD v průběhu přehrávání.
- S digitálním audio připojením (HDMI OUT), zvuky tlačítka nabídky disku BD-ROM nemusí být slyšet, pokud možnost [Digitální výstup.] je nastavena na [BitStream].
- Jestliže audio formát digitálního výstupu neodpovídá schopnostem vašeho přijímače, bude přijímač vydávat silný zkreslený zvuk nebo bude úplně bez zvuku.
- Šest kanálů digitálního prostorového zvuku přes digitální připojení lze získat pouze tehdy, když je váš přijímač vybaven digitálním vícekanálovým dekodérem.
- Toto nastavení není dostupné pro vstupní signál z externího zařízení.



## Technické údaje

Všeobecně	
Požadavky na příkon	Viz štítek na přístroji.
Spotřeba	Viz štítek na přístroji.
Rozměry (Š x V x D)	Prům. 360 X 60,5 X 297 mm
Čistá váha (přibl.)	2,7 kg
Provozní teplota	5 °C až 35 °C (41 °F až 95 °F)
Provozní vlhkost	5 % až 90 %

Vstupy/Výstupy	
VIDEO OUT	1,0 V (p-p), 75 Ω, sync negativní, konektor RCA x 1
HDMI OUT (video/audio)	19pinový (Typ A, HDMI™ Connector) x 1
ANALOG AUDIO IN	2.0 Vrms (1 kHz, 0 dB), 600 Ω, konektor RCA (L, P) x 1
DIGITAL IN (OPTICAL)	3 V (p-p), 1x optický konektor x 1
PORT. IN	0,5 Vrms (3,5 mm stereo konektor) x 1

Tuner (Ladič)	
Rozsah ladění FM	87,5 až 108,0 MHz nebo 87,50 až 108,00 MHz

Zesilovač	
Výstupní výkon, (RMS), THD 10 %	
Celkem	850 W
Přední část	141 W x 2
Střední	141 W
Zadní část	141 W x 2
Sub-Woofer	145 W (pasivní)

Systém	
Laser	Polovodičový laser
vlnová délka	405 nm / 650 nm
Systém signálu	Standardní PAL/NTSC barevný systém TV.
Frekvenční odezva	20 Hz až 18 kHz (vzorkování 48 kHz, 96 kHz, 192 kHz)
Harmonické zkreslení	Méně než 0,05 %
Dynamický rozsah	Více než 80 dB
LAN port	Konektor ethernetu x 1, 10BASE-T/100BASE-TX
Bus Power Supply (USB)	DC 5 V  500 mA

Reproduktory (BH6220S)			
Přední reproduktor (Levý/Pravý)			
Typ	1 Way 1 reproduktor	Max. příkon:	282 W
Jmenovitá impedance	3 Ω	Čisté rozměry (Š x V x H)	88 x 197 x 79 mm
Příkon	141 W	Čistá váha:	0.6 kg
Zadní reproduktor (Levý/Pravý)			
Typ	1 Way 1 reproduktor	Max. příkon:	282 W
Jmenovitá impedance	3 Ω	Čisté rozměry (Š x V x H)	88 x 197 x 79 mm
Příkon	141 W	Čistá váha:	0.6 kg
Středový reproduktor			
Typ	1 Way 1 reproduktor	Max. příkon:	282 W
Jmenovitá impedance	3 Ω	Čisté rozměry (Š x V x H)	300 x 88 x 64 mm
Příkon	141 W	Čistá váha:	0.5 kg
Sub-Woofer			
Typ	1 Way 1 reproduktor	Max. příkon:	290 W
Jmenovitá impedance	3 Ω	Čisté rozměry (Š x V x H)	133 x 352 x 325 mm
Příkon	145 W	Čistá váha:	4.8 kg

Reproduktory (BH6320H)			
Přední reproduktor (Levý/Pravý)			
Typ	2 Way 3 reproduktor	Max. příkon:	282 W
Jmenovitá impedance	3 $\Omega$	Čisté rozměry (Š x V x H)	200 x 550 x 200 mm
Příkon	141 W	Čistá váha:	1.3 Kg
Zadní reproduktor (Levý/Pravý)			
Typ	2 Way 3 reproduktor	Max. příkon:	282 W
Jmenovitá impedance	3 $\Omega$	Čisté rozměry (Š x V x H)	200 x 550 x 200 mm
Příkon	141 W	Čistá váha:	1.3 Kg
Středový reproduktor			
Typ	2 Way 3 reproduktor	Max. příkon:	282 W
Jmenovitá impedance	3 $\Omega$	Čisté rozměry (Š x V x H)	311 x 96 x 69 mm
Příkon	141 W	Čistá váha:	1.1 Kg
Sub-Woofer			
Typ	1 Way 1 reproduktor	Max. příkon:	290 W
Jmenovitá impedance	3 $\Omega$	Čisté rozměry (Š x V x H)	216 x 405 x 312 mm
Příkon	145 W	Čistá váha:	5.5 Kg

Reproduktory (BH6420P)			
Přední reproduktor (Levý/Pravý)			
Typ	1 Way 1 reproduktor	Max. příkon:	282 W
Jmenovitá impedance	3 Ω	Čisté rozměry (Š x V x H)	250 x 1100 x 250 mm
Příkon	141 W	Čistá váha:	3.4 Kg
Zadní reproduktor (Levý/Pravý)			
Typ	1 Way 1 reproduktor	Max. příkon:	282 W
Jmenovitá impedance	3 Ω	Čisté rozměry (Š x V x H)	88 x 197 x 79 mm
Příkon	141 W	Čistá váha:	0.6 Kg
Středový reproduktor			
Typ	1 Way 1 reproduktor	Max. příkon:	282 W
Jmenovitá impedance	3 Ω	Čisté rozměry (Š x V x H)	300 x 88 x 64 mm
Příkon	141 W	Čistá váha:	0.5 Kg
Sub-Woofery			
Typ	1 Way 1 reproduktor	Max. příkon:	290 W
Jmenovitá impedance	3 Ω	Čisté rozměry (Š x V x H)	133 x 352 x 325 mm
Příkon	145 W	Čistá váha:	4.8 Kg

Reproduktory (BH6520T)			
Přední reproduktor (Levý/Pravý)			
Typ	1 Way 1 reproduktor	Max. příkon:	282 W
Jmenovitá impedance	3 Ω	Čisté rozměry (Š x V x H)	250 x 1100 x 250 mm
Příkon	141 W	Čistá váha:	3.4 Kg
Zadní reproduktor (Levý/Pravý)			
Typ	1 Way 1 reproduktor	Max. příkon:	282 W
Jmenovitá impedance	3 Ω	Čisté rozměry (Š x V x H)	250 x 1100 x 250 mm
Příkon	141 W	Čistá váha:	3.4 Kg
Středový reproduktor			
Typ	1 Way 1 reproduktor	Max. příkon:	282 W
Jmenovitá impedance	3 Ω	Čisté rozměry (Š x V x H)	300 x 88 x 64 mm
Příkon	141 W	Čistá váha:	0.5 Kg
Sub-Woofer			
Typ	1 Way 1 reproduktor	Max. příkon:	290 W
Jmenovitá impedance	3 Ω	Čisté rozměry (Š x V x H)	133 x 352 x 325 mm
Příkon	145 W	Čistá váha:	4.8 Kg

Reproduktory (BH6620P)			
Přední reproduktor (Levý/Pravý)			
Typ	2 Way 2 reproduktor	Max. příkon:	282 W
Jmenovitá impedance	3 $\Omega$	Čisté rozměry (Š x V x H)	275 x 1050 x 270 mm
Příkon	141 W	Čistá váha:	2.5 Kg
Zadní reproduktor (Levý/Pravý)			
Typ	1 Way 1 reproduktor	Max. příkon:	282 W
Jmenovitá impedance	3 $\Omega$	Čisté rozměry (Š x V x H)	96 x 250 x 85 mm
Příkon	141 W	Čistá váha:	0.47 Kg
Středový reproduktor			
Typ	2 Way 2 reproduktor	Max. příkon:	282 W
Jmenovitá impedance	3 $\Omega$	Čisté rozměry (Š x V x H)	200 x 103 x 88 mm
Příkon	141 W	Čistá váha:	0.45 Kg
Sub-Woofer			
Typ	1 Way 1 reproduktor	Max. příkon:	290 W
Jmenovitá impedance	3 $\Omega$	Čisté rozměry (Š x V x H)	190 x 385 x 318 mm
Příkon	145 W	Čistá váha:	5.0 Kg

Reproduktory (BH6620S)			
Přední reproduktor (Levý/Pravý)			
Typ	1Way 1speaker	Max. příkon:	282 W
Jmenovitá impedance	3 Ω	Čisté rozměry (Š x V x H)	96 x 250 x 85 mm
Příkon	141 W	Čistá váha:	0.47 Kg
Zadní reproduktor (Levý/Pravý)			
Typ	1 Way 1 reproduktor	Max. příkon:	282 W
Jmenovitá impedance	3 Ω	Čisté rozměry (Š x V x H)	96 x 250 x 85 mm
Příkon	141 W	Čistá váha:	0.47 Kg
Středový reproduktor			
Typ	2 Way 2 reproduktor	Max. příkon:	282 W
Jmenovitá impedance	3 Ω	Čisté rozměry (Š x V x H)	200 x 103 x 88 mm
Příkon	141 W	Čistá váha:	0.45 Kg
Sub-Woofer			
Typ	1 Way 1 reproduktor	Max. příkon:	290 W
Jmenovitá impedance	3 Ω	Čisté rozměry (Š x V x H)	190 x 385 x 318 mm
Příkon	145 W	Čistá váha:	5.0 Kg

Reproduktory (BH6620T)			
Přední reproduktor (Levý/Pravý)			
Typ	2 Way 2 reproduktor	Max. příkon:	282 W
Jmenovitá impedance	3 $\Omega$	Čisté rozměry (Š x V x H)	275 x 1050 x 270 mm
Příkon	141 W	Čistá váha:	2.5 Kg
Zadní reproduktor (Levý/Pravý)			
Typ	2 Way 2 reproduktor	Max. příkon:	282 W
Jmenovitá impedance	3 $\Omega$	Čisté rozměry (Š x V x H)	275 x 1050 x 270 mm
Příkon	141 W	Čistá váha:	2.5 Kg
Středový reproduktor			
Typ	2 Way 2 reproduktor	Max. příkon:	282 W
Jmenovitá impedance	3 $\Omega$	Čisté rozměry (Š x V x H)	200 x 103 x 88 mm
Příkon	141 W	Čistá váha:	0.45 Kg
Sub-Woofer			
Typ	1 Way 1 reproduktor	Max. příkon:	290 W
Jmenovitá impedance	3 $\Omega$	Čisté rozměry (Š x V x H)	190 x 385 x 318 mm
Příkon	145 W	Čistá váha:	5.0 Kg

- Provedení a technické podmínky jsou předmětem změn bez upozornění.



## Údržba

### Zacházení s jednotkou

#### Při přepravě jednotky

Uložte prosím jednotku do originálního obalu a balčích materiálů. Pokud potřebujete přepravit jednotku, pak pro její maximální ochranu zabalte jednotku tak, jak byla originálně zabalena z výrobního závodu.

Udržujte vnější povrchy čisté

- Nepoužívejte těkavých kapalin jako jsou insekticidní spreje v blízkosti jednotky.
- Otírání silným tlakem může poškodit povrch.
- Nenechávejte gumové nebo plastikové výrobky v blízkosti jednotky po delší dobu.

#### Čištění jednotky

Pro čištění přehrávače použijte jemný, suchý hadřík. Pokud jsou povrchy extrémně znečištěny, použijte měkký hadřík lehce namočený do jemného roztoku čisticího prostředku. Nepoužívejte silných rozpouštědel jako je alkohol, benzen nebo ředidel, protože mohou narušit povrch jednotky.

#### Údržba jednotky

Jednotka je High-Tech, přesné zařízení. Pokud optická snímáčí čočka a části disku jsou znečištěné nebo opotřebované, kvalita obrazu může být zhoršena. Pro více podrobností kontaktujte prosím nejbližší autorizované servisní středisko.

## Poznámky k diskům

#### Manipulace s disky

Nedotýkejte se přehrávatelné strany disku. Uchopte disk za okraje tak, aby na povrchu nezůstaly otisky prstů. Nikdy na disk nelepte papír nebo pásku.

#### Ukládání disků

Po přehrání uložte disk do jeho pouzdra. Nevystavujte disk přímému slunečnímu světlu nebo zdrojům tepla a nikdy jej nenechávejte v zaparkovaném autě vystaveném přímému slunečnímu záření.

#### Čištění disků

Otisky prstů a prach na disku mohou způsobit špatnou kvalitu obrazu a zkreslení zvuku. Před přehráním očistěte disk čistým hadříkem. Otírejte disk od středu ven.

Nepoužívejte silná rozpouštědla jako je líh, benzin, ředidla, běžně dostupné čističe nebo antistatické spreje určené pro staré vinylové desky.

## Důležitá informace týkající se síťových služeb

Veškeré informace, data, dokumenty, komunikace, stahování, soubory, texty, zobrazení, fotografie, grafiky, videa, webová vysílání, publikace, nástroje, zdroje, programy, kódy, software, mini-aplikace, zařízení, aplikační produkty a jiný obsah („Obsah“) a veškeré služby a nabídky („Služby“) poskytované či zpřístupňované jakoukoliv třetí osobou či jejím prostřednictvím (označovanou jako „poskytovatel služeb“) podléhají výhradní odpovědnosti poskytovatele služeb, od něhož pocházejí.

Dostupnost přístupu k obsahu a službám opatřených poskytovatelem služeb prostřednictvím zařízení společnosti LGE podléhají kdykoliv změnám bez předchozího oznámení včetně, ale nejenom, pozastavení, odstranění nebo ukončení všech nebo libovolné části obsahu či služeb.

Pokud byste měli jakýkoliv problém týkající se obsahu nebo služeb, můžete navštívit webové stránky poskytovatele služeb, kde získáte nejaktuálnější informace. Společnost LGE nenese záruku ani odpovědnost za služby zákazníkům týkající se obsahu a služeb. Jakékoliv požadavky či dotazy týkající se obsahu nebo služeb je třeba zaslat přímo příslušnému poskytovateli obsahu či služeb.

Vezměte prosím na vědomí, že společnost LGE nenese odpovědnost za žádné obsahy či služby poskytované poskytovatelem služeb či jejich změny, odstranění nebo ukončení, a neručí ani negarantuje dostupnost takových obsahů či služeb nebo přístup k nim.

