



LG

Life's Good

ANVÄNDARHANDBOK

LCD-TV / LED-LCD-TV / PLASMA-TV

Läs den här handboken noggrant innan du använder produkten och spara den för framtida bruk.

LICENSER

Vilka licenser som kan användas varierar beroende på modellen. Mer information om de olika licenserna finns på www.lg.com.



Tillverkad på licens från Dolby Laboratories. "Dolby" och symbolen med dubbelt D är varumärken som tillhör Dolby Laboratories.



HDMI, HDMI logotypen och High-Definition Multimedia Interface är varumärken eller inregistrerade varumärken tillhörande HDMI Licensing LLC.



OM DIVX VIDEO: DivX® är ett digitalt videoformat som skapats av DivX, LLC, ett dotterbolag till Rovi Corporation. Det här är en officiell DivX Certified®-enhet som kan spela upp DivX-video. På divx.com finns mer information samt programvara för konvertering av videomaterial till DivX-video.

OM DivX VIDEO-ON-DEMAND: Den här DivX Certified®-enheten måste vara registrerad för att det ska gå att spela upp DivX VOD-filmer (Video-on-Demand). Registreringskoden hittar du genom att gå till alternativet DivX VOD i konfigureringsmenyn. Besök vod.divx.com om du vill ha mer information om hur du genomför registreringen.

"DivX Certified® för uppspelning av DivX®-video upp till 1080p, inklusive specialinnehåll."

"DivX®, DivX Certified® och tillhörande logotyper är varumärken som tillhör Rovi Corporation eller dess dotterbolag och används under licens."

"Omfattas av en eller flera av följande amerikanska patent:
7,295,673; 7,460,668; 7,515,710; 7,519,274"

INNEHÅLLSFÖR- TECKNING

2 LICENSER

6 MONTERA OCH FÖRBEREDA

- 6 Uppackning
- 9 köps separat
- 9 Delar och knappar
- 16 Lyfta och flytta TV:n
- 16 Montering av TV:n
- 16 - Fästa stativet
- 20 - Om du inte använder bordsstativet
- 21 - Placering på ett bord
- 22 - Montering på vägg
- 24 - Ordna kablarna
- 25 - Placera skärmen
- 25 - Anslutning av TV:n

26 FJÄRRKONTROLL

30 TITTA PÅ TV

- 30 Ansluta en antenn
- 30 Slå på TV:n för första gången
- 31 Titta på TV
- 31 Hantera program
- 31 - Installera program automatiskt
- 33 - Inställning av kabel-DTV (endast i Kabel-läge)
- 34 - Installera program manuellt (i digitalt läge)
- 35 - Installera program manuellt (i analogt läge)
- 36 - Antennförstärkare
- 36 - Redigera din programlista
- 38 - CI-information [gemensamt gränssnitt]
- 39 - Välja programlistan

- 40 EPG (elektronisk programguide) (i digitalt läge)
- 40 - Aktivera eller avaktivera EPG.
- 40 - Välja ett program
- 41 - Läget NU/NÄSTA
- 41 - Läget 8 dagars guide
- 41 - Datumändringsläge
- 41 - Ruta för ytterligare beskrivning
- 41 - Inställningsläge för Timerinspelning/
Påminnelse
- 41 - Inställningsläge för Påminnelse
- 42 - Schemalistläge
- 42 Använda fler alternativ
- 42 - Justera förhållande
- 44 - Ändra AV-läge
- 44 - Använda ingångslistan
- 45 - Låsa knapparna på TV:n (Barnlås)
- 46 Använda snabbmenyn
- 47 Använda kundsupport
- 47 - Testa Progamuppdatering
- 48 - Testa Bild/Ljud
- 48 - Använda Signaltest
- 48 - Använda produkt- eller serviceinfor-
mationen

49 3D-VISNING

- 49 3D-teknik
- 50 - Användning av 3D-glasögon
- 50 - Visningsintervall för 3D-visning
- 51 Titta på 3D-bilder

53 UNDERHÅLLNING

- 53 - Ansluta till ett kabelanslutet nätverk
- 54 - Nätverksstatus
- 55 - Ansluta USB-lagringsenheter
- 56 - Bläddra bland filer
- 57 - Titta på filmer
- 60 - Visa foton
- 62 - Lyssna på musik
- 64 - DivX® VOD-handbok

65 ANPASSA TV-INSTÄLLNINGAR

- 65 Komma åt huvudmenyerna
- 66 Anpassa inställningar
 - 66 - Allmänna inställningar
 - 67 - Inställningar för BILD
 - 73 - Inställningar för LJUD
 - 76 - Inställningar för TID
 - 77 - Inställningar för LÅS
 - 78 - Inställningar för ALT.
 - 81 - Inställningar för NÄTVERK

82 ANSLUTA

- 83 Anslutningsöversikt
- 84 Ansluta en HD-mottagare, DVD-spelare eller videospelare
 - 84 - HDMI-anslutning
 - 84 - DVI till HDMI-anslutning
 - 84 - Komponentanslutning
 - 85 - Euro Scart-anslutning
 - 86 - Kompositsignal
- 86 Ansluta en bärbar dator
 - 86 - HDMI-anslutning
 - 86 - DVI till HDMI-anslutning
 - 86 - RGB-anslutning
- 87 Ansluta en ljudanläggning
 - 87 - Digital optisk ljudanslutning
 - 88 - Hörlursuttag
- 88 Ansluta en USB-enhet
- 88 Ansluta en CI-modul
- 89 SIMPLINK-anslutning
 - 89 - Aktivera SIMPLINK-funktionen

90 TEXT-TV-

- 90 Slå På/Av
- 90 Enkel text
 - 90 - Sidval
- 90 Färgknappsfunktion
 - 90 - Block/Grupp /Sidval
 - 90 - Direkta sidval
- 91 Fastext
 - 91 - Sidval
- 91 Särskild text-TV-funktion

92 DIGITAL TEXT-TV

- 92 Text-TV inom digital tjänst
- 92 Text-TV med digital tjänst

93 SKÖTSEL

- 93 Rengöra TV:n
 - 93 - Skärm och ram
 - 93 - Skåp och stativ
 - 93 - Strömkabel
- 94 Förebygga "Inbränd bild" eller "Inbränning" på TV-skärmen

95 FELSÖKNING

97 SPECIFIKATIONER

109 IR-KODER

110 ANSLUTA EN EXTERN STYR-ENHET

- 110 RS-232C - anslutning
- 110 Typ av kontakt;
D-Sub 9-pin hankontakt
- 110 Kopplingschema för RS-232C
- 111 Kommunikationsparametrar
- 111 Referenslista för kommandon
- 112 Protokoll för överföring/mottagning

MONTERA OCH FÖRBEREDA

Uppackning

Kontrollera att din produktkartong innehåller följande föremål. Om några tillbehör saknas ska du kontakta den återförsäljare där du köpte produkten. Bilderna i den här manualen kan skilja sig från den verkliga produkten och det verkliga föremålet.

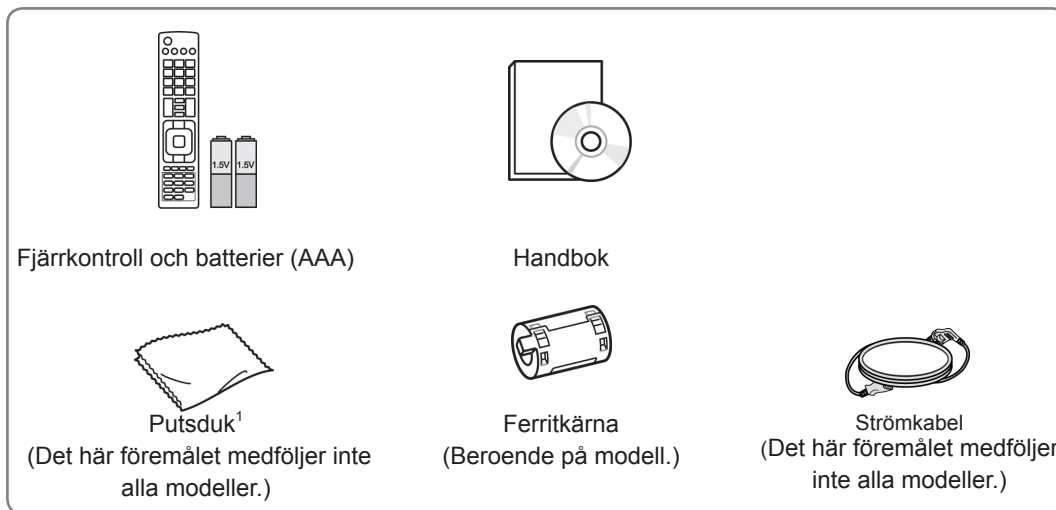

1 Torka försiktigt bort fläckar på skåpet med polerduken.

Endast 42/50PT25**, 50/60PV25**, 42/50PT35**, 50PV35**, 50/60PZ25**, 42/50PW45**, 50/60PZ55**, 42/50PT45**



M4 x 26 M5 x 14,5

(Förutom 60PV25**,
60PZ25**, 60PZ55**)



M4 x 28 M5 x 24

(Endast 60PV25**,
60PZ25**, 60PZ55**)



Kabelsamlare



Strömkabelsamlare



Skyddslock



3D-glasögon
(AG-S250 : Beroende
på modell.)



Skyddslockstejp

Endast 22LK33**



Kabelsammlare



Skyddslock

Endast 19/22/26LV25**, 22/26LV55**, 19/22LV23**



x 2

(M4x6)

(Förutom 19/22LV23**)



x 2

(M4x16)

Monteringsskruv



x 4

M4 x 14

(Endast 19/22LV23**)



eller

Kabelsammlare

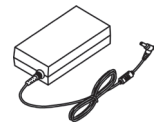

Strömadapter

Endast 26/32LK33**, 32/37/42LK43**, 32/42/47LK53**, 32/37/42LK45**, 32/42LK55**, 47LK95**, 32/37/42LK46**



x 8

(M4x20)

Monteringsskruv



(Förutom 47LK53**, 47LK95**)

Fixeringskruv



Skyddslock



(Endast 47LK95**)

FPR 3D-glasögon¹

Endast 32LV25**, 32/37/40/42/47LV35**, 32/42/47/55LW45**, 32/37/42/47LV45**, 32/42LV34**, 42/47LW54**, 32/37/42/47LV36**



x 8

(M4x12)

(Förutom 32LV25**)



x 8

(M4x14)

(Endast 32LV25**)

Monteringsskruv



(Endast 32LV25**, 32/37LV35**, 32LW45**, 32/37LV45**, 32LV34**, 32/37LV36**)

Fixeringskruv



(Endast 32/42/47/55LW45**, 42/47LW54**)

FPR 3D-glasögon¹

¹ 3D-glasögonens nummer kan variera beroende på land.

**VARNING!**

- Använd inte några piratkopierade produkter eftersom det kan äventyra säkerheten och produktens livslängd.
- Alla skador eller personskador som orsakats av användning av piratkopierade produkter täcks inte av garantin.

**OBS!**

- Vilka föremål som medföljer din produkt kan variera beroende på modellen.
- Produktspecifikationer och innehåll i den här handboken kan ändras utan föregående meddelande på grund av uppgradering av produktens funktioner.

Användning av ferritkärnan (Endast plasma-TV).

- 1 Minska störningar från elektromagnetisk strålning i datorns ljudkabel med hjälp av ferritkärnan. Linda datorns ljudkabel tre varv runt ferritkärnan. Placera ferritkärnan nära TV:n.

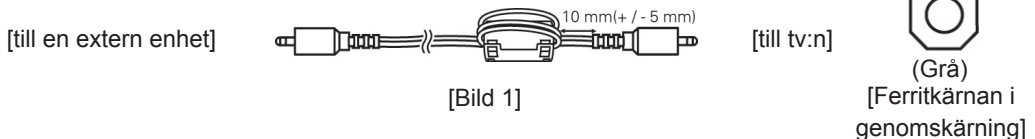

- 2 Minska störningar från elektromagnetisk strålning i strömkabeln med hjälp av ferritkärnan. Linda strömkabeln ett varv runt ferritkärnan. Placera ferritkärnan nära TV:n.

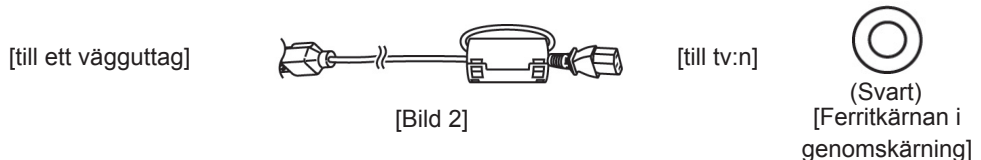

- 3 Minska störningar från elektromagnetisk strålning i strömkabeln med hjälp av ferritkärnan. Linda strömkabeln ett varv runt ferritkärnan. Placera ferritkärnan nära TV:n och ett vägguttag.

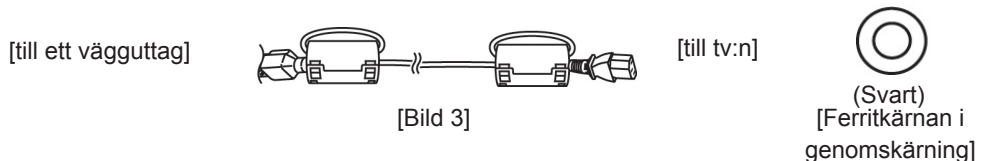

- 4 Minska störningar från elektromagnetisk strålning i LAN-kabeln med hjälp av ferritkärnan. Linda LAN-kabeln ett varv runt den lilla ferritkärnan och tre varv runt den stora. Placera ferritkärnan nära TV:n.

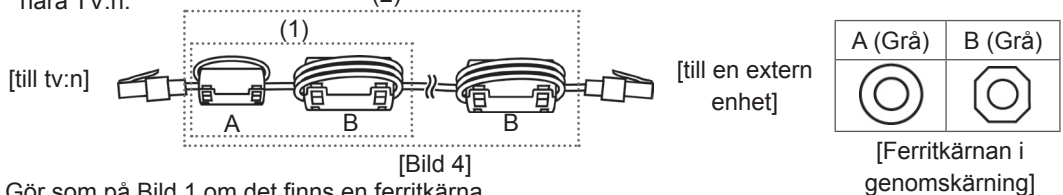

- Gör som på Bild 1 om det finns en ferritkärna.
- Gör som på Bild 1 och 2 om det finns två ferritkärnor.
- Gör som på Bild 1 och 3 om det finns tre ferritkärnor.
- Gör som på Bild 1, 2 och 4(1) om det finns fyra ferritkärnor.
- Gör som på Bild 1, 3 och 4(1) om det finns fem ferritkärnor.
- Gör som på bild 1, 3 och 4(2) om det finns sex ferritkärnor.

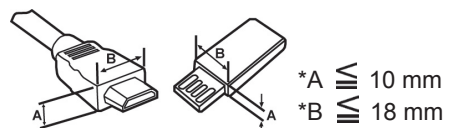

- Kontakthuset på HDMI-kablar och USB-enheter bör inte vara större än 10 mm tjocka och 18 mm breda för optimal anslutning. (Utom för 42/50PT25**, 50/60PV25**, 42/50PT35**, 50PV35**, 50/60PZ25**, 42/50PW45**, 50/60PZ55**, 22/26/32LK33**, 32/37/42LK43**, 32/42/47LK53**, 47LK95**, 42/50PT45**)



köps separat

Tillbehör som köps separat kan ändras eller justeras för kvalitetsförbättring utan föregående meddelande. Kontakta din återförsäljare om du vill köpa dessa produkter.

Den här utrustningen fungerar enbart med en kompatibel plasma-TV, LED-LCD-TV eller LCD-TV från LG.

Endast plasma-TV	Endast LCD-TV/LED-LCD-TV
	
3D-glasögon (AG-S230, AG-S250, AG-S270: Enbart 3D-modeller)	FPR 3D-glasögon ¹ (AG-F2** : Enbart 3D-modeller)

1 Modellnamnet och -designen kan ändras på grund av uppgraderingar av produktfunktioner, tillverkaren eller på grund av olika regler.

Delar och knappar

! OBS!

- TV:n kan placeras i standby-läge för att minska strömförbrukningen. Den bör dessutom stängas av om den inte kommer att användas på ett tag så att strömförbrukningen kan minskas.
- Den ström som förbrukas under användningen kan minskas rejält om bildens ljusstyrka minskas vilket minskar de totala driftkostnaderna.

! VARNING!

- Trampa inte på glasstället och utsätt det inte för stötar. Stället kan splittras, vilket kan leda till personskador eller att TV:n faller.
- Dra inte TV:n. Det kan skada både produkten och golvet.
- Vissa modeller har en tunn film som sitter fast på skärmen och den här filmen får inte tas bort.

- Illustrationen kan se annorlunda ut än den gör på TV:n.

Endast 50/60PZ25**, 42/50PW45**, 50/60PZ55**, 42/50PT45**

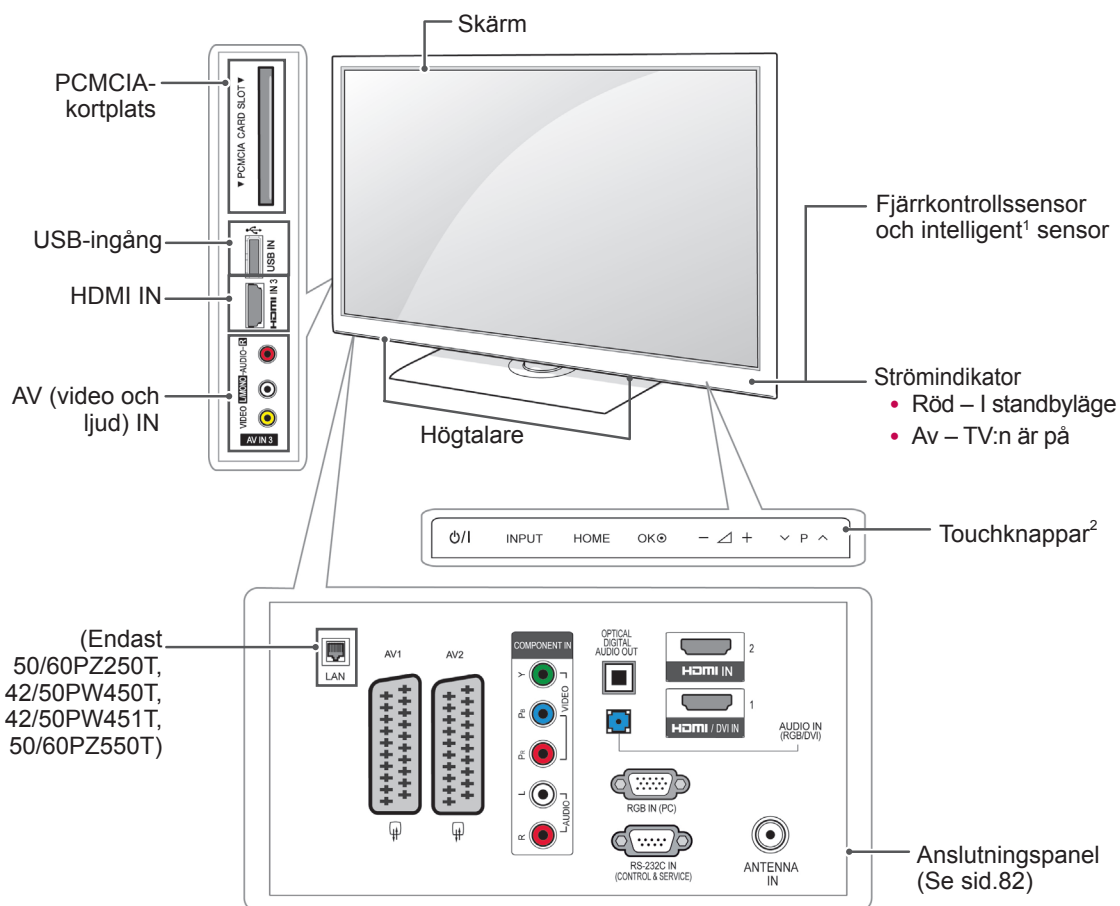

Knapp	Beskrivning
⏻/⏻	Stänger av eller slår på strömmen
INPUT	Ändrar ingångskällan
HOME	Ger återkomst till huvudmenyn, eller sparar din ingång och går ur menyerna
OK	Väljer det markerade menyalternativet eller bekräftar en ingång
- ▽ +	Justerar volymen
∨ ▢ ^	Bläddrar mellan sparade program

1 Intelligent sensor – Justerar bildkvaliteten till den omgivande miljön.

2 Funktionsknapp – Du kan använda önskad knappfunktion genom att trycka på knappen.

- Illustrationen kan se annorlunda ut än den gör på TV:n.

Endast 50/60PV25**, 42/50PT35**, 50PV35**, 42/50PT25**

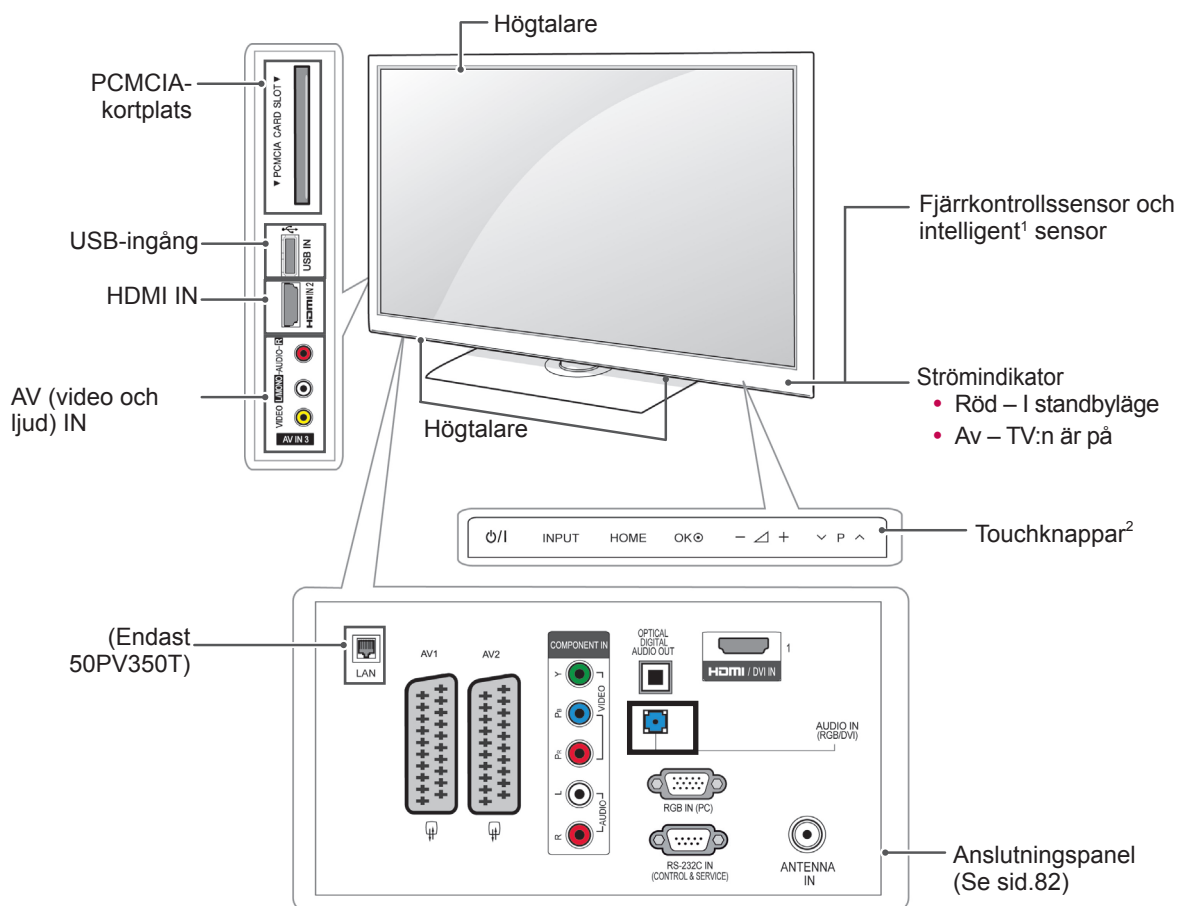

Knapp	Beskrivning
⏻/⏿	Stänger av eller slår på strömmen
INPUT	Ändrar ingångskällan
HOME	Ger åtkomst till huvudmenyn, eller sparar din ingång och går ur menyerna
OK	Väljer det markerade menyalternativet eller bekräftar en ingång
– ▲ +	Justerar volymen
v P ^	Bläddrar mellan sparade program

1 Intelligent sensor – Justerar bildkvaliteten till den omgivande miljön.

2 Funktionsknapp – Du kan använda önskad knappfunktion genom att trycka på knappen.

- Illustrationen kan se annorlunda ut än den gör på TV:n.

Endast 22/26/32LK33**, 32/37/42LK43**, 32/42/47LK53** (Förutom 32/42/47LK530T), 47LK95**

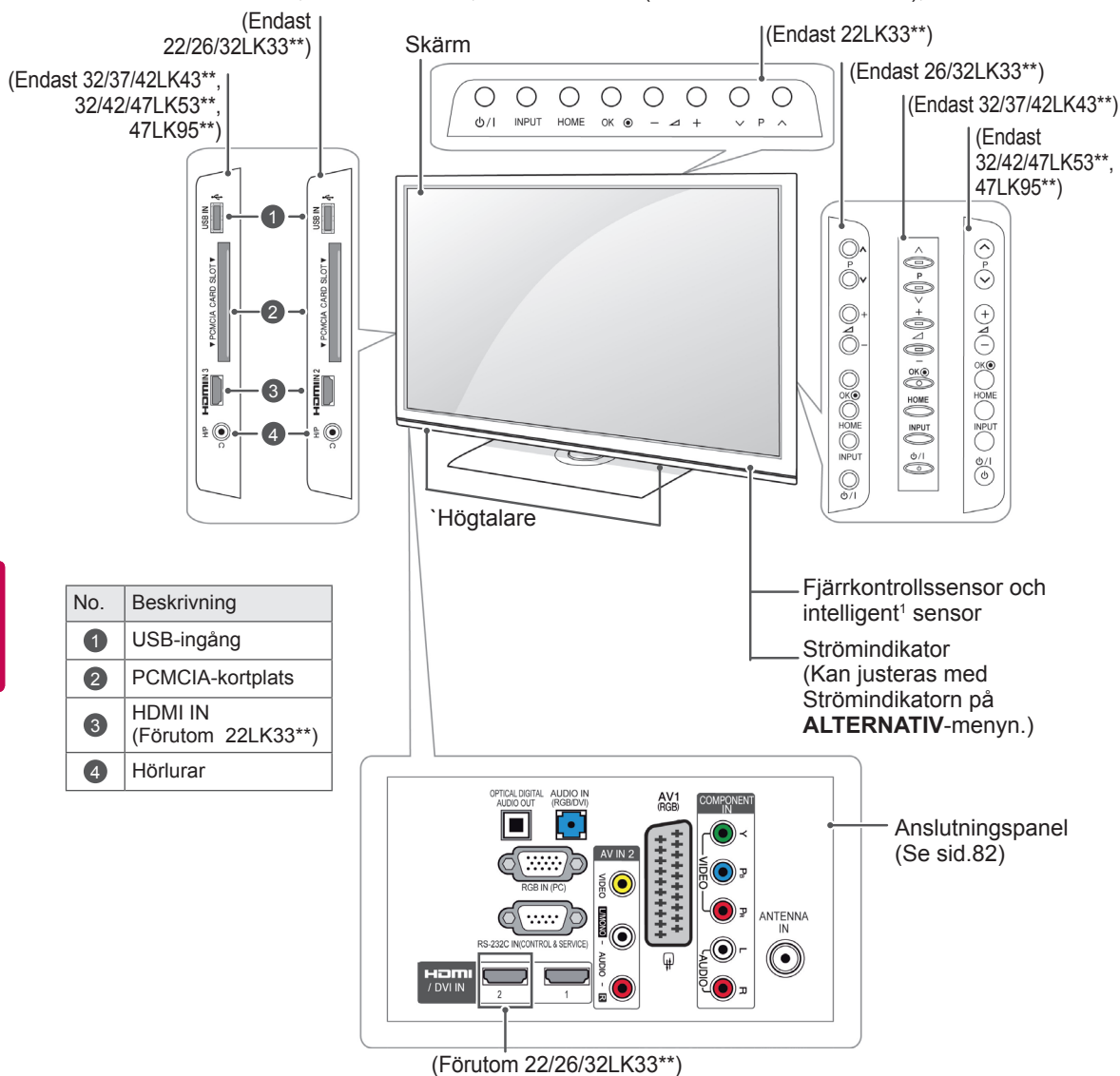

Knapp	Beskrivning
⏻/⏹	Stänger av eller slår på strömmen
INPUT	Ändrar ingångskällan
HOME	Ger återkomst till huvudmenyn, eller sparar din ingång och går ur menyerna
OK	Väljer det markerade menyalternativet eller bekräftar en ingång
- / +	Justerar volymen
⏪ P ⏩	Bläddrar mellan sparade program

1 Intelligent sensor – Justerar bildkvaliteten till den omgivande miljön (Endast 32/42/47LK53**, 47LK95**).

- Illustrationen kan se annorlunda ut än den gör på TV:n.

Endast 19/22/26LV25**, 19/22LV23**, 22/26LV55**

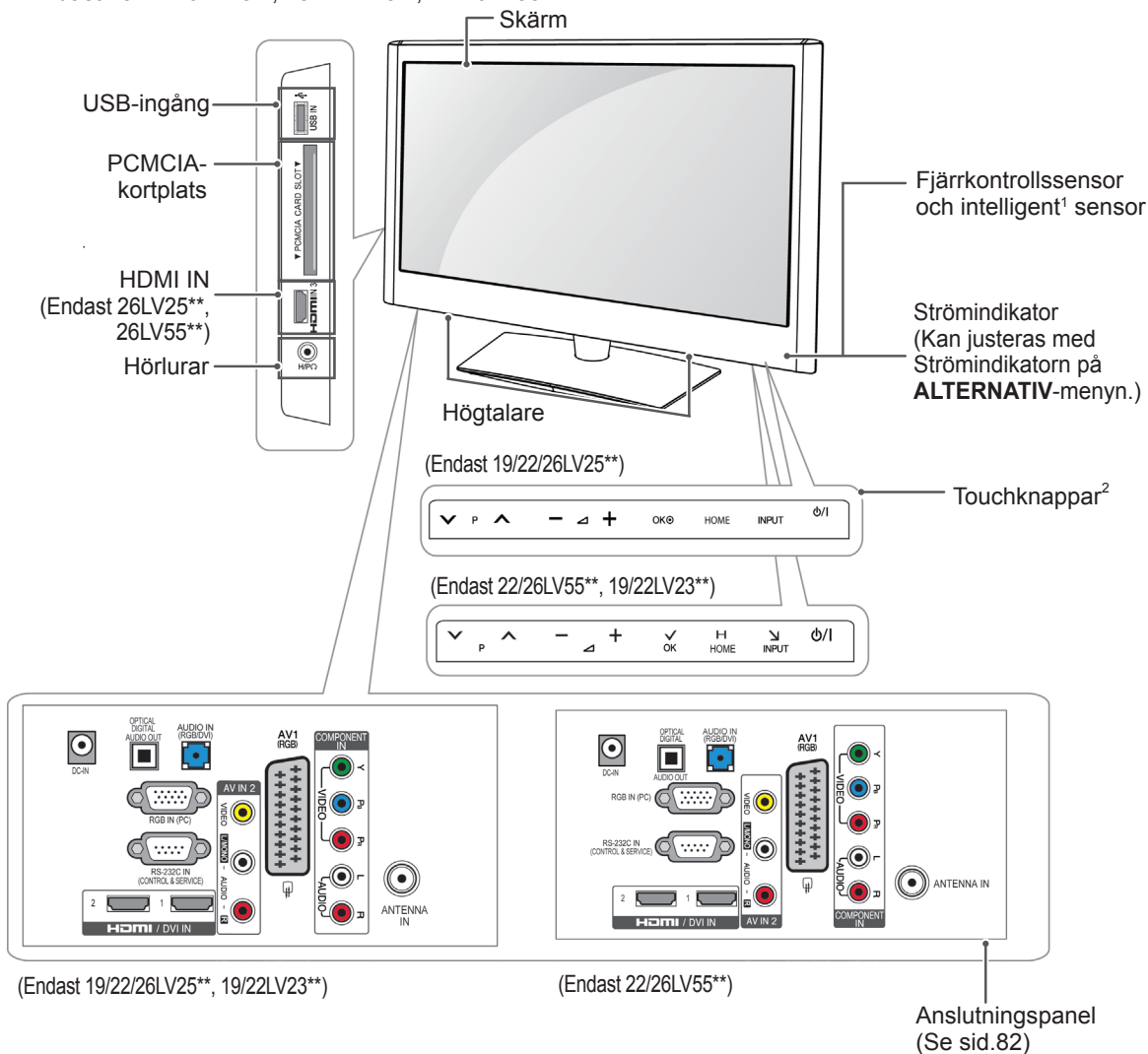

Knapp	Beskrivning
▼ P ▲	Bläddrar mellan sparade program
— ▲ +	Justerar volymen
OK	Väljer det markerade menyalternativet eller bekräftar en ingång
HOME	Ger återkomst till huvudmenyn, eller sparar din ingång och går ur menyerna
INPUT	Ändrar ingångskällan
⏻/⏿	Stänger av eller slår på strömmen

- 1 Intelligent sensor – Justerar bildkvaliteten till den omgivande miljön.
- 2 Funktionsknapp – Du kan använda önskad knappfunktion genom att trycka på knappen.

- Illustrationen kan se annorlunda ut än den gör på TV:n.

Endast 32/42/47LK530T, 32/42LK550T, 32/37/42/47LV355T

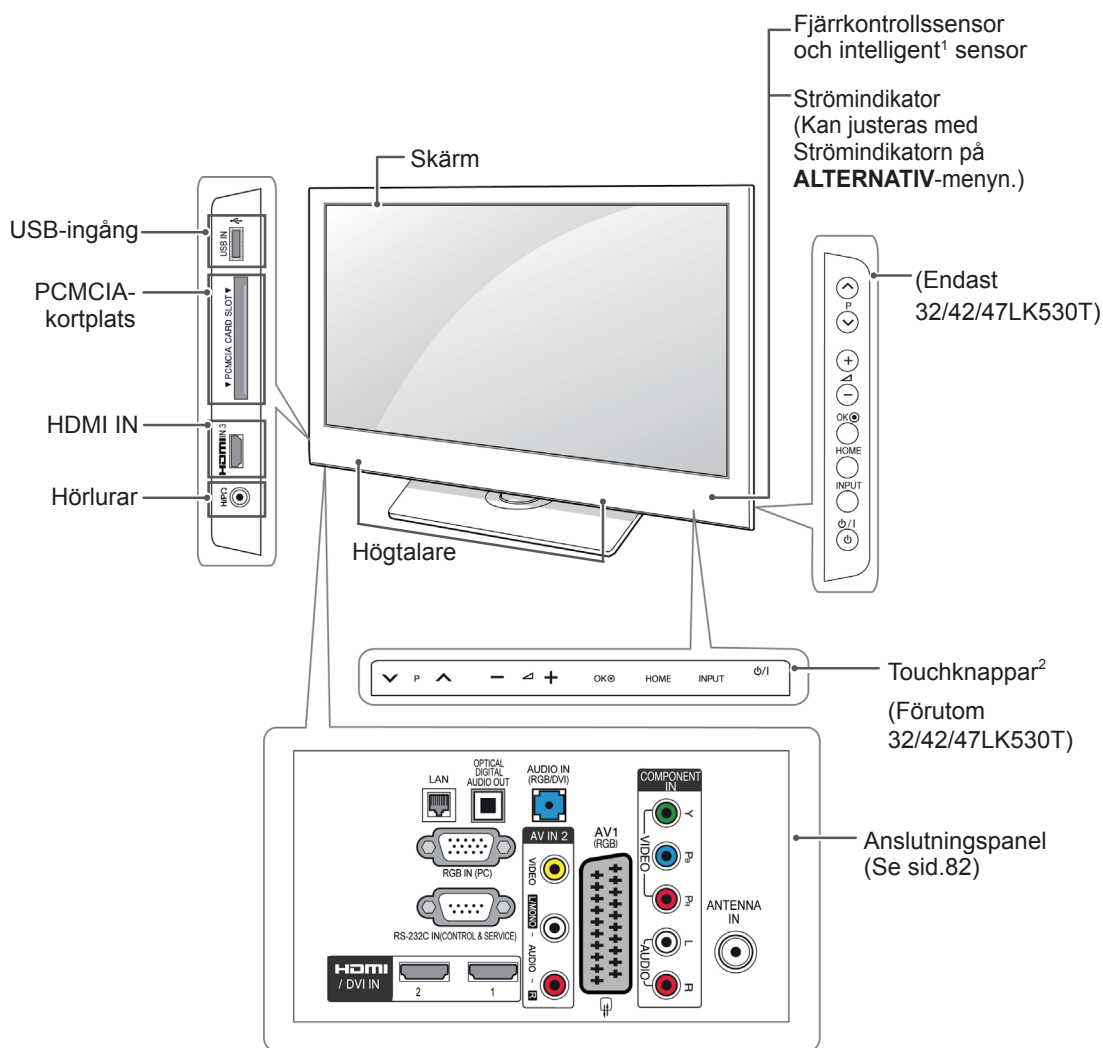

Knapp	Beskrivning
▼ P ▲	Bläddrar mellan sparade program
— ◀ +	Justerar volymen
OK	Väljer det markerade menyalternativet eller bekräftar en ingång
HOME	Ger återkomst till huvudmenyn, eller sparar din ingång och går ur menyerna
INPUT	Ändrar ingångskällan
⏻/⏿	Stänger av eller slår på strömmen

1 Intelligent sensor – Justerar bildkvaliteten till den omgivande miljön.

2 Funktionsknapp – Du kan använda önskad knappfunktion genom att trycka på knappen.

- Illustrationen kan se annorlunda ut än den gör på TV:n.

Endast 32/37/42LK45**, 32/42LK55**, 32LV25**, 32/42LV34**, 32/37/40/42/47LV35**, 32/37/42/47LV45**, 32/42/47/55LW45**, 42/47LW54**, 32/37/42LK46**, 32/37/42/47LV36** (Förutom 32/42LK550T, 32/37/42/47LV355T)

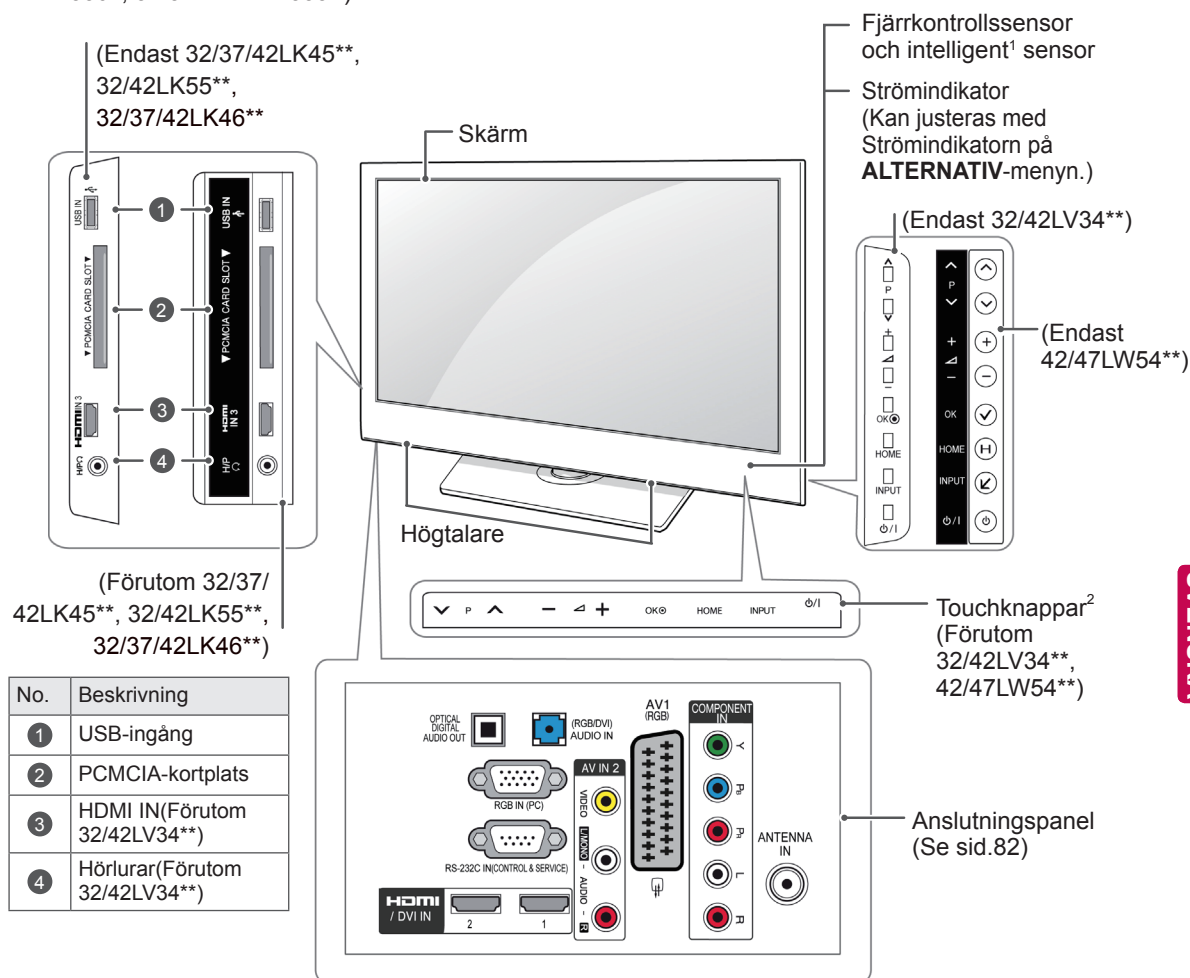

Knapp	Beskrivning
P	Bläddrar mellan sparade program
	Justerar volymen
OK	Väljer det markerade menyalternativet eller bekräftar en ingång
HOME	Ger åtkomst till huvudmenyn, eller sparar din ingång och går ur menyerna
INPUT	Ändrar ingångskällan
	Stänger av eller slår på strömmen

- 1 Intelligent sensor – Justerar bildkvaliteten till den omgivande miljön.
- 2 Funktionsknapp – Du kan använda önskad knappfunktion genom att trycka på knappen.

Lyfta och flytta TV:n

Innan du lyfter eller flyttar TV:n bör du läsa följande så att den inte repas eller skadas och som en garanti för säker transport oavsett dess typ eller storlek.

VARNING!

- Undvik alltid att röra vid skärmen, eftersom det kan resultera i skador på skärmen eller några av de bildpunkter som används för att skapa bilder.

- Vi rekommenderar att TV:n är kvar i kartongen eller förpackningsmaterialet när du flyttar den.
- Koppla bort strömsladden och alla kablar innan du flyttar eller lyfter TV:n.
- När du håller TV:n bör du se till att skärmen är vänd bort från dig för att skydda den mot repor.



- Håll den övre och undre delen av ramen i ett fast grepp. Se till att inte hålla i den transparenta delen, högtalarna eller högtalargallren.

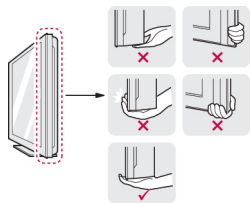

- Det krävs minst 2 personer för att flytta en större TV.
- Om du ska bära TV:n ska den hållas så som visas på bilden.

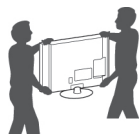

- Utsätt inte TV:n för stötar eller stora vibrationer vid transport.
- Håll TV:n upprätt när du lyfter den och se till att inte vända den på sidan eller luta den åt vänster eller höger.

Montering av TV:n

- Illustrationen kan se annorlunda ut än den gör på TV:n.

Sätt TV:n på ett stativ och ställ TV:n på ett bord eller montera den på väggen.

Fästa stativet

(Endast 42/50PT25**, 50/60PV25**, 42/50PT35**, 50PV35**, 50/60PZ25**, 42/50PW45**, 50/60PZ55**, 42/50PT45**)

- 1 Lagg TV:n med skärmen nedåt på en plan yta.

VARNING!

- Lagg en skummatta eller mjuk skyddsduk på ytan för att skydda skärmen mot skador.

- 2 Montera ihop **stativet** med dess **fort**.

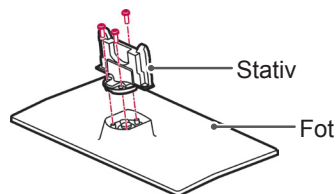

- 3 Fäst stativet vid TV:n med 4 skruvar.

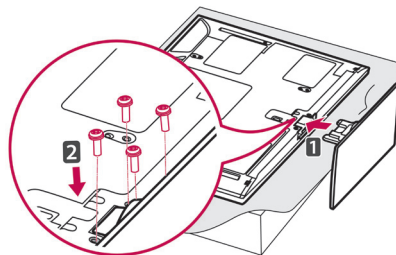

Se till att fästa stativet både i fram- och baksidan.

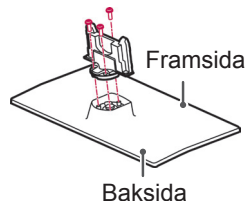

VARNING!

- Dra åt skruvarna ordentligt så att TV:n inte kan vippa framåt. Dra dock inte skruvarna alltför hårt.

(Endast 22LK33**)

1 Lägg TV:n med skärmen nedåt på en plan yta.

! VARNING!

- Lägg en skummatta eller mjuk skyddsduk på ytan för att skydda skärmen mot skador.

2 Montera TV:n enligt illustrationen.

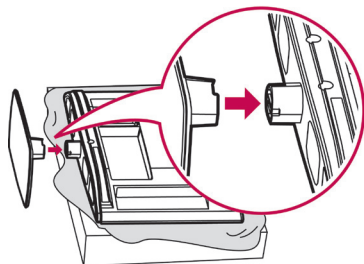

(Endast 19/22LV23**)

1 Lägg TV:n med skärmen nedåt på en plan yta.

! VARNING!

- Lägg en skummatta eller mjuk skyddsduk på ytan för att skydda skärmen mot skador.

2 Montera ihop **stativet** med dess **fot**.

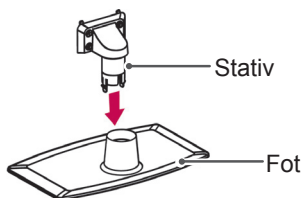

3 Fäst stativet vid TV:n med 4 skruvar.

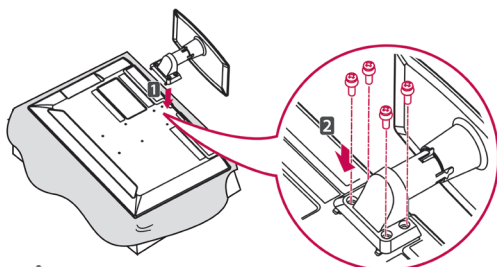

! VARNING!

- Dra åt skruvarna ordentligt så att TV:n inte kan vippa framåt. Dra dock inte skruvarna alltför hårt.

(Endast 26/32LK33**, 32/37/42LK43**, 32/42/47LK53**, 32/37/42LK45**, 32/42LK55**, 47LK95**, 32/37/42LK46**)

1 Lägg TV:n med skärmen nedåt på en plan yta.

! VARNING!

- Lägg en skummatta eller mjuk skyddsduk på ytan för att skydda skärmen mot skador.

2 Montera ihop **stativet** med dess **fot**.

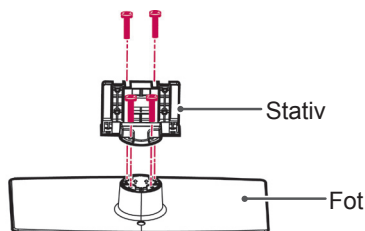

3 Fäst stativet vid TV:n med 4 skruvar.

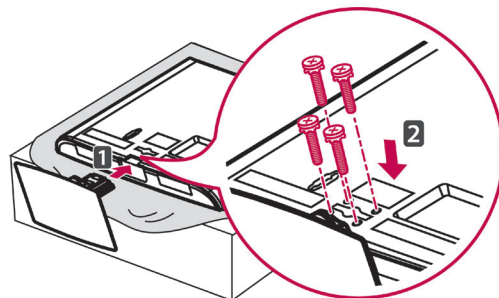

! VARNING!

- Dra åt skruvarna ordentligt så att TV:n inte kan vippa framåt. Dra dock inte skruvarna alltför hårt.

(Endast 19/22/26LV25**, 22/26LV55**)

1 Läg TV:n med skärmen nedåt på en plan yta.

! VARNING!

- Läg en skummatta eller mjuk skyddsduk på ytan för att skydda skärmen mot skador.

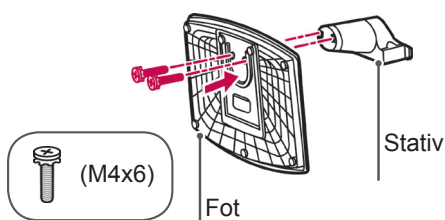
2 Montera ihop **stativet** med dess **fot**.

3 Fäst stativet vid TV:n med 2 skruvar.

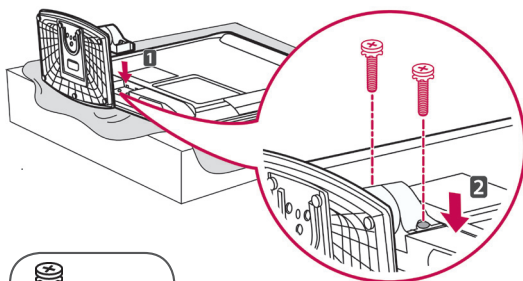
**! VARNING!**

- Dra åt skruvarna ordentligt så att TV:n inte kan vippa framåt. Dra dock inte skruvarna alltför hårt.

(Endast 32LV25**, 32/42LV34**, 32/37/40/42/47LV35**, 32/37/42/47LV45**, 32/42/47/55LV45**, 32/37/42/47LV36**)

1 Läg TV:n med skärmen nedåt på en plan yta.

! VARNING!

- Läg en skummatta eller mjuk skyddsduk på ytan för att skydda skärmen mot skador.

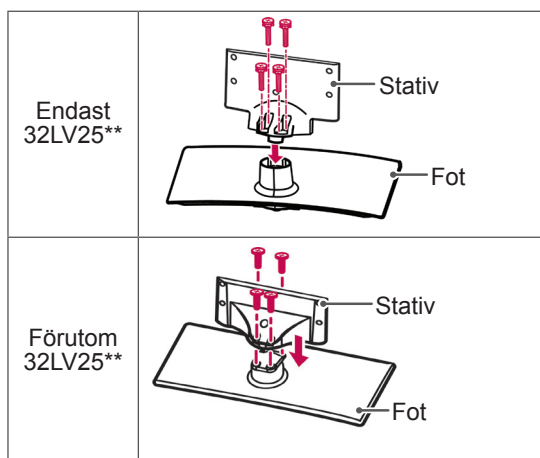
2 Montera ihop **stativet** med dess **fot**.

3 Fäst stativet vid TV:n med 4 skruvar.

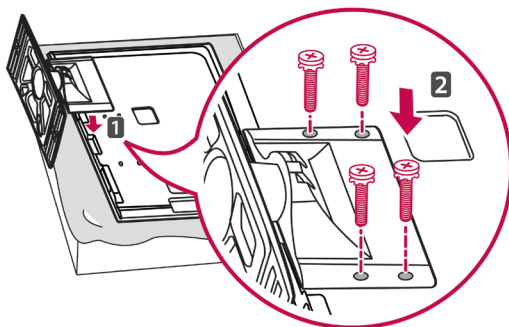
**! VARNING!**

- Dra åt skruvarna ordentligt så att TV:n inte kan vippa framåt. Dra dock inte skruvarna alltför hårt.

(Endast 42/47LW54**)

1 Lägg TV:n med skärmen nedåt på en plan yta.



VARNING!

- Lägg en skummatta eller mjuk skyddsduk på ytan för att skydda skärmen mot skador.

2 Montera ihop **stativet** med dess **fot**.

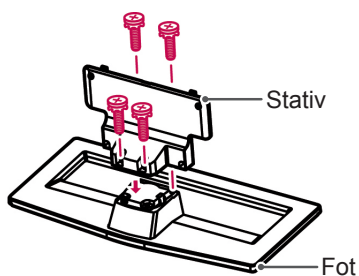

3 Montera TV:n enligt illustrationen.

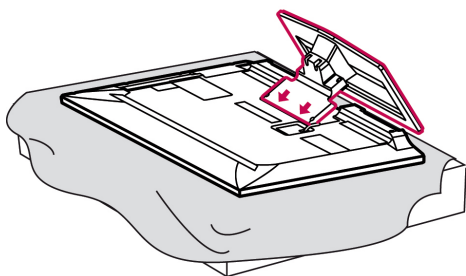

4 Fäst stativet vid TV:n med 4 skruvar.

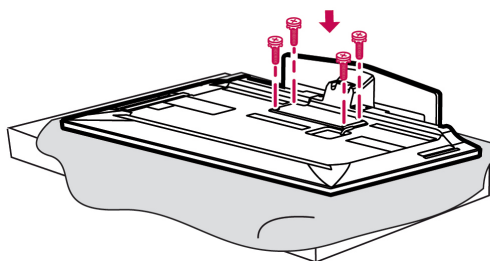

VARNING!

- Dra åt skruvarna ordentligt så att TV:n inte kan vippa framåt. Dra dock inte skruvarna alltför hårt.

Om du inte använder bordsstativet

- Illustrationen kan se annorlunda ut än den gör på TV:n.

(Endast 42/50PT25**, 50/60PV25**, 42/50PT35**, 50PV35**, 50/60PZ25**, 42/50PW45**, 50/60PZ55**, 42/50PT45**)

- Tryck in det medföljande skyddslocket i öppningen i undre delen av TV:n tills det låses fast.
- Sätt fast skyddslockstejpen.
 - Det skyddar öppningen från ansamling av damm och smuts.
 - Använd skyddslocket vid installation av väggmonteringsfästet.

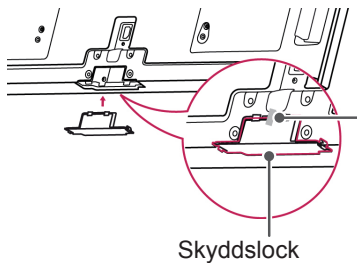

(Endast 26/32LK33**, 32/37/42LK43**, 32/42/47LK53**, 32/37/42LK45**, 32/42LK55**, 47LK95**, 32/37/42LK46**)

- 1 Tryck in det medföljande skyddslocket i öppningen i undre delen av TV:n tills du hör ett klickljud.

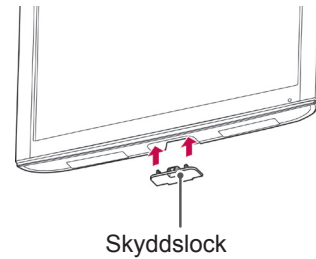

(Endast 22LK33**)

- 1 Läggt TV:n med skärmen nedåt på en plan yta.
- 2 Ta bort de 2 skruvarna och dra loss stativet från TV:n.

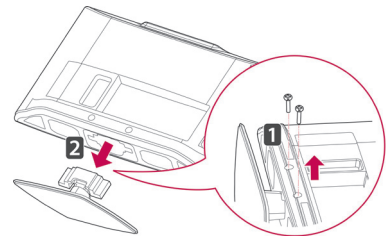

- 3 Tryck in det medföljande skyddslocket i öppningen i undre delen av TV:n tills det låses fast.

Det skyddar öppningen från ansamling av damm och smuts.

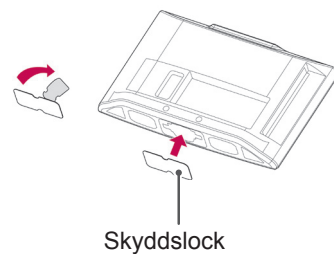

Placering på ett bord

- Illustrationen kan se annorlunda ut än den gör på TV:n.

1 Lyft och vinkla TV:n till upprätt position på ett bord.

- Lämna ett utrymme på (minst) 10 cm mellan TV:n och väggen för god ventilation.

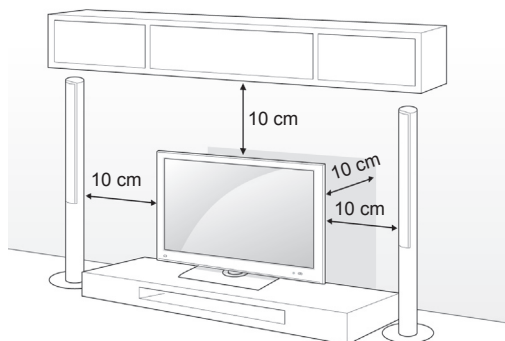

2 Anslut strömsladden till ett eluttag.

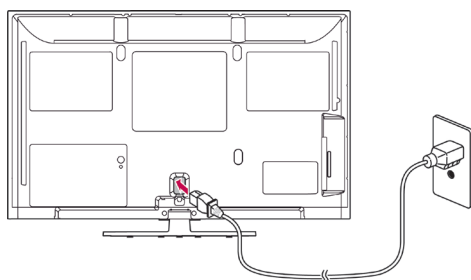

! VARNING!

- Placera inte TV:n nära eller på värmekällor, eftersom det kan orsaka brand.

! OBS!

- Du kan vrida TV:n 20 grader åt höger eller vänster för att få en bra vinkel. (Utom för 22LK33**, 19/22/26LV25**, 22/26LV55**, 19/22LV23**)

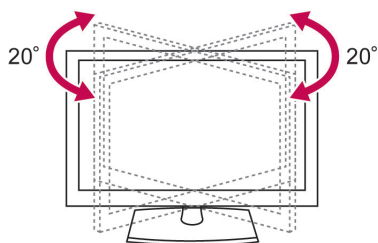

Säkra TV:n i ett bord

- Illustrationen kan se annorlunda ut än den gör på TV:n.

(Endast 26/32LK33**, 32/37/42LK43**, 32/37/42LK45**, 32/42LK53**, 32/42LK55**, 32LV25**, 32/37LV35**, 32LW45**, 32/37LV45**, 32LV34**, 32/37/42LK46**, 32/37LV36**)

Fäst TV:n i ett bord så att den inte vippar framåt, skadas eller orsakar annan skada.

Ställ TV:n på ett bord och sätt i och skruva fast medföljande skruv i stativets baksida.

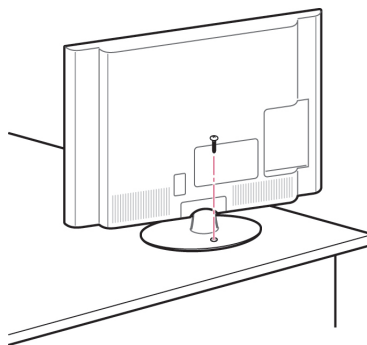

! VARNING

- TV-apparaten bör fästas säkert i golvet/ väggen enligt installationsanvisningarna så att den inte tippas över. Om TV:n välter omkull, skakas eller gungar till kan någon bli skadad.

Säkra TV:n i en vägg

- Illustrationen kan se annorlunda ut än den gör på TV:n.

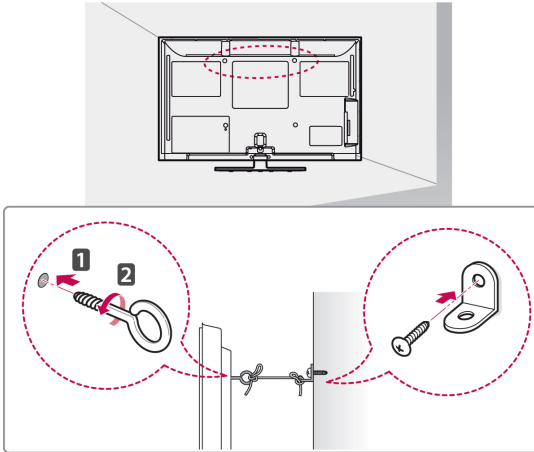

- 1 Sätt i och skruva åt skruvöglorna eller vinkeljärnen och skruvarna på baksidan av TV:n.
- Om det redan sitter skruvar där skruvöglorna ska sättas fast tar du bort dem först.
- 2 Fäst vinkeljärnen med skruvarna på väggen. Passa in vinkeljärnen på väggen mot skruvöglorna på baksidan av TV:n.
- 3 Fäst ihop skruvöglorna och vinkeljärnen ordentligt med ett stadigt rep.
Se till att repet är horisontellt mot den plana ytan.

**WARNING!**

- Se till att barn inte klättrar på TV:n eller hänger i den.

**OBS!**

- Använd en hållare eller ett skåp som är stark/t och stor/t nog att klara TV:ns vikt.

Användning av Kensington-lås (Den här funktionen är inte tillgänglig för alla modeller.)

- Illustrationen kan se annorlunda ut än den gör på TV:n.

Fästpunkten för Kensington-låset finns på baksidan av TV:n. Mer information om installation och användning finns i den användarhandbok som medföljer Kensington-låset, eller på <http://www.kensington.com>.

Fäst kabeln till Kensington-låset i TV:n och i bordet.

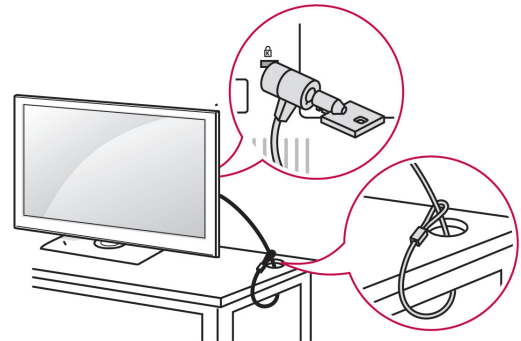
**Montering på vägg**

Sätt försiktigt fast ett väggmonteringsfäste på baksidan av TV:n och sätt fast ett annat fäste på en solid vägg som är i rätt vinkel mot golvet. Kontakta kvalificerad personal om du vill fästa TV:n i andra byggnadsmaterial.

LG rekommenderar att väggmonteringen utförs av en professionell installatör.

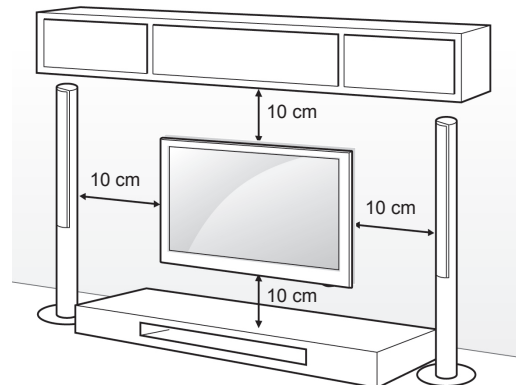

Se till att använda skruvar och väggfästen som uppfyller VESA-standarderna. Standardmått för väggmonteringsutrustningen anges i tabellen nedan.

Tillbehör som köps separat (väggmonteringsfäste)

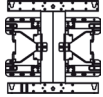
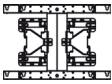
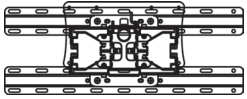
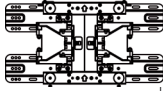
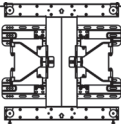
Modell	42/50PT25** 42/50PT35** 50PV35** 50PZ25** 42/50PW45** 50PZ55** 42/50PT45** 50PV25**	60PV25** 60PZ25** 60PZ55**
VESA (A x B)	400 x 400	600 x 400
Standardskruv	M6	M8
Antal skruvar	4	4
Väggmonteringsfäste	PSW400B, PSW400BG 	PSW600B, PSW600BG 
Modell	22LK33** 19/22/26LV25** 22/26LV55** 19/22LV23**	26/32LK33** 32LK43** 32LK45** 32LK53** 32LK55** 32LV25** 32LV35** 32LV45** 32LW45** 32LV34** 32LK46** 32LV36**
VESA (A x B)	100 x 100	200 x 100
Standardskruv	M4	M4
Antal skruvar	4	4
Väggmonteringsfäste	LSW100B, LSW100BG 	
Modell	37/42LK43** 37/42LK45** 42LK55** 42/47LK53** 37LV35** 37LV45** 47LK95** 37/42LK46** 37LV36**	40/42/47LV35** 42/47LV45** 42/47/55LV45** 42/47LV36**
VESA (A x B)	200 x 200	400 x 400
Standardskruv	M6	M6
Antal skruvar	4	4
Väggmonteringsfäste	LSW200B, LSW200BG 	LSW400B, LSW400BG 

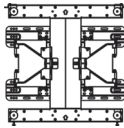
Modell	42LV34** 42/47LV54**
VESA (A x B)	400 x 400
Standardskruv	M6
Antal skruvar	4
Väggmonteringsfäste	LSW400BX, LSW400BXG 

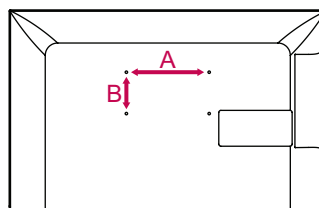

! VARNING!

- Koppla först bort strömladdan innan du flyttar eller installerar TV:n. Annars finns risk för elektriska stötar.
- Om du installerar TV:n i taket eller på en lutande vägg kan den falla och orsaka allvariga personskador. Använd ett godkänt väggmonteringsfäste från LG och kontakta en lokal återförsäljare eller kvalificerad personal.
- Dra inte åt skruvarna alltför hårt eftersom det kan skada TV:n och medföra att garantin blir ogiltig.
- Använd skruvar och väggfästen som uppfyller VESA-standarderna. Skador eller personskador som orsakats av felaktig användning eller användning av olämpliga tillbehör täcks inte av garantin.

! OBS!

- Använd skruvar som följer specifikationerna i VESA-standarderna.
- I väggmonteringsutrustningen ingår en installationsmanual och nödvändiga delar.
- Längden på skruvarna kan variera beroende på väggmonteringen. Se till att använda rätt längd.
- Mer information finns i den användarhandbok som medföljde väggmonteringsutrustningen.

Ordna kablarna

- Illustrationen kan se annorlunda ut än den gör på TV:n.

(Endast 42/50PT25**, 50/60PV25**, 42/50PT35**, 50PV35**, 50/60PZ25**, 42/50PW45**, 50/60PZ55**, 42/50PT45**)

- 1 Sätt fast **strömkablsamlaren** och **kabeln**. Det hindrar att strömkabeln tas loss av misstag.

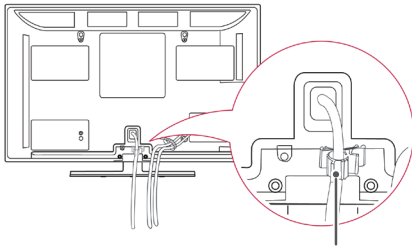

Strömkablsamlare

- 2 Samla och bind ihop kablarna med **kablsamlaren**.

Installera LAN-kabeln enligt bilden så att den elektromagnetiska vågen minskas. (Endast 50PV350T, 50/60PZ250T, 42/50PW450T, 42/50PW451T, 50/60PZ550T).

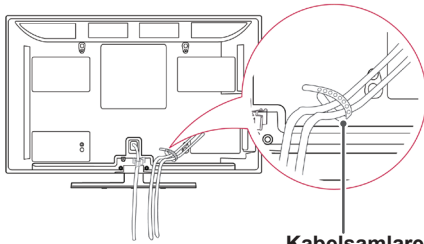

Kablsamlare

! VARNING!

- Flytta inte TV:n genom att hålla i **kablsamlaren** eller **strömkablsamlaren** eftersom kablsamlarna kan gå sönder och orsaka personskador och skador på TV:n.

(Endast 22LK33**, 19/22/26LV25**, 22/26LV55**, 19/22LV23**)

- 1 När kablarna anslutits monterar du **kablsamlaren** enligt anvisningarna och buntar ihop kablarna.

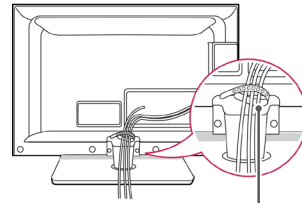

Kablsamlare

(Endast 26/32LK33**, 32/37/42LK43**, 32/37/42LK45**, 32/42/47LK53**, 32/42LK55**, 47LK95**, 32/37/42LK46**)

- 1 Samla ihop och bind samman kablarna med kablsamlaren.
- 2 Fäst kablsamlaren ordentligt vid TV:n.

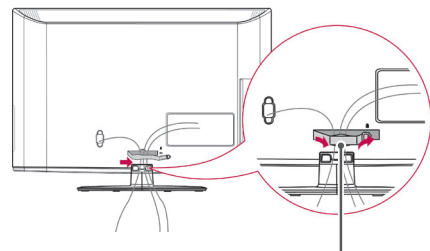

Kablsamlare

! OBS!

- Flytta inte TV:n genom att hålla i kablsamlaren eftersom den kan gå sönder och orsaka personskador och skador på TV:n.

(Endast 32LV25**, 32/37/40/42/47LV35**,
32/42/47/55LV45**, 32/37/42/47LV45**,
32/42LV34**, 32/37/42/47LV36**)

- 1 När kablarna anslutits monterar du **kabelsamlaren** enligt anvisningarna och buntar ihop kablarna.

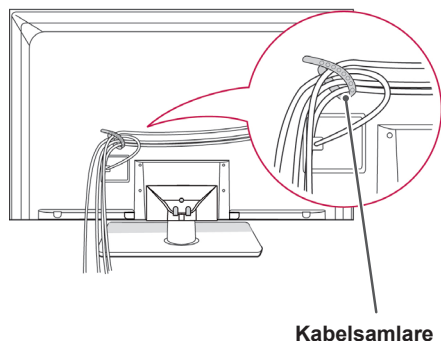

Kabelsamlare

(Endast 42/47LV54**)

- 1 När kablarna anslutits monterar du **kabelsamlaren** enligt anvisningarna och buntar ihop kablarna.

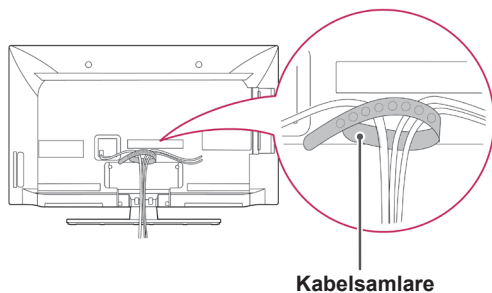

Kabelsamlare

Placera skärmen

- Illustrationen kan se annorlunda ut än den gör på TV:n.

(Endast 22LK33**)

Anpassa skärmens position på olika sätt för största bekvämlighet.

- Tippområde

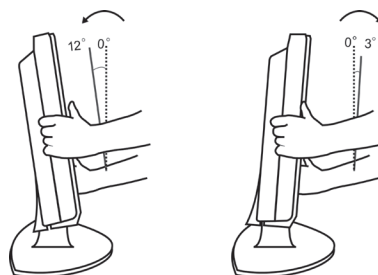

Anslutning av TV:n

- Illustrationen kan se annorlunda ut än den gör på TV:n.

(Endast 19/22/26LV25**, 22/26LV55**, 19/22LV23**)

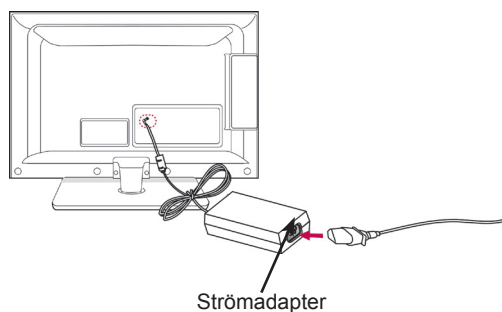

Strömadapter

- 1 Anslut antennkabeln till antennuttaget på TV:n.
- 2 Anslut likströmsadaptern till strömuttaget på TV:n.
- 3 Anslut först strömkabeln till likströmsadaptern och sedan till vägguttaget.

FJÄRRKONTROLL

Beskrivningarna i den här handboken utgår från knapparna på fjärrkontrollen. Läs handboken noggrant och använd TV:n på rätt sätt.

För att byta batterier öppnar du luckan och byter ut batterierna (1,5 V AAA) med \oplus och \ominus vänt åt det håll som visas på etiketten inuti batterifacket, och stänger sedan luckan. Se till att fjärrkontrollen riktas mot fjärrkontrollsensorn på TV:n.

För att ta ur batterierna gör precis som vid insättning av dem, men tvärtom.

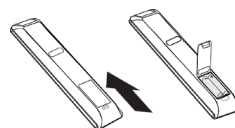

VARNING!

- Blanda inte gamla och nya batterier, eftersom det kan skada fjärrkontrollen.



⏻(Strömknapp)

Slår på eller stänger av TV:n.

ENERGY SAVING (Se sid.67) (Energisparläge)

Justerar skärmens ljusstyrka för att minska energiförbrukningen.

AV MODE (Se sid.44) (AV-läge)

Väljer ett AV-läge.

INPUT (Se sid.44) (Ingång)

Ändrar ingångskällan; slår på TV:n.

TV/RAD (TV/Radio)

Väljer program för radio, TV och digital-TV.

LIGHT (Lampa)

Lyser upp fjärrkontrollens knappar.



Sifferknappar

Anger siffror.

LIST (Se sid.39)

Ger åtkomst till den sparade programlistan.

Q.VIEW

Återgår till föregående program.

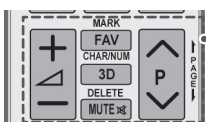
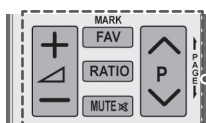
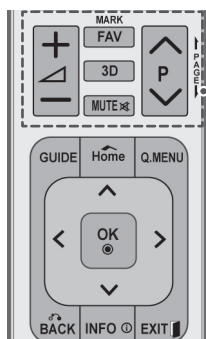

\triangle + -
Justerar volymen.

MARK (Markera)
Väljer en meny eller ett alternativ.

FAV (Se sid.39)
Ger åtkomst till listan över favoritprogram.

3D(endast för 3D-modeller)(Se sid.49)
Används för att titta på 3D-video.

RATIO (Se sid.42)
Ändrar bildstorleken.

MUTE (Tyst)
Stänger av allt ljud.

P ^ v
Bläddrar mellan sparade program.

PAGE (Sida)
Går till förra eller nästa sida.

CHAR/NUM (bokstäver/siffror)
Byter mellan bokstäver och siffror som inmatningsläge.

DELETE (Ta bort)
Raderar bokstäver och siffror.

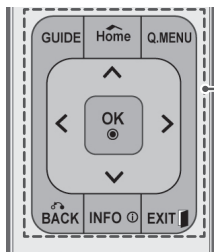
**GUIDE**

Visar programguiden.

Home (Hem)

Ger åtkomst till huvudmenyerna.

Q. MENU (Se sid.46) (Snabbmeny)

Ger åtkomst till snabbmenyerna.

Navigeringsknappar (upp/ner/vänster/höger)

Bläddrar i menyer eller alternativ.

OK

Väljer menyer eller alternativ och bekräftar din ingång.

BACK (Bakåt)

Går tillbaka till föregående nivå.

INFO (Se sid.40)

Visar information om det aktuella programmet och skärmen.

EXIT

(Avsluta) Tar bort alla skärmbilder och återvänder till TV-tittande.

**Färgknappar**

Dessa knappar används för text-TV (finns endast på modeller med text-TV) eller programredigering.

3D-SETTING (3D-inställning, endast för 3D-modeller)

Använd den här för att visa 3D-video.

**TEXT-TV-KNAPPAR** (Se sid.90)

Dessa knappar används för text-TV.

Mer information hittar du i avsnittet "Text-TV".

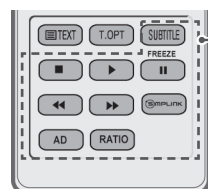
**SUBTITLE (Undertextning)**

Visar önskad undertextning i digitalt läge.

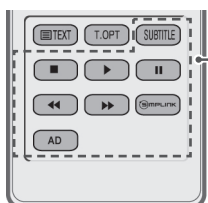
**Kontrollknappar (■, ▶, II, ◀◀, ▶▶)**

Kontrollerar MINA MEDIER-menyerna, eller de SIMPLINK-kompatibla enheterna (USB, SIMPLINK).

FREEZE (Frys)

Frysar den aktuella bilden när du använder TV, AV, Komponent, RGB-PC, eller HDMI som ingångskälla.

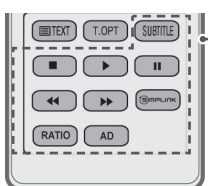
**SIMPLINK** (Se sid.89)

Ger åtkomst till AV-enheter som är anslutna till TV:n;

Öppnar SIMPLINK-menyen.

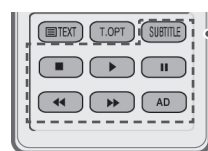
**AD (Ljudbeskrivning eller taltjänst)**

Aktiverar eller avaktiverar ljudbeskrivning eller taltjänst.

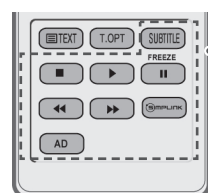
**RATIO** (Se sid.42)

Ändrar bildstorleken.

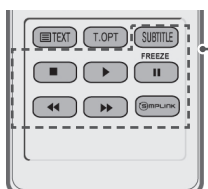

TITTA PÅ TV

Ansluta en antenn

Så här gör du när du ska ansluta en antenn. För att förhindra att utrustningen skadas bör strömkabeln aldrig sättas i förrän all utrustning har anslutits.

Anslut TV:n till ett antennuttag i väggen med en RF-kabel (75 Ω).

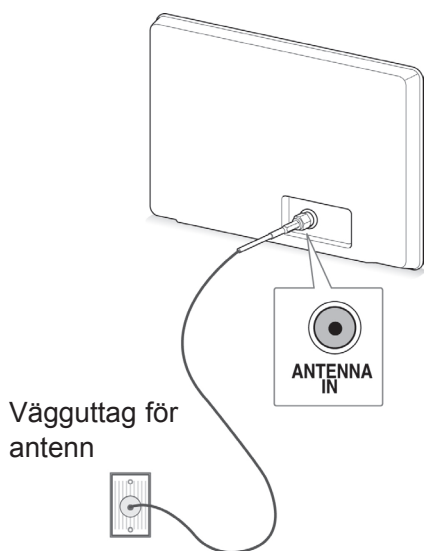

SVENSKA

! OBS!

- Justera antennen för bästa möjliga bildkvalitet.
- I områden med dålig mottagning kan en signalförstärkare installeras på antennen för att få bättre bild.
- Rikta antennen i rätt riktning om bildkvaliteten är dålig när antennen är ansluten.
- Antennkabel och omvandlare medföljer ej.

- "Utrustning som är kopplad till skyddsjord via jordat vägguttag och/eller via annan utrustning och samtidigt är kopplad till kabel-TV nät kan i vissa fall medföra risk för brand.
- För att undvika detta skall vid anslutning av utrustningen till kabel-TV nät galvanisk isolator finnas mellan utrustningen och kabel-TV nätet."

Slå på TV:n för första gången

När du slår på TV:n för första gången visas grundinställningsskärmen. Välj språk och anpassa de grundläggande inställningarna.

- 1 Anslut strömsladden till ett eluttag.
- 2 Tryck på **Öströmknappen** om du vill slå på TV:n när den är i standbyläge.
Grundinställningsskärmen visas om du slår på TV:n för första gången.

! OBS!

- Du kan också komma till **Fabriksinst.** genom **ALTERNATIV** i huvudmenyerna.

- 3 Följ instruktionerna på skärmen för att anpassa inställningarna efter dina önskemål.

Språk	Väljer visningsspråk.
↓	
Lägesinställning	Väljer Hemanvändning för hemmiljön.
↓	
Strömindikator	Ställer in strömindikatorn. (När du väljer Hemanvändning från Lägesinställning – endast LED-LCD-TV)
↓	
Land	Väljer visningsland. (Beroende på modell)
↓	
Tidszon	Väljer tidszon och sommartid. (När Ryssland väljs som land)
↓	
Ange lösenord	Ange lösenord. (När Frankrike väljs som land)
↓	
Autoinställning	Söker efter och sparar tillgängliga program automatiskt.

! OBS!

- I länder som saknar fastlagd standard för sändning av digital-TV kan det hända att vissa digital-TV-funktioner inte fungerar, beroende på sändningsmiljön för digital-TV.
- När Frankrike väljs som land är lösenordet inte '0', '0', '0', '0' utan '1', '2', '3', '4'.

- 4 När du är färdig med grundinställningarna, tryck på **OK**.

! OBS!

- Om du inte slutför grundinställningarna kommer det att visas varje gång du slår på TV:n.
- Koppla bort strömsladden från eluttaget om du inte använder TV:n under lång tid.

- 5 För att stänga av TV:n trycker du på **☰ strömknappen**.

Titta på TV

- 1 Tryck på **☰ strömknappen** om du vill slå på TV:n när den är i standbyläge.
- 2 Tryck på **INPUT** (Ingång) och välj **Antenn**.
- 3 När du vill stänga av TV:n trycker du på **☰ strömknappen**.
TV:n växlar till standbyläge.

Hantera program

Installera program automatiskt

Välja Antenn

Använd det för att automatiskt hitta och lagra alla program.

När du startar automatisk programmering tas all sparad serviceinformation bort.

- 1 Tryck på **Home** (Hem) så kommer du till huvudmenyerna.
- 2 Tryck på navigeringsknapparna och bläddra fram till **INSTALLNINGAR** och tryck på **OK**.
- 3 Tryck på navigeringsknapparna och bläddra fram till **Autoinställning** och tryck på **OK**.
- 4 Tryck på navigeringsknapparna och bläddra fram till **Antenn** och tryck på **OK**.
- 5 Välj **Start** för att starta automatisk inställning. TV:n söker efter och sparar tillgängliga program automatiskt.
- 6 När du är färdig trycker du på **EXIT** (Avsluta). Tryck på **BACK** (Bakåt) om du vill återgå till föregående meny.

! OBS!

- Om TV:n söker efter ett blockerat program måste du ange ett lösenord för att spara programmet.
- Du kan lagra upp till 1 000 program. Hur många program du kan lagra beror på sändningssignalerna i omgivningen.
- **Automatisk numrering:** Välj om du vill använda programnumret som TV-stationen tillhandahållit för inställning.
- Om du väljer **Italien** på menyn Land, och en dialogruta om programkonflikter visas efter den automatiska inställningen, väljer du en leverantör för ett programkonfliktnummer som du vill lösa.
- I följande länder kan DVB-kabel användas: Tyskland, Holland, Sverige, Schweiz, Danmark, Österrike, Finland, Norge, Slovenien, Ungern, Ukraina, Irland, Polen, Rumänien, Spanien, Bulgarien, Ryssland, Litauen, Estland, Lettland, Tjeckien. (Den här listan kan ändras.)
- I följande länder kan digital-TV inte användas: Bosnien, Kazakstan. (Endast plasma-TV).

Välja Kabel

- 1 Tryck på **Home** (Hem) så kommer du till huvudmenyerna.
- 2 Tryck på navigeringsknapparna och bläddra fram till **INSTÄLLNINGAR** och tryck på **OK**.
- 3 Tryck på navigeringsknapparna och bläddra fram till **Autoinställning** och tryck på **OK**.
- 4 Tryck på navigeringsknapparna och bläddra fram till **Kabel** och tryck på **OK**.
- 5 Tryck på navigeringsknapparna och bläddra fram till **Comhem** eller **Andra operatörer** och tryck på **OK**.
- 6 Tryck på navigeringsknapparna och bläddra fram till **Snabb** eller **Fullständig** och tryck på **OK**.
- 7 Tryck på navigerings- eller sifferknapparna och bläddra fram och göra lämpliga justeringar (gäller inte helskärmsläge) och tryck på **OK**.
- 8 Välj **Start** för att starta automatisk inställning. TV:n söker efter och sparar tillgängliga program automatiskt.
- 9 När du är färdig trycker du på **EXIT** (Avsluta). Tryck på **BACK** (Bakåt) om du vill återgå till föregående meny.

**OBS!**

- Om TV:n söker efter ett blockerat program måste du ange ett lösenord för att spara programmet.
- När Du väljer **Kabel**, kan Cable Service Operator urvalsbild skilja sig från eller inte finnas i kabelutbudet från ifrågavarande land. (Förutom 22/26/32LK335C, 32/37/42LK455C, 19/22/26/32LV255C, 32/37/42/47LV355C, 32/37/42LK469C, 32/37/42/47LV369C, 22/26/32LK336C, 32/37/42LK456C)
- Dialogrutan för att välja **Tjänsteoperatör** visas bara initialt i 3 fall, när du öppnar menyn **Grundinställning**, när du växlar från **Antenn** till **Kabel** eller när du öppnar menyn efter att ha bytt **Land**. (Förutom 22/26/32LK335C, 32/37/42LK455C, 19/22/26/32LV255C, 32/37/42/47LV355C, 32/37/42LK469C, 32/37/42/47LV369C, 22/26/32LK336C, 32/37/42LK456C)

- När du vill välja Tjänsteoperatör i något annat än de 3 ovanstående fallen kan du göra det genom att välja **Inställning** -> **Inställning av kabel-DTV** -> **Tjänsteoperatör**. (Förutom 22/26/32LK335C, 32/37/42LK455C, 19/22/26/32LV255C, 32/37/42/47LV355C, 32/37/42LK469C, 32/37/42/47LV369C, 22/26/32LK336C, 32/37/42LK456C)
- Erhållen certifiering för tjänsteoperatör : Sverige (Comhem, Canal Digital), Danmark (YouSee, Canal Digital, Stofa), Norge (Canal Digital), Holland (Ziggo, UPC Digital), Ukraina (Volia-Cable), Tyskland (KDG), Schweiz (CableCom, UPC), Österrike (UPC Digital), Ungern (UPC Digital), Irland (UPC Digital), Polen (UPC Digital), Rumänien (UPC Digital), Ryssland (OnLime) (Listan kan komma att ändras.) (Förutom 22/26/32LK335C, 32/37/42LK455C, 19/22/26/32LV255C, 32/37/42/47LV355C, 32/37/42LK469C, 32/37/42/47LV369C, 22/26/32LK336C, 32/37/42LK456C)
- Om det finns någon annan tjänsteoperatör du vill använda väljer du **Andra operatörer**. (Förutom 22/26/32LK335C, 32/37/42LK455C, 19/22/26/32LV255C, 32/37/42/47LV355C, 32/37/42LK469C, 32/37/42/47LV369C, 22/26/32LK336C, 32/37/42LK456C)
- Om du väljer "**Andra operatörer**" eller om det valda landet bara har funktioner för "**Andra operatörer**", kan det ta en stund att söka igenom alla kanaler eller så söks inte alla kanaler upp. (Förutom 22/26/32LK335C, 32/37/42LK455C, 19/22/26/32LV255C, 32/37/42/47LV355C, 32/37/42LK469C, 32/37/42/47LV369C, 22/26/32LK336C, 32/37/42LK456C)
- Gör så här om några kanaler inte hittas:
 1. **INSTÄLLNINGAR** -> **Autoinställning** -> **Kabel** -> **Inställning**
 2. **Växla Justering – startsida från "Av" till "På"**
 3. Ange fler värden som frekvens, symbolhashtighet, modulering och nätverks-ID. (Du kan vända dig till din internetleverantör om du vill veta vad som gäller för det som nämns ovan.)

Följande värden behövs för att snabbt och korrekt kunna söka igenom alla tillgängliga program.

Värden som vanligen används medföljer som "standard".

Be kabelleverantören om hjälp för att få rätt inställningar.

När du använder **Autoinställning** med DVB-kabelinställning, välj Fullständig när du söker genom alla frekvenser för att hitta tillgängliga kanaler.

Om önskad kanal inte hittas via standardinställningen gör du en sökning med alternativet Fullständig.

Kanalsökning med alternativet Fullständig kan ta relativt lång tid.

Om vissa kanaler inte upptäcks när du har valt Fullständig kan du markera kryssrutan Detaljerat och försöka igen.

- **Frekvens:** Öppna en användardefinierad frekvens.
- **Symbolhastighet:** Ange en användardefinierad symbolhastighet (Symbolhastighet: den hastighet enheter som t.ex. modem använder för att skicka symboler till en kanal).
- **Modulering:** Ange en användardefinierad modulering. (Modulering: Ljud- eller bildsignaler överlagras på en bärvåg).
- **Nätverks-ID:** Unik identifierare som tilldelats varje användare.
- **Startfrekvens:** Öppna ett användardefinierat startfrekvensområde.
- **Slutfrekvens:** Öppna ett användardefinierat slutfrekvensområde.

Inställning av kabel-DTV (endast i Kabelläge)

Antalet som en användare kan välja mellan från menyn Tjänsteoperatör varierar beroende på antalet Tjänsteoperatörer som stöds i varje land, och om antalet Tjänsteoperatörer som stöds i varje land är 1, aktiveras inte funktionen.

- 1 Tryck på **Home** (Hem) så kommer du till huvudmenyerna.
- 2 Tryck på navigeringsknapparna och bläddra fram till **INSTÄLLNINGAR** och tryck på **OK**.
- 3 Tryck på navigeringsknapparna och bläddra fram till **Inställning av kabel-DTV** och tryck på **OK**.
- 4 Tryck på navigeringsknapparna och bläddra fram till **Tjänsteoperatör eller Automatisk programuppdatering** och tryck på **OK**.
- 5 Välj den källa du vill använda.
- 6 När du är färdig, tryck på **EXIT** (Avsluta).
Tryck på **BACK** (Bakåt) om du vill återgå till föregående meny.

- Om du väljer **Kabel** får du upp **kabel-DTV meny**.
- När **Automatisk kanaluppdatering** är i läget **På** kan du uppdatera information för alla program som kan uppdateras, inklusive program du redan tittar på.
- När **Automatisk kanaluppdatering** är i läget **Av** kan du endast uppdatera information för program samtidigt som du tittar på dem.
- Du kan inte välja **Inställning av kabel-DTV** när du angivit "**Ziggo**" som tjänsteoperatör.

Installera program manuellt (i digitalt läge)

Med manuell sökning kan du lägga till ett program i programlistan.

Välja Antenn

- 1 Tryck på **Home** (Hem) så kommer du till huvudmenyerna.
- 2 Tryck på navigeringsknapparna och bläddra fram till **INSTALLNINGAR** och tryck på **OK**.
- 3 Tryck på navigeringsknapparna och bläddra fram till **Manuell inställning** och tryck på **OK**.
- 4 Tryck på navigeringsknapparna och bläddra fram till **DTV** och tryck på **OK**.
- 5 Bläddra bland programtyperna och lägg sedan till eller radera program.
- 6 När du är färdig, tryck på **EXIT** (Avsluta). Tryck på **BACK** (Bakåt) om du vill återgå till föregående meny.

Välja Kabel

- 1 Tryck på **Home** (Hem) så kommer du till huvudmenyerna.
- 2 Tryck på navigeringsknapparna och bläddra fram till **INSTALLNINGAR** och tryck på **OK**.
- 3 Tryck på navigeringsknapparna och bläddra fram till **Manuell inställning** och tryck på **OK**.
- 4 Tryck på navigeringsknapparna och bläddra fram till **Kabel-DTV** och tryck på **OK**.
- 5 Gör lämpliga justeringar.
- 6 När du är färdig trycker du på **EXIT** (Avsluta). Tryck på **BACK** (Bakåt) om du vill återgå till föregående meny.



OBS!

- Om TV:n söker efter ett blockerat program måste du ange ett lösenord för att spara programmet.
- Du kan välja **SBAND** när landsinställningen är "Norge" eller "Lettland".



OBS!

- Om TV:n söker efter ett blockerat program måste du ange ett lösenord för att spara programmet.
- **Symbolhastighet:** Ange en användardefinierad symbolhastighet (Symbolhastighet: den hastighet enheter som t.ex. modem använder för att skicka symboler till en kanal).
- **Modulering:** Ange en användardefinierad modulering. (Modulering: Ljud- eller bildsignaler överlagras på en bärväg).
- Du kan inte välja **kabel-DTV** när du angivit "**Ziggo**" eller "**Andra operatörer**" som tjänsteoperatör i Nederländerna. (Förutom 22/26/32LK335C, 32/37/42LK455C, 19/22/26/32LV255C, 32/37/42/47LV355C, 32/37/42LK469C, 32/37/42/47LV369C, 22/26/32LK336C, 32/37/42LK456C)

Installera program manuellt (i analogt läge)

Används om du önskar att söka in och lagra TV-kanaler manuellt.

- 1 Tryck på **Home** (Hem) så kommer du till huvudmenyerna.
- 2 Tryck på Navigeringsknapparna och bläddra fram till **INSTÄLLNINGAR** och tryck på **OK**.
- 3 Tryck på Navigeringsknapparna för att bläddra fram till **Manuell inställning** och tryck på **OK**.
- 4 Tryck på Navigeringsknapparna för att bläddra fram till **TV** eller **Kabel-TV** och tryck på **OK**.
- 5 Bläddra bland programtyperna och lägg sedan till eller radera program.
- 6 Tryck på Navigeringsknapparna för att bläddra fram till TV-system.
- 7 Tryck på Navigeringsknapparna för att bläddra fram till **V/UHF** eller **Kabel**.
- 8 Tryck på Navigeringsknapparna eller Sifferknapparna för att bläddra fram till önskat kanalnummer.
- 9 Tryck på Navigeringsknapparna för att bläddra fram till starta sökningen.
- 10 Tryck på Navigeringsknapparna för att bläddra fram till **Lagra** och tryck på **OK**.
- 11 När du är färdig, tryck på **EXIT**. Tryck på **BACK** (Bakåt) om du vill återgå till föregående meny.

! OBS!

- Om TV:n söker efter ett blockerat program måste du ange ett lösenord för att spara programmet.
- **L** : SECAM L/L' (Frankrike)
- **BG**: PAL B/G, SECAM B/G (Europa / Östeuropa / Asien / Nya Zeeland / Mellanöstern / Afrika)
- **I**: PAL I (Storbritannien / Irland / Hong Kong / Sydafrika)
- **DK** : PAL D/K, SECAM D/K (Östeuropa / Kina / Afrika / OSS)
- Upprepa steg 5–10 om du vill spara fler kanaler.

Att namnge en station

Stationsnamnet (t.ex. 'SVT') kan också programmeras med sammanlagt 5 tecken, så att det visas på skärmen.

- 1 Tryck på **Home** (Hem) så kommer du till huvudmenyerna.
- 2 Tryck på navigeringsknapparna och bläddra fram till **INSTÄLLNINGAR** och tryck på **OK**.
- 3 Tryck på Navigeringsknapparna för att bläddra fram till **Manuell inställning** och tryck på **OK**.
- 4 Tryck på Navigeringsknapparna för att bläddra fram till **TV** eller **Kabel-TV**.
- 5 Tryck på Navigeringsknapparna för att bläddra fram till **Namn** och tryck på **OK**.
- 6 Tryck på Navigeringsknapparna för att bläddra. Välj position och välj vilket tecken som ska komma sedan osv. Du kan använda bokstäverna A till Z, siffrorna 0 till 9, +/- och blanksteg och trycka på **OK**.
- 7 Tryck på Navigeringsknapparna för att bläddra fram till **Stäng** och tryck på **OK**.
- 8 Tryck på Navigeringsknapparna för att bläddra fram till **Lagra** och tryck på **OK**.
- 9 När du är färdig, tryck på **EXIT**. Tryck på **BACK** (Bakåt) om du vill återgå till föregående meny.

Finjustering (Beroende på modell)

Finjustering behövs normalt bara om mottagningen är dålig.

- 1 Tryck på **Home** (Hem) så kommer du till huvudmenyerna.
- 2 Tryck på navigeringsknapparna och bläddra fram till **INSTÄLLNINGAR** och tryck på **OK**.
- 3 Tryck på navigeringsknapparna och bläddra fram till **Manuell inställning** och tryck på **OK**.
- 4 Tryck på navigeringsknapparna och bläddra fram till **TV eller Kabel-TV**.
- 5 Tryck på navigeringsknapparna och bläddra fram till **Finjustera**.
- 6 Finjustera för att få så bra bild och ljud som möjligt.
- 7 Tryck på navigeringsknapparna och bläddra fram till **Lagra** och tryck på **OK**.
- 8 När du är färdig trycker du på **EXIT** (Avsluta). Tryck på **BACK** (Bakåt) om du vill återgå till föregående meny.

Antennförstärkare**(Beroende på modell)**

Om mottagningen är dålig ställer du in antennförstärkaren till **På**.

Om mottagningen fungerar bra ställer du in den på **Av**.

- 1 Tryck på **Home** (Hem) så kommer du till huvudmenyerna.
- 2 Tryck på navigeringsknapparna och bläddra fram till **INSTÄLLNINGAR** och tryck på **OK**.
- 3 Tryck på navigeringsknapparna och bläddra fram till **Antennförstärkare**. Tryck sedan på **OK**.
- 4 Välj **På** eller **Av**.

Redigera din programlista

Med ett överhoppat programnummer menas att du inte kan välja det med knappen P ▲, ▼ när du tittar på TV.

Om du vill välja det överhoppade programmet måste du ange programnumret direkt med sifferknapparna eller välja det i programredigeringsmenyn.

Med denna funktion kan du ta bort eller hoppa över sparade program.

Du kan ändra programnummer med hjälp av funktionen Flytta om Automatisk numrering avmarkeras när du påbörjar automatisk inställning.

- 1 Tryck på **Home** (Hem) för så kommer du till huvudmenyerna.
- 2 Tryck på navigeringsknapparna och bläddra fram till **INSTÄLLNINGAR** och tryck på **OK**.
- 3 Tryck på navigeringsknapparna och bläddra fram till **Programredigering** och tryck på **OK**.
- 4 Tryck på navigeringsknapparna och välj ett program som ska lagras eller hoppas över.
- 5 När du är färdig trycker du på **EXIT** (Avsluta). Tryck på **BACK** (Bakåt) om du vill återgå till föregående meny.

I DTV-/RADIO-läge

Utesluta (hoppa över) förvalt programnummer

- 1 Tryck på navigeringsknapparna och bläddra fram och välj ett programnummer som ska hoppas över.
- 2 Tryck på den blå knappen för att ändra programnumret.
- 3 Tryck på den blå knappen för att släppa.

! OBS!

- När program ska hoppas över visas de överhoppade programmen i blått och dessa program kan inte väljas med knapparna P ▲ eller ▼ när du tittar på TV.
- Om du vill välja det överhoppade programmet måste du ange programnumret direkt med sifferknapparna eller välja det i programredigeringsmenyn eller EPG.

Låsning av ett programnummer

- 1 Tryck på navigeringsknapparna och bläddra fram och välj det programnummer som ska låsas.
- 2 Tryck på den gula knappen för att ändra programnumret.
- 3 Tryck på den gula knappen för att släppa.

! OBS!

- Den kan registreras som Låst program även när **Lås system** är i läget **Av**.

I TV-läge

För att ta bort förvalt nr./TV-kanal

- 1 Tryck på navigeringsknapparna och bläddra fram och välj det programnummer som ska raderas.
- 2 Tryck på Röd knapp för att ändra programnumret.

! OBS!

- När det raderas, flyttas de efterföljande upp ett steg.

För att flytta en TV-kanal till ett annat förvalt nr

- 1 Tryck på Navigeringsknapparna för att bläddra fram och välja ett programnummer som du vill flytta.
- 2 Tryck på den Gröna knappen för att ändra programnumret och tryck på Navigeringsknapparna.
- 3 Tryck på Grön knapp för att släppa.

För att utesluta (hoppa över) förvalt nr./TV-kanal

- 1 Tryck på Navigeringsknapparna för att bläddra fram och välja ett programnummer som ska hoppas över.
- 2 Tryck på den blå knappen för att ändra programnumret.
- 3 Tryck på den blå knappen för att släppa.

! OBS!

- När ett kanalnummer hoppas över visas det i blått, och du kan då inte välja den kanalen med hjälp av knapparna P ▲ ▼ när du tittar på TV:n.
- Om du vill välja ett överhoppat program måste du ange programnumret direkt med **SIFFERKNAPPARNA** eller välja det i programredigeringen.

Autosortera

- 1 Tryck på navigeringsknapparna för att starta Autosortera och tryck på **OK**.



OBS!

- När du har aktiverat funktionen Autosortera en gång kan du inte längre ändra program.

Låsning av ett programnummer

- 1 Tryck på navigeringsknapparna och bläddra fram och välj det programnummer som ska låsas.
- 2 Tryck på den gula knappen för att ändra programnumret.
- 3 Tryck på den gula knappen för att släppa.



OBS!

- Den kan registreras som Låst program även när **Lås system** är i läget **Av**.

Välja favoritprogram

- 1 Tryck på Navigeringsknapparna för att bläddra fram och välja ditt program.
- 2 Tryck på **FAV** för att lägga till programmet i favoritlistan i den aktuella favoritgruppen.
- 3 Tryck på **FAV** för att släppa.

Välj en favoritprogramgrupp

- 1 Tryck på Navigeringsknapparna för att bläddra fram och välja ditt program.
- 2 Tryck på **Q.MENU** för att visa ett popup-fönster där Favoritgrupp kan ändras.
- 3 Tryck på Navigeringsknapparna för att bläddra fram och välja en favoritgrupp och tryck på **OK**.

CI-information [gemensamt gränssnitt]

- Denna funktion finns inte i alla länder.

Med denna funktion kan du se vissa kanaler med förvringd signal (betal-TV). Om du tar bort CI-modulen kan du inte se betal-TV-kanaler. När modulen är infogad i CI-platsen kan du visa modulmenyn.

Kontakta din återförsäljare för inköp av lämplig modul och smartkort. Du ska inte ofta sätta in och ta ut CI-modulen ur TV:n. Det kan orsaka problem. När TV:n slås på efter att du har satt in CI-modulen kan det inträffa att ljudet inte hörs.

Det kan förekomma bildstörningar beroende vilken CI-modul och smartkort som används.

CI-funktionen (Common Interface) kanske inte kan tillämpas beroende på sändningsregler i olika länder.

När du använder en CAM (Conditional Access Module) (villkorad åtkomstmodul) kontrollera att den uppfyller kraven från antingen DVB-CI eller CI plus.

- 1 Tryck på **Home** (Hem) så kommer du till huvudmenyerna.
- 2 Tryck på navigeringsknapparna och bläddra fram till **INSTÄLLNINGAR** och tryck på **OK**.
- 3 Tryck på navigeringsknapparna och bläddra fram till **CI-information** och tryck på **OK**.
- 4 Välj önskat objekt: Modulinformation, smartkortinformation, språk eller programvaruhämtning osv. och tryck på **OK**.
- 5 När du är färdig trycker du på **EXIT** (Avsluta).



OBS!

- Denna OSD ges endast i illustrationssyfte och menyalternativen och formatet kommer att variera beroende på leverantören för de digitala betaltjänsterna.
- Återförsäljaren kan ändra menyskärmen och tjänsterna för CI (gemensamt gränssnitt).

Välja programlistan

I programlistan som visas på skärmen kan du se en lista över vilka TV-kanaler som är lagrade i TV:ns minne.

Välja programlista

- 1 Tryck på **LIST** (Lista) om du vill se programlistan.
- 2 Tryck på den blå knappen för att ändra programnumret.

! OBS!

- Om det är något som är markerat blått, betyder det att det förvalda nr./TV-kanalen är överhoppad under automatisk sökning/lagring eller redigering.
- Vissa kanaler vars programnummer visas i kanalregistret indikerar att det inte finns något stationsnamn inskrivet.

Välja förvalt programnummer

/ TV-kanal i programlistan

- 1 Tryck på navigeringsknapparna och välj program.
- 2 Tryck på **OK** när du vill byta till det nya programnumret.

! OBS!

- Tryck på **TV/RAD.** (Läget kommer att växla mellan TV, DTV och Radio från det program du för närvarande tittar på.)

För att bläddra igenom hela stationsöversikten

- 1 Tryck på knapparna **P** \wedge \vee för att bläddra bland sidorna.
- 2 Tryck på **LIST (Lista) för att** återgå till normalt TV-läge.

Visa listan över favoritprogram

- 1 Tryck på **FAV** för att komma åt listan över favoritprogram.
- 2 När du är färdig, tryck på **EXIT** (Avsluta).

Knapp	Beskrivning
Blå knapp	Vrid fram programredigering.
Gul knapp	Aktuell kanal är registrerad/annullerad som preferenskanal i aktuellt vald Grupp.
OK	Välj ett program att titta på
< eller >	Favoritgrupp har ändrats.

EPG (elektronisk programguide) (i digitalt läge)

Detta system har en elektronisk programguide (EPG) som hjälper dig att navigera genom alla möjliga visningsalternativ.

EPG tillhandahåller information som till exempel programlistor, starttid och sluttid för alla tillgängliga tjänster. Dessutom finns ofta detaljerad information om programmen i EPG (tillgängligheten och utförligheten för denna programinformation varierar beroende på leverantören).

Den här funktionen kan endast användas när EPG-information sänds ut av utsändningsföretagen.

Du måste ställa klockan på menyn **Tid** innan du kan använda funktionen EPG.

I EPG:n visas programdetaljer för 8 dagar.

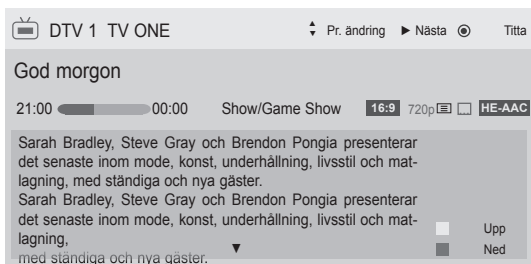

- Tryck på **INFO** så visas aktuell programinformation.

	Visar TV eller DTV program.
	Visas när programmet är Radio.
	Visas när programmet är MHEG.
	Visas för HE-AAC-program.
	Sändningarnas bildformat.
	Sändningarnas bildformat.
	Visas när programmet är Text-TV.
	Visas när programmet använder Subtitle (Undertextning).
	Visas när programmet använder Scramble (Förvrängd signal).
	Visas med ett Dolby Dolby Program.
	Visas i samband med Dolby Digital PLUS-program.
576i/p, 720p, 1080i/p: Sändningens upplösning	
	Utsända program med ikon kanske inte visas i monitorutgången beroende på programinformationen.

>	Visar kommande programinformation.
∨ eller ^	Visar övrig programinformation.

(Endast plasma-TV)



OK	Ett popupfönster som gäller inspelning/påminnelse visas.
^ ∨	Välj läget Timerinspelning/påminnelse.

eller

(Endast LCD-TV/LED-LCD-TV)



OK	Ett popup-fönster för påminnelseinställningar visas.
< >	Välj inställning för påminnelse.

Aktivera eller avaktivera EPG.

- Tryck på **GUIDE** om du vill aktivera eller avaktivera EPG.

Välja ett program

- Tryck på navigeringsknapparna eller P ^ ∨ för att välja önskat program.

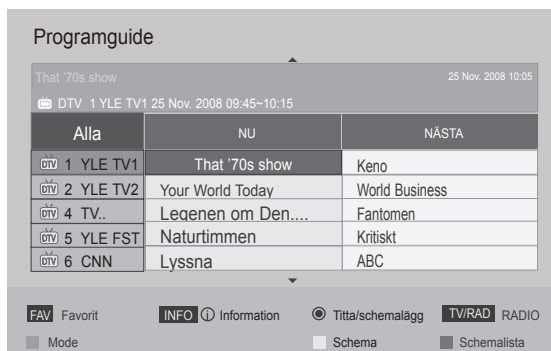

Läget NU/NÄSTA

Du kan visa ett program som sänds och ett schemalagt som följer.

Knapp	Beskrivning
Röd knapp	Ändra EPG-läge.
Gul knapp	Ställ in Manual Timer inställning.
Blå knapp	Ställ in Schedule List inställning.
OK	När "Nu" väljs flyttas den till valt program och EPG försvinner När "Nästa" väljs visas ett popup reservationsfönster.
< >	Välj NU eller NÄSTA program.
^ v	Välj programmet som ska sändas.
P ^ v	Sida upp/ned.
GUIDE	
BACK	Avaktivera EPG.
EXIT	
TV/RAD (TV/ Radio)	Välj ett DTV- eller radioprogram.
INFO	Aktivera eller avaktivera den detaljerade informationen.

Läget 8 dagars guide

Knapp	Beskrivning
Röd knapp	Ändra EPG-läge.
Grön knapp	Ange datuminställningsläge.
Gul knapp	Ställ in Manual Timer inställning.
Blå knapp	Ställ in Schedule List inställning.
OK	Om du väljer "Program som sänds just nu" visas det valda programmet och EPG:n döljs Om du väljer "Program som kommer att sändas" visas ett reservationsfönster.
< >	Välja kanal.
^ v	Välj programmet som ska sändas.
P ^ v	Sida upp/ned.
GUIDE	
BACK	Avaktivera EPG.
EXIT	
TV/RAD (TV/ Radio)	Välj ett DTV- eller radioprogram.
INFO	Aktivera eller avaktivera den detaljerade informationen.

Datumändringsläge

Knapp	Beskrivning
Grön knapp	
v	Stäng av datuminställningsläge.
BACK	
OK	Ändra till valt datum.
< >	Välj ett datum.
GUIDE	
EXIT	Avaktivera EPG.

Ruta för ytterligare beskrivning

Knapp	Beskrivning
INFO	Aktivera eller avaktivera detaljerad information.
^ v	Text upp/ner.
< >	Välj Timer Record/Remind (timer inspelning/påminnelse) inställning.
GUIDE	
EXIT	Avaktivera EPG.

Inställningsläge för Timerinspelning/Påminnelse

(Endast plasma-TV)

Anger start- eller stopptid för programmet som ska spelas in och anger påminnelse för starttid med sluttiden i grått.

Den här funktionen är tillgänglig när du har anslutit en inspelningsenhet med pin8-inspelningssignalering till utgången TV-OUT(AV1) med hjälp av en SCART-kabel.

Inspelningsfunktionen kan endast användas i det digitala läget, inte i det analoga.

Knapp	Beskrivning
BACK	Stäng av Manual Timer inställningen.
Gul knapp	Ändra till läget för guiden.
Blå knapp	Ändra till Schedule List inställning.
OK	Spara Timerinspelning/Påminnelse.
< >	Välj Typ, Starttid, Sluttid eller Program.
^ v	Välj Remind eller Record (påminnelse eller inspelning) funktionen.

eller

Inställningsläge för Påminnelse

(Endast LCD-TV/LED-LCD-TV)

Knapp	Beskrivning
BACK	Stäng av Manual Timer inställningen.
OK	Visa Upprepa alternativ-popup.
Navigeringsknapp	Välj datum att schemalägga.
Gul knapp	Ändra till läget för guiden.
Blå knapp	Ändra till Schedule List inställning.

Schemalistläge

Om du skapat en Schemalista visas ett schemalagt program på den utsatta tiden även när du tittar på ett annat program under tiden.

Knapp	Beskrivning
Gul knapp	Ändra till Manual Timer inställning.
Blå knapp	Ändra till läget för guiden.
GUIDE	
OK	Välj önskat alternativ (Ändra/Radera/Ta bort alla).
^ v	Välja program.
P ^ v	Sida upp/ned.
BACK	Avaktivera Schemalista.

- **16:9:** Ändrar bildstorleken så att den passar skärmbredden.



- **Hel bild:** Visar videobilder i originalstorlek utan att något försvinner i bildkanten.

Använda fler alternativ

Justera förhållande

Ändra bildstorleken till optimal storlek genom att trycka på **RATIO** när du tittar på TV.

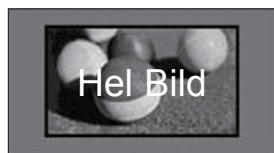

! OBS!

- Du kan även ändra bildstorleken genom att trycka på **Q. MENU** eller gå till **Förhållande** i menyalternativen för Bild.
- Vill du ha Zoominställning kan du välja **14:9, Zoom** och **Zooma film** på menyn Förhållande. När zoominställningarna är gjorda återgår visningen till Q.Menu (Snabbmenyn).
- Du kan endast välja **4:3, 16:9** (Bred), **14:9, Zoom/Zooma för film** i Komponentläget.
- Du kan endast välja **4:3, Original, 16:9** (Bred), **14:9, Zoom/Zooma film** i HDMI-läge.
- Du kan endast välja **4:3, 16:9** (Bred) i lägena RGB-PC och HDMI-PC.
- I läget DTV/HDMI/Komponent (över 720 p) är **Hel Bild** tillgängligt.
- I Analog/DTV/AV/Scart-läge är **Fullbredd** tillgänglig.

! OBS!

- Om du väljer **Hel Bild** kan du se bildstörningar i kanten av den ursprungliga signalen.

- **Original:** När TV:n tar emot en widescreen-signal ändras den automatiskt till det bildformat som ska sändas.



- **Full bredd:** När TV:n mottar widescreen-signalen kan du proportionellt justera bilden horisontellt eller vertikalt så att hela skärmen fylls.

Bilder i formaten 4:3 och 14:9 kan användas i fullbreddsläge utan någon bildförvrängning via DTV-signal.



- **4:3:** Ändrar bildstorleken till standarden 4:3 utan bildförvrängning.



- **14:9:** Du kan se ett bildformat på 14:9 eller ett vanligt TV-program i 14:9-läget. 14:9 skärmen ses på samma sätt som 4:3 men flyttas till 'up and down' (upp och ned).



- **Zoom:** Förstorar en bild så att den passar skärmbredden. Den övre och undre delen av bilden kan försvinna.



! OBS!

- Om du går till **Förhållande** i snabbmenyerna,
 - Tryck på Navigeringsknapparna för att tänja ut en bild på höjden.
 - Tryck på Navigeringsknapparna för att flytta zoomfokuset upp eller ner.

- **Zooma film:** Förstorar en bild i bioförhållande, 2.35:1.
 - För att ändra förhållandet för Zooma film trycker du på Navigeringsknapparna, så kan du zooma från 1 till 16.
 - Tryck på Navigeringsknapparna för att flytta zoomfokus upp eller ner.

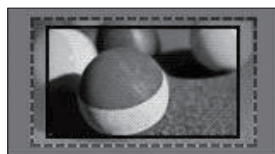

! OBS!

- Om du förstorar eller förminskar en bild kan den förvrängas.

Ändra AV-läge

Varje AV-läge har optimerade bild- och ljudinställningar.

Tryck på **AV MODE** upprepade gånger för att välja lämpligt läge.

Mode	Beskrivning
Av	Ändringar av de tidigare anpassade inställningarna
Film eller THX Film	Använd de optimerade bild- och ljudinställningarna för filmläget
Sport	Använd de optimerade bild- och ljudinställningarna för dynamiska actionsporter
Spel	Använd de optimerade bild- och ljudinställningarna för snabba spel Rekommenderas om du vill spela tv-spel som PlayStation eller Xbox att du använder Spel -läget. I Spel -läget optimeras funktioner som påverkar bildkvaliteten för just spel.

! OBS!

- Om du väljer **Av** i AV-läget, så väljs den bild som du först av gav.

Använda ingångslistan

Välja en ingångskälla

- 1 Tryck på **INPUT** för att komma till ingångskällorna.
 - Den anslutna enheten visas på varje ingångskälla.

! OBS!

- Du har även åtkomst till ingångskällan genom att välja **INGÅNG** ihuvudmenyerna.

- 2 Tryck på Navigeringsknapparna för att bläddra fram till en av ingångskällorna och tryck på **OK**.

- Illustrationen kan se annorlunda ut än den gör på TV:n.

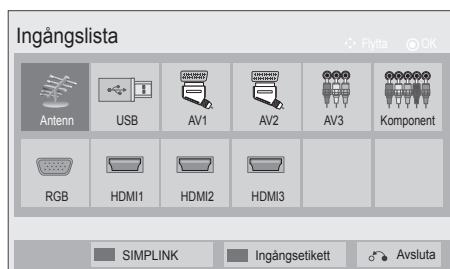

Ingångskälla	Beskrivning
Antenn eller Kabel	Välj det här alternativet när du tittar på DTV/RADIO/TV.
USB	Välj det här alternativet när du använder en USB-enhet som är ansluten med en kontakt.
AV	Välj det här alternativet när du tittar på Video eller extern utrustning.
Komponent	Välj det här alternativet när du använder DVD eller om digitalboxen är ansluten med en kontakt.
RGB	Välj det här alternativet när du använder en dator som är ansluten med en kontakt.
HDMI	Välj det här alternativet när du använder DVD, PC eller digitalbox som är ansluten med en kontakt.

De anslutna ingångskällorna visas i svart och fränkopplade ingångskällor visas i grått.

- Tryck på Blå knapp för att lägga till en ingångsetikett. Då kan du enkelt identifiera vilken enhet som är ansluten till varje ingångskälla.
- Tryck på den röda knappen om du vill komma åt SIMPLINK, Om du väljer "SIMPLINK" och "På" visas inte popup-fönstret för HDMI-ingången. (Endast LCD-TV/LED-LCD-TV)

Lägga till en Ingångsetikett

Lägg till en etikett till en ingångskälla så att du enkelt kan identifiera vilken enhet som är ansluten till varje ingångskälla.

- Illustrationen kan se annorlunda ut än den gör på TV:n.



- 1 Tryck på **INPUT** för att komma till ingångskällorna.
- 2 Tryck på den **Blå** knappen.
- 3 Tryck på Navigeringsknapparna för att bläddra fram till en av ingångskällorna.
- 4 Tryck på Navigeringsknapparna för att bläddra fram till en av ingångsetiketterna.
- 5 När du är färdig, tryck på **EXIT**. Tryck på **BACK** (Bakåt) om du vill återgå till föregående meny.

Låsa knapparna på TV:n (Barnlås)

Lås knapparna på TV:n för att skydda barn från oönskade funktioner eller olyckor.

- 1 Tryck på **Home** (Hem) så kommer du till huvudmenyerna.
- 2 Tryck på Navigeringsknapparna för att bläddra fram till **LÅS** och tryck på **OK**.
- 3 Tryck på Navigeringsknapparna för att bläddra fram till **Knapplås** och tryck på **OK**.
- 4 Välj **På** för att aktivera Knapplåsfunktionen.
 - För att avaktivera Knapplåsfunktionen väljer du **Av**.
- 5 När du är färdig, tryck på **EXIT**. Tryck på **BACK** (Bakåt) om du vill återgå till föregående meny.

! OBS!

- TV:n är programmerad att minnas den senaste inställningen efter att du har stängt av den.
- Om du stänger av TV:n med funktionen **Knapplås** aktiverad, tryck på knapparna **0**, **INPUT**, **P**, **^**, **v** eller Sifferknapparna på fjärrkontrollen.
- Om du trycker på en knapp på TV:n när Knapplåsfunktionen är aktiverad visas, **! Knapplås** på skärmen.

Använda snabbmenyn

Anpassa de menyer du använder ofta.

- 1 Tryck på **Q. MENU** för att komma till snabbmenyerna.
 - 2 Tryck på Navigeringsknapparna för att bläddra genom de menyer som visas och tryck på **OK**.
- Illustrationen kan se annorlunda ut än den gör på TV:n.

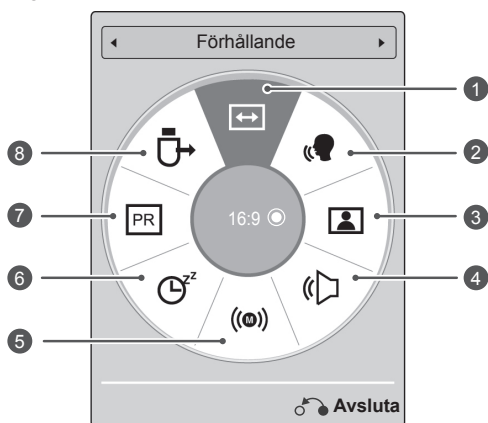

	Meny	Beskrivning
1	Förhållande	Ändrar bildstorleken (16:9, Hel Bild, Original, Fullbredd, 4:3, 14:9, Zoom, Zooma film)
2	TYDLIG RÖST-EFFEKT II	Genom att skilja det mänskliga ljudområdet från andra, hjälper det lyssnare att höra mänskliga röster.
3	Bildläge (Beroende på modell)	Ändrar bildläget (Livfull, Standard, APS, Film, 1080 Film, 1080 Bright Room, Sport, Spel, Foto, Expert1, Expert2)
4	Ljudläge	Ändrar ljudläget (Standard, Musik, Film, Sport, Spel)
5	Ljud eller Ljudspråk	Ändrar utgående ljud.
6	Avstängningstimer	Ställer in tidslängden innan TV:n stängs av
7	Hoppa över Av/På	Ställer in Hoppa över Av/På.
8	USB-enhet	Kopplar bort en USB-enhet när en USB-enhet är ansluten

! OBS!

- Tillgängliga menyer och alternativ kan skilja sig åt beroende på vilken ingångskälla du använder.

- 3 Tryck på Navigeringsknapparna för att bläddra fram till det alternativ du vill välja.

- 4 När du är färdig, tryck på **Q. MENU**.

Använda kundsupport

Testa Programuppdatering

Hämta programvara genom det digitala marksändningssystemet.

- 1 Tryck på **Home** (Hem) så kommer du till huvudmenyerna.
- 2 Tryck på den Röda knappen för att bläddra fram till **Kundsupport**.
- 3 Tryck på Navigeringsknapparna för att bläddra fram till **Programuppdatering**.
- 4 Tryck på Navigeringsknapparna för att bläddra fram till **På** och tryck på **OK**.
- Om du väljer **På** kommer en bekräftelseruta att visas för att informera om att ny programvara har hittats.
- 5 När du är färdig, tryck på **EXIT**.
Tryck på **BACK** (Bakåt) om du vill återgå till föregående meny.

Vid inställning av **"Programuppdatering"**

- Ibland kan en sändning av uppdaterad digital programvaruinformation resultera i att följande meny visas på TV-skärmen.

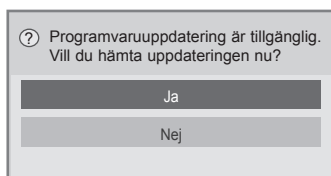

- Enkel uppdatering: för aktuell uppdateringsström

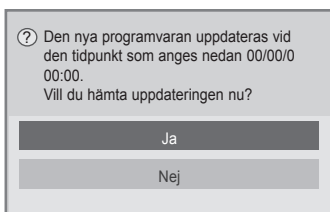

- Schemalagd uppdatering: för schemalagd uppdateringsström
- När meny Programuppdatering (Uppdatering av programvara) är **"Av"** visas meddelandet för ändring till **"På"**.

Nerladdning påbörjas när **"Ja"** väljs. Popup-fönster som visar förloppet, visas inte.

- Nerladdningsstatus kan följas från programuppdateringsmenyn.

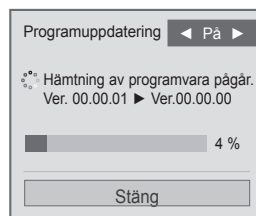

- TV:n startas om när hämtningen är slutförd.



! OBS!

- Under pågående **Programuppdatering** ska du vara noga med följande:
 - Strömmen till TV:n får inte slås av.
 - Antennen får inte fränkopplas.
 - Efter **Programuppdatering** kan du se den uppdaterade programversionen i programuppdateringsmenyn.
 - Det kan ta flera timmar att hämta programvaran. Säkerställ därför att enheten inte stängs av under nerladdningen.
 - Programvaran hämtas enbart i Standbyläge eller med hjälp av MUX med Programuppdateringstjänst och stoppas först när strömkabeln dras ut eller när MUX visas utan Programuppdateringstjänst.
 - När du återvänder till Standbyläge eller MUX med Programuppdateringstjänst kommer hämtningen av programvara att fortsätta där den stoppades.

Testa Bild/Ljud

Utföra bild- och ljudtest.

- 1 Tryck på **Home** (Hem) så kommer du till huvudmenyerna.
- 2 Tryck på den Röda knappen för att bläddra fram till **Kundsupport**.
- 3 Tryck på Navigeringsknapparna för att bläddra fram till **Bildtest** eller **Ljudtest**.
- 4 Tryck på Navigeringsknapparna för att bläddra fram till **Ja** och tryck på **OK**.
- 5 När du är färdig, tryck på **EXIT**.
Tryck på **BACK** för att återgå till föregående meny.

Använda Signaltest

Visa information om Tillverkaren, Modell/Typ, Serienummer och Programversion.

- 1 Tryck på **Home** (Hem) så kommer du till huvudmenyerna.
- 2 Tryck på den Röda knappen för att bläddra fram till **Kundsupport**.
- 3 Tryck på Navigeringsknapparna för att bläddra fram till **Signaltest**.
- 4 Tryck på **OK**.
- Tillverkare, Modell/Typ, Serienummer, Programversion och information om Kanal.
- 5 När du är färdig, tryck på **EXIT**.
Tryck på **BACK** för att återgå till föregående meny.



OBS!

- Den visar information och signalstyrka för den inställda *MUX.
- Den visar signalinformation och namn för den valda MUX.
(*MUX: Ett överordnat kanalregister vid digitala sändningar (en MUX innehåller flera kanaler.))

Använda produkt- eller serviceinformationen

Kontrollera produkt- eller serviceinformationen

- 1 Tryck på **Home** (Hem) så kommer du till huvudmenyerna.
- 2 Tryck på den Röda knappen för att bläddra fram till **Kundsupport**.
- 3 Tryck på Navigeringsknapparna för att bläddra fram till **Produkt-/serviceinformation**.
Titta på den Produkt-/serviceinformation som gäller för din modell.
- 4 När du är färdig, tryck på **EXIT**.
Tryck på **BACK** för att återgå till föregående meny.

3D-VISNING

(Endast 3D-modeller)

3D-teknik

På den här TV:n kan du se bilden i 3D-format via 3D-sändningar eller när TV:n är ansluten till en kompatibel enhet som en Blu-ray-spelare med 3D-funktioner. En sådan enhet måste du ha för att kunna visa 3D-format på TV:n. I 3D-TV:n visas två separata bilder som formaterats för vardera öga. Du behöver ett par 3D-glasögon för att kunna se bilderna i 3D-format.



VARNING

- När du tittar på 3D-bilder bör du sitta på ett avstånd av minst två gånger skärmens bredd, och du bör även kunna se hela skärmen i ögonhöjd.
- Om du tittar på 3D-bilder på för nära håll under lång tid kan det vara skadligt för ögonen.
- Om du under lång tid har på dig 3D-glasögonen och tittar på TV eller spelar TV-spel som innehåller 3D-bilder kan du känna dig trött, få huvudvärk eller blir trött i ögonen. Om du har huvudvärk eller känner dig trött bör du sluta titta på TV och ta en paus.
- Om du är gravid, äldre, har hjärtproblem eller ofta känner dig trött ska du avstå från att titta på 3D-TV.
- Vissa 3D-bilder kan få dig att ducka undan eller hoppa till när du tittar på dem. Därför rekommenderar vi att du inte tittar på 3D-TV i närheten av ömtåliga objekt eller nära objekt som lätt kan vältras.
- Det är inte lämpligt att barn under fem år tittar på 3D-TV. Det kan påverka synutvecklingen.
- Varning för anfall orsakade av ljuskänslighet:
Vissa personer kan drabbas av epileptiska anfall om de utsätts för vissa utlösande faktorer, som blinkande ljus eller bilder som kan förekomma på TV eller i TV-spel. Om du eller någon i din familj har eller har haft epilepsi eller anfall bör du kontakta läkare innan du tittar på 3D-bilder. Vissa symtom kan även uppstå även om det inte finns någon tidigare sjuk-

domshistorik. Om du upplever något av följande symtom ska du genast sluta titta på 3D-bilder och kontakta en läkare: yrsel, omtöckning, instabil syn eller förändrad syn, ögon- eller ansiktsproblem som t.ex. ryckningar i ögon eller ansikte, omedvetna handlingar, kramper, medvetandeförlust, förvirring, förlust av orienteringsförmågan eller illamående. Eftersom barn och tonåringar kan vara känsligare för effekterna som finns i 3D-TV är det föräldrarnas ansvar att ha uppsikt över den här typen av symptom hos sina barn.

- Risken för slaganfall orsakade av ljuskänslighet kan minskas genom följande åtgärder:
 - » Ta ofta pauser när du tittar på 3D-TV.
 - » Personer med synfel ska även bära vanliga glasögon eller kontaktlinser när de tittar på TV.
 - » När du tittar på TV ska du inte sitta för nära, och blicken ska vara i samma nivå som 3D-skärmen.
 - » Titta inte på 3D-bilder när du är trött eller sjuk, och undvik att titta på 3D-bilder under lång tid.
 - » Ha bara på dig 3D-glasögonen när du ska titta på 3D-bilder på en 3D-TV.
 - » Vissa personer kan uppleva lätt förvirring efter att de har tittat på 3D-TV. Därför ska du ta en paus när du har tittat klart på 3D-TV så att du hinner samla dig innan du reser dig.

! OBS!

- När du ska titta på TV i 3D-format måste du ha på dig 3D-glasögonen. För bästa resultat ska du ha på dig 3D-glasögon från LG. 3D-effekten kanske inte visas på bästa sätt om du använder 3D-glasögon av ett annat märke. I användarhandboken till 3D-glasögonen står det mer om hur du använder dem.
- När du har slagit på TV:n kan det dröja några sekunder innan den har kalibrerats.
- Det kan ta en stund innan du ser 3D-effekten igen om du tittar bort från TV:n en stund. Endast plasma-TV)
- Om det är något hinder i vägen mellan TV:n och 3D-glasögonen kanske inte 3D-effekten visas på bästa sätt. (Endast plasma-TV)
- Placera TV:n så långt som möjligt från annan elektronisk utrustning och radiofrekvensutrustning. (Endast plasma-TV)
- Du bör ta av dig 3D-glasögonen när du tittar på vanliga 2D-bilder. Om du tittar på 2D-bilder med 3D-glasögonen på kan bilderna upplevas som förvrängda.
- TV:n kan eventuellt blinka om du tittar på en 3D-bild under lysrörsbelysning. I så fall bör du släcka eller dimma belysningen. (Endast om du har en plasma-TV.)
- Om sändningsstandarden för 3D-tv ändras i framtiden och inte fungerar med den här tv:n kan du komma att behöva en separat enhet, som en digitalbox.

Användning av 3D-glasögon**! VARNING!**

- 3D-glasögonen säljs separat. Läs mer i handboken som medföljde 3D-glasögonen.
- Använd inte 3D-glasögon istället för vanliga glasögon, solglasögon eller skyddsglasögon.
- Förvara inte 3D-glasögonen på varma eller kalla platser.
- Tappa inga föremål på 3D-glasögonen. Undvik att tappa eller böja glasögonen.
- Använd alltid en mjuk trasa när du rengör 3D-glasögonen eftersom glaset lätt kan bli repiga. Skaka bort eventuellt damm från trasan innan du använder den eftersom glasögonen lätt repas.

Visningsintervall för 3D-visning

(Endast plasma-TV)

TV:ns storlek, visningsvinkel och andra omständigheter kan ändra det optimala visningsavståndet och -vinkeln.

Visningsavstånd	2 m till 10 m
Visningsvinkel	120° (När visningsavståndet är 2 m)

Titta på 3D-bilder

- Illustrationen kan se annorlunda ut än den gör på TV:n.

Visa 3D-bilder i 3D-läget

- 1 Spela upp 3D-video eller välj 3D-kanal. (allt innehåll finns i 2D till 3D-läge)
- 2 Tryck på 3D och välj motsvarande bildtyp som visas på skärmen. (Välj typ under fliken "3D-video")



*Obs! Ange så att 3D-läget aktiveras automatiskt när du spelar upp bluray-filmer i 3D via HDMI.

- 3 Tryck på OK i fönstret där informationen visas.

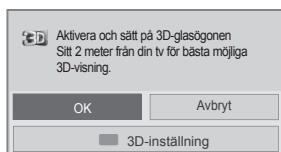

eller

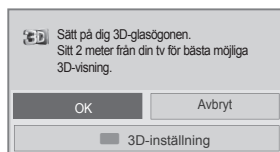

- 4 Tryck på 3D och välj OK om du vill stänga av 3D-läget.

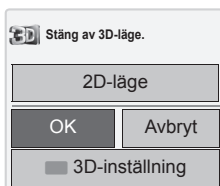

VVisa 3D-bilder i 2D-läget

- 1 Spela upp 3D-video eller välj 3D-kanal.
- 2 Tryck på 3D och välj motsvarande bildtyp som visas på skärmen. (Välj typ under fliken "2D-video")



- 3 Tryck på 3D och välj OK om du vill stänga av 2D-läget

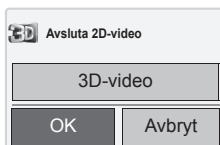

Använda snabbmenyalternativet för 3D

- 1 Tryck på **3D SETTING**.
- 2 Använd följande alternativ när du tittar på 3D-bilder.



eller

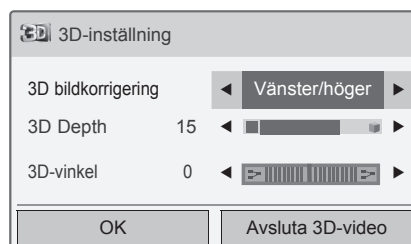

(Beroende på modell)

Knapp	Beskrivning
3D bildstorlek	Tar bort de yttre kanterna på bilden och sträcker ut den så att den passar helskärmen i 3D-läge.
3D Depth	Justerar avståndet mellan objektet och bakgrunden för att förbättra 3D-effekten i 2D till 3D-läge.
3D-vinkel	För bilden framåt eller bakåt (inklusive både objektet och bakgrundsbilderna) för att förbättra 3D-effekten i 3D-läge.
3D-bild Balans	Justerar skillnaden i färg och ljusstyrka mellan höger och vänster sida av bilden i 3D-läge.
3D-bild Korrigering	Ändrar ordningen på bilderna i höger och vänster sidan av bilden i 3D-läge.

**VARNING!**

- Vissa menyer fungerar eventuellt inte när du tittar på TV i 3D.
- Om du försöker använda 3D-effekt på en tvådimensionell källa kanske inte 3D-effekten fungerar.
- 3D-läget avaktiveras automatiskt när du byter till digital-TV-kanaler eller ingångskälla.
- Bilden kan bli otydlig om du visar tvådimensionella digital-TV-kanaler i 3D-läget.
- 3D-effekten kan ses när 3D-läget väljs för 3D-insignalen till TV:n.
- För *.mpo-filer (3D-kamerafil) aktiveras 3D-läget automatiskt.
- 3D kanske inte visas på rätt sätt med vissa datorgrafikkort.

**VARNING!**

*För LCD-TV / LED-LCD-TV

- När du väljer 3D-läge slås "Strömindikator" av automatiskt.
- När du tittar i 3D-format kan du inte justera video/ljudinställningarna via meny.
- Du kan bara välja mellan "Standard → Film → Spel" med knappen **AV MODE** på fjärrkontrollen.
AV Mode används som **Standard** vid 3D-uppspelning.
- Om du vill spela upp BGM som *.mpo-fil (3D-kamerafil) ska du först ställa in innehållssökvägen för BGM i full skärmstorlek för foton som inte har filtilägget *.mpo (3D-kamerafil).
- Bildläget anges som Standard, Energisparläget är avstängt i 3D-läget.

UNDERHÅLLNING

Ansluta till ett kabelanslutet nätverk

(Beroende på modell)

Anslut TV:n till ett lokalt nätverk (LAN) via LAN-porten, såsom visas på bilden nedan, och konfigurera nätverksinställningarna.

Om det både finns kabelanslutna och trådlösa nätverk att välja mellan rekommenderar vi det kabelanslutna.

När den fysiska anslutningen är klar kan TV-nätverksinställningen behöva justeras pga. vissa hemnätverk. För de flesta hemnätverk kommer TV:n att ansluta automatiskt utan några justeringar.

Kontakta internetleverantören eller routerhandboken för mer information.

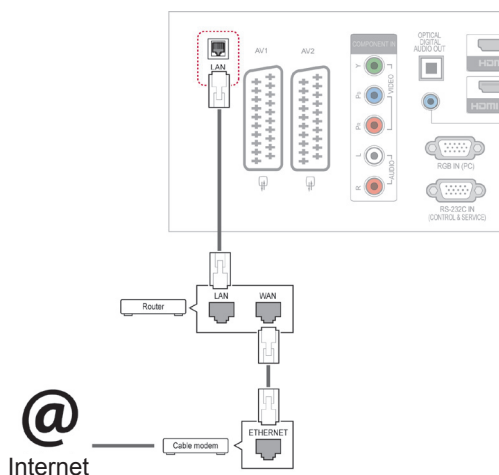

! WARNING!

- Anslut inte en modulär telefonkabel till LAN-porten.
- Eftersom det finns olika anslutningsmetoder rekommenderar vi att du följer anvisningarna från ditt telefonbolag eller din internetleverantör.

Konfigurera nätverksinställningarna: (Även om TV:n redan har anslutit automatiskt skadar det inte att göra inställningen en gång till)

- 1 Tryck på **Home** (Hem) så kommer du till huvudmenyerna.
- 2 Tryck på navigeringsknapparna och bläddra fram till **INSTÄLLNINGAR** och tryck på **OK**.
- 3 Tryck på Navigeringsknapparna för att bläddra fram till **NÄTVERK** och tryck på **OK**.
- 4 Tryck på Navigeringsknapparna för att välja **Nätverksinställning** och tryck på **OK**.
- 5 Om du är ansluten både via kabel och trådlöst samtidigt trycker du på Navigeringsknapparna för att välja **Kabelanslutning** och trycker på **OK**.
- 6 Om du redan har gjort nätverksinställningen: Välj **Återställa**. De nya anslutningsinställningarna återställer de nuvarande nätverksinställningarna.
- 7 Välj **Automatisk IP-inställning** eller **Manuell IP-inställning**.
 - Om du väljer **Manuell IP-inställning**, tryck på Navigerings- och Sifferknapparna. IP-adresser måste skrivas in manuellt.
 - **Automatisk IP-inställning**: Välj det här alternativet om det finns en DHCP-server (Router) i det lokala nätverket via en kabelanslutning. I så fall kommer en IP-adress att tilldelas TV:n automatiskt. Det går endast att använda det här om du har en bredbandsrouter eller ett bredbandsmodem med en DHCP-server (Dynamic Host Configuration Protocol). I så fall fastställs IP-adressen automatiskt.
- 8 När du är färdig, tryck på **EXIT**.

**OBS!**

- För att komma åt Internet direkt på TV:n krävs en ständig bredbandsanslutning till Internet.
- Om du inte kommer åt Internet bör du kontrollera nätverksförhållandena från en PC på nätverket.
- När du använder **Nätverksinställning** ska du kontrollera att LAN-kabeln är ansluten eller att DHCP i routern är på.
- Om du inte slutför nätverksinställningarna fungerar kanske inte nätverket korrekt.

Tips för Nätverksinställning

- Använd en vanlig LAN-kabel till TV:n. Cat5 eller bättre med en RJ45-kontakt.
- Många nätverksanslutningsproblem som uppstår vid installationen kan ofta lösas om du ominstallerar routern eller modemmet. När du har anslutit spelaren till hemmanätverket stänger du snabbt av strömmen och/eller kopplar från strömkabeln till hemmanätverkets router eller kabelmodem. Sätt sedan på strömmen och/eller anslut strömkabeln igen.
- Beroende på vilken internetleverantör du har kan antalet enheter som kan ta emot internet-tjänsten vara begränsade av tjänstevillkoren. Kontakta din internetleverantör för mer information.
- LG är inte ansvariga för eventuella funktionsproblem för TV:n och/eller internetanslutningen som beror på kommunikationsfel som gäller din bredbandsanslutning eller annan ansluten utrustning.
- LG är inte ansvariga för problem som gäller din internetanslutning.
- En del innehåll som finns tillgängligt via nätverksanslutningen kanske inte fungerar med TV:n. Om du undrar något över sådant innehåll kan du kontakta dem som har skapat just det innehållet.
- Du kanske får sämre resultat om hastigheten för nätverksanslutningen inte motsvarar den som innehållet kräver.
- Vissa åtgärder som kräver internetanslutning kanske inte kan genomföras p.g.a. vissa internetleverantörers restriktioner.
- Eventuella avgifter som internetleverantören tar ut, inklusive, men inte begränsat till, anslutning-

savgifter, är ditt eget ansvar.

- För en kabelanslutning till den här TV:n krävs en 10 Base-T eller 100 Base-TX LAN-port. Om din internettjänst inte erbjuder en sådan anslutning kommer du inte att kunna ansluta TV:n.
- Om du vill kunna använda DSL-tjänsten behöver du ett DSL-modem, och om du vill använda kabelmodemtjänsten behöver du ett kabelmodem. Beroende på vilken åtkomstmetod du har och hur avtalet med din internetleverantör ser ut, kanske du inte kan använda internetanslutningsfunktionen till TV:n. Antalet enheter som samtidigt kan vara anslutna kan också vara begränsade. (Om din internetleverantör endast tillåter en enhet kanske TV:n inte kan anslutas om en dator redan är ansluten.)
- Beroende på din internetleverantörs policy och restriktioner kanske en router inte kan användas alls eller endast delvis. Vänd dig direkt till din internetleverantör för mer information.

Nätverksstatus

- 1 Tryck på **Home** (Hem) så kommer du till huvudmenyerna.
- 2 Tryck på Navigeringsknapparna för att bläddra fram till **NÄTVERK** och tryck på **OK**.
- 3 Tryck på Navigeringsknapparna för att välja **Nätverksstatus**.
- 4 Tryck på **OK** för att kontrollera nätverksstatusen.
- 5 När du är färdig, tryck på **EXIT**.

Alternativ	Beskrivning
Inställning	Återgå till inställningsmenyn.
Test	Testa den aktuella nätverksstatusen när du har ställt in nätverket.
Stäng	Gå tillbaka till föregående meny.

Ansluta USB-lagringsenheter

Ansluta USB-lagringsenheter som t.ex. ett USB-flashminne eller en extern hårddisk till TV:n och använda multimediafunktioner (Se "Bläddra bland filer" på sid.56).

Anslut ett USB-flashminne eller en USB-minneskortläsare till TV:n enligt bilden nedan. Skärmen Mina medier visas.

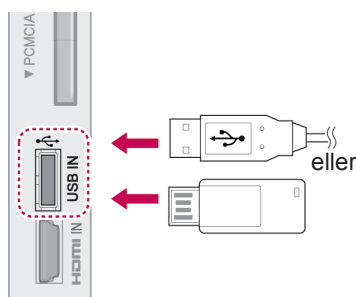

När du ska koppla bort en USB-lagringsenhet måste du se till att anslutningen avslutas korrekt för att förhindra skador på TV:n eller filerna.

- 1 Tryck på **Q.MENU** för att komma till snabbmenyerna.
- 2 Tryck på Navigeringsknapparna för att bläddra fram till **USB-enhet** och tryck på **OK**.
- 3 Tryck på Navigeringsknapparna för att bläddra fram till **Koppla bort** och tryck på **OK**.
- 4 Koppla enbart bort USB-lagringsenheten när du ser ett meddelande som säger att det är säkert att ta bort den.

VARNING!

- Du ska inte stänga av TV:n eller ta bort en USB-lagringsenhet medan USB-lagringsenheten är ansluten till TV:n, eftersom det kan orsaka förlust av filer eller skador på USB-lagringsenheten.
- Säkerhetskopiera dina filer på USB-lagringsenheten ofta, eftersom de kan förloras eller skadas, vilket kanske inte täcks av garantin.

Tips för användning av USB-lagringsenheter

- Enbart USB-enhet känns igen.
- Om en USB-enhet ansluts via en USB-hubb accepteras inte enheten.
- En USB-lagringsenhet som använder ett program för automatisk identifiering kan kanske inte identifieras.
- Det går inte att använda en USB-enhet med en egen drivrutin.
- Identifieringshastigheten för en USB-lagringsenhet är olika från enhet till enhet.
- Stäng inte av TV-apparaten eller koppla från USB-enheten när den anslutna USB-lagringsenheten används. När en sådan enhet plötsligt avbryts eller tas ur kan de lagrade filerna och enheten skadas.
- Anslut inte en USB-enhet som du misstänker kan innehålla virus. Den kan göra så att produkten inte fungerar som den ska. Tänk på att bara använda USB-lagringsenheter som stöder vanliga musik-, bild- eller filmfiler.
- Använd bara USB-lagringsenheter som har formaterats med filsystemen FAT32 och NTFS som finns i operativsystemet Windows. Om en lagringsenhet formateras med ett annat hjälpprogram som inte stöds av Windows, kanske den inte kan identifieras.
- Anslut USB-lagringsenheter som kräver en extern strömkälla till ett nätuttag (mer än 0,5 A). Går inte detta accepteras enheten inte.
- Anslut USB-lagringsenheten med den kabel som tillverkaren tillhandahåller.
- Vissa USB-lagringsenheter stöds inte eller så fungerar de dåligt.
- USB-enhetens filanpassningsmetod liknar den i Windows XP och filnamnet kan innehålla upp till 100 engelska tecken.
- Se till att säkerhetskopiera viktiga filer eftersom data som lagrats på ett USB-minne kan ta skada. Vi ansvarar inte för eventuella data som går förlorade.
- Om USB-hårddisken inte har någon extern strömkälla är det inte säkert att USB-enheten kan identifieras. Se därför till att ansluta den externa strömkällan.
 - Använd en nätadapter som spänningskälla. Vi kan inte garantera att enheten får tillräcklig spänning via USB-kabeln.
- Om ditt USB-minne har flera partitioner eller om du använder en USB-baserad flerkortsläsare kan du använda upp till 4 partitioner eller USB-minnen.

- Om ett USB-minne ansluts till en USB-baserad flerkortsläsare är det inte säkert att minnets volymdata kan kännas av.
- Om USB-minnet inte fungerar på rätt sätt, ta ur det och sätt sedan in det igen.
- Hur snabbt ett USB-minne upptäcks är olika från enhet till enhet.
- Om USB-enheten ansluts i standbyläget kommer den angivna hårddisken att läsas automatiskt när TV:n slås på.
- Rekommenderad kapacitet är 1 TB eller mindre för externa USB-hårddiskar och 32 GB eller mindre för USB-minnen.
- Alla enheter som har högre kapacitet än den rekommenderade kommer att fungera sämre.
- Om en extern USB-hårddisk med energisparfunktion inte fungerar, koppla ifrån hårddisken och sätt sedan på den igen för att få den att fungera.
- USB-enheter lägre än USB 2.0 kan också användas. Det är dock inte säkert att de fungerar som de ska i filmlistan.
- Högst 999 mappar eller filer kan identifieras i en och samma mapp.

Bläddra bland filer

Komma åt foto-, musik- eller filmistor (Förutom 50PV250N, 50PT250N) och bläddra bland filer.

- 1 Anslut en USB-lagringsenhet.
- 2 Tryck på **Home** för att bläddra fram till **huvudmenyerna**.
- 3 Tryck på Navigeringsknapparna för att bläddra fram till **Mina medier** och tryck på **OK**.
- 4 Tryck på Navigeringsknapparna för att bläddra fram till **FOTOLISTA**, **MUSIKLISTA**, eller **FILMLISTA** (Förutom 50PV250N, 50PT250N) och tryck på **OK**.

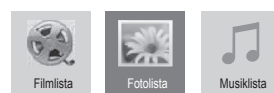

Förutom 50PV250N, 50PT250N

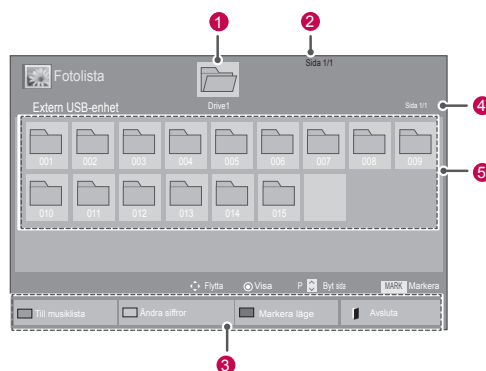

Nr.	Beskrivning
1	Flyttas till fil på högre nivå
2	Aktuell sida/totalt antal sidor
3	Motsvarande knappar på fjärrkontrollen
4	Aktuell sida/totalt antal sidor med innehåll i foldern som fokuserar på 1
5	Innehåll i foldern som fokuserar på 1
Knapp	Beskrivning
Grön knapp	Tryck upprepade gånger på den GRÖNA knappen för att växla mellan Fotolista->Musiklista , Musiklista->Filmlista eller Filmlista->Fotolista . (Förutom 50PV250N, 50PT250N) Tryck upprepade gånger på den GRÖNA knappen för att växla mellan Fotolista->Musiklista eller Musiklista->Fotolista . (Endast 50PV250N, 50PT250N)
Gul knapp	En metod för att se 5 större miniatyrbilder eller en enkel lista.
Blå knapp	Ändra till Markera läge.

Filformat som stöds

Typ	Filformat som stöds																
Film (Förutom 50PV250N, 50PT250N)	<p>DAT,MPG,MPEG,VOB,AVI,DivX,MP4,MKV,TS,TRP,TP,ASF,WMV,FLV)</p> <p>Film(* .mpg/* .mpeg/* .dat/* .ts/* .trp/* .tp/* .vob/* .mp4/* .mov/* .mkv/* .divx/* .avi/* .asf/* .wmv/* .flv/* .avi(motion-jpeg)/* .mp4(motion-jpeg)/* .mkv(motion-jpeg)) stödd fil</p> <p>Videoformat: DivX3.11, DivX4.12, DivX5.x, DivX6, Xvid1.00, Xvid1.01, Xvid1.02, Xvid1.03, Xvid1.10 beta-1/beta-2, Mpeg-1, Mpeg-2, Mpeg-4, H.264/AVC, VC1, JPEG, Sorenson H.263</p> <p>Ljudformat: Dolby Digital, AAC, Mpeg, MP3, LPCM, HE-AAC, ADPCM, WMA</p> <p>Bithastighet: mellan 32 kbps och 320 kbps (MP3)</p> <p>Externt undertextningsformat: *.smi/* .srt/* .sub(MicroDVD,Subviewer1.0/2.0)/* .ass/* .ssa/* .txt(TMPlayer)/* .psb(PowerDivX)</p> <p>Internt undertextningsformat: endast XSUB (Det är undertextningsformatet som används i DivX6-filer)</p>																
Photo	<p>JPEG</p> <p>Baslinje: 64 x 64 till 15 360 x 8 640 Progressivt: 64 x 64 till 1 920 x 1 440</p> <ul style="list-style-type: none"> Du kan bara spela upp JPEG-filer. Filer som inte stöds visas med fördefinierade ikoner. <p>Endast 3D-modeller</p> <table border="1"> <thead> <tr> <th></th> <th>Fil Tillägg</th> <th>Alternativ</th> <th>Profil</th> </tr> </thead> <tbody> <tr> <td rowspan="2">2D</td> <td rowspan="2">jpeg jpg jpe</td> <td>stödda filformat</td> <td> <ul style="list-style-type: none"> SOF0: baslinje SOF1: Utökad sekvens SOF2: Progressivt </td> </tr> <tr> <td>bildstorlek</td> <td> <ul style="list-style-type: none"> Min: 64 X 64 Max-Normal typ: 15360 (W) X 8640 (H) Progressiv typ: 1920 (W) X 1440 (H) </td> </tr> <tr> <td rowspan="2">3D</td> <td rowspan="2">mpo</td> <td>stödda filformat</td> <td>mpo</td> </tr> <tr> <td>bildstorlek</td> <td> <ul style="list-style-type: none"> 4:3-storlek: 3,648 X 2,736 2,592 X 1,944 2,048 X 1,536 3:2-storlek: 3,648 X 2,432 </td> </tr> </tbody> </table>		Fil Tillägg	Alternativ	Profil	2D	jpeg jpg jpe	stödda filformat	<ul style="list-style-type: none"> SOF0: baslinje SOF1: Utökad sekvens SOF2: Progressivt 	bildstorlek	<ul style="list-style-type: none"> Min: 64 X 64 Max-Normal typ: 15360 (W) X 8640 (H) Progressiv typ: 1920 (W) X 1440 (H) 	3D	mpo	stödda filformat	mpo	bildstorlek	<ul style="list-style-type: none"> 4:3-storlek: 3,648 X 2,736 2,592 X 1,944 2,048 X 1,536 3:2-storlek: 3,648 X 2,432
	Fil Tillägg	Alternativ	Profil														
2D	jpeg jpg jpe	stödda filformat	<ul style="list-style-type: none"> SOF0: baslinje SOF1: Utökad sekvens SOF2: Progressivt 														
		bildstorlek	<ul style="list-style-type: none"> Min: 64 X 64 Max-Normal typ: 15360 (W) X 8640 (H) Progressiv typ: 1920 (W) X 1440 (H) 														
3D	mpo	stödda filformat	mpo														
		bildstorlek	<ul style="list-style-type: none"> 4:3-storlek: 3,648 X 2,736 2,592 X 1,944 2,048 X 1,536 3:2-storlek: 3,648 X 2,432 														
Musik	<p>MP3</p> <p>Bithastighet: 32 till 320</p> <ul style="list-style-type: none"> Samplingsfrekvens för MPEG1 lager III: 32 kHz, 44,1 kHz, 48 kHz Samplingsfrekvens för MPEG2 lager III: 16 kHz, 22,05 kHz, 24 kHz Samplingsfrekvens för MPEG2.5 layer 3: 8 kHz, 11,025 kHz, 12 kHz 																

Titta på filmer

(Förutom 50PV250N, 50PT250N)

Spela videofiler på TV:n. TV:n visar alla videofiler som finns sparade på en USB-lagringseenhet eller i en delad mapp på en PC.

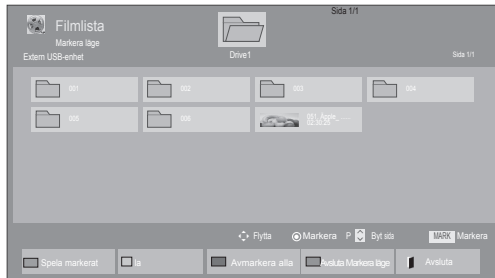
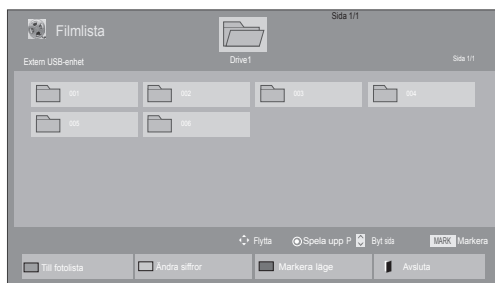

- Tryck på Navigeringsknapparna för att bläddra fram till **Mina medier** och tryck på **OK**.
- Tryck på Navigeringsknapparna för att bläddra fram till **Filmlista** och tryck på **OK**.
- Välj **Drive1** för att komma åt den anslutna USB-lagringseenheten.
- Tryck på Navigeringsknapparna för att bläddra fram till den mapp du vill välja och tryck på **OK**.
- Tryck på Navigeringsknapparna för att bläddra fram till den fil du vill välja och tryck på **OK**.



Meny	Beskrivning
Spela markerat	Spela upp den valda filmfilen. När en filmfil har spelats upp spelas nästa valda filmfil upp automatiskt.
la	Markera alla filmfiler på skärmen.
Avmarkera alla	Avmarkera alla markerade filmfiler.
Avsluta Markera läge	Avsluta Markera läge.





6 Spela upp en film.

! OBS!

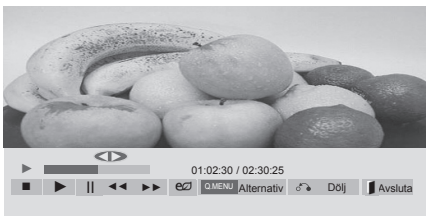
- Filer som inte kan användas visas endast med ikoner i förhandsgranskningsskärmen .
- Onormala filer visas i bitmap-format .

7 Kontrollera uppspelning genom att använda följande knappar.



Knapp	Beskrivning
	Stoppas uppspelningen
	Spelar upp en video
	Pausar eller återupptar uppspelningen
	Söker bakåt i en fil
	Söker framåt i en fil
Home eller Q.MENU	Visa Alt. meny.
BACK	Dölj menyn på skärmen.
EXIT	Återgå till Filmlista .
< eller >	Hoppar till specifika punkter i en fil under uppspelning. Tiden för en specifik punkt visas i statusraden. Den här funktionen fungerar inte korrekt i alla filer.
ENERGY SAVING (ENERGISPARLÄGE)	Tryck på knappen ENERGY SAVING upprepade gånger för att öka skärmens ljusstyrka.
AV MODE (AV-LÄGE)	Välj önskad källa genom att trycka på knappen AV MODE upprepade gånger

Tips för uppspelning av videofiler

- En del undertexter som skapats av användare kanske inte visas korrekt.
- Vissa specialtecken kan inte användas i undertextningar.
- HTML-taggar kan inte användas i undertextningar.
- Undertextningar på språk andra än de språk som stöds är inte tillgängliga.
- Bilden kan störas (bildstopp, snabbare uppspelning etc.) när ljudspråket ändras.
- En skadad filmfil kan komma att spelas upp felaktigt och vissa uppspelningsfunktioner går eventuellt inte att använda.
- Filmfiler som producerats med vissa kodare kan komma att spelas upp felaktigt.
- Om video- och ljudstrukturen på den inspelade filen inte är interfolierade, matas antingen videon eller ljudet ut.
- Beroende på bildrutans storlek stöds HD-videofiler med maximal upplösning 1920 x 1080@25/30P eller 1280 x 720@50/60P
- Beroende på bildrutans storlek är det inte säkert att videofiler med högre upplösning än 1920 x 1080@25/30P eller 1280 x 720@50/60P visas som de ska
- Filmfiler andra än de typer och format som angivits fungerar inte på rätt sätt.
- Den maximala bithastigheten för en spelbar filmfil är 20 Mbit/s. (Endast, Motion JPEG: 10 Mbit/s)
- Vi garanterar inte felfri uppspelning av profiler som kodats i nivå 4.1 eller högre i H.264/AVC.
- DTS ljud-codec kan inte användas.
- En filmfil som är större än 30 GB kan inte spelas upp. Gränsen för filstorleken beror på kodningsmiljön.
- En DivX-filmfil och dess undertextfil måste återfinnas i samma mapp.
- En filmfil av formatet DivX med tillhörande undertextning måste finnas i samma mapp.
- Det är inte säkert att videouppspelning via en USB-anslutning som inte stöder hög hastighet fungerar som den ska.
- Filer kodade i GMC (Global Motion Compensation) kan inte spelas.
- När du tittar på film via funktionen Filmlista kan du inte använda knapparna på fjärrkontrollen för att ställa in bilden i energisparläge och AV-läge. Användarinställningen för varje bild går inte att använda.

Videoalternativ

- 1 Tryck på **Q. MENU** för att komma till **Pop-Up**-menyerna.
- 2 Tryck på Navigeringsknapparna för att bläddra fram till **Ställ in videospelning**, **Ställ in video** eller **Ställ in ljud** och tryck på **OK**.

! OBS!

- Alternativvärden som du ändrar i **Filmlista** påverkar inte **Fotolista** eller **Musiklista**.
- Alternativvärden som du ändrar i **Fotolista** eller **Musiklista** ändras även i **Fotolista** och **Musiklista**, men inte i **Filmlista**.
- Om du spelar upp en videofil efter att du har stoppat den kan du fortsätta spela upp från den plats där du tidigare stoppade den.

När du väljer **Ställ in videospelning**

- 1 Tryck på Navigeringsknapparna för att bläddra fram till att visa **Bildstorlek**, **Språk för ljud**, **Språk för textning** eller **Upprepa**.
- 2 Tryck på Navigeringsknapparna för att bläddra fram och göra lämpliga justeringar.

Meny	Beskrivning
Bildstorlek	Väljer önskat bildformat medan filmen visas.
Ljudspråk	Ändrar ljudspråk under pågående filmvisning. Filer med ett enda ljudspår kan inte väljas.
Undertextningsspråk	Slår på/stänger av undertextningen.
Språk	Aktiverad för SMI-undertextning och kan välja språk för undertextning.
Kodsida	Kan välja teckensnitt för undertextningen. Vid standardinställning, kommer samma teckensnitt som i huvudmenyn att användas.

Synkronisera	Justerar undertextens tidssynkronisering med -10 till +10 sek. i steg om 0,5 sek under pågående filmvisning.
Position	Flyttar textremsan uppåt eller nedåt under pågående filmvisning.
Storlek	Väljer önskad storlek för undertexten under pågående filmvisning.
Upprepas	Stänger på/av upprepningfunktionen för uppspelningen av filmen. Då den är påslagen kommer filen i mappen att repeteras vid uppspelning. Även när uppspelningen av filmen är avstängd kan uppspelningen komma att repeteras om filmnamnet är mycket likt föregående fil.

Undertextningsspråk	Språk som kan användas
Latin1	engelska, spanska, franska, tyska, italienska, svenska, finska, holländska, portugisiska, danska, rumänska, norska, albanska, gaeliska, walesiska, iriska, katalanska, valencianska
Latin2	bosniska, polska, kroatiska, tjeckiska, slovakiska, slovenska, serbiska, ungerska
Latin4	estniska, lettiska, litauiska
Kyrilliska	bulgariska, makedonska, ryska, ukrainska, kazakiska
Grekiska	Grekiska
turkiska	turkiska

! OBS!

- Endast 10 000 synk-block kan användas inom varje undertextfil.
- När du spelar upp en video kan du anpassa bildstorleken genom att trycka på knappen **RATIO**.

När du väljer **Ställ in video**

- 1 Tryck på Navigeringsknapparna för att bläddra fram och göra lämpliga justeringar. (Se sid.68)

När du väljer **Ställ in ljud**

- 1 Tryck på Navigeringsknapparna för att bläddra fram till att visa **Ljudläge, Automatisk volym, Tydlig röst II** eller **Balans**.
- 2 Tryck på Navigeringsknapparna för att bläddra fram för att göra lämpliga justeringar. (Se sid.73)

- 5 Tryck på Navigeringsknapparna för att bläddra fram till den fil du vill välja och tryck på **OK**.

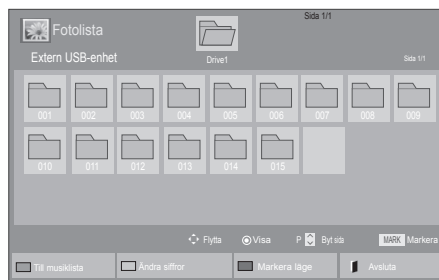

Meny	Beskrivning
Visa markerade	Visa den valda fotofilen.
la	Markera alla fotofiler på skärmen.
Avmarkera alla	Avmarkera alla markerade fotofiler.
Avsluta Markera läge	Avsluta Markera läge.



Visa foton

Titta på fotofiler som sparats på en USB-lagringsenhet eller i en mapp som delas från en PC via nätverksanslutningen. Visningen på skärmen kan skilja sig från exemplet.

- 1 Tryck på Navigeringsknapparna för att bläddra fram till **Mina medier** och tryck på **OK**.
- 2 Tryck på Navigeringsknapparna för att bläddra fram till **Fotolista** och tryck på **OK**.
- 3 Tryck på Navigeringsknapparna för att välja **Drive1** för att komma till den anslutna USB-lagringsenheten.
- 4 Tryck på Navigeringsknapparna för att bläddra fram till den mapp du vill välja och tryck på **OK**.

- 6 Visa foton.

! OBS!

- Filer som inte kan användas visas endast med ikoner i förhandsgranskningsbilden .
- Onormala filer visas i bitmap-format .

Använda fotoalternativ

Använd följande alternativ när du visar foton.



Antal valda foton

Alternativ	<ul style="list-style-type: none"> • Bildhastig.: Väljer en hastighet för bildspelet (Snabb, Mellan, Långsam). • BGM: Väljer en musikmapp för bakgrundsmusiken. <div style="border: 1px solid black; padding: 5px; margin-top: 10px;"> <p>! OBS!</p> <ul style="list-style-type: none"> • Du kan inte byta musikmapp medan bakgrundsmusiken spelar. • Det går endast att välja en mapp med MP3-filer på den enheten fotot visas från. </div>
Dölj	Döljer alternativfönstret. Tryck på OK för att visa alternativen.
EXIT	Återvänd till Fotolista .

Alternativ	Beskrivning
Bildspel	Startar eller stoppar ett bildspel med valda foton. Om du inte har valt några foton visas alla foton som är sparade i aktuell mapp i bildspelet. För att ställa in en bildspelshastighet väljer du Alternativ .
BGM	Stänger av eller slår på bakgrundsmusiken. För att ställa in musikmappen för bakgrundsmusiken väljer du Alternativ . Du kan justera alternativen genom att trycka på Q.MENU eller Home på fjärrkontrollen.
↻ (Rotera)	Roterar foton medurs (90°, 180°, 270°, 360°). <div style="border: 1px solid black; padding: 5px; margin-top: 10px;"> <p>! OBS!</p> <ul style="list-style-type: none"> • Den stödda fotostorleken är begränsad. Du kan inte rotera ett foto om upplösningen hos den roterade bredden är större än den stödda upplösningsstorleken. </div>
Q	Se fotografiet genom att zooma in 2, 4 gånger.
ENERGY SAVING (ENERGISPARLÅGE)	Tryck på knappen ENERGY SAVING upprepade gånger för att ändra skärmens ljusstyrka.

Fotoalternativ

- 1 Tryck på **Q. MENU** eller **Home** för att visa **Alternativmenyerna**.
- 2 Tryck på Navigeringsknapparna för att bläddra fram till **Ställ in fotovisning**, **Ställ in video**, eller **Ställ in ljud** och tryck på **OK**.

! OBS!

- Alternativ som ändrats i **Filmlista** påverkar inte **Fotolista** och **Musiklista**.
- Alternativ som ändrats i **Fotolista** och **Musiklista** ändras på samma sätt i **Fotolista** och **Musiklista** men inte i **Filmlista**.

När du väljer **Ställ in fotovisning**

- 1 Tryck på Navigeringsknapparna för att bläddra fram och välj **Bildhastighet** eller **BGM**.
- 2 Tryck på Navigeringsknapparna för att bläddra fram och göra lämpliga justeringar.

När du väljer **Ställ in video**

- 1 Tryck på Navigeringsknapparna för att bläddra fram och göra lämpliga justeringar. (Se sid.68)

När du väljer **Ställ in ljud**

- 1 Tryck på Navigeringsknapparna för att bläddra fram till att visa **Ljudläge, Automatisk volym, Tydlig röst II** eller **Balans**.
- 2 Tryck på Navigeringsknapparna för att bläddra fram för att göra lämpliga justeringar. (Se sid.73)

Lyssna på musik

- 1 Tryck på Navigeringsknapparna för att bläddra fram till **Mina medier** och tryck på **OK**.
- 2 Tryck på Navigeringsknapparna för att bläddra fram till **Musiklista** och tryck på **OK**.
- 3 Tryck på Navigeringsknapparna för att välja **Drive1** för att komma till den anslutna USB-lagringsenheten.
- 4 Tryck på Navigeringsknapparna för att bläddra fram till den mapp du vill välja och tryck på **OK**.
- 5 Tryck på Navigeringsknapparna för att bläddra fram till den fil du vill välja och tryck på **OK**.

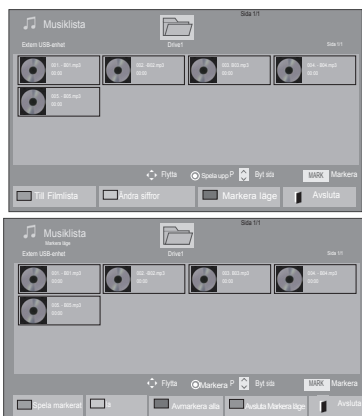

Meny	Beskrivning
Spela markerat	Visa den valda musikfilen.
la	Markera alla musikfiler på skärmen.
Avmarkera alla	Avmarkera alla markerade musikfiler.
Avsluta Markera läge	Avsluta Markera läge.

6 Spela upp musik.

7 Kontrollera uppspelning genom att använda följande knappar.

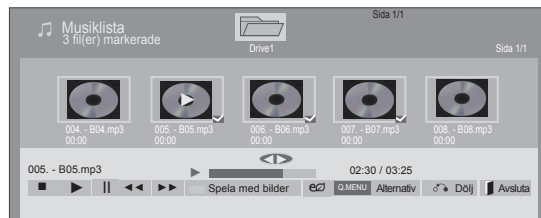









Knapp	Beskrivning
	Stoppas uppspelning
	Spelar en musikfil
	Pausar eller återupptar uppspelning
	Hoppar till nästa fil
	Hoppar till föregående fil
eller	Vid uppspelning, Om du trycker på knappen V spelas föregående musikfil upp. Om du trycker på knappen W spelas nästa musikfil upp.
Grön knapp	Startar uppspelningen av de valda musikfilerna och går sedan till Fotolista .
ENERGY SAVING (ENERGISPARLÄGE)	Tryck på knappen ENERGY SAVING upprepade gånger för att ändra skärmens ljusstyrka.
Home eller Q.MENU	Visa Alt. meny.
Dölj	Döljer alternativfönstret. Tryck på OK för att visa alternativen.
EXIT	Om du trycker på EXIT när musikspelaren visas stoppas musikuppspelningen men spelaren återgår inte till normalt TV-läge. Om du trycker på EXIT när uppspelningen är stoppad eller när musikspelaren är dold återgår spelaren till normalt TV-läge.
< eller >	Om du använder < eller > under uppspelningen anger en markör den position som spelas upp.

Tips för musikuppspelning

- Det går inte att spela upp MP3-filer med inbäddade ID3-taggar i den här enheten.

! OBS!

- Filer som inte kan användas visas endast med ikoner i förhandsgranskningsskärmen.
- Onormala filer visas i bitmap-format.
- En musikfil som är skadad spelas inte upp och 00:00 visas som speltid.
- En musikfil som har hämtats från en betaltjänst och som innehåller copyrightskydd börjar inte spelas upp och felaktig information visas som speltid.
- Skärmläckaren avbryts om du trycker på någon av knapparna OK eller .
- Även knapparna PLAY () , Pause () , ) , ) , ) på fjärrkontrollen är tillgängliga i detta läge.
- Du kan använda knappen ) för att välja nästa melodi och knappen ) för att välja föregående melodi

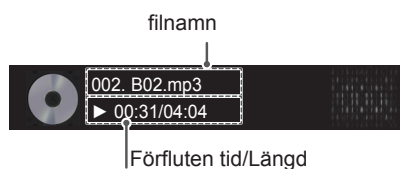
**Musikalternativ**

- 1 Tryck på **Q. MENU** för att komma till **Pop-Up** menyerna.
- 2 Tryck på Navigeringsknapparna för att bläddra fram till **Ställ in ljudinspelning.** eller **Ställ in ljud** och tryck på **OK**.

! OBS!

- Alternativ som ändrats i **Filmlista** påverkar inte **Fotolista** och **Musiklista**.
- Alternativ som ändrats i **Fotolista** och **Musiklista** ändras på samma sätt i **Fotolista** och **Musiklista** men inte i **Filmlista**.

När du väljer **Ställ in ljudspelning**

- 1 Tryck på Navigeringsknapparna för att bläddra fram och välj **Upprepa** eller **Slumpmässig**.
- 2 Tryck på Navigeringsknapparna för att bläddra fram och göra lämpliga justeringar.

När du väljer **Ställ in ljud**

- 1 Tryck på Navigeringsknapparna för att bläddra fram till att välja **Ljudläge**, **Automatisk volym**, **Tydlig röst II** eller **Balans**.
- 2 Tryck på Navigeringsknapparna för att bläddra fram och göra lämpliga justeringar. (Se sid.73)

DivX® VOD-handbok

(Förutom 50PV250N, 50PT250N)

DivX® VOD-registreringskod

Om du vill spela upp DivX® VOD-material som du köpt eller hyrt bör du registrera enheten med DivX-registreringskoden på 10 siffror från enheten, på www.divx.com/vod.

- 1 Tryck på **Home** (Hem) så kommer du till huvudmenyerna.
- 2 Tryck på Navigeringsknapparna för att bläddra fram till **MINA MEDIER** och tryck på **OK**.
- 3 Tryck på den Blå knappen.
- 4 Bläddra till **DivX-reg.kod** med hjälp av navigeringsknapparna och tryck på **OK**.
- 5 Se registreringskoden för din TV.
- 6 När du är färdig, tryck på **EXIT**. Tryck på **BACK** (Bakåt) om du vill återgå till föregående meny.

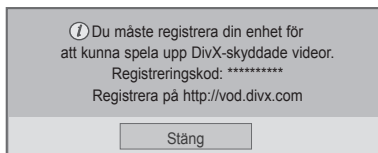

DivX® VOD-avregistrering

Du bör avregistrera din enhet med DivX-avregistreringskoden på 8 siffror från enheten, på www.divx.com/vod.

- 1 Tryck på **Home** (Hem) så kommer du till huvudmenyerna.
- 2 Tryck på Navigeringsknapparna för att bläddra fram till **MINA MEDIER** och tryck på **OK**.
- 3 Tryck på den Blå knappen.
- 4 Bläddra till **Avaktiverar DivX** med hjälp av navigeringsknapparna och tryck på **OK**.
- 5 Tryck på Navigeringsknapparna för att välja **Ja** för att bekräfta.

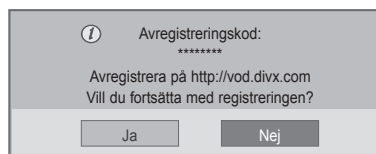

- 6 När du är färdig, tryck på **EXIT**. Tryck på **BACK** (Bakåt) om du vill återgå till föregående meny.

! OBS!

- Filmfiler stöds enligt följande
Upplösning: under 1920x1080 WxH bildpunkter
Bildhastighet: under 30 bilder/sek. (1920x1080), under 60 bilder/sek. (under 1280x720)
- Video-codec: MPEG 1, MPEG 2, MPEG 4, H.264/AVC, DivX 3.11, DivX 4.12, DivX 5.x, DivX 6, Xvid 1.00, Xvid 1.01, Xvid 1.02, Xvid 1.03, Xvid 1.10-beta1, Xvid 1.10-beta2, JPEG, VC1, Sorenson H.263/H.264.

! OBS!

- När avregistreringen är genomförd måste du registrera enheten igen om du vill kunna se DivX® VOD-material.

ANPASSA TV-INSTÄLLNINGAR

Komma åt huvudmenyerna

- 1 Tryck på **Home** (Hem) så kommer du till huvudmenyerna.
- 2 Tryck på Navigeringsknapparna för att bläddra fram till en av följande menyer och tryck på **OK**.
- 3 Tryck på Navigeringsknapparna för att bläddra fram till den inställning eller det alternativ du vill ha och tryck på **OK**.
- 4 När du är färdig, tryck på **EXIT**.

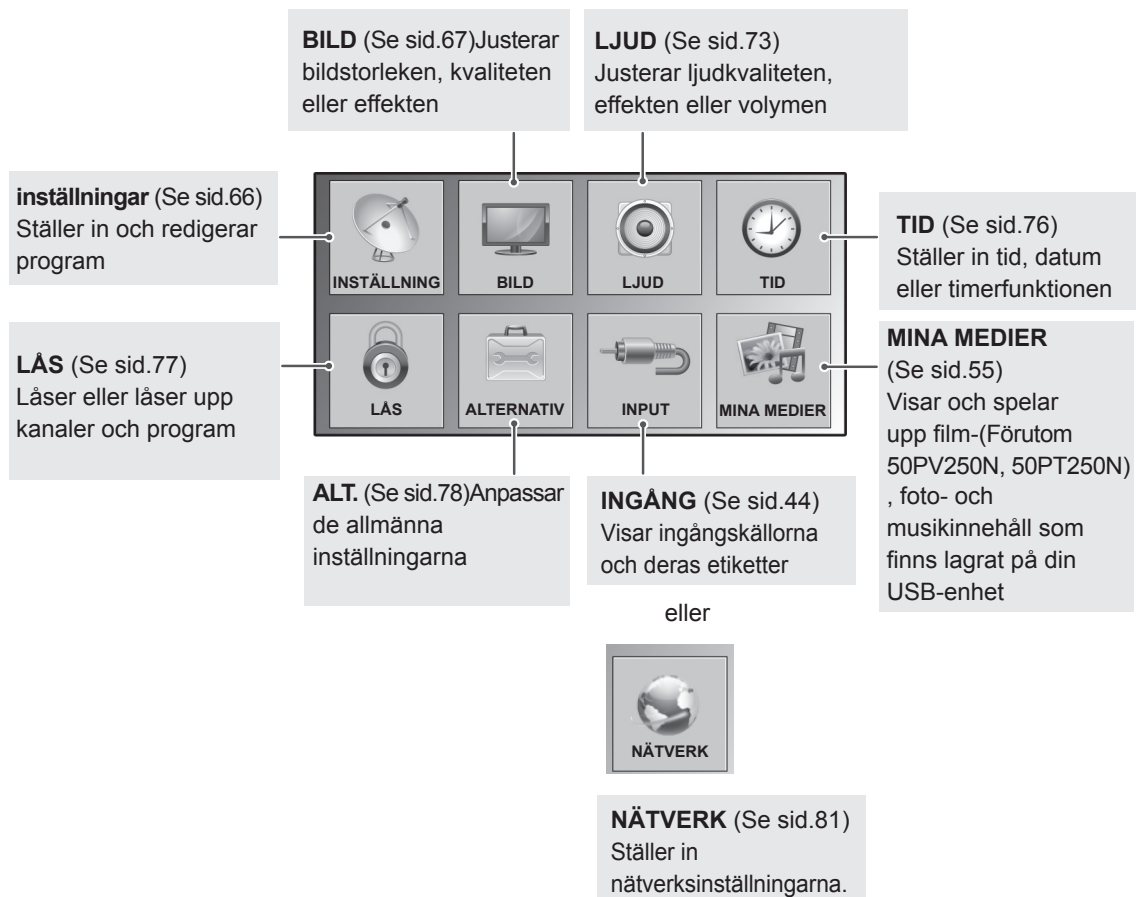

Anpassa inställningar

Allmänna inställningar

- Illustrationen kan se annorlunda ut än den gör på TV:n.

- 1 Tryck på **Home** (Hem) så kommer du till huvudmenyerna.
- 2 Tryck på Navigeringsknapparna och bläddra fram till **INSTÄLLNINGAR** och tryck på **OK**.
- 3 Tryck på Navigeringsknapparna för att bläddra fram till den inställning eller det alternativ du vill ha och tryck på **OK**.
- Tryck på **BACK** för att gå tillbaka till föregående nivå.
- 4 När du är färdig, tryck på **EXIT**.

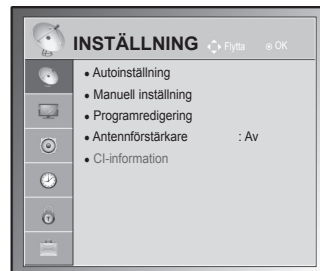

Tillgängliga Programinställningar beskrivs nedan:

Inställning	Beskrivning
Autoinställning	Justerar och lagrar alla tillgängliga program via antenn- eller kabelgångar (Se sid.31).
Manuell inställning	Justerar och lagrar manuellt de program du väljer (Se sid.34).
Programredigering	Redigerar program (Se sid.36).
Antennförstärkare	Ställer in optimerad känslighet enligt signalmottagningen (Se sid.36).
CI-information	Med denna funktion kan du se vissa kanaler med förvrängd signal (betal-TV).(Se sid.38).
Inställning av Kabel-DTV (Endast i Kabelläge)	Antalet som en användare kan välja mellan från menyn Tjänsteoperatör varierar beroende på antalet Tjänsteoperatörer som stöds i varje land, och om antalet Tjänsteoperatörer som stöds i varje land är 1, aktiveras inte funktionen. Efter att ha bytt Tjänsteoperatör visas ett varningsfönster som säger att kanalkartan raderas när OK-knappen trycks ned eller om Stäng väljs, och ett popup-fönster för Automatisk inställning visas när " JA " väljs. (Se sid.33).

Inställningar för BILD















- Illustrationen kan se annorlunda ut än den gör på TV:n.

- 1 Tryck på **Home** (Hem) så kommer du till huvudmenyerna.
- 2 Tryck på Navigeringsknapparna för att bläddra fram till **BILD** och tryck på **OK**.
- 3 Tryck på Navigeringsknapparna för att bläddra fram till den inställning eller det alternativ du vill ha och tryck på **OK**.
- Tryck på **BACK** för att gå tillbaka till föregående nivå.
- 4 När du är färdig, tryck på **EXIT**.



Tillgängliga bildinställningar beskrivs nedan.

Inställning	Beskrivning										
Förhållande	Ändrar bildstorleken för att visa bilder i optimal storlek (Se sid.42).										
Bildguiden	Justera bildkvaliteten och kalibrerar skärmen genom att följa instruktionerna på skärmen. De anpassade alternativen kommer att sparas som Expert1 i Bildläget . <table border="1" style="width: 100%; border-collapse: collapse;"> <tr> <td style="width: 20%;">Standard</td> <td>Använd standardbildkvaliteten. (Svartnivå, Vitnivå, Färgton, Färg, Horisontell skärpa, Vertikal skärpa, Bakgrundsbel. (Endast LCD-TV/LED-LCD-TV))</td> </tr> <tr> <td>Önskad</td> <td>Ange en anpassad bildkvalitet istället för standarden. (Svartnivå, Vitnivå, Färgton, Färg, Skärpa, Dynamisk kontras, Färgtemp., Bakgrundsbel. (Endast LCD-TV/LED-LCD-TV))</td> </tr> </table> <div style="border: 1px solid black; padding: 10px; margin-top: 10px;"> <p>! OBS!</p> <ul style="list-style-type: none"> • Om du avbryter inställningarna innan sista momentet kommer inte ändringarna att tillämpas. • Om du använder Bildguiden kommer Energisparfunktionen att stängas av automatiskt. • För att återställa ändringar som gjorts av Bildguiden kan du använda Bildåterställning när Bildläge är på Expert1. • Med RGB-PC/HDMI-PC/DVI-PC inställning kan inte ändring av värden för Färg, Färgton och H/V Skärpa tillämpas. </div>	Standard	Använd standardbildkvaliteten. (Svartnivå, Vitnivå, Färgton, Färg, Horisontell skärpa, Vertikal skärpa, Bakgrundsbel. (Endast LCD-TV/LED-LCD-TV))	Önskad	Ange en anpassad bildkvalitet istället för standarden. (Svartnivå, Vitnivå, Färgton, Färg, Skärpa, Dynamisk kontras, Färgtemp., Bakgrundsbel. (Endast LCD-TV/LED-LCD-TV))						
Standard	Använd standardbildkvaliteten. (Svartnivå, Vitnivå, Färgton, Färg, Horisontell skärpa, Vertikal skärpa, Bakgrundsbel. (Endast LCD-TV/LED-LCD-TV))										
Önskad	Ange en anpassad bildkvalitet istället för standarden. (Svartnivå, Vitnivå, Färgton, Färg, Skärpa, Dynamisk kontras, Färgtemp., Bakgrundsbel. (Endast LCD-TV/LED-LCD-TV))										
Energispar	Minskar energikonsumtionen genom att justera ljusstyrkan på skärmen. <table border="1" style="width: 100%; border-collapse: collapse;"> <tr> <th colspan="2">Alternativ</th> </tr> <tr> <td>Intelligent sensor (Endast Plasma-TV) eller Auto (Endast LCD-TV/LED-LCD-TV)</td> <td>*Denna funktion finns inte på alla modeller. Skärmen justeras automatiskt till den lämpligaste ljusstyrkan utifrån omgivningen.</td> </tr> <tr> <td>Av</td> <td>Energispar är av</td> </tr> <tr> <td>Minimalt/Mellan/Maximalt</td> <td>Väljer ljusstyrkan.</td> </tr> <tr> <td>Bildskärm av</td> <td>Skärmen stängs av på 3 sekunder.</td> </tr> </table> <div style="border: 1px solid black; padding: 10px; margin-top: 10px;"> <p>! OBS!</p> <ul style="list-style-type: none"> • När du väljer Bildskärm av stängs skärmen av efter 3 sekunder och Bildskärm av startar. • Om du justerar till "Energispar-Auto (Beroende på modell), Maximal" kommer funktionen Bakgrundsbel. inte att fungera. (endast LCD-TV/LED LCD-TV) • Om du justerar till "Energispar-Intelligent sensor" kommer funktionen Skärpa, Färg, Färg temperatur inte att fungera. (endast plasma-TV) • När du väljer Auto, justeras Bakgrundsbelysning automatiskt av den intelligenta sensorn enligt omgivningen, när det finns en intelligent sensor på TV:n. (LCD-TV/LED LCD-TV endast) (Beroende på modell) </div>	Alternativ		Intelligent sensor (Endast Plasma-TV) eller Auto (Endast LCD-TV/LED-LCD-TV)	*Denna funktion finns inte på alla modeller. Skärmen justeras automatiskt till den lämpligaste ljusstyrkan utifrån omgivningen.	Av	Energispar är av	Minimalt/Mellan/Maximalt	Väljer ljusstyrkan.	Bildskärm av	Skärmen stängs av på 3 sekunder.
Alternativ											
Intelligent sensor (Endast Plasma-TV) eller Auto (Endast LCD-TV/LED-LCD-TV)	*Denna funktion finns inte på alla modeller. Skärmen justeras automatiskt till den lämpligaste ljusstyrkan utifrån omgivningen.										
Av	Energispar är av										
Minimalt/Mellan/Maximalt	Väljer ljusstyrkan.										
Bildskärm av	Skärmen stängs av på 3 sekunder.										

Inställning	Beskrivning
Bildläge	Väljer en av de förinställda bilderna eller anpassar alternativ i varje läge för att uppnå optimal skärmvisning. Du kan också anpassa avancerade alternativ för varje läge. De tillgängliga förinställda bildlägena skiljer sig åt beroende på TV-modell.
	Mode
Intelligent sensor (Endast LCD-TV)	Justerar bilden utifrån omgivningen.
Livfull	Justerar videobilden för detaljhandelsmiljö genom att förbättra kontrasten, ljusstyrkan, färgen och skärpan.
Standard	Justerar bilden för normal miljö.
 (Endast plasma-TV)	I det här läget optimeras strömförbrukningen.
Film,  Film eller  Film	Optimerar videobilden för filmläget så att du kan njuta av filmer som om du var på bio.
 Bright Room (Endast plasma-TV)	Optimerar bilden vid TV-tittande i ljusa rum.
Sport	Optimerar videobilden för snabba och dynamiska rörelser genom att förstärka primära färger, som t.ex. vit, gräsgrönt eller himmelsblått.
Spel	Optimerar videobilden för en snabb skärm för PC eller spel.
Foto(Beroende på modell)	Optimerar stillbilden så den visas som en fotofil i USB-läget. » t.ex.) när du ansluter en extern enhet som en DSLR-kamera.
 Expert	Justerar de detaljerade videobildsinställningarna för videoexperter och vanliga tittare.
	<p> OBS!</p> <ul style="list-style-type: none"> • Bildläge används till att justera TV:n så att bilden visas på bästa möjliga sätt. Välj förinställning på menyn Bildläge baserat på programkategorin. • När funktionen Intelligent sensor är på ställs den bästa bilden in automatiskt utifrån omgivningen. • Du kan också justera Bildläge i Q. Meny. • APS (Automatiskt strömsparläge): Maximera minskningen av strömförbrukningen utan att påverka bildkvaliteten. (Endast plasma-TV) • Om du justerar till "Bildläge- Film,  Bright Room" kommer funktionen "Energispar-Intelligent sensor, Minimal, Mellan, Maximal" inte att fungera. (Endast plasma-TV) • Om du justerar till "Bildläge- " kommer funktionen "Energispar-Av, Minimal, Mellan, Maximal" inte att fungera. (Endast plasma-TV) »  Film eller  Film (endast plasma-TV): Det här ett läge med filmkvalitet där du kan få samma upplevelse som på bio hemma. Du kan få en så bra bildkvalitet som möjligt i filmer utan att behöva göra några separata justeringar. Med det här läget får du en optimal bildkvalitet i en mörk omgivning. När du väljer  Film,  Bright Room ändras Förhållande till Hel Bild. »  Film motsvarar ljud- och bildcertifieringsstandarden THX (Thomlinson Holman's eXperiment) som har skapats av George Lucas som regisserade filmen Star Wars, och Thomlinson Holman. Det här är den produkt som ska certifieras i THX-visningsområdet och som ger en bildkvalitet som överstiger visningsstandardspecifikationen både för maskin- och programvara.

Inställning	Beskrivning	
TruMotion (Endast LCD-TV/LED-LCD-TV)	<p>*Denna funktion finns inte på alla modeller. Används för bästa bildkvalitet utan suddighet eller rörelser när du använder ensnabbild eller filmkälla. Den här funktionen är avaktiverad i RGB-PC, HDMI-PC-läge. Om du aktiverar "TruMotion" kan brus framträda på skärmen. Om det händer ändrar du "TruMotion" till "Av". Om du väljer "Bildläge-Spel" bör du ställa "TruMotion" på "Av".</p>	
	Alternativ	
	Hög	Ger jämnare rörelser i bilden.
	Låg	Ger en jämn rörelse i bilden. Använd den här inställningen som standard.
	Av	Stäng av funktionen TruMotion.
	Användare	Du kan ange nivåer för Störning och Oskärpa för funktionen TruMotion separat.
	Störning	Justerar brus på skärmen.
	Oskärpa	Justerar efterbild på skärmen.
SKÄRM	Anpassar alternativ för PC-visning.	
	Alternativ	
	Upplösning	Väljer en lämplig upplösning för PC-användning.
	Auto. Konfig.	Ställer in TV:n så att den automatiskt ger det optimala alternativet för TV-displayen.
	Position	Lokaliserar var bilden finns.
	Storlek	Justerar bildstorleken.
	Fas	Eliminerar horisontella ränder.
	Återställ	Återställer alternativen till standardinställning.

Grundläggande bildalternativ

Inställning	Beskrivning
Bakgrundsbel. (Endast LCD-TV/LED-LCD-TV)	Justerar skärmens ljusstyrka genom att kontrollera LCD-bakgrundsbelysningen. Om du minskar ljusstyrkan blir skärmen mörkare och energiförbrukningen minskas utan förlust av videosignalen. <ul style="list-style-type: none"> • Om du använder "Energispar - Auto, Maximal" kommer Bakgrundsbel. inte att vara tillgängligt. • Fördelar med Bakgrundsbel. <ul style="list-style-type: none"> - Elförbrukningen minskas med upp till 60 %. - Ljusstyrkan hos svart minskas. (eftersom svärtan har mer djup får du bättre skärpa.) - Du kan justera ljusstyrkan med bevarad ursprunglig signalupplösning.
Kontrast	Ökar eller minskar videosignalens gradient. Du kan använda Kontrast när bildens ljusa del är mättad.
Ljusstyrka	Justerar signalens basnivå för bilden.
Skärpa	Justerar skärpenivåerna i kanterna mellan ljusa och mörka områden i bilden. Ju lägre nivå, desto mjukare blir bilden.
Färg	Justerar färgintensiteten för alla färger.
Färgton	Justerar balansen mellan röda och gröna nivåer.
Färgtemp.	Ställ in på Varm för att förstärka varmare färger som t.ex. rött, eller ställ in på Kall för att förstärka svalare färger som t.ex. blått.
Avancerad kontroll eller Expertkontroll	Anpassar de avancerade alternativen
Bildåterställning	Återställer alternativen för alla lägen till fabriksinställningarna

**OBS!**

- Det går inte att justera färg, skärpa och färgton i RGB-PC-/HDMI-PC-läge.

Avancerade bildalternativ (Beroende på modell)

Inställning	Beskrivning
Dynamisk kontrast	Justera kontrasten så att den ligger i nivå med skärmens ljusstyrka. Bilden förbättras genom att göra ljusa partier ljusare och mörka partier mörkare.
Dynamisk färg	Justera bildens färger så att de blir livligare, rikare och klarare. Denna egenskap förstärker färgton, mättnad och ljusstyrka så att rött, blått och grönt och vitt blir mera levande.
Clear White	Gör vita områden av bilden skarpare och klarare.
Hudton	Justera hudfärgen i bilden så att du kan ange en egen favorithudfärg.
Brusreducering	Minskar bildbruset utan att kompromissa med videokvaliteten.
Dig. brusreduc.	Tar bort brus i MPEG-komprimerad video.
Gamma	Du kan justera ljusstyrkan i mörka partier och nivån på det mellangrå området av bilden. <ul style="list-style-type: none"> » Låg: Gör de mörka och mellangrå områdena ljusare. » Mellan: Visar bildens ursprungliga nivåer. » Hög: Gör de mörka och mellangrå nivåerna mörkare.
Svartnivå	Ställer in svartnivån på skärmen till rätt nivå. Den här funktionen är tillgänglig i följande lägen: AV (NTSC-M), HDMI, Komponent eller USB (Endast Plasma-TV). <ul style="list-style-type: none"> » Låg: Skärmens reflektion blir mörkare. » Hög: Skärmens reflektion blir ljusare. » Auto: Ställer in svartnivån för skärmen till Hög eller Låg automatiskt beroende på insignalnivån.
Betraktarvänlig	Justerar skärmens ljusstyrka så att inte skärmen blir för ljus. Tonar ned extremt ljusa bilder. Den här funktionen är tillgänglig i " Bildläge - Livfull, Film, Expert1, Expert2, Intelligent sensor ".
Biograf- eller Filmläge	Gör att videoklipp som spelats in som film ser mer naturliga ut genom att eliminera effekten från skakningar. DVD och Blu-ray filmer filmas med en hastighet av 24 bilder per sekund. Med LG RealCinema bearbetas varje bild 5 gånger på 1/24 sekund, vilket ger 120 bilder per sekund med TruMotion. Utan TruMotion bearbetas varje bild 2 gånger per 1/24 sekund, vilket ger 48 bilder per sekund. Detta eliminerar helt effekter av skakningar och störningar.
Färgskala	Maximerar användningen av färg för att öka färgkvaliteten. <ul style="list-style-type: none"> » Standard: Visar standardfärger. » Bred: Ökar antalet färger som används.
Kantförbättring	Visar klarare och utpräglade men ändå naturliga kanter i filmen.
xvYCC (tillgängligt i Film- och Expertlägena)	*Denna funktion finns inte på alla modeller. Den här funktionen uttrycker rikare färg. Den här funktionen återger rika färger i lika hög grad som en konventionell videosignal. Den här funktionen finns tillgänglig i " Bildläge - Film, Expert " när xvYCC-signalen går via HDMI.
Expertmönster (tillgänglig i Expertläge)	Det här mönstret är nödvändigt för expertjusteringar. Den här funktionen är tillgänglig i " Bildläge - Expert " när du tittar på DTV.
Färgfilter	Den här funktionen filtrerar videons specifika färger. Du kan använda RGB-filtret för att ställa in färgmättnad och färgton på rätt sätt.

Avancerade bildalternativ (Beroende på modell)

Inställning	Beskrivning		
Färgtemperatur	Plasma-TV	a. Metod: 2-punkts <ul style="list-style-type: none"> • Mönster: Inre, yttre • Röd/Grön/Blå Kontrast, Röd/Grön/Blå Ljusstyrka: Justeringsomfånget är -50 till +50.	b. Metod: 20-punkts IRE <ul style="list-style-type: none"> • IRE (Institute of Radio Engineers) är den enhet som anger storleken på videosignalen och kan ställas in till 5, 10, 15–100 Plasma-TV. Du kan ställa in Röd, Grön eller Blå enligt varje inställning. • Röd/Grön/Blå: Justeringsomfånget är -50 till +50. c. Aktivera för alla ingångar
	LCD-/LED-LCD-TV		b. Metod:10-punkts IRE <ul style="list-style-type: none"> • Mönster: Inre, yttre • IRE (Institute of Radio Engineers) är den enhet som används för angivelse av storleken på en videosignal, och kan ställas till 10, 20, 30 till 100. Du kan justera Röd, Grön och Blå för varje inställning. • Ljusstyrka: Den här funktionen visar beräknat värde för ljusstyrka för 2,2 gamma. Du kan mata in valfritt värde för ljusstyrka vid 100 IRE, sedan visas ljusstyrkans målvärde för 2.2 gamma vid vart 10:e steg från 10 IRE till 90 IRE. • Röd/Grön/Blå: Justeringsomfånget är -50 till +50. c. Aktivera för alla ingångar
Färghanteringssystem	Liksom verktyget som experterna använder för att göra justeringar med hjälp av testmönstren påverkar inte heller det här andra färger men kan användas för att selektivt justera de sex färgområdena (Red/Green/Blue/Cyan/Magenta/Yellow (Röd/grön/blå/cyan/magenta/gul)). Färgskillnader blir inte nödvändigtvis distinkta ens när du gör allmänna videojusteringar. Justera Röd/Grön/Blå/Gul/Cyan/Magenta. Röd/Grön/Blå/Gul/Cyan/Magenta Färg: Justeringsomfånget är -30 till +30. Röd/Grön/Blå/Gul/Cyan/Magenta Färg: Justeringsomfånget är -30 till +30. Den här funktionen är inte tillgänglig i lägena RGB-PC och HDMI-PC.		

Inställningar för LJUD

- Illustrationen kan se annorlunda ut än den gör på TV:n.

- 1 Tryck på **Home** (Hem) så kommer du till huvudmenyerna.
- 2 Tryck på Navigeringsknapparna för att bläddra fram till **LJUD** och tryck på **OK**.
- 3 Tryck på Navigeringsknapparna för att bläddra fram till den inställning eller det alternativ du vill ha och tryck på **OK**.
 - Tryck på **BACK** för att gå tillbaka till föregående nivå.
- 4 När du är färdig, tryck på **EXIT**.



Tillgängliga ljudinställningar beskrivs nedan.

Inställning	Beskrivning																						
Automatisk volym	Aktiverar funktionen Automatisk volym för att behålla en jämn volym även om du byter kanal. Volymnivån är kanske inte jämn på grund av olika signalförhållanden hos olika TV-stationer.																						
Tydlig röst II	Ställer in tydligheten hos mänskliga röster. Du kan justera tydlighetsnivån när du aktiverar den här funktionen. <div style="border: 1px solid black; padding: 5px; margin-top: 10px;"> <p>! OBS!</p> <ul style="list-style-type: none"> • Om du väljer "På" för Tydlig röst II kommer funktionen Infinite Surround inte att fungera. • Välj en nivå mellan -6 och +6. </div>																						
Balans	Justerar balansen mellan den högra och den vänstra högtalaren utefter rummet.																						
Ljudläge	Välj det här alternativet för att välja ett av de förinställda ljudlägena eller anpassa alternativen för varje läge. <table border="1" style="width: 100%; margin-top: 10px;"> <thead> <tr> <th colspan="2">Mode</th> </tr> </thead> <tbody> <tr> <td>Standard</td> <td>Välj det här alternativet när du vill ha ljud av standardkvalitet.</td> </tr> <tr> <td>Musik</td> <td>Välj det här alternativet när du lyssnar på musik.</td> </tr> <tr> <td>Film</td> <td>Välj det här alternativet när du tittar på film.</td> </tr> <tr> <td>Sport</td> <td>Välj det här alternativet när du tittar på sportevenemang.</td> </tr> <tr> <td>Spel</td> <td>Välj det här alternativet när du spelar spel.</td> </tr> </tbody> </table> <table border="1" style="width: 100%; margin-top: 10px;"> <thead> <tr> <th colspan="2">Alternativ</th> </tr> </thead> <tbody> <tr> <td>Infinite Surround</td> <td>Infinite Surround är en ljudbehandlingsteknik som är patenterad och ägs av LG och som ger upplevelsen av ett 5.1-surroundljud med två högtalare i fronten.</td> </tr> <tr> <td>Diskant</td> <td>Kontrollerar de höga ljuden i utgången. Om du ökar diskanten ökas utgången till ett högre frekvensområde.</td> </tr> <tr> <td>Bas</td> <td>Kontrollerar de mjukare ljuden i utgången. Om du ökar basen ökas utgången till ett lägre frekvensområde.</td> </tr> <tr> <td>Återställ</td> <td>Återställer ljudläget till standardinställningen.</td> </tr> </tbody> </table>	Mode		Standard	Välj det här alternativet när du vill ha ljud av standardkvalitet.	Musik	Välj det här alternativet när du lyssnar på musik.	Film	Välj det här alternativet när du tittar på film.	Sport	Välj det här alternativet när du tittar på sportevenemang.	Spel	Välj det här alternativet när du spelar spel.	Alternativ		Infinite Surround	Infinite Surround är en ljudbehandlingsteknik som är patenterad och ägs av LG och som ger upplevelsen av ett 5.1-surroundljud med två högtalare i fronten.	Diskant	Kontrollerar de höga ljuden i utgången. Om du ökar diskanten ökas utgången till ett högre frekvensområde.	Bas	Kontrollerar de mjukare ljuden i utgången. Om du ökar basen ökas utgången till ett lägre frekvensområde.	Återställ	Återställer ljudläget till standardinställningen.
Mode																							
Standard	Välj det här alternativet när du vill ha ljud av standardkvalitet.																						
Musik	Välj det här alternativet när du lyssnar på musik.																						
Film	Välj det här alternativet när du tittar på film.																						
Sport	Välj det här alternativet när du tittar på sportevenemang.																						
Spel	Välj det här alternativet när du spelar spel.																						
Alternativ																							
Infinite Surround	Infinite Surround är en ljudbehandlingsteknik som är patenterad och ägs av LG och som ger upplevelsen av ett 5.1-surroundljud med två högtalare i fronten.																						
Diskant	Kontrollerar de höga ljuden i utgången. Om du ökar diskanten ökas utgången till ett högre frekvensområde.																						
Bas	Kontrollerar de mjukare ljuden i utgången. Om du ökar basen ökas utgången till ett lägre frekvensområde.																						
Återställ	Återställer ljudläget till standardinställningen.																						

Inställning	Beskrivning								
Digital ljudutgång	<p>Med denna funktion kan du välja önskad digital utsignal för ljud. När Dolby Digital är tillgänglig kommer val av Auto i menyn Digital ljudutgång ställa in SPDIF-utgången (Sony Philips Digital InterFace) till Dolby Digital. Om Auto väljs på menyn Digital ljudutgång och Dolby Digital inte finns tillgängligt kommer SPDIF-utgången att bli PCM (Pulse-code modulation). Även om både Dolby Digital och Språk för ljud har ställts in för en kanal som sänder Dolby Digital-ljud kommer endast Dolby Digital att spelas.</p>								
	Alternativ	Ljudutgång	Digital ljudutgång						
	Auto	MPEG Dolby Digital Dolby Digital Plus HE-AAC	PCM Dolby Digital Dolby Digital Dolby Digital						
	PCM	Alla	PCM						
TV-högtalare	<p>Slår på TV:ns interna högtalare när du använder ett externt Hi-Fi-system. Du kan använda TV:ns högtalare som ljudutgångsenhet även om det inte finns någon videoutgång.</p> <div style="border: 1px solid black; padding: 10px; margin-top: 10px;"> <p> OBS!</p> <ul style="list-style-type: none"> • När TV-högtalarna är frånslagna i Simplink-hemmabioläget växlas ljudsignalen automatiskt till hemmabiohögtalarna men när TV-högtalarna är påslagna går ljudet via TV-högtalarna. • Vissa menyer i LJUD är avaktiverade när TV-högtalare är i läget Av. </div>								
Ljudinställning DTV (Endast i Digitalt läge)	<p>Om det finns flera olika typer av ljud i en ingångssignal kan du välja den ljudtyp du vill ha med den här funktionen.</p> <table border="1" style="width: 100%; border-collapse: collapse;"> <thead> <tr> <th colspan="2" data-bbox="312 981 1270 1010">Mode</th> </tr> </thead> <tbody> <tr> <td data-bbox="312 1010 498 1116">Auto</td> <td data-bbox="498 1010 1270 1116">Automatisk utsignal i ordningen HE-AAC > Dolby Digital+ > Dolby Digital > MPEG. (Utom för Italien.) Automatisk utsignal i ordningen HE-AAC > Dolby Digital+ > MPEG > Dolby Digital. (Endast Italien)</td> </tr> <tr> <td data-bbox="312 1116 498 1222">HE-AAC, Dolby Digital+, Dolby Digital, MPEG</td> <td data-bbox="498 1116 1270 1222">Låter användarna välja den ljudtyp de vill ha. T.ex.: Om du väljer MPEG används alltid MPEG som utsignal. Om det inte går att använda MPEG används en annan ljudtyp i den angivna ordningen.</td> </tr> </tbody> </table> <p style="text-align: right; margin-top: 10px;">Se sid.78 (Språkval för ljud)</p>			Mode		Auto	Automatisk utsignal i ordningen HE-AAC > Dolby Digital+ > Dolby Digital > MPEG . (Utom för Italien.) Automatisk utsignal i ordningen HE-AAC > Dolby Digital+ > MPEG > Dolby Digital . (Endast Italien)	HE-AAC, Dolby Digital+, Dolby Digital, MPEG	Låter användarna välja den ljudtyp de vill ha. T.ex.: Om du väljer MPEG används alltid MPEG som utsignal. Om det inte går att använda MPEG används en annan ljudtyp i den angivna ordningen.
Mode									
Auto	Automatisk utsignal i ordningen HE-AAC > Dolby Digital+ > Dolby Digital > MPEG . (Utom för Italien.) Automatisk utsignal i ordningen HE-AAC > Dolby Digital+ > MPEG > Dolby Digital . (Endast Italien)								
HE-AAC, Dolby Digital+, Dolby Digital, MPEG	Låter användarna välja den ljudtyp de vill ha. T.ex.: Om du väljer MPEG används alltid MPEG som utsignal. Om det inte går att använda MPEG används en annan ljudtyp i den angivna ordningen.								

Stereo/dubbel mottagning (endast i det analoga läget)

När ett program är valt visas ljudinformation för kanalen med programnumret och kanalnumret.

- 1 Tryck på **Q. MENU** och tryck på Navigeringsknapparna för att komma till **Ljud eller Språk för ljud** och tryck på **OK**.
- 2 Tryck på Navigeringsknapparna för att bläddra fram till ljudutgång och tryck på **OK**.

Sändning	Visas på skärmen (OSD)
Mono	MONO
Stereo	STEREO
Dubbel	DUAL I , DUAL II , DUAL I + II

- **Byta från stereo- till monoljud**

Om stereosignalen är svag och ger dålig stereomottagning kan du växla till mono. Vid monomottagning förbättras ljudets renhet.

- **Val av språk vid tvåspråkiga sändningar**

Om ett program kan tas emot på två språk (tvåspråkigt) kan du växla till DUAL I, DUAL II eller DUAL I+II.

- DUAL I** Huvudspråket spelas upp i båda högtalarna.
DUAL II Det andra språket spelas upp i båda högtalarna.
DUAL I + II Återger båda språken i var sin högtalare.

Nicam-mottagning (endast analogt läge)

Om TV:n har en mottagare för NICAM kan förstklassigt NICAM digitalljud tas emot. Utgående ljud kan väljas efter det typ av sändning som tas emot.

- 1 Om du tar emot en **NICAM**-monosignal kan du välja **NICAM MONO** eller **FM MONO**.
- 2 Om du tar emot en **NICAM**-stereosignal kan du välja **NICAM STEREO** eller **FM MONO**.
Om stereosignalen är svag, byt till **FM MONO**.
- 3 Om du tar emot en **NICAM**-dualsignal kan du välja **NICAM DUAL I**, **NICAM DUAL II** eller **NICAM DUAL I+II** eller **FM MONO**.

Val av utgång för högtalarljud

När AV, Komponent, RGB eller HDMI ingången är vald för avspelning av en video med stereoljud, kan du välja vilken ljudkanal (L/R) som skall avspelas i vänster och höger högtalare. Välj utgående ljud.

L+R: Ljudsignalen från vänster kanal spelas upp i vänster högtalare och ljudsignalen från höger kanal spelas upp i höger högtalare.

L+L: Ljudsignalen från vänster kanal spelas upp både i vänster och höger högtalare.

R+R: Ljudsignalen från höger kanal spelas upp både i vänster och höger högtalare.

Inställningar för TID

- Illustrationen kan se annorlunda ut än den gör på TV:n.

- 1 Tryck på **Home** (Hem) så kommer du till huvudmenyerna.
- 2 Tryck på Navigeringsknapparna för att bläddra fram till **TID** och tryck på **OK**.
- 3 Tryck på Navigeringsknapparna för att bläddra fram till den inställning eller det alternativ du vill ha och tryck på **OK**.
 - Tryck på **BACK** för att gå tillbaka till föregående nivå.
- 4 När du är färdig, tryck på **EXIT**.

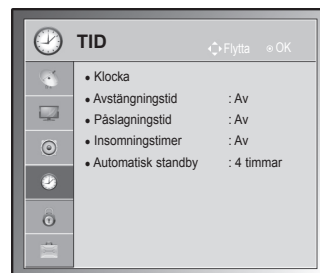

Tillgängliga tidsinställningar beskrivs nedan.

Inställning	Beskrivning										
Klocka	<p>Ställer in tid, datum, tidszon och sommartid. Tiden ställs in automatiskt enligt en digitalkanalsignal som innehåller tidsinformation från sändningsstationen. Om inte, kan du ställa in tid och datum manuellt.</p> <div style="border: 1px solid gray; border-radius: 10px; padding: 10px; margin: 10px 0;"> <p>! OBS!</p> <ul style="list-style-type: none"> • TV-tiden ställs in med tidsavvikelse beräknat utifrån Tidszon och GMT, som tas emot via utsändningen och ställer in tiden automatiskt genom en digital signal. • Om stadsnamnet under Tidszon ändras till en tidsavvikelse kan du ändra tiden med 1 timme. • Tidszon-menyn kan ändras i Auto-läget. </div> <div style="display: flex; align-items: flex-start; margin-top: 10px;"> <table border="1" style="border-collapse: collapse; text-align: left;"> <thead> <tr> <th>Tidszon</th> </tr> </thead> <tbody> <tr><td>Magadan, Kamtjatka</td></tr> <tr><td>Vladivostok</td></tr> <tr><td>Jakutsk</td></tr> <tr><td>Irkutsk</td></tr> <tr><td>Krasnojarsk</td></tr> <tr><td>Omsk</td></tr> <tr><td>Jekaterinburg</td></tr> <tr><td>Moskva, Samara</td></tr> <tr><td>Kaliningrad</td></tr> </tbody> </table> <div style="margin-left: 10px;"> <p>Den här tidszontabellen avser Rysslands nio tidszoner, och när användaren väljer tidszon för sitt område ställs den zonen tid in automatiskt.</p> <p>Men även om användaren har valt tidszon för sitt område kan det förekomma tidsavvikelse för sändningsstationen eller så kanske inte regioninformationen stämmer. Då kan användaren välja tidsavvikelsen som anges i tidszonen och ange korrekt tid.</p> </div> </div>	Tidszon	Magadan, Kamtjatka	Vladivostok	Jakutsk	Irkutsk	Krasnojarsk	Omsk	Jekaterinburg	Moskva, Samara	Kaliningrad
Tidszon											
Magadan, Kamtjatka											
Vladivostok											
Jakutsk											
Irkutsk											
Krasnojarsk											
Omsk											
Jekaterinburg											
Moskva, Samara											
Kaliningrad											

Inställning	Beskrivning
Avstängningstid/ Påslagningstid	<p>Ställer in tiden för automatisk avstängning eller påslagning av TV:n. För att använda den här funktionen bör du först ställa in aktuell tid och datum.</p> <p>! OBS!</p> <ul style="list-style-type: none"> Om du inte trycker på några knappar inom 2 timmar efter att TV:n har slagits på genom Påslagningsfunktionen går TV:n automatiskt över i Standbyläge. (Förutom 22/26/32LK335C, 32/37/42LK455C, 19/22/26/32LV255C, 32/37/42/47LV355C, 32/37/42LK469C, 32/37/42/47LV369C, 22/26/32LK336C, 32/37/42LK456C) Om du ställer in både Avstängningstid och Påslagningstid till samma tidpunkt kommer Avstängningstiden att ha företräde framför Påslagningstiden.
Avstängningstimer	Ställer in tidslängden innan TV:n stängs av. Om du stänger av TV:n och sedan slår på den igen kommer Insomningstimeren avaktiveras.
Automatisk standby (Beroende på modell.)	<p>Om du inte trycker på någon knapp när den Automatisk standby funktionen är aktiverad, växlar TV:n automatiskt till standbyläge.</p> <p>! OBS!</p> <ul style="list-style-type: none"> Den här funktionen fungerar inte i butiksdemoläget eller vid programvaruuppdatering.

Inställningar för LÅS

- Illustrationen kan se annorlunda ut än den gör på TV:n.

- Tryck på **Home** (Hem) så kommer du till huvudmenyerna.
- Tryck på Navigeringsknapparna för att bläddra fram till **LÅS** och tryck på **OK**.
- Tryck på Navigeringsknapparna för att bläddra fram till den inställning eller det alternativ du vill ha och tryck på **OK**.
 - Tryck på **BACK** för att gå tillbaka till föregående nivå.
- När du är färdig, tryck på **EXIT**.

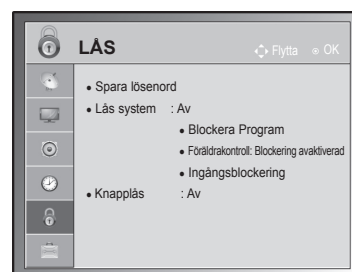

Tillgängliga låsinställningar beskrivs nedan.

Inställning	Beskrivning
Lås system	Aktiverar eller avaktiverar låsning av systemet.
Ange lösenord	Ändrar det 4-siffriga lösenordet. Det förinställda PIN-lösenordet är "0 0 0 0". När Frankrike väljs som Land är lösenordet inte "0 0 0 0" utan "1 2 3 4". När Frankrike väljs som land, kan lösenord inte ställas in som '0', '0', '0', '0'. Om du glömt lösenordet trycker du på "0 3 2 5" på fjärrkontrollen.
BLOCKERA PROGRAM	Genom att trycka på Grön knapp kan du blockera program med innehåll som är olämpligt för barn. Låsikonen visas framför de blockerade programmen. Programmen kan väljas, men skärmen är blank och ljudet är avstängt. För att titta på en blockerad kanal måste du ange lösenordet. Den här funktionen kan användas från Lås system "På"
Föräldrakontroll (Endast i Digitalt läge)	Denna funktion fungerar baserat på information som stationen sänder. Om signalen innehåller felaktig information fungerar inte den här funktionen. Ett lösenord krävs för åtkomst till denna meny. TV:n är programmerad att komma ihåg vilket alternativ den senast var inställd på även om du stänger av den. Förhindra barn från att se vissa TV-program för vuxna, baserat på angivna åldersgränser. Ange ett lösenord för att kunna se blockerade program. Rankningen är olika i olika länder.
Lägg in spärr	Blockera ingångskällor. Den här funktionen kan användas från Lås system "På"
KNAPPLÅS	Läser eller låser upp knapparna på TV:n.

Inställningar för ALT.

- Illustrationen kan se annorlunda ut än den gör på TV:n.

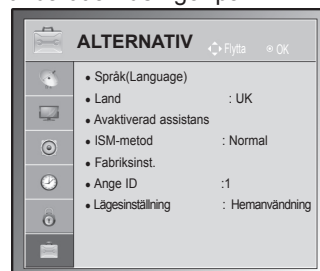

- 1 Tryck på **Home** (Hem) så kommer du till huvudmenyerna.
- 2 Tryck på Navigeringsknapparna för att bläddra fram till **ALT.** och tryck på **OK.**
- 3 Tryck på Navigeringsknapparna för att bläddra fram till den inställning eller det alternativ du vill ha och tryck på **OK.**
 - Tryck på **BACK** för att gå tillbaka till föregående nivå.
- 4 När du är färdig, tryck på **EXIT.**



Tillgängliga allmänna inställningar beskrivs nedan.

Inställning	Beskrivning																
Språk	Väljer ett språk för skärm eller ljud.																
Alternativ																	
Menyspråk	Välj det språk du vill använda.																
Ljudspråk	Med funktionen Ljud kan du välja önskat språk för ljudet. Om inga ljuddata för det valda språk sänds så spelas standardljudspråket upp. <div style="text-align: center; background-color: #444; color: white; padding: 5px; margin: 10px 0;">Skärminformation för ljudspråk</div> <table border="1" style="width: 100%; border-collapse: collapse;"> <thead> <tr> <th>Display</th> <th>Status</th> </tr> </thead> <tbody> <tr> <td>N.A</td> <td>Inte tillgängligt</td> </tr> <tr> <td> MPEG</td> <td>MPEG Audio</td> </tr> <tr> <td> D</td> <td>Dolby Digital Audio</td> </tr> <tr> <td></td> <td>Ljud för synskadade</td> </tr> <tr> <td></td> <td>Ljud för hörselskadade</td> </tr> <tr> <td> D+</td> <td>Dolby Digital Plus Audio</td> </tr> <tr> <td> HE-AAC</td> <td>HE-AAC Audio (Ljud)</td> </tr> </tbody> </table>	Display	Status	N.A	Inte tillgängligt	MPEG	MPEG Audio	D	Dolby Digital Audio		Ljud för synskadade		Ljud för hörselskadade	D+	Dolby Digital Plus Audio	HE-AAC	HE-AAC Audio (Ljud)
Display	Status																
N.A	Inte tillgängligt																
MPEG	MPEG Audio																
D	Dolby Digital Audio																
	Ljud för synskadade																
	Ljud för hörselskadade																
D+	Dolby Digital Plus Audio																
HE-AAC	HE-AAC Audio (Ljud)																
Undertextningspråk	Du kan använda textningsfunktionen om två eller flera undertextspråk sänds. Om textningsdata inte sänds på det valda språket kommer textningen att visas på standardspråket. <div style="text-align: center; background-color: #444; color: white; padding: 5px; margin: 10px 0;">Skärminformation för textrensans språk</div> <table border="1" style="width: 100%; border-collapse: collapse;"> <thead> <tr> <th>Display</th> <th>Status</th> </tr> </thead> <tbody> <tr> <td>N.A</td> <td>Inte tillgängligt</td> </tr> <tr> <td> TXT</td> <td>Textremsa för Text-TV</td> </tr> <tr> <td></td> <td>Textremsa för "nersatt hörsel"</td> </tr> </tbody> </table>	Display	Status	N.A	Inte tillgängligt	TXT	Textremsa för Text-TV		Textremsa för "nersatt hörsel"								
Display	Status																
N.A	Inte tillgängligt																
TXT	Textremsa för Text-TV																
	Textremsa för "nersatt hörsel"																
Textspråk	I läget Digital använder du Textspråksfunktionen när två eller fler Textspråk sänds. Om text-TV-data inte sänds på det valda språket visas text med standardspråket.																
<div style="border: 1px solid #ccc; border-radius: 15px; padding: 15px; margin-top: 10px;"> <div style="display: flex; align-items: center; margin-bottom: 10px;"> <div style="font-size: 2em; margin-right: 10px;">!</div> <div style="font-weight: bold; color: #e91e63;">OBS!</div> </div> <ul style="list-style-type: none"> Om något av de språk du har valt som primärt språk för Språk för ljud, Språk för textning eller Textspråk inte kan användas, kan du välja språk i den sekundära kategorin. Språket för ljud/undertext kan visas i en enklare form (1 till 3 tecken) som sänds av tjänstleverantören. När du väljer kompletterande ljud (ljud för syn-/hörselskadade) kan delar av huvudljudet höras. </div>																	

Inställning	Beskrivning										
Land	<p>Väljer önskat land.</p> <p> OBS!</p> <ul style="list-style-type: none"> • Om du inte avslutar installationsguiden genom att trycka på BACK, eller om du tar för lång tid på dig med inställningarna för bildskärmsvisning (OSD), kommer installationsmenyn att fortsätta visas närhelst TV:n slås på, till dess inställningen är avslutad. • Om du väljer fel land kanske text-TV inte visas korrekt på skärmen och vissa problem kan uppstå vid användning av text-TV. • CI-funktionen (Common Interface) kanske inte kan tillämpas beroende på sändningsregler i olika länder. • Knappar för styrning av DTV-läge kanske inte fungerar baserat på omständigheterna för sändningar i landet. • I länder som inte har fastställda regler för digitala sändningar kanske vissa DTV-funktioner inte fungerar, beroende på omständigheterna för sändningar. • Landsinställningen "UK" ska bara aktiveras i Storbritannien. • Om landsinställningen är inställd på "--" kommer europeiska digitala marksändningsprogram vara tillgängliga, men vissa DTV-funktioner kanske inte går att använda på rätt sätt. 										
Avaktiverad assistans (Endast i Digitalt läge)	<p>Alternativ</p> <table border="1"> <tr> <td data-bbox="310 765 559 795">Hörselskadade</td> <td colspan="2" data-bbox="559 765 1241 795">Den här funktionen är avsedd för hörselskadade.</td> </tr> <tr> <td data-bbox="310 803 559 950" rowspan="3">Ljudbeskrivning</td> <td colspan="2" data-bbox="559 803 1241 950">Den här funktionen riktar sig till synskadade och ger röstförklaringar som beskriver händelseförloppen i TV-program jämte det vanliga ljudet. När Ljudbeskrivning På väljs, spelas det vanliga ljudet och Ljudbeskrivning endast upp för de program som har funktionen Ljudbeskrivning.</td> </tr> <tr> <td data-bbox="559 958 696 989">Volym</td> <td data-bbox="696 958 1241 989">Ändrar ljudbeskrivningsvolymen</td> </tr> <tr> <td data-bbox="559 996 696 1039">Pip</td> <td data-bbox="696 996 1241 1039">Piper när ett program med ljudbeskrivningsinformation har valts</td> </tr> </table>	Hörselskadade	Den här funktionen är avsedd för hörselskadade.		Ljudbeskrivning	Den här funktionen riktar sig till synskadade och ger röstförklaringar som beskriver händelseförloppen i TV-program jämte det vanliga ljudet. När Ljudbeskrivning På väljs, spelas det vanliga ljudet och Ljudbeskrivning endast upp för de program som har funktionen Ljudbeskrivning.		Volym	Ändrar ljudbeskrivningsvolymen	Pip	Piper när ett program med ljudbeskrivningsinformation har valts
Hörselskadade	Den här funktionen är avsedd för hörselskadade.										
Ljudbeskrivning	Den här funktionen riktar sig till synskadade och ger röstförklaringar som beskriver händelseförloppen i TV-program jämte det vanliga ljudet. När Ljudbeskrivning På väljs, spelas det vanliga ljudet och Ljudbeskrivning endast upp för de program som har funktionen Ljudbeskrivning.										
	Volym	Ändrar ljudbeskrivningsvolymen									
	Pip	Piper när ett program med ljudbeskrivningsinformation har valts									
ISM-metod (Endast plasma-TV)	<p>En fryst bild eller stillbild som visas på skärmen under lång tid kan ge en inbränd "spökbild" som är kvar på skärmen även när du bytt bild. Du bör undvika att visa en stillbild på skärmen under en längre tid.</p> <p>Alternativ</p> <table border="1"> <tr> <td data-bbox="310 1155 559 1259">Rengöring med vitt</td> <td colspan="2" data-bbox="559 1155 1241 1259">Med hjälp av den här funktionen tar du bort permanenta bilder från skärmen. Obs! Det går eventuellt att ta bort vissa permanenta bilder med hjälp av den här funktionen.</td> </tr> <tr> <td data-bbox="310 1267 559 1383">Orbiter</td> <td colspan="2" data-bbox="559 1267 1241 1383">Du kan använda den här funktionen till att undvika att det uppstår "spökbilder", men du bör undvika att visa en stillbild på skärmen under en längre tid. . Med den här funktionen flyttas skärmen varannan minut för att undvika att det uppstår några permanenta bilder.</td> </tr> <tr> <td data-bbox="310 1391 559 1456">Rengöring med färg</td> <td colspan="2" data-bbox="559 1391 1241 1456">Med den här funktionen flyttas visas ett färgblock som är något flyttas alternativet med ett vitt mönster. Det är svårt att se någon efterbild när den tillfälliga efterbilden tas bort och färgmönstret visas.</td> </tr> </table>	Rengöring med vitt	Med hjälp av den här funktionen tar du bort permanenta bilder från skärmen. Obs! Det går eventuellt att ta bort vissa permanenta bilder med hjälp av den här funktionen.		Orbiter	Du kan använda den här funktionen till att undvika att det uppstår "spökbilder", men du bör undvika att visa en stillbild på skärmen under en längre tid. . Med den här funktionen flyttas skärmen varannan minut för att undvika att det uppstår några permanenta bilder.		Rengöring med färg	Med den här funktionen flyttas visas ett färgblock som är något flyttas alternativet med ett vitt mönster. Det är svårt att se någon efterbild när den tillfälliga efterbilden tas bort och färgmönstret visas.		
Rengöring med vitt	Med hjälp av den här funktionen tar du bort permanenta bilder från skärmen. Obs! Det går eventuellt att ta bort vissa permanenta bilder med hjälp av den här funktionen.										
Orbiter	Du kan använda den här funktionen till att undvika att det uppstår "spökbilder", men du bör undvika att visa en stillbild på skärmen under en längre tid. . Med den här funktionen flyttas skärmen varannan minut för att undvika att det uppstår några permanenta bilder.										
Rengöring med färg	Med den här funktionen flyttas visas ett färgblock som är något flyttas alternativet med ett vitt mönster. Det är svårt att se någon efterbild när den tillfälliga efterbilden tas bort och färgmönstret visas.										

Inställning	Beskrivning				
Strömindikator (Endast LCD/LED-LCD-TV)	<p>Ställer in om strömindikatorlampan på TV:n ska vara på eller av. När du väljer 3D-läge slås strömindikatorn av automatiskt.</p> <p>Alternativ</p> <table border="1" data-bbox="344 305 1256 388"> <tr> <td data-bbox="344 305 591 332">Standbylampa</td> <td data-bbox="591 305 1256 332">Ställer in om strömindikatorlampan ska vara på eller av i Standbyläge.</td> </tr> <tr> <td data-bbox="344 332 591 388">Strömlampa</td> <td data-bbox="591 332 1256 388">Ställer in om strömindikatorlampan ska vara på eller av när du slår på strömmen.</td> </tr> </table>	Standbylampa	Ställer in om strömindikatorlampan ska vara på eller av i Standbyläge.	Strömlampa	Ställer in om strömindikatorlampan ska vara på eller av när du slår på strömmen.
Standbylampa	Ställer in om strömindikatorlampan ska vara på eller av i Standbyläge.				
Strömlampa	Ställer in om strömindikatorlampan ska vara på eller av när du slår på strömmen.				
DATASERVICE (endast i Irland.)	<p>Med den här funktionen kan användaren välja mellan MHEG (digital text-tv) och Text-TV om båda funktionerna är tillgängliga samtidigt.</p>				
Fabriksinställningar	<p>Den här funktionen återställer alla inställningarna.</p> <div data-bbox="367 490 1256 629" style="border: 1px solid black; padding: 10px;"> <p> OBS!</p> <ul style="list-style-type: none"> • Om du glömt ditt lösenord kan du gå till Lås system "På" och trycka "0 3 2 5" på fjärrkontrollen </div>				
Ange ID	<p>Lägger till ett ID till anslutna enheter</p>				
Lägesinställning	<p>Standardvalet är "Hemanvändning". Du bör ställa TV:n till "Hemanvändning" för bästa bild i hemmiljön.</p> <p>Alternativ</p> <table border="1" data-bbox="344 788 1256 852"> <tr> <td data-bbox="344 788 591 815">Hemanvändning</td> <td data-bbox="591 788 1256 815">Välj det här alternativet för hemmiljön.</td> </tr> <tr> <td data-bbox="344 815 591 852">Butiksdemo</td> <td data-bbox="591 815 1256 852">Välj det här alternativet för butiksdemo.</td> </tr> </table> <p>DEMOLÄGE</p> <p>Visar speciella funktioner hos TV:n. Du kan avbryta demoläget genom att trycka på vilken knapp som helst, utom volymknappen och Mute.</p> <div data-bbox="605 935 1256 1147" style="border: 1px solid black; padding: 10px;"> <p> OBS!</p> <ul style="list-style-type: none"> • De går inte att använda Demoläge i läget Hemanvändning. • I läget Butiksdemo ställs Demoläge automatiskt till På. • Om Demoläge har ställts till Av i Butiksdemo körs inte Demoläge och endast skärmen återställs. • Skärmen återställs automatiskt efter 5 minuter i Demoläge. </div>	Hemanvändning	Välj det här alternativet för hemmiljön.	Butiksdemo	Välj det här alternativet för butiksdemo.
Hemanvändning	Välj det här alternativet för hemmiljön.				
Butiksdemo	Välj det här alternativet för butiksdemo.				

Inställningar för NÄTVERK

- Illustrationen kan se annorlunda ut än den gör på TV:n.

(Beroende på modell)

- 1 Tryck på **Home** (Hem) så kommer du till huvudmenyerna.
- 2 Tryck på Navigeringsknapparna för att bläddra fram till **NÄTVERK** och tryck på **OK**.
- 3 Tryck på Navigeringsknapparna för att bläddra fram till den inställning eller det alternativ du vill ha och tryck på **OK**.
 - Tryck på **BACK** för att gå tillbaka till föregående nivå.
- 4 När du är färdig, tryck på **EXIT**.

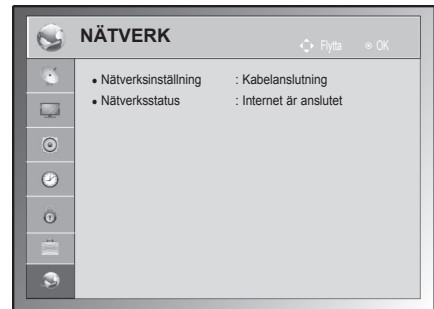

Tillgängliga nätverksinställningar beskrivs nedan.

Inställning	Beskrivning
Inställning nätverk	Konfigurera nätverksinställningarna (Se sid.53).
Nätverksstatus	Visa nätverksstatus (Se sid.54).

ANSLUTA

Anslut olika externa enheter till TV:n och byt inställningsläge för att välja en extern enhet. Mer information om anslutning av externa enheter finns i manualen för varje enhet.

Tillgängliga externa enheter är: HD-mottagare, DVD-spelare, videobandspelare, ljudanläggningar, USB-lagringsenheter, PC, spelenheter och andra externa enheter.



OBS!

- För att spela in ett TV-program på en DVD-spelare eller videobandspelare måste du se till att signalkabeln till TV:n går genom en DVD-spelare eller videobandspelare. Mer information om inspelning finns i manualen till den anslutna enheten.
- Anslutningen för den externa enheten kan skilja sig från modellen.
- Externa enheter kan anslutas till TV:n oberoende av ordningen på TV:ns portar.

Anslutningsöversikt

Anslut olika externa enheter till portarna på baksidan av TV:n.

- 1 Hitta en extern enhet som du vill ansluta till TV:n så som visas på bilden nedan.
- 2 Kontrollera den externa enhetens anslutningstyp.
- 3 Titta på motsvarande bild för att se anslutningsinformation.

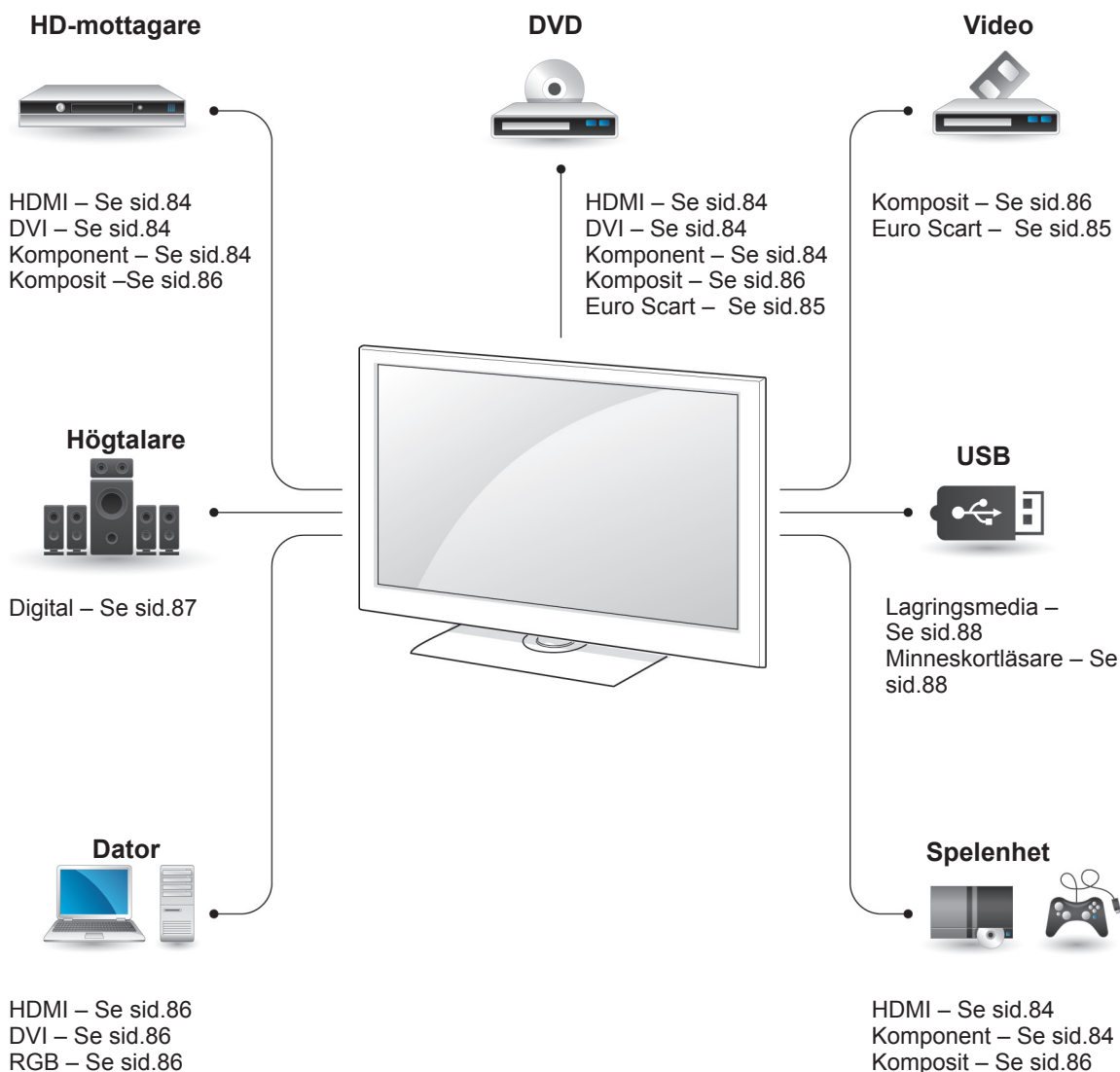

! OBS!

- Om du ansluter en spelenhet till TV:n ska du använda den kabel som följde med spelenheten.

- I det här avsnittet om att **ANSLUTA** används diagram för modellerna: 50/60PZ55**.
- Illustrationen kan se annorlunda ut än den gör på TV:n.

Ansluta en HD-mottagare, DVD-spelare eller videospelare

Anslut en HD-mottagare, DVD-spelare eller en videospelare till TV:n och välj en lämplig ingångskälla.

HDMI-anslutning

Sänder de digitala video- och ljudsignalerna från en extern enhet till TV:n. Anslut den externa enheten till TV:n med en HDMI-kabel så som visas på bilden nedan.

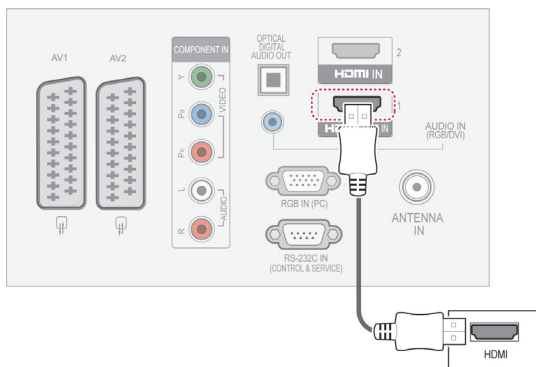

DVI till HDMI-anslutning

Sänder de digitala videosignalerna från en extern enhet till TV:n. Anslut den externa enheten till TV:n med en DVI-HDMI-kabel så som visas på bilden nedan. För att sända en ljudsignal måste du ansluta en ljudkabel.

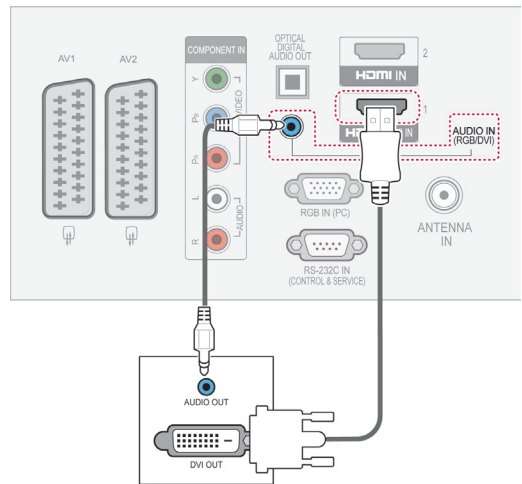

Komponentanslutning

Sänder de analoga video- och ljudsignalerna från en extern enhet till TV:n. Anslut den externa enheten till TV:n med en komponentkabel så som visas på bilden nedan.

! OBS!

- GTV:n kan ta emot video- och audiosignalen samtidigt via en HDMI-kabel.
- Om DVD:n inte stöder automatisk HDMI måste du själv ange lämplig utdataupplösning.
- Kontrollera att HDMI-kabeln är en HDMI-höghastighetskabel. Om HDMI-kabeln inte är en HDMI-höghastighetskabel kan bilden flimra eller inte visas alls. Använd en HDMI-höghastighetskabel.

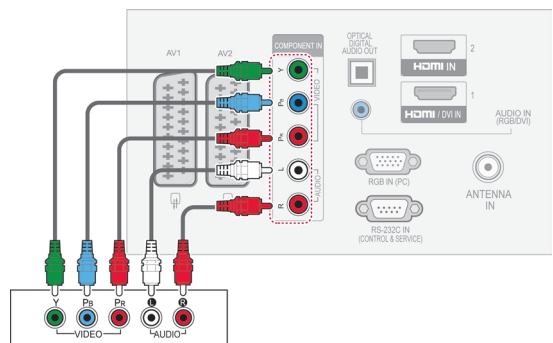

Euro Scart-anslutning

Sänder video- och ljudsignalerna från en extern enhet till TV:n. Anslut den externa enheten till TV:n med Euro Scart-kabeln så som visas på bilden nedan. För att visa bilder genom med progressiv bild måste du använda Euro Scart-kabeln.

(Endast plasma-TV)

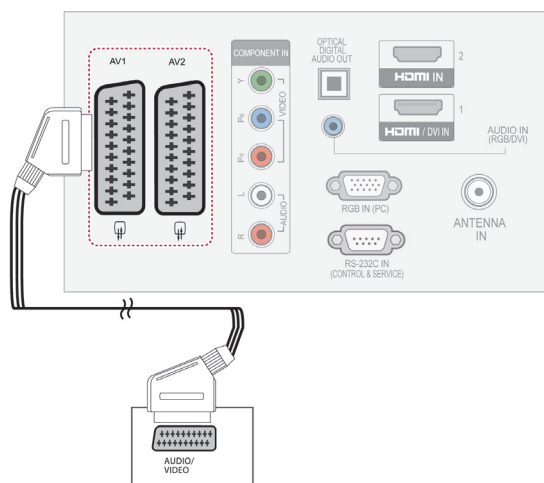

Aktuellt inläge \ Utgång Typ	AV1 (TV-ut. ¹)	AV2 (Monitorut. ²)
Digital-TV	X	O
Analog-TV AV	Analog-TV	O
Komponent/RGB	Analog-TV	X
HDMI	Analog-TV	X

1 TV-ut. : Utdatasignaler för analog TV.

2 Monitorut.: Utdatasignal av aktuell skärmbild.

! OBS!

- Om du vill använda en scartkabel måste du använda en signalavskärmade typ.
- När du tittar på digital-TV i 3D-läget kan signalerna från TV-/monitorutgången inte gå via SCART-kabeln.(Endast 3D-modeller)
- Om du aktiverar 3D-läget medan en schemalagd inspelning görs via digital-TV kan signalerna från monitorutgången inte gå via SCART-kabeln, vilket gör att inspelningen inte kan genomföras.(Endast 3D-modeller)

(Endast LCD-TV/LED-LCD-TV)

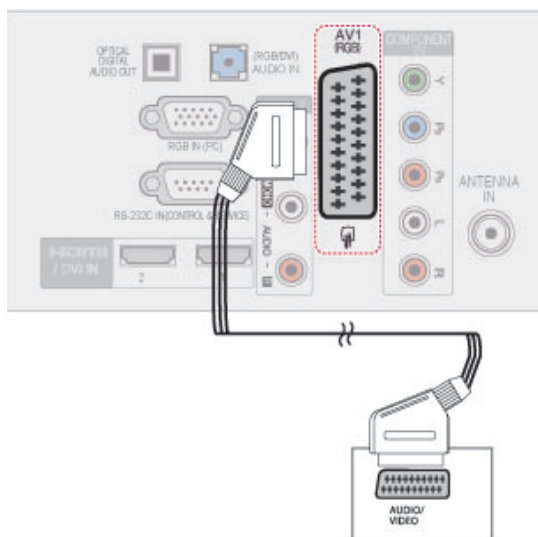

Aktuellt inläge \ Utgång Typ	AV1 (TV-ut. ¹)
Digital-TV	Digital-TV
Analog-TV AV	Analog-TV
Komponent/RGB	Analog-TV
HDMI	Analog-TV

1 TV-utgång: Utdatasignaler för analoga eller digitala TV-signaler.

! OBS!

- Om du vill använda en scartkabel måste du använda en signalavskärmade typ.
- När du tittar på digital-TV i 3D-läget kan TV-signalerna från monitorutgången inte gå via SCART-kabeln.(Endast 3D-modeller)

Kompositsignal

Sänder de analoga video- och ljudsignalerna från en extern enhet till TV:n. Anslut den externa enheten till TV:n med en kompositkabel så som visas på bilden nedan.

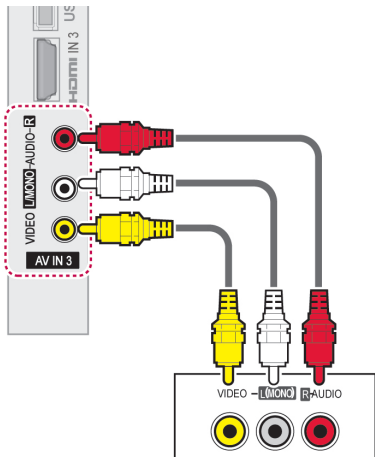

OBS!

- Om du har en mono-video ansluter du ljudkabeln från videon till uttaget **AUDIO L/ MONO** på TV-apparaten.

DVI till HDMI-anslutning

Sänder den digitala videosignalen från din PC till TV:n. Anslut PC:n till TV:n med en DVI-HDMI-kabel så som visas på bilden nedan. För att sända en ljudsignal måste du ansluta en ljudkabel.

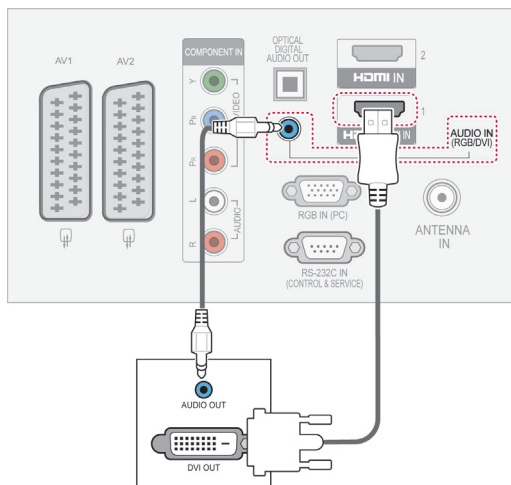

Ansluta en bärbar dator



OBS!

- Vi rekommenderar att använda TV:n med HDMI-anslutningen för att få den bästa bildkvaliteten.

HDMI-anslutning

Sänder de digitala video- och ljudsignalerna från din PC till TV:n. Anslut PC:n till TV:n med en HDMI-kabel så som visas på bilderna nedan.

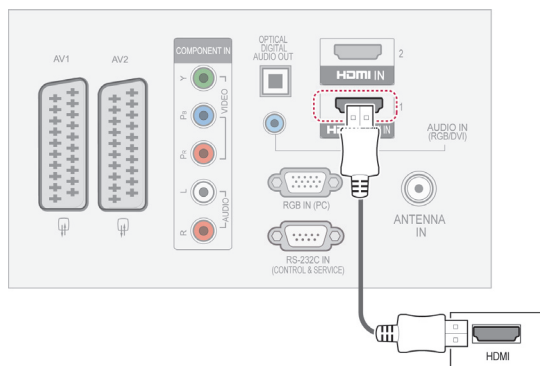

RGB-anslutning

Sänder den analoga videosignalen från din PC till TV:n. Anslut PC:n till TV:n med medföljande D-sub 15 pin signalkabel så som visas på bilden nedan. För att sända en ljudsignal måste du ansluta en ljudkabel.

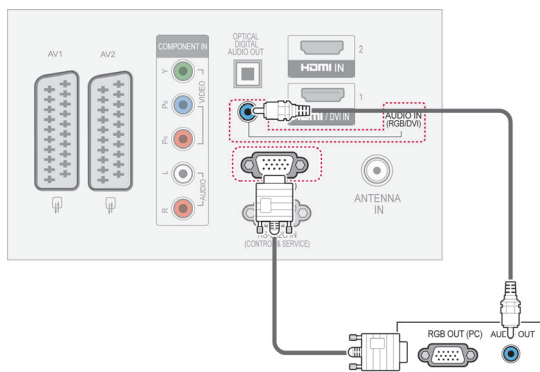

! OBS!

- Undvik att visa en stillbild på TV-skärmen under en längre tid. Bilden kan fastna permanent på skärmen; använd om möjligt en skärmsläckare.
- Det kan uppstå brus, vertikala mönster, kontrast eller ljusstyrka vid vissa upplösningar i PC-läge. Ändra sedan PC-läget till en annan upplösning, ändra omhämtningsfrekvensen eller justera ljusstyrka och kontrast på menyn tills bilden är klar. Om omhämtningsfrekvensen på datorns grafikkort inte kan ändras, byt ut grafikkortet eller kontakta leverantören av kortet.
- Det finns en separat mall för synkronisering av horisontella och vertikala frekvenser.
- För PC-läge rekommenderar vi att du använder följande: 1920x1080, 60 Hz (Förutom 42/50PT****, 42/50PW****, 22/26/32LK33**, 19/26/32LV25**, 19/22LV23**), 1024x768, 60 Hz (Endast 42/50PT****, 42/50PW****) 1360 x768, 60 Hz (Endast 22/26/32LK33**, 19/26/32LV25**, 19/22LV23**) Det bör ge den bästa bildkvaliteten.
- Anslut signalkabeln från bildskärmens utsignal på datorn till ingången RGB (PC) på TV:n eller signalkabeln från HDMI-utgången på datorn till HDMI IN (eller HDMI/DVI IN) på TV:n.
- Anslut ljudkabeln från datorn till Audio-ingången på TV:n. (Ljudkablar ingår ej).
- Om du använder ett ljudkort ska du justera ljudet på datorn.
- Om grafikkortet på datorn inte skickar analoga och digitala RGB-signaler samtidigt ansluter du bara en av antingen RGB eller HDMI IN (eller HDMI/DVI IN) vid visning av datorns bild på TV:n.
- DOS-läge kanske inte fungerar beroende på videokortet om du använder en HDMI-till-DVI-kabel.
- Om du använder en för lång RGB-PC-kabel kan brus uppstå på skärmen. Vi rekommenderar att en kabel kortare än fem meter används. Det ger bäst bildkvalitet.

Ansluta en ljudanläggning

Använda ett externt ljudsystem istället för den inbyggda högtalaren.

! OBS!

- Om du använder en extern ljudenhet istället för den inbyggda högtalaren ska du ställa TV:ns högtalare på Av (Se sid.74).

Digital optisk ljudanslutning

Sänder den digitala ljudsignalen från TV:n till en extern enhet. Anslut den externa enheten till TV:n med en optisk ljudkabel så som visas på bilden nedan.

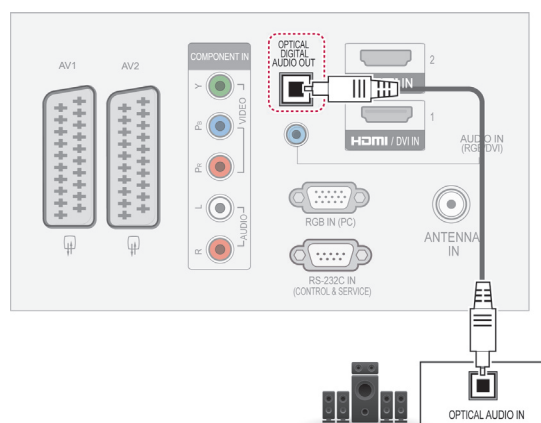
**! OBS!**

- Titta inte in i den optiska porten. Ögonen kan då skadas av laserstrålen.

Hörlursuttag

(Förutom 42/50PT25**, 50/60PV25**, 42/50PT35**, 50PV35**, 50/60PZ25**, 42/50PW45**, 50/60PZ55**, 42/50PT45**)

Sänder hörlurssignalen från TV:n till en extern enhet. Anslut den externa enheten och TV:n med hörlurarna så som visas på bilden nedan.

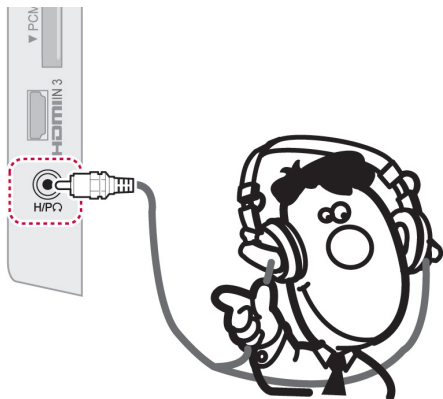

Ansluta en USB-enhet

Ansluta USB-lagringsenhet som t.ex. ett USB-flashminne, en extern hårddisk eller en USB-minneskortläsare till TV:n och få åtkomst till olika multimediafiler från menyn Mina medier. Se "Ansluta USB-lagringsenheter" på sid.55 och se "Bläddra bland filer" på sid.56 .

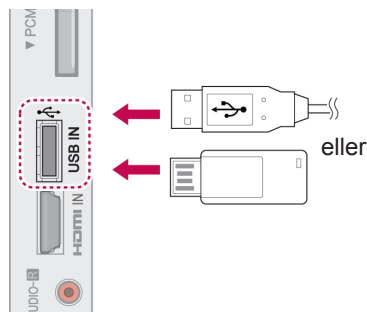

! OBS!

- Funktionerna för menyn AUDIO avaktiveras vid anslutning av hörlurar.
- Vid ändring av AV MODE med hörlurarna inkopplade, påverkar ändringen video men inte ljudet.
- Optical Digital Audio Out är inte tillgängligt då hörlurar ansluts.
- Hörlursimpedans: 16 Ω
- Maximal ljudut effekt för hörlur: 10–15 mW
- Hörlurkontaktens storlek: 0,35 cm

Ansluta en CI-modul

Titta på kanaler med förvringd signal (betal-TV) i läget digital-TV. Se sid.

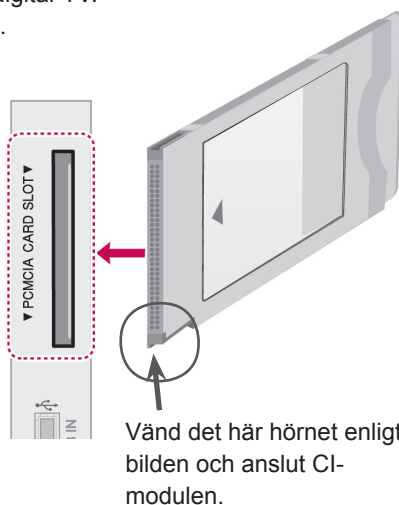

! OBS!

- Kontrollera om CI-modulen sitter i kortöppningen för PCMCIA till höger. Om modulen inte sätts i ordentligt kan TV-apparaten och kortöppningen för PCMCIA skadas.

SIMPLINK-anslutning

Använd fjärrkontrollen för att spela och kontrollera AV-enheten som anslutits med HDMI-kabeln via HDMI-CEC. TV:n fungerar endast med enheter som stöder HDMI-CEC.

Anslut ena ändan av HDMI-kabeln till HDMI/DVI IN- eller HDMI IN-porten på baksidan av TV:n och den andra ändan till SIMPLINK-enheten.

Vid trådlös, extern visning går det inte att använda SIMPLINK-funktionen.

! OBS!

- Om den anslutna enheten inte stöder HDMI-CEC är SIMPLINK-funktionen inte tillgänglig.
- När du använder SIMPLINK bör en HDMI-höghastighetskabel med *CEC-funktion användas. (*CEC: Consumer Electronics Control).

Aktivera SIMPLINK-funktionen

- 1 Tryck på SIMPLINK för att komma till SIMPLINK-meny.
- 2 Tryck på Navigeringsknapparna för att bläddra fram till **På**.
- 3 Tryck på Navigeringsknapparna för att bläddra fram till en av enheterna och tryck på **OK**.

- Illustrationen kan se annorlunda ut än den gör på TV:n.

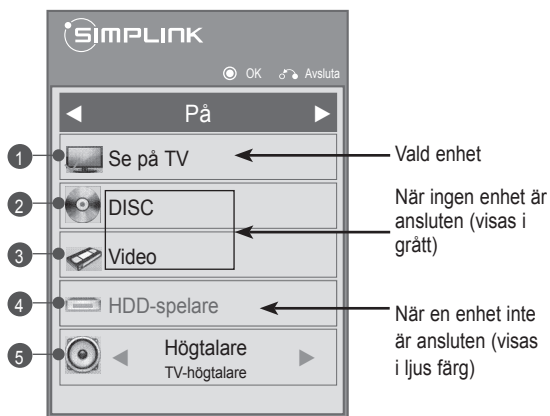

Nr.	Beskrivning
1	Visar senaste visade TV:kanal.
2	Spelar skivor. När flera skivor finns tillgängliga visas titeln på skivan längst ner på skärmen.
3	Kontrollerar den anslutna videospelaren.
4	Uppspelning från hårddisk: Kontrollerar uppspelningar som lagrats på hårddisk.
5	Ljudutgång från hemmabiohögtalare eller Ljudutgång till TV: Ändrar ljudutgången mellan Hemmabiohögtalare och TV-högtalare.

- En markering visas framför vald enhet.
- Tillgängliga enheter visas i ljus färg.
- Enheter som inte är tillgängliga visas i grått.

4 Kontrollera vald AV-enhet.

- **Uppspelning direkt:** Efter anslutning av AV-enheter till TV:n kan du direkt kontrollera enheterna och spela upp media utan ytterligare inställningar.
- **Välj AV-enhet:** Gör det möjligt att välja en av AV-enheterna som är ansluten till TV:n.
- **Skivuppspelning:** Kontrollera anslutna AV-enheter genom att trycka på Navigeringsknapparna, knapparna **OK**, **▶**, **■**, **||**, **◀◀** och **▶▶**.
- **Stäng av alla enheter:** När du stänger av TV:n stängs alla anslutna enheter av.
- **Byt ljudutgång:** Ger ett lätt sätt att byta ljudutgång.
- **Synkronisera strömpåslagning:** När utrustning med SIMPLINK-funktion som är ansluten till en HDMI-terminal börjar spela, slås TV:n automatiskt på.

! OBS!

- Om du ändrar ingångskälla genom att trycka på INPUT upphör den pågående funktionen hos SIMPLINK-enheten.
- Om du väljer en enhet som har hemmabiofunktion byts ljudutgången automatiskt till hemmabiohögtalare och TV-högtalarna stängs av.
- Om ett anslutet SIMPLINK-system för hemmabio inte spelar ljudet från TV:n ska du ansluta porten för DIGITAL LJUDUTGÅNG på baksidan av TV:n till porten för DIGITAL LJUDINGÅNG på baksidan av SIMPLINK-enheten med en optisk kabel.

TEXT-TV-

- Denna funktion finns inte i alla länder.

Text-TV är en kostnadsfri tjänst som sänds från de flesta TV-stationer och ger dig aktuell information om nyheter, väder, TV-program, börsnoteringar och mycket annat.

Text-TV dekodern i TV:n har stöd för systemen SIMPLE, TOP och FASTEXT. Läget SIMPLE (vanlig text-tv) innehåller ett antal sidor som du väljer genom att mata in sidans nummer. Lägena TOP och FASTEXT är mer moderna och gör att du snabbare och lättare kan välja text-TV-information.

Slå På/Av

Tryck på knappen **TEXT** för att byta till text-TV. Indexsida 100 (första sidan) eller den sist valda textsidan visas på skärmen.

Överst på sidan ser du sidnummer, TV-kanalens namn, datum och klockslag. Det första sidnumret visar ditt urval och det andra visar den aktuella sidan.

Tryck på knappen **TEXT** för att stänga av text-TV. Föregående läge visas igen.

Enkel text

Sidval

- 1 Ange önskad sida genom att trycka in ett tresiffrigt tal med SIFFERKNAPPARNA. Om du råkat trycka fel nummer måste du slutföra det tresiffriga talet för att sedan kunna trycka in det rätta sidnumret.
- 2 Du kan använda knappen **P** \wedge \vee för att välja föregående eller nästa sida.

Färgknappsfunktion

Vägledningen visar 4 färgade fält, röd, grön, gul och blå i den nedre delen av skärmen. Det gula fältet visar nästa grupp och det blå fältet indikerar närmaste grupp.

Block/Grupp /Sidval

- 1 Med Blå knapp kan man gå från block till block.
- 2 Med Gul knapp kan man byta till nästa grupp med automatisk övergång till nästa block.
- 3 Med Grön knapp går man fram till nästa sida och med automatisk övergång till nästa grupp.
- 4 Som alternativt kan knappen **P** \wedge användas. Med RÖD knapp går man tillbaka till det sista valet. Som alternativ kan knappen **P** \vee användas.

Direkta sidval

Som beskrivs i läget SIMPLE (vanlig text-TV), kan man välja en sida genom att trycka ett 3-siffrigt sidnummer med SIFFERKNAPPARNA i TOP-läge.

Fastext

Text-TV-sidorna är färgkodade vilket syns i nedre delen på skärmen, och väljs med tillhörande färgknapp.

Sidval

- 1 Tryck på knappen **T.OPT** och använd sedan Navigeringsknapparna för att välja  meny. Index-sidan visas.
- 2 De sidor som har en färgkod längst ner på sidan kan väljas med motsvarande Färgknapp.
- 3 Som beskrivs i läget SIMPLE (vanlig text-TV), kan man välja en sida genom att trycka ett 3-siffrigt sidnummer med SIFFERKNAPPARNA i FASTEXT-läge.
- 4 Du kan välja knappen **P ^ v** för att välja föregående eller nästa sida.

Särskild text-TV-funktion

Tryck på knappen **T. OPT** och använd sedan Navigeringsknapparna för att välja menyn **Tex-TV-val**.

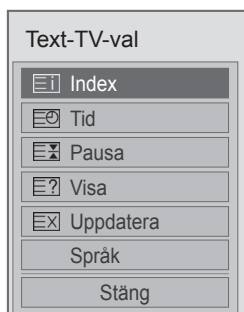

Index

Välj respektive indexsida.

Tid

Välj menyn om du vill visa tiden högst upp i högra hörnet när du tittar på TV.

När TV:n är i text-TV-läget kan du trycka på den här knappen om du vill välja ett sidnummer. Sidnumret visas nederst på skärmen. Om du vill hålla kvar en sida eller byta sida trycker du på Röd/Grön, < > eller sifferknapparna.

Pausa

Avbryter sidväxlingen som sker automatiskt om en text-TV-sida är två sidor eller längre.

Antalet sidor och sidnumret brukar visas på skärmen nedanför klockan. När du väljer den här menyn visas stoppsymbolen i skärmens övre vänstra hörn och den automatiska sidbläddringen avaktiveras.

Visa

Välj den här menyn om du vill visa dold information, som lösningar på gåtor och problem.

Uppdatera

TV-bilden visas på skärmen medan du väntar på nästa text-TV-sida. Skärmen visas uppe i det vänstra hörnet. När sidan är uppdaterad, byter indikeringen till sidnummer. Välj menyn igen om du vill visa den uppdaterade text-TV-sidan.

Språk(Beroende på modell.)

I digitalt läge visas den aktuella språkinformationen och du kan ändra språk för text-TV.

OBS!

- I Storbritannien (I digitalt läge) fungerar inte knappen **T OPT**.

DIGITAL TEXT-TV

- Den här funktionen fungerar enbart i Storbritannien och Irland.

TV:n ger dig tillgång till digital text-TV som är mycket förbättrad i många aspekter, som till exempel text, grafik osv. Med digital text-TV kan du utnyttja speciella digitala text-TV-tjänster och specifika tjänster som sänder digital text-TV.

Text-TV inom digital tjänst



- 1 Tryck på siffrorna eller **P** \wedge \vee för att välja en digital tjänst som sänder digital text-TV.
- 2 Följ anvisningarna för digital text-TV och gå till nästa steg genom att trycka på knapparna **TEXT**, **OK**, **Navigeringsknapparna**, **Röd**, **Grön**, **Gul**, **Blå** eller **SIFFERKNAPPARNA** osv.
- 3 Om du vill byta digital text-TV-tjänst väljer du en annan tjänst med sifferknapparna eller med **P** \wedge \vee -knappen.

Text-TV med digital tjänst



- 1 Tryck på siffrorna eller **P** \wedge \vee för att välja en viss tjänst som sänder digital text-TV.
- 2 Slå på text-TV med knappen **TEXT** eller en färgknapp.
- 3 Följ anvisningarna för digital text-TV och gå till nästa steg genom att trycka på knapparna **OK**, **Navigeringsknapparna**, **Röd**, **Grön**, **Gul**, **Blå** eller **SIFFERKNAPPARNA** osv.
- 4 Tryck på knappen **TEXT** eller färgknappen för att stänga av digital text-TV och återgå till att titta på **TV**.

Vissa tjänster kan tillåta åtkomst till texttjänster genom tryckning på den Röda knappen.

SKÖTSEL

Uppdatera och rengör TV:n regelbundet för att bibehålla optimal prestanda och förlänga produktens livslängd.

Rengöra TV:n



VARNING!

- Se först till att stänga av strömmen och koppla bort strömkabeln och alla andra kablar.
- Om TV:n står oövervakad och oanvänd under lång tid bör du dra ur stickproppen för att förhindra skador p.g.a. åska eller spänningsfall.

Skärm och ram

Torka ytan med en torr, ren och mjuk trasa för att avlägsna damm och lätt smuts.

För att ta bort mer omfattande smuts kan du torka ytan med en mjuk trasa som har fuktats med rent vatten eller utspätt, mildt rengöringsmedel. Torka sedan direkt med en torr trasa.



VARNING!

- Du bör inte trycka, gnugga eller slå på ytan med dina fingernaglar eller ett vasst objekt, eftersom det kan orsaka repor på skärmen och bildförvrängning.
- Använd inga kemikalier, som t.ex. vax, bensen, alkohol, thinner, insektsmedel, luftfräschare eller smörjmedel, eftersom det kan skada skärmens yta och orsaka missfärgningar.

Skåp och stativ

Torka skåpet med en torr, ren och mjuk trasa för att avlägsna damm och lätt smuts.

För att ta bort mer omfattande smuts kan du torka skåpet med en mjuk trasa som har fuktats med rent vatten eller utspätt, mildt rengöringsmedel. Torka sedan direkt med en torr trasa.



VARNING!

- Spraya inte vätska på ytan. Om det kommer in vatten i TV:n kan det resultera i brand, elektrisk stöt eller tekniskt fel.
- Använd inte kemikalier eftersom det kan skada ytan.

Strömkabel

Ta regelbundet bort damm och smuts som samlats på strömkabeln.

Förebygga "Inbränd bild" eller "Inbränning" på TV-skärmen

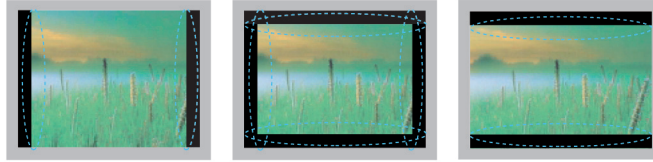

- Om en fast bild visas på TV-skärmen under lång tid bränns den in och blir en permanent störning på skärmen. Detta kallas "Inbränd bild" eller "Inbränning" och täcks inte av garantin.
- Om TV:ns förhållande är inställt på 4:3 under lång tid kan det resultera i en inbränd bild i de svarta remsorna.
- Undvik att visa en fast bild på en TV-skärm under lång tid (2 timmar eller mer för LCD, 1 timme eller mer för Plasma-TV) för att undvika inbränning.

FELSÖKNING

Allmänt

Problem	Lösning
Kan inte kontrollera TV:n med fjärrkontrollen.	<ul style="list-style-type: none"> • Kontrollera fjärrkontrollens sensor och försök igen. • Kontrollera om det finns något hinder mellan produkten och fjärrkontrollen. • Kontrollera om batterierna fortfarande fungerar och är korrekt placerade (⊕ till ⊕, ⊖ till ⊖).
Ingen bild visas och inget ljud hörs.	<ul style="list-style-type: none"> • Kontrollera att produkten är påslagen. • Kontrollera om strömkabeln är ansluten till ett eluttag. • Kontrollera om det finns något problem med eluttaget genom att ansluta andra produkter.
Bilden framträder långsamt när TV:n slås på.	<ul style="list-style-type: none"> • Bilden är avstängd medan produkten startar. Detta är normalt. Om bilden inte framträder efter ett par minuter kan du dra ur TV:ns strömkabel och prova igen efter 30 sekunder. Om bilden fortfarande inte framträder bör du kontakta ett behörigt servicecenter i din närhet.
Kan inte ansluta till externa enheter.	<ul style="list-style-type: none"> • Se avsnittet "Anslutningsöversikt" (Se sid.83) och anslut en extern enhet.
TV:n stängs plötsligt av.	<ul style="list-style-type: none"> • Kontrollera inställningarna för strömkontroll. Strömförsörjningen kan avbrytas. • Kontrollera om Insomningsfunktionen är aktiverad i avsnittet Tidsinställning. Se avsnittet "Insomningstimer" (Se sid.77). • Om det inte finns någon signal medan TV:n är på kommer den att stängas av automatiskt efter 15 minuters inaktivitet. (Förutom 22/26/32LK335C, 32/37/42LK455C, 19/22/26/32LV255C, 32/37/42/47LV355C, 32/37/42LK469C, 32/37/42/47LV369C, 22/26/32LK336C, 32/37/42LK456C)

Ljud

Problem	Lösning
Inget ljud hörs när bilder visas.	<ul style="list-style-type: none"> • Tryck på knappen  + eller - . • Kontrollera om ljudet är avstängt genom att trycka på MUTE. • Bläddra till andra kanaler. Det kan finnas ett problem med sändningen. • Kontrollera om ljudkablarna är korrekt anslutna.
En av högtalarna avger brus eller inget ljud alls.	<ul style="list-style-type: none"> • En förändring i luftfuktigheten eller temperaturen kan ge ovanliga ljud när produkten slås på eller stängs av. • Det är inget fel på din produkt.

Video

Problem	Lösning
En bild visas i svart-vitt eller är bildkvaliteten dålig.	<ul style="list-style-type: none"> • Justera färginställningarna på menyn BILD (Se sid.67). • Se till att hålla tillräckligt avstånd mellan den här produkten och andra elektroniska produkter. • Bläddra till andra kanaler. Det kan finnas ett problem med sändningen.
Horisontella eller vertikala linjer framträder, eller är bilden suddig	<ul style="list-style-type: none"> • Kontrollera om det finns lokala störningar, som t.ex. en elektrisk apparat eller elverktyg.
Linjer eller ränder syns på bilder	<ul style="list-style-type: none"> • Kontrollera antennen, eller rikta antennen i rätt riktning.
Inbrända bilder ("spökbilder) framträder när produkten stängs av	<ul style="list-style-type: none"> • Bildpunkter kan ha skadats av att fasta bilder har visats för länge. Använd en skärmsläckare för att förhindra bildpunktsskada på skärmen.
Strömmen är på men skärmen är extremt mörk.	<ul style="list-style-type: none"> • Justera ljusstyrka och kontrast på menyn BILD (Se sid.67).
"Ingen signal" visas på skärmen.	<ul style="list-style-type: none"> • Kontrollera om signalkabeln är korrekt ansluten mellan TV:n och produkterna. • Kontrollera vald ingångskälla genom att trycka på INPUT.
Svarta prickar syns på skärmen.	<ul style="list-style-type: none"> • Flera bildpunkter i rött, grönt, vitt eller svart kan visas på skärmen. Det beror på panelens egenskaper. Detta är normalt.
Skärmförskjutningen är fel.	<ul style="list-style-type: none"> • Justera positionsinställningarna på menyn BILD (Se sid.67). • Kontrollera att grafikortets upplösning och frekvens stöds av produkten. Om frekvensen är utanför vad produkten stöds kan du ställa upplösningen till rekommenderat värde under skärminställningarna på den externa enheten.
Tunna linjer syns i bakgrunden.	<ul style="list-style-type: none"> • Kontrollera videokabelanslutningarna.
Horisontellt brus uppstår, eller blir objekt suddiga.	<ul style="list-style-type: none"> • Justera Fasinställningarna på menyn BILD. Se avsnittet "SKÄRM" (Se sid.67).
Mottagningen är dålig för vissa kanaler	<ul style="list-style-type: none"> • Bläddra till andra kanaler. Det kan finnas ett problem med sändningen. • Stationens signal kan vara svag. Rikta antennen i rätt riktning. • Kontrollera om det finns lokala störningar, som t.ex. en elektrisk apparat eller elverktyg.

SPECIFIKATIONER

MODELLER		42PT25**	50PT25**
Mått (Vidd x Höjd x Djup)	Med fot	987,6 mm x 662,8 mm x 230,5 mm	1171,9 mm x 770,9 mm x 289,8 mm
	Utan fot	987,6 mm x 608,9 mm x 52,5 mm	1171,9 mm x 712,2 mm x 52,5 mm
Vikt	Med fot	21,4 kg	29,5 kg
	Utan fot	19,9 kg	27,2 kg
MODELLER		50PV25**	60PV25**
Mått (Vidd x Höjd x Djup)	Med fot	1171,9 mm x 770,9 mm x 289,8 mm	1 390,8 mm x 905,2 mm x 334,7 mm
	Utan fot	1171,9 mm x 712,2 mm x 52,5 mm	1 390,8 mm x 835,5 mm x 52,5 mm
Vikt	Med fot	29,8 kg	42,6 kg
	Utan fot	27,5 kg	38,5 kg
MODELLER		42PT35**	50PT35**
Mått (Vidd x Höjd x Djup)	Med fot	991,8 mm x 667,0 mm x 230,5 mm	1 176,1 mm x 774,7 mm x 289,8 mm
	Utan fot	991,8 mm x 613,8 mm x 52,5 mm	1 176,1 mm x 716,5 mm x 52,5 mm
Vikt	Med fot	21,5 kg	29,6 kg
	Utan fot	20,0 kg	27,3 kg
MODELLER		50PV35**	
Mått (Vidd x Höjd x Djup)	Med fot	1 176,1 mm x 774,7 mm x 289,8 mm	
	Utan fot	1 176,1 mm x 716,5 mm x 52,5 mm	
Vikt	Med fot	29,9 kg	
	Utan fot	27,6 kg	
CI-modulens storlek (bredd x höjd x djup)		100,0 mm x 55,0 mm x 5,0 mm	

Produktspecifikationer som visas ovan kan ändras utan föregående meddelande på grund av uppgradering av produktens funktioner.

För strömförsörjning och strömförbrukning, se etiketten som är fäst på produkten.

MODELLER		50PZ25**	60PZ25**
		50PZ250-ZB / 50PZ250N-ZB 50PZ250A-ZB / 50PZ250T-ZB	60PZ250-ZB / 60PZ250N-ZB 60PZ250A-ZB / 60PZ250T-ZB
Mått (Vidd x Höjd x Djup)	Med fot	1 171,9 mm x 770,9 mm x 289,8 mm	1 390,8 mm x 905,2 mm x 334,7 mm
	Utan fot	1 171,9 mm x 712,2 mm x 52,5 mm	1 390,8 mm x 835,5 mm x 52,5 mm
Vikt	Med fot	29,8 kg	42,6 kg
	Utan fot	27,5 kg	38,5 kg
MODELLER		42PW45**	50PW45**
		42PW450-ZA / 42PW450N-ZA 42PW450A-ZA / 42PW450T-ZA 42PW451-ZD / 42PW451N-ZD 42PW451A-ZD / 42PW451T-ZD	50PW450-ZA / 50PW450N-ZA 50PW450A-ZA / 50PW450T-ZA 50PW451-ZD / 50PW451N-ZD 50PW451A-ZD / 50PW451T-ZD
Mått (Vidd x Höjd x Djup)	Med fot	984,0 mm x 662,7 mm x 230,5 mm	1 168,7 mm x 768,3 mm x 289,7 mm
	Utan fot	984,0 mm x 608,9 mm x 52,5 mm	1 168,7 mm x 712,2 mm x 52,5 mm
Vikt	Med fot	21,5 Kg	29,5 kg
	Utan fot	20,0 Kg	27,2 Kg
MODELLER		50PZ55**	60PZ55**
		50PZ550-ZA / 50PZ550N-ZA 50PZ550A-ZA / 50PZ550T-ZA 50PZ551-ZC / 50PZ552-ZD	60PZ550-ZA / 60PZ550N-ZA 60PZ550A-ZA / 60PZ550T-ZA 60PZ551-ZC / 60PZ552-ZD
Mått (Vidd x Höjd x Djup)	Med fot	1 172,3 mm x 770,9 mm x 289,8 mm	1 391,1 mm x 905,2 mm x 334,7 mm
	Utan fot	1 172,3 mm x 712,2 mm x 52,5 mm	1 391,1 mm x 835,5 mm x 52,5 mm
Vikt	Med fot	29,8 kg	42,6 kg
	Utan fot	27,5 kg	38,5 kg
MODELLER		42PT45**	50PT45**
		42PT450-ZB / 42PT450N-ZB 42PT450A-ZB / 42PT450K-ZB 42PT450-ZH / 42PT450N-ZH 42PT450A-ZH / 42PT450K-ZH	50PT450-ZB / 50PT450N-ZB 50PT450A-ZB / 50PT450K-ZB 50PT450-ZH / 50PT450N-ZH 50PT450A-ZH / 50PT450K-ZH
Mått (Vidd x Höjd x Djup)	Med fot	984,0 mm x 662,7 mm x 230,5 mm	1168,7 mm x 768,3 mm x 289,7 mm
	Utan fot	984,0 mm x 608,9 mm x 52,5 mm	1168,7 mm x 712,2 mm x 52,5 mm
Vikt	Med fot	21,5 Kg	29,5 Kg
	Utan fot	20,0 Kg	27,2 Kg
CI-modulens storlek (bredd x höjd x djup)		100,0 mm x 55,0 mm x 5,0 mm	

Produktspecifikationer som visas ovan kan ändras utan föregående meddelande på grund av uppgradering av produktens funktioner.

För strömförsörjning och strömförbrukning, se etiketten som är fäst på produkten.

MODELLER		22LK33**	26LK33**
Mått (Vidd x Höjd x Djup)	Med fot	526,0 mm x 377,0 mm x 165,0 mm	663,0 mm x 484,0 mm x 207,0 mm
	Utan fot	526,0 mm x 331,0 mm x 65,0 mm	663,0 mm x 423,0 mm x 79,9 mm
Vikt	Med fot	4,3 kg	7,6 kg
	Utan fot	4,0 kg	6,5 kg
Strömförsörjning		AC 100-240 V~ 50 / 60 Hz	AC 100-240 V~ 50 / 60 Hz
Energiförbrukning		55 W	100 W
MODELLER		32LK33**	32LK43**
Mått (Vidd x Höjd x Djup)	Med fot	800,0 mm x 565,0 mm x 207,0 mm	799,0 mm x 555,0 mm x 207,0 mm
	Utan fot	800,0 mm x 509,0 mm x 73,8 mm	799,0 mm x 506,0 mm x 73,5 mm
Vikt	Med fot	9,6 kg	9,4 kg
	Utan fot	8,6 kg	8,4 kg
Strömförsörjning		AC 100-240 V~ 50 / 60 Hz	AC 100-240 V~ 50 / 60 Hz
Energiförbrukning		120 W	120 W
MODELLER		37LK43**	42LK43**
Mått (Vidd x Höjd x Djup)	Med fot	916,0 mm x 625,0 mm x 261,0 mm	1023,0 mm x 685,0 mm x 261,0 mm
	Utan fot	916,0 mm x 575,0 mm x 77,4 mm	1023,0 mm x 635,0 mm x 76,6 mm
Vikt	Med fot	12,5 kg	15,1 kg
	Utan fot	10,8 kg	13,5 kg
Strömförsörjning		AC 100-240 V~ 50 / 60 Hz	AC 100-240 V~ 50 / 60 Hz
Energiförbrukning		160 W	180 W
CI-modulens storlek (bredd x höjd x djup)		100,0 mm x 55,0 mm x 5,0 mm	

Produktspecifikationer som visas ovan kan ändras utan föregående meddelande på grund av uppgradering av produktens funktioner.

MODELLER		32LK45**	37LK45**
		32LK450-ZB / 32LK450A-ZB 32LK450N-ZB / 32LK450U-ZB 32LK451-ZA / 32LK455C-ZB 32LK450-ZH / 32LK450A-ZH 32LK450U-ZH / 32LK450N-ZH 32LK451-ZG / 32LK455-ZA 32LK456C-ZB	37LK450-ZB / 37LK450A-ZB 37LK450N-ZB / 37LK450U-ZB 37LK451-ZA / 37LK455C-ZB 37LK450-ZH / 37LK450A-ZH 37LK450U-ZH / 37LK450N-ZH 37LK451-ZG / 37LK455-ZA 37LK456C-ZB
Mått (Vidd x Höjd x Djup)	Med fot	795,0 mm x 568,0 mm x 207,0 mm	913,0 mm x 639,0 mm x 265,0 mm
	Utan fot	795,0 mm x 504,0 mm x 73,5 mm	913,0 mm x 571,0 mm x 77,4 mm
Vikt	Med fot	9,6 kg	12,8 kg
	Utan fot	8,5 kg	11,1 kg
Strömförsörjning		AC 100-240 V~ 50 / 60 Hz	AC 100-240 V~ 50 / 60 Hz
Energiförbrukning		120 W	160 W
MODELLER		42LK45**	32LK53**
		42LK450-ZB / 42LK450A-ZB 42LK450N-ZB / 42LK450U-ZB 42LK451-ZA / 42LK455C-ZB 42LK450-ZH / 42LK450A-ZH 42LK450U-ZH / 42LK450N-ZH 42LK451-ZG / 42LK455-ZA 42LK456C-ZB	32LK530-ZC / 32LK530N-ZC 32LK530A-ZC / 32LK530U-ZC 32LK530T-ZC
Mått (Vidd x Höjd x Djup)	Med fot	1019,0 mm x 698,0 mm x 265,0 mm	797,0 mm x 555,0 mm x 207,0 mm
	Utan fot	1019,0 mm x 631,0 mm x 76,5 mm	797,0 mm x 495,0 mm x 73,8 mm
Vikt	Med fot	15,1 kg	9,8 kg
	Utan fot	13,4 kg	8,7 kg
Strömförsörjning		AC 100-240 V~ 50 / 60 Hz	AC 100-240 V~ 50 / 60 Hz
Energiförbrukning		180 W	140 W
MODELLER		42LK53**	47LK53**
		42LK530-ZC / 42LK530N-ZC 42LK530A-ZC / 42LK530U-ZC 42LK530T-ZC	47LK530-ZC / 47LK530N-ZC 47LK530A-ZC / 47LK530U-ZC 47LK530T-ZC
Mått (Vidd x Höjd x Djup)	Med fot	1024,0 x 685,0 x 261,0 mm	1137,0 x 758,0 x 270,0 mm
	Utan fot	1024,0 x 621,0 x 76,8 mm	1137,0 x 685,0 x 76,8 mm
Vikt	Med fot	15,5 kg	20,3 kg
	Utan fot	13,9 kg	18,3 kg
Strömförsörjning		AC 100-240 V~ 50 / 60 Hz	AC 100-240 V~ 50 / 60 Hz
Energiförbrukning		200 W	250 W
MODELLER		47LK95**	
		47LK950-ZA / 47LK950N-ZA 47LK950A-ZA / 47LK950U-ZA	
Mått (Vidd x Höjd x Djup)	Med fot	1137,0 x 758,0 x 270,0 mm	
	Utan fot	1137,0 x 685,0 x 76,8 mm	
Vikt	Med fot	20,3 kg	
	Utan fot	18,3 kg	
Strömförsörjning		AC 100-240 V~ 50 / 60 Hz	
Energiförbrukning		250 W	
CI-modulens storlek (bredd x höjd x djup)		100,0 mm x 55,0 mm x 5,0 mm	

Produktspecifikationer som visas ovan kan ändras utan föregående meddelande på grund av uppgradering av produktens funktioner.

MODELLER		32LK55**	42LK55**
Mått (Vidd x Höjd x Djup)	Med fot	795,0 mm x 568,0 mm x 207,0 mm	1019,0 mm x 698,0 mm x 265,0 mm
	Utan fot	795,0 mm x 504,0 mm x 73,5 mm	1019,0 mm x 631,0 mm x 76,5 mm
Vikt	Med fot	9,2 kg	15,1 kg
	Utan fot	8,1 kg	13,4 kg
Strömförsörjning		AC 100-240 V~ 50 / 60 Hz	AC 100-240 V~ 50 / 60 Hz
Energiförbrukning		140 W	190 W
MODELLER		19LV25**	22LV25**
Mått (Vidd x Höjd x Djup)	Med fot	455,2 x 354,5 x 150,7 mm	526,0 mm x 395,0 mm x 150,7 mm
	Utan fot	455,2 mm x 313,1 mm x 40,9 mm	526,0 mm x 352,0 mm x 40,9 mm
Vikt	Med fot	2,8 kg	3,4 kg
	Utan fot	2,5 kg	3,2 kg
Strömförsörjning		DC 24 V, 1,4 A, 38 W AC-DC adaptor : 24 V $\overline{\text{---}}$, 2,5 A / AC 100-240 V~ 50 / 60 Hz	DC 24 V, 1,7 A, 40 W AC-DC adaptor : 24 V $\overline{\text{---}}$, 2,5 A / AC 100-240 V~ 50 / 60 Hz
MODELLER		26LV25**	
Mått (Vidd x Höjd x Djup)	Med fot	635,6 x 475,0 x 178,0 mm	
	Utan fot	635,6 x 413,5 x 40,9 mm	
Vikt	Med fot	5,6 kg	
	Utan fot	5,0 kg	
Strömförsörjning		DC 24 V, 1,8 A, 50 W AC-DC adaptor : 24 V $\overline{\text{---}}$, 2,5 A / AC 100-240 V~ 50 / 60 Hz	
MODELLER		32LV25**	
Mått (Vidd x Höjd x Djup)	Med fot	777,0 mm x 552,0 mm x 234,0 mm	
	Utan fot	777,0 mm x 501,0 mm x 35,4 mm	
Vikt	Med fot	11,9 kg	
	Utan fot	10,7 kg	
Strömförsörjning		AC 100-240 V~ 50 / 60 Hz	
Energiförbrukning		70 W	
CI-modulens storlek (bredd x höjd x djup)		100,0 mm x 55,0 mm x 5,0 mm	

Produktspecifikationer som visas ovan kan ändras utan föregående meddelande på grund av uppgradering av produktens funktioner.

MODELLER		32LV35**	37LV35**
		32LV3500-ZA / 32LV3550-ZB 32LV350A-ZA / 32LV355A-ZB 32LV350N-ZA / 32LV355N-ZB 32LV350U-ZA / 32LV355U-ZB 32LV355T-ZC / 32LV355C-ZB 32LV3551-ZD / 32LV355T-ZJ 32LV3550-ZH / 32LV355A-ZH 32LV355U-ZH / 32LV355N-ZH 32LV3500-ZG / 32LV3551-ZK 32LV355C-ZD	37LV3500-ZA / 37LV3550-ZB 37LV350A-ZA / 37LV355A-ZB 37LV350N-ZA / 37LV355N-ZB 37LV350U-ZA / 37LV355U-ZB 37LV355T-ZC / 37LV355C-ZB 37LV3551-ZD / 37LV355T-ZJ 37LV3550-ZH / 37LV355A-ZH 37LV355U-ZH / 37LV355N-ZH 37LV3500-ZG / 37LV3551-ZK 37LV355C-ZD
Mått (Vidd x Höjd x Djup)	Med fot	764,0 mm x 545,0 mm x 240,0 mm	888,0 mm x 614,0 mm x 240,0 mm
	Utan fot	764,0 mm x 484,0 mm x 35,4 mm	888,0 mm x 553,0 mm x 35,4 mm
Vikt	Med fot	11,4 kg	13,5 kg
	Utan fot	9,6 kg	11,7 kg
Strömförsörjning		AC 100-240 V~ 50 / 60 Hz	AC 100-240 V~ 50 / 60 Hz
Energiförbrukning		80 W	100 W
MODELLER		40LV35**	42LV35**
		40LV3550-ZB / 40LV355N-ZB 40LV355A-ZB / 40LV355U-ZB	42LV3500-ZA / 42LV3550-ZB 42LV350A-ZA / 42LV355A-ZB 42LV350N-ZA / 42LV355N-ZB 42LV350U-ZA / 42LV355U-ZB 42LV355T-ZC / 42LV355C-ZB 42LV3551-ZD / 42LV355T-ZJ 42LV3550-ZH / 42LV355A-ZH 42LV355U-ZH / 42LV355N-ZH 42LV3500-ZG / 42LV3551-ZK 42LV355C-ZD
Mått (Vidd x Höjd x Djup)	Med fot	1 228,0 x 836,5 x 364,0 mm	998,0 mm x 684,0 mm x 256,0 mm
	Utan fot	1 228,0 x 795,1 x 78,9 mm	998,0 mm x 615,0 mm x 30,4 mm
Vikt	Med fot	37,3 kg	15,5 kg
	Utan fot	34,3 kg	13,3 kg
Strömförsörjning		AC 100-240 V~ 50 / 60 Hz	AC 100-240 V~ 50 / 60 Hz
Energiförbrukning		100 W	110 W
MODELLER		47LV35**	
		47LV3500-ZA / 47LV3550-ZB 47LV350A-ZA / 47LV355A-ZB 47LV350N-ZA / 47LV355N-ZB 47LV350U-ZA / 47LV355U-ZB 47LV355T-ZC / 47LV355C-ZB 47LV3551-ZD / 47LV355T-ZJ 47LV3550-ZH / 47LV355A-ZH 47LV355U-ZH / 47LV355N-ZH 47LV3500-ZG / 47LV3551-ZK 47LV355C-ZD	
Mått (Vidd x Höjd x Djup)	Med fot	1108,0 mm x 746,0 mm x 256,0 mm	
	Utan fot	1108,0 mm x 677,0 mm x 30,4 mm	
Vikt	Med fot	20,9 kg	
	Utan fot	18,7 kg	
Strömförsörjning		AC 100-240 V~ 50 / 60 Hz	
Energiförbrukning		140 W	
CI-modulens storlek (bredd x höjd x djup)		100,0 mm x 55,0 mm x 5,0 mm	

Produktspecifikationer som visas ovan kan ändras utan föregående meddelande på grund av uppgradering av produktens funktioner.

MODELLER		32LV34**	42LV34**
Mått (Vidd x Höjd x Djup)	Med fot	768,0 mm x 555,0 mm x 240,0 mm	1000,0 mm x 694,0 mm x 257,0 mm
	Utän fot	768,0 mm x 492,0 mm x 45,0 mm	1000,0 mm x 623,0 mm x 43,0 mm
Vikt	Med fot	11,0 kg	14,8 kg
	Utän fot	9,3 kg	12,4 kg
Strömförsörjning		AC 100-240 V~ 50 / 60 Hz	AC 100-240 V~ 50 / 60 Hz
Energiförbrukning		80 W	110 W
MODELLER		32LV45**	37LV45**
Mått (Vidd x Höjd x Djup)	Med fot	772,0 mm x 549,0 mm x 240,0 mm	893,0 mm x 618,0 mm x 240,0 mm
	Utän fot	772,0 mm x 490,0 mm x 34,9 mm	893,0 mm x 558,0 mm x 34,9 mm
Vikt	Med fot	10,9 kg	12,4 kg
	Utän fot	9,1 kg	10,6 kg
Strömförsörjning		AC 100-240 V~ 50 / 60 Hz	AC 100-240 V~ 50 / 60 Hz
Energiförbrukning		100 W	110 W
MODELLER		42LV45**	47LV45**
Mått (Vidd x Höjd x Djup)	Med fot	1005,0 mm x 688,0 mm x 256,0 mm	1115,0 mm x 750,0 mm x 256,0 mm
	Utän fot	1005,0 mm x 621,0 mm x 29,9 mm	1115,0 mm x 683,0 mm x 29,9 mm
Vikt	Med fot	15,2 kg	20,7 kg
	Utän fot	13,0 kg	18,5 kg
Strömförsörjning		AC 100-240 V~ 50 / 60 Hz	AC 100-240 V~ 50 / 60 Hz
Energiförbrukning		120 W	140 W
CI-modulens storlek (bredd x höjd x djup)		100,0 mm x 55,0 mm x 5,0 mm	

Produktspecifikationer som visas ovan kan ändras utan föregående meddelande på grund av uppgradering av produktens funktioner.

MODELLER		32LW45**	
		32LW4500-ZB / 32LW450N-ZB 32LW450A-ZB / 32LW450U-ZB 32LW451C-ZB	
Mått (Vidd x Höjd x Djup)	Med fot	772,0 mm x 551,0 mm x 240,0 mm	
	Utan fot	772,0 mm x 490,0 mm x 34,9 mm	
Vikt	Med fot	11,4 kg	
	Utan fot	9,1 kg	
Strömförsörjning		AC 100-240 V~ 50 / 60 Hz	
Energiförbrukning		100 W	
MODELLER		42LW45**	47LW45**
		42LW4500-ZB / 42LW450N-ZB 42LW450A-ZB / 42LW450U-ZB 42LW451C-ZB	47LW4500-ZB / 47LW450N-ZB 47LW450A-ZB / 47LW450U-ZB 47LW451C-ZB
Mått (Vidd x Höjd x Djup)	Med fot	1005,0 mm x 686,0 mm x 255,0 mm	1115,0 mm x 748,0 mm x 255,0 mm
	Utan fot	1005,0 mm x 621,0 mm x 29,9 mm	1115,0 mm x 683,0 mm x 29,9 mm
Vikt	Med fot	15,9 kg	21,4 kg
	Utan fot	13,0 kg	18,5 kg
Strömförsörjning		AC 100-240 V~ 50 / 60 Hz	AC 100-240 V~ 50 / 60 Hz
Energiförbrukning		120 W	140 W
MODELLER		55LW45**	
		55LW4500-ZB / 55LW450N-ZB 55LW450A-ZB / 55LW450U-ZB 55LW451C-ZB	
Mått (Vidd x Höjd x Djup)	Med fot	1293,0 mm x 851,0 mm x 341,0 mm	
	Utan fot	1293,0 mm x 785,0 mm x 29,9 mm	
Vikt	Med fot	27,0 kg	
	Utan fot	22,0 kg	
Strömförsörjning		AC 100-240 V~ 50 / 60 Hz	
Energiförbrukning		160 W	
MODELLER		42LW54**	47LW54**
		42LW5400-ZA / 42LW540N-ZA 42LW540A-ZA / 42LW540U-ZA	47LW5400-ZA / 47LW540N-ZA 47LW540A-ZA / 47LW540U-ZA
Mått (Vidd x Höjd x Djup)	Med fot	977,0 mm x 648,0 mm x 268,0 mm	1089,0 mm x 711,0 mm x 268,0 mm
	Utan fot	977,0 mm x 584,0 mm x 37,1 mm	1089,0 mm x 647,0 mm x 37,1 mm
Vikt	Med fot	16,6 kg	21,9 kg
	Utan fot	12,4 kg	17,7 kg
Strömförsörjning		AC 100-240 V~ 50 / 60 Hz	AC 100-240 V~ 50 / 60 Hz
Energiförbrukning		130 W	140 W
CI-modulens storlek (bredd x höjd x djup)		100,0 mm x 55,0 mm x 5,0 mm	

Produktspecifikationer som visas ovan kan ändras utan föregående meddelande på grund av uppgradering av produktens funktioner.

MODELLER		22LV55**	26LV55**
		22LV5500-ZC / 22LV550N-ZC 22LV550A-ZC / 22LV550U-ZC 22LV5510-ZD / 22LV551N-ZD 22LV551A-ZD / 22LV551U-ZD 22LV5500-ZJ / 22LV550A-ZJ 22LV550N-ZJ / 22LV550U-ZJ 22LV5510-ZK	26LV5500-ZC / 26LV550N-ZC 26LV550A-ZC / 26LV550U-ZC 26LV5510-ZD / 26LV551N-ZD 26LV551A-ZD / 26LV551U-ZD 26LV5500-ZJ / 26LV550A-ZJ 26LV550N-ZJ / 26LV550U-ZJ 26LV5510-ZK
Mått (Vidd x Höjd x Djup)	Med fot	530,0 mm x 388,0 mm x 151,0 mm	640,0 mm x 474,0 mm x 178,0 mm
	Utan fot	530,0 mm x 340,0 mm x 31,3 mm	640,0 mm x 405,0 mm x 31,0 mm
Vikt	Med fot	3,2 kg	5,05 kg
	Utan fot	2,8 kg	4,4 kg
Strömförsörjning		DC 24 V, 1,7 A, 40 W AC-DC adaptor : 24 V $\overline{\text{---}}$, 2,5 A / AC 100-240 V~ 50 / 60 Hz	DC 24 V, 2,1 A, 60 W AC-DC adaptor : 24 V $\overline{\text{---}}$, 2,5 A / AC 100-240 V~ 50 / 60 Hz
MODELLER		19LV23**	22LV23**
		19LV2300-ZA / 19LV230N-ZA 19LV230A-ZA / 19LV230U-ZA 19LV2300-ZG	22LV2300-ZA / 22LV230N-ZA 22LV230A-ZA / 22LV230U-ZA 22LV2300-ZG
Mått (Vidd x Höjd x Djup)	Med fot	471,2 mm x 365,9 mm x 155,4 mm	542,9 mm x 407,1 mm x 155,4 mm
	Utan fot	471,2 mm x 315,5 mm x 34,4 mm	542,9 mm x 357,6 mm x 34,4 mm
Vikt	Med fot	3,4 kg	4,2 kg
	Utan fot	3,2 kg	3,9 kg
Strömförsörjning		DC 24 V, 1,4 A, 38 W AC-DC adaptor : 24 V $\overline{\text{---}}$, 2,5 A / AC 100-240 V~ 50 / 60 Hz	DC 24 V, 1,7 A, 40 W AC-DC adaptor : 24 V $\overline{\text{---}}$, 2,5 A / AC 100-240 V~ 50 / 60 Hz
MODELLER		32LK46**	37LK46**
		32LK469C-ZB	37LK469C-ZB
Mått (Vidd x Höjd x Djup)	Med fot	795,0 mm x 568,0 mm x 207,0 mm	913,0 mm x 639,0 mm x 265,0 mm
	Utan fot	795,0 mm x 504,0 mm x 73,5 mm	913,0 mm x 571,0 mm x 77,4 mm
Vikt	Med fot	9,6 kg	12,8 kg
	Utan fot	8,5 kg	11,1 kg
Strömförsörjning		AC 100-240 V~ 50 / 60 Hz	AC 100-240 V~ 50 / 60 Hz
Energiförbrukning		120 W	160 W
MODELLER		42LK46**	
		42LK469C-ZB	
Mått (Vidd x Höjd x Djup)	Med fot	1019,0 mm x 698,0 mm x 265,0 mm	
	Utan fot	1019,0 mm x 631,0 mm x 76,5 mm	
Vikt	Med fot	15,1 kg	
	Utan fot	13,4 kg	
Strömförsörjning		AC 100-240 V~ 50 / 60 Hz	
Energiförbrukning		180 W	
CI-modulens storlek (bredd x höjd x djup)		100,0 mm x 55,0 mm x 5,0 mm	

Produktspecifikationer som visas ovan kan ändras utan föregående meddelande på grund av uppgradering av produktens funktioner.

MODELLER		32LV36**	37LV36**
		32LV369C-ZD	37LV369C-ZD
Mått (Vidd x Höjd x Djup)	Med fot	764,0 mm x 545,0 mm x 240,0 mm	888,0 mm x 614,0 mm x 240,0 mm
	Utan fot	764,0 mm x 484,0 mm x 35,4 mm	888,0 mm x 553,0 mm x 35,4 mm
Vikt	Med fot	11,4 kg	13,5 kg
	Utan fot	9,6 kg	11,7 kg
Strömförsörjning		AC 100-240 V~ 50 / 60 Hz	AC 100-240 V~ 50 / 60 Hz
Energiförbrukning		80 W	100 W
MODELLER		42LV36**	47LV36**
		42LV369C-ZD	47LV369C-ZD
Mått (Vidd x Höjd x Djup)	Med fot	998,0 mm x 684,0 mm x 256,0 mm	1108,0 mm x 746,0 mm x 256,0 mm
	Utan fot	998,0 mm x 615,0 mm x 30,4 mm	1108,0 mm x 677,0 mm x 30,4 mm
Vikt	Med fot	15,5 kg	20,9 kg
	Utan fot	13,3 kg	18,7 kg
Strömförsörjning		AC 100-240 V~ 50 / 60 Hz	AC 100-240 V~ 50 / 60 Hz
Energiförbrukning		110 W	140 W
CI-modulens storlek (bredd x höjd x djup)		100,0 mm x 55,0 mm x 5,0 mm	

Produktspecifikationer som visas ovan kan ändras utan föregående meddelande på grund av uppgradering av produktens funktioner.

Omgivningsförhållanden	Temperatur vid drift	0 °C till 40 °C	
	Luffuktighet vid drift	Mindre än 80 %	
	Temperatur vid förvaring	-20 °C till 60 °C	
	Luffuktighet vid förvaring	Mindre än 85 %	
	Digital-TV ¹	Digital-TV	Analog-TV
TV-system	DVB-T/T2 DVB-C	DVB-T DVB-C	PAL/SECAM B/G/D/K, PAL I/II, SECAM L/L ²
Programtäckning	VHF, UHF		VHF: E2 till E12, UHF: E21 till E69, CATV: S1 till S20, HYPER: S21 till S47
Maximalt antal lagringsbara program	1,000		
Impedans för extern antenn	75 Ω		75 Ω

1 Endast modeller med funktion för DVB-T2

2 Förutom för modeller med funktion för DVB-T2

RGB-PC, HDMI/DVI-PC-stött läge

Upplösning	Horisontell frekvens (kHz)	Vertikal frekvens (Hz)
720 x 400	31,468	70,08
640 x 480	31,469	59,94
800 x 600	37,879	60,31
1024 x 768	48,363	60,00
1280 x 768 (HDMI-PC-läge: Utom LCD-TV/ LED-LCD-TV)	47,78	59,87
1360 x 768	47,72	59,80
1280 x 1024	63,981	60,02
1920 x 1080 (RGB-PC)	66,587	59,93
1920 x 1080 (HDMI-PC)	67,5	60,00

(Förutom 42/50PT****, 42/50PW****,
22/26/32LK33**, 19/26/32LV25**, 19/22LV23**)

(Förutom 42/50PT****, 42/50PW****)

Information för anslutning till komponentport

Komponentportar på TV	Y	P _B	P _R

Videoutgångar på DVD-spelaren	Y	P _B	P _R
	Y	B-Y	R-Y
	Y	Cb	Cr
	Y	Pb	Pr

Signal	Komponent
480i/576i	O
480p/576p	O
720p/1080i	O
1080p	O (Endast 50 Hz / 60 Hz)

HDMI/DVI-DTV-stött läge

Upplösning	Horisontell frekvens (kHz)	Vertikal frekvens (Hz)
720x480	31,469 31,5	59,94 60
720x576	31,25	50
1280x720	37,5 44,96 45	50 59,94 60
1920x1080	33,72 33,75 28,125 26,97 27 33,716 33,75 56,25 67,43 67,5	59,94 60 50 23,97 24 29,976 30,00 50 59,94 60

RF-SPECIFIKATIONER

- RF-modulspecifikation (BM-LDS201) (Endast 50/60PZ25**, 42/50PW45**, 50/60PZ55**)

För TV som använder en radiofrekvens (RF) med en bandbredd på 2,4 GHz.

- » Uteffekt: 1 dBm eller lägre
- » Maximalt kommunikationsavstånd: 10 m i öppna utrymmen
- » Bandbredd: 2,4 GHz (2,4035–2,4783 GHz)
- » Överföringshastighet: 250 kbit/s

FCC ID för RF-modul inuti TV:n

FCC ID: BEJLDS201



Läge med stöd för video

Fil Förlängningsnamn	Videodekoder	Ljud Codec	Maximal upplösning som stöds
mpg, mpeg	MPEG1, MPEG2	MP2,MP3,Dolby Digital,LPCM	1920x1080@30p (Endast , Motion JPEG 640x480@30p)
dat	MPEG1	MP2	
ts,trp,tp	MPEG2, H.264/AVC, VC1	MP2,MP3,Dolby Digital, AAC,HE-AAC	
vob	MPEG1, 2	MP2,MP3,Dolby Digital,LPCM	
mp4, mov	MPEG4,DivX 3.11, DivX 4.12, DivX 5.x, DivX 6, Xvid 1.00, Xvid 1.01, Xvid 1.02, Xvid 1.03, Xvid 1.10-beta1/2, H.264/AVC	AAC,HE-AAC,MP3	
mkv	H.264/AVC, MPEG-1,2,4	MP2,MP3,Dolby Digital,AAC HE-AAC,LPCM	
divx, avi	MPEG2, MPEG4,DivX 3.11, DivX 4.DivX 5, DivX 6, Xvid 1.00, Xvid 1.01, Xvid 1.02, Xvid 1.03, Xvid 1.10-beta1/2, H.264/AVC	MP2,MP3,Dolby Digital,LPCM, ADPCM,AAC,HE-AAC	
Motion JPEG (avi, mp4, mkv)	JPEG	LPCM, ADPCM	
asf, wmv	VC1	WMA	
flv	Sorenson H.263, H.264/AVC	MP3, AAC	

3D-stött läge

	Signal	Upplösning	Horisontell frekvens (kHz)	Vertikal frekvens (Hz)	Spelbart 3D-videoformat
HDMI- ingång	720p	1 280 X 720	44,96 / 45	59,94 / 60	Överst och nederst, sida vid sida
			89,9 / 90	59,94/60	HDMI 3D (V. 1,4 med 3D), Frame Packing
			37,5	50	Överst och nederst, sida vid sida
			75		HDMI 3D (V. 1,4 med 3D), Frame Packing
	1080i	1 920 X 1 080	33,72 / 33,75	59,94/60	Överst och nederst, sida vid sida
			28,125	50	
	1080p	1 920 X 1 080	69,433 / 67,50	59,94/60	Överst och nederst, sida vid sida, schackrutor Enstaka bild i sekvens
			56,250	50	Överst och nederst, sida vid sida, schackrutor
			27	24	
			53,95 / 54	23,98/24	HDMI 3D (V. 1,4 med 3D), Frame Packing
USB- ingång	1080p	1 920 X 1 080	33,75	30	Överst och nederst, sida vid sida Schackrutor, MPO (foto)
	Upplösning				Spelbart 3D-videoformat
	Annan upplösning				Överst och nederst, sida vid sida
PC-ingång	1920 X 1080		66,587	59,93	Överst och nederst, sida vid sida
Komponent Ingång (Endast plasma-TV)	720p	1 280 X 720	44,96	59,94	Överst och nederst, sida vid sida
			45,00	60,00	
			37,50	50,00	
	1080i	1 920 X 1 080	33,72	59,94	Överst och nederst, sida vid sida
			33,75	60,00	
			28,125	50,00	
	Signal				Spelbart 3D-videoformat
DTV	720p/1080i				Överst och nederst, sida vid sida

IR-KODER

- (Denna funktion finns inte på alla modeller.)

Kod (Hexa)	Funktioner	Obs!
08	⏻(POWER)	Fjärrkontrollsknapp (Ström På/Av)
95	ENERGY SAVING (ENERGISPARLÄGE)	Fjärrkontrollsknapp
30	AV MODE (AV-LÄGE)	Fjärrkontrollsknapp
0B	INPUT	Fjärrkontrollsknapp
F0	TV/RAD (TV/Radio)	Fjärrkontrollsknapp
10-19	Sifferknappar 0–9	Fjärrkontrollsknapp
53	LIST	Fjärrkontrollsknapp
1A	Q.VIEW	Fjärrkontrollsknapp
02	⏮ +	Fjärrkontrollsknapp
03	⏮ -	Fjärrkontrollsknapp
1E	FAV/MARK	Fjärrkontrollsknapp
DC	3D	Fjärrkontrollsknapp
09	MUTE	Fjärrkontrollsknapp
00	P▲	Fjärrkontrollsknapp
01	P▼	Fjärrkontrollsknapp
43	Home (Hem)	Fjärrkontrollsknapp
AB	GUIDE	Fjärrkontrollsknapp
45	Q.MENU	Fjärrkontrollsknapp
28	BACK	Fjärrkontrollsknapp
AA	INFO	Fjärrkontrollsknapp
5B	EXIT	Fjärrkontrollsknapp
44	OK	Fjärrkontrollsknapp
40	▲	Fjärrkontrollsknapp
41	▼	Fjärrkontrollsknapp
07	<	Fjärrkontrollsknapp
06	>	Fjärrkontrollsknapp
72	RÖD	Fjärrkontrollsknapp
71	GRÖN	Fjärrkontrollsknapp
63	GUL	Fjärrkontrollsknapp
61	BLÅ (3D-INSTÄLLNING)	Fjärrkontrollsknapp
20	TEXT	Fjärrkontrollsknapp
21	T.OPT(T.Option)	Fjärrkontrollsknapp
39	SUBTITLE	Fjärrkontrollsknapp
B1	■	Fjärrkontrollsknapp
B0	▶	Fjärrkontrollsknapp
BA	⏸(FREEZE)	Fjärrkontrollsknapp
8E	▶▶	Fjärrkontrollsknapp
8F	◀◀	Fjärrkontrollsknapp
7E	SIMPLINK	Fjärrkontrollsknapp
79	RATIO	Fjärrkontrollsknapp
91	AD	Fjärrkontrollsknapp

ANSLUTA EN EXTERN STYRENHET

RS-232C - anslutning

Anslut serieporten (RS-232C) till en extern kontrollenhet (som en dator eller ett A/V-kontrollsystem) och kontrollera skärmens funktioner externt.

Anslut serieporten på kontrollenheten till serieporten (RS-232C) på skärmens bakpanel.

Obs: RS-232C-anslutningskablar medföljer inte produkten.

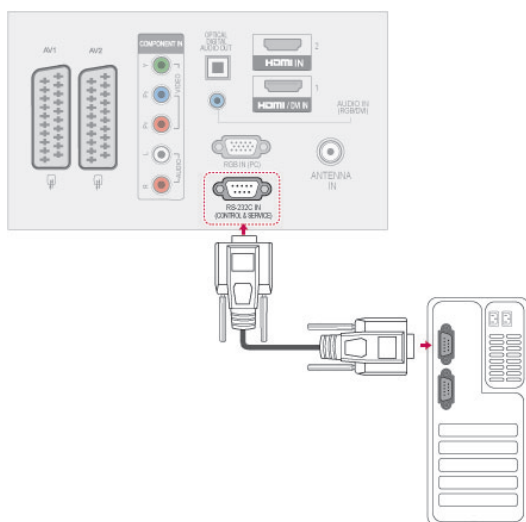

SVENSKA

Typ av kontakt; D-Sub 9-pin hankontakt

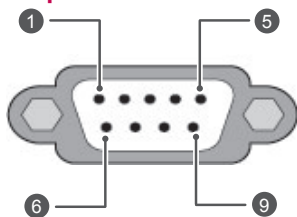

Nr.	Pin-namn
1	Ingen anslutning
2	RXD (datamottagning)
3	TXD (datasändning)
4	DTR (DTE-sidan klar)
5	GND (Jord)
6	DSR (DCE-sidan klar)
7	RTS (Ready to send; klart för sändning)
8	CTS (Clear to send; klart för sändning)
9	Ingen anslutning

Kopplingschema för RS-232C

Kabel med 7 ledare (standard RS-232C-kabel)

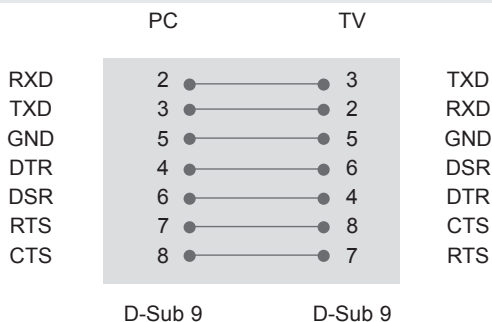

Kabel med tre ledare(ej standard)

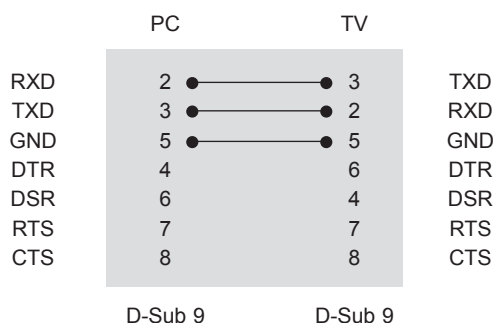

Ange ID

Ange ID-nummer. "Verklig datamappning" på Se sid.116

- 1 Tryck på **Home** (Hem) så kommer du till huvudmenyerna.
- 2 Tryck på Navigeringsknapparna för att bläddra fram till **ALT.** och tryck på **OK.**
- 3 Tryck på Navigeringsknapparna för att bläddra fram till **ANGE ID** och tryck på **OK.**
- 4 Bläddra åt höger eller vänster för att välja ett angivet ID-nummer och välj **Stäng.** Justeringsintervallet är 1–99.
- 5 När du är färdig, tryck på **EXIT.**

Kommunikationsparametrar

- Bandbredd: 9600 bps (UART)
- Datalängd: 8 bitar
- Paritet: Ingen
- Stoppbit: 1 bit
- Kommunikationskod: ASCII-kod
- Använd korskabel (reverserad kabel).

Referenslista för kommandon

	KOMMANDO1	KOMMANDO2	DATA (Hexadecimal)		KOMMANDO1	KOMMANDO2	DATA (Hexadecimal)
01. Strömförsörjning	k	a	00 till 01	14. Bas	k	s	00 till 64
02. Förhållande	k	c	(Sesid.113)	15. Balans	k	t	00 till 64
03. Standbyläge	k	d	(Sesid.113)	16. Färgtemperatur	x	u	00 till 64
04. Högtalare AV/PÅ	k	e	00 till 01	17. ISM-metod	j	p	(Se sid.115)
05. Ljudvolym	k	f	00 till 64	18. Energispar	j	q	00 till 05
06. Kontrast	k	g	00 till 64	19. Automatisk konfigurerings	j	u	01
07. Ljusstyrka	k	h	00 till 64	20. Justeringskommando	m	a	(Se sid.115)
08. Färg	k	i	00 till 64	21. Lägg till/hoppa över kanal	m	b	00 till 01
09. Färgton	k	j	00 till 64	22. Knapp	m	c	Sänd IR kod
10. Skärpa	k	k	00 till 64	23. Kontrollera bakljus	m	g	00 till 64
11. Skärmmeny	k	l	00 till 01	24. Välj bildkälla (huvudbild)	x	b	(Se sid.116)
12. Fjärrkontroll Läsläge	k	m	00 till 01	25. 3D	x	t	(Se sid.116)
13. Diskant	k	r	00 till 64	26. Utökad 3D	x	v	(Se sid.116)

- * Obs: Vid USB-åtgärder, t.ex. DivX eller EMF, körs inga kommandon utom Ström (ka) och Knapp (mc) och de behandlas som ogiltiga (NG).

Protokoll för överföring/mottagning

Överföring

[Command1][Command2][][Set ID][][Data][Cr]

[Kommando 1] : Första kommandot för att kontrollera TV:n.(j, k, m eller x)

[Kommando 2] : Andra kommandot för att kontrollera TV:n.

[Ange ID] : Du kan ändra det förinställda ID:t och välja ett nytt ID-nummer för skärmen på alternativmenyn. Justeringsintervallet är 1 till 99. Väljer du "0" som värde för Ange ID, styr du samtliga anslutna plasmaskärmar.

Ange ID indikeras som decimal (1 till 99) på menyn och som hexadecimal (0x0 till 0x63) på protokoll för överföring/mottagning.

[DATA] : Sänder kommando. Sänd "FF" för att visa kommandostatus.

[Cr] : Returknappen (Enter)

ASCII-kod "0x0D"

[] : ASCII-kod "mellanslag (0x20)"

OK-bekräftelse

[Kommando2][][Ange ID][][OK][DATA][x]

* Skärmen sänder ACK (acknowledgement code) i detta format när den mottar normal information. Om informationen är i "data read mode" visas Aktuell statusinformation. Om informationen är i "data write mode" returneras informationen från datorn.

Felbekräftelse

[Kommando2][][Ange ID][][NG][DATA][x]

* Skärmen sänder ACK (acknowledgement code) i detta format när den tar emot onormal information pga. funktions- eller kommunikationsfel.

Data 00: Felaktig kod

01. Ström AV/PÅ (Kommando: k a)

- ▶ Styr skärmens strömförsörjning.

Överföring [k][a][][Ange ID][][Data][Cr]

Data 00: Ström AV 01: Ström PÅ

Bekräftelse [a][][Ange ID][][OK/NG][Data][x]

- ▶ För att visa Ström AV/PÅ.

Överföring [k][a][][Ange ID][][FF][Cr]

Bekräftelse [a][][Ange ID][][OK/NG][Data][x]

* Om andra funktioner sänder 0xFF-data i detta format, visar bekräftelseinformationen status för varje enskild funktion.

* OK Ack., Error Ack (Fel Ack). och andra meddelanden kan komma att visas på skärmen när TV-apparaten befinner sig i läget On (På).

02. Förhållande (Kommando: k c) (Bildstorlek)

- ▶ Ändrar bildformatet. (Bildformat)
Du kan också ställa in skärmformatet via Förhållande på Q.MENU (SNABBMENYN). eller menyn **BILD**.

Överföring [k][c][][Ange ID][][Data][Cr]

Data 01 : Normal skärm 07 : 14:9
(4:3) 09 : Hel Bild
02 : bredd skärm (16:9) 0B : Full bredd
04 : Zoom 10 till 1F: Zooma film 1 till 16
06 : Original

Bekräftelse [c][][Ange ID][][OK/NG][Data][x]

* Via PC IN kan du välja mellan bildformaten 16:9 och 4:3.

* I läget DTV/HDMI (1080i 50 Hz / 60 Hz, 720p 50Hz / 60 Hz, 1080p 24 Hz / 30 Hz / 50 Hz / 60 Hz), Komponent (720p, 1080i, 1080p 50 Hz / 60 Hz) är bara sökning tillgängligt.

* Full bredd stöds enbart för DTV, Analog, AV.

03. Standbyläge (Kommando: k d)

- ▶ För att välja standbyläge AV/PÅ.

Överföring [k][d][][Ange ID][][Data][Cr]

Data 00: Standbyläge AV (Bild)
Video, ljud Av
01: Standbyläge PÅ (Ingen bild)
10: Video, ljud på

Bekräftelse [d][][Ange ID][][OK/NG][Data][x]

* Om endast video mute on (tyst video aktiverad) valts visas On Screen Display (OSD) (Bildskärmsmenyn) på TV:n. Men om Screen mute on (Tyst skärm aktiverad) valts visas TV:n inte OSD (Bildskärmsmenyn).

04. Högtalare AV/PÅ (Kommando: k e)

- ▶ Högtalare AV/PÅ.
Du kan även använda MUTE-knappen på fjärrkontrollen för att slå på eller stänga av högtalarna.

Överföring [k][e][][Ange ID][][Data][Cr]

Data 00 : Högtalare AV
01 : Högtalare PÅ

Bekräftelse [e][][Ange ID][][OK/NG][Data][x]

05. Ljudvolym (Kommando: k f)

- ▶ Ställer in ljudvolymen.
Det går även att ställa in ljudvolymen med VOLYM-knapparna på fjärrkontrollen.

Överföring [k][f][][Ange ID][][Data][Cr]

Data Min: 00 till Max: 64

* Läs mer under "Verklig datamappning". Se sid.116.

Bekräftelse [f][][Ange ID][][OK/NG][Data][x]

06. Kontrast (Kommando: k g)

- ▶ För att ställa in skärkontrasten.
Du kan även justera kontrasten på menyn **BILD**.

Överföring [k][g][][Ange ID][][Data][Cr]

Data Min: 00 till Max: 64

* Läs mer under "Verklig datamappning". Se sid.116.

Bekräftelse [g][][Ange ID][][OK/NG][Data][x]

07. Ljusstyrka (Kommando: k h)

- ▶ Ställer in ljusstyrkan.
Du kan även justera ljusstyrkan på menyn **BILD**.

Överföring [k][h][][Ange ID][][Data][Cr]

Data Min: 00 till Max: 64

* Läs mer under "Verklig datamappning". Se sid.116.

Bekräftelse [h][][Ange ID][][OK/NG][Data][x]

08. Färgstyrka (Kommando: k i)

- ▶ För att ställa in skärmfärgen.
Du kan även justera färgen i menyn **BILD**.

Överföring [k][i][][Ange ID][][Data][Cr]

Data Min: 00 till Max: 64

* Läs mer under "Verklig datamappning". Se sid.116.

Bekräftelse [i][][Ange ID][][OK/NG][Data][x]

09. Färgton (Kommando: k j)

- ▶ Ställer in färgtonen.
Du kan även justera färgtonen på menyn **BILD**.

Överföring [k][j][][Ange ID][][Data][Cr]

Data Min: 00 till Max: 64

* Läs mer under "Verklig datamappning". Se sid.116.

Bekräftelse [j][][Ange ID][][OK/NG][Data][x]

10. Bildskärpa (Kommando: k k)

- ▶ Justerar bildskärpan.
Du kan även justera bildskärpan på menyn **BILD**.

Överföring [k][k][][Ange ID][][Data][Cr]

Data Min: 00 till Max: 64

* Läs mer under "Verklig datamappning". Se sid.116.

Bekräftelse [k][][Ange ID][][OK/NG][Data][x]

11. Skärmmeny (OSD) (Kommando: k l)

- ▶ Skärmmeny (OSD / On Screen Display) AV/PÅ.

Överföring [k][l][][Ange ID][][Data][Cr]

Data 00: OSD AV 01: OSD PÅ

Bekräftelse [l][][Ange ID][][OK/NG][Data][x]

12. Lås för fjärrkontroll (Kommando: k m)

- ▶ Låser kontrollerna på skärmens frontpanel och fjärrkontrollen.

Överföring [k][m][][Ange ID][][Data][Cr]

Data 00: Lås av 01: Lås på

Bekräftelse [m][][Ange ID][][OK/NG][Data][x]

* Om du inte använder fjärrkontrollen, använd denna inställning.

Om bildskärmen stängs av och sätts på med huvudströmbrytaren försvinner låset för extern kontroll.

* Om knapplåset är på och TV:n är i standbyläge går det inte att slå på den med den lokala strömknappen eller fjärrkontrollens strömknapp.

13. Diskant (Command: k r)

- ▶ Justera diskanten.
Du kan också justera diskanten via menyn **AUDIO**.

Överföring [k][r][][Ange ID][][Data][Cr]

Data Min: 00 till Max: 64

* Läs mer under "Verklig datamappning". Se sid.116.

Bekräftelse [r][][Ange ID][][OK/NG][Data][x]

14. Bas (Command: k s)

- ▶ Justera basen.
Du kan även ställa in basen på menyn **AUDIO**.

Överföring [k][s][][Ange ID][][Data][Cr]

Data Min: 00 till Max: 64

* Läs mer under "Verklig datamappning". Se sid.116.

Bekräftelse [s][][Ange ID][][OK/NG][Data][x]

15. Balans (Kommando: k t)

- ▶ Ställa in balans.
Du kan även ställa in balansen i menyn **AUDIO**.

Överföring [k][t][][Ange ID][][Data][Cr]

Data Min: 00 till Max: 64

* Läs mer under "Verklig datamappning". Se sid.116.

Bekräftelse [t][][Ange ID][][OK/NG][Data][x]

16. Färgtemperatur (Kommando: x u)

- ▶ Ställa in färgtemperatur. Du kan även ställa in Färgtemp in the BILD-menyn.

Överföring [x][u][][Ange ID][][Data][Cr]

Data Min: 00 till Max: 64

* Läs mer under "Verklig datamappning". Se sid.116.

Bekräftelse [u][][Ange ID][][OK/NG][Data][x]

17. ISM-metod (Kommando: j p) (Endast Plasma-TV)

- Kontroll av ISM-metoden. Det går även att justera ISM-metoden via meny **ALT**.

Överföring [j][p][][Ange ID][][Data][Cr]

Data 02: Orbiter
04: Rengöring med vitt
08: Normal
20: Rengöring med färg

Bekräftelse [p][][Ange ID][][OK/NG][Data][x]

18. Energispar (Command: j q)

- Reducerar TV-apparatens strömförbrukning. Du kan även ställa in Energispar i **BILD**-menyn.

Överföring [j][q][][Ange ID][][Data][Cr]

Energisparfunktion				Nivå				Beskrivning	
7	6	5	4	3	2	1	0		
0	0	0	0	Låg Strömförsörjning	0	0	0	0	Av
0	0	0	0	Låg Strömförsörjning	0	0	0	1	Minimalt
0	0	0	0	Låg Strömförsörjning	0	0	1	0	Mellan
0	0	0	0	Låg Strömförsörjning	0	0	1	1	Maximalt
0	0	0	0	Låg Strömförsörjning	0	1	0	1	Bildskärm av
0	0	0	0	Låg Strömförsörjning	0	1	0	0	Intelligent sensor (Endast plasma-TV)
0	0	0	0	Låg Strömförsörjning	0	1	0	0	Automatisk (Endast LCD /LED LCD TV - Beroende på modell)

Bekräftelse [q][][Ange ID][][OK/NG][Data][x]

19. Automatisk konfigurering (Kommando: j u)

- Ställa in bildposition och minimera bildskakningar automatiskt. Det fungerar bara i RGB (PC)-läge.

Överföring [j][u][][Ange ID][][Data][Cr]

Data 01: Till ställ in

Bekräftelse [u][][Ange ID][][OK/NG][Data][x]

20. Justeringskommando (Kommando: m a)

- Välj kanal för följande fysiska nummer.

Överföring [m][a][][Ange ID][][Data0][][Data1][][Data2][Cr]

Data00: Höga kanaldata
Data01: Låga kanaldata
ex. Nr. 47 -> 00 2F (2FH)
Nr. 394 -> 01 8A (18AH),
DTV Nr. 0 -> Valfritt
Data02 0x00: ATV Main
0x10: DTV Main
0x20: Radio

Kanaldataintervall

Analog - Min: 00 till Max: 63 (0 till 99)
Digital - Min: 00 till Max: 3E7 (0 till 999)
(Förutom Sverige, Finland, Norge, Danmark, Irland)
Digital - Min: 00 till Max: 270F (0 till 9999)
(Endast Sverige, Finland, Norge, Danmark, Irland)

Bekräftelse [a][][Ange ID][][OK/NG][Data][x]

Data Min: 00 till Max: 7DH

21. Lägg till/hoppa över kanal (Kommando: m b)

- För inställning av överhoppningsstatus för aktuellt program.

Överföring [x][c][][Ange ID][][Data][Cr]

Data 00 : Hoppa över 01 : Lägg till

Bekräftelse [b][][Ange ID][][OK/NG][Data][x]

22. Knapp (Kommando: m c)

- För att skicka IR-kod.

Överföring [m][c][][Ange ID][][Data][Cr]

Data Nyckelkod - Se sidan 109.

Bekräftelse [c][][Ange ID][][OK/NG][Data][x]

23. Kontrollera bakljus (Kommando: m g)
(Endast LCD-TV/LED-LCD-TV)

- Kontrollera bakljus.

Överföring [m][g][][Ange ID][][Data][Cr]

Data: Min: 00 till Max: 64

Bekräftelse [g][][Ange ID][][OK/NG][Data][x]

24. Välj bildkälla (Kommando: x b)

(Källa för huvudbilden)

- Välj inkälla för huvudbild.

Överföring [x][b][][Ange ID][][Data][Cr]

Data Struktur

MSB

LSB

0	0	0	0	0	0	0	0
└ Extern ingång ┘				└ Ingång nr. ┘			

Extern ingång				Data
0	0	0	0	DTV
0	0	0	1	Analog
0	0	1	0	AV
0	1	0	0	Komponent
0	1	1	0	RGB
0	1	1	1	HDMI
1	0	0	0	
1	0	0	1	
1	0	1	0	

Ingång nr.				Data
0	0	0	0	Ingång1
0	0	0	1	Ingång2
0	0	1	0	Ingång3
0	0	1	1	Ingång4

Bekräftelse [b][][Ange ID][][OK/NG][Data][x]

*** Verklig datamappning**

00: Steg 0
:
A: Steg 10 (Ange ID 10)
:
F: Steg 15 (Ange ID 15)
10: Steg 16 (Ange ID 16)
:
64: Steg 100
:
6E: Steg 110
:
73: Steg 115
74: Steg 116
:
CF: Steg 199
:
FE: Steg 254
FF: Steg 255

25. 3D (Kommando: x t) (endast 3D-modeller)

- För att ändra 3D-läge för TV.

Överföring [x][t][][Ange ID][][Data01][][Data02][][Data03][][Data04][Cr]

Data Struktur

Data01 00 : 3D på
01 : 3D av
02 : 3D till 2D
03 : 2D till 3D

Data02 00 : Överst och nederst
01 : Sida vid sida
02 : Schackrutor
03 : Bild i sekvens

Data03 00 : Höger till vänster
01 : Vänster till höger

Data04 3D-effekt (3D depth) : Min: 00-max: 14
(*överförd med hexadecimal kod)

*Om data1 är 00(3D På) har data4 ingen betydelse.
*Om data1 är 01(3D Av) eller 02(3D till 2D) har data2, data3 och data4 ingen betydelse.
*Om data1 är 03(2D till 3D) har data2 och data3 ingen betydelse.

Data 1	Data 2	Data 3	Data 4
00	O	O	X
01	X	X	X
02	X	X	X
03	X	X	O

X: valfritt

Bekräftelse [t][][OK][Data01][Data02][Data03][Data04][x][t][][NG][Data01][x]

26. Utökad 3D (Kommando: x v) (endast 3D-modeller)

- För att ändra 3D-alternativ för TV.

Överföring [x][v][][Ange ID][][Data01][][Data02][Cr]

Data01 : 3D-alternativ
00 : 3D bildkorrigering
01 : 3D Depth (endast 2D till 3D)
02 : 3D-vinkel
03 : 3D-bildstorlek (Endast plasma-TV)
04 : 3D-bildbalans (Endast plasma-TV)
05 : 3D-optimering (endast aktiv typ (LCD-TV))

Data02 Detta har ett eget omfång för varje 3D-alternativ, vilket bestäms genom Data01.

1) När Data01 är 00
00 : Höger till vänster
01 : Vänster till höger

2) När Data01 är 01, 02
Data Min: 0-Max: 14

3) När Data01 är 03
00 : Hel bild
01 : 16:9

4) När Data01 är 04
00 : Av
01 : På

5) När data 01 är 05
Data Min: 0 till Max: 02

* Läs mer under "Verklig datamappning".

Bekräftelse [v][][OK][Data01][Data02][x][v][][NG][Data01][x]



TV:ns modell- och serienummer finns på
baksidan av TV:n
Anteckna det nedan ifall du skulle behöva
service i framtiden.

MODELL _____

SERIENUMMER _____