



# PODRĘCZNIK UŻYTKOWNIKA ODBIORNIK NOŚNIKÓW CY- FROWYCH

Proszę dokładnie przeczytać ten podręcznik przed rozpoczęciem użytkowania zestawu i zachować go na przyszłość.

MAX220UB / MAX221UB



POLSKI

## Informacja dot. bezpieczeństwa



**UWAGA:** ABY ZREDUKOWAĆ RYZYKO PORAZENIA PRĄDEM ELEKTRYCZNYM, NIE ZDEJMOWAĆ POKRYWY. WEWNĄTRZ NIE MA CZĘŚCI, KTÓRE MOGĄ BYĆ NAPRAWIANE PRZEZ UŻYTKOWNIKA.



Symbol błyskawicy w trójkącie informuje użytkownika o obecności nieizolowanego, niebezpiecznego napięcia elektrycznego wewnątrz produktu, które powoduje znaczące zagrożenie porażeniem prądem elektrycznym.



Symbol wykrzyknika w trójkącie informuje użytkownika o obecności ważnych instrukcji dot. obsługi i konserwacji (serwisowania) w dokumentacji dołączonej do użytkownika.

**OSTRZEŻENIE:** CHRONIĆ URZĄDZENIE PRZED DESZCZEM I WILGOCIĄ, ABY UNIKNĄĆ POŻARU LUB PORAZENIA PRĄDEM.

**OSTRZEŻENIE:** Nie instalować urządzenia w przestrzeni zamkniętej, jak np. półki z książkami itd.



Zawsze należy prowadzić pojazd w bezpieczny sposób. Nie wolno być roztrągniętym podczas prowadzenia pojazdu, zawsze należy zwracać uwagę na sytuację panującą na

drodze. Nie zmieniać ustawień lub funkcji. Przed przystąpieniem do tych czynności należy zjechać na pobocze w bezpieczny i zgodny z przepisami sposób.



Nie wolno używać przez wiele godzin w bardzo wysokich lub niskich temperaturach. (-10 °C do 60 °C)



Abym zmniejszyć ryzyko porażenia prądem, nie zdejmować pokrywy ani tylnej części urządzenia.

We wnętrzu nie ma części, które użytkownik mógłby naprawiać własnoręcznie. Wezwać wykwalifikowany personel serwisowy.



W celu zmniejszenia ryzyka pożaru lub porażenia prądem nie wystawiać urządzenia na działanie wody w postaci kropli, rozprysków, deszczu lub wilgoci.



Z powodu wysokiej temperatury wytwarzającej się na obudowie urządzenia, prosimy używać go tylko po zainstalowaniu w samochodzie.



Podczas prowadzenia pojazdu utrzymywać głośność na bezpiecznym poziomie.



Nie upuszczać oraz unikać mocnych uderzeń.



To urządzenie jest przeznaczone do pojazdów z akumulatorem o napięciu 12 volt i negatywnym uziemieniem. Przed zainstalowaniem w pojeździe rekreacyjnym, ciężarowym lub autobusie, sprawdź napięcie akumulatora. Aby uniknąć zwarcia instalacji elektrycznej, należy odłączyć przewód ujemny (-) akumulatora przed rozpoczęciem instalacji.

To urządzenie jest wyposażone w przenośną baterię lub akumulator.

### Bezpieczny sposób wyjęcia baterii ze sprzętu:

Wyjąć starą baterię lub paczkę baterii, wykonując kroki montażu w odwrotnej kolejności. Aby uniknąć zanieczyszczenia środowiska i szkodliwego wpływu na zdrowie ludzi i zwierząt, zużyte baterie lub akumulatory należy umieścić w odpowiednim pojemniku w oznaczonym punkcie zbiórki odpadów. Nie wyrzucać baterii i akumulatorów wraz z odpadami gospodarstwa domowego. Zalecamy korzystanie z lokalnych, darmowych systemów baterii i akumulatorów zwrotnych. Bateria nie może być wystawiana na nadmierne ciepło, jak np. promienie słoneczne, pożar itp.

### Utylizacja zużytych baterii/akumulatorów



- Symbol przekreślonego kosza na śmieci znajdujący się na bateriach/akumulatorach produktu, oznacza, że objęte są one dyrektywą europejską 2006/66/EC.
- Symbol ten może znajdować się w obecności chemicznych oznaczeń rtęci (Hg), kadmu (Cd) lub ołowiu (Pb), jeżeli bateria zawiera ponad 0,0005 % rtęci, 0,002 % kadmu lub 0,004 ołowiu.
- Wszystkie baterie/akumulatory powinny być utylizowane w oddzieleniu od innych odpadów komunalnych przez jednostki wyznaczone do tego celu przez władze rządowe lub lokalne.
- Poprawna utylizacja zużytych baterii/akumulatorów pomoże zapobiec możliwym negatywnym wpływom na środowisko, zwierzęta i ludzkie zdrowie.
- W celu uzyskania więcej informacji na temat utylizacji zużytych baterii/akumulatorów należy skontaktować się z lokalnym urzędem miasta, zakładem usług komunalnych lub sklepem, w którym produkt został zakupiony.

**Likwidacja starego urządzenia**

1. Jeśli do urządzenia został dołączony ten symbol przekreślonego pojemnika na śmieci oznacza to, że produkt jest objęty Europejską Dyrektywą 2002/96/EC.

2. Produkty elektryczne i elektroniczne powinny być oddzielone od innych odpadów oraz powinny podlegać utylizacji w miejscach wskazanych przez rząd lub lokalnych prawodawców.

3. Właściwa likwidacja urządzenia pomoże chronić środowisko naturalne i ludzkie zdrowie.

4. Więcej szczegółowych informacji o likwidacji nieużywanego urządzenia można uzyskać w urzędzie miasta, punktach uzdatniania odpadów lub w sklepie, gdzie produkt został kupiony.



Firma LG Electronics deklaruje, że niniejszy(e) produkt(y) jest/są zgodne z wymaganiami oraz innymi postanowieniami Dyrektyw 2004/108/EC, 2006/95/EC oraz 2009/125/EC.

**Europejskie Centrum Normalizacyjne:**  
Krijgsman 1, 1186 DM Amstelveen The Netherlands

- Proszę pamiętać, że NIE jest to punkt kontaktowy obsługi klienta. Informacja odnośnie obsługi klienta, patrz Karta gwarancyjne lub skontaktuj się ze sprzedawcą, u którego produkt został zakupiony.

**Spis treści****1 Na początek**

- 2 Informacja dot. bezpieczeństwa
- 4 Panel przedni
- 4 Pilot zdalnego sterowania (Opcja)
- 5 – Instalacja baterii

**2 Przyłączenie**

- 5 Instalacja
  - 5 – Instalacja podstawowa
  - 5 – Zdemontuj dotychczas używany odbiornik
  - 5 – Instalacja ISO-DIN
- 6 O odłączanym panelu
- 7 Podłączenie
  - 7 – Podłączenie w samochodzie

**3 Obsługa**

- 8 Obsługa
  - 8 – Działania podstawowe
  - 8 – Chwilowe wyłączenie dźwięku

- 8 – Korzystanie z EQ (korektora)
- 8 – Korzystanie z 3D SOUND
- 8 – Sprawdzenie zegara
- 8 – Wyłączanie podświetlenia wyświetlacza
- 8 – Resetowanie urządzenia
- 8 – Dostosowywanie ustawień ogólnych
- 9 Stuchanie muzyki z urządzenia zewnętrznego
  - 9 – Unikanie nagłych zmian głośności przy przełączaniu źródeł
- 9 Stuchanie TUNER
  - 9 – Ręczne zapisywanie wybranych częstotliwości
- 10 – Stuchanie zapamiętanej stacji
- 10 – Ustawienia TUNER
- 11 Korzystanie z urządzenia USB
  - 11 – Chwilowe zatrzymanie lub ponowne uruchomienie płyty USB
  - 11 – Wyszukiwanie wewnątrz pliku
  - 11 – Przeskakiwanie do innego pliku
  - 11 – Przechodzenie do innego pliku/folderu MP3/WMA

- 11 – Sprawdzanie informacji o utworach muzycznych
- 11 – Odtwarzanie utworów/plików w dogodny sposób
- 11 – Przechodzenie do kolejnego napędu
- 11 – Szybkie wyszukiwanie żadanego pliku
- 11 – Wymagania dla odtwarzalnego urządzenia USB

**4 Rozwiązywanie problemów**

- 12 Rozwiązywanie problemów

**5 Załącznik**

- 13 Specyfikacje

1

2

3

4

5

## Panel przedni

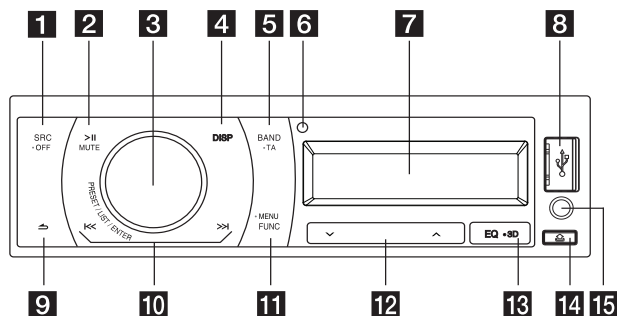
**1 SRC / • OFF**

- Po wciśnięciu wybiera źródła funkcji.
- Po wciśnięciu i przytrzymaniu, włącza lub wyłącza urządzenie.

**2 >|| MUTE**

- Uruchamianie odtwarzania i pauza.
- Chwilowe wyłączenie dźwięku.

**3 PRESET/LIST/ENTER (Pokrętko głośności)**

- Regulacja poziomu głośności.
- Potwierdzenie ustawień.
- Kontrola utworów, plików lub zaprogramowanych stacji radiowych.

**4 DISP**

- Po naciśnięciu można sprawdzić godzinę na zegarze.
- Naciśnij i przytrzymaj – można włączać/wyłączać wyświetlacz oraz podświetlenie przycisków LED.

**5 BAND**

- Wybiera zakres w trybie TUNER.
- Przechodzi do następnego napędu USB.
- **TA** (Opcja)
- Po naciśnięciu i przytrzymaniu wyszukuje stacje, które mają informacje TA/TP.

**6** Czujnik pilota (Opcja)**7** Okienko wyświetlacza**8** USB port

Powrót do poprzedniego kroku.

**10** |<</>|

minięcie / szukanie / przeszukiwanie / strojenie

**11** • MENU

Włącza menu ustawień.

**FUNC**

Po naciśnięciu ustawia odtwarzanie w każdym z trybów.

**12**  $\wedge / \vee$ 

- Przejście do poprzedniej lub następnej zapisanej stacji - TUNER.
- Przechodzi 10 utworów MP3/WMA do tyłu lub do przodu, jeżeli na płycie USB nie ma folderów lub jest tylko jeden.
- Przechodzi do poprzedniego lub następnego folderu, jeżeli na są więcej niż 2 foldery.

**13** EQ • 3D

- Poprawia jakość dźwięku.
- Gdy naciśnięty, wybierz tryb EQ.
- Po naciśnięciu i przytrzymaniu, wybrana zostaje funkcja 3D SOUND.

**14**

Otwiera panel przedni.

**15** AUX

Po podłączeniu zewnętrznego odtwarzacza, można cieszyć się jego muzyką w urządzeniu.

## Pilot zdalnego sterowania (Opcja)

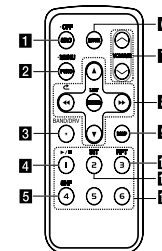
**1** SRC / • OFF

- Po wciśnięciu wybiera źródła funkcji.
- Po naciśnięciu i przytrzymaniu urządzenie zostaje wyłączone.

**2** FUNC

- Po naciśnięciu ustawia odtwarzanie w każdym z trybów.
- **MENU**
- Po naciśnięciu i przytrzymaniu aktywuje menu ustawień.

**3** BAND

- Wybiera zakres w trybie TUNER.
- DRV**
- Przechodzi do następnego napędu USB.

**4** ▶/|| Uruchamianie odtwarzania i pauza.**5** SHF Odtwarzanie losowe**6** MUTE Chwilowe wyłączenie dźwięku.**7** VOLUME  $\wedge / \vee$ 

Regulacja poziomu głośności.

**8** ◀▶▶▶

Pominięcie / szukanie /  
przeszukiwanie / strojenie



Powrót do poprzedniego kroku.



- Lista góra/dół
- Regulacja ustawień.
- Przechodzi 10 utworów MP3/WMA do tyłu lub do przodu, jeżeli na płycie USB nie ma folderów lub jest tylko jeden.
- Przechodzi do poprzedniego lub następnego folderu, jeżeli na są więcej niż 2 foldery.

**ENTER/ LIST**

- Potwierdzenie ustawień.
- Kontrola utworów, plików lub zaprogramowanych stacji radiowych.

**9 DISP**

- Po naciśnięciu można sprawdzić godzinę na zegarze.
- Naciśnij i przytrzymaj – można włączyć/wyłączyć wyświetlacz.

**10 RPT**

Odtwarzanie powtarzane.

**11 INT**

Skanowanie początków utworów.

**12 Przyciski numeryczne (1 do 6)**

Wybór zapamiętanej stacji w trybie TUNER.

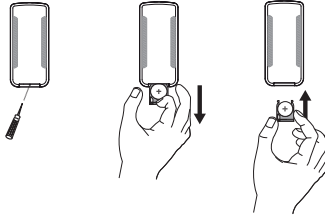
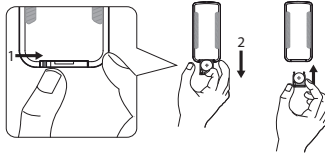
**Instalacja baterii****Typ 1****Typ 2****! Uwaga**

- Stosuj tylko baterię litową CR2025 (3 V).
- Jeżeli nie korzystasz z pilota przez dłuższy okres czasu, wyjmij z niego baterię.
- Unikać użytkowania produktu w miejscach gorących i wilgotnych.
- Nie manipuluj przy baterii metalowymi narzędziami.
- Nie przechowuj baterii z elementami metalowymi.

**Instalacja****Instalacja podstawowa**

Przed instalacją upewnij się, że starter jest ustawiony w pozycji OFF i odepnij zacisk akumulatora, by uniknąć zwarcia.

Zegnij kły według grubości deski rozdzielczej.

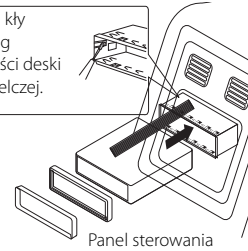

Panel sterowania

1. Zdemontuj dotychczas używany odbiornik.
2. Wykonaj potrzebne połączenia.
3. Zamontuj kasetę montażową.
4. Zainstaluj urządzenie w kasecie montażowej.

**Zdemontuj dotychczas używany odbiornik**

Jeżeli w desce rozdzielczej jest już zainstalowana kaseata na odbiornik, należy ją zdemontować.

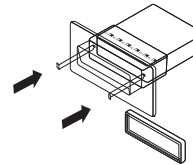

1. Zdejmij dolną podporę odbiornika.
2. Zdejmij z odbiornika panel i opaskę wyrównującą.
3. Włóż dźwignię do otworu z boku urządzenia. Wykonaj taką samą operację z drugiej strony, a następnie wyjmij urządzenie z kaseaty montażowej.

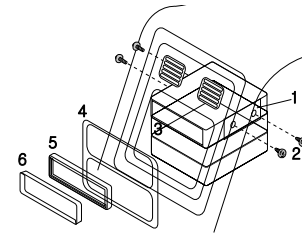
**Instalacja ISO-DIN**

Panel sterowania

1. Wsuń urządzenie w ramę ISO-DIN.
2. Dopasuj śruby wyjęte ze starego urządzenia.
3. Wsuń urządzenie i ramę do otworu w desce rozdzielczej.
4. Zainstaluj panel lub płytkę adaptera. (Zależnie od modelu, krok ten może nie być konieczny.)
5. Zainstaluj na urządzeniu opaskę wyrównującą.
6. Zainstaluj panel sterowania w urządzeniu.

## O odłączonym panelu

### Zakładanie panelu sterowania

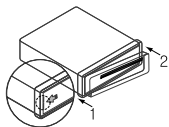

1. Zrównaj lewą część panelu z ogranicznikiem.
2. Wciśnij prawą stronę panelu, aż do zatrzaśnięcia.

#### UWAGA

- Przyciski sterownia mogą nie działać, jeżeli panel nie jest podłączony prawidłowo. Jeżeli tak się stanie, należy delikatnie docisnąć panel.
- Nie wolno pozostawiać panelu w miejscach narażonych na wysokie temperatury lub bezpośrednie działanie promieni słonecznych.
- Nie wolno upuszczać panelu lub w inny sposób narażać go na uderzenia.
- Nie wolno pozwalać aby substancje takie jak benzyna, rozpuszczalnik lub środki owadobójcze wchodziły w kontakt z powierzchnią panelu.

### Odtączenie panelu sterowania

1. Wciśnij  w celu zdjęcia panelu sterownia.

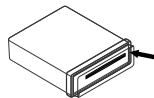

2. Delikatnie unieść panel sterownia.
3. Naciśnij panel w prawo.

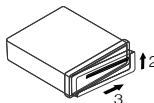

4. Wyciągnij panel z urządzenia.
5. Włóż odtączony panel do etui ochronnego.

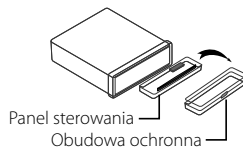

#### Uwaga

Co jakiś czas wycieraj styki w tylnej części panelu sterownia wacikiem nasączonym alkoholem. Z powodów bezpieczeństwa przed przystąpieniem do czyszczenia wyjmij kluczyk ze stacyjki samochodu.

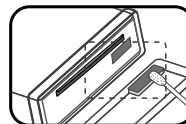

## Podłączenie

### Podłączenie w samochodzie

Przed instalacją upewnij się, że starter jest ustawiony w pozycji OFF i odepnij zacisk akumulatora, by uniknąć zwarcia.

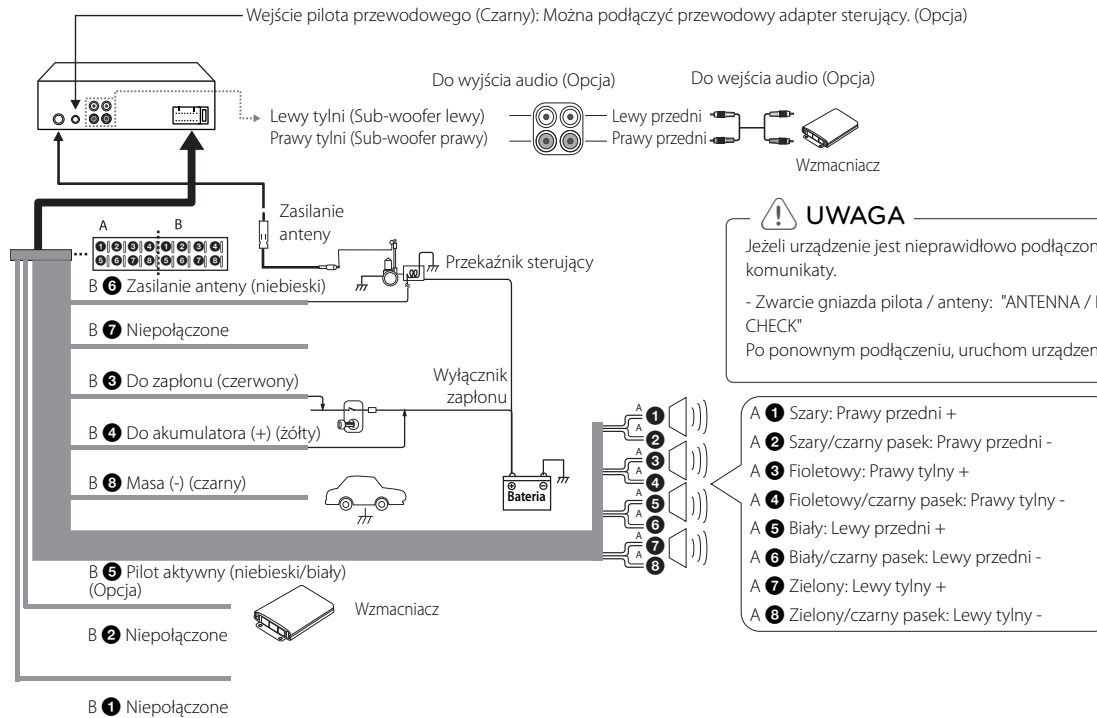

## Obsługa

### Działania podstawowe

1. Włącz urządzenie naciskając dowolny przycisk.
2. Naciskając SRC wybierz źródło.
3. Aby ustawić poziom głośności obracaj pokrętłem regulacyjnym.  
Lub naciśnij VOLUME ▲/▼ na pilocie zdalnego sterowania.

### Chwilowe wyłączenie dźwięku

1. Naciśnij MUTE, aby wyciszyć urządzenie.  
Lub naciśnij MUTE na pilocie zdalnego sterowania.
2. Aby wyłączyć, naciśnij ten przycisk ponownie.

### Korzystanie z EQ (korektora)

Korektor służy do zwiększania lub zmniejszania siły sygnał na poszczególnych częstotliwościach dźwięku. Funkcja ta pozwala na lepsze dopasowanie barwy dźwięku.

Naciskaj na urządzeniu przyciski EQ.  
Światelko wskaźnika podświetli się w następującym porządku.

B-BOOST (BASS BOOSTER) → POP → CLASSIC → ROCK → JAZZ → VOCAL → SALSA → SAMBA → REGGAE → RUSSY → USER1 → USER2 → Wyl. (brak wyświetlenia)

### Korzystanie z 3D SOUND

W trybie tym dostarczany jest doskonały dźwięk otaczający.

1. Naciśnij i przytrzymaj EQ • 3D.
2. Naciśnij i przytrzymaj ponownie, aby anulować.

### ! Uwaga

3D SOUND dostępny jest tylko podczas używania USB.

### Sprawdzanie zegara

1. Naciśnij DISP.
2. Aby wyłączyć, naciśnij ten przycisk ponownie.

### Wyłączanie podświetlenia wyświetlacza

1. Naciśnij i przytrzymaj DISP.
2. Naciśnij i przytrzymaj ponownie, aby włączyć.

### ! Uwaga

W trybie wyłączonego światła, naciśnięcie dowolnego klawisza, powoduje włączenie światła, a następnie automatycznie wyłączenie po kilku sekundach, jeżeli nie zostanie naciśnięty żaden przycisk.

### Resetowanie urządzenia

Jeżeli urządzenie, nie pracuje ono prawidłowo można je zresetować.

1. Odłącz panel sterowania.  
Patrz strona 6, aby uzyskać informacje na temat ściągania panelu.
2. Włóż do otworu RESET ostry przedmiot.

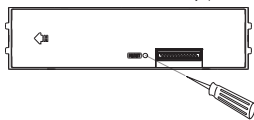

### Dostosowywanie ustawień ogólnych

Można dokonać ustawień dźwięku [SOUND], oświetlenia [LIGHT] oraz innych [OTHER]

#### Na urządzeniu

1. Naciśnij i przytrzymaj • MENU.
2. Obracaj pokrętłem głośności, aby wybrać [SOUND] (dźwięk), [LIGHT] (światło) lub [OTHER] (inne), a następnie naciśnij je.
3. Wybierz element, obracając pokrętłem głośności i naciśnij je.
4. Obracaj pokrętłem głośności w lewo lub w prawo, aby wyregulować poziom.
5. Naciśnij pokrętło głośności, aby potwierdzić ustawienie.  
Aby powrócić do poprzedniego kroku, naciśnij ↵.

#### Na pilocie zdalnego sterowania

1. Naciśnij i przytrzymaj FUNC/ • MENU.
2. Użyj przycisków ▲ / ▼, aby wybrać [SOUND] (dźwięk), [LIGHT] (światło) lub [OTHER] (inne), a następnie naciśnij ENTER.
3. Użyj przycisków ▲ / ▼, aby wybrać tryb i naciśnij ENTER.
4. Naciśnij ▲ / ▼, aby nastawić poziom.
5. Naciśnij ENTER, aby potwierdzić ustawienie.  
Aby powrócić do poprzedniego kroku, naciśnij ↵.

### Ustawienie dźwięku [SOUND]

Możesz wyregulować jakość dźwięku, ustawiając poziom tonów BAL (głośnik lewy/prawy), FAD (głośnik przedni/tylny), SW (Subwoofer), SW-F (Subwoofer częstotliwość) oraz A-EQ (Auto EQ).

- Jeżeli ustawisz korektor EQ na tryb użytkownika USER 1 / 2 : Możesz wyregulować poziom BAS (tony niskie), MID (tony średnie), TRB (tony wysokie).

- SW (Subwoofer, Tylko MAX221UB)  
Można dokonać regulacji głośności subwoofera.
- SW-F (Subwoofer częstotliwość, Tylko MAX221UB)  
OFF/ SW 55 Hz/ SW 85 Hz/ SW 120 Hz  
Można włączyć subwoofer.
- A-EQ (Auto EQ) OFF/ ON  
AUTO-EQ pracuje tylko gdy gatunek pliku muzycznego jest obsługiwany przez urządzenie. Gdy AUTO EQ jest ustawione na ON (wł.), POP, CLASSIC, ROCK lub JAZZ zostaną wybrane automatycznie w zależności od gatunku muzyki.



## Ustawienie światła [LIGHT]

Możesz wyregulować efekty świetlne, ustawiając DIM lub DIM LV.

- DIM (ściemniacz) OFF/ ON: Można zmienić jasność okna wyświetlacza w stanie włączonego zasilania.

Ustawienia	Opis
DIM ON	Okno wyświetlacza staje się ciemne.
DIM OFF	Okno wyświetlacza zapala się.

- DIM LV (poziom przyciemnienia): Po ustawieniu DIM na ON, można regulować poziom ściemniacza. (-2, -1, 0, +1, +2)

## Inne ustawienia [OTHER]

- AUX (Auxiliary) ON / OFF  
Możliwe jest podłączenie urządzenia zewnętrznego. Aktywuj ustawienie "auxiliary" podczas korzystania z urządzenia pomocniczego.
- DEMO OFF/ ON  
Podczas słuchania, można dokonać zmiany wskaźnik początkowych na wyświetlaczu (nazwa funkcji, nazwa korektora, itp.).
- BEEP 2ND/ ALL  
BEEP 2ND: Sygnał dźwiękowy jest generowany przy naciśnięciu przycisku na dłużej niż 2 sekundy.  
BEEP ALL: Dźwięk rozlega się po przyciśnięciu dowolnego przycisku.

- CLK (zegar)

Dla modelu bez RDS lub dla modelu z RDS gdy sygnał nie jest odbierany.

- Jeśli informacja o czasie RDS CT nie została odebrana i CT jest ustawione na OFF (wył.), można własnoręcznie nastawić czas. Ustaw zegar w następujący sposób:
  1. Wybierz TUNER jako źródło.
  2. Naciśnij FUNC, aby wybrać CT, a następnie ustaw OFF (wył.) dla CT. (Patrz „Ustawiania TUNER” na stronach 10 dla ustawienia CT (Clock Time) ON/ OFF)
  3. Naciśnij i przytrzymaj • MENU na urządzeniu, aby wybrać [OTHER] i obracając pokrętkę głośności wybierz opcję CLK.
  4. Obracając pokrętkę głośności wybierz godzinę.
  5. Naciśnij pokrętkę głośności, aby potwierdzić ustawienie godziny.
  6. Obracając pokrętkę głośności wybierz minuty.
  7. Naciśnij pokrętkę głośności, aby potwierdzić ustawienie minut.
- Gdy odbierana jest informacja o czasie RDS CT; Zegar podaje godzinę zgodnie z informacją otrzymywaną poprzez RDS CT.
- Jeżeli RDS nie jest obsługiwany, należy ustawić zegar zgodnie z krokami 3-7.

## Słuchanie muzyki z urządzenia zewnętrznego

1. Podłącz urządzenie zewnętrzne do gniazda AUX przy pomocy kabla połączeniowego.
2. Wybór AUX jako źródła
3. Uruchom odtwarzanie na podłączonym urządzeniu.

## Unikanie nagłych zmian głośności przy przełączaniu źródeł

Tylko, po ustawieniu opcji AUX na ON (Wł.) przy przełączaniu źródeł, możesz wyregulować głośność dla każdego źródła tak, aby uniknąć nagłej zmiany jej poziomu przez wybranie GAIN 0 / +6.

1. Naciśnij FUNC na urządzeniu. Lub naciśnij FUNC/ • MENU na pilocie zdalnego sterowania.
2. Obracaj pokrętkę głośności na urządzeniu. Lub naciśnij ▲ / ▼ na pilocie zdalnego sterowania. (GAIN 0 / +6)
3. Naciśnij pokrętkę głośności na urządzeniu. Lub naciśnij ENTER na pilocie, aby potwierdzić ustawienia.
4. Aby powrócić do poprzedniego kroku, naciśnij ↵. Lub naciśnij ↶ na pilocie zdalnego sterowania.

## Słuchanie TUNER

1. Naciśnij przycisk SRC, aby wybrać TUNER.
2. Naciśnij BAND w celu wybraniażądanego pasma.
3. Dla szukania ręcznego naciśnij i przytrzymaj przycisk I<<</>>>I na urządzeniu, do momentu aż pojawi się komunikat "MANUAL". Następnie naciskaj go wielokrotnie w celu wybraniażądaney częstotliwości. Lub naciśnij i przytrzymaj ◀◀ / ▶▶ na pilocie. Wyszukiwanie automatyczne, naciśnij I<<</>>>I na urządzeniu. Pojawia się komunikat "SEARCH". (za wyjątkiem MW) Lub naciśnij ◀◀ / ▶▶ na pilocie zdalnego sterowania.

## Ręczne zapisywanie wybranych częstotliwości

1. Naciśnij BAND, aby wybrać pasmo.
2. Wybierzżądaną częstotliwość, naciskając I<<</>>>I na urządzeniu. Lub naciśnij ◀◀ / ▶▶ na pilocie zdalnego sterowania.
3. Naciśnij pokrętkę głośności i obracaj je tak, aby wybrać zaprogramowaną stację 1 do 6, następnie naciśnij je i przytrzymaj do momentu aż słyszalny będzie sygnał dźwiękowy. Lub naciśnij i przytrzymaj jeden z przycisków pamięci od 1 do 6 na pilocie, aż usłyszysz sygnał dźwiękowy.
4. Powtórz kroki 1 do 3 w celu zaprogramowania innych stacji.

**! Uwaga**

Gdy zaprogramujesz stację pod numerem, pod którym uprzednio zaprogramowano inną stację w tym samym paśmie, uprzednio zaprogramowana stacja jest automatycznie wymazywana.

**Słuchanie zapamiętanej stacji**

1. Naciśnij BAND w celu wybraniażądanego pasma.
2. Naciśnij pokrętkę głośności na urządzeniu.  
Lub naciśnij ENTER na pilocie zdalnego sterowania.
3. Obróć pokrętkę głośności, aby wybrać zapisaną stację.  
Lub naciśnij ▲ / ▼ na pilocie zdalnego sterowania.
4. Naciśnij pokrętkę głośności  
Lub naciśnij ENTER na pilocie zdalnego sterowania.

lub

Naciśnij na pilocie BAND, a następnie jeden z przycisków pamięci 1 do 6.

Lub naciśnij ▲ / ▼ na urządzeniu, aby przejść do poprzedniej lub następnej stacji.

**Ustawienia TUNER****Na urządzeniu**

1. Naciśnij FUNC.
2. Wybierz element, obracając pokrętkę głośności i naciśnij je.
3. Wybierz opcję, obracając pokrętkę głośności i naciśnij je.
4. Aby powrócić do poprzedniego kroku, naciśnij .

**Na pilocie zdalnego sterowania**

1. Naciśnij FUNC/ • MENU.
2. Użyj przycisków ▲ / ▼, aby wybrać element i naciśnij ENTER.
3. Użyj przycisków ▲ / ▼, aby ustawić opcję i naciśnij ENTER.
4. Aby powrócić do poprzedniego kroku, naciśnij .

- PTY (Typu programu, RDS (Opcja))  
Wyszukuje stacje radiowe według typów programu tunera FM.  
Są następujące typu programu.

NEWS	FINANCE	EASY M
AFFAIRS	CHILDREN	LIGHT M
INFO	SOCIAL	CLASSICS
SPORT	RELIGION	OTHER M
EDUCATE	PHONE IN	JAZZ
DRAMA	TRAVEL	COUNTRY
CULTURE	LEISURE	NATION M
SCIENCE	DOCUMENT	OLDIES
VARIED	POP M	FOLK M
WEATHER	ROCK M	

- A/S (automatyczny zapis)  
Sześć najsilniejszych stacji zostanie zapisanych pod numerami 1 do 6 w kolejności od najsilniejszej. Aby anulować, Aby skasować, naciśnij pokrętkę głośności.
- P/S (skanowanie)  
Pojawia się każda zapisana stacja. Aby skasować, naciśnij pokrętkę głośności.
- SENS (czułość tunera) MID/ HI/ LOW  
W obszarze o słabym odbiorze, funkcja ta umożliwia wyszukanie większej ilości stacji. Im słabszy odbiór, tym niższą opcję należy ustawić.

**RDS (Opcja)**

- AF (częstotliwość alternatywną) ON/ OFF  
Gdy spada jakość odbioru, odbiornik automatycznie przetrza na inna stację w obrębie sieci, i umożliwia odbiór o lepszej jakości dzięki zastosowaniu kodowania PI i AF.
- REG (Regionalne) ON/ OFF  
REG ON: Urządzenie będzie przełączać się na kolejne stacje nadające ten sam program, gdy odbierany sygnał będzie stawał się za słaby.  
REG OFF: Urządzenie będzie przełączać się na kolejne częstotliwości nadające ten sam program, gdy odbierany sygnał będzie stawał się za słaby. (W trybie tym, program może się różnić od aktualnie odbieranego.)
- TA (Komunikaty drogowe) ALARM/ SEEK  
TA ALARM: Gdy dostrojona stacja nie wysyła informacji TP przez 5 sekund, rozlegnie się podwójny sygnał dźwiękowy.  
TA SEEK: Gdy dostrojona stacja nie wysyła informacji TP przez 5 sekund, odbiornik dostraja się do kolejnej stacji, która posiada informacje TP.
- PI (Identyfikacja programu) SOUND/ MUTE  
PI SOUND: Gdy częstotliwość dostrojonej stacji przełącza się na AF (częstotliwość alternatywną) z niezidentyfikowanym PI, dźwięk jest utrzymywany.  
PI MUTE: Gdy częstotliwość dostrojonej stacji przełącza się na AF (częstotliwość alternatywną) z niezidentyfikowanym PI, dźwięk jest wyciszany, aż do momentu zidentyfikowania PI.
- CT (Czas zegara) ON/ OFF  
Można wykorzystać informacje RDS CT w celu aktualizacji czasu. Jeśli informacja RDS CT nie została odebrana i CT jest ustawione na wył., można własnoręcznie nastawić czas. Patrz strona 9, aby uzyskać informacje dot. ustawiania zegara.

## Korzystanie z urządzenia USB

1. Otwórz pokrywę gniazda USB.
2. Podłącz urządzenie USB.
3. Naciśnij przycisk SRC, aby wybrać USB.

### Chwilowe zatrzymanie lub ponowne uruchomienie płyty USB

1. Naciśnij na urządzeniu **>II**, aby chwilowo zatrzymać odtwarzanie. Lub naciśnij **▶/II** na pilocie zdalnego sterowania.
2. Naciśnij to, aby wznowić odtwarzanie.

### Wyszukiwanie wewnątrz pliku

1. Naciśnij i przytrzymaj podczas odtwarzania przez około 1 sekundę przycisk **I<<</>>>I** na urządzeniu. Lub naciśnij i przytrzymaj **◀◀ / ▶▶** na pilocie.
2. Naciśnij ponownie **>II** na urządzeniu w żądanym punkcie. Lub naciśnij **▶/II** na pilocie zdalnego sterowania.

### Przeskakiwanie do innego pliku

Naciśnij **I<<</>>>I** na urządzeniu. Lub naciśnij **◀◀/▶▶** na pilocie.

#### ! Uwaga

Aby powrócić do wcześniejszego pliku, naciśnij krótko **I<<<** w ciągu 3 sekund od rozpoczęcia odtwarzania.

### Przechodzenie do innego pliku/folderu MP3/WMA

Naciśnij **▲/▼** na urządzeniu. Lub naciśnij **▲/▼** na pilocie.

- Przechodzi 10 utworów MP3/WMA do tyłu lub do przodu, jeżeli na płycie USB nie ma folderów lub jest tylko jeden.
- Przechodzi do poprzedniego lub następnego folderu, jeżeli na są więcej niż 2 foldery.

### Sprawdzanie informacji o utworach muzycznych

Pliki MP3/WMA często zawierają informacje dodatkowe. Takie jak: tytuł utworu lub albumu czy nazwa artysty. Podczas odtwarzania plików MP3/WMA naciśnij kilka razy przycisk DISP. Jeżeli nie ma informacji dodatkowych pojawia się komunikat "NO TEXT".

### Odtwarzanie utworów/plików w dogodny sposób

#### Użycie odpowiednich przycisków

1. Naciśnij INT/RPT/SHF.
2. Naciśnij ponownie, aby anulować. lub

#### Używanie przycisku FUNC

##### Na urządzeniu

1. Naciśnij FUNC.
2. Wybierz element, obracając pokrętkę głośności i naciśnij je.
3. Obróć pokrętkę głośności, aby wybrać opcję.
4. Naciśnij pokrętkę głośności, aby ustawić opcję. Aby powrócić do poprzedniego kroku, naciśnij **↶**.

#### Na pilocie zdalnego sterowania

1. Naciśnij FUNC/•.MENU.
2. Użyj przycisków **▲/▼**, aby wybrać element i naciśnij go.
3. Naciśnij **▲/▼**, aby wybrać opcję.
4. Naciśnij ENTER, aby ustawić opcję. Aby powrócić do poprzedniego kroku, naciśnij **↶**.

##### • RPT (Repeat)

Aktualnie wybrany plik (1 RPT) lub pliki z wybranego katalogu (**■** RPT) odtwarzane są w sposób powtarzany.

##### • SHF (Shuffle)

Wszystkie pliki (SHF) z aktualnie wybranego katalogu (**■** SHF) odtwarzane są w sposób losowy. Jeżeli podczas odtwarzania losowego wciśniesz przycisk **I<<<**, urządzenie nie przejdzie do poprzedniego pliku.

##### • INT (Intro Scan)

Odtwarzane jest pierwsze 10 sekund wszystkich plików (INT) z wybranego katalogu (**■** INT).

#### Przechodzenie do kolejnego napędu

Jeżeli urządzenie podłączone jest do multi czytnika, naciśnij i przytrzymaj BAND (lub DRV na pilocie), aby przejść do następnego napędu. Za każdym naciśnięciem tego przycisku, zmienia się tryb napędu.

#### Szybkie wyszukiwanie żądanego pliku

1. Naciśnij pokrętkę głośności na urządzeniu. Lub naciśnij ENTER na pilocie zdalnego sterowania.
2. Obracaj pokrętkę głośności na urządzeniu, aby wybrać odpowiedni katalog i naciśnij go.

Lub naciśnij **▲/▼** i następnie ENTER na pilocie zdalnego sterowania.

3. Obracaj pokrętkę głośności na urządzeniu, aby wybrać odpowiedni utwor/plik i naciśnij go. Lub naciśnij **▲/▼** i następnie ENTER na pilocie zdalnego sterowania.

### Wymagania dla odtwarzalnego urządzenia USB

- Nie wolno odłączać urządzenia USB podczas działania (odtworzenie, itp.)
- Urządzenie zewnętrzne USB, które wymaga instalacji dodatkowego oprogramowania przy podłączaniu do komputera, nie będzie obsługiwane.
- Aby zapobiec utracie danych zalecane jest regularne wykonywanie kopii zapasowych.
- Jeżeli korzystasz z przedłużacza USB, koncentratora USB hub, czytnika kart USB, lub dysku zewnętrznego HDD, wówczas urządzenie USB może nie być rozpoznane.
- Jeżeli przyłączysz do jednostki urządzenie USB podzielone na partycje, zostanie rozpoznana tylko pierwsza partycja na nim.
- Niektóre urządzenia USB mogą nie pracować z tym urządzeniem.
- Aparaty cyfrowe i telefony komórkowe nie są obsługiwane.
- Gniazda USB urządzenia nie można podłączyć do komputera PC. Urządzenie nie może być używane jako pamięć zewnętrzną.
- Urządzenia korzystające z systemu plików NTFS nie będą obsługiwane. (Obsługiwany jest tylko system plików FAT (16/32).)

## Rozwiązywanie problemów

Objawy	Przyczyna	Rozwiązanie
Zasilanie nie włącza się. Urządzenie nie działa.	Przewody i złącza nie są prawidłowo podłączone.	Sprawdź ponownie, czy wszystkie połączenia są poprawne.
	Bezpiecznik jest przepalony.	Napraw problem, który był przyczyną spalenia bezpiecznika, następnie wymień bezpiecznik. Upewnij się, że instalujesz właściwy bezpiecznik o tych samych parametrach.
	Zakłócenia lub inne czynniki powodują, że wbudowany mikroprocesor działa nieprawidłowo.	Wyłącz, a następnie ponownie włącz urządzenie.
Dźwięk nie jest słyszalny.	Przewody nie są prawidłowo podłączone.	Podłącz przewody prawidłowo.
Dźwięk przeskakuje.	Urządzenie nie jest odpowiednio stabilnie zamocowane.	Zamocować urządzenie tak, by było stabilne.
Stacje radiowe nie są odbierane.	Siła sygnału stacji radiowych jest za słaba (przy strojeniu automatycznym.)	Dostroić stacje ręcznie.
	Nie ustawiono żadnych stacji radiowych lub stacje zapisane zostały usunięte. (Podczas skanowania zapisanych stacji.)	Wprowadzić stacje do pamięci.
Urządzenie nie działa prawidłowo nawet, gdy naciskasz odpowiednie przyciski na pilocie.	Słabe baterie.	Włóż nową baterię.

## Specyfikacje

### Ogólne

Moc wyjściowa: 53 W x 4 CH (Maks.)

Źródło zasilania: DC 12 V

Impedancja głośników: 4 Ω

System uziemienia: Negatywny

Wymiary (S x W x G):  
(178 x 50 x 168) mm (Bez panelu sterowania)

Masa netto: 0,97 kg

### TUNER

Zakres strojenia FM:

87,5 MHz do 108,0 MHz

Stosunek sygnał/szum: 55 dB

Zniekształcenia: 0,7 %

Wrażliwość użytkowa: 12 dBëV

Zakres strojenia AM (MW):

(520 do 1720) kHz lub (522 do 1620) kHz

Stosunek sygnał/szum: 50 dB

Zniekształcenia: 1,0 %

Wrażliwość użytkowa: 28 dBëV

### AUX

Częstotliwość: 20 Hz do 20 kHz

Stosunek sygnał/szum: 80 dB

Zniekształcenia: 0,1 %

Separacja kanału (1 kHz): 45 dB

Maks. poziom wejścia (1 kHz): 1,1 V

### USB

Wersja: USB 1,1 lub USB 2,0 Full Speed

Zasilanie Bus Power (USB): DC 5V  1.5 A

### Line OUT (Opcja)

Częstotliwość: 20 Hz do 20 kHz

Napięcie wyjściowe: 2 V (Maks.)

### Subwoofer (Opcja)

Częstotliwość: 20 Hz do 120 Hz

Napięcie wyjściowe: 2 V (Maks.)

- Projekt i specyfikacje mogą ulec zmianom bez powiadomienia.

