

BRUKERHÅNDBOK DVD hjemme teater system

Vennligst les denne manualen grundig før betjening av ditt apparat og ta vare på den for senere anvisninger.

DH6420P (DH6420P, S62T1-S, S62S1-S/ W, S62T1-C)



MFL67406154

Sikkerhets Informasjon

Starte



ADVARSEL

FARE FOR ELEKTRISK STØT – MÅ IKKE ÅPNES

ADVARSEL: FOR Å REDUSERE FAREN FOR ELEKTRISK STØT SKAL IKKE DEKSELET (ELLER BAKSIDEN) ÅPNES – INGEN INNVENDIGE DELER SOM KAN REPARERES AV BRUKEREN – SERVICE MÅ UTFØRES AV KVALIFISERT PERSONELL.



Dette lynsymbolet i en likesidet trekant skal varsle brukeren om at det er uisolerte farlige spenninger inne i apparatet som kan være sterke nok til å utgjøre en fare for elektrisk støt.



Dette utropstegnet i en likesidet trekant skal varsle brukeren om viktige bruks- og vedlikeholdsinstruksjoner (serviceinstruksjoner) i håndboken som fulgte med produktet.

ADVARSEL: FOR Å UNNGÅ BRANN ELLER FARE FOR ELEKTRISK STØT MÅ DETTE PRODUKTET IKKE UTSETTES FOR REGN ELLER FUKTIGHET.

ADVARSEL: Ikke installer dette utstyret på en trang plass, som i en bokhylle eller lignende.

FORSIKTIG: Ventilasjonsåpningene må ikke blokkeres. Installer i tråd med produsentens instruksjoner.

Slissene og åpningene i kabinettet har til oppgave å ventilere enheten, sikre pålitelig drift og beskytte enheten mot overoppheting. Åpningene bør ikke blokkeres ved å plassere enheten på en seng, en sofa, et tepp eller lignende overflate. Dette produktet bør ikke plasseres i en innebygd installasjon som en bokhylle eller en seksjon med mindre den får tilstrekkelig ventilasjon og produsentens anvisninger er blitt fulgt.



ADVARSEL: Dette produktet gjør bruk av et lasersystem. For å sikre at produktet brukes riktig, bør bruksanvisningen leses nøye og oppbevares for fremtidige referanser.

Dersom enheten skulle kreve vedlikehold, kontakt et autorisert servicecenter. Bruk av andre betjeningslementer, justeringer eller fremgangsmåter enn de som er beskrevet her kan medføre eksponering til farlig stråling.

For å forhindre direkte eksponering til laserstrålen, ikke gjør forsøk på å åpne apparatet.

ADVARSEL vedrørende strømledningen

For de fleste apparater anbefales det å bruke en separat kurs.

Det vil si en enkel utgangskurs som ikke har andre forgreninger eller strømuttak. Sjøkk spesifikasjonssiden i denne bruksanvisningen for å være på den sikre siden. Vegguttak må ikke overbelastes. Ovebelastede vegguttak, løse eller skadede vegguttak, skjøteledninger, slitte strømledninger eller ødelagt eller sprukken ledningsisolasjon er farlig. Hver av disse tingene kan føre til strømstøt eller brann. Undersøk ledningen til apparatet fra tid til annen, og dersom den ser skadet eller ugrei ut, trekk den ut av stikkkontakten, la være å bruke apparatet og få ledningen erstattet med en eksakt reservedel på et autorisert servicecenter. Beskytt strømledningen mot fysiske og mekaniske belastninger som vridning, knekk, klem, sørg for at den ikke kommer i klemme i en dør eller blir tråkket på. Vær spesielt oppmerksom på støpsler og stikkontakter, og der ledningen kommer ut av apparatet. For å koble apparatet fra strømmettet, trekk ut støpselet. Sørg for at støpselet er lett tilgjengelig når du installerer apparatet.

Denne enheten er utstyrt med en bærbar batteripakke eller en akkumulator.

Trygg måte å fjerne batteripakken eller batteriet fra utstyret på: Fjern det gamle batteriet eller batteripakken, og følg trinnene for montering i motsatt rekkefølge. For å hindre forurensing av miljøet og negativ innvirkning på menneskers og dyrs helse, må det gamle batteriet eller batteripakken avfallshåndteres korrekt og legges i egnet beholder på gjenvinningsstasjon eller hos forhandler. Batterier skal ikke kastes sammen med ordinært husholdningsavfall eller annet avfall. Det anbefales at du bruker lokale, systembatterier og akkumulatører med gratis batteriretur. Batteriet må ikke utsettes for overdreven varme, slik som solskinn, åpen flamme eller lignende.

ADVARSEL: Apparatet må ikke utsettes for vann (drypp eller sprut), og ingen gjenstander som er fylt med vann, som for eksempel vaser, må plasseres på apparatet.

Opphavsrettigheter

Det er forbudt ved lov å kopiere, kringkaste, fremvise, kringkaste via kabel, spille av offentlig eller leie ut opphavsrettslig materiale uten tillatelse.

Dette produktet har en kopieringsbeskyttelsesfunksjon utviklet av Macrovision. Kopibeskyttelses signaler er registrert på noen plater. Dersom man tar opp eller spiller av bilder fra disse platene, vises bildestøy. Dette produktet bruker opphavsrettsbeskyttende teknologi som er beskyttet av patenter i USA eller andre opphavsrettsregler. Bruk av denne opphavsrettsteknologien må være autorisert av Macrovision, og er bare beregnet for visning i hjemmet eller for et begrenset antall tilskuere med mindre annet ikke er autorisert av Macrovision. Dekompilering eller demontering er ikke tillatt.

FORBRUKERE BØR VÆRE KLAR OVER AT IKKE ALLE HIGH DEFINITION-FJERNSYNSAPPARATER ER FULLT UT KOMPATIBLE MED DETTE PRODUKTET, NOE SOM KAN SKAPE FORSTYRRELSER I BILDET. VED BILDEPROBLEMER VED PROGRESSIVE SCAN 525 ELLER 625 ANBEFALES DET AT BRUKEREN ENDRER TILKOBLINGEN TIL 'STANDARD DEFINITION'-UTSIGNALER. VED SPØRSMÅL OM TV-APPARATETS KOMPATIBILITET MED DENNE MODELLENS 525p OG 625p-ENHET, VENNLIGST KONTAKT VÅR KUNDESENTER.

Du må sette alternativet for plateformatet til [Mastered] for å gjøre platen kompatibel med LG-spillere når du formaterer overskrivbare (ReWritable) plater.

Hvis du setter alternativet til [Live File System], kan du ikke bruke platen med LG-spillere. (Mastered/ Live File System : plateformat for Windows Vista)

Skrotning av gamle apparater

1. Når dette avfallsdunk-symbolet med et kryss over er festet på et produkt, betyr det at produktet dekkes av det europeiske direktivet 2002/ 96/ EC.
2. Alle elektriske og elektroniske produkter skal avfallshåndteres atskilt fra husholdningsavfall, og leveres til egne innsamlingssteder utpekt av myndighetene.
3. Korrekt avfallshåndtering av gamle apparater vil bidra til å forhindre mulige negative konsekvenser for miljøet og menneskers helse.
4. For mer detaljert informasjon om avfallshåndtering av dine gamle apparater, vennligst kontakt lokale myndigheter, det lokale renholdsverket eller butikken der du kjøpte produktet.

Kaste brukte batterier/akkumulatører

1. Hvis batteriene/akkumulatørene i produktet er merket med symbolet som viser en søppeldunk med kryss over, er de omfattet av direktiv 2006/66/EC.
2. Dette symbolet kan være kombinert med de kjemiske tegnene for kvikksølv (Hg), kadmium (Cd) eller bly (Pb) hvis batteriene inneholder mer enn 0,0005% kvikksølv, 0,002% kadmium eller 0,004% bly.
3. Alle batterier/akkumulatører skal kastes atskilt fra restavfall og leveres ved offentlige spesialavfallsstasjoner.
4. Riktig håndtering av brukte batterier/akkumulatører som avfall bidrar til å forhindre skader på miljøet og dyrs og menneskers helse.
5. Hvis du vil ha mer informasjon om hvordan du bør håndtere brukte batterier/akkumulatører som avfall, kan du ta kontakt med lokale myndigheter, renovasjonstjenesten på stedet eller butikken der du kjøpte produktet.



LG Electronics erklærer hermed at dette/disse produkt(er) er i overholdelse med de grunnleggende krav og andre relevante bestemmelser av direktiv 2004/108/EC, 2006/95/EC og 2009/125/EC.

Europeisk standardsenter:

Krijgsman 1, 1186 DM Amstelveen
The Netherlands

- Legg merke til at dette IKKE er kontaktpunktet for Kundeservice. For informasjon om Kundeservice, se garantikortet eller kontakt forhandleren hvor du kjøpte dette produktet.

Innholdsfortegnelse

1 Starte

- 2 Sikkerhets Informasjon
- 8 Unike funksjoner
 - 8 - Portable In (Bærbar inngang)
 - 8 - USB direkteinnspilling
 - 8 - Full opp-skalering.
 - 8 - Hjemme teater høyttaler setup.
- 8 Tilbehør
- 9 Introduksjon
 - 9 - Spillbare plater
 - 9 - Om visning av "Ⓞ"-symbolet
 - 9 - Symboler som brukes i denne bruksanvisningen
 - 9 - Regionale koder
- 10 Krav til filer
- 11 Fjernkontroll
- 12 Frontpanel
- 13 Bakpanel

2 Tilkobling

- 14 Montering av høyttaler stativ til høyttaleren.
- 16 Kople høyttalerne til enheten
- 17 Posisjonere systemet
- 18 Tilkoplinger til TV-apparatet
 - 18 - Component video-tilkobling
 - 19 - HDMI ut tilkobling
 - 20 - Videotilkobling
 - 20 - SCART-tilkobling
 - 21 - Oppløsning innstilling
- 21 Video output oppløsning
- 22 Tilkobling for tilleggsutstyr
 - 22 - AUX IN-tilkobling
 - 22 - AUDIO IN (Bærbar INN)-kontakt
 - 22 - Lytte til musikk fra transportabel spiller eller ekstern enhet
- 23 - USB-tilkobling
- 24 - OPTISK IN tilkobling
- 24 - Hjemme teater høyttaler setup.
- 25 Antennetilkobling

3 System innstilling

- 26 Justere oppsettnstillingene
 - 26 - Skjermmeny, initial språkinnstilling - valgfritt
 - 26 - Vise og gå ut av oppsettmenyen
 - 27 - Language (SPRÅK)
 - 27 - Display (SKJERM)
 - 28 - Audio (LYD)
 - 29 - Lock (Sperre) (Foreldrekontroll)
 - 30 - Others (ANNET)

4 Drift

- 31 Bruke Home Menu/hjemme menyen
- 31 Grunnleggende drift
- 32 Annen bruk
 - 32 - Vise plateinformasjon på skjermen
 - 33 - Vise DVD-menyen
 - 33 - Vise DVD-tittelen
 - 33 - 1,5-hastighet avspilling DVD
 - 33 - Skjermsparer
 - 33 - Starte avspilling på valgt tidspunkt
 - 33 - Sammendrag avspilling
 - 33 - Forandre undertekst kode side
 - 34 - Merket avspilling
 - 35 - Se en PHOTO file
 - 36 - Stille inn innsøvningsfunksjonen
 - 36 - Dimmer
 - 36 - Slå av musikken midlertidig
 - 36 - Husk siste scene
 - 36 - Systemvalg - valgfritt
 - 36 - Juster høyttaler nivå innstillinger
- 37 Bruke radioen
 - 37 - Høre på radio
 - 37 - Forhåndsinnstilling av radiostasjoner
 - 37 - Slette alle lagrede stasjoner
 - 37 - Slette en lagret stasjon.
 - 37 - Forbedre dårlig FM-mottak
 - 37 - Se informasjon om en radiostasjon
- 38 Lydjustering
 - 38 - Innstille surroundmodus
- 39 Avansert bruk
 - 39 - Spill inn på USB

5 Feilsøking

40 Feilsøking

6 Tillegg

- 41 Vedlikehold
- 41 - Håndtering av enheten
- 41 - Merknader om plater
- 42 Område kode liste
- 43 Språk kode liste
- 44 Varemerker og Lisenser
- 45 Spesifikasjoner

1

2

3

4

5

6

Unike funksjoner

Portable In (Bærbar inngang)

Lytte til musikk fra din bærbare enhet. (MP3, bærbar PC, osv.)

USB direkteinnspilling

Spill inn musikk fra CD-plate til din USB-enhet.

Full opp-skalering.

Se Full HD bilde kvalitet med enkel setup.

Hjemme teater høytaler setup.

Lytt til lyd fra TV, DVD og digitale innretninger med livaktig 5.1 (2.1 eller 2.0) kanal modus.

Tilbehør

Vennligst kontroller og identifiser medfølgende tilbehør.



Fjernkontroll (1)

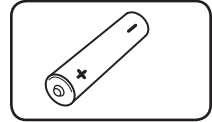

Batteri (1)

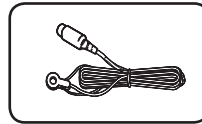

FM-antenne (1)

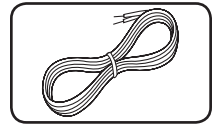

Høytaler kabler (6)



RCA til SCART kabel (1)

Introduksjon

Spillbare plater

Denne enheten spilles av DVD±R/ RW og CD-R/ RW som inneholder lydspor (titler), DivX-, MP3-, WMA- og/ eller JPEG-filer. Noen DVD±RW/ DVD±R- eller CD-RW/ CD-R-plater kan ikke spilles av på denne enheten på grunn av innspillingskvaliteten eller platens fysiske tilstand, eller på grunn av opptakststyret og produksjonsprogramvaren.

	DVD-VIDEO (8 cm / 12 cm plate) Plater med filmer som kan kjøpes eller leier.
	DVD±R (8 cm / 12 cm plate) Bare videomodus og fullført.
	DVD-RW (8 cm / 12 cm plate) Bare videomodus og fullført.
	DVD+R: Bare videomodus. Støtter også tolagsplater.
	DVD+RW (8 cm / 12 cm plate) Bare videomodus.
	Lyd-CD-er: Musikk-CD-er eller CD-R/ CD-RW I musikk-CD-format som kan kjøpes.

Om visning av "Ⓞ"-symbolet

"Ⓞ" Hvis dette symbolet vises på TV-skjermen under bruk, indikerer det at funksjonen beskrevet i denne bruksanvisningen ikke er tilgjengelig på den spesifikke DVD-videoplaten.

Symboler som brukes I denne bruksanvisningen

	DVD-Video, DVD±R/RW i videomodus eller VR-modus og fullført
	Lyd-CD-er
	Film filer som rommes i USB/ Disc
	Musikk filer som rommes i USB/ Disc
	Foto filer

! Bemerk

Indikerer spesielt referat og betjenings særpreg.

! Tips

Indikerer tips og hint for å gjøre oppgaven lettere.

! FORSIKTIG

Indikerer forsiktighet for forebygging av mulig skade ved misbruk.

Regionale koder

En regional kode er trykt på baksiden av denne enheten. Denne enheten kan bare spille av DVD-plater som er merket med samme kode som på baksiden, eller "ALL".

- De fleste DVD-pater har en globus med et eller flere tall tydelig synlige på omslaget. Dette tallet må stemme overens med den regionale koden på enheten, hvis ikke kan ikke platen spilles av.
- Hvis du prøver å spille av en DVD med en annen regional kode enn den som er gjengitt på spilleren, vises meldingen "Kontroller regional kode" på TV-skjermen.

Krav til filer

1

Starte

Filbegrensninger for MP3/ WMA-musikkfiler

MP3/ WMA –platelkompatibilitet med denne spilleren er begrenset på følgende måte :

- Samlingsfrekvens : innenfor 32 til 48 kHz (MP3), innenfor 32 til 48 kHz (WMA)
- Bitfrekvens : innenfor 32 til 320 kbps (MP3), 40 til 192 kbps (WMA)
- Støttet versjon : v2, v7, v8, v9
- Maks. antall filer: under 999
- Filekstensjoner : “.mp3”/ “.wma”
- CD-ROM filformat: ISO9660/ JOLIET
- Vi anbefaler at du bruker Easy-CD Creator, som oppretter et ISO9660-filsystem.

Bildefilbegrensninger

Foto fil kompatibilitet med denne enhet er begrenset som følger:

- Maks. ant. piksler i bredden: 2 760 x 2 048 piksler
- Maks. antall filer: under 999
- Enkelte plater vil ikke fungere som følge av et annet innspillingsformat eller platens tilstand.
- Filekstensjoner : “.jpg”
- CD-ROM filformat: ISO9660/ JOLIET

Filbegrensninger for DivX

DivX platekompatibilitet med denne spilleren er begrenset på følgende måte:

- Tilgjengelig oppløsningsstørrelse : 720x576 (B x H) piksler
- Filnavnet for DivX-tekstingen er begrenset til 45 tegn.
- Hvis det forekommer en kode som ikke er mulig å bearbeide i DivX-filen, kan den bli vist som “ _ ” på skjermen.
- Bildefrekvens: mindre enn 30 bps
- Hvis video- og lydstrukturen i den innspilte filen ikke er interfoliert, vil verken video eller lyd bli avspilt.
- Spillbare DivX-filer: “.avi”, “.mpg”, “.mpeg”, “.divx”
- Spillbare tekstingsformater: SubRip (*.srt/*.txt), SAMI (*.smi), SubStation Alpha (*.ssa/*.txt), MicroDVD (*.sub/*.txt), SubViewer 2.0 (*.sub/*.txt), Vobsub (*.sub)
- Spillbare Codec-formater : “.DIVX3.xx”, “.DIVX4.xx”, “.DIVX5.xx”, “.MP4V3”, “.3IVX”.
- Spillbare lydformater : “.AC3”, “.PCM”, “.MP3”, “.WMA”.
- Samlingsfrekvens : innenfor 32 til 48 kHz (MP3), innenfor 32 til 48 kHz (WMA)
- Bitfrekvens : innenfor 32 til 320 kbps (MP3), 40 til 192 kbps (WMA)
- Plater som er formatert i Live-filsystem, kan ikke spilles av på denne spilleren.
- Dersom navnet på videofilen er forskjellig fra undertekstfilen, kan det være at underteksten for en DivX-fil ikke vises.
- Spiller du av en DivX-fil som skiller seg fra DivX-spesifikasjonene, kan det være at den ikke fungerer normalt.

Fjernkontroll

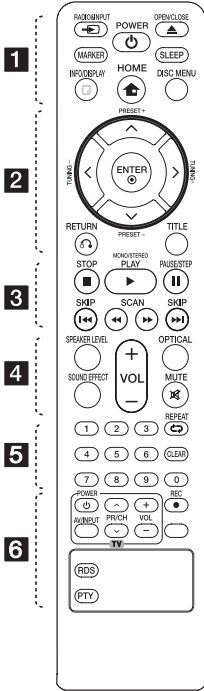

Batteri installasjon

Fjern batteridekselet på baksiden av fjernkontrollen, og sett inn et (størrelse AAA) batteri med og tilpasset riktig.

RADIO&INPUT: Forandrer input kilder.

MARKER: Markerer spille liste.

POWER: Slår enheten PÅ eller AV.

OPEN/CLOSE: Åpner og lukker plateskuffen.

SLEEP: Stiller systemet til å slå seg av på et angitt tidspunkt. (Dimmer: lysstyrken i displayvinduet halveres.)

INFO/DISPLAY: Henter frem skjermdisplayet.

HOME: Displays [Home Menu].

DISC MENU: Henter opp menyen på en DVD-plate.

^ / V / < / > (opp/ ned/ venstre/ høyre) : Brukes for å navigere i skjermdisplayer.

PRESET +/-: Velger radioprogrammer.

TUNING +/-: Still inn ønsket radiostasjon.

ENTER: Aksepterer menyvalg. Forhåndsinnstilling av radiostasjoner

RETURN: Flytte bakover I menyen eller gå ut av oppsettmenyen.

TITLE: Dersom den aktuelle DVD-tittelen har en meny, vil tittelmenyen vises på TV-skjermen. Hvis ikke kann platemenyen vises.

STOP: Stoppet avspilling eller opptak.

PLAY, MONO/STEREO: Starter avspilling. Velger mono/ stereo.

II PAUSE/STEP: Ta en pause i avspillingen.

SKIP: Gå til neste eller forrige kapittel/ spor/ fil.

SCAN: Søk bakover eller forover.

..... **4**

SPEAKER LEVEL: Innstiller lyd nivået fra ønsket høyttaler.

SOUND EFFECT: Velg en lyd effekt modus.

VOL +/- (Volume): Justerer høyttalervolumet.

OPTICAL: Forandre input kilde til optisk direkte.

MUTE: For å slå av lyden.

..... **5**

0 til 9 tallknapper: Velger nummererte alternativer i en meny.

REPEAT: For å velge en avspillingsmodus.(TILFELDIG, GJENTA)

CLEAR: Fjerner et tegn på den merkede listen eller et nummer ved innstilling av passordet.

..... **6**

TV-betjeningsknapper: Betjener TV-apparatet. (Bare LG TV)

- Du kan også kontrollere lydnivået, inngangskilden og på/ av-bryteren på LG TV-er. Hold POWER (TV) inne og trykk på PR/CH (**^ / V**) knappen gjentatte ganger til TV-apparatet er slått på eller av.

REC: USB direkteinnspilling.

*****: Denne knappen er ikke tilgjengelig.

RDS : Radio Data System.

PTY : Viser de ulike RDS-displayene.

Frontpanel

1

Starte

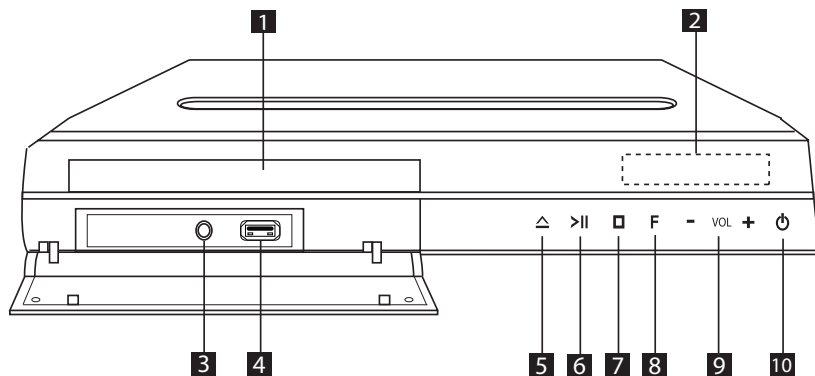

- 1** Disk skuffe.
- 2** Display vindu
Viser aktuell status på enheten.
- 3** PORT. IN
Koble til en portable spiller med audio outputs/
utganger.
- 4** USB Port
Koble til en USB innretning.
- 5** (OPEN/CLOSE)
Åpner eller lukker disk skuffen.
- 6** (SPILLE / PAUSE)
Starter avspilling.
"Pause"(stanser) avspilling midlertidig, trykk
igjen for å avslutte pause modus.
- 7** (STOPP)
Stopper avspilling.
- 8** **F** (FUNKSJON)
Forander input kilden eller funksjon.
- 9** **VOL(-/ +)**
Juster høyttaler volum.
- 10** (STRØM)
Slår enheten PÅ eller AV.

Bakpanel

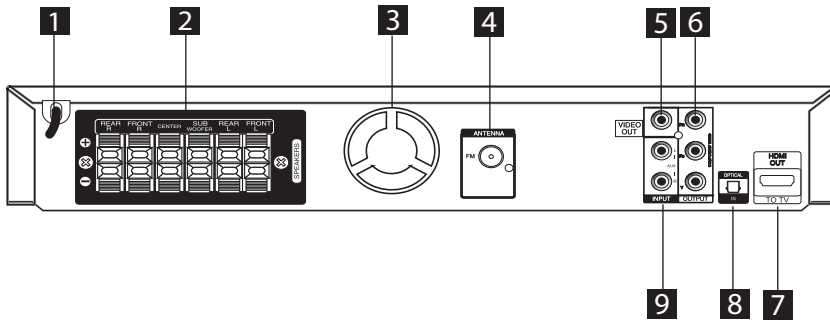

- 1** Strøm ledning
- 2** Høytaler ledninger
Koble til høytaler kabler.
- 3** Kjøle vifte
- 4** Antenne tilkobling
FM- forbindelse FM ledning antenne.
- 5** VIDEO OUT
Koble til en TV med video inputs.
- 6** COMPONENT VIDEO (Y P_B P_R)OUTPUT
Koble til en TV med Y P_B P_R inputs.
- 7** HDMI OUT
Koble til TV med HDMI inputs.
(Interface for digital audio og video)
- 8** OPTICAL IN
Koble til optisk audio utstyr.
- 9** AUX (L/R) INPUT
Koble til en ekstern kilde med 2 kanal audio outputs.

Montering av høyttaler stativ til høyttaleren.

Før tilkobling av høyttalere, monter høyttalere.
Vennligst sjekk deler for montering av Høyttalere.

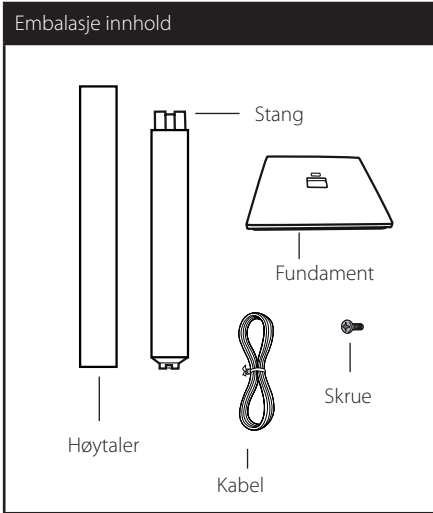

1. Fest foten til stangen. Vær forsiktig med orienteringen av stangen og foten, gjør som vist på illustrasjonen.

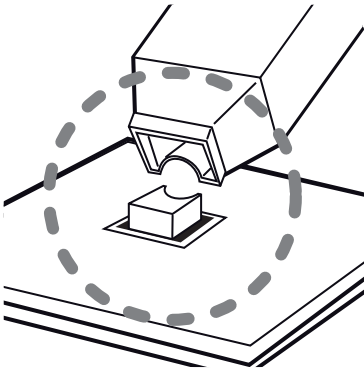

2. Skru fast koblingen med skruen som følger med. Vær forsiktig slik at ikke stang og fot faller ned ved montering.

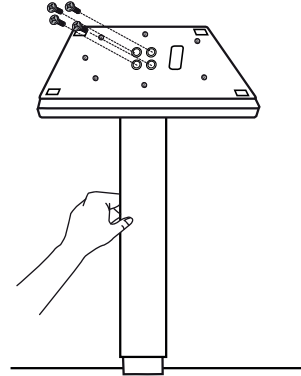

3. Fest høyttaleren til stangen, sikre deretter forbindelsen med medfølgende skru.

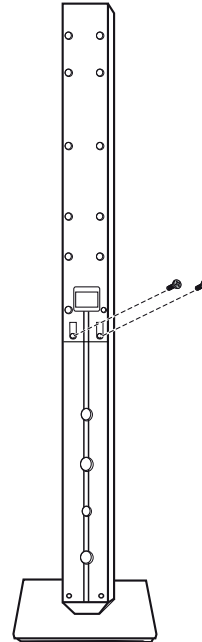

4. Før høyttalerledningen gjennom hullet i bunnen av foten.

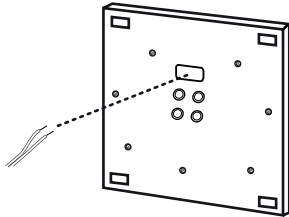

Bunn av foten

⚠ Forsiktig

Vær forsiktig så høyttaleren ikke faller ned. Ellers kan dette føre til feil i høyttalerens funksjon og føre til personskaade og/eller skade på eiendom.



5. Koble høyttalerledningen til terminalen på høyttaleren.

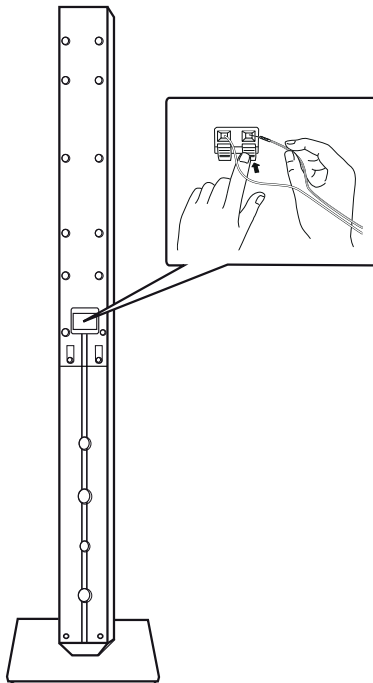

Kople høyttalerne til enheten

1. Koble ledningene til enheten.
Tilpass hver ledning's farget band til samme fargede tilkobling terminal på baksiden av enheten. For å koble til kabelen til enheten, trykk hver plastikknast for å åpne tilkoblings terminalen. Stikk inn ledningen og slipp knasten.

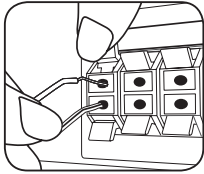

Forbind den svarte typen på hver ledning til terminalen merket – (minus) og den andre enden til terminalene merket + (pluss).

2. Koble til ledningene til høyttalere.
Koble til den andre enden av hver ledning til korrekt høyttaler i henhold til farge kodingen:

Farge	Høyttaler	Posisjon
Grå	Rygg	Rygg/Bakparti høyre
Blå	Rygg	Rygg/Bakparti venstre
Grønn	Senter	Senter
Oransje	Subwoofer	Enhver fron posisjon
Rød	Front	Front høyre
Hvit	Front	Front venstre

For å koble til kabelen til høyttalere, trykk hver plastikknast for å åpne tilkobling terminaler på basen av hver høyttaler. Stikk inn ledningen og slipp knasten.

Forsiktig

- Sørg for at barn ikke stikker fingrene eller putter gjenstander inn i *høyttalerkanalen.
*Høyttalerkanal : En åpning for kraftfull bass på høyttalerkabinettet (innebygget).
- Høyttalere inneholder magnetiske deler, så farge-uregelmessighet kan forekomme på TV skjerm eller PC monitor skjerm. Vennligst bruk høyttalere langt borte fra enten TV skjerm eller PC monitor.

Posisjonere systemet

Den følgende illustrasjonen viser et eksempel på hvordan systemet kan posisjoneres.

Av hensyn til forklaringen avviker illustrasjonen i disse instruksjonene fra den aktuelle enheten.

For best mulig surroundlyd skal alle høyttalere unntatt subwooferen plasseres i samme avstand fra lytteposisjonen (A).

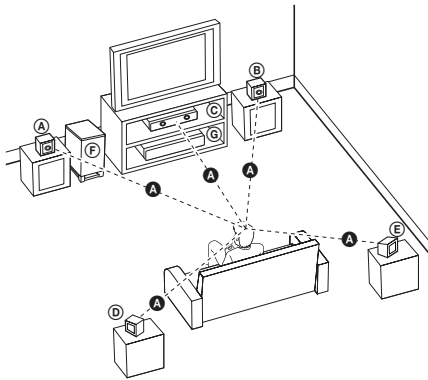

(A) Venstre fronthøytaler (L)/ (B) Høyre fronthøytaler (R):
Plasser fronthøytalene på siden av monitoren ekker skjermen, mest mulig på linje med skjermflaten.

(C) Senterhøytaler: Plasser senterhøytaleren over eller under monitoren eller skjermen.

(D) Venstre surroundhøytaler (L)/ (E) Høyre surroundhøytaler (R):
Plasser disse høyttalene bak lytteposisjonen slik at frontene peker lett innover.

(F) Subwoofer: Subwoofers posisjon er ikke speilt avgjørende, ettersom lave basslyder ikke er så retningsledende. Det er likevel best å plassere subwooferen nær fronthøytalene. Vend den lett mot midten av rommet for å redusere refleksjon fra veggene.

(G) Enhet

Tilkoplinger til TV-apparatet

Avhengig av utstyret ditt kan du kople til på en av følgende måter.

! Bemerk

- Avhengig av TV-apparatet ditt og annet utstyr finnes det flere måter å kople til spilleren på. Bruk en av tilkoplingsmetodene beskrevet i denne brukerhåndboken.
- Vennligst les brukerveiledningene til TV-apparatet, stereosystemet og annet utstyr for å kople til utstyret på beste måte.

! FORSIKTIG

- Påse at spilleren er koplet direkte til TV-apparatet. Still inn TV-apparatet på riktig videoinnngangskanal.
- Du må ikke kople spilleren via en videospiller. Bildet kan bli forvrengt som følge av kopibeskyttelsessystemet

Component video-tilkobling

Koble til COMPONENT VIDEO OUTPUT plugger på enheten til korsponderende input plugger på TVén ved å bruke komponent kabler.

Du kan høre lyden via systemets høyttalere.



Enhet

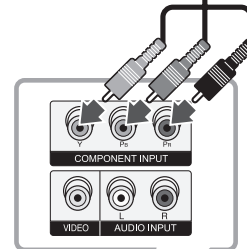
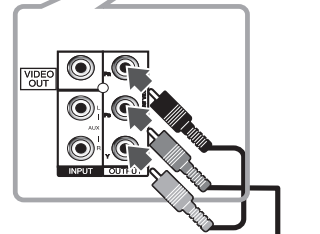

TV



HDMI ut tilkobling

Hvis du har en HDMI TV eller monitor, kan du koble den til denne enhet ved å bruke en HD kabel (Type A, Høyhastighets HDMI™-kabel).

Koble til HDMI OUT pluggen på enheten til HDMI IN på en kompatibel TV eller monitor. Innstill TV's kilde til HDMI (referer til TV's Bruker-manual).

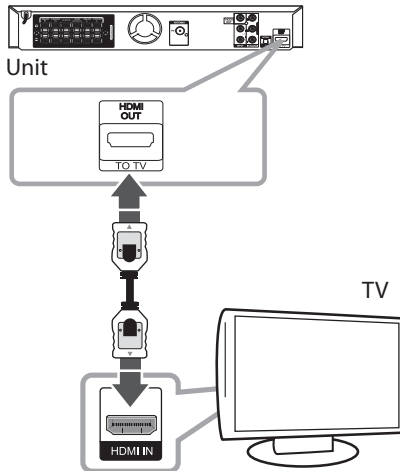

! Tips

- Du kan fullt ut nyte digital audio og video signaler sammen med denne HDMI tilkobling.
- Når du bruker HDMI tilkobling, kan du forandre oppløsningen for HDMI output. (Referer til "Oppløsning innstilling" på side 21.)

! Bemerk

- Hvis en tilkoblet HDMI innretning ikke aksepterer audio output fra enheten, kan HDMI innretningen's lyd bli forvrengt eller ikke bli output.
- Når du tilkobler en HDMI eller DVI kompatibel innretning så vær sikker på følgende:
 - Forsøk å slå av HDMI/DVI innretningen og denne enhet. Neste, slå på HDMI/DVI innretningen og forlat den i omtrent 30 sekunder; så slå på denne enheten.
 - Den tilkoblede innretningen's video input er innstilt korrekt for denne enhet.
 - Den tilkoblede innretningen er kompatibel med 720x480i (eller 576i), 720x480p (eller 576p), 1280x720p, 1920x1080i eller 1920x1080p video input.
- Ikke alle HDCP-kompatible HDMI eller DVI innretninger vil fungere med denne enhet.
 - Bildet vil ikke bli displayed/fremvist riktig med non-HDCP innretning.
 - Denne enhet avspiller ikke og TV skjerm er forandret til svart eller grønn eller snøstøy kan oppstå på skjermen.
- Hvis det er støy eller striper på skjermen, vennligst sjekk HDMI kablen (Høyhastighets HDMI™-kabel).

! FORSIKTIG

- Forandre oppløsningen når tilkoblingen allerede har funnet sted kan resultere i funksjonsfeil. For å løse dette problemet, slå av enheten og så slå den på igjen.
- Når HDMI tilkoblingen med HDCP ikke er bekreftet, er TV skjermen forandret til svart eller grønn skjerm eller snøstøy kan oppstå på skjermen. I dette tilfellet, sjekk HDMI tilkoblingen, eller koble fra HDMI kablen.

Videotilkobling

Kople VIDEO OUT-kontakten på enheten til videoinnkontakten på TV-apparatet ved hjelp av en videokabe

Du kan høre lyden via systemets høyttalere.

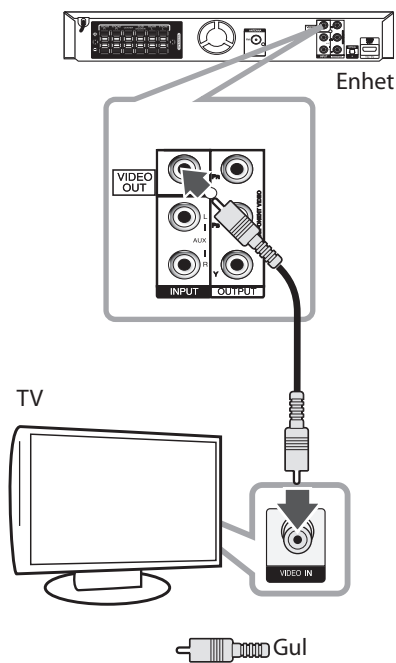

SCART-tilkobling

Kople SCART-kontakten på enheten til SCART-innkontakten på TV-apparatet ved hjelp av en scartkabel.

Du kan høre lyden via systemets høyttalere.

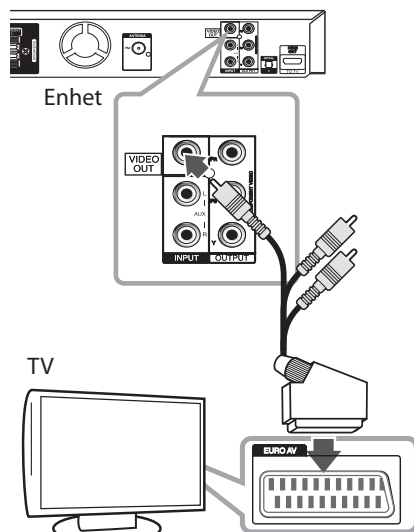

2

Tilkobling

Oppløsning innstilling

Enheten forsyner forskjellige output oppløsninger for HDMI OUT og COMPONENT VIDEO OUT plugger. Du kan forandre oppløsningen ved å bruke [Setup] meny.

1. Trykk **HOME**.
2. Bruk **</>** for å velge [Setup] og trykk **ENTER**. [Setup] menyen kommer til syne.



3. Bruk **▲/▼** for å velge [Display] mulighet og så trykk **>** for å flytte til andre nivå.
4. Bruk **▲/▼** for å velge [Resolution] mulighet og så trykk **>** for å flytte til tredje nivå.
5. Bruk **▲/▼** for å velge den ønskede oppløsningen og så trykk **ENTER** for å bekrefte ditt utvalg.

! **Bemerk**

Hvis din TV ikke aksepterer oppløsningen du har innstilt på spilleren, kan du innstille oppløsning til 480p (eller 576p) på følgende måte:

Trykk **STOP** i mer enn 5 sekunder.

Video output oppløsning

Displayed oppløsning i display vindu og outputted. Oppløsning kan være forskjellig alt ettersom tilkoblet type.

[HDMI OUT]: 1080p, 1080i, 720p og 480p (eller 576p) og 480i (eller 576i)

[COMPONENT VIDEO OUT]: 480p (eller 576p) og 480i (eller 576i)

[VIDEO OUT]: 480i (eller 576i)

Tilkobling for tilleggsutstyr

AUX IN-tilkobling

Koble utgangen på en tilleggsenhet til AUX AUDIO-inngangen (L/R).

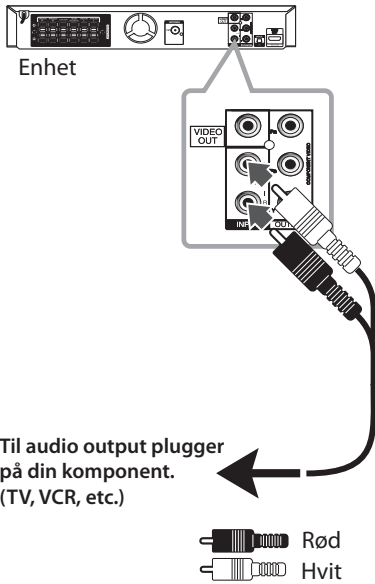

Til audio output plugger på din komponent. (TV, VCR, etc.)

Rød
Hvit

! Bemerk

Dersom TV-apparatet bare har én utgang for audio (mono), kobles den til den venstre (hvite) audio-kontakten på enheten.

AUDIO IN (Bærbar INN)-kontakt

Koble utgangen på en bærbar enhet (MP3 eller PMP osv.) til AUDIO INN-kontakten (PORT.IN).

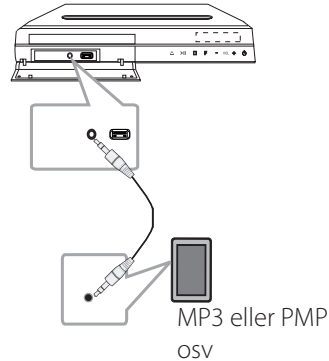

Lytte til musikk fra transportabel spiller eller ekstern enhet

Enheden kan brukes for å spille av musikk fra mange typer bærbare spillere og eksterne enheter.

1. Koble den bærbare spilleren til IN-porten (PORTABLE IN) på enheten.

Eller

Koble den eksterne enheten til AUX-ingangen på enheten.

2. Slå på strømmen ved å trykke på **(POWER)**-knappen.
3. Trykk på knappen **RADIO&INPUT** for å velge funksjonen PORTABLE (Bærbar) eller AUX (Tilbehør).
4. Slå på den bærbare spilleren eller den eksterne enheten, og start avspilling på den.

USB-tilkoping

Kople USB-porten på en USB-minneenhet (eller MP3-spiller osv.) til USB-porten på fronten av enheten.

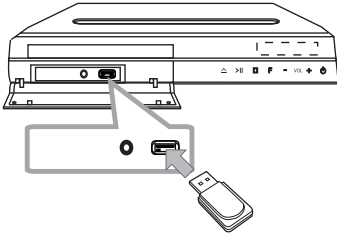

Fjerne USB-enheten fra enheten

1. Velg en annen funksjonsmodus eller trykk på **■ STOP** to ganger etter hverandre.
2. Fjern USB-enheten fra enheten.

Kompatible USB-enheter

- MP3-spiller : MP3-spiller av flashtypen
- USB-flashdrev : Enheter som støtter USB 2.0 eller USB 1.1
- USB-funksjonen for denne enheten støtter ikke alle USB-enheter.

Krav til USB-enhet

- Enheter som krever ekstra programinstallasjon når de kobles til en datamaskin, støttes ikke.
- Ikke ta ut USB-enheten mens den er i bruk.
- Med en USB-enhet med stor kapasitet kan det ta lenger enn et par minutter å få den indeksert.
- Sikkerhetskopier data for å hindre datatap.
- Dersom du bruker en USB-skjøteledning eller en USB-hub, blir ikke USB-enheten gjenkjent.
- Bruk av filsystemet NTFS støttes ikke. (Bare filsystemet FAT (16/ 32) støttes.)
- Denne enheten støttes ikke dersom det totale antallet filer er 1000 eller fler.
- Eksterne harddisker, låste enheter eller USB-enheter av disktype støttes ikke.
- USB-porten på enheten kan ikke kobles til en datamaskin. Enheten kann ikke brukes som lagringsenhet.

OPTISK IN tilkobling

Koble til optisk output på enheten (eller digital innretning etc.) til OPTISK IN tilkobling.

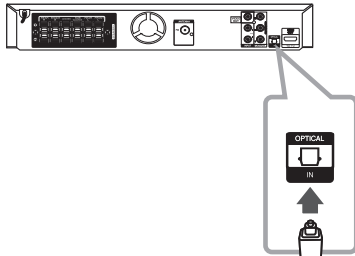

Til den digitale optiske utgangen på komponenten

Hjemme teater høytaler setup.

Lytte till lyd fra TV, DVD og Digital innretning med 5.1(2.1 eller 2)kanal modus. Selv om strøm er i av modus, hvis du trykker **OPTICAL**, er strømmen på og forandrer automatisk til AUX OPT modus.

1. Koble til enheten's OPTICAL IN plugg til plugg på optical ut på din TV (eller Digital Innretning, etc.)
2. Velg AUX OPT ved å bruke **OPTICAL**.
For å velge AUX OPT direkte.
3. Lytte till lyd med 5.1 (2.1 eller 2) kanal høytaler.
4. For å slippe bort fra AUX OPT ved å bruke **OPTICAL**. Funksjon er returnert til den forutgående.

2

Tilkobling

Antennetilkobling

Kople til de medfølgende FM-antennene for å lytte til radio.

Kople FM-trådontennen til FM-ntennekontakten.

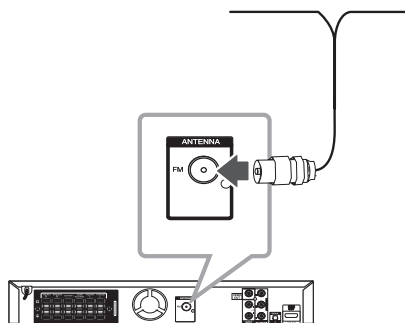

! Bemerk

Pass på at FM-antennen strekkes ut i sin fulle lengde. Etter tilkobling av FM-trådontennen, bør den holdes så horisontal som mulig.

2

Tilkobling

Justere oppsettinnstillingene

Ved å bruke oppsettmenyen kan du foreta ulike innstillinger på elementer, slik som bilde og lyd.

Du kan blant annet også sette et språk for tekstingen og oppsettmenyen. For detaljer om hvert enkelt element i oppsettmenyen, referer til sidene 26 til 30.

Skjermmeny, initial språkinnstilling - valgfritt

Første gang enheten brukes vises språkoppsettmenyen på tv-skjermen. Du må fullføre språkvalg før du bruker enheten, hvis ikke blir engelsk valgt som språk.

1. Trykk på **(POWER)** for å slå enheten på. Språkoppsettmenyen vises på skjermen.

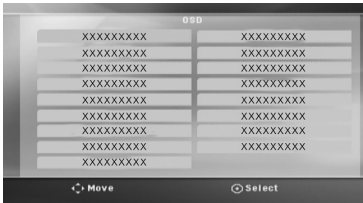

2. Bruk **^ V <>** for å velge et språk og trykk deretter **⊙ ENTER**. En dialogboks for bekreftelse vises.



3. Bruk **<>** for å velge [Enter] og trykk deretter **⊙ ENTER** for å avslutte språkoppsettet.

Vise og gå ut av oppsettmenyen

1. Trykk **HOME**. Displays [Home Menu].



2. Velg en [Setup] ved å bruke **<>**.
3. Trykk **⊙ ENTER**. Displays/Fremviser [Setup].
4. Trykk **HOME** eller **RETURN** for å avslutte [Setup] menyen.

Hjelpemeny for oppsett

Meny	Knapper	Bruk
▲▼ Move	^ V	Flytter til en annen meny.
◀ Move	<	Flytter til forrige nivå.
▶ Move	>	Flytter til neste nivå eller velger meny.
↶ Close	↶ RETURN	For å avslutte menyen [Setup] eller [5.1 Høytaleroppsett].
⊙ Select	⊙ ENTER	For å bekrefte meny.

Language (SPRÅK)

Menyspråk

Velg et språk for oppsettmenyen og skjermdisplayet.

Disc Audio / Disc Subtitle / Disc Menu (Disk-audio/ Disk-undertekst/ Disk-meny)

Velg ønsket språk for lydspor (Disc Audio), teksting (Disc Subtitle) og platemeny (Disc Menu).

[Original]

Se originalspråket platen var spilt inn i.

[Other]

For å velge et annet språk trykker du på talltastene og deretter **ENTER** for å angi det motsvarende firesifrede tallet ifølge språkkodelisten på side 43. Hvis du har angitt feil språkkode, trykk **CLEAR** (Slett).

[Off (for undertekster)]

Slå av underteksten.

Display (SKJERM)

TV Aspect (Sideforhold for TV-apparatet)

Velg hvilket sideforhold som skal brukes avhengig av formen på TV-skjermen.

[4:3]

Velg dette dersom et standard 4:3 TV-apparat er tilkoblet.

[16:9]

Velg dette dersom et bredformats 16:9 TV-apparat er tilkoblet.

Display Mode (Visningsmodus)

Hvis du valgte 4:3 må du definere hvordan du vil at bredformatsprogrammer og filmer skal vises på TV-skjermen.

[Letterbox]

Viser et bredt bilde med svarte striper i overkant og underkant av bildet.

[Panscan]

Viser automatisk et bredt bilde over hele skjermen og kutter vekk begge ytterkantene av bildet. (Hvis platen/filen ikke er kompatibel med Pan Scan, vises bildet med Letterbox-bildeformat.)

Oppløsning

Innstill output oppløsningen på komponenten og HDMI video signal. Referer til "Resolution Setting" ("Oppløsning Innstilling") for detaljer om oppløsningen (side 21).

[Auto]

Hvis HDMI OUT pluggen er tilkoblet til TV's forsyning Display/fremvisning informasjon (EDID), velger automatisk den beste oppløsningen passende til den tilkoblede TV. Hvis COMPONENT VIDEO OUT er bare tilkoblet, forandrer dette oppløsningen til 480i (eller 576i) som standard oppløsning.

[1080p]

Outputs 1080 linjer på progressiv video.

[1080i]

Outputs 1080 linjer på sammenflettet video.

[720p]

Outputs 720 linjer på progressiv video.

[480p (or 576p)]

Outputs 480 (eller 576) linjer på progressiv video.

[480i (eller 576i)]

Outputs 480 (eller 576) linjer på sammenflettet video.

Audio (LYD)

5.1 Speaker setup (5,1 høyttaleroppsett)

Gjør følgende innstillinger for den innebygde 5.1 Channel-surrounddekoderen.

1. Velg [5.1 Speaker setup] på [Audio] menyen.
2. Trykk **ENTER**.
[5.1 Speaker setup] kommer til syne.

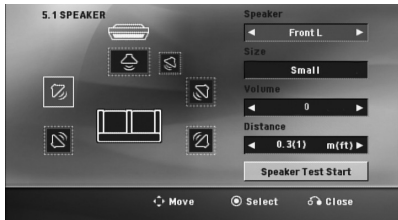

3. Bruk **<>** for å velge den ønskede høyttaler.
4. Juster muligheter ved å bruke **^ V <>** knapper.
5. Returnerer til forutgående meny ved å trykke **RETURN**.

[Speaker]

Velg høyttaleren du vil justere.

! **Bemerk**

Visse høyttalerinnstillinger er forbudt gjennom lisensoverenskomsten med Dolby Digital.

[Size]

Da alle høyttalerinnstillingene er faste, kan du ikke endre dem.

[Volume]

Juster utgang-nivået på hver høyttaler.

[Distance]

Juster avstanden mellom hver høyttaler og lytteposisjonen.

[Test]

Velg [Speaker Test Start] ved å bruke **^ V** og trykk **ENTER**. Trykk **ENTER** igjen for å stoppe. Juster volumet for å motsvare volumet av test signaler memorert i systemet.

DRC (dynamisk områdekontroll)

Gjør lyden klar selv om volumet er skrudd ned (bare Dolby Digital). Sett til [On] for denne effekten.

Vokal

Velg [On] for å mikse karaokekanaler til vanlig stereo.

Denne funksjonen er bare effektiv for karaoke-DVD-er med flere kanaler.

HD AV Sync

Iblant treffer Digital TV på en utsettelse mellom bilde og lyd. Hvis dette skjer kan du kompensere ved å innstille en utsettelse på lyden så den effektivt venter på bildet : dette kalles HD AV Sync. Bruk **Λ V** (på fjernkontrollen) for å rulle opp og ned gjennom utsettelse innhold, som du kan innstille til alt imellom 0 og 300m sek.

Lock (Sperre) (Foreldrekontroll)

Initial innstilling av områdekode:

Første gang du bruker denne enheten, må du sette din aktuelle områdekode.

1. Velg menyen [Lock] (Sperre) og trykk deretter **>**.
2. Trykk **>**.
For å få tilgang til alternativene for LOCK (Sperre)-funksjonen, må du angi passordet du har opprettet. Angi et passord og trykk **⊙ ENTER**. Gjenta passordet og trykk **⊙ ENTER** for å bekrefte. Hvis du oppdager at du har gjort en feil før du trykker **⊙ ENTER**, trykk **CLEAR** (Fjern).
3. Velg første bokstav ved hjelp av knappene **Λ V**.
4. Trykk **⊙ ENTER** og velg den andre bokstaven ved hjelp av knappene **Λ V**.
5. Trykk **⊙ ENTER** for å bekrefte valget av områdekode.

Rating (Klassifisering)

Hindrer avspilling av DVD-plater med klassifisering basert på innholdet. Ikke alle plater har klassifisering.

1. Velg alternativet [Rating] (Klassifisering) i Sperremenyen og trykk deretter **>**.
2. Angi et passord og trykk **⊙ ENTER**.
3. Velg en klassifisering fra 1 til 8 ved hjelp av knappene **Λ V**.

[Rating 1-8]

Klassifisering en (1) har de fleste restriksjonene og klassifisering åtte (8) er den minst restriktive.

[Unlock]

Unlock - Hvis du velger Unlock (Frigjør), er foreldrekontrollen ikke aktiv og platen spilles komplett av.

4. Trykk **⊙ ENTER** for å bekrefte klassifiseringen.

Password

Du kan angi eller endre et passord.

1. Velg alternativet [Password] (Passord) i Sperremenyen og trykk deretter **>**.
2. Trykk **⊙ ENTER**.
3. Angi et passord og trykk **⊙ ENTER**.
For å endre passordet, trykk **⊙ ENTER** når alternativet [Change] (Endre) er markert. Angi et passord og trykk **⊙ ENTER**. Gjenta passordet og trykk **⊙ ENTER** for å bekrefte.
4. Trykk **🏠 HOME** for gå ut av menyen.

! Bemerk

Hvis du har glemt passordet, kan du slette det. Følg da nedenstående prosedyre.

1. Velg [Setup] meny på [Home Menu].
2. Angi den seksifrede koden "210499" og trykk **⊙ ENTER**. Passordet er nå slettet.

Area Code

Angi koden for området som er benyttet for klassifiseringen av DVD-platen, basert på listen på side 42.

1. Velg alternativet [Area Code] (Områdekode) i Sperremenyen og trykk deretter **>**.
2. Angi et passord og trykk **⊙ ENTER**.
3. Velg første bokstav ved hjelp av knappene **Λ V**.
4. Trykk på **⊙ ENTER** og velg den andre bokstaven ved hjelp av knappene **Λ V**.
5. Trykk **⊙ ENTER** for å bekrefte valget av områdekode.

Others (ANNET)

DivX VOD

OM DIVX VIDEO: DivX® er et digitalt videoformat opprettet av DivX, LLC, et selskap under Rovi Corporation. Dette er en offisiell DivX Certified®-enhet som spiller av DivX-video. Besøk divx.com for mer informasjon og softwareverktøy for å konvertere dine filer til DivX-video.

OM DIVX VIDEO-ON-DEMAND: Denne DivX Certified®-enheten må registreres for å kunne spille av DivX Video-on-Demand (VOD) filmer. For å få din registreringskode finner du denne i DivX VOD-delen i enhetens oppsett-meny. Gå til vod.divx.com for mer informasjon om hvordan du fullfører registreringen.

[Register]

Displays (Viser) registreringskoden til din spiller.

[Deregister]

Deaktiver din spiller og display (fremvis) den deaktiverte koden.

! Bemerk

Videoene som lastes ned fra DivX® VOD kan kun spilles av på denne enheten.

Bruke Home Menu/ hjemme menyen

1. Trykk **HOME**.
Displays [Home Menu].



2. Velg en mulighet ved å bruke **<>**.
3. Trykk **ENTER** den valgte mulighet meny.
[Music] – Displays/Fremviser [MUSIC] menyen.
[Movie] – Start video media´s avspilling eller display/fremvis [MOVIE] menyen.
[Photo] – Displays/Fremviser [PHOTO] menyen.
[Setup] – Displays/Fremviser [Setup] menyen

! **Bemerk**

Du kan ikke velge [Music], [Movie] eller [Photo] mulighet når USB innretningen ikke er tilkoblet eller en disk ikke er innsatt.

Grunnleggende drift

1. Sett inn en disk ved å bruke **OPEN/CLOSE** eller koble til USB innretningen til USB porten.
2. Trykk **HOME**.
Displays [Home Menu].
3. Velg en mulighet ved å bruke **<>**.
Hvis du velger [Movie], [Photo] eller [Music] mulighet når en USB innretning er tilkoblet og en disk er innsatt samtidig, vil menyen for valg av media komme til syne. Velg et media og trykk så **ENTER**.



4. Trykk **ENTER** og velg så mulighet meny.

! **Bemerk**

- For de fleste Audio CD og DVD-ROM disk, starter avspilling automatisk.
- Enheten spiller bare musikk fil innehold i USB magasin innretning eller disk automatisk.

For å	Gjør dette
Stoppe	Trykk ■ STOP .
Spille av	Trykk ▶ PLAY, MONO/ STEREO .
Pause	Trykk ⏸ PAUSE/STEP .
Spille av bilde for bilde	Trykk gjentatte ganger på ⏸ PAUSE/STEP for å spille av bilde-for-bilde. (bare DVD, DivX)
Hoppe til neste/ forrige kapittel/ spor/fil	Trykk på ⏮/ ⏭ SKIP under avspilling for å gå til neste kapittel/spor eller for å gå tilbake til begynnelsen på gjeldende kapittel. Trykk kort to ganger på ⏮ SKIP for å gå tilbake til det forrige kapitlet/sporet.
Lokalisere et punkt raskt ved å spille av en fil raskt forover eller bakover.	Trykk flere ganger på ⏮/⏭ SCAN under avspilling for å velge ønsket skanningshastighet. Trykk på ▶ PLAY, MONO/ STEREO AV-knappen for å gå tilbake til normal hastighet.
Spille av gjentatte ganger eller i tilfeldig rekkefølge.	Trykk gjentatte ganger på ↺ REPEAT og gjeldende tittel, kapittel eller spor spilles av gjentatte ganger eller i tilfeldig rekkefølge. - DVD : Chapter/ Title/ Off - DivX : Title/ All/ Off - Audio CD/ MP3/ WMA : Track/ All/ Random/ Off
Spille av i sakte film	Trykk på SLOW (⏮ eller ⏭) i pausemodus for å velge ønsket hastighet. (bare DVD, DivX) DivX filen kan ikke bli slått ned til reversere avspilling.

Annen bruk

Vise plateinformasjon på skjermen

Du kan vise forskjellig informasjon om platen på skjermen.

- Trykk **⏏ INFO/DISPLAY** for å vise diverse avspillingsinformasjon.
Elementene som vises vil variere avhengig av platetype eller avspillingsstatus.
- Du kan velge et element ved å trykke på **▲ ▼** og andre eller velge innstillingen ved å trykke på **<>**.

Title – Gjeldende tittelnummer/totalt antall titler.

Chapter – Aktuelt kapittelnummer/ totalt antall kapitler

Time – Forløpt avspillingstid

Audio – Valgt dialogspråk eller kanal

Subtitle – Valgt undertekst

Angle – Valgt vinkel/ totalt antall vinkler

! Bemerk

Hvis du ikke trykker på noen knapp i noen sekunder, forsvinner skjermmenyen.

Vise DVD-menyen

DVD

Når du spiller av en DVD-plate som inneholder flere menyer, kan du velge ønsket meny ved bruk av Meny-alternativet.

1. Trykk på **DISC MENU**.
Platens meny vises.
2. Velg menyen ved hjelp av **Λ V <>**.
3. Trykk **▶ PLAY, MONO/STEREO** for å bekrefte.

Vise DVD-tittelen

DVD

Når du spiller av en DVD-plate som inneholder flere titler, kan du velge ønsket tittel ved bruk av Meny-alternativet.

1. Trykk **TITLE**.
Platens tittel vises.
2. Velg menyen ved å trykke på **Λ V <>**.
3. Trykk **▶ PLAY, MONO/STEREO** for å bekrefte.

1,5-hastighet avspilling DVD

DVD

1,5-hastigheten lar deg se bildene og lytte til musikken raskere enn ved avspilling på normal hastighet.

1. Trykk på knappen **▶ PLAY, MONO/STEREO** under avspilling for å spille av med 1,5 ganger hastighet. "▶X1.5" vises på skjermen.
2. Trykk **▶ PLAY, MONO/STEREO** en gang til for å avslutte.

Skjermsparer

Skjermspareren vises når du lar enheten stå i Stop-modus i om lag fem minutter. Dersom skjermspareren er vist i fem minutter, slår enheten seg automatisk av.

Starte avspilling på valgt tidspunkt

DVD MOVIE

Starte avspillingen fra et hvilket som helst punkt i filen eller på platen.

1. Trykk **□ INFO/DISPLAY** under avspilling.
2. Trykk **Λ V** for å velge klokkeikonet. "----:" vises.
3. Angi ønsket starttid i timer, minutter og sekunder (fra venstre til høyre). Har du tastet inn feil tall, trykker du **CLEAR** for å slette sifrene du har tastet inn. Deretter taster du inn korrekte tall. Hvis du f.eks. vil finne en scene 1 time, 10 minutter og 20 sekunder ut i filmen, taster du inn "11020" ved hjelp av de numeriske knappene.
4. Trykk **⊙ ENTER** for å bekrefte. Avspillingen starter fra det valgte tidspunktet.

Sammendrag avspilling

DVD MOVIE MUSIC ACD

Enheden spille inn stedet hvor du trykket **■ STOP** avhengig av disken. Hvis "■" (Resume Stop) kommer til syne på skjermen, trykk **▶ PLAY, MONO/STEREO** for sammendrag av avspilling (fra episode stedet).

Hvis du trykker **■ STOP** to ganger eller tømmer disken, kommer "■" (Complete Stop) til syne på skjermen. Enheten vil rydde det stoppede punktet.

! Bemerk

Sammendrag punktet kan bli ryddet når en knapp er trykket (for eksempel; **⏻ (POWER)**, **▲ OPEN/CLOSE**, etc).

Forandre undertekst kode side

MOVIE

Hvis undertekst ikke er fremvist riktig, kan du forandre undertekst kode side til å se undertekst filen riktig.

1. Under avspilling, trykk **□ INFO/DISPLAY** for å fremvise On-Screen fremvisning.
2. Bruk **Λ V** for å velge [Kodeside] muligheten.
3. Bruk **<>** for å velge ønsket kode mulighet.
4. Trykk **↶ RETURN** for å avslutte On-Screen fremvisningen/display.

Merket avspilling

MUSIC ACD

Merke funksjonen tillater deg å lagre dine favoritt filer fra enhver disk eller USB i enhetens minne.

1. Velg [Music] på [Home Menu].

Returnerer til forutgående mappe. (bare MP3/WMA)

Fil informasjon vil bli displayed/fremvist alt ettersom ID3TAG informasjonen på den hensiktsmessige musikk filen. (bare MP3)



Velger alle spor/filer.

Fravelger alle spor/filer.

Flytter til forutgående eller neste fil liste.

2. Velg en ønsket musikk på listen [List] ved å bruke **^ V** så trykk **MARKER** for å merke viser på listen.
3. Trykk **ENTER** eller **▶ PLAY, MONO/STEREO**. Displays/Fremvis spille modusen.
4. Velg spille modusen ved å bruke **^ V** og trykk **ENTER**.

[Mark Play]

Merket avspilling.

[Current Play]

Normal avspilling.

! Bemerk

Hvis du ønsker å velge alle filer på listen, velg [Select All] og trykk **ENTER**.

For å slette en markør.

1. Bruk **^ V** for å velge det sporet som du ønsker å slette fra den merkede filen.
2. Trykk **MARKER**.

For å slette alle merker.

Bruk **^ V <>** for å velge [Deselect All] så trykk **ENTER** i program redigerig modus.

! Bemerk

Merkene er også slettet når disken eller USB innretningen er fjernet, enheten slått av til strøm av eller funksjon er koblet til andre.

4

Drift

Se en PHOTO file

PHOTO

Enheten kan spille disk med foto filer.

1. Velg [Photo] på [Home Menu] og trykk **ENTER**.

Flytter til forutgående eller neste fil liste.



Returterer til forutgående mappe.

2. Trykk **^V** for å velge en mappe, og så trykk **ENTER**.
3. Hvis du ønsker å se en lysbildefremvisning, trykk **^V** for å utheve en fil og trykk **▶PLAY, MONO/STEREO**.

Om hjelp meny i [Photo] menyen

Meny	Knapper	Bruk
▶ Slide Show	▶ PLAY, MONO/STEREO	Visning av et lysbildeprogram.
▲▼◀▶ Move	^V<>	Flytte til en annen fil eller innhold.
⊙ Select	⊙ ENTER	Visning av en spesiell fil.
↶ Close	↶ RETURN	Returterer til [Home Menu].

Om hjelp meny i full skjerm

Meny	Knapper	Bruk
Menu	☐ INFO/DISPLAY	Displaying valg menyen.
◀/▶ Prev./Next	</>	Flytter til en annen fil.
↶ Close	↶ RETURN	Returterer til [Photo] menyen.

Valg mens visning av et foto

Du kan bruke forskjellige muligheter under visning av et foto i full skjerm.

1. Mens visning av et foto i full skjerm, trykk **☐ INFO/DISPLAY** for å display/fremvis mulighet menyen.
2. Velg en mulighet ved å bruke **^V<>**.



- 1 **Current photo/ Total number of photos** – Bruk **<>** for å se forutgående/neste foto.
- 2 **Slide Show ▶/||** – Trykk **⊙ ENTER** for å starte eller "pause"/stans Lysbildefremvisning.
- 3 **Speed x3/ x2/ x1** – Bruk **⊙ ENTER** for å velge en forsinkelse hastighet mellom fotos i en lysbildefremvisning.
- 4 **Rotate** – Trykk **⊙ ENTER** for å rotere fotoet.
- 5 **Go to list** – Trykk **⊙ ENTER** for å returnere til [Photo] menyen.

Stille inn innsovningsfunksjonen

Trykk **SLEEP** én eller flere ganger for å velge en forsinkelse fra 10 til 180 minutter. Enheten slår seg av etter den utløpte tiden.

Trykk på **SLEEP** for å kontrollere gjestående tid.

For å avbryte innsovningsfunksjonen, trykker du gjentatte ganger på **SLEEP**-knappen inntil "SLEEP 10" vises, og så trykker du en gang til på **SLEEP** mens "SLEEP 10" vises.

! Bemerk

Du kan kontrollere hvor lang tid som er igjen før enheten slås av.

Trykk **SLEEP** og den gjenværende tiden kommer til syne i display/fremvisning vinduet.

! Bemerk

Hvis USB innretningen er tilkoblet eller en disk er innsatt, fungerer ikke denne funksjonen.

Juster høytaler nivå innstillinger

Du kan justere lyd nivået på hver høytaler.

1. Trykk **SPEAKER LEVEL** gjentatte ganger for å velge ønsket høytaler for innstilling.
2. Trykk **VOL -/+** for å justere lyd nivået på valgt høytaler mens nivå innstilling menyen er displayed/fremvist i display vinduet.
3. Gjenta og juster nivå innstilling på den andre høytaleren.

4 Dimmer

Trykk **SLEEP** en gang. Display/Fremvisning vinduet vil bli halv mørkt. For å annullere det, trykk **SLEEP** gjentatte ganger inntil dim er av.

Slå av musikken midlertidig

Trykk på **MUTE** for å dempe lyden.

Du kan dempe lyden hvis du for eksempel skal svare på telefonen. Indikatoren «MUTE» vises i displayvinduet.

Husk siste scene

DVD

Enheten husker den siste scenen fra den siste platen som ble avspilt. Den siste scenen blir værende i minnet selv om du tar platen ut av spilleren eller slår av enheten (standby-modus). Dersom du legger inn en plate der den siste scenen er i minnet, blir scenen hentet opp automatisk.

Systemvalg - valgfritt

Du må velge den passende system modus for ditt TV system. Trykk og hold **II PAUSE/STEP** i lengre enn fem sekunder for å være i stand til å velge et system i [Home Menu].

Bruke radioen

Sørg for at måte FM-antennene er tilkoblet. (Referer til side 25.)

Høre på radio

1. Trykk på knappen  **RADIO&INPUT** inntil FM vises i displayvinduet. Stasjonen som sist ble mottatt, blir stilt inn.
2. Trykk og hold **TUNING (-/+)** i ca. to sekunder inntil frekvensvisningen begynner å skifte, og slipp. Stasjonssøkingen stopper når en stasjon er innstilt.



eller

Trykk gjentatte ganger på **TUNING (-/+)**.

3. Juster volumet ved å rotere **VOL (+/-)** knappen på frontpanelet eller trykke flere ganger på **VOL (+/-)** på fjernkontrollen.

Forhåndsinnstilling av radiostasjoner

Du kan forhåndsinnstille og lagre 50 FM-stasjoner. Før du foretar stasjonssøk, passer du på å skru ned volumet.

1. Trykk på knappen  **RADIO&INPUT** inntil FM vises i displayvinduet.
2. Velg ønsket frekvens ved å trykke **TUNING (-/+)**.
3. Trykk  **ENTER** og et forvalgsnummer vil blinke i displayvinduet.
4. Trykk **PRESET (-/+)** knappen for å velge ønsket forvalgsnummer.
5. Trykk på  **ENTER**. Stasjonen blir lagret.
6. Gjenta trinn 2 til 5 for å søke frem og lagre andre stasjoner.

Slette alle lagrede stasjoner

1. Trykk på **CLEAR** og hold inne i to sekunder. ERASE ALL blinker på DVD-mottakerdisplayet.
2. Trykk på **CLEAR** for å slette alle lagrede radiostasjoner.

Slette en lagret stasjon.

1. Trykk **PRESET - / +** for å velge et forhåndsinnstilt nummer du ønsker å slette.
2. Trykk **CLEAR**, det forhåndsinnstilte nummer vil blinke i display vinduet.
3. Trykk **CLEAR** igjen, for å slette det valgte forhåndsinnstilte nummer.

Forbedre dårlig FM-mottak

Trykk  **PLAY, MONO/STEREO** på fjernkontrollen. Det endrer tunereren fra stereo til mono, og forbedrer vanligvis mottaket.

Se informasjon om en radiostasjon

FM-tunereren er utstyrt med RDS (Radio Data System). Det viser informasjon om radiostasjonen du hører på. Trykk på **RDS** gjentatte ganger for å bla gjennom de ulike datatypene:

PS	(Programme Service Name = Navn på programtjenesten) Navnet på kanalen vises i displayet
PTY	(Programme Type Recognition = Programtypegjenkjenning) Programtypen (f.eks. Jazz eller Nyheter) vises i displayet.
RT	(Radio Text = Radiotekst) En tekstmelding som viser spesiell informasjon om sendestasjonen. Denne teksten vil kanskje rulle over skjermen.
CT	(Kanalens tidsangivelse) Dette viser tidspunkt og data sendt av kanalen.

Du kan søke radiostasjoner og programtype ved å trykke **RDS**. Displayet vil vise siste PTY i bruk. Trykk **PTY** en eller flere ganger for å velge din foretrukkede program-type. Trykk og hold **<>**. Radioen vil søke automatisk. Når en stasjon er funnet, vil søket stoppe.

Lydjustering

Innstille surroundmodus

Dette systemet har et antall forhåndsprogrammerte surround-lydfelter. Du kan velge ønsket lydmodus ved å bruke **SOUND EFFECT**.

Du kan endre **SOUND EFFECT** med <> -piltasten mens EQ/ LG EQ-informasjonen vises.

Elementene som viser for equalizeren kan variere avhengig av lydkilde og effekter.

I Displayet	Beskrivelse
NAT PLUS	Du kan glede deg over den samme naturlige lydeffekten som med 5.1-channel.
NATURAL	Du kan høre komfortabel og naturlig lyd.
POP CLASSIC JAZZ ROCK	Dette programmet gir lyden en entusiastisk atmosfære, og gir deg følelsen av å være på en faktisk rock-, pop-, jazz. Eller klassisk konsert.
BASS	Under avspilling forsterkes diskant, bass og surroundeffekten.
LOUDNESS	Forbedrer bass og treble (diskant).
BYPASS	Du kan glede deg over lyden uten equalizer-effekt.

! Bemerk

- I noen surroundmoduser, kan enkelte høyttalere kanskje ikke gi fra seg lyd eller bare lav lyd. Det avhenger av surroundmodusen og lydkilden og er ingen feilindikasjon.
- Det kan være at du må tilbake stille surroundmodusen etter at du har skiftet lydkilde – noen ganger også etter skifte av lydspor.

Avansert bruk

Spill inn på USB

Du kan ta opp musikk eller lyd kilde til USB innretning ved tilkobling til porten på enheten.

1. Koble til USB innretningen til enheten.
2. Velg en modus som du ønsker å ta opp /spille inn. Spill tilbake en lyd kilde først.
3. Start opptak ved å trykke **REC**.
4. For å stoppe opptak, trykk **STOP**.

[Alle spor/ fileer innspilling]

Ta opp til USB i stopp eller spill/play modus.

[Program liste innspilling]

Etter å ha markert ønsket fil(er) og du kan innspille det til USB (Referer til side 34).

Den vil bli lagret på følgende måte.

Audio CD	<pre> CD_REC ├── TRK_001 ├── TRK_002 ├── ... └── ... </pre>
MP3/ WMA	<pre> FILE_REC ├── 001_ABC(File name) ├── 002_DEF(File name) ├── ... └── ... </pre>
De andre kilder (Tuner, AUX, Portable)	<pre> EXT_REC ├── AUDIO_001 ├── AUDIO_002 ├── ... └── ... </pre>

! Bemerk

- Du kan sjekke hvor mange prosent som er tatt opp for USB-opptak på skjermen under opptaket. (Bare audio, MP3/ WMA CD).
- Mens du tar opp MP3/ WMA høres ingen lyd.
- Når du stopper opptaket under avspilling, vil filen som har blitt tatt opp bli lagret (Bare AUDIO CD)
- Ikke ta ut USB-enheten eller slå av enheten under USB-opptak. Det vil opprette en ufullstendig fil som ikke slettes på datamaskinen.
- Dersom USB-opptak ikke vungerer, vises meldinger som "NO USB", "ERROR", "USB FULL" eller "NO REC" i displayvinduet.
- Multikortlesere eller eksterne harddisker kan ikke brukes for USB-opptak.
- En fil er innspilt ved 128 Mbyte (omtrent 2 timer) når du innspiller i en lang periode. Det er innspilt mindre enn 4 filer.
- Når du stopper opptaket under avspilling, blir ikke filene lagret.
- I CD-G-modus er det ikke mulig å spille inn DTS-plater til en USB-enhet.
- Filene i sub-mapper er ikke innspilt under alle spor innspilling.
- Du kan ikke ta opp mer enn 999 filer
- Nummeringen av den innspilte fil er innsett fra laveste nummer. Så hvis du sletter noen av de innspilte filer, kan den neste innspilte filen være den laveste blant dem.

Uautorisert kopiering av kopieringsbeskyttet materiale, slik som programvare for datamaskiner, filer, radio-/ TV-sendinger og lydopptak, kan innebære en krenkelse av opphavsrettigheter og innebære et lovbrudd.

Dette utstyret skal ikke benyttes til slike formål.

Vær ansvarlig.

Respekter opphavsrettigheter.

Feilsøking

PROBLEM	RETNING
Ingen strøm	Sett strømedningen riktig inn i vegguttaket.
Ikke bilde	Velg en egnet videoinngangsmodus på TV-apparatet slik at bildet fra DVD-mottakeren vises på TV-skjermen.
	Koble videokablene ordentlig til både TV-apparatet og DVD-mottakeren.
Lav eller ingen lyd	Velg korrekt inngangsmodus for lyd-mottakeren slik at du kan høre lyden fra DVD-mottakeren.
	Koble lyd-kablene korrekt til tilkoblingsterminalene.
	Bytt lydledning.
Dårlig kvalitet på DVD-bildet	Rengjør platen med en myk klut ved å stryke utover.
En DVD/CD vil ikke spilles av	Sett inn en plate.
	Sett inn en spillbar plate (kontroller platetypen, fargesystemet og den regionale koden).
	Plasser platen slik at etiketten eller den påtrykte siden vender opp.
	Angi passordet ditt eller endre gradering.
En summende lyd høres mens en DVD eller CD spilles av	Rengjør platen med en myk klut ved å stryke utover.
	Flytt DVD-mottakeren og lydkomponentene lenger vekk fra TV-apparatet.
Rdiostasjones fås ikke inn ordentlig	Kontroller antennetilkoblingen og juster posisjonen.
	Koble til en ekstern antenne om nødvendig.
	Søk inn stasjonen manuelt.
	Forhåndsinnstill noen radiostasjoner, se side 37 for informasjon.
Fjernkontrollen fungerer ikke godt/ i det hele tatt	Fjernkontrollen peker ikke direkte mot enheten. Pek fjernkontrollen rett mot enheten.
	Fjernkontrollen er for langt fra enheten. Bruk fjernkontrollen med mindre enn 7 m (23 fots) avstand fra DVD-mottakeren.
	Det er en hindring i veien mellom fjernkontrollen og enheten. Fjern hindringen.
	Batteriet i fjernkontrollen er flatt. Bytt ut batteriene med nye.

Vedlikehold

Håndtering av enheten

Ved forsendelse av enheten.

Vennligst oppbevar den originale forsendelse-esken og annet pakkemateriale. Hvis du trenger å sende enheten; for maksimum beskyttelse, pakk inn enheten i originalforpakning som den var innpakket i fra fabrikken.

Holde eksteriør-flatene rene.

- Bruk ikke flyktige væsker som insektmiddel spary nær enheten.
- Tørking meg sterkt press kan skade overflaten.
- Legg ikke igjen gummi eller plastikk produkter i kontakt med enheten i en lengre periode.

Rengjøring av enheten

For å rengjøre spilleren, bruk en myk, tørr klut. Hvis overflaten er ekstremt skitten, bruk en myk klut som er lett fuktig med en mildt rensmiddel. Bruk ikke sterke midler som alkohol, benzen, eller tynner, da disse kan skade overflaten på enheten.

Vedlikehold av enheten

Enheden er et s.k. "high-tech", presisjons- innretning. Hvis den optiske pick-up linse og disk deler er skitten eller slitt, kan bilde-kvaliteten bli forminsket. For detaljer, vennligst kontakt ditt nærmeste autoriserte service-senter.

Merknader om plater

Behandling av disker.

Ikke ta på platens avspillingsside. Hold platen i kanten slik at det ikke blir merker etter fingrene på overflaten. Lim aldri papir eller tape på platen.

Lagre disker

Etter spilling, lagre disken i dens beholder. Ikke utsett disken for direkte sollys eller kilder med varme og la den aldri ligge i en parkert bil utsatt for direkte sollys.

Rengjøre disker

Fingeravtrykk og støv på platen kan gi dårlig billedkvalitet og lydforvrengninger. Tørk av platen med en ren klut før avspilling. Tørk fra midten og utover.

Bruk ikke sterke midler som alkohol, benzen, tynner, kommersielle tilgjengelig rengjørings, eller anti-statisk spray som er tiltenkt eldre vinyl-plater.

Område kode liste

Velg en områdekode fra denne listen.

Område	Kode	Område	Kode	Område	Kode	Område	Kode
Afghanistan	AF	Fiji	FJ	Monaco	MC	Singapore	SG
Argentina	AR	Finland	FI	Mongolia	MN	Slovakia	SK
Australia	AU	Frankrike	FR	Marokko	MA	Slovenia	SI
Østerrike	AT	Tyskland	DE	Nepal	NP	Sør-Afrika	ZA
Belgia	BE	Storbritannia	GB	Nederland	NL	Sør-Korea	KR
Bhutan	BT	Hellas	GR	Nederlandske Antiller	AN	Spania	ES
Bolivia	BO	Grønland	GL	New Zealand	NZ	Sri Lanka	LK
Brasil	BR	Hong Kong	HK	Nigeria	NG	Sverige	SE
Kambodsja	KH	Ungarn	HU	Norge	NO	Sveits	CH
Canada	CA	India	IN	Oman	OM	Taiwan	TW
Chile	CL	Indonesia	ID	Pakistan	PK	Thailand	TH
Kina	CN	Israel	IL	Panama	PA	Tyrkia	TR
Colombia	CO	Italia	IT	Paraguay	PY	Uganda	UG
Kongo	CG	Jamaica	JM	Filippinene	PH	Ukraina	UA
Costa Rica	CR	Japan	JP	Polen	PL	USA	US
Kroatia	HR	Kenya	KE	Portugal	PT	Uruguay	UY
Tsjekkia	CZ	Kuwait	KW	Romania	RO	Usbekistan	UZ
Danmark	DK	Libya	LY	Russland	RU	Vietnam	VN
Ecuador	EC	Luxembourg	LU	Saudi-Arabia	SA	Zimbabwe	ZW
Egypt	EG	Malaysia	MY	Senegal	SN		
El Salvador	SV	Maldivene	MV				
Etiopia	ET	Mexico	MX				

Språk kode liste

Bruk denne listen for å angi foretrukket språk for følgende grunninnstillinger : Disc Audio (lydplate), Disc Subtitle (plate-undertekst), Disc Menu (platemeny).

Språk	Kode	Språk	Kode	Språk	Kode	Språk	Kode
Afar	6565	Fransk	7082	Litauisk	7684	Sindi	8368
Afrikaans	6570	Frisisk	7089	Makedonsk	7775	Singalesisk	8373
Albansk	8381	Galisisk	7176	Malagasi	7771	Slovakisk	8375
Amharisk	6577	Georgisk	7565	Malayisk	7783	Slovensk	8376
Arabisk	6582	Tysk	6869	Malayalam	7776	Spansk	6983
Armenian	7289	Gresk	6976	Maori	7773	Sudansk	8385
Assamisk	6583	Grønlandsk	7576	Marathi	7782	Swahili	8387
Aymar	6588	Guarani	7178	Moldovsk	7779	Svensk	8386
Aserbajdsjansk	6590	Gujarati	7185	Mongolsk	7778	Tagalog	8476
Bashkir	6665	Hausa	7265	Nauru	7865	Tajik	8471
Baskisk	6985	Hebraisk	7387	Nepalsk	7869	Tamilsk	8465
Bengalsk	6678	Hindi	7273	Norsk	7879	Telugu	8469
Bhutansk	6890	Ungarsk	7285	Oriya	7982	Thai	8472
Bihari	6672	Islandsk	7383	Panjabi	8065	Tongansk	8479
Bretonsk	6682	Indonesisk	7378	Pashto, pushto	8083	Tyrkisk	8482
Bulgarsk	6671	Interlingua	7365	Persisk	7065	Turkmensk	8475
Burmesisk	7789	Irsk	7165	Polsk	8076	Twi	8487
Hviterussisk	6669	Italiensk	7384	Portugisisk	8084	Ukrainsk	8575
Kinesisk	9072	Javanesisk	7487	Quechua	8185	Urdu	8582
Kroatisk	7282	Kannada	7578	Retoromansk	8277	Usbekisk	8590
Tsjekkisk	6783	Kasjmiri	7583	Rumensk	8279	Vietnamesisk	8673
Dansk	6865	Kasakhisk	7575	Russisk	8285	Volapyk	8679
Nederlandsk	7876	Kirgisisk	7589	Samoansk	8377	Walisisk	6789
Engelsk	6978	Koreansk	7579	Sanskrit	8365	Wolof	8779
Esperanto	6979	Kurdisk	7585	Skotsk-gælisk	7168	Xhosa	8872
Estisk	6984	Laotisk	7679	Serbisk	8382	Jiddisch	7473
Færøysk	7079	Latin	7665	Serbokroatisk	8372	Joruba	8979
Fijiansk	7074	Latvisk	7686	Shona	8378	Zulu	9085
Finsk	7073	Lingala	7678				

Varemerker og Lisenser



Tilvirket under lisens fra Dolby Laboratories. Dolby og dobbel-D symbol er varemerker for Dolby Laboratories.



HDMI, HDMI logo og High-Definition Multimedia Interface er varemerker eller registrerte varemerker for HDMI licensing LLC.



"DVD Logo" er et varemerke for DVD Format/ Logo Licensing Corporation.



DivX®, DivX Certified® og tilhørende logoer er varemerker tilhørende Rovi Corporation, eller dets underselskaper og anvendes under lisens.



Hva er SIMPLINK?

Noen funksjoner på denne enheten styres av fjernkontrollen til TV-apparatet når denne enheten og LG TV med SIMPLINK er sammenkoblet gjennom en HDMI-kobling. Funksjoner som kan styres med LG TVs fjernkontroll: Play (Spill av), Pause, Scan (Skann), Skip (Hopp over), Stop, Power Off (Slå av), etc.

- Se bruksanvisningen for TV-apparatet for flere opplysninger om SIMPLINK-funksjonen.
- LG TV med SIMPLINK-funksjon er utstyrt med logoen som er vist ovenfor.
- Bruk en HDMI-kabel med høyere versjon enn Høyhastighets HDMI™-kabel.

Spesifikasjoner

Generelt	
Strøm krav	Referer til hoved etikett.
Strømforkbruk	Referer til hoved etikett.
Størrelser (B x H x D)	360 x 60.5 x 297 mm uten fot
Netto Vekt (Ca.)	2.7 kg
Drifts-temperatur	41 °F til 95 °F (5 °C til 35 °C)
Drift humidity	5 % til 90 %
Buss-strømforsyning (USB)	DC 5 V  500 mA

Inputs/ Outputs	
VIDEO OUT	1.0 V (p-p), 75 Ω, sync negative, RCA jack x 1
COMPONENT VIDEO OUT	(Y) 1.0 V (p-p), 75 Ω, sync negative, RCA jack x 1 (Pb)/(Pr) 0.7 V (p-p), 75 Ω, RCA jack x 2
HDMI OUT (video/audio):	19 pin (Type A, HDMI™ Connector)
ANALOG AUDIO IN	2.0 Vrms (1 kHz, 0 dB), 600 Ω, RCA jack (L, R) x 1
DIGITAL IN (OPTICAL):	3 V (p-p), Optical jack x 1
PORT. IN	0.5Vrms (3.5 mm stereo jack)

Forsterker		
Stereomodus	141 W + 141 W (3 Ω ved 1kHz)	
Surround –modus	Front	141 W + 141 W (3 Ω ved 1 kHz)
	Senter	141 W (3 Ω ved 1 kHz)
	Surround	141 W + 141 W (3 Ω ved 1 kHz))
	Subwoofer	145 W (3 Ω ved 60 Hz)

Tuner	
FM-innstillingsområde	87.5 til 108.0 MHz eller 87.50 til 108.00 MHz

Fremre høyttalere	
Type	1 –veis 1 høyttaler
Impedans	3 Ω
Nominell inngangseffekt	141 W
Maks. Utgangseffekt	282 W
Nettomål (B x H x D)	250 x 1100 x 250 mm
Net Weight	3.4 kg

Bakre høyttaler	
Type	1 –veis 1 høyttaler
Impedans	3 Ω
Nominell inngangseffekt	141 W
Maks. Utgangseffekt	282 W
Nettomål (B x H x D)	88 x 197 x 79 mm
Net Weight	0.6 kg

Senter høyttaler	
Type	1 –veis 1 høyttaler
Impedans	3 Ω
Nominell inngangseffekt	141 W
Maks. Utgangseffekt	282 W
Nettomål (B x H x D)	300 x 88 x 64 mm
Net Weight	0.5 kg

Passiv subwoofer	
Type	1 –veis 1 høyttaler
Impedans	3 Ω
Nominell inngangseffekt	145 W
Maks. Utgangseffekt	290 W
Nettomål (B x H x D)	133 x 352 x 325 mm
Net Weight	4.8 kg

Design og spesifikasjoner kan endres uten forhåndsvarsel.



LG Customer Information Center

(Asiakaspalvelu / Kundeservice / Kundtjänst)

Denmark / Danmark	8088 57 58
Finland / Suomi	0800 0 LG LG (0800 0 54 54)
Norway / Norge	800 187 40
Sweden / Sverige	0770 LG LG LG (0770 54 54 54)

LG Website

www.lg.com