



# MANUAL DE USUARIO MINICOMPONENTE

Lea este manual detenidamente antes de poner en funcionamiento el equipo y guárdelo para futuras consultas.

RCT606 (RCT606, RCS606F/W)



MFL67228290

# Información de seguridad

1

Comenzando



## PRECAUCIÓN

**RIESGO DE DESCARGA ELÉCTRICA - NO ABRIR**



**PRECAUCIÓN:** PARA REDUCIR EL RIESGO DE DESCARGA ELÉCTRICA NO RETIRE LA CUBIERTA (O PARTE POSTERIOR) EN EL INTERIOR NO HAY PIEZAS REPARABLES POR EL USUARIO SOLICITE AYUDA A PERSONAL DE SERVICIO CUALIFICADO.



El símbolo del rayo con punta de flecha dentro de un triángulo equilátero pretende alertar al usuario de la presencia de voltaje peligroso no aislado dentro de la carcasa del producto que puede tener la magnitud suficiente para constituir un riesgo de descarga eléctrica para las personas.



El signo de exclamación dentro de un triángulo equilátero pretende alertar al usuario de la presencia de importantes instrucciones (de servicio) de funcionamiento y mantenimiento en la información que acompaña al producto.

**ADVERTENCIA:** PARA REDUCIR EL RIESGO DE INCENDIO O DESCARGA ELÉCTRICA, NO EXPONGA ESTE PRODUCTO A LA LLUVIA NI A LA HUMEDAD.

**ADVERTENCIA:** No instale el equipo en un espacio reducido, como en una estantería o unidad similar.

**PRECAUCIÓN:** no bloquee ninguno de los orificios de ventilación. Instalar conforme a las instrucciones del fabricante. Las ranuras y orificios de la carcasa cumplen un propósito de ventilación y aseguran el correcto funcionamiento del producto, y a fin de protegerlo de un posible sobrecalentamiento. Los orificios no deben bloquearse en ningún caso colocando el producto sobre una cama, sofá, alfombra o superficie similar. Este producto no debe colocarse en una instalación empotrada, como una librería o estante, a menos que se proporcione una correcta ventilación del mismo y se respeten todas las instrucciones del fabricante.

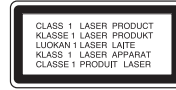

**PRECAUCIÓN:** Este producto utiliza un sistema láser. Para garantizar un uso adecuado de este producto, lea detenidamente este manual de usuario y guárdelo para futuras consultas. En caso de que la unidad necesite servicio de reparación, póngase en contacto con un centro de servicio autorizado. El uso de los controles, ajustes o la realización de procedimientos diferentes de los especificados aquí puede provocar una exposición peligrosa a la radiación. Para evitar una exposición directa al haz del láser, no intente abrir la carcasa. La radiación del láser es visible al abrir. **NO MIRE FIJAMENTE AL HAZ.**

### PRECAUCIÓN en cuanto al cable de alimentación

Se recomienda que la mayoría de los productos electrónicos sean conectados a un circuito dedicado;

Es decir, un circuito de salida única que alimenta sólo a ese aparato y que no tiene tomas o circuitos adicionales. Compruebe la página de especificaciones de este manual del propietario para estar seguro. No sobrecargue las tomas de pared. Las tomas de pared sobrecargadas, sueltas o dañadas, los alargadores, los cables de alimentación deshilachados o el aislante agrietado de los cables podrían resultar peligrosos. Cualquiera de estas condiciones podría provocar un incendio o una descarga eléctrica. Examine periódicamente el cable de su aparato y si parece dañado o deteriorado, desenchúfelo, deje de usarlo y solicite al centro de servicio técnico autorizado que lo sustituyan por un nuevo equivalente. Proteja el cable de alimentación de daños físicos o mecánicos y evite doblarlo, aplastarlo, pellizcarlo o pisarlo con una puerta o caminar sobre él. Ponga especial atención en los enchufes, tomas de pared y el punto por donde el cable sale del aparato. Para apagar el aparato, desconecte el cable de alimentación. Al instalar el producto, asegúrese de que el enchufe esté accesible.

Este dispositivo está equipado con una batería o acumulador portátil.

**Forma segura de retirar la batería del equipo:**

Retire la batería o pilas antiguas siguiendo el orden inverso al de instalación. Para evitar contaminar el medioambiente y llevar posibles daños a la salud pública, las baterías viejas deben llevarse a los puntos de recogida designados. no se deshaga de las baterías con la basura normal. Es recomendable utilizar los sistemas locales de recogida de baterías y acumuladores. La batería no debe exponerse a calor excesivo como el del sol, el fuego o fuente similar.

**PRECAUCIÓN:** No deberá exponerse el aparato a agua (goteo o salpicadura), ni colocar sobre el mismo objetos con líquido, como jarrones.

Es necesario configurar la opción de formato del disco en [Masterizado] para que los discos sean compatibles con los lectores LG al dar formato a discos regrabables. Si configura la opción en Sistema de archivos Live, no podrá utilizarlos en lectores LG.

(Masterizado/ Sistema de archivos Live : sistema de formato de discos para Windows Vista)

## Tabla del Contenido

### 1 Comenzando

- 2 Información de seguridad
- 6 Características Únicas
- 6 Accesorios
- 7 Requisito de archivo reproducible
- 7 - Requisitos del archivo de música MP3/ WMA
- 7 - Dispositivos USB compatibles
- 7 - Requisitos del dispositivo USB
- 8 Control remoto
- 10 Panel frontal
- 12 Panel trasero

### 2 Conectando

- 13 Conexión de los altavoces
- 13 - Acople de los altavoces a la unidad
- 13 - Conectando los cables de woofer a la unidad
- 14 Conexión de equipo opcional
- 14 - Conexión a entrada auxiliar
- 14 - Conexión PORT.IN (Puerto de entrada)
- 14 - Conector de salida AUDIO OUT
- 15 - Conexión USB
- 15 - Conexión de la antena

### 3 Funcionamiento

- 16 Funcionamiento básico
- 16 - Funcionamiento del CD/USB
- 17 - Seleccionando una carpeta y un archivo MP3 / WMA
- 17 - Eliminando un archivo MP3 / WMA
- 17 Otras funciones
- 17 - Reproducción programada
- 17 - Desactivar el sonido de forma temporal
- 18 - Reproducción AUTO DJ
- 18 - Visualización de información del archivo (ETIQUETA ID3)
- 18 - DEMO
- 19 - VOCAL FADER
- 19 - Uso del micrófono
- 19 Funcionamiento del sintonizador
- 19 - Escuchar la radio
- 20 - Configuración de las emisoras de radio
- 20 - Eliminación de todas las emisoras guardadas
- 20 - Mejora de una mala recepción de FM
- 20 Ajuste del sonido
- 20 - Configuración del modo surround
- 21 - Configurar el USER EQ
- 21 Ajuste del reloj
- 21 - Uso de su reproductor como reloj despertador
- 22 - Configuración del temporizador
- 22 - Dimmer
- 22 Operaciones avanzadas
- 22 - Reproducción de iPod
- 23 - Compatible con iPod
- 24 - Escuchar música desde el lector portátil o dispositivo externo
- 24 - Cambiando el efecto de la iluminación
- 24 - Cambiando la iluminación del woofer
- 24 - Encendido/apagado del woofer
- 24 - Grabar a USB
- 24 - Para seleccionar el índice de bits y la velocidad de grabación
- 25 - Copiando de USB a USB

## 4 Solución de problemas

---

- 26 Solución de problemas
- 26 - General

## 5 Apéndice

---

- 27 Marcas comerciales y licencias
- 28 Especificaciones generales
- 29 Especificaciones de los altavoces
- 30 Mantenimiento
- 30 - Notas en los discos
- 30 - Manejo de la unidad

1

2

3

4

5

1

Comenzando

## Características Únicas

### Portátil

Escuche música desde su dispositivo portátil. (MP3, ordenador portátil, etc.)

### Grabación directa en USB

Graba música en su dispositivo USB.

### Luces rítmicas

Escucha música con efecto especial de iluminación.

## Accesorios

Revise e identifique los accesorios facilitados.

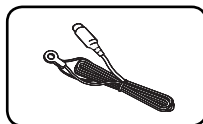

Antena FM (1)

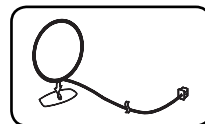

Antena AM (1)

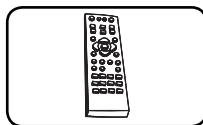

Control remoto (1)

## Requisito de archivo reproducible

### Requisitos del archivo de música MP3/ WMA

La compatibilidad de los discos MP3/ WMA con este lector está limitada a :

- Frecuencia de muestreo : entre 32 kHz a 48 kHz (MP3), entre 32 kHz a 48 kHz (WMA)
- Tasa de bits : entre 32 kb/s a 320 kb/s (MP3), 40 kb/s a 192 kb/s (WMA)
- Máximo número de archivos: menos de 999
- Extensiones de los archivos :“.mp3”/“.wma”
- Formato de archivo en CD-ROM: ISO 9 660/ JOLIET
- Le recomendamos utilizar Easy-CD Creator, que crea un sistema de archivos ISO 9 660 system.

### Dispositivos USB compatibles

- Lector MP3: lector MP3 tipo flash.
- Unidad flash USB: dispositivos compatibles con USB 2,0 ó 1,1.
- La función USB de esta unidad no es compatible con algunos dispositivos USB.

### Requisitos del dispositivo USB

- Los dispositivos que requieran la instalación de programas adicionales una vez conectados a una computadora no están admitidos.
- No extraiga el dispositivo USB mientras se encuentre en funcionamiento.
- Para dispositivos USB de gran capacidad, el proceso de búsqueda podría prolongarse varios minutos.
- Para evitar pérdidas de datos, realice una copia de seguridad de todos los datos.
- Si utiliza un cable alargador o un concentrador USB, el dispositivo USB puede no ser reconocido por la unidad.
- No se admitirán dispositivos que utilicen sistema de archivos NTFS. (Sólo es admisible el sistema de archivos FAT (16/32).)
- Esta unidad no será admisible cuando el número total de archivos sea igual o superior a 1 000.
- No se admiten discos duros externos, dispositivos bloqueados o discos duros USB.
- El puerto USB de la unidad no puede conectarse a una computadora. La unidad no puede usarse como dispositivo de almacenamiento.

## Control remoto

1

Comenzando

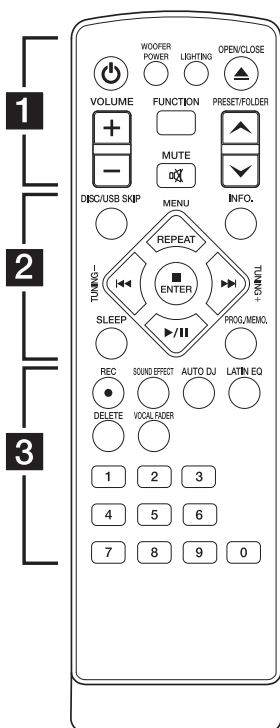

1

**⏻ (PRENDIDO):** Prende y apaga la unidad.

**WOOFER POWER:** Enciende o apaga el woofer.

**LIGHTING:** Cambia los efectos de iluminación.

**▲ (OPEN/CLOSE):** abre y cierra la bandeja de discos.

**VOLUME +/-:** Ajusta el volumen de los altavoces.

**FUNCTION:** Escoge la función y la fuente de entrada.

**⊘ MUTE:** Para silenciar el sonido.

**PRESET/FOLDER ▲/▼:** Busca una carpeta con archivos MP3/WMA. Cuando se reproduce un CD/USB que contiene archivos MP3/WMA en diversas carpetas, pulse **PRESET/FOLDER ▲/▼** para seleccionar la carpeta que desea reproducir. Seleccione un "número de presintonía" para una emisora de radio.

2

**DISC/USB SKIP:** Selecciona un CD o USB deseado.

**INFO.:** Comprueba la información de tu música. Los archivos MP3 a veces disponen de etiquetas. Las etiquetas proporcionan información sobre el título, intérprete, álbum y hora.

**REPEAT (MENU):**

- Escuche sus pistas una y otra vez o de forma aleatoria.
- Regresa al menú anterior (iPod).

**TUNING +/-:** Sintoniza la estación de radio deseada.

**⏮/⏭ (Skip/Search):**

- Salta rápido adelante o atrás.
- Busca una sección dentro de una pista

**▶/⏸ (Play/Pause):** Inicia o pausa la reproducción.

**■ ENTER:** Detiene la reproducción o grabación.

**SLEEP:** configura el sistema para apagarse automáticamente a una hora concreta. (Regulador de luz: la ventana de visualización se oscurecerá la mitad.)

**PROG./MEMO.:**

- Para almacenar emisoras de radio. Si ha guardado emisoras de radio a través de **PROG./MEMO.**, puede desplazarse por ellas para seleccionar una.
- Escuche sus pistas de audio en cualquier orden.



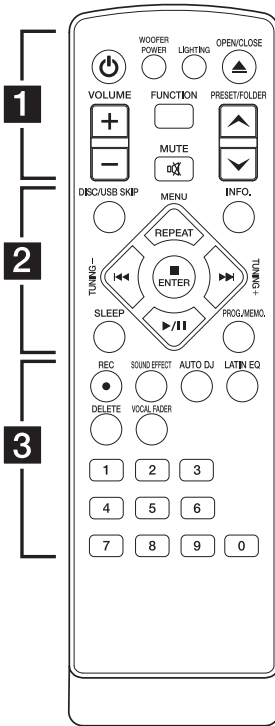

..... **3** .....

● **REC:** Grabación directa por USB.

**SOUND EFFECT:** Puede escoger efectos de sonido.

**AUTO DJ:** Selecciona el modo AUTO DJ (Para obtener más información, consulte la página 18).

**LATIN EQ:** Elige el ecualizador para música Latina.

**DELETE:** Elimina archivos MP3 / WMA.

**VOCAL FADER:** Puede disfrutar de la función de karaoke reduciendo la voz del cantante en las diferentes fuentes.

**Botones numéricos de 0 a 9 :** Selecciona las pistas numeradas, archivos, o número preestablecido.

1

Comenzando

## Instalación de la batería

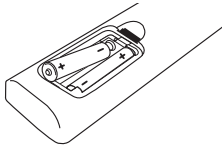

Quite la cubierta de las baterías en la parte posterior del control remoto, e inserte dos baterías (tamaño AAA) de 1,5 Vcc forma que  $\oplus$  y  $\ominus$  se ajusten correctamente.

# Panel frontal

1

Comenzando

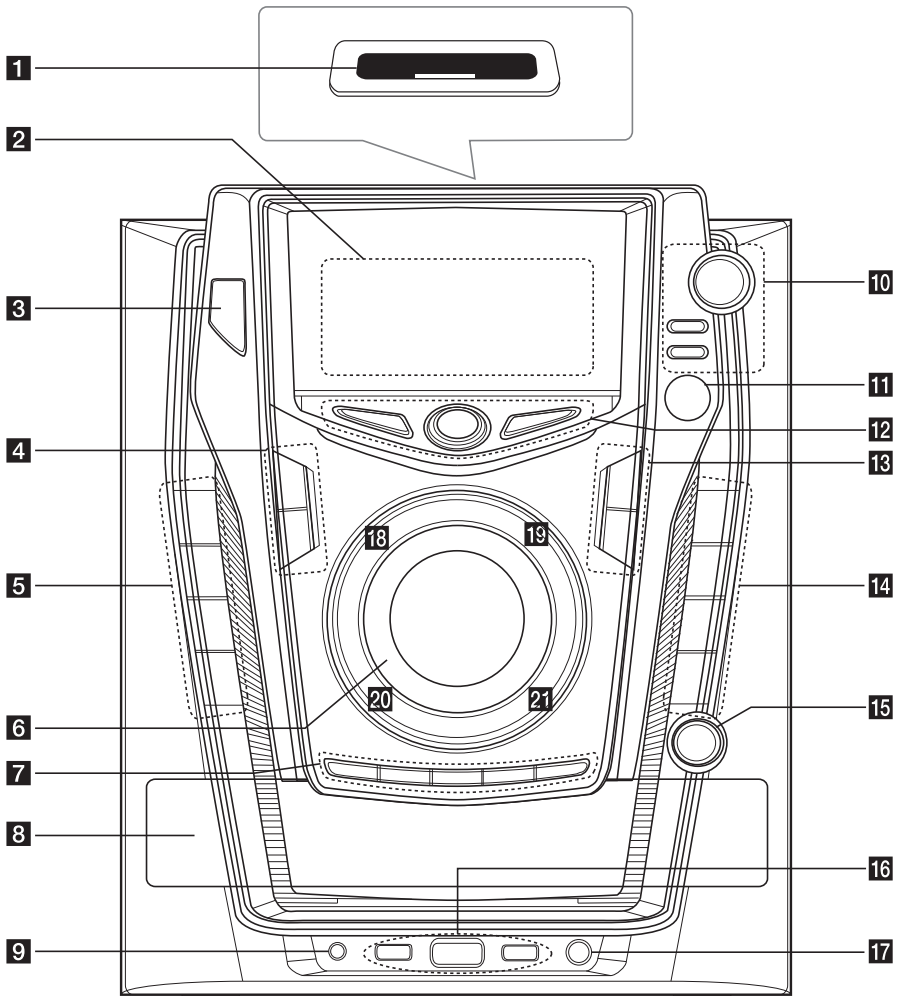

**1 Dock del iPod****2 Ventana de visualización****3**  **(Prendido)****4 TIMER**

Con la función TIMER (temporizador) puede encender o apagar la reproducción de un CD o USB o la recepción del sintonizador en el momento deseado.

**CLOCK**

Para configurar el reloj y ver la hora.

**5 CD/USB**

Selecciona la función CD o USB.

**TUNER**

Selecciona la función TUNER.

**IPOD/ AUX**

Selecciona la función AUX o iPod.

**PORT. IN**

Selecciona la función PORT. IN.

**6 VOLUME**

Ajusta el volumen de los altavoces.

**7 DISC / USB SKIP**

Selecciona un CD o USB deseado.

**DISC 1/ DISC 2/ DISC 3**

Puede seleccionar directamente el CD deseado.

**OPEN/CLOSE****8 Bandeja de disco****9 PORT. IN jack****10 FILE SEARCH**

Moverse a otro archivo/pista o puede seleccionar el rango de sintonía.

**FOLDER**

Pasa al modo de selección de carpeta y archivo.

**DELETE**

Elimina archivos MP3 / WMA.

**11 Sensor de control remoto****12 LATIN EQ (ECUALIZADOR LATINO)**

Elige ecualizador local especial.

**AUTO DJ**

Selecciona el modo AUTO DJ (Para obtener más información, consulte la página 18).

**BASS BLAST**

Durante la reproducción, refuerce los agudos, los graves y el efecto de sonido surround.

**13 SET**

Confirma la configuración.

**USER EQ**

Control de registro de sonido.

**14 SOUND EFFECT**

Le permite escoger efectos de sonido.

**LIGHT EFFECT**

Cambia efectos de iluminación.

**SUBWOOFER - LIGHTING / DEMO (DEMOSTRACION DE SUBWOOFER – ILUMINACIÓN).**

Cambia a la demostración de subwoofer y efectos de iluminación. / Mostrar demo.

**VOCAL FADER**

Puede disfrutar de la función de karaoke reduciendo la voz del cantante en las diferentes fuentes.

**15 MIC VOL.****16 Puerto USB**

Usted puede reproducir archivos de sonido al conectar un dispositivo USB.

**REC TO USB 2**

Grabación en USB.

**17 MIC jack****18** 

Detiene la reproducción o la cancela.

**19 >||, ST. / MONO**

Inicia o pausa la reproducción, escoge sonido Mono/ Estéreo.

**20 I<<**

Prev./Scan (Anterior / Exploración)

**21 >>I**

Next/Scan (Siguiente / Explorar)

## Panel trasero

1

Comenzando

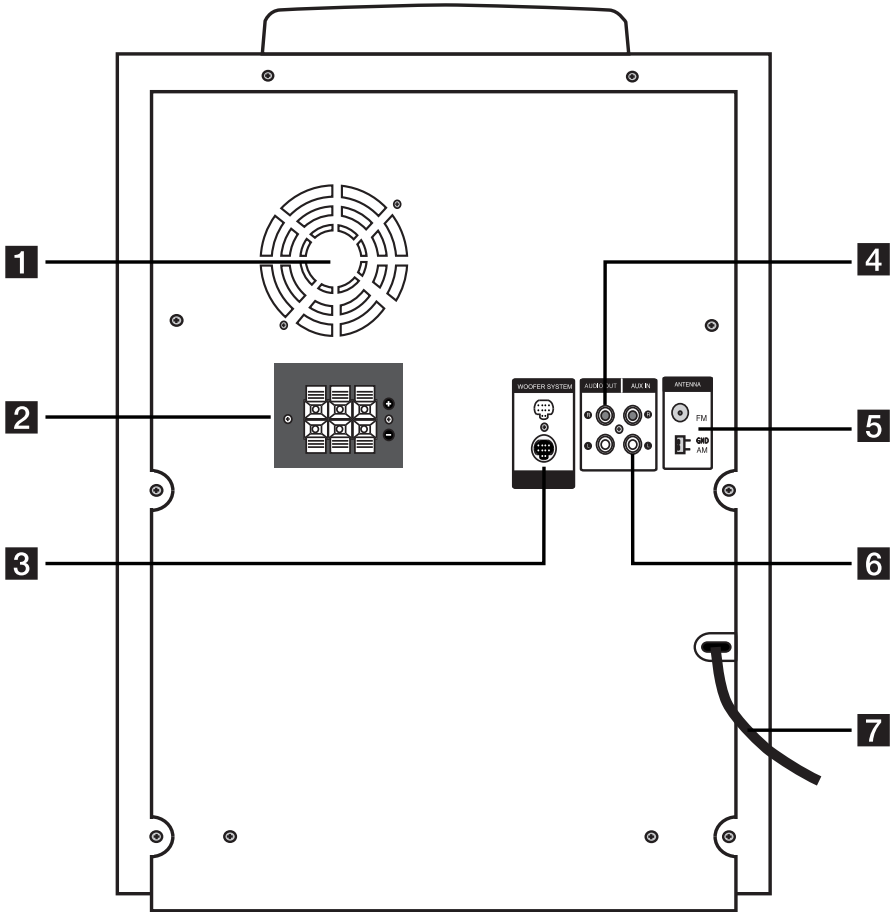

**1** Ventilador de refrigeración

**2** Terminal del altavoz

**3** Conectores de WOOFER SYSTEM (SISTEMA DE WOOFER)  
(Cable de luz del woofer)

**4** Conector de salida AUDIO OUT

**5** ANTENNA (FM, AM)

**6** Conector auxiliar (AUX IN)

**7** Cable de alimentación

## Conexión de los altavoces

### Acople de los altavoces a la unidad

Para conectar el cable a la unidad, presione con el dedo cada lengüeta de plástico para abrir los terminales de conexión en la unidad. Inserte el cable y suelte la lengüeta.

Conecte el extremo negro de cada cable a los terminales marcados con el símbolo - (negativo) y el otro extremo a los terminales marcados con el símbolo + (positivo).

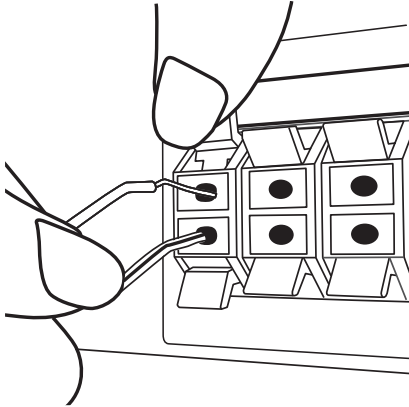

Color	Bocina	Posición
Naranja	Realzador de graves	Cualquier posición delantera
Rojo	Frontal	Frontal derecha
Blanco	Frontal	Frontal izquierda

#### ⚠ Precaución

- Tenga cuidado y asegúrese de que los niños no se apoyen o dejen objetos en el \*conducto de la bocina.  
\*Conducto de la bocina: Abertura para sonidos bajos en la estructura (alojamiento) de la bocina.
- Coloque el altavoz central fuera del alcance de los niños. De lo contrario, podría caer el altavoz y provocar lesiones personales y/o daños materiales.
- Asegúrese de instalar el altavoz con otra(s) persona(s) para evitar que se caiga, ocasionando lesiones al instalador.

### Conectando los cables de woofer a la unidad

Para conectar el cable de woofer (Cable de luz del woofer) a la unidad, inserte el cable a los conectores WOOFER SYSTEM en la unidad.

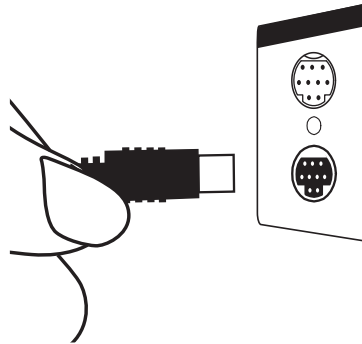

#### ⚠ Precaución

- Asegúrese de que las flechas en los extremos de los cables deben ser hacia el lado superior.
- Asegúrese de conectar los cables a conectores apretados fuertemente en la unidad.

## Conexión de equipo opcional

2

Conectando

### Conexión a entrada auxiliar

Conecte el cable de salida de un dispositivo externo (videocámara, TV, reproductor, etc.) a la entrada auxiliar AUX IN (L/R).

Si su dispositivo sólo tiene una salida de audio (mono), conéctela a la toma de audio izquierda (blanca) de la unidad.

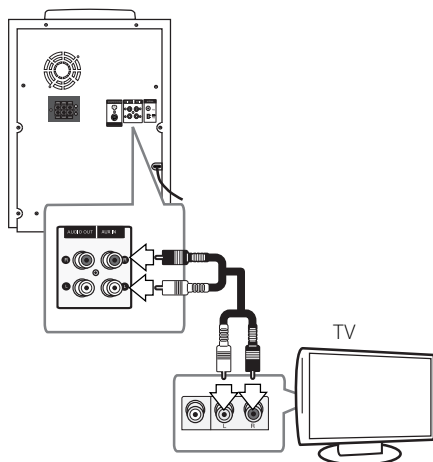

### Conexión PORT.IN (Puerto de entrada)

Conecte una salida (de audífonos o salida de línea) de un dispositivo portátil (MP3 o PMP etc) al PUERTO. Conector IN.

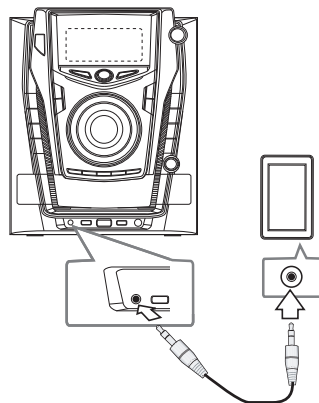

### Conector de salida AUDIO OUT

Puede conectar otro dispositivo.

Conecte las clavijas de SALIDA DE AUDIO izquierda y derecha de la unidad a las tomas de audio izquierda y derecha de otro dispositivo por medio de los cables de audio.

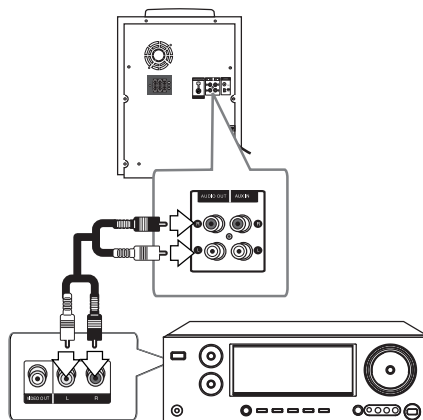

## Conexión USB

Conecte el puerto USB de la memoria USB (o de un reproductor MP3, etc.) al puerto USB, en la parte frontal de la unidad.

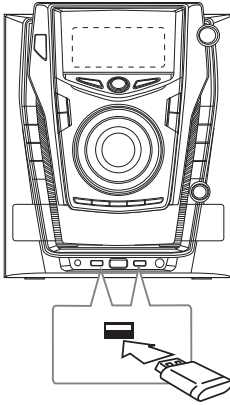

### ! Nota

- Retirar el dispositivo USB de la unidad
  1. Seleccione una función o modo diferente o pulse **ENTER** en el mando a distancia o **OK** en la unidad dos veces seguidas.
  2. Retire el dispositivo USB de la unidad.
- Sólo se puede recargar el iPod a través del puerto USB. Para escuchar música en el iPod, consulte la página 22.

## Conexión de la antena

Conecte la antena FM/AM facilitada para escuchar la radio.

Conecte la antena de cuadro AM al conector de antena AM. (A)

Conecte la antena de hilo FM al conector de antena FM. (F)

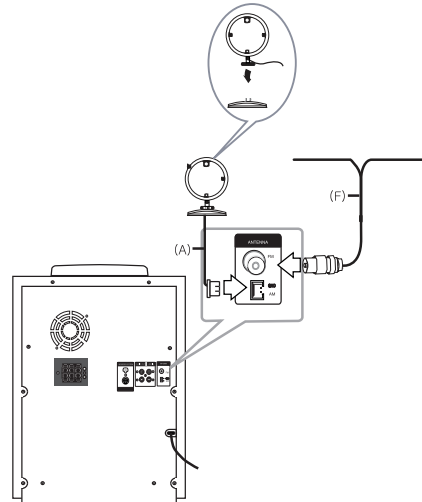

### ! Nota

- Para evitar la captación de ruido, mantenga la antena de cuadro AM alejada de la unidad y de otros componentes.
- Asegúrese de extender por completo el cable de la antena FM. Después de conectar el cable de la antena FM, manténgalo horizontal.

## Funcionamiento básico

### Funcionamiento del CD/USB

1. Inserte el disco utilizando **▲ OPEN/CLOSE** o conecte el dispositivo USB al puerto USB.
2. Seleccione la función **CD** o **USB** presionando **FUNCTION** en el control remoto o el botón **CD/USB** en la unidad.
3. Seleccione el disco pulsando **DISC/USB SKIP**, **DISC1**, **DISC 2**, **DISC 3** en la unidad o **DISC/USB SKIP** en el control remoto.

### ! Nota

La pantalla cambia en el siguiente orden.

USB	MP3/ WMA CD	AUDIO CD
REPEAT TRK	REPEAT TRK	REPEAT TRK
REPEAT DIR	REPEAT DIR	-
-	REPEAT CD	REPEAT CD
REPEAT ALL	REPEAT ALL	REPEAT ALL
RANDOM	RANDOM	RANDOM
OFF	OFF	OFF

3

Operación

To	Qué hacer
Detener	Pulse <b>■ ENTER</b> en el control remoto o <b>□</b> en la unidad.
Reproducir	Pulse <b>▶/  </b> en el control remoto o <b>&gt;  </b> en la unidad.
Pausar	Pulse <b>▶/  </b> en el control remoto o <b>&gt;  </b> en la unidad.
Buscar una sección dentro de una pista	Pulse <b>◀◀/▶▶</b> en el control remoto o <b>◀◀/ ▶▶</b> en la unidad. Durante la reproducción y suéltelo en el punto que desea escuchar.
Seleccionando archivos o pistas directamente	Pulse <b>los botones numéricos de 0 a 9</b> en el control remoto para pasar directamente a la pista o al archivo deseado.
Saltar a la pista o al archivo anterior/ siguiente	Durante la reproducción, presione ó girar; (1) para pasar a la pista/archivo siguiente : - En el control remoto: <b>▶▶</b> - En la unidad: <b>FILE SEARCH</b> o <b>&gt;&gt; </b> (2) para regresar a la pista/archivo anterior o para regresar al principio de la pista/ archivo actual: - En el control remoto: <b>◀◀</b> - En la unidad: <b>FILE SEARCH</b> o <b> ◀◀</b>
Reproducción repetitiva o aleatoria	Pulse <b>REPEAT</b> repetidamente en el ontral remoto. Consulte la nota para los detalles acerca del cambio de pantalla.



## Seleccionando una carpeta y un archivo MP3 / WMA

### En la unidad

1. Pulse **FOLDER** (carpeta) y después gire el botón **FILE SEARCH** (búsqueda de archivo) hasta que aparezca la carpeta deseada.
2. Pulse **FILE SEARCH** (búsqueda de archivo) o **>||**.
3. Si desea ir a una carpeta superior, pulse **FOLDER** (carpeta).
4. Gire el botón **FILE SEARCH** (búsqueda de archivo) hasta que aparezca el archivo deseado. Pulse **>||** para reproducir.

### En el mando a distancia

1. Pulse **PRESET/FOLDER** (selección/carpeta) **▲/▼** repetidamente hasta que aparezca la carpeta deseada.
2. Pulse **▶/||** para reproducir. El primer archivo de la carpeta se reproducirá.

## Eliminando un archivo MP3 / WMA

Puede borrar el archivo, carpeta o formato pulsando **DELETE**. (Sólo USB)

1. Pulse **DELETE** repetidamente durante la selección del archivo MP3 / WMA. Esta función sólo está disponible en estado de stop (detenido). La pantalla cambia en el orden siguiente.
  - ¿ELIMINAR? : Elimina el archivo
  - DEL FOLDER : borra la carpeta
  - FORMAT? : formato USB
2. Para eliminar archivo / formato de la carpeta, presione **▶/||** en el control remoto ó presione **>||** en la unidad.
3. Si desea salir del modo en curso, pulse **■ ENTER** (aceptar) en el mando a distancia o pulse **□** en la unidad.



### Precaución

- No extraiga el dispositivo USB durante la operación. (reproducción, etc.)
- Se recomienda respaldar la información regularmente para prevenir la pérdida de datos.
- La función eliminar puede no ser ofrecida, dependiendo del estatus del USB. (lock, etc.)

## Otras funciones

### Reproducción programada

La función de programa le permite guardar sus archivos favoritos desde cualquier disco o dispositivo USB en la memoria del receptor.

Un programa puede contener 20 pistas.

1. Introduzca un CD o USB y espere a que se ordene.
2. Pulse **PROG./MEMO.** en el control remoto en modo de parada.
3. Púselo o gírelo para seleccionar una pista;
  - En el control remoto: **◀◀/▶▶**
  - En la unidad: **FILE SEARCH** o **|◀◀/▶▶|**
4. Pulse de nuevo **PROG./MEMO.** para guardar y seleccionar una nueva pista.
5. Pulse **▶/||** para reproducir los archivos de música programados.
6. Para borrar la selección, pulse **■ ENTER** dos veces.



### Nota

Los programas también se borran cuando el disco o el dispositivo USB se retira, la unidad se apaga o la función cambia a otro modo.

### Desactivar el sonido de forma temporal

Pulse **⊗ MUTE** para desactivar el sonido de la unidad.

Puede silenciar su unidad para, por ejemplo, contestar el teléfono, el icono de silenciar "X" parpadea en la pantalla.

## Reproducción AUTO DJ

Auto DJ mezcla el final de una canción con el principio de otra para conseguir una reproducción continua. Ecualiza el volumen de las diversas pistas para que la reproducción sea uniforme.

Presione **AUTO DJ** repetidas veces en el control remoto o en la unidad, la pantalla cambia en el siguiente orden, RANDOM (AUTO DJ RANDOM) -> REPEAT DISC/ ALL (AUTO DJ SEQUENTIAL) -> (AUTO DJ OFF).

Modo	Ventana de visualización	Descripción
OFF	- (AUTO DJ OFF)	-
RANDOM	RANDOM (AUTO DJ RANDOM)	En este modo se reproduce la música de manera aleatoria.
REPEAT	REPEAT DISC/ ALL (AUTO DJ SEQUENTIAL)	En este modo se repite la reproducción de música.

## Visualización de información del archivo (ETIQUETA ID3)

Mientras reproduce un archivo MP3 que contiene información del archivo, puede visualizarla pulsando **INFO**.

## DEMO

En estado de apagado, se demuestra la función en pantalla al presionar **SUBWOOFER - LIGHTING/ DEMO (ILUMINACION DE SUBWOOFER / DEMO)**. Para cancelar la DEMO, presione de nuevo.

### ! Nota

- En DEMO, la unidad permanecerá en estado DEMO, incluso si se desenchufa el cable de alimentación.
- Puede disfrutar de otras funciones durante el modo DEMO. A continuación, el modo DEMO quedará en un estado de pausa temporal.
  - Si no pulsa ninguna tecla en 10 segundos, se volverá a la reproducción en DEMO automáticamente.

### ! Nota

- En el AUTO DJ no se admite la búsqueda de una sección dentro de una pista ni la reproducción repetida o aleatoria.
- Mientras el modo AUTO DJ está activado los botones **PRESET/FOLDER**  $\wedge/\vee$  en el mando a distancia o **FOLDER** en la unidad quedarán bloqueados.
- Si se mueve a otras funciones o detiene la música usando  $\square$  en la unidad (o  $\blacksquare$  **ENTER** en el control remoto) en el modo AUTO DJ, la función AUTO DJ se deshabilitará.
- La función AUTO DJ no funcionará en canciones con duración menor a 60 segundos.
- Durante la grabación, la función AUTO DJ no está disponible.
- Si cambia un disco mientras está activada la función AUTO DJ, la función se desactivará.

## VOCAL FADER

Puede disfrutar de la función de karaoke reduciendo el volumen de la voz en las diferentes fuentes. (MP3/ WMA/ CD/ etc.) Presione **VOCAL FADER** (DESVANECIMIENTO VOCAL).

Para cancelarlo, pulse **VOCAL FADER** de nuevo.

- La calidad de VOCAL FADER puede ser diferente dependiendo de las condiciones de grabación de los archivos de música.

## Uso del micrófono

1. Conecte su micrófono a la toma **MIC jack**.
2. Reproduzca la canción que desee.
3. Cante con la música. Ajuste el volumen del micrófono girando en ambas direcciones el control **MIC VOL** en la unidad.

### ! Nota

- Si no está utilizando el micrófono, baje el **MIC VOL** del mismo al mínimo o apáguelo y desconéctelo de la toma **MIC jack**.
- Si el micrófono está demasiado cerca del altavoz es posible que se produzca un sonido chirriante. En este caso, aleje el micrófono del altavoz o baje el volumen del micrófono utilizando el control **MIC VOL**.
- Si el sonido que se emite por el micrófono es extremadamente alto, puede distorsionarse. En este caso, gire el control **MIC VOL** al mínimo.

## Funcionamiento del sintonizador

Asegúrese de que la antena de AM y la de FM estén conectadas. (Consulte la página 15)

## Escuchar la radio

1. Pulse **FUNCTION** hasta que aparezca en la ventana de la pantalla FM o AM.  
Se sintonizará la última emisora recibida.
2. Pulse durante aprox. dos segundos en **TUNING -/+** hasta que la indicación de frecuencia comience a cambiar, después suéltelo. La búsqueda se detiene cuando la unidad sintoniza una emisora.

○

Pulse **TUNING -/+** varias veces.

3. Ajuste el volumen mediante el giro de **VOLUME** en el panel frontal o pulsando varias veces en **VOLUME +/-** en el control remoto.

3

Operación

## Configuración de las emisoras de radio

Puede configurar 50 emisoras en FM y AM.

Antes de sintonizar, asegúrese de bajar el volumen.

1. Pulse **FUNCTION** hasta que aparezca en la ventana de la pantalla FM o AM.
2. Presione para seleccionar la frecuencia deseada;
  - En el control remoto: **TUNING -/+**
  - En la unidad: **|<</>>|**
3. Pulse **PROG./MEMO.** un número predeterminado parpadeará en la ventana de la pantalla.
4. Pulse **PRESET/FOLDER ^/V** para seleccionar el número predeterminado que desee.
5. Pulse **PROG./MEMO.** Se guardará la emisora.
6. Repita los pasos 2 al 5 para guardar otras emisoras.
7. Para escuchar una emisora, pulse **PRESET/FOLDER ^/V** o botones numéricos de 0 a 9.

## Eliminación de todas las emisoras guardadas

1. Mantenga pulsado **PROG./MEMO.** durante dos segundos. "ERASE ALL" parpadeará en la pantalla del unidad.
2. Pulse **PROG./MEMO.** para borrar todas las estaciones de radio guardadas.

## Mejora de una mala recepción de FM

Presione **>|| ST. / MONO** en la unidad o **▶/||** en el control remoto. Esto cambiará el sintonizador de estéreo a mono, por lo general, mejorará la recepción.

## Ajuste del sonido

### Configuración del modo surround

Este sistema cuenta con varios campos de sonido surround predeterminados. Puede seleccionar el modo de sonido que desee a través de **SOUND EFFECT.**

Los elementos del ecualizador visualizados podrían diferir dependiendo de las fuentes y efectos de sonido.

EN PANTALLA	Descripción
NATURAL	Disfrutará de un sonido agradable y natural.
EFECTO SONORO REGIONALIZADO	Efecto sonoro optimizado regionalmente. (FORRO/ FUNK/ SERTANEJO/ DANGDUT/ ARABIC/ PERSIAN/ INDIA/ REGUETON/ MERENGUE/ SALSA/ SAMBA/ CUMBIA/ AFRO)
AUTO EQ	Ajuste el sonido del ecualizador al modo más similar al del género de las etiquetas ID3 MP3 que se incluyen en los archivos de las canciones.
POP CLASSIC JAZZ ROCK	Este programa ofrece una atmósfera sonora emocionante, proporcionándole la sensación de estar en un concierto de rock, pop, jazz o clásico.
MP3 - OPT	Este función está optimizada para archivos comprimidos en MP3. Mejora los graves.
BASS BLAST	Durante la reproducción, refuerce los agudos, los graves y el efecto de sonido surround.
LOUDNESS	Mejora los graves y agudos.
VIRTUAL	Refuerza el efecto de los agudos, bajos y el sonido envolvente.
BYPASS	Disfrutará del sonido sin el efecto proporcionado por el ecualizador.

### ! Nota

- En algunos altavoces, el sonido podría no escucharse o escucharse a volumen bajo dependiendo del modo de sonido.
- Tal vez necesite reiniciar el modo de sonido envolvente, después de haber seleccionado la entrada, a veces incluso cuando la banda sonora haya cambiado.
- Al presionar el botón **BASS BLAST** (EXPLOSIÓN DE BAJOS) en la unidad puede seleccionar directamente el sonido **BYPASS** o **BASS BLAST** (EXPLOSIÓN DE BAJOS).

## Configurar el USER EQ

Puede escuchar música con el efecto de sonido deseado ajustando los bajos (BASS), medios (MIDDLE) y agudos (TREBLE).

1. Pulse **USER EQ**.  
Se muestra "USER EQ".
2. Pulse **SET** para ingresar a **USER EQ**.
3. Seleccione el BAJO, MEDIO o TREBLE ef ect sonido que desee girando **FILE SEARCH**.
4. Pulse **|<</>>|** para elegir el nivel de sonido que desea.
5. Para finalizar la configuración, pulse **SET**.

## Ajuste del reloj

1. Encienda la unidad.
2. Pulse **CLOCK** durante al menos 2 segundos.
3. Elija una opción pulsando **|<</>>|**.  
- AM 12:00 (para que se muestre AM y PM) o bien 0:00 (para la opción de 24 horas)
4. Presione **SET** (ESTABLECER) para confirmar su selección.
5. Seleccione las horas presionando **|<</>>|**.
6. Pulse **SET**.
7. Seleccione los minutos presionando **|<</>>|**.
8. Pulse **SET**.

## Uso de su reproductor como reloj despertador

1. Encienda la unidad.
2. Pulse **TIMER**. Las funciones parpadearán.
3. Pulse **SET** cuando aparezca la función con la que desee despertarse.
4. Se mostrará "ON TIME". Este es el tiempo deseado en el que la unidad se encenderá. Pulse **|<</>>|** para cambiar las horas y los minutos y **SET** para guardar el resultado.
5. Se visualizará el mensaje "OFF TIME". Este es el tiempo deseado en el que la unidad se apagará.
6. Pulse **|<</>>|** para cambiar las horas y los minutos y pulse **SET** para guardar el resultado.
7. Pulse **|<</>>|** para cambiar las horas y los minutos y pulse **SET** para guardar el resultado. El icono de reloj "⌚" muestra que la alarma está configurada.
8. Pulse 2 veces el botón **TIMER**. Puede comprobar el estado de configuración.

### ! Nota

- Si quiere configurar la hora del reloj, puede comprobar la hora pulsando en **CLOCK** incluso cuando el reproductor esté apagado.
- Si quiere configurar la hora del reloj y la alarma, puede comprobar el icono de la alarma "⌚" pulsando en **CLOCK** incluso cuando el reproductor esté apagado.
- Si ajusta la hora y la alarma, puede comprobar el icono de alarma "⌚" y la información de configuración pulsando **TIMER** incluso cuando la unidad está apagada.

## Configuración del temporizador

Presione **SLEEP** (DORMIR) una o más veces para seleccionar el tiempo de retraso entre 10 y 180 minutos. Después de este tiempo la unidad se apagará.

Para cancelar la función **SLEEP**, pulse varias veces **SLEEP** hasta que aparezca "SLEEP 10" y después pulse una vez más mientras "SLEEP 10" se muestra en la pantalla.

### ! Nota

- Puede comprobar el tiempo restante antes de que se apague la unidad.
- Presione **SLEEP**. El tiempo restante aparecerá en el visualizador.

## Dimmer

Pulse **SLEEP** una vez. El LED (diodo emisor de luz) del panel frontal se apaga y la ventana de visualización se oscurece hasta una iluminación media. Para cancelarlo, pulse repetidamente **SLEEP** hasta el paso dim off.

## Operaciones avanzadas

### Reproducción de iPod

Puede disfrutar del sonido con su iPod. Para más información sobre el iPod, consulte la Guía de usuario del iPod.

1. Conecte el iPod firmemente.

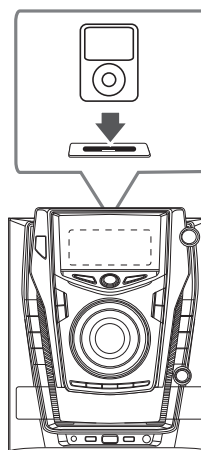

Al encender la unidad, el iPod se encenderá automáticamente y comenzará a cargarse.

2. Pulse **AUX/iPod/PORT. IN** en la unidad o **FUNCTION** en el control remoto para seleccionar la función iPod. Puede utilizar el iPod con la pantalla del iPod usando el control remoto incluido o con los controles del iPod.

Función	Qué hacer	
	EN LA UNIDAD	EN EL CONTROL REMOTO
Pausa o reinicio	>	▶/
Saltar	<</>>	◀◀/▶▶
Buscar	Presione y mantenga presionado  <</>>	Presione y mantenga presionado ◀◀/▶▶
Regresa al menú anterior	-	<b>REPEAT (MENU)</b>
Avanza hasta un elemento que desee	-	<b>PRESET/ FOLDER ^/V</b>
Selecciona un elemento	□	■ <b>ENTER</b>

## Compatible con iPod

- Recomendamos instalar la última versión del software.
- La unidad soporta los siguientes modelos / iPod nano 1 G, 2 G, 3 G, 4 G, 5 G, 6 G/ iPod classic/ iPod 4 G, 5 G/iPod touch 2 G, 3 G, 4 G/ iPhone 3 G, 4.
- Para algunos modelos, la unidad podría no operar dependiendo de la versión de software del fabricante.
- Dependiendo de la versión de software del iPod, usted no podría controlar al iPod desde el reproductor.

### ! Nota

- Si la unidad muestra un mensaje de error, siga el mensaje. Un mensaje de error "ERROR".
  - El iPod no está conectado firmemente.
  - Esta unidad reconoce a su iPod como dispositivo desconocido.
  - El iPod está excepcionalmente bajo de carga.
- ➔ Es necesario cargar la batería.
- ➔ Si usted cambia la batería mientras el iPod tiene la energía demasiado baja, podría tardar más en ser cargado.
- El iPod no admite la función de grabación cuando está conectado.
- Dependiendo de la versión de software del iPod, podría no ser posible controlarlo desde esta unidad. Recomendamos instalar la versión de software más reciente.
- Si utiliza una aplicación, realiza una llamada o envía o recibe un mensaje de texto SMS, etc. en su iPod touch o iPhone, desconéctelo de esta unidad y después utilícelo.
- Si tiene un problema con el iPod, visite [www.apple.com/support/ipod](http://www.apple.com/support/ipod).

## Escuchar música desde el lector portátil o dispositivo externo

La unidad puede utilizarse para leer música a través de multitud de lectores portátiles o dispositivos externos. (Consulte la página 14).

1. Conecte el lector portátil a la toma **PORT. IN** de la unidad.

O

Conecte el dispositivo externo al conector AUX IN (ENTRADA AUXILIAR) de la unidad.

2. Desconecte la corriente pulsand **⏻/I**.
3. Seleccione la función PORTABLE (PORTÁTIL) o AUX (AUXILIAR) presionando **FUNCTION** (FUNCIÓN) en el control remoto o **AUX/iPod/PORT. IN** en la unidad.
4. Prenda el lector portátil o dispositivo externo e inicie la lectura.

## Cambiando el efecto de la iluminación

Usted puede cambiar los efectos luminosos de la unidad presionando **LIGHTING** en el control remoto ó **LIGHTING EFFECT** en la unidad en tipos de 5. (Modo de Nivel de Adelantado / Modo de Nivel de Picos / Modo de Nivel de Centro / Modo Inversión / Modo de Nivel de Ducha.)

## Cambiando la iluminación del woofer

Si pulsa **SUBWOOFER-LIGHTING/ DEMO** podrá escoger entre 5 efectos luminoso diferentes del altavoz de bajos. (LED Encendido predeterminado/ LED Medidor de niveles/ LED Detector de sonido/ LED Niveles inversos/ LED Siempre encendido)

## Encendido/apagado del woofer

Usted puede encender o apagar el woofer presionando el botón **WOOFER POWER** en el control remoto.

## Grabar a USB

Puede grabar varias fuentes de sonido en el USB.

1. Conecte el dispositivo USB a la unidad.
2. Elija una función en la cual desee grabar usando **CD/USB, TUNER** en la unidad o **FUNCTION** en el control remoto.

Grabación de una pista - Usted puede grabar en un USB después de reproducir un archivo que desee.

Grabación de todas las pistas - puede grabar en un USB después de detenerse.

Grabación de lista de programas - después de acceder a la lista de programas puede grabarla en un USB.

3. Pulse **RECTO USB 2** en la unidad o **● REC** en el control remoto.  
- Si usted conecta **USB1** y **USB2**, presione **>||** para grabar al **USB1** y presione **□** para grabar para **USB2**.
4. Para detener la grabación, pulse **□** en la unidad o **■ ENTER** en el control remoto.

## Para seleccionar el índice de bits y la velocidad de grabación

1. Pulse **RECTO USB 2** en la unidad o **● REC** en el control remoto durante más de 3 segundos.
2. Púlselo o gírelo para seleccionar el bit rate;  
- En el control remoto: **⏪/⏩**  
- En la unidad: **|<</>>|**
3. Pulse de nuevo **RECTO USB 2** en la unidad o **● REC** en el control remoto para seleccionar la velocidad de grabación.
4. Púlselo o gírelo para seleccionar la velocidad de grabación que desee; (Sólo AUDIO CD)  
- En el control remoto: **⏪/⏩**  
- En la unidad: **|<</>>|**

### X1 SPEED

- Puede escuchar música mientras la graba.

### X2 SPEED

- Sólo puede grabar el archivo de música.

5. Pulse **RECTO USB 2** en la unidad o **● REC** en el control remoto para finalizar el ajuste.



## Copiando de USB a USB

Puede hacer la copia de diferentes fuentes de sonido en **USB1** a **USB2** en la función **USB**.

1. Conecte un USB que contenga los archivos deseados de sonido al **USB1**.
2. Conecte un USB vacío en **USB2**.
3. Pulse **REC TO USB 2** en la unidad ● **REC** en el control remoto.
4. Para detener la grabación, pulse □ en la unidad o ■ **ENTER** en el control remoto.

## Pausar la grabación

Durante la grabación, pulse **REC. TO USB2** para pausar la grabación. Pulse ● **REC** para continuarla. Presiónelo de nuevo para re-iniciar la grabación. (Sólo Radio/ AUX/ Portable)

### ! Nota

- Podrá chequear el porcentaje de grabación del dispositivo USB en pantalla durante dicho proceso. (Sólo CDs de audio y MP3/ WMA)
- Durante la grabación de MP3/ WMA, no hay sonido.
- Cuando detenga la grabación durante la lectura, el último archivo que estaba siendo grabado quedará guardado. (Sólo CDs de audio)
- No desconecte o apague el dispositivo USB durante la grabación USB. De lo contrario, podría generar un archivo incompleto, imposible de eliminar en la computadora.
- Si la grabación USB no es posible, aparecerán en la ventana de visualización los mensajes.  
"NO USB", "ERROR", "USB FULL" o "NO REC"
- No pueden usarse lectores multitarjeta ni discos duros externos para la función de grabación USB.
- Un archivo se graba con 512 Mbytes al grabar en larga duración.
- Al detener la grabación durante la lectura, el archivo no se guardará.
- No podrá grabar más de 999 archivos.
- Se almacenarán de la siguiente forma.

AUDIO CD	MP3/ WMA	Otras fuentes*
■ CD_REC   TRK_001   TRK_002   :   :	■ FILE_REC   ABC(File name)   DEF(File name)   :   :	■ EXT_REC   AUDIO_001   AUDIO_002   :   :

\*: Radio, AUX, Portable y los similares.

La copia sin autorización de material protegido, incluyendo software, archivos, radiodifusiones y grabaciones de sonido, puede conllevar una infracción de las leyes de copyright y constituir un delito. Este equipo no debe ser usado con tales fines.

**Sea responsable.**

**Respete los derechos y las leyes de copyright.**

## Solución de problemas

### General

Problema	Causa & Solución
No hay alimentación.	<ul style="list-style-type: none"> <li>• El cable de alimentación no está enchufado. Enchufe el cable de alimentación.</li> <li>• Compruebe si ha fallado la corriente eléctrica. Chequee el estado operando otros dispositivos electrónicos.</li> </ul>
No hay sonido.	<ul style="list-style-type: none"> <li>• Compruebe si ha seleccionado la función correcta. Pulse FUNCTION y compruebe la selección de la función.</li> <li>• Los cables de audio están dañados. Sustitúyalos por un cable de audio nuevo.</li> </ul>
La unidad no inicia la reproducción.	<ul style="list-style-type: none"> <li>• Un disco no reproducible se inserta. Verifique el disco a reproducir.</li> <li>• No hay ningún disco insertado. Introduzca un disco.</li> <li>• El disco está sucio. Limpie el disco. (Consulte la página 30)</li> <li>• El disco está colocado hacia abajo. Coloque el disco con la etiqueta o la cara impresa hacia arriba.</li> </ul>
Radio stations cannot be tuned in properly.	<ul style="list-style-type: none"> <li>• La antena no está bien colocada o conectada. Temperatura de funcionamiento.</li> <li>• La intensidad de la señal de la emisora de radio es muy débil. Sintone la emisora manualmente.</li> <li>• No se han presintonizado emisoras o se han borrado (cuando se sintoniza buscando presintonías). Presintonice algunas emisoras de radio, consulte la página 20 para más detalles.</li> </ul>
The remote control does not work properly.	<ul style="list-style-type: none"> <li>• El control remoto está demasiado lejos de la unidad. Haga funcionar el control remoto dentro de un margen de 7 m</li> <li>• Hay un obstáculo entre el control remoto y la unidad.</li> <li>• Se han agotado las pilas del control remoto. Reemplace las baterías con unas nuevas.</li> </ul>
El iPod no funciona.	<ul style="list-style-type: none"> <li>• Compruebe si el reproductor está conectado correctamente a la unidad.</li> </ul>
El woofer no funciona.	<ul style="list-style-type: none"> <li>• Verifique si el woofer está conectado a la unidad. Conecte correctamente los cables a la unidad. (Consulte la página 13)</li> <li>• Presione WOOFER POWER y verifique que el estado del woofer.</li> </ul>



## Marcas comerciales y licencias



iPod es una marca comercial de Apple Inc., registrada en los Estados Unidos y en otros países. iPhone es una marca comercial de Apple, Inc. Made for iPod™ (fabricado para iPod) y “Made for iPhone” (fabricado para iPhone) significa que un accesorio electrónico ha sido diseñado para su conexión específica a un iPod, o iPhone respectivamente, y ha sido certificado por el desarrollador para cumplir con las normas de funcionamiento estándar de Apple. Apple no es responsable del funcionamiento de este aparato o de su cumplimiento con normas de seguridad y reglamentaciones. Favor de tomar nota que el uso de este accesorio con iPod ó iPhone puede afectar el desempeño inalámbrico.



## Especificaciones generales

Generales	
Requisitos eléctricos	Consultar la etiqueta principal
Consumo de energía	Consultar la etiqueta principal
Dimensiones (An. x Al. x Prof.)	285 x 350 x 380 mm sin pie
Peso neto (aprox.)	6,6 kg
Temperatura de funcionamiento	5 °C a 35 °C (41 °F a 95 °F)
Humedad de funcionamiento	5 % a 90 %
Fuente de Poder del Bus	USB DC 5 V  500 mA iPod DC 5 V  1 A

Entradas/ Salidas	
ANÁLOGO AUDIO IN	1,2 V raíz cuadrático medio (1kHz 0 dB) 600 Ω conector RCA (L, R) x 1
PORT. IN	0,5 V raíz cuadrático medio (3,5 mm entrada estéreo)
ANÁLOGO AUDIO OUT	800 mV raíz cuadrático medio (1 kHz 0 dB) 600 Ω conector RCA (L, R) x 1

Sintonizador	
Rango de sintonización FM	87,5 a 108,0 MHz o 87,50 a 108,00 MHz
Rango de sintonización AM	522 a 1 620 kHz 520 a 1 710 kHz o 522 a 1 710 kHz

Amplificador		
Modo estéreo	200 W + 200 W (4 Ω a 1 kHz)	
Modo envolvente	Frente Subwoofer	200 W + 200 W (4 Ω a 1 kHz THD 10 %) 200 W (4 Ω a 60 Hz THD 10 %)

CD	
Respuesta de frecuencia	40 a 20 000 Hz
Relación señal/ruido	75 dB
Gama dinámica	80 dB

## Especificaciones de los altavoces

Altavoz frente	
Tipo	2 bocinas, 2 vías
Impedancia	4 $\Omega$
Potencia nominal de entrada	200 W
Potencia máxima de entrada	400 W
Dimensiones netas (An. x Al. x Prof.)	239 x 400 x 335 mm
Peso neto	5 kg

Passive subwoofer	
Tipo	1 bocinas, 1 vías
Impedancia	4 $\Omega$
Potencia nominal de entrada	200 W
Potencia máxima de entrada	400 W
Dimensiones netas (An. x Al. x Prof.)	272 x 333 x 365 mm
Peso neto	6 kg

- El diseño y las especificaciones están sujetos a cambio sin previo aviso.

## Mantenimiento

### Notas en los discos

#### Manipulación de los discos

Nunca pegue papel ni cinta adhesiva en el disco.

#### Guardar los discos

Tras la reproducción, guarde el disco en la caja correspondiente. No deje el disco expuesto a la luz directa del sol o cerca de una fuente de calor nunca lo deje en un coche donde esté expuesto directamente al sol.

#### Limpieza de discos

No utilice productos abrasivos como alcohol, benceno, disolventes u otros productos disponibles en el mercado. Evite igualmente los pulverizadores antiestáticos pensados para grabaciones de vinilo más antiguas.

## Manejo de la unidad

### Envío de la unidad

Guarde el embalaje original y los materiales de empaque. Si necesita enviar la unidad, para máxima protección, re empaque la unidad como fue originalmente empacada en la fábrica.

### Mantenga las superficies exteriores limpias

Cuando esté cerca de la unidad, no utilice productos volátiles como insecticidas en spray. No ejerza una presión excesiva al limpiar la unidad, a fin de evitar daños en la superficie. No deje que la unidad entre en contacto con productos de plástico o hule durante periodos prolongados.

### Limpieza de la unidad

Para limpiar el reproductor, utilice un trapo suave y seco. Si las superficies están muy sucias, utilice un trapo ligeramente humedecido con una solución de detergente suave. No utilice solventes fuertes como alcohol, bencina o thinner ya que pueden dañar la superficie de la unidad.

### Mantenimiento de la unidad

La unidad es un dispositivo de precisión y alta tecnología. Si las lentes ópticas o la unidad del disco acumulan suciedad o presentan desgaste, la calidad de la imagen se verá afectada. Para información más detallada, consulte en el centro de servicio autorizado más cercano.

5

Apéndice

