

| WORK | SEC.  | 甲                                                                       | 乙                            | 丙        | PRINTING DEGREE |             | MATERIAL AND PRINTING DESCRIPTION | LG MODEL NAME | SUFFIX | LANGUAGE | PAGE                            | REMARK |
|------|-------|-------------------------------------------------------------------------|------------------------------|----------|-----------------|-------------|-----------------------------------|---------------|--------|----------|---------------------------------|--------|
|      | BRAND | MODEL                                                                   | P/NO.                        | EXTERIER | INTERIER        |             |                                   |               |        |          |                                 |        |
| 61   |       | F8092L/ND(P)(1~9)<br>F1092L/ND(P)(1~9)<br>F1292L/ND(P)(1~9)<br>F1007NDP | MFL67449461<br>ver.031312.00 | 1        | 1               | 材质: 70g 双层纸 | F1092NDP.ABWPAGE                  | ABWPAGE       | Hebrew | 36       | Mega Pro R 440<br>English Panel |        |

<<备注 >>

1. 材质，印刷，尺寸参照作业表.
2. 印刷，文字大小和线条以LG设计基准.
3. 数字大小依据一般规格.
4. 批量生产前取的设计限度.
5. 本部品不应含有禁止物质(Pb, Cd, Hg, Cr+6, PBB, PBDE)，详细内容满足LGEPN-Z-1023.

<< NOTES >>

1. Material,printing and exterier size are refer to work tables.
2. Printing, tsxt size and line are based on LG desing film.
3. Exterier size on the drawing is cutting line.
4. Before product controlled by criteria sample.
5. The part should not contain prohibited substances(Pb,Cd,Hg,Cr+6,PBB,PBDE) and detailsShould comply with LGEPN-Z-1023.

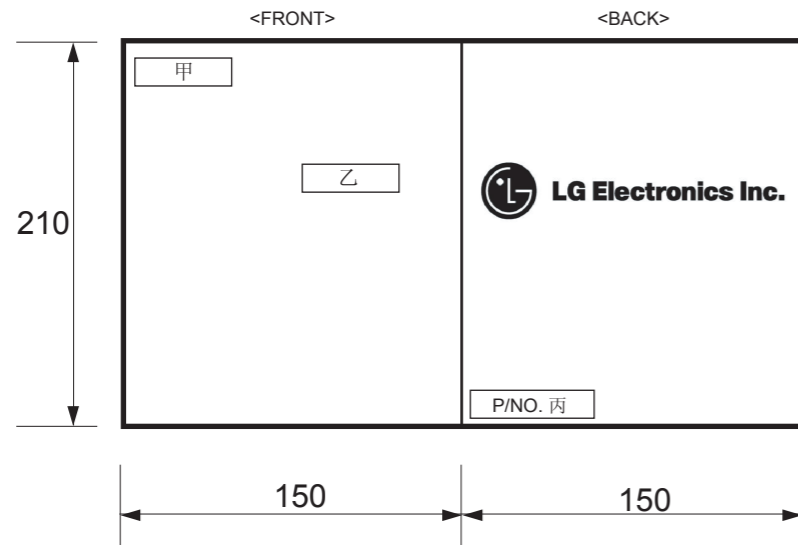

| REV.No. | REVISION DESCRIPTION | RER.NO. | DATE | PREPARED | APPROVALED |
|---------|----------------------|---------|------|----------|------------|
| △       |                      |         |      |          |            |
| △       |                      |         |      |          |            |
| △       |                      |         |      |          |            |
| △       |                      |         |      |          |            |

| MODELING                     |  | DESIGNED | REVIEWED | CHECKED | APPROVALED      | TITLE | DWG. No. |
|------------------------------|--|----------|----------|---------|-----------------|-------|----------|
| /                            |  | 刘晓天      | 薛秀超      | 周国贤     | 金泳秀             |       |          |
| LGEPN<br>LG Electronics Inc. |  |          |          |         | RELATED DRAWING |       |          |



# מכונת כביסה

## הוראות הפעלה

F8092L/ND(P)(1~9)

F1092L/ND(P)(1~9)

F1292L/ND(P)(1~9)

F1007NDP

## לקוחות נכבדים!

אנו מודים לכם ושמחים שהצטרפתם למשפחת **ברימאג דיגיטל אייג'**.

במכונות הכביסה החדישות והיוקרתיות המיובאות על-ידי חברת **ברימאג דיגיטל אייג'**, מיושמות הטכנולוגיות החדישות ביותר המעניקות ביצועים מעולים, בטיחות מושלמת ונוחות מרבית בשימוש.

חברת **ברימאג דיגיטל אייג'**, רואה בנוחות שלכם אתגר עליון ושוקדת ללא הרף לשמירה על רמת איכות גבוהה המוענקה לכם.

נא קראו את ההוראות בעיון רב טרם התקנת מכונת הכביסה ואנו משוכנעים כי תפיקו הנאה מושלמת וכי תהיו שבעי רצון מביצועיה ואמינותה.

חוברת זו, מספקת מידע מדויק באשר להתקנת המכונה.

באיחולי הנאה והצלחה

חברת **ברימאג דיגיטל אייג'**

**BRIMAG**

מותגים מבית טוב

|    |                                                       |
|----|-------------------------------------------------------|
| 4  | תכונות המכונה                                         |
| 5  | הוראות בטיחות                                         |
| 5  | הוראות בטיחות חשובות                                  |
| 5  | הארקת המכונה                                          |
| 6  | תיאור המכונה                                          |
| 6  | אביזרים                                               |
| 7  | התקנה                                                 |
| 7  | חיזוקי האריזה, הסרת חיזוקי ההובלה                     |
| 8  | מיקום הצבת המכונה                                     |
| 9  | חיבורי החשמל                                          |
| 9  | חיבור צינור כניסת המים                                |
| 11 | התקנת צינור הניקוז                                    |
| 12 | איזון המכונה                                          |
| 13 | טיפול בבגדים לפני הכביסה                              |
| 14 | הוספת חומרי הכביסה                                    |
| 14 | הוספת חומרי כביסה ומרכך כביסה                         |
| 16 | תוכניות כביסה                                         |
| 18 | השימוש במכונה                                         |
| 18 | 1. תוכנית כותנה הנבחרת באופן אוטומטי בעת הפעלת המכונה |
| 18 | 2. בחירה ידנית                                        |
| 19 | הפעלה                                                 |
| 19 | בחירת תוכנית                                          |
| 20 | התחלה/הפסקה                                           |
| 20 | אפשרויות נוספות                                       |
| 21 | נעילת ילדים                                           |
| 22 | סחיטה                                                 |
| 23 | טמפרטורת המים                                         |
| 23 | השהיית התחלה                                          |
| 24 | תצוגה                                                 |
| 25 | תחזוקה                                                |
| 29 | איתור תקלות                                           |
|    | תחנות שרות ברחבי הארץ                                 |
|    | בגב החוברת                                            |

- **הגנה מפני קמטים**  
 עם תנועות סיבובי התוף המתחלפות, נמנעת היווצרות קמטים בכבסים.

- **גוף חימום מובנה**  
 גוף חימום פנימי המבצע חימום מים אוטומטי לטמפרטורה המתאימה ביותר לתוכנית שנבחרה.

- **פעולה חסכונית באמצעות מערכת כביסה נבונה**  
 חיישני מערכת הכביסה הנבונה מודדים את כמות הכביסה ואת טמפרטורת המים ובהתאם לכך נקבעת כמות המים וזמן הכביסה המיטבי להשגת תוצאות כביסה מיטביות והשגת חיסכון בחשמל ובמים.

- **נעילת ילדים**  
 מערכת נעילת ילדים אינה מאפשרת הפעלת הלחצנים ובכך מונעת ביצוע שינויים לא רצויים בתוכנית כביסה שבפעולה.

- **מערכת בקרת מהירות להפחתת רעש**  
 המערכת מזהה את כמות המטען והאיזון, ומפזרת באחידות את הכבסים בתוך כדי להפחית את דרגת הרעשים בעת הסחיטה.

- **הנעה ישירה**  
 המנוע המתקדם של מכונת הכביסה, מניע את התוף בצורה ישירה ללא כל צורך ברצועת הנעה.



## קראו את כל הוראות השימוש וההתקנה לפני השימוש במכונה.

למען בטיחותכם, פעלו בהתאם להוראות הבטיחות הבסיסיות ובהתאם לאמור בחוברת זו כדי להקטין סכנת חשיפה להתלקחות אש, התפוצצות, התחשמלות, מניעת נזקי רכוש, פציעה או מוות.

**▲ אזהרה!**

### הוראות בטיחות חשובות

- לפני תחילת פעולות ההתקנה, בדקו האם קיימים נזקים חיצוניים. באם מתגלה נזק כלשהו, אל תפעילו את המכונה.
- אל תתקינו או תאחסנו את המכונה במקום החשוף לפגעי מזג האוויר.
- אל תאפשרו לילדים לשחק בבקרי המכונה.
- אל תתקינו, תחליפו חלקים או תבצעו פעולות שרות, אלא אם קיימות הנחיות מפורשות בהוראות ההפעלה, ויש לכם את הידע והכישורים הדרושים לביצועם.
- הרחיקו מאזור המכונה ומתחת לה חומרים דליקים כמו ניירות, סמרטוטים, כימיקלים וכדומה.
- נדרש פיקוח צמוד של מבוגרים במידה וילדים נמצאים בקרבת המכונה.
- אל תניחו לילדים לשחק על, עם, או בתוך המכונה.
- הרחיקו חיות מחמד מהמכונה.
- אל תשאירו את דלת המכונה פתוחה.
- דלת פתוחה עלולה לגרום לילדים להיתלות עליה או לזחול לתוך המכונה.
- המתינו לעצירה מוחלטת של התוף לפני ניסיון לפתוח את הדלת.
- תהליך הכביסה עלול להקטין את עמידות הכבסים לאש.
- למניעת התלקחות אש, עקבו אחר הוראות יצרני הכבסים.
- אל תכבסו או תייבשו פריטים אשר נוקו, כובסו, הושרו או הוכתמו בחומרים דליקים או נפיצים כמו שעווה, שמן, צבע, בנדין, חומרי ניקוי יבש, נפט וכדומה שכן, הם עלולים להתלקח או להתפוצץ.
- אל תטרקו את דלת המכונה ואל תפעילו כוח לפתיחתה כשהיא במצב נעול. פעולה כזו עלולה לגרום נזק למכונת הכביסה.
- כאשר מתבצעת כביסה בטמפרטורה גבוהה, הדלת עלולה להיות חמה מאוד. אל תגעו בה!
- להקטנת סכנת התחשמלות, הוציאו את תקע המכונה משקע החשמל בקיר, לפני כל פעולת אחזקה או ניקוי.
- אל תוציאו את תקע החשמל מהשקע בקיר על ידי משיכה בכבל החשמל. אחזו בתקע עצמו בלבד.
- אל תשתמשו במכונת הכביסה כאשר מתגלה נזק כלשהו, חלק חסר או כאשר נגרם נזק לכבל או לתקע החשמל.
- לפני השלכת המכונה הישנה, נתקו את התקע מכבל החשמל, חיתכו את כבל החשמל קרוב ככל שניתן ממקום יציאתו מהמכונה.
- אם המכונה נרטבה, נתקו אותה מרשת החשמל ופנו לתחנת השרות הקרובה. סכנת התחשמלות!

\* כדי לא להפיל או להפוך את המכונה, אל תדחפו בחוזקה את דלת המכונה כשהיא פתוחה.

### הארקת המכונה

חברו את מכונת הכביסה לשקע המוארק בהארקה תקינית! במקרה של תקלה, הארקת המכונה תקטין את הסיכון להתחשמלות. המכונה מצוידת בכבל ובתקע חשמל עם מוליכי הארקה. וודאו כי בשקע החשמל המזין את המכונה קיימת הארקה תקינית. אל תשתמשו בשקעים מפצלים, כבל מאריך או שקע ללא הארקה.

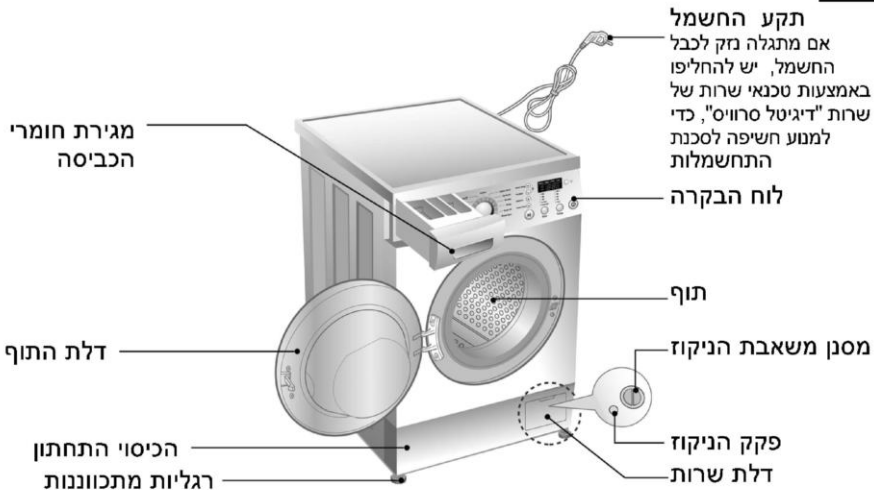

|                                                                           |                                                       |               |
|---------------------------------------------------------------------------|-------------------------------------------------------|---------------|
| F8092ND(P)(1~9)<br>F1092ND(P)(1~9)<br>F1292ND(P)(1~9)<br>F1007NDP         | F8092LD(P)(1~9)<br>F1092LD(P)(1~9)<br>F1292LD(P)(1~9) |               |
| מכונת כביסה עם פתח קדמי                                                   |                                                       | סוג המכונה    |
| 220-240V~, 50Hz                                                           |                                                       | מתח הפעלה     |
| 600 מ"מ (ר) x 440 מ"מ (ע) x 850 מ"מ (ג)                                   |                                                       | ממדים         |
| 60 ק"ג                                                                    |                                                       | משקל          |
| בהתאם לתווית הנתונים                                                      |                                                       | משקל כביסה    |
| 1700 וואט<br>0.33 וואט (במצב כבוי, מצב המתנה)                             |                                                       | צריכת הספק    |
| 56 ליטר                                                                   | 48 ליטר                                               | צריכת מים     |
| 0.3-10 אטמוספרות (30-1000 kPa)                                            |                                                       | לחץ כניסת מים |
| ללא סחיטה/800/600/400<br>ללא סחיטה/1000/800/400<br>ללא סחיטה/1200/800/400 |                                                       | מהירות סחיטה  |

\* הנתונים עשויים להשתנות ללא כל הודעה מוקדמת במטרה לשפר את איכות המכונות.

## ■ אביזרים



מפתח ברגים

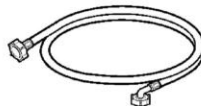

צינור כניסת המים

התקינו או אחסנו את מכונת הכביסה במקום בו לא תהיה חשופה לתנאי מזג האוויר. אם המכונה מוצבת על שטיח, וודאו כי פתחי האוורור בבסיס המכונה אינם חסומים על ידי השטיח.

באזורים בהם קיימים מקקים ומכרסמים למיניהם, הקפידו כי סביבת מכונת הכביסה תהיה נקייה בכל עת.

## לתשומת ליבכם!

**היצרן והיבואן לא יהיו אחראים לכל נזק שייגרם למכונת הכביסה על ידי חרקים ומכרסמים למיניהם.**

### ■ חיזוקי האריזה

מכונת הכביסה מצוידת בחיזוקי הובלה, למניעת נזקים לרכיבי המכונה הפנימיים במהלך ההובלה.

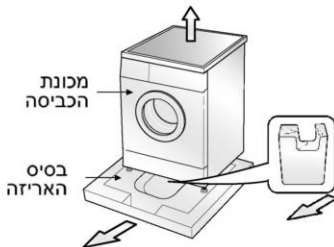

- הסירו את כל חומרי האריזה ואת חיזוקי ההובלה, לפני השימוש במכונת הכביסה.

☞ בעת הסרת חומרי האריזה, הקפידו להסיר את התומך התחתון הממוקם במרכז בסיס האריזה.

### ■ הסרת חיזוקי ההובלה

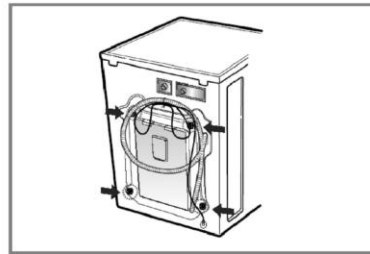
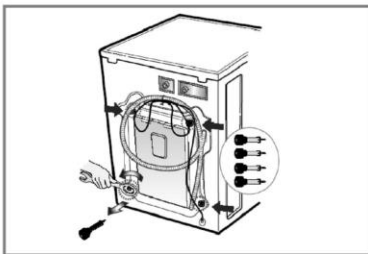

**3.** הסירו את 4 החיזוקים ואת מגופי הגומי בסיבוב קל של המגופה. שימרו את החיזוקים והמפתח לכל צורך בשימוש עתידי.

- בכל פעם שתובילו את מכונת הכביסה, עליכם להתקין את החיזוקים.

**4.** אטמו את הפתחים בעזרת הפקקים המסופקים עם המכונה.

**1.** למניעת נזקים לרכיבים פנימיים בעת ההובלה, מותקנים במכונה 4 חיזוקי הובלה. הסירו את החיזוקים ביחד עם מגופי הגומי לפני הפעלת המכונה.

- במידה וחיזוקי ההובלה לא יוסרו, ייגרמו רעידות חזקות, רעש ונזק למכונה.

**2.** הבריגו ושחררו את 4 החיזוקים בעזרת מפתח הברגים המסופק עם המכונה.



## ■ מיקום הצבת המכונה

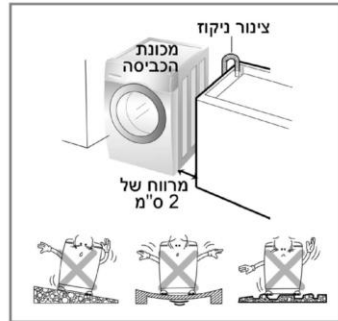

### משטח מאוזן:

זווית שיפוע המשטח שעליו מוצבת, לא יעלה על מעלה אחת.

### שקע החשמל:

מקמו את המכונה במרחק שלא יעלה על 1.5 מ' משקע החשמל. אל תחברו מוצרי חשמל נוספים לשקע החשמל המזין את המכונה.

### מרווחים נוספים:

שמרו על מרווחים של 10 ס"מ מהקיר ו- 2 ס"מ מצדי המכונה.

אל תניחו או תאחסנו חומרי כביסה על המכונה. חומרים אלו עלולים לגרום נזק למשטחים החיצוניים של המכונה ולבקרי ההפעלה.

## ■ הצבת המכונה

הציבו את מכונת הכביסה על משטח מאוזן וקשיח. וודאו כי זרימת האוויר מסביב למכונה אינה חסומה על ידי שטיחים וכו'.

- אם המשטח עליו מוצבת המכונה אינו מאוזן, לעולם אל תאזנו את המכונה באמצעות הכנסת פיסות עץ, קרטון או חומרים אחרים, מתחת לבסיס המכונה.
- אם המכונה מותקנת בקרבת תנור גז או מקור חום אחר, עליכם להתקין מחיצות בידוד (85 x 60 ס"מ) המצופות ברדיד אלומיניום בצד הפונה למקור החום.
- אל תתקינו את מכונת הכביסה במקום בו הטמפרטורה עשויה לרדת מתחת ל- 0°C.
- נא הקפידו על הצבת המכונה במקום נגיש לטכנאי שרות, למקרה של צורך בפעולות שרות ותחזוקה.
- לאחר הצבת המכונה, אזנו את המכונה באמצעות כיוון ארבעת הרגליות המתכווננות עם מפתח ברגים. במידה וקיים משטח עבודה מעל למכונה, וודאו קיום מרווח של כ- 20 מ"מ בין החלק התחתון של משטח העבודה לבין המשטח העליון של המכונה.

## ■ חיבורי החשמל

1. אל תשתמשו בכבל מאריך.
  2. במידה ומתגלה נזק לכבל החשמל, נתקו את המכונה מהחשמל ופנו לתחנת השרות הקרובה למקום מגוריכם. רק טכנאי מורשה ומיומן, רשאי להחליף את כבל החשמל.
  3. לאחר סיום השימוש במכונה, הקפידו להוציא את תקע החשמל מהשקע בקיר ולסגור את ברז אספקת המים.
  4. חברו את מכונת הכביסה לשקע חשמל המוארק בהארקה תקנית בלבד.
  5. וודאו כי שקע החשמל המזין את המכונה יהיה נגיש בכל עת.
- תיקונים במכונת הכביסה יבוצעו על ידי טכנאי מורשה ומיומן בלבד. בעת הצורך, פנו לתחנת השרות הקרובה למקום מגוריכם. תיקונים שבוצעו על ידי מי שאינו מוסמך לכך, עלולים לחשוף את המשתמשים לפציעה ולנזקים חמורים למכונת הכביסה.
  - אל תתקינו את המכונה במקום בו הטמפרטורה עלולה לרדת מתחת לנקודת הקיפאון. צינורות המים עלולים להתפוצץ במקרה של קפיאת המים. הבקרה האלקטרונית של המכונה עלולה להינזק כתוצאה מפעולה בטמפרטורות שמתחת לנקודת הקיפאון.
  - במידה והובלת המכונה התבצעה בטמפרטורה שמתחת לנקודת הקיפאון, העמידו את המכונה מספר שעות בטמפרטורת החדר לפני חיבורה לרשת החשמל והפעלתה.

## אזהרה

מכונה זו אינה מיועדת לשימוש על ידי בני אדם (כולל ילדים) עם מוגבלויות גופניות, נפשיות או תחושתיות, או ללא ניסיון וידע, אלא אם הם נמצאים בהשגחה ופיקוח של אדם בוגר ואחראי או הם הודרכו כיצד להשתמש כראוי במכונה על ידי אדם האחראי לבטיחותם.

## אזהרה

### אמצעי זהירות הנוגעים לכבל החשמל

- למרבית מכשירי החשמל נדרשת אספקת חשמל נפרד שאילו לא מחוברים מכשירים חשמליים נוספים.
- אל תעמיסו את שקע החשמל אליו מחוברת המכונה. שקע רופף או פגום, מוליכים חשופים, מגעים שרופים או כבל זינה ותקע פגומים, חושפים אתכם לסיכונים. כל אחת מהתקלות הנ"ל, עלולות לגרום להתחשמלות או התלקחות אש.
- בצעו בדיקה תקופתית של מצב כבל החשמל. באם מתגלה פגם כלשהו, נתקו מיד את המכונה מרשת החשמל ופנו לתחנת השרות הקרובה למקום מגוריכם.
- הגנו על כבל החשמל מפני נזקים פיזיים או מכאניים, כמו למשל" מעיכה, פיתול, קיפול, לחיצה, סגירה בתוך דלת, דריכה וכו'. שימו לב במיוחד לתקע, לשקע החשמל בקיר ונקודת היציאה של כבל החשמל ממכונת הכביסה

### ■ חיבור המכונה לאספקת המים

- ◀ בחיבור המכונה למערכת אספקת המים, השתמשו באביזרי חיבור חדשים בלבד. סלקו אביזרי חיבור ישנים באם קיימים.
- ◀ לחץ אספקת המים למכונת הכביסה, יהיה בין 0.3 ל- 10 אטמוספרות.
- ◀ במידה ולחץ המים הביתי גבוה מ- 10 אטמוספרות, התקינו מפחת לחץ.
- צינור כניסת המים מסופק עם שני אטמי גומי המיועדים למניעת נזילות מים.
- וודאו כי המחבר המחובר לברז המים מהודק כהלכה.
- בדקו את מצב הצינור לפני חיבורו. החליפו את הצינור במידת הצורך.
- בדקו וודאו כי הצינור אינו מפותל או מעוך.



## ■ חיבור צינור כניסת המים לברז מים ללא הברגה

1. הבריגו ושחררו את בורג ההידוק לצינור.
2. דחפו את המחבר כלפי מעלה עד להשגת אחיזה מושלמת בין אטם הגומי לברז. הדקו את 4 בורגי ההידוק.

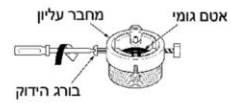

3. דחפו את מחבר צינור המים בצורה אנכית כך שאטם הגומי ייצמד לברז, והדקו אותו בסיבוב ימינה עד הנעילה.

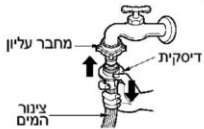

## ■ חיבור צינור כניסת המים לברז מים עם מחבר לחיבור מהיר ללא הברגה

1. הבריגו ושחררו את בורג ההידוק.
2. דחפו את המחבר כלפי מעלה עד להשגת אחיזה מושלמת בין אטם הגומי לברז. הדקו את 4 בורגי ההידוק.

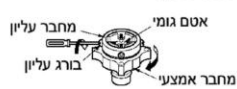

3. חברו את צינור המים למחבר האמצעי תוך כדי לחיצה על הדסקית כלפי מטה.

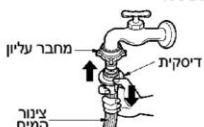

- במידה וקוטר הברז גדול, הסירו את דסקית ההובלה.

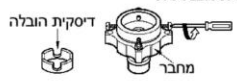

- סובבו את המחבר האמצעי כדי למנוע נזילת מים.
- וודאו כי אטם הגומי מונח היטב במחבר צינור כניסת המים.

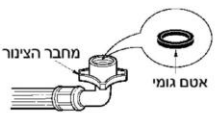

- ברזי מים שאינם מתאימים לשימוש

| השתמשו בברז אופקי |  |
|-------------------|--|
| ברז אופקי         |  |
| ברז עם מאריך      |  |
| ברז עם פיה מרובעת |  |

- לניתוק הצינור, סגרו את ברז המים, משכו את צינור המים כלפי מטה תוך כדי לחיצת הדסקית כלפי מטה.

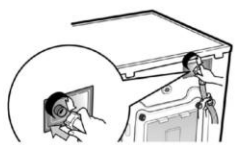

- מכונת הכביסה מסופקת עם כניסת מים קרים בלבד.
- וודאו שלא קיימים פיתולים בצינור המים ושהוא אינו מעוק.

מכונת כביסה זו לא מיועדת לפעולה בתנאי סביבה שאינם יציבים כמו כלי שיט, קרון מגורים נייד וכדומה.

סגרו את ברז המים כאשר אינכם משתמשים ברציפות במכונה. כאשר אתם משליכים מכונת כביסה ישנה, חיתכו את כבל החשמל ואת תקע החשמל והוציאו מפעולה את ציר הדלת כדי למנוע הילכדות ילדים קטנים בתוך המכונה. חומרי האריזה עלולים להיות מסוכנים לילדים ולחשוף אותם לסכנת היחנקות. הרחיקו את כל חומרי האריזה מהישג ידם של ילדים.

## ■ התקנת צינור הניקוז

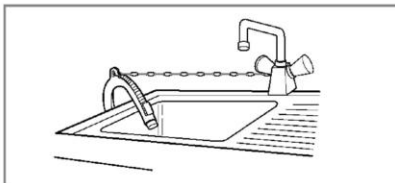

- כאשר תניחו את צינור הניקוז על גבי כיור או אמבט, אבטחו אותו היטב למניעת השתחררותו.
- אבטחת צינור הניקוז, תמנע ממנו להשתחרר ולגרום נזקים כתוצאה מהצפת מים.

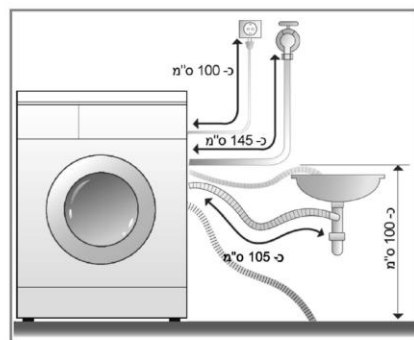
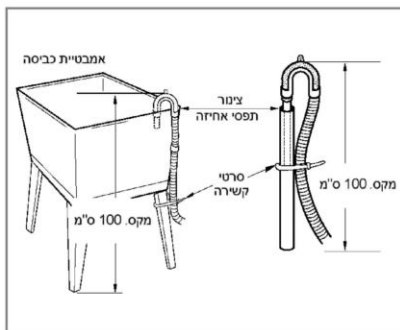
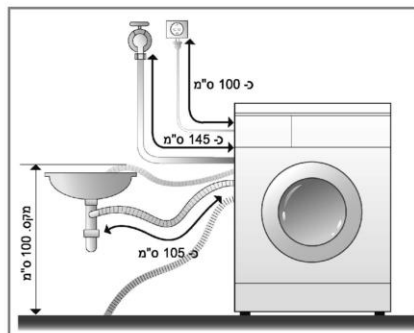

- גובה צינור הניקוז מהרצפה, לא יעלה על 100 ס"מ.
- אבטחו את צינור הניקוז לפתח הניקוז, למניעת נזילות מים והצפה.
- במידה וצינור הניקוז ארוך מדי, אל תדחפו אותו בכוח לתוך המכונה. הדבר עלול לגרום לרעשים חריגים.

## ■ איזון המכונה

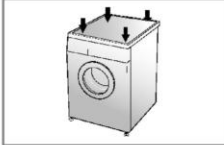
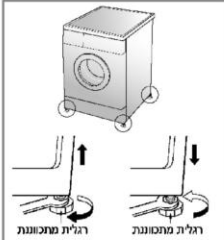
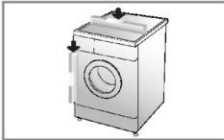

1. איזון נכון של המכונה, ימנע רעשים ורעידות בעת הפעולה. הציבו את מכונת הכביסה על משטח יציב ומפולס, מומלץ להציבה בפינת החדר.

**הערה** התקנת המכונה על ריצפת עץ או ריצפה לא יציבה עלולה לגרום לרעידות חריגות והפסקת פעולת המכונה כתוצאה מחוסר איזון.

2. במידה והרצפה אינה ישרה, כווננו את הרגליות המתכווננות כדי לוודא שהמכונה מוצבת בצורה יציבה ומאוזנת (אל תתחבו פיסות עץ וכדומה מתחת לרגליות). וודאו כי כל ארבעת הרגליות מוצבות היטב על הרצפה (וודאו שהמכונה מפולסת בעזרת פלס מים).

\* **לאחר איזון המכונה, אבטחו את רגליות המכונה באמצעות הידוק אומי הנעילה כלפי בסיס המכונה. הקפידו לאבטח את כל הרגליות.**

**הערה** במידה והמכונה מותקנת על גבי ריצפה מוגבהת, עליכם לאבטח ולהדק את המכונה לרצפה או לקירות כדי למנוע סכנת נפילה של המכונה.

\* **בדיקת מוצלבת**

**לחצו על אחת מהפינות העליונות של המכונה כדי לוודא כי**

**המכונה אינה מתנדנדת (עליכם לבצע את הבדיקה בשתי פינות סמוכות) במידה והמכונה זזה, כווננו את הרגליות בהתאם.**

## ■ משטחי בטון

- על אזור ההתקנה להיות נקי, יבש, ומפולס.
- התקינו את המכונה על רצפה יציבה ושטוחה.

## ■ משטחים מרוצפים חלקלקים

- הדביקו רפידות למניעת החלקה בגודל 70x70 מ"מ מתחת לכל אחת מארבעת הרגליות. ייצבו ופלוסו את המכונה לאחר מכן.

\* **תוכלו להשתמש ברפידות למניעת החלקה עם הדבקה עצמית המיועדות למניעת החלקה במדרגות או במעברים.**

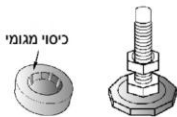

## ■ משטחי עץ (עשויה מלוחות עץ)

- רצפות מעץ רגישות במיוחד לרעידות.
- למניעת רעידות, מומלץ להרכיב מתחת לרגליות כיסוי מגומי בעובי של 15 מ"מ לפחות.
- \* **את הרגליות ניתן לרכוש בתחנות השרות של LG ברחבי הארץ (מק"ט 4620ER4002B) חשוב!**

- הצבה נכונה, יציבות ואיזון, יבטיחו פעולה תקינה ואמינה של מכונת הכביסה שלכם.
- וודאו שהמכונה לא מתנדנדת כאשר מופעל כוח על אחת הפינות.
- המשטח עליו מותקנת המכונה, חייב להיות נקי, ולא מצופה בשעווה או בחומרי הברקה שומניים אחרים.
- הקפידו שרגליות המכונה תהיינה יבשות. רגלית רטובה עלולה לגרום להחלקת המכונה.

# טיפול בבגדים לפני הכביסה

## לפני השימוש במכונה בפעם הראשונה

בחרו תוכנית (כותנה ב-60°C, והוסיפו חצי מכמות חומר הכביסה) והפעילו את המכונה ללא כבסים. פעולה זו תסיר משקעים אשר יתכן ונתרו בתוף ובדוד המכונה במהלך הייצור.

## טיפול בבגדים לפני הכביסה

### 1. תוויות טיפול בפריטי הלבוש

1. בדקו את התוויות התפורה בבגד בו תמצאו פרטים על הרכב האריג והנחיות לכביסה.
2. מיון הכבסים

להשגת תוצאות כביסה מיטביות, מיינו את פריטי הלבוש המתאימים לכביסה באותו מחזור כביסה. לאריגים שונים נדרשות טמפרטורות ומהירויות סחיטה שונות ויש לכבס אותם בהתאם לתכונות שלהם. הפרידו תמיד פריטים מצבעים כהים מפריטים בצבעים בהירים או לבנים. כבסו אותם בנפרד מאחר וצבע ומוך עלולים לעבור בין סוגי הכבסים השונים ולגרום לשינוי הגוון באריגים בהירים ולבנים. במידה וניתן, אל תכבסו בגדים מלוכלכים מאוד יחד עם בגדים מעט מלוכלכים.

- לכלוך (רב, רגיל, קל) ..... הפרידו כבסים בהתאם לרמת הלכלוך.
- צבע (לבן, בהיר, כהה) ..... הפרידו כבסים לבנים מכבסים צבעוניים.
- מוך (נוטים ליצור מוך, קולטים מוך) ..... כבסו בנפרד אריגים הנוטים ליצור מוך מאלה הנוטים לקלוט שאריות מוך.

### 3. לפני טעינת הכבסים בתוף

ערבבו פריטי כביסה גדולים קטנים. העמיסו תחילה את הפריטים הגדולים. אל תכבסו פריט אחד בודד כדי למנוע היווצרות חוסר איזון. לפריט בודד הוסיפו פריט או שניים.

- בדקו היטב את כל הכיסים וודאו שהינם ריקים. פריטים כמו מסמרים, סיכות ראש, מציתים, עטים, מטבעות ומפתחות, יגרמו נזק למכונת הכביסה ולבגדים שלכם.

- סגרו רוכסנים וסוגרים מסוגים שונים כדי להבטיח שאלה לא ייתפסו בפריטים אחרים.

- טפלו בכתמים לפני הכביסה. הברישו מעט נזל כביסה המהול במים בכתמים, צווארונים או שרוולים.

- בדקו את הכפלים באטם הגומי שבדלת (אפור) כדי להסיר מהם חלקיקים קטנים, אם קיימים.
- בדקו את החלל הפנימי של התוף והוציאו ממנו פריטים כלשהם שנשארו בתוכו.

- הוציאו פריטי לבוש או חפצים מתוך כפלי אטם הגומי כדי למנוע נזקים לכבסים ולאטם הגומי.

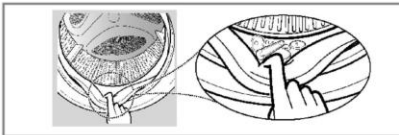
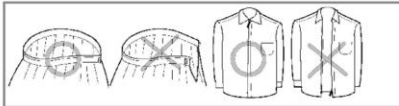
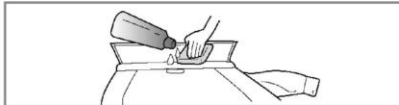
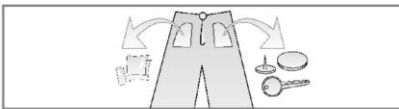

## ■ הוספת חומרי כביסה ומרכז כביסה



### 1. מגירת חומרי הכביסה

- כביסה עיקרית בלבד <math>|||</math>
- השרייה + כביסה עיקרית <math>||| \cdot |/</math>

### אזהרה

תכשירי הכביסה רעילים ומסוכנים. הרחיקו אותם מהישג ידם של ילדים קטנים. מינון גבוה מדי של חומר כביסה, חומר הלבנה או מרכז עשוי לגלוש. הקפידו להשתמש במינון הנכון של תכשירי הכביסה.

### 2. הוספת מרכז כביסה

- אל תמלאו מרכז כביסה מעבר לקו מפלס המילוי המרבי (MAX). מילוי עודף יגרום לגלישה מוקדמת של חומר הריכוך לפריטי הכביסה ולגרום להיווצרות כתמים.
  - אל תשאירו מרכז כביסה בתא יותר מיומיים (מרכז הכביסה עלול להתקרב).
  - מרכז הכביסה מתווסף אוטומטית לכביסה במהלך השטיפה האחרונה.
  - אל תפתחו את מגירת חומרי הכביסה בעת מילוי מים למכונה.
  - ממיסים (בנזין וכו') אסורים לשימוש.
- הערה** אל תשפכו מרכז כביסה ישירות לתוך המכונה.

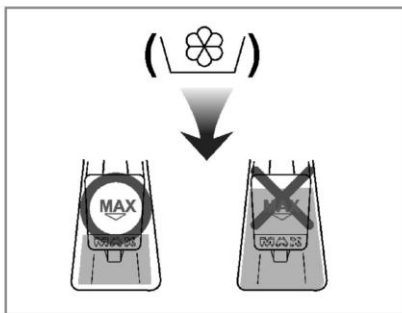

## 3. מינון תכשירי הכביסה

- השתמשו במינון הנכון של תכשירי הכביסה בהתאם להנחיות יצרני החומרים.
- מילוי יתר של תכשיר כביסה עלול לגרום להיווצרות קצף וירידה באיכות הכביסה, וגרימת נזק למנוע המכונה כתוצאה מעומס יתר.
- להשגת תוצאות מיטביות, אנו ממליצים לכם להשתמש בחומר כביסה מרוכז.
- אם תרצו להשתמש בחומר כביסה נוזלי, עקבו אחר ההנחיות המסופקות על ידי יצרן נוזל הכביסה.
- תוכלו למזוג את חומר הכביסה הנוזלי ישירות למגירת תכשירי הכביסה, אם אתם מפעילים מיד לאחר מכן את תוכנית הכביסה.
- אנא אל תשתמשו בחומר כביסה נוזלי העשוי להתקשר, אם אתם משתמשים בהשהיית התחלת תוכנית הכביסה או בתוכנית עם כביסה מוקדמת.
- אם נוצרת הקצפת יתר הקטינו את מינון תכשיר הכביסה.
- התאימו את מינון חומר הכביסה בהתאם לטמפרטורת המים, קשיות המים המסופקים למכונה, כמות הכבסים ורמת הלכלוך להשגת תוצאות כביסה מיטביות, הימנעו משימוש במינון יתר של חומרי כביסה.

## אזהרה

**אל תאפשרו לחומר הכביסה להיקרש. חומר שנקרש העלול לגרום לחסימות, ביצועים גרועים וריחות רעים.**

**לעומס מלא:** בהתאם להמלצות יצרן תכשיר הכביסה.

**לעומס חלקי:**  $\frac{2}{3}$  מהכמות הרגילה.

**לעומס קטן:**  $\frac{1}{2}$  מהכמות הרגילה



- חומר הכביסה נשטף מתא חומרי הניקוי בתחילת תהליך הכביסה.

## 4. הוספת מרכז מים

- תוכלו להשתמש במרכזי מים כמו למשל מונעי אבנית כדי להפחית את מינון חומר הכביסה באזורים בהם דרגת קשיות המים מאד גבוהה. הוסיפו את חומר ריכוך המים בהתאם להנחיות היצרן שעל גבי האריזה.
- מלאו תחילה את חומר הכביסה ורק לאחר מכן את התכשיר לריכוך המים.
- בעת השימוש במרכז מים, השתמשו במינון חומר כביסה המתאים למים רכים.

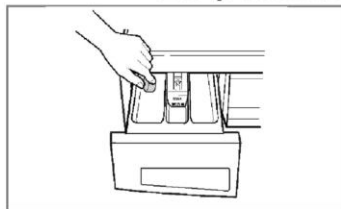

## 5. השימוש בטבליות כביסה

- (1) פתחו את הדלת והכניסו את הטבליות לתוך תוף המכונה.

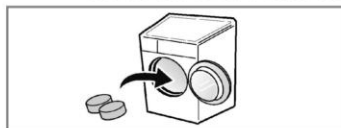

- (2) הכניסו את הכבסים לתוך תוף המכונה.
- (3) סגרו את הדלת.

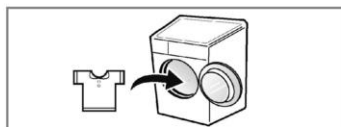



## ■ תוכניות מומלצות בהתאם לסוג הכביסה

| משקל מרבי                   |                    | תוכנית          | סוג האריג                                                                               | טמפ' המים (אפשרות)                   | החץ                                            |
|-----------------------------|--------------------|-----------------|-----------------------------------------------------------------------------------------|--------------------------------------|------------------------------------------------|
| F**92ND(P)(1~9)<br>F1007NDP | F**92LD(P)(1~9)    |                 |                                                                                         |                                      |                                                |
| פחות<br>מ- 6 ק"ג            | פחות<br>מ- 5 ק"ג   | כותנה           | בגדים עמידים צבע (חולצות, כותנות, פיג'מות וכו') ובגדים לבנים מוכתמים קלות (ביגוד תחתון) | 60°C,<br>(קרה, 30°C)<br>(95°C, 40°C) | שטיפה בריאותית מוגברת                          |
| פחות<br>מ- 3 ק"ג            | פחות<br>מ- 2 ק"ג   |                 |                                                                                         |                                      |                                                |
| פחות<br>מ- 6 ק"ג            | פחות<br>מ- 5 ק"ג   | סינתטית         | פוליאמיד, אקריל, פוליאסטר                                                               | 40°C<br>(קרה, 30°C, 60°C)            | כביסה מוקדמת מניעת קמטים                       |
| פחות<br>מ- 6 ק"ג            | פחות<br>מ- 5 ק"ג   | כותנה מהירה     | פריטי לבוש מעט מלוכלכים                                                                 | 30°C<br>(קרה, 40°C)                  | מוגברת מניעת קמטים                             |
| פחות<br>מ- 2 ק"ג            | פחות<br>מ- 1,5 ק"ג | מהירה 30 ד'     | פריטי לבוש צבעוניים מלוכלכים קלות.                                                      |                                      |                                                |
| פחות<br>מ- 6 ק"ג            | פחות<br>מ- 5 ק"ג   | כביסה ביד / צמר | דברי צמר המסומנים בסימן "לכביסה ביד"                                                    | 40°C<br>(קרה, 30°C)                  | מוגברת מניעת קמטים                             |
|                             |                    |                 | פריטים עדינים הניזוקים בקלות (משי, וילונות...)                                          | 30°C<br>(קרה)                        |                                                |
| פחות<br>מ- 6 ק"ג            | פחות<br>מ- 5 ק"ג   | פריטים מגושמים  | פריטי כביסה עבים הסופגים הרבה מים                                                       | 40°C<br>(קרה, 30°C)                  | מוגברת מניעת קמטים                             |
| 1 פריט גדול                 |                    | מצעי מיטה       | מצעי מיטה עם מילוי נוצות, כריות, שמיכות, כיסויי ספות ושיבה עם מילוי קל                  | 60°C<br>(95°C)                       |                                                |
| פחות<br>מ- 6 ק"ג            | פחות<br>מ- 5 ק"ג   | טיפול ביו       | להסרת כתמי חלבונים                                                                      | 60°C<br>(95°C)                       | שטיפה בריאותית מוגברת כביסה מוקדמת מניעת קמטים |
| פחות<br>מ- 4 ק"ג            | פחות<br>מ- 3 ק"ג   | בגדי תינוקות    | בגדי תינוקות                                                                            |                                      |                                                |
| פחות<br>מ- 6 ק"ג            | פחות<br>מ- 5 ק"ג   | לבנה            | למניעת הישארות שאריות חומרי כביסה לאחר הרחצה                                            | (95°C)                               |                                                |

- \* **טמפרטורת המים:** בחרו את טמפרטורת המים המתאימה לתוכנית הכביסה. פעלו בהתאם להוראות יצרני הבגדים שעל גבי התוויות התפורות בפריטי לבוש.
- \* **שטיפה בריאותית:** לשיפור יעילות השטיפות.
- \* **כביסה מוקדמת:** אם הכביסה מאד מלוכלכת, מומלץ להשתמש בכביסה מוקדמת.
- \* **תוכנית מוגברת:** לכביסת פריטי לבוש מאד מלוכלכים.
- \* **מניעת קמטים:** לחצו על לחצן Crease Care להפעלת אפשרות זו.
- \* **כוונו לאפשרות של תכנית " כותנה 40°C + אינטנסיבי (עומס חלקי)";** " כותנה 60°C + אינטנסיבי (עומס חלקי)", " כותנה 60°C + אינטנסיבי (עומס מלא)", לבדיקת בהתאם ל-EN60456. (אלו הן התוכניות היעילות ביותר מבחינת השילוב של אנרגיה וצריכת מים לכביסה של כבסים מכותנה)
- \* **טמפרטורת המים המעשית עלולה להיות שונה** לזו המוצהרת בטמפרטורת מחזור הכביסה.
- \* **תוצאות הבדיקה תלויות בלחץ המים, קושי המים, טמפרטורת המים הנכנסים, טמפרטורת החדר, סוג וכמות הכבסים, מידת הלכלוך וחומר הניקוי, תנודות בזרם החשמל ובחירה של אפשרויות נוספות.**

כביסת דברי צמר במכונה זו מאושרת ע"י Woolmark באמצעות הסימן המיוחד, בהנחה שהם מכובסים בהתאם להנחיות שבתווית הטיפול התפורה בבגד והוראות ההפעלה של יצרן מכונת כביסה זו.



\* מומלץ להשתמש בחומר כביסה ניטרלי. תהליך הכביסה מתאפיין בתנועות תוף עדינות ובמהירויות סחיטה נמוכות כדי להגן על פריטי הצמר.

מידע אודות תכניות הכביסה הראשיות במחצית עומס 

| צריכת חשמל בקוט"ש | מים בליטר | מידת הלחות הנותרת     |          | זמן בדקות | תכנית        |
|-------------------|-----------|-----------------------|----------|-----------|--------------|
|                   |           | 1000 סל"ד / 1200 סל"ד | 800 סל"ד |           |              |
| 0.40              | 51        | 53%                   | 62%      | 76        | כותנה (40°C) |
| 0.94              | 49        | 53%                   | 62%      | 81        | כותנה (60°C) |

השימוש בפונקציית האבחון החכם SMARTDIAGNOSIS™ קיים רק במכונות כביסה בעלות סימון של פונקציית האבחון החכם SMARTDIAGNOSIS™.



## 2. בחירה ידנית

- לחצו על לחצן הפעלה/כיבוי (⏻).
- בחרו את תנאי תוכנית הכביסה הרצויים בלחיצה על הלחצנים המתאימים.
- **למידע נוסף לגבי לחצני האפשרויות הנוספות, עיינו בפרק "השימוש במכונה" בעמודים 19~22.**
- לחצו על לחצן התחלה/הפסקה (⏻).

## 1. תוכנית כותנה הנבחרת באופן אוטומטי בעת הפעלת המכונה

- לחצו על לחצן הפעלה/כיבוי (⏻).
- לחצו על לחצן התחלה/הפסקה (⏻).
- תנאי התחלה
- כביסה: כביסה ראשית
- שטיפה: 3 מחזורים
- סחיטה:
- 800/1000/1200 סל"ד
- טמפרטורת המים: 60°C
- תוכנית כביסה: כותנה

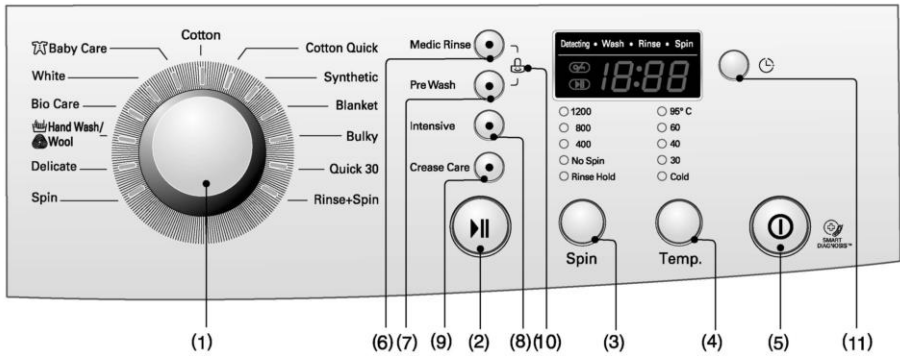

- |                      |                         |                         |
|----------------------|-------------------------|-------------------------|
| (9) לחץ: מניעת קמטים | (5) לחץ: הפעלה          | (1) כפתור: בורר תוכניות |
| (10) נעילת ילדים     | (6) לחץ: שטיפה בריאותית | (2) לחץ: התחלה/הפסקה    |
| (11) לחץ: זמן השהיה  | (7) לחץ: כביסה מוקדמת   | (3) לחץ: בורר מ. סחיטה  |
|                      | (8) לחץ: כביסה מוגברת   | (4) לחץ: בורר טמפרטורה  |

## בחירת תוכנית

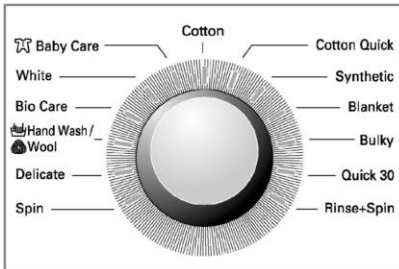

- במכונה זו ניתן לבחור באחת מתוך 13 תוכניות כביסה שונות בהתאם לסוג הכביסה.
- נורית חיווי תחווה את תוכנית הכביסה שנבחרה.
- כשתלחצו על לחצן ההתחלה/הפסקה, תיבחר באופן אוטומטי תוכנית כותנה.
- באמצעות סיבוב כפתור בורר התוכניות הכביסה תוכלו לבחור בתוכנית כביסה לפי הסדר הבא: "כותנה – כותנה – מהירה – סינתטית – מצעים – מגושמת 30 – שטיפה+סחיטה – שטיפה – כ. ביד/צמר – ביו – לבנה – בגדי תינוקות".

**למידע נוסף לגבי התאמת התוכנית לסוג הכבסים, עיינו בטבלה בעמ' 16.**

## הפעלה

### 1. הפעלה

- לחצו על לחצן הפעלה/כיבוי (⏻)
- להפעלה וכיבוי המכונה.
- לביטול פעולת זמן ההשהיה, לחצו על לחצן ההפעלה/כיבוי.

### 2. תוכנית ראשונית

- לאחר הלחיצה על לחצן ההפעלה/כיבוי, המכונה מוכנה לתוכנית כותנה, ושאר תנאי ההתחלה המפורטים להלן.
- לכן, אם תרצו להתקדם ישר לתוכנית ללא לבצע שינויים בתוכנית, פשוט לחצו על לחצן התחלה/הפסקה ויתחיל תהליך הכביסה.

#### ■ תנאי התוכנית ההתחלתית

- תוכנית כותנה / כביסה עיקרית / שטיפה רגילה / 800 סל"ד / 60°C
- תוכנית כותנה / כביסה עיקרית / שטיפה רגילה / 1000 סל"ד / 60°C
- תוכנית כותנה / כביסה עיקרית / שטיפה רגילה / 1200 סל"ד / 60°C

## אפשרויות נוספות Option

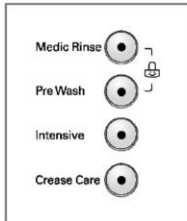

- בלחיצה על לחצן האפשרויות הנוספות, תוכלו לבחור את כל האפשרויות הנוספות הזמינות.

### 1. שטיפה בריאותית Medic Rinse

- להשגת יעילות שטיפה גבוהה, בחרו באפשרות לשטיפה בריאותית.

### 2. כביסה מוקדמת Pre Wash

- כביסה מוקדמת תגדיל את יעילות הכביסה של פריטים מאד מלוכלכים.

### 3. מוגברת Intensive

- לכביסה יעילה של כביסה מאד מלוכלכת, בחרו בפעולה זו.
- באמצעות בחירת הכביסה המוגברת, זמן הכביסה מתארך בהתאם לתוכנית הכביסה שנבחרה.

### 4. מניעת קמטים Crease care

- בחרו באפשרות זו כדי למנוע היווצרות קמטים. לחצו על לחצן זה ביחד עם בורר מהירות הסחיטה.

נורית החיווי המתאימה תידלק לזיהוי האפשרות הנוספת הנבחרת

## התחלה/הפסקה

### 1. התחלה

- לחצן ההתחלה/הפסקה (⏻) מיועד להתחלת תוכנית כביסה או הפסקת תהליך הכביסה.

### 2. הפסקה

- אם נחוץ להפסיק זמנית את תהליך הכביסה, לחצו על לחצן "התחלה/הפסקה". במצב הפסקה, המכונה כביסה באופן אוטומטי לאחר כ-4 דקות.
- הערה: הדלת נפתחת רק לאחר כ-1 עד 2 דקות לאחר בחירת מצב הפסקה או לאחר סיום תוכנית כביסה.

### נעילת דלת



- חיווי נעילת הדלת דולק כשהמכונה נעולה.
- תוכלו לבטל את נעילת הדלת בלחיצה על לחצן התחלה/הפסקה כדי לעצור את המכונה.
- לאחר שהיה קצרה תוכלו לפתוח את הדלת.

### שקילה אוטומטית

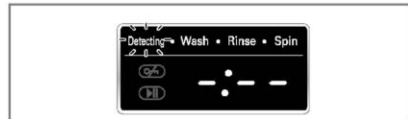

- בעת ששקילה האוטומטית "Detecting" מופיעה בצג, המכונה מסתובבת באיטיות, ומודדת את כמות הכבסים שנטענו בתוף המכונה. פעולה זו נמשכת מספר שניות.
- השקילה האוטומטית זמינה בתוכניות כותנה וסינתטית.

## נעילת ילדים Child Lock

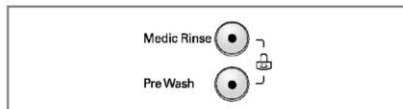

- לשינוי תוכנית הכביסה בעת נעילת ילדים:
  1. לחצו פעם נוספת בו זמנית על לחצני **Medic Rinse** ו- **Pre Wash** (במשך כ- 3 שניות).
  2. לחצו על לחצן התחלה/הפסקה.
  3. בחרו את התוכנית הרצויה ולחצו חזרה על לחצן התחלה/הפסקה.

- בחרו באפשרות זו אם תרצו לנעול את לחצני הבקרה כדי למנוע ביצוע שינויים בהגדרות.
- את נעילת הילדים תוכלו לבחור בלחיצה בו זמנית על לחצני **Medic Rinse** ו- **Pre Wash** (במשך כ- 3 שניות).

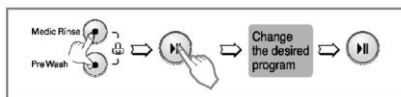

- תוכלו להפעיל את נעילת הילדים בכל עת, והיא תתבטל רק באמצעות הפעלת תהליך ביטול הנעילה. כיבוי המכונה ושגיאה תפעולית לא ישפיעו על נעילת הילדים.

- לביטול נעילת הילדים לחצו חזרה בו זמנית על לחצני **Medic Rinse** ו- **Pre Wash** (במשך כ- 3 שניות).

## סחיטה Spin

- לאחר בחירת סוג הסחיטה, תוכלו לבחור את מהירות הסחיטה בלחיצה על לחצן בורר מהירויות הסחיטה.

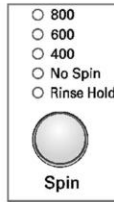

[F8092L/ND(P)(1-9)]

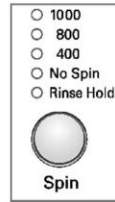

[F1092L/ND(P)(1-9)]  
[F1007NDP]

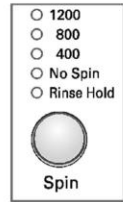

[F1292L/ND(P)(1-9)]

### 2. ללא סחיטה No Spin

- אם תבחרו במצב ללא סחיטה No Spin, המכונה תיעצר לאחר ניקוז המים.

### 3. עצירת שטיפה Rinse Hold

- בחרו בעצירת שטיפה Rinse Hold בלחיצה לסירוגין על לחצן השטיפה Rinse. פעולה זו משאירה את הכבסים טובלים במי השטיפה האחרונה ללא ביצוע סחיטה.
- למעבר לשלב ניקוז או סחיטה, לאחר עצירת השטיפה, סובבו את בורר מצבי הפעולה לתוכנית הרצויה (סחיטה).

**נורית החיווי המתאימה תידלק כדי לזהות את הפעולה שנבחרה.**

### 1. בחירת מהירות הסחיטה

- מהירות הסחיטה זמינה בהתאם לתוכנית הכביסה כמתואר להלן:

בדגם [F8092L/ND(P)(1-9)]

- כותנה, שטיפה+סחיטה, מהירה 30, ביו, פריטים מגושמים, כותנה מהירה: ללא סחיטה-עצירת שטיפה-400-600-800
- סינתטית, מצעים, בגדי תינוקות, לבנים, סינתטית, כביסה ביד/צמר: עצירת שטיפה-400-600
- סחיטה: ללא סחיטה-400-600-800

בדגם [F1092L/ND(P)(1-9)]/[F1007NDP]

- כותנה, שטיפה+סחיטה, מהירה 30, ביו, פריטים מגושמים, כותנה מהירה: ללא סחיטה-עצירת שטיפה-400-800-1000
- סינתטית, מצעים, בגדי תינוקות, לבנים, סינתטית, כביסה ביד/צמר: עצירת שטיפה-400-800
- סחיטה: ללא סחיטה-400-800-1000

בדגם [F1292L/ND(P)(1-9)]

- כותנה, שטיפה+סחיטה, מהירה 30, ביו, פריטים מגושמים, כותנה מהירה: ללא סחיטה-עצירת שטיפה-400-800-1200
- סינתטית, מצעים, בגדי תינוקות, לבנים, סינתטית, כביסה ביד/צמר: עצירת שטיפה-400-800
- סחיטה: ללא סחיטה-400-800-1200



## Time Delay התחלה

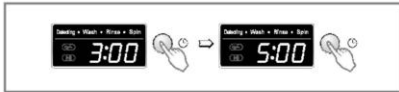

### הכנת המכונה לפני התחלת השהיית התחלה "Time Delay"

- פתחו את ברז המים.
- טענו את הכבסים לתוך המכונה וסגרו את הדלת.
- הכניסו את חומר הכביסה ואת התוספים למגירת חומרי הכביסה.
- כיצד לבחור ב-"השהיית התחלה":
  - לחצו על לחצן ההפעלה/כיבוי.
  - סובבו את בורר תוכניות הכביסה ובחרו את תוכנית הכביסה הרצויה.
- לחצו על לחצן זמן השהייה **Time Delay** וכוונו את זמן ההשהיה הרצוי.
- לחצו על לחצן התחלה/הפסקה.
- בעת הלחיצה על לחצן השהיית התחלה, "3:00" יופיע בצג. כל לחיצה תגדיל את זמן ההשהיה בשעה אחת בין מינימום 3:00 שעות למקסימום 19:00 שעות.
- לביטול זמן ההשהיה, לחצו על לחצן ההפעלה/כיבוי.
- **זמן ההשהיה** הוא הזמן בין הזמן הנוכחי לבין זמן סיום תוכנית הכביסה או התהליך שנבחר (כביסה, שטיפה, סחיטה).
- זמן ההשהיה ומשך זמן תוכנית הכביסה עשויים להשתנות בהתאם לתנאי אספקת המים והטמפרטורה.**

## Temp. המים

- 95°C
- 60
- 40
- 30
- Cold



Temp.

- בלחיצה על לחצן טמפ' המים **Temp.** תוכלו לבחור את טמפרטורת המים כדלקמן:

**מים קרים Cold**  
**95°C/60°C/40°C/30°C**

- התאימו את הטמפרטורה בהתאם לתוכנית הכביסה שנבחרה.
- **נורית חייווי הטמפרטורה המתאימה תידלק כדי לזהות את הטמפרטורה שנבחרה.**
- **לפרטים נוספים עיינו ברשימת התוכניות שבעמ' 16.**



## תצוגה

### 3. השלמת הכביסה

- כשתהליך הכביסה מסתיים סיום "End" יופיע בצג.



### 4. הזמן שנותר

- בעת פעולת תוכנית כביסה, הזמן המשוער הנותר לסיום התוכנית יופיע בצג כדלקמן:  
\* ( ) הזמן המופיע בסוגריים הוא לדגם

| Program        | F8092L/ND(P)(1~9) | F1092L/ND(P)(1~9)<br>F1292L/ND(P)(1~9)<br>F1007NDP |
|----------------|-------------------|----------------------------------------------------|
| Cotton         | 170'              | 172'                                               |
| Cotton Quick   | 70'               | 73'                                                |
| Synthetic      | 112'              | 112'                                               |
| Quick 30       | 30'               | 30'                                                |
| Hand Wash/Wool | 35'               | 35'                                                |
| Delicate       | 60'               | 60'                                                |
| Blanket        | 71'               | 71'                                                |
| Bulky          | 64'               | 64'                                                |
| Baby Care      | 146'              | 146'                                               |
| Bio Care       | 131'              | 134'                                               |
| White          | 152'              | 152'                                               |
| Rinse+Spin     | 15'               | 18'                                                |
| Spin           | 10'               | 13'                                                |

- זמן הכביסה עלול להשתנות בהתאם לכמות הכביסה, לחץ המים, טמפרטורת המים ותנאי כביסה אחרים.
- אם המכונה מזהה חוסר איזון של הכבסים בתוף, או במקרה של הקצפת יתר, זמן הכביסה עלול להתארך (זמן ההארכה המרבי כ- 45 דקות)

### 1. תצוגת פעולות מיוחדות

- כשנבחרת נעילת ילדים, "Child" יופיע בצג.
- כשתבחרו בזמן השהיה, הזמן הנותר יופיע בצג.

### 2. תצוגת אבחון עצמי

- המכונה מזהה תקלות בעת הפעולה, וקודי התקלה המאובחנים מופיעים בצג כדלקמן:

"PE" : תקלה בחיישן לחץ המים

"FE" : בעיית מילוי יתר של מים

"dE" : הדלת לא סגורה

"CE" : עומס יתר על המנוע

"LE" : עומס יתר על המנוע

"IE" : בעיה בכניסת המים

"OE" : בעיה בניקוז המים

"UE" : מטען כביסה לא מאוזן

"LE" : בעיה בטמפרטורת המים

"PF" : המכונה מזהה בעיה באספקת מתח החשמל

**אם קוד התקלה מופיע בצג, עיינו בטבלת קודי התקלות בעמ' 30 ופעלו בהתאם להנחיות.**

\* לפני ניקוי החלל הפנימי של המכונה, נתקו את המכונה מרשת החשמל באמצעות הוצאת תקע החשמל מהשקע בקיר, כדי למנוע סכנת התחשמלות.

\* כאשר תשליכו את מכונת הכביסה הישנה, הקפידו לחתוך את כבל החשמל קרוב ככל שניתן ממקום יציאתו מהמכונה והוציאו מכלל פעולה את מנגנון נעילת דלת המכונה, כדי למנוע הילכדות ילדים קטנים בתוך המכונה.

## ■ מסנן כניסת המים

- קודד תקלה "E1" יתבהב בצג כאשר מים לא נכנסים למכונה דרך תא חומרי הכביסה.  
- אם המים מאד קשים או מכילים שאריות אבנית, מסנן כניסת המים עלול להיחסם.  
לכן יש להקפיד לנקותו מעת לעת.

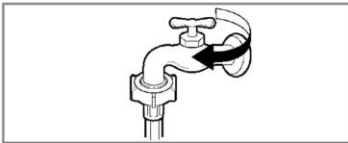

1. סגרו את ברז המים.

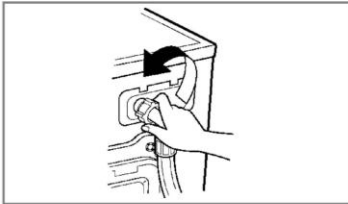

2. שחררו את צינור כניסת המים מהמכונה.

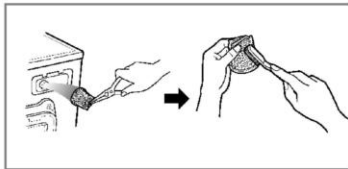

3. נקו את מסנן כניסת המים בעזרת מברשת קשה.

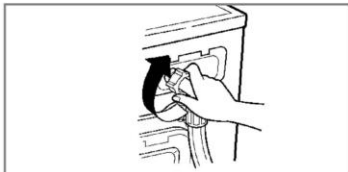

4. חברו והדקו חזרה את צינור כניסת המים.

■ מסנן משאבת ניקוז המים

\* מסנן משאבת ניקוז המים קולט לתוכו פריטים קטנים שנשארו בכבסים שהוכנסו למכונת הכביסה. בדקו את המסנן בקביעות והקיפידו על ניקיונו כדי להבטיח פעולה תקינה של מכונת הכביסה שלכם.

⚠ **אזהרה:** תחילה רוקנו את המים ורק לאחר מכן פתחו את מסנן המשאבה כדי לסלק את הגופים הזרים.

נקטו בכל אמצעי הזהירות מכיוון שמי הניקוז עשויים להיות חמים מאוד.

\* אפשרו למים להתקרר לפני שתנקו את מסנן המשאבה, ניקוז חירום של המכונה או פתיחת חירום של דלת התוף.

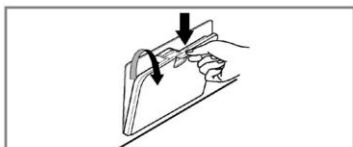

1. פתחו את דולת השרות התחתונה. משכו החוצה את הצינור.



2. הוציאו את הפקק מצינור הניקוז. פתחו את מסנן המשאבה בסיבוב נגד כיוון השעון.



3. סלקו שאריות וגופים זרים מתוך מסנן המשאבה.

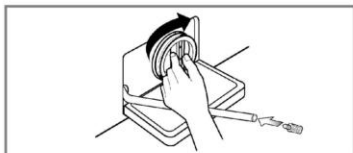

4. לאחר הניקוי, סובבו את מסנן המשאבה בכיוון השעון והדקו אותו. החזירו את הפקק לתוף הצינור.

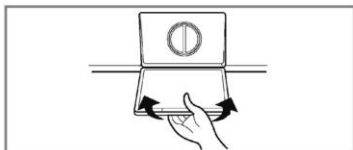

5. סגרו את דלת השרות.

**■ מגירת חומרי הכביסה**

- \* במשך הזמן, חומרי הכביסה והמרככים מותירים משקעים בתאי המגירה.
- \* נקו את תאי מגירת חומרי הכביסה מעת לעת מתחת למים זורמים.
- \* כדי לשלוף את מגירת חומרי הכביסה, לחצו קלות על לשונית הנעילה ומשכו את המגירה החוצה.
- \* להקלת פעולת הניקוי, תוכלו לפרק את החלק העליון של תא מרכז הכביסה.

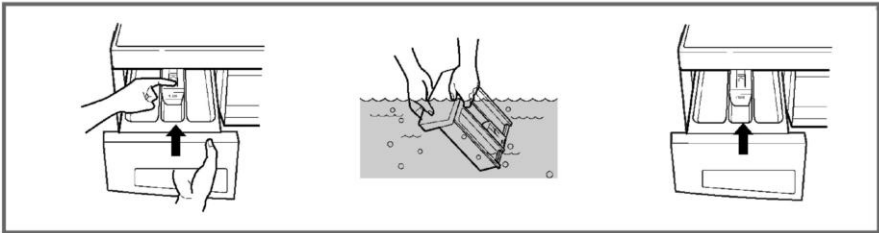

**■ גומחת מגירת חומרי הכביסה**

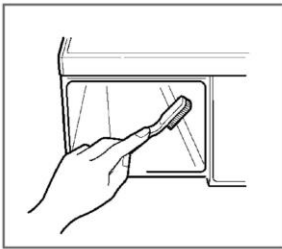

- \* שאריות חומרי כביסה עשויים להצטבר בגומחת מגירת חומרי הכביסה. נקו את גומחת המגירה מעת לעת בעזרת מברשת שיניים ישנה.
- \* לאחר הניקוי, החזירו את המגירה למקומה והפעילו את המכונה בתוכנית שטיפה ללא כבסים.

**■ תוף המכונה**

- \* כאשר המים באזורכם קשים, יצטברו משקעי אבנית על תוף המכונה במקומות שלא ניתן להבחין בהם ולכן קשה להסירם. במהלך הזמן, הצטברות משקעי אבנית, עשויה לגרום צורך בהחלפת התוף.
- \* למרות שתוף המכונה עשוי מפלדת אל חלד, עלולים פריטים מתכתיים קטנים שהושארו בתוף במהלך הכביסה (כמו למשל, מסמרים, מהדקים וכו') לגרום להיווצרות נקודות חלודה על גבי התוף.
- \* נקו את תוף המכונה מעת לעת.
- \* להסרת משקעי אבנית, תכשירים לצביעת אריגים או מלבין. השתמשו בתכשירי ניקוי מסחריים מיוחדים למכונות כביסה ביתיות.
- \* חומרים להסרת אבנית מכילים כימיקלים העלולים לגרום נזק לחלקים שונים במכונת הכביסה שלכם
- \* הסירו כתמים מתוף המכונה בעזרת תכשירים המיועדים לניקוי פלדת אל חלד (נירוסטה).
- \* לעולם אל תשתמשו בצמר פלדה לניקוי תוף המכונה.

## ■ ניקוי מכונת הכביסה

### 1. ניקוי המעטפת החיצונית

טיפול הולם במכונת הכביסה שלכם יאריך את חייה. נקו את המשטחים החיצוניים במכונה בתמיסת מים חמים וחומר ניקוי ניטרלי שאינו שוחק. במידה ונשפך חומר ניקוי, מרכז כביסה, או כל חומר אחר על אחד ממשטחי מכונת הכביסה, נגבו אותו מייד במטלית לכה. השתדלו כי חפצים חדים לא יפגעו במשטחי מכונת הכביסה. **חשוב:** אל תשתמשו בתכשירים המכילים אלכוהול וממיסים כלשהם לניקוי מכונת הכביסה.

### 2. ניקוי החלל הפנימי

לאחר סיום תהליך הכביסה, יישו היטב את האזור שמסביב לדלת המכונה, את אטם הגומי ואת זכוכית הדלת. בצעו תהליך כביסה שלם במים חמים וחזרו על התהליך במידת הצורך. **הערה:** במידה והינכם משתמשים בחומר להסרת אבנית, וודאו כי החומר מתאים לשימוש במכונת כביסה.

## ■ בתקופת החורף

- אם המכונה מאוחסנת באזורים בהם הטמפרטורה יורדת מתחת לנקודת הקיפאון, בצעו את ההנחיות המפורטות להלן כדי למנוע נזקים למכונת הכביסה שלכם.
1. סגרו את ברז המים.
  2. נתקו את צינור כניסת המים מהברז ורוקנו מתוכו את המים.
  3. הכניסו את תקע החשמל לשקע עם הארקה תקינה.
  4. שיפכו חומר למניעת קיפאון שאינו רעיל לתוך תוף המכונה וסגרו את דלת המכונה.
  5. הפעילו את מכונת הכביסה בתוכנית סחיטה למשך דקה אחת כדי לנקז את המים. בתהליך זה יישאר חלק מהחומר למניעת קיפאון במכונה.
  6. הוציאו את תקע החשמל מהשקע בקיר, יישו את תוף המכונה וסגרו את דלת המכונה.
  7. הוציאו את מגירת חומרי הכביסה שטפו ונגבו אותה.
  8. אחסנו את מכונת הכביסה במצב אנכי.
  9. לפני הפעלת המכונה לאחר האחסון וניקוי שאריות חומר למניעת קיפאון, הפעילו אותה בתהליך מלא עם חומר כביסה ללא כבסים.

\* מכונת הכביסה שלכם מצוידת בחיישני בטיחות אוטומטיים המאבחנים תקלות בשלב מוקדם לאחר היווצרותן ומגיבים בהתאם. כאשר מכונת הכביסה אינה פועלת בצורה תקינה או אינה פועלת כלל, בצעו את הבדיקות המפורטת להלן, לפני שתפנו לשרות התיקונים.

| התקלה                                          | סיבה אפשרית                                                                                                                                                                                | הפתרון                                                                                                                    |
|------------------------------------------------|--------------------------------------------------------------------------------------------------------------------------------------------------------------------------------------------|---------------------------------------------------------------------------------------------------------------------------|
| נשמעים צלצולים                                 | <ul style="list-style-type: none"> <li>• חפצים וגופים זרים עלולים להימצא בתוך תוף המכונה.</li> </ul>                                                                                       | עצרו את פעולת המכונה ובדקו את התוף ואת מסנן משאבת הניקוז. במידה והרעשים נמשכים, פנו לשרות התיקונים.                       |
| נשמעות דפיקות                                  | <ul style="list-style-type: none"> <li>• הרעשים עלולים להיגרם כתוצאה מעומס יתר.</li> </ul>                                                                                                 | אם הרעשים נמשכים, עצרו את המכונה וסדרו מחדש את הכבסים בתוך התוף.                                                          |
| רעשי רעידות                                    | <ul style="list-style-type: none"> <li>• האם הוסרו חיזוקי ההובלה?</li> <li>• האם כל רגליות המכונה מוצבות על גבי הרצפה?</li> </ul>                                                          | אם לא הסרתם את חיזוקי ההובלה, הסירו אותם מיד (עיינו בפרק "התקנה").<br>וודאו שכל הרגליות מוצבות על הרצפה.                  |
| נזילות מים                                     | <ul style="list-style-type: none"> <li>• חיבורי צינור כניסת המים או צינור הניקוז רופפים.</li> <li>• צינור ניקוז המים הביתי סתום.</li> </ul>                                                | הדקו את מחברי הצינורות. שחררו את הסתימה או פנו לשרברב.                                                                    |
| הקצפת יתר                                      | <ul style="list-style-type: none"> <li>• השתמשתם בכמות גדולה מדי של חומרי כביסה או בחומרים שאינם מתאימים למכונת כביסה ביתית.</li> </ul>                                                    | הקפידו להשתמש במינון הנכון בהתאם להוראות יצרני חומרי הכביסה. השתמשו רק בחומרי כביסה ותכשירים המיועדים למכונת כביסה ביתית. |
| מים לא נכנסים למכונה או המכונה מתמלאת באיטיות. | <ul style="list-style-type: none"> <li>• אספקת המים למכונה לא תקינה.</li> <li>• ברז המים אינו פתוח עד הסוף.</li> <li>• צינור כניסת המים מפותל.</li> <li>• מסנן כניסת המים סתום.</li> </ul> | בדקו בברז מים אחר האם קיימת אספקת מים. פתחו את ברז המים עד הסוף. ישרו את הצינור. בדקו, ובמידת הצורך נקו את המסנן.         |
| מים לא מתנקזים מהמכונה או מתנקזים באיטיות.     | <ul style="list-style-type: none"> <li>• צינור הניקוז מעוך או סתום.</li> <li>• מסנן משאבת הניקוז סתום.</li> </ul>                                                                          | ישרו ונקו את צינור הניקוז. נקו את מסנן המשאבה (עיינו בפרק "תחזוקה").                                                      |

| התקלה                                                    | סיבה אפשרית                                                                                                                                                                                                                              | הפתרון                                                                                                                                                                                                                                                                           |
|----------------------------------------------------------|------------------------------------------------------------------------------------------------------------------------------------------------------------------------------------------------------------------------------------------|----------------------------------------------------------------------------------------------------------------------------------------------------------------------------------------------------------------------------------------------------------------------------------|
| <p>המכונה אינה מתחילה לפעול</p> <p>המכונה אינה סוחטת</p> | <ul style="list-style-type: none"> <li>• תקע החשמל אינו מוכנס לשקע בקיר, או החיבור רופף.</li> <li>• הנתיך המזין את קו החשמל למכונה בלוח החשמל הביתי "ירד".</li> <li>• ברז המים סגור.</li> <li>• וודאו שדלת המכונה סגורה היטב.</li> </ul> | <p>וודאו שתקע החשמל מוכנס היטב לשקע בקיר.</p> <p>בדקו את הנתיך שלקו החשמל המזין את המכונה.</p> <p>פתחו את ברז המים.</p> <p>סגרו היטב את הדלת ולחצו על לחצן התחלה/הפסקה. לאחר הלחיצה המתינו מעט עד שיתחיל תהליך הסחיטה. דלת המכונה חייבת להיות סגורה לפני תחילת תהליך הסחיטה.</p> |
| <p>דלת המכונה לא נפתחת</p>                               |                                                                                                                                                                                                                                          | <p>במכונה קיים מנגנון בטיחות המשהה את פתיחת הדלת. המתינו כ- 2 דקות לפני פתיחת הדלת.</p>                                                                                                                                                                                          |
| <p>תוכנית הכביסה מתארכת</p>                              |                                                                                                                                                                                                                                          | <p>זמן הכביסה משתנה בהתאם לגודל מטען הכביסה, לחץ המים, טמפרטורת המים וגורמים שונים נוספים. אם חיישני המכונה מזהים חוסר איזון או הקצפת יתר, זמן הכביסה עשוי להתארך.</p>                                                                                                           |
| <p>גלישת מרכז הכביסה</p>                                 | <p>מינון יתר הגורם לגלישה.</p>                                                                                                                                                                                                           | <p>השתמשו במינון המומלץ על ידי יצרן מרכז הכביסה המופיע על אריזת התכשיר.</p>                                                                                                                                                                                                      |
| <p>מרכז הכביסה נמזג מוקדם מדי</p>                        |                                                                                                                                                                                                                                          | <p>סגרו באיטיות את מגירת תכשירי הכביסה. אל תפתחו את המגירה בעת פעולת הכביסה.</p>                                                                                                                                                                                                 |

| התקלה | סיבה אפשרית                                                                                                                                                                                                                                                                                                                                        | הפתרון                                                                                                                      |
|-------|----------------------------------------------------------------------------------------------------------------------------------------------------------------------------------------------------------------------------------------------------------------------------------------------------------------------------------------------------|-----------------------------------------------------------------------------------------------------------------------------|
| IE    | <ul style="list-style-type: none"> <li>לחץ המים נמוך.</li> <li>ברז המים אינו פתוח עד הסוף.</li> <li>צינור כניסת המים מפותל</li> <li>מסנן כניסת המים סתום.</li> </ul>                                                                                                                                                                               | <p>בדקו את לחץ המים בברז אחר. פתחו את ברז המים עד הסוף.</p> <p>ישרו את הצינור.<br/>נקו את המסנן.<br/>בדקו ואתרו נזילות.</p> |
| OE    | <ul style="list-style-type: none"> <li>צינור המים מפותל או סתום.</li> <li>צינור הניקוז סתום.</li> </ul>                                                                                                                                                                                                                                            | <p>ישרו ונקו את הצינור.<br/>נקו את מסנן משאבת הניקוז (למידע נוסף עיינו בפרק "תחזוקה - ניקוי מסנן המשאבה").</p>              |
| UE    | <ul style="list-style-type: none"> <li>מטען הכביסה קטן מדי.</li> <li>במערכת קיימת מערכת המזהה חוסר איזון ותיקון. אם פריט במשקל חריג הוכנס למכונה (למשל חלוק רחצה, שמיכה וכו') המערכת תעצור את הסחיטה או אפילו תבטל את שלב הסחיטה.</li> <li>אם הכביסה עדיין רטובה מדי בסיום הכביסה, הוסיפו פריטים קטנים לתוך התוף וחזרו על תהליך הסחיטה.</li> </ul> | <p>הוסיפו כ- 1 או 2 פריטים זהים כדי לאזן את מטען הכביסה.<br/>סדרו מחדש את הכבסים בתוף התוף.</p>                             |
| dE    | <ul style="list-style-type: none"> <li>האם דלת המכונה פתוחה או לא סגורה היטב?</li> </ul>                                                                                                                                                                         | <p>סגרו היטב את הדלת. אם "dE" לא משתחרר, פנו לשרות התיקונים.</p>                                                            |
| LE    |                                                                                                                                                                                                                                                                                                                                                    | פנו לשרות התיקונים.                                                                                                         |
| FE    | <ul style="list-style-type: none"> <li>מילוי יתר של מים כתוצאה מתקלה בשסתום כניסת המים.</li> </ul>                                                                                                                                                                                                                                                 | סגרו את ברז המים. נתקו את המכונה מרשת החשמל. פנו לשרות התיקונים.                                                            |
| PE    | <ul style="list-style-type: none"> <li>תקלה בחיישן מפלס המים.</li> </ul>                                                                                                                                                                                                                                                                           |                                                                                                                             |
| CE    | <ul style="list-style-type: none"> <li>עומס יתר במנוע.</li> </ul>                                                                                                                                                                                                                                                                                  |                                                                                                                             |
| LE    | <ul style="list-style-type: none"> <li>עומס יתר במנוע.</li> </ul>                                                                                                                                                                                                                                                                                  |                                                                                                                             |
| PF    | <ul style="list-style-type: none"> <li>ארעה תקלה באספקת החשמל שגרמה הפרעה לפעולת המכונה.</li> </ul>                                                                                                                                                                                                                                                | הפעילו מחדש את תוכנית הכביסה.                                                                                               |





- השימוש בפונקציית האבחון החכם SMARTDIAGNOSIS™ קיים רק במכונות כביסה בעלות סימון של פונקציית האבחון החכם SMARTDIAGNOSIS™.
- במקרים בהם הטלפון הנייד נמצא על מצב סטטי פונקציית האבחון החכם SMARTDIAGNOSIS™ עלולה לא לפעול.

## ■ השימוש באבחון החכם SMARTDIAGNOSIS™

- השתמשו בתכונה זו רק כאשר מורים לכם לעשות זאת על ידי המוקד הטלפוני.
- הצליל המשודר נשמע דומה לצליל הנשמע ממכשיר פקס, ולכן אין לכך כל משמעות מלבד למוקד הטלפוני.
- האבחון החכם SMARTDIAGNOSIS™ לא יכול להיות מופעל אם מכונת הכביסה אינה מופעלת. במקרה זה, איתור התקלות חייב להתבצע ללא האבחון החכם SMARTDIAGNOSIS™.
- אם אתם נתקלים בבעיות עם מכונת הכביסה שלכם, התקשרו למרכז המידע הטלפוני ובצעו את ההנחיות הניתנות לכם. אם תתבקשו, בצעו את הפעולות הבאות:

1. לחצו על לחצן ההפעלה כדי להפעיל את מכונת הכביסה. אל תלחצו על כל לחצן אחר או תסובבו את כפתור בורר התוכניות.

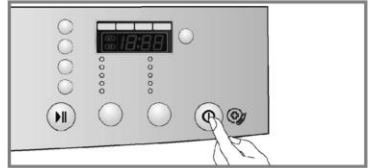

2. לחצו על לחצן ההפעלה כדי להפעיל את מכונת הכביסה. אל תלחצו על כל לחצן אחר או תסובבו את כפתור בורר התוכניות.

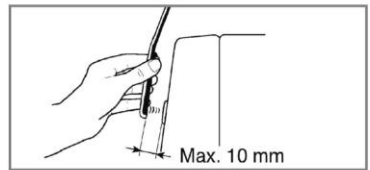
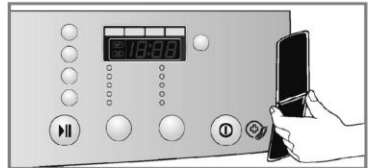

3. לחצו והחזיקו לחוץ במשך כ-3 שניות את לחצן הטמפרטורה "Temp", בעת שאתם אוזנים את פומית הטלפון ליד לחצן ההפעלה.
4. שמרו את הטלפון ליד לחצן ההפעלה עד לסיום שידור צליל האבחון. תהליך זה נמשך כ-17 שניות, ובצג תופיע ספירת הזמן לאחור.
  - לקבלת התוצאות הטובות ביותר, אל תזיזו את הטלפון בעת שהצלילים משודרים.
  - אם המוקד הטלפוני אינו מסוגל לקבל רישום מדויק של הנתונים, ייתכן שתתבקשו לנסות ולחזור על התהליך מחדש.
  - לחיצה על לחצן ההפעלה במהלך השידור תכבה את האבחון החכם SMARTDIAGNOSIS™.
5. לאחר שהספירה לאחור וצלילי האבחון נפסקים, חדשו את השיחה שלכם עם המוקד הטלפוני, שלאחר מכן יוכל לסייע לכם לאתר את הבעיה באמצעות המידע שהועבר לניתוח ואבחון המכונה למוקד השרות.

# BRIMAG

שירות

## שרות

כל התערבות שהיא במוצר שרכשתם, חייבת להיות מבוצעת ע"י טכנאי שהוסמך על ידי חברת **BRIMAG** שירות.

על-מנת לאפשר לנו לתת לכם את השרות האיכותי והמהיר ביותר, בעת שתתקשרו תתבקשו לציין את מס' הלקוח שלכם ופרטי המוצר שברשותכם (סוג ודגם). פרטים אלו, מופיעים בתעודת האחריות ועל התווית בגב או בחזית המוצר.

## לתשומת ליבכם

חברתנו אחראית לפעולתו התקינה של המוצר בתנאי עבודה ואחזקה נכונים. אין החברה אחראית לכל נזק או קלקול אשר ייגרם למוצר כתוצאה מתקלות והפרעות חיצוניות, או כתוצאה משימוש הנוגד את הוראות הפעלה אלו.

מחלקת השרות של חברת **BRIMAG** שירות, תשמח לעמוד לשירותכם בבדיקה, הדרכה, ייעוץ ושרות בכל עת, בין הימים א' – ה' בין השעות 08:00 עד 17:00. בימי שישי וערבי חג, בין השעות 08:00 עד 12:00.

ליצירת קשר עם מוקד שרות הלקוחות, אנא חייגו: 1-700-700-909

רוא"ל: [main@brimag-service.co.il](mailto:main@brimag-service.co.il) 

| אזור            | מעבדה        | כתובת                      | טלפון         | פקס        |
|-----------------|--------------|----------------------------|---------------|------------|
| מרכז            | BRIMAG שירות | הסדן 3 א.ת. חולון          | 1-700-700-909 | 03-5586196 |
| צפון            | BRIMAG שירות | שד' ההסתדרות 90, מפרץ חיפה | 1-700-700-909 | 04-8424411 |
| דרום            | BRIMAG שירות | דרך חברון 4, ב"ש           | 1-700-700-909 | 08-6232838 |
| ירושלים והסביבה | אלרם         | הסדנה 7, ירושלים           | 1-700-700-909 | 02-6780022 |
| אילת            | BRIMAG שירות | רח' המוצר 4, אילת          | 1-700-700-909 | 08-6372710 |

לשירותכם בכל עת!

# BRIMAG

שירות







יבואן: ברימאג דיגיטל אייג' בע"מ  
רחוב השקמה 19, אזור  
**BRIMAG**  
מותרים מבית טוב