



# UPUTSTVO ZA UPOTREBU PLEJER ZA AUTOMOBIL

Pre nego što pustite vaš set u rad, dobro pročitajte ovo uputstvo i sačuvajte ga za ubuduće.

LCS520IP



MFL67409358

SRPSKI

## Informacije o bezbednosti



**NAPOMENA:** DA BISTE SMANJILI RIZIK OD STRUJNOG UDARA, NEMOJTE DA UKLANJATE POKLOPAC (ILI ZADNJU STRANU) OVOG UREĐAJA. UNUTRA NEMA DELOVA KOJE SAM KORISNIK MOŽE DA POPRAVLJA. ZA POPRAVKE SE OBRATITE KVALIFIKOVANOM OSOBLJU SERVISA..



Simbol munje unutar jednakostraničnog trougla upozorava korisnika na prisustvo opasnog neizolovanog napona unutar proizvoda koji može biti dovoljan pokazatelj za određeni rizik od strujnog udara.



Uzvičnik unutar jednakostraničnog trougla upozorava korisnika na važne instrukcije o radu i održavanju (servisu) koje se mogu naći u uputstvu koje prati uređaj.

**UPOZORENJE:** DA BISTE SPREČILI POJAVU POŽARA ILI STRUJNI UDAR, NE IZLAŽITE OVAJ UREĐAJ KIŠI ILI VLAGI.

**UPOZORENJE:** Nemojte da postavljate ovaj uređaj u zatvorene prostore kao što je na primer orman ili nešto slično.



Uvek upravljajte vozilom vodeći računa o bezbednosti. Nemojte da vozite kada ste rastrojani i uvek obratite pažnju na uslove pod kojima vozite. Za vreme vožnje nemojte da menjate mesto na kome sedite ili da radite

bilo šta drugo. Pre nego što treba da uradite nešto drugo, skrenite auto sa puta na siguran način prema važećim propisima.



Nemojte da koristite uređaj veoma dugo na ekstremno niskim ili visokim temperaturama. (-10 °C do 60 °C)



Da biste smanjili rizik od udara električne struje, nemojte da pomerate poklopac ili zadnju stranu uređaja. Unutra nema delova koje može sam korisnik da popravlja. Za servis se obratite stručnim servisima.



Da biste smanjili rizik od požara ili udara električne struje, nemojte da izlažete ovaj uređaj kapanju ili prskanju vode, kiše, a ne treba ni da bude pod dejstvom vlage.



Zbog moguće veće temperature van uređaja, molimo vas da uređaj koristite samo u kolima.



Ovaj uređaj ne radi sa diskovima od 8 cm (koristite samo diskove od 12 cm).



U toku vožnje držite jačinu zvuka na propisnom nivou.



Pazite da vam ne ispadne uređaj i izbegavajte jake udarce.



Ovaj uređaj je napravljen za vozila sa baterijom od 12 Volti i negativnim uzemljenjem. Pre instaliranja uređaja u putničkom vozilu, kamionu ili autobusu, proverite od koliko je

baterija. Da biste izbegli kratak spoj električne struje, pre početka instalacije proverite da li je isključen kablji za bateriju (E).



**NAPOMENA:** Ovaj uređaj koristi laserski sistem.

Da biste osigurali pravilnu upotrebu ovog proizvoda, molimo vas da pažljivo pročitate ovo uputstvo za upotrebu i da ga čuvate ako zatreba. Za održavanje uređaja, kontaktirajte ovlašćeni servis centar.

Korišćenje upravljača, regulatora ili postupaka sa performansama drugačijim od onih koje su ovde opisane mogu dovesti do opasnog izlaganja radijaciji.

Da biste sprečili direktno izlaganje zracima lasera, ne otvarajte kućište.

Ovaj uređaj je opremljen portabl baterijom ili akumulatorom.

### Bezbedan način za odlaganje baterije ili vađenje baterije iz opreme:

Izvadite staru bateriju ili celi sklop baterije, i obratno postupajte kada postavljate bateriju. Da biste sprečili zagađenje okoline i eventualnu opasnost po zdravlje ljudi i životinja, odložite stare baterije u odgovarajući kontejner na određenim prihvatnim lokacijama. Nemojte da bacate baterije zajedno sa ostalim otpadom. Preporučuje se da koristite lokalne baterije i akumulatore koji nisu štetni. Baterije ne treba da se izlažu visokim temperaturama, kao što su na primer sunce, vatra ili slično.

### Odlaganje baterija/akumulatora



1. Ako je baterija/akumulator označen simbolom precrtane korpe za otpatke, znači da se na bateriju/akumulator odnosi Direktiva Evropske Unije 2006/66/EC.

2. Simbol može biti kombinovan sa hemijskim simbolima za živu (Hg), kadmijum (Cd) ili olovo (Pb) ako baterija sadrži više od 0,0005% žive, 0,002% kadmijuma ili 0,004% olova.

3. Sve baterije/akumulatore treba odložiti odvojeno od opšteg gradskog otpada, i to preko namenskih tačaka za prikupljanje, ustanovljenih od strane vlade ili lokalne uprave.

4. Ispravnim odlaganjem starih baterija/akumulatora sprečavate potencijalne negativne efekte na okolinu, zdravlje životinja i ljudi.

5. Dodatne informacije o odlaganju starih baterija/akumulatora zatražite od gradske uprave, komunalnog preduzeća ili prodavnice u kojoj ste kupili proizvod.

**Odlaganje vašeg starog uređaja**

1. Kada se na uređaju nalazi ovaj simbol sa precrtanom kantom za đubre, to onda znači da proizvod  podleže evropskim smernicama European Directive 2002/96/EC.

2. Svi električni i elektronski proizvodi treba da se odlažu posebno od gradskog smeća, na mestima koja su označena od strane države ili lokalnih vlasti.

3. Pravilno odlaganje vaših starih uređaja će pomoći sprečavanju eventualnih negativnih posledica na okolinu i ljudsko zdravlje.

4. Za detaljnije informacije o odlaganju starih uređaja, molimo vas da kontaktirate vaše gradske vlasti, komunalnu službu ili prodavnicu u kojoj ste kupili svoj uređaj.



LG Electronics ovim izjavljuje da je/su ovaj/ovi proizvod(i) usklađeni sa osnovnim zahtevima i drugim bitnim odredbama Direktiva 2004/108/EZ, 2006/95/EZ i 2009/125/EZ.

**Centar za evropske standarde:**

Krijgsmann 1, 1186 DM Amstelveen The Netherlands

- Imajte u vidu da ovo NIJE kontakt telefon korisničke službe. Informacije o korisničkom servisu potražite na garantnom listu ili se obratite prodavcu od kog ste kupili ovaj proizvod.

**Sadržaj****1 Prvi koraci**

- 2 Informacije o bezbednosti
- 4 Prednji panel
- 4 Daljinski upravljač
- 5 – Instalacija baterije

**2 Povezivanje**

- 5 Instalacija
- 5 – Osnovna instalacija
- 5 – Skidanje postojećeg prijemnika
- 5 – ISO-DIN instalacija
- 6 Odvojivi kontrolni panel
- 7 Povezivanje
- 7 – Povezivanje na automobil

**3 Operacije**

- 8 Operacije
- 8 – Osnovne operacije
- 8 – Privremeno isključivanje zvuka
- 8 – Upotreba EQ-a (ekvilajzera)
- 8 – Upotreba 3D SOUND-a
- 8 – Provera sata
- 8 – Isključivanje svetla displeja.

- 8 – Resetovanje uređaja
- 8 – Podešavanje osnovnih postavki
- 9 Slušanje CD-a
- 9 – Pauziranje ili ponovno pokretanje reprodukcije CD-a
- 9 – Traženje deonice unutar zapisa/fajla
- 9 – Preskakanje na drugi zapis/fajl
- 9 – Prelaz na drugu MP3/WMA datoteku/fasciklu
- 9 – Provera informacija o muzici
- 9 – Reprodukcia zapisa/fajlova na način na koji želite
- 10 Slušanje muzike sa eksternog uređaja
- 10 – Sprečite radikalne promene jačine zvuka prilikom izmene izvora
- 10 Slušanje radija
- 10 – Ručno memorisajte željenih frekvencija
- 11 – Slušanje neke od preset stanica
- 11 – Podešavanje TUNER postavki
- 12 Upotreba USB uređaja
- 12 – Prelazak na drugi uređaj
- 12 – Brzo pretraživanje željenog fajla
- 12 – Zahtevi za puštanje USB jedinice
- 12 – Snimanje na USB jedinice
- 12 Slušanje muzike povezivanjem iPod/ iPhone
- 12 – Pauziranja ili ponovno pokretanje reprodukcije
- 12 – Traženje određenog dela datoteke
- 12 – Prelaz na drugu datoteku
- 13 – Provera informacija o muzici
- 13 – Reprodukcia zapisa/fajlova na način na koji želite
- 13 – Reprodukcia datoteka po muzičkim menjima
- 13 – REŽIM UPRAVLJANJA preko iPod/iPhone uređaja
- 13 – Kompatibilni iPod / iPhone modeli

**4 Rešavanje problema**

- 14 Rešavanje problema

**5 Dodatak**

- 15 Zvučnici

1

2

3

4

5

## Prednji panel

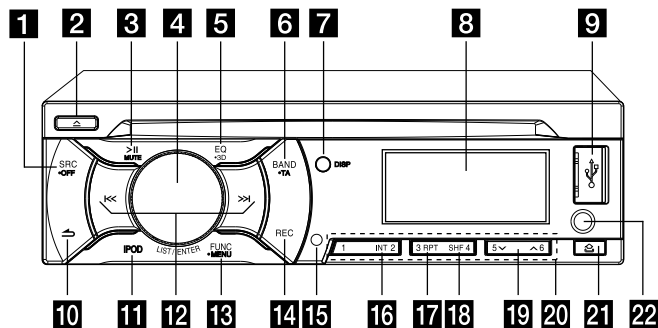

- 1 SRC / • OFF**  
- Kada se pritisne, bira funkciju izvora signala.  
- Kada se pritisne i zadrži, isključuje ili uključuje uređaj.
- 2 ▲**  
Izbacuje disk.
- 3 >||**  
Pokretanje i pauziranje reprodukcije.  
**MUTE**  
Privremeno zaustavlja zvuk.
- 4 LIST / ENTER (Dugme za podešavanje jačine zvuka)**  
- Podešava nivo jačine zvuka.  
- Potvrđuje postavke.  
- Proverite zapise, fajlove ili unapred podešene stanice.
- 5 EQ / • 3D**  
Unapređuje kvalitet zvuka.  
- Kada se pritisne, bira funkciju ekvilajzera.
- 6 BAND**  
- Kada se pritisne, bira funkciju izvora signala.  
- Kada se pritisne i zadrži, isključuje ili uključuje uređaj.  
• **TA (Opcionalno)**  
- Kada se pritisne i zadrži, pretražuje stanice koje imaju TA/TP informaciju.
- 7 DISP**  
- Pritisnite i možete da proverite vreme na satu.  
- Pritisnite i zadržite da uključite/ isključite prozor na displeju i osvetljenje LED dugmadi.
- 8** Displej
- 9 USB port**
- 10 ↶**  
Povratak na prethodni korak.
- 11 iPOD**  
Aktivira se REŽIM UPRAVLJANJA preko iPod/iPhone uređaja.
- 12 I << / >> I**  
Preskakanje / Pretraga / Traženje / Fino podešavanje
- 13 FUNC**  
U svakom režimu postavlja stavke reprodukcije.  
• **MENU**  
Aktivira meni podešavanja.
- 14 REC**  
Snimanje na USB uređaj.
- 15** Senzor daljinskog upravljača
- 16 INT**  
Uvodno skaniranje.
- 17 RPT**  
Ponavlja reprodukciju.
- 18 SHF**  
Nasumična reprodukcija
- 19 ▲ / ▼**  
- Pomeri se za 10 MP3/WMA zapisa unazad ili unapred ako nema foldera ili ako postoji jedan folder na CD/USB-u.  
- Pomeri se na prethodni ili sledeći folder ako postoji više od 2 foldera na CD/USB-u.
- 20 Numerisana dugmad (1 do 6)**  
Bira broj prethodno podešene stanice na TUNER-u.
- 21 ☰**  
Otvara prednji panel.
- 22 AUX**  
Ako je povezan sa drugim prenosivim plejerom, možete uživati u muzici sa njega na ovom uređaju.

## Daljinski upravljač

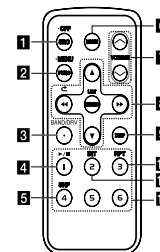

- 1 SRC / • OFF**  
- Kada se pritisne, bira funkciju izvora signala.  
- Kada se pritisne i drži, isključuje jedinicu.
- 2 FUNC**  
Kada se pritisne, postavlja stavke reprodukcije u svakom režimu.  
• **MENU**  
Kada se pritisne i drži, aktivira se meni podešavanja.
- 3 BAND**  
Bira neki od opsega u Tuner modu.  
**DRV**  
Prelazi na sledeći USB uređaj.
- 4 ► / ||** Reprodukcija i pauza.
- 5 SHF** Nasumična reprodukcija
- 6 MUTE** Privremeno zaustavlja zvuk.
- 7 VOLUME ▲ / ▼**  
Podešava nivo jačine zvuka.

**8** ◀▶▶▶

Preskakanje / Pretraga / Traženje / Fino podešavanje



Povratak na prethodni korak



- Lista gore/dole
- Menja podešavanja.
- Pomeri se za 10 MP3/WMA zapisa unazad ili unapred ako nema foldera ili ako postoji jedan folder na CD/ USB-u.
- Pomeri se na prethodni ili sledeći folder ako postoji više od 2 foldera na CD/ USB-u.

**ENTER/ LIST**

- Potvrđuje postavke.
- Proverite zapise, fajlove ili unapred podešene stanice.

**9 DISP**

- Pritisnite i možete da proverite vreme na satu.
- Ako pritisnete i držite, možete da uključite/isključite prozor displeja.

**10 RPT**

Ponavljaj reprodukciju.

**11 INT**

Uvodno skaniranje.

**12 Numerisana dugmad (1 do 6)**

Bira broj prethodno podešene stanice na TUNER-u.

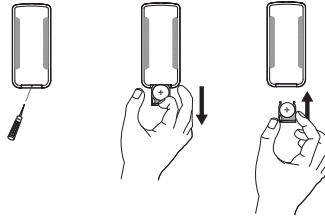
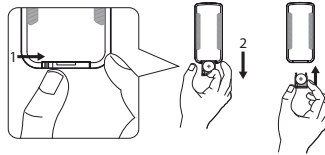
**Instalacija baterije****Tip 1****Tip 2****! NAPOMENA**

- Koristite samo jednu CR2025 (3 V) litijumsku bateriju.
- Izvadite bateriju ako se daljinski ne koristi na duže.
- Ne ostavljajte proizvod na toplom ili vlažnom mestu.
- Kada radite sa baterijom, nemojte to pomoću metalnog alata.
- Ne ostavljajte bateriju zajedno sa predmetima od metala.

**Instalacija****Osnovna instalacija**

Pre povezivanja, proverite da li je prekidač za paljenje isključen (OFF) i sklonite priključak akumulatora da biste izbegli kratkospajanje.

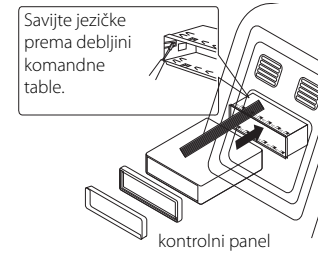

Savijte jezičke prema debljini komandne table.

1. Skinite postojeći prijemnik.
2. Povežite šta treba.
3. Namestite instalacioni naglavak.
4. Instalirajte uređaj u instalacioni naglavak.

**Skidanje postojećeg prijemnika**

Ako već ima instalacionog naglavka za prijemni uređaj na komandnoj tabli, on mora da se izdviže.

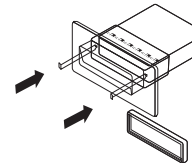

1. Sklonite zadnju potporu sa uređaja.
2. Skinite kontrolni panel i odsecite prsten sa uređaja.
3. Ubacite polugicu u otvor sa jedne strane uređaja. Izvršite iste operacije sa druge strane i izvučite uređaj iz rukavca za montiranje.

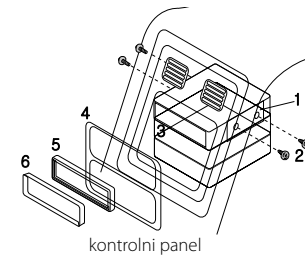
**ISO-DIN instalacija**

1. Gurnite uređaj u ISO-DIN okvir.
2. Namestite šrafove skinute sa starog uređaja
3. Gurnite uređaj u okvir otvora na komandnoj tabli.
4. Instalirajte komandni panel ili adapter ploču.  
(U zavisnosti od modela, ovaj korak možda neće biti potreban.)
5. Instalirajte okvir za podešavanje na jedinicu.
6. Instalirajte kontrolni pa.

## Odvojivi kontrolni panel

### Nameštavanje kontrolnog panela

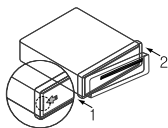

1. Poravnajte levu stranu panela sa držačem.
2. Pritisnite desnu stranu panela ka jedinici dok se ne čuje karakterističan zvuk.

### OPREZ

- Može se desiti da kontrolna dugmad ne rade pravilno ako kontrolni panel nije namešten kako treba. Ako se to desi, lagano pritisnite displej.
- Nemojte da ostavljate kontrolni panel na mestima gde može biti izložen visokim temperaturama ili direktnom suncu.
- Pazite da ne ispustite kontrolni panel ili da se ne udari na neki drugi način.
- Nemojte dozvoliti da isparljive supstance kao što su benzin, razređivač ili intoksicidi dođu u dodir sa površinom kontrolnog panela.

### Vađenje kontrolnog panela

1. Pritisnite da biste otvorili kontrolni panel.

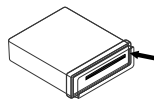

2. Podignite kontrolnu tablu.
3. Pritisnite panel kontrole na desno.

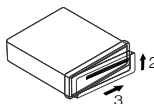

4. Izvucite kontrolni panel iz uređaja.
5. Stavite kontrolni panel u zaštitno kućište.

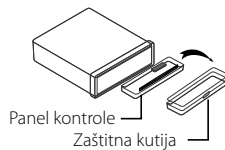

### ! NAPOMENA

Povremeno obrišite kontakte na poleđini kontrolnog panela pamučnim štapićima za uši natopljenim alkoholom.

Zbog sigurnosti, isključite motor pre čišćenja, i izvadite ključ za paljenje.

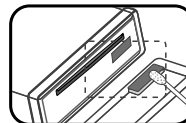

## Povezivanje

### Povezivanje na automobil

Pre povezivanja, proverite da li je prekidač za paljenje isključen (OFF) i sklonite priključak akumulatora da biste izbegli kratkospajanje.

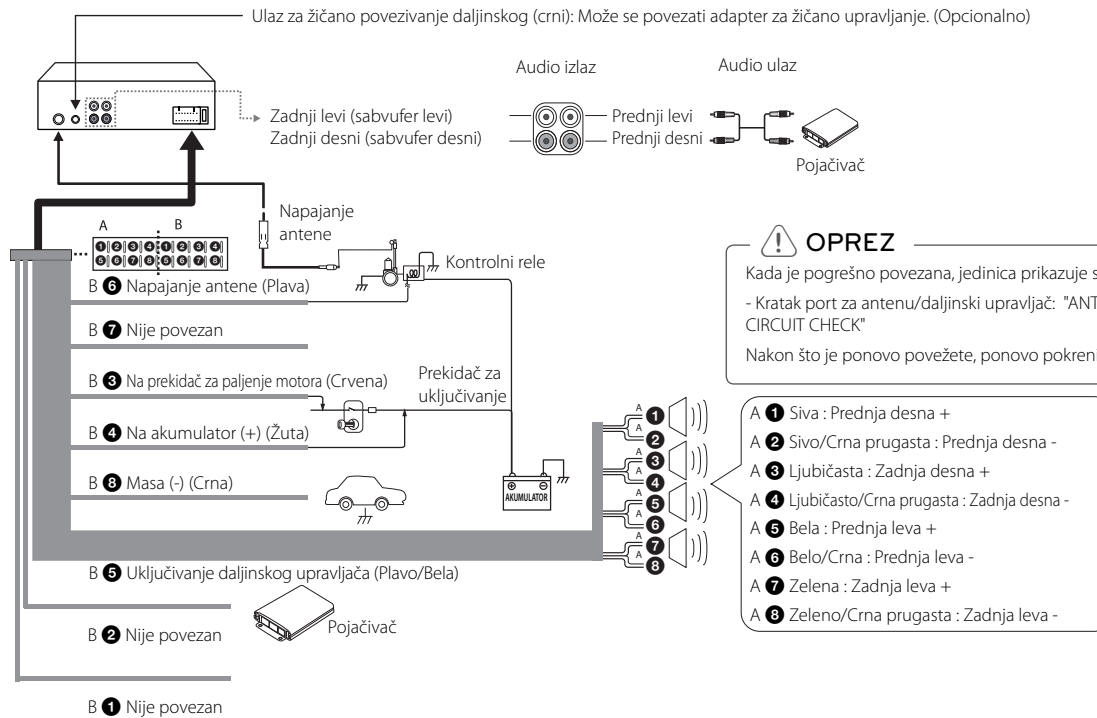

**OPREZ**

Kada je pogrešno povezana, jedinica prikazuje sledeće.  
- Kratak port za antenu/daljinski upravljač: "ANTENNA/ REMOTE ON PORT SHORT CIRCUIT CHECK"  
Nakon što je ponovo povežete, ponovo pokrenite jedinicu.

## Operacije

### Osnovne operacije

1. Uključite uređaj pritiskom na bilo kog tastera na uređaju.
2. Odaberite izvor pritiskom na dugme SRC.
3. Okrenite dugme za jačinu zvuka da biste podesili jačinu zvuka na jedinici. U suprotnom, pritisnite dugme VOLUME ▲/▼ na daljinskom upravljaču.

### Privremeno isključivanje zvuka

1. Pritisnite MUTE da biste potpuno utišali uređaj. U suprotnom, pritisnite dugme MUTE na daljinskom upravljaču.
2. Pritisnite ga ponovo za uklanjanje.

### Upotreba EQ-a (ekvilajzera)

EQ služi za povećanje ili smanjenje jačine signala audio frekvencija. Ova funkcija vam pomaže u tome da uživate u bogatijem zvuku.

Pritisnite dugme EQ na jedinici više puta. Indikator se uključuje u sledećem redosledu.

B-BOOST (POJAČIVAČ BASA) → POP → CLASSIC → ROCK → JAZZ → VOCAL → SALSA → SAMBA → REGGAE → RUSSY → USER1 → USER2 → Isključeno (nije prikazano)

### Upotreba 3D SOUND-a

Ovaj režim omogućava odličan prostorni zvuk.

1. Pritisnite i zadržite EQ/• 3D.
2. Ponovo ga pritisnite i zadržite da otkažete radnju.

### ! NAPOMENA

- 3D SOUND je dostupan samo kada koristite Audio CD/USB sadržaj. (osim iPod/iPhone)
- Kada snimate, 3D SOUND se automatski isključuje.

### Provera sata

1. Pritisnite dugme DISP.
2. Pritisnite ga ponovo za uklanjanje.

### Isključivanje svetla displeja.

1. Pritisnite i držite DISP.
2. Pritisnite i držite ga ponovo za uključivanje.

### ! NAPOMENA

Kada je svetlo isključeno, pritisnite bilo koje dugme i svetlo će se uključiti, a zatim automatski isključiti ako ga ne pritisnete u roku od nekoliko sekundi.

### Resetovanje uređaja

Možete da resetujete uređaj ako on ne radi kako treba.

1. Odvojte panel za kontrolu. Pogledajte na strani 6 kako da skinete kontrolni panel.
2. Gurnite neki oštri predmet u rupicu RESET.

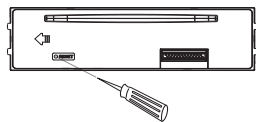

### Podešavanje osnovnih postavki

Možete da promenite podešavanja [SOUND], [LIGHT] i [OTHER].

### Na uređaju

1. Pritisnite i držite • MENU.
2. Okrećite dugme za jačinu zvuka za odabir [SOUND], [LIGHT] ili [OTHER] i pritisnite ga.
3. Okrećite dugme za jačinu zvuka za odabir stavke i pritisnite.
4. Okrećite dugme za jačinu zvuka u smeru kretanja kazaljki na satu ili u suprotnom smeru za podešavanje nivoa.
5. Pritisnite dugme za jačinu zvuka za potvrdu podešavanja. Ako želite da se vratite na prethodni korak, pritisnite ↶.

### Na daljinskom upravljaču

1. Pritisnite i držite FUNC/• MENU.
2. Pritisnite ▲/▼ za odabir [SOUND], [LIGHT] ili [OTHER] i pritisnite ENTER.
3. Pritisnite ▲/▼ za odabir režima i pritisnite ENTER.
4. Pritisnite ▲/▼ za podešavanje nivoa.
5. Pritisnite ENTER za potvrdu podešavanja. Ako želite da se vratite na prethodni korak, pritisnite ↶.

### Za podešavanje [SOUND]

Kvalitet zvuka možete da podesite preko BAL (levi/desni zvučnik), FAD (prednji/zadnji zvučnik), SW (zvučnik za niske frekvencije), SW-F (frekvencija zvučnika za niske frekvencije) i A-EQ (automatski EQ).

- Kada podesite EQ na režim USER 1/2. (Ili pritisnite i zadržite dugme EQ): Možete podesiti jačinu zvuka za BAS (bas), MID (srednji), TRB (visoki tonovi).

- SW (zvučnik za niske frekvencije) Možete podesiti jačinu zvuka zvučnika za niske frekvencije.
- SW-F (frekvencija zvučnika za niske frekvencije) OFF/ SW 55 Hz/ SW 85 Hz/ SW 120 Hz Možete da aktivirate sabvufer.
- A-EQ (automatski EQ) OFF/ ON Album Art možete da podesite prikaz prema svojoj volji. Kada postavite AUTO EQ na ON, POP, CLASSIC, ROCK ili JAZZ automatski se bira u skladu sa muzičkim žanrom.



### Za podešavanje [LIGHT]

Možete da podesite svetlosne efekte pomoću LED, DIM ili DIM LV.

- LED COL1/ COL2/ AUTO: Možete da promenite boju LED prozora.
- DIM (zatamnivač) OFF/ ON : Možete da promenite svetlinu prozora displeja tokom statusa Uključeno.

Podešavanja	Opis
DIM ON	Prozor displeja postaje taman.
DIM OFF	Prozor displeja postaje svetao.

- DIM LV (Nivo zatamnivača): kada postavite DIM na ON, možete da podesite nivo zatamnivača. (-2, -1, 0, +1, +2)

### Za podešavanje [OTHER]

- AUX (pomoćno) ON/ OFF  
Zajedno sa ovom jedinicom moguće je koristiti pomoćnu opremu. Aktivirajte pomoćno podešavanje kada koristite pomoćnu opremu povezanu sa ovom jedinicom.
- DEMO OFF/ ON  
Za vreme slušanja izvora možete da promenite početnu oznaku na displeju u naziv informacija (naziv funkcije, naziv ekvilajzera itd...).
- BEEP 2ND/ ALL  
BEEP 2ND: Beep signal se generiše kada se pritisne neki taster u trajanju dužem od 2 sekunde.  
BEEP ALL: Beep signal se generiše kada se pritisne bilo koji taster.

- CLK (sat)  
Za model RDS nije podržana jedinica ili čak za jedinicu koja podržava RDS.
  - Kada informacije o RDS CT nisu primljene i kada postavite CT na OFF, možete sami da podesite vreme. Podesite sat na sledeći način:
    1. Odaberite izvor za TUNER.
    2. Pritisnite FUNC da izaberete CT, a zatim podesite CT na OFF (isključeno). (Pogledajte „Podešavanje Tuner postavki“ na stranicama 11 za informacije o podešavanju CT (vremena sata) ON/ OFF.)
    3. Pritisnite i zadržite • MENU na jedinici za odabir opcije [OTHER] i zatim odaberite CLK okretanjem dugmeta za jačinu zvuka.
    4. Podesite sate okretanjem dugmeta za jačinu zvuka.
    5. Pritisnite dugme za jačinu zvuka za potvrdu vremena.
    6. Podesite minute okretanjem dugmeta za jačinu zvuka.
    7. Pritisnite dugme za jačinu zvuka za potvrdu minuta.
  - Kada su RDS CT informacije primljene; Sat se prikazuje prema informacijama RDS CT-a.
  - Kada RDS nije podržan, podesite sat u skladu sa koracima 3-7.

### Slušanje CD-a

1. Ubacite CD.
2. Okrenite dugme za jačinu zvuka na jedinici da biste podesili jačinu zvuka. U suprotnom, pritisnite dugme VOLUME  $\wedge$ / $\vee$  na daljinskom upravljaču.

### Pauziranje ili ponovno pokretanje reprodukcije CD-a

1. Pritisnite  $\triangleright$ || na jedinici za pauziranje reprodukcije. U suprotnom, pritisnite  $\blacktriangleright$ /|| na daljinskom upravljaču.
2. Pritisnite ponovo za nastavak reprodukcije.

### Traženje deonice unutar zapisa/fajla

1. Pritisnite i držite  $\llcorner$ / $\ggcorner$  na jedinici približno 1 sekundu tokom reprodukcije. U suprotnom, pritisnite i držite  $\blacktriangleleft$  /  $\blacktriangleright$  na daljinskom upravljaču.
2. Pritisnite  $\triangleright$ || na jedinici u bilo kom trenutku. U suprotnom, pritisnite  $\blacktriangleright$ /|| na daljinskom upravljaču.

### Preskakanje na drugi zapis/fajl

Pritisnite  $\llcorner$ / $\ggcorner$  na jedinici U suprotnom, pritisnite  $\blacktriangleleft$ / $\blacktriangleright$  na daljinskom upravljaču.

ili

1. Pritisnite dugme za jačinu zvuka na jedinici. U suprotnom, pritisnite ENTER na daljinskom upravljaču.
2. Okrećite dugme za jačinu zvuka na jedinici za odabir željenog ROOT ili foldera i pritisnite ga.

- U suprotnom, pritisnite  $\blacktriangle$  /  $\blacktriangledown$  i pritisnite ENTER na daljinskom upravljaču.
3. Okrećite dugme za jačinu zvuka na jedinici za odabir željenog zapisa/fajla i pritisnite ga. U suprotnom, pritisnite  $\blacktriangle$  /  $\blacktriangledown$  i pritisnite ENTER na daljinskom upravljaču.

### ! NAPOMENA

Za preskakanje na prethodni zapis pritisnite kratko  $\llcorner$  u prve 3 sekunde vremena reprodukcije.

### Prelaz na drugu MP3/WMA datoteku/fasciklu

Pritisnite  $\wedge$  /  $\vee$  na jedinici U suprotnom, pritisnite  $\blacktriangle$  /  $\blacktriangledown$  na daljinskom upravljaču.

- Pomer se za 10 MP3/WMA zapisa unazad ili unapred ako nema foldera ili ako postoji jedan folder na CD/ USB-u.
- Pomer se na prethodni ili sledeći folder ako postoji više od 2 foldera na CD /USB-u.

### Provera informacija o muzici

MP3/WMA fajlovi često sadrže oznake. U oznaci se nalaze informacije o naslovu, izvođaču ili albumu.

Pritisnite DISP više puta tokom reprodukcije fajla MP3/WMA/CD TEXT. Ako nema informacija, biće prikazano „NO TEXT“ u prozoru displeja.

### Reprodukcija zapisa/fajlova na način na koji želite

#### Za korišćenje dostupne dugmadi

1. Pritisnite INT/ RPT/ SHF.
2. Pritisnite ponovo da biste otkazali.





ili





## Upotreba dugmeta FUNC

### Na uređaju

1. Pritisnite FUNC.
2. Okrećite dugme za jačinu zvuka za odabir stavke i pritisnite ga.
3. Okrećite dugme jačine zvuka za odabir opcije.
4. Pritisnite dugme za jačinu zvuka za podešavanje opcije.  
Ako želite da se vratite na prethodni korak, pritisnite .

### Na daljinskom upravljaču

1. Pritisnite FUNC/•MENU.
2. Pritisnite  /  za odabir stavke i pritisnite stavku.
3. Pritisnite  /  za odabir opcije.
4. Pritisnite ENTER za podešavanje opcije.  
Ako želite da se vratite na prethodni korak, pritisnite .

- RPT (Ponovi)  
Trenutno odabrani zapisi/fajlovi ili (1 RPT) ili folder  RPT) na disku se ponovo reprodukuju.
- SHF (Slučajni redosled)  
Svaki fajl u trenutno odabranom folderu  SHF) ili svi zapisi/fajlovi (SHF) na disku se nasumično reprodukuju. Tokom nasumične reprodukcije,  čak i ako pritisnete, nećete se vratiti na prethodni zapis.
- INT (uvodni deo)  
Reprodukuje se prvih 10 sekundi svih zapisa/fajlova (INT) ili svakog fajla u trenutno odabranom folderu  INT).

## ! NAPOMENA

Kompatibilnost MP3/WMA diska s ovim uređajem ograničena je u skladu sa sljedećim:

1. Frekvencija uzorka / 8 kHz do 48 kHz (MP3) 22.05 kHz do 48kHz (WMA)
2. Bit brzina / unutar 8 kbps do 320kbps (uključujući VBR) (MP3) 32 kbps do 320 kbps (WMA).
3. CD-R/CD-RW sistem datoteka treba biti "ISO 9660"
4. Ako snimate MP3/WMA datoteke pomoću softvera koji ne može kreirati sistem datoteka (FILE SYSTEM), na primjer "Direct-CD" itd., nemoguće je reproducirati MP3-datoteke. Zato Vam preporučujemo da koristite "Easy-CD Creator", koji kreira sistem datoteka po standardu ISO 9660.

Kada se formatira RW disk, opciju za format diska treba postaviti na [Mastered] kako bi diskovi bili kompatibilni s LG Player-om. Kada opciju postavljate na Live File System, disk nećete moći koristiti na LG playerima.

(Mastered/Live File System : Sustav Formata za disk za Windows Vista-u)





**Klijenti isto tako trebaju imati u vidu da se traži dozvola za download MP3/WMA datoteka i muzike sa Interneta. Naša kompanija nema pravo da daje takvu dozvolu. Dozvola se mora tražiti od vlasnika autorskih prava.**

## Slušanje muzike sa eksternog uređaja









1. Priključite neki spoljašnji uređaj na priključak AUX pomoću linijskog ulaznog kablja.
2. Odaberite izvor za AUX.
3. Uključite povezani Auxiliary Equipment.

### Sprečite radikalne promene jačine zvuka prilikom izmene izvora





Tek kada podesite AUX na ON (uključeno) za promenu izvora, možete da podesite jačinu zvuka svakog izvora kako biste sprečili velike promene u jačini izborom GAIN 0/ +6.

1. Pritisnite FUNC na jedinici.  
U suprotnom, pritisnite FUNC/•MENU na daljinskom upravljaču.
  2. Okrenite dugme za jačinu zvuka na jedinici.  
U suprotnom, pritisnite  /  na daljinskom upravljaču za podešavanje opcije.  
(GAIN 0 / +6)
  3. Pritisnite dugme za podešavanje jačine zvuka na daljinskom.  
Ili pritisnite ENTER na daljinskom upravljaču za potvrdu podešavanja.
  4. Ako želite da se vratite na prethodni korak, pritisnite .
- U suprotnom, pritisnite dugme  na daljinskom upravljaču.

## Slušanje radija

1. Pritisnite SRC više puta za odabir izvora za TUNER.
2. Pritisnite BAND više puta za odabir željenog frekventnog opsega.
3. Za ručno traženje pritisnite i držite  /  na jedinici sve dok se ne prikaže „MANUAL“. Zatim pritisnite više puta za odabir željene frekvencije.  
U suprotnom, pritisnite i držite  /  na daljinskom upravljaču.  
Za automatsko pretraživanje pritisnite  /  na uređaju. Prikazuje se „SEARCH“. (Osim MW)  
U suprotnom, pritisnite  /  na daljinskom upravljaču.

### Ručno memorisnaje željenih frekvencija

1. Pritisnite BAND za odabir željenog frekventnog opsega koji želite da sačuvate.
2. Izaberite željenu frekvenciju pomoću  / .  
U suprotnom, pritisnite  /  na daljinskom upravljaču.
3. Pritisnite dugme za jačinu zvuka i okrenite ga da izaberete neku od 6 unapred podešenih stanica, a zatim pritisnite i zadržite dugme za jačinu dok ne čujete zvučni signal.  
Ili pritisnite i zadržite jedno od memorisanih dugmadi od 1 do 6 na daljinskom upravljaču dok se ne čuje kratak zvučni signal.
4. Ponovite korake od 1 do 3 za podešavanje drugih stanica.

**! NAPOMENA**

Kada se neka stanica memoriše na nekom od brojeva na kome je već bila smeštena neka stanica iz istog opsega, prethodna stanica se automatski briše.

**Slušanje neke od preset stanica**

1. Pritisnite BAND više puta za odabir željenog frekventnog opsega.
2. Pritisnite dugme za jačinu zvuka na jedinici.  
U suprotnom, pritisnite ENTER na daljinskom upravljaču.
3. Okrećite dugme za jačinu zvuka za odabir stanice.  
U suprotnom, pritisnite ▲ / ▼ na daljinskom upravljaču.
4. Pritisnite dugme za jačinu zvuka .  
U suprotnom, pritisnite ENTER na daljinskom upravljaču.  
ili

Pritisnite BAND a zatim pritisnite jedno od memorisanih dugmadi od 1 do 6 na daljinskom upravljaču.

**Podešavanje TUNER postavki****Na uređaju**

1. Pritisnite FUNC.
2. Okrećite dugme za jačinu zvuka za odabir stavke i pritisnite ga.
3. Okrećite dugme za jačinu zvuka da biste podesili opciju i pritisnite ga.
4. Ako želite da se vratite na prethodni korak, pritisnite ↩.

**Na daljinskom upravljaču**

1. Pritisnite FUNC/ • MENU.
  2. Pritisnite ▲ / ▼ za odabir stavke i pritisnite ENTER.
  3. Pritisnite ▲ / ▼ za odabir opcije i pritisnite ENTER.
  4. Ako želite da se vratite na prethodni korak, pritisnite ↩.
- PTY (vrsti programa, RDS (Opcionalno))  
Pretražuje radio stanice prema vrsti programa FM tjunera.  
Prikazani su sledeći tipovi programa.

NEWS	FINANCE	EASY M
AFFAIRS	CHILDREN	LIGHT M
INFO	SOCIAL	CLASSICS
SPORT	RELIGION	OTHER M
EDUCATE	PHONE IN	JAZZ
DRAMA	TRAVEL	COUNTRY
CULTURE	LEISURE	NATION M
SCIENCE	DOCUMENT	OLDIES
VARIED	POP M	FOLK M
WEATHER	ROCK M	

- A/S (Automatsko snimanje,)  
Šest najjačih frekvencija koje se emituju će biti memorišane pod brojevima 1-6 i to prema jačini njihovih signala Za otkazivanje pritisnite dugme za jačinu zvuka.
- P/S (Traženje prethodno podešene stanice)  
Pojavljuje se svaka prethodno podešena stanica. Za otkazivanje pritisnite dugme za jačinu zvuka.
- SENS (Osetljivost tjunera) MID/ HI/ LOW  
Svaka prethodno podešena stanica svakog od opsega se prikazuje plavom bojom. Što je lošiji prijem, to je potrebno niže postaviti opciju.

**RDS (Opcionalno)**

- AF (Alternativna frekvencija) ON/ OFF  
Kada se kvalitet prijema pogorša, tjuner automatski prebacuje na drugu stanicu u mreži koja emituje bolji kvalitet signala, koristeći PI i AF kodove.
- REG (Region) ON/ OFF  
REG ON: Uređaj se prebacuje na drugu stanicu, u okviru same mreže, koja emituje isti program kada signal prijema sa trenutne stanice postane slab.  
REG OFF: Uređaj se prebacuje na drugu stanicu, u okviru same mreže kada primljeni signali sa trenutne stanice postanu slabi. (U ovom modu, program se može razlikovati od onog koji se trenutno prima.)
- TA (Traženje obaveštenja o stanju na putevima) ALARM/ SEEK  
TA ALARM: Kada podešena stanica nema TP informaciju u trajanju od 5 sekundi, na izlazu se dobija dvostruki beep signal.  
TA SEEK: Kada podešena stanica nema TP informaciju u trajanju od 5 sekundi, prijemnik se sam postavlja na sledeću stanicu koja ima TP informaciju.
- PI (Identifikacija programa) SOUND/ MUTE  
PI SOUND: Kada se frekvencija neke podešene stanice prebaci na AF (alternativna frekvencija) sa nedefinisanim PI, zvuk ostaje.  
PI MUTE: Kada se frekvencija neke podešene stanice prebaci na AF (alternativna frekvencija) sa nedefinisanim PI, zvuk se utišava sve dok se ne definiše PI.
- CT (Tačno vreme) ON/ OFF  
Da biste ažurirali vreme možete da koristite RDS CT. Kada nema prijema RDS CT informacije i postavite CT na OFF (tj. isključite), vreme možete da podesite i sami. Pogledajte na strani 9 u vezi podešavanja sata.

## Upotreba USB uređaja

1. Skinite poklopac USB-a.
2. Priključite USB uređaj.
3. Pritisnite SRC više puta za postavljanje izvora na USB.

### Prelazak na drugi uređaj

Kada povezujete ovu jedinicu sa višestrukim čitačem, pritisnite BAND na jedinici (ili DRV na daljinskom upravljaču) i pređite na sledeći uređaj. Svaki put kada pritisnete dugme, menja se režim uređaja.

### Brzo pretraživanje željenog fajla

1. Pritisnite dugme za jačinu zvuka na jedinici.  
U suprotnom, pritisnite ENTER na daljinskom upravljaču.
2. Okrećite dugme za jačinu zvuka na jedinici za odabir željenog ROOT ili foldera i pritisnite ga.  
U suprotnom, pritisnite ▲ / ▼ i pritisnite ENTER na daljinskom upravljaču.
3. Okrećite dugme za jačinu zvuka na jedinici za odabir željenog zapisa/fajla i pritisnite ga.  
U suprotnom, pritisnite ▲ / ▼ i pritisnite ENTER na daljinskom upravljaču.

### ! NAPOMENA

Ostale funkcije su iste kao za „Slušanje CD-a”. Pogledajte stranicu 9-10.

## Zahtevi za puštanje USB jedinice

- Nemojte da vadite USB jedinicu za vreme rada uređaja (play, itd).
- USB jedinica koja zahteva instalaciju nekog dodatnog programa na kompjuter kada se ona koristi, nije podržana.
- Preporučuje se redovan back up podataka da bi se sprečilo gubljenje podataka.
- Ako koristite USB produžni kabl, USB HUB, USB Multi-reader, ili eksterni hard disk (HDD), može se desiti da USB jedinica ne bude prepoznata.
- Kada priključite neku izdeljenu USB jedinicu na uređaj, samo se prva particija prepoznaje.
- Može se desiti da neke od USB jedinica ne mogu raditi na ovom uređaju.
- Digitalni fotoaparati i mobilni telefoni nisu podržani.
- USB port uređaja ne može da se poveže na PC. Uređaj se ne može koristiti kao memorijska jedinica.
- Korišćenje NTFS sistema fajla nije podržano. (Podržan je samo FAT (16/ 32) sistem fajla.)

## Snimanje na USB jedinice

1. Otvorite poklopac USB ulaza i priključite ga u uređaj.
2. Izaberite CD ili FM radio.
3. Pritisnite REC za početak snimanja.  
Za snimanje jedne pesme/datoteke, pritisnite jednom.  
Za snimanje svih pesama ili datoteka u izabranoj fascikli, pritisnite i zadržite dok se ne čuje kratak zvučni signal.
4. Za zaustavljanje pritisnite još jednom.

### ! NAPOMENA

- Snimanje je moguće samo sa diska ili FM radija.
- Nemojte uklanjati USB uređaj tokom snimanja, zato što možete da snimate nepotpunu numeru koju ne možete izbrisati na računaru.
- Kada je puna memorija USB uređaja, na displeju se prikazuje "MEMORY FULL" i snimanje se zaustavlja.
- Tokom snimanja sa FM tjunera, emitovani program se snima u vidu datoteke na svakih 20 minuta.

Pravljenje neovlašćenih kopija materijala koji je zaštićen autorskim pravima, uključujući i računarske programe, datoteke, emisije i snimci zvuka, i može se smatrati kršenjem autorskih prava i predstavljaju krivični prekršaj. Ovu opremu ne treba koristiti u te svrhe.

Budite odgovorni.

Poštujte autorska prava.

## Slušanje muzike povezivanjem iPod/ iPhone

Možete uživati u muzici na ovom uređaju sa priključenog iPod/ iPhone povezivanjem odgovarajućeg kabla u priključak za USB.

1. Skinite poklopac USB-a.
2. Povežite iPod/ iPhone.
3. Pritisnite SRC da izaberete USB za izvor.

### Pauziranje ili ponovno pokretanje reprodukcije

1. Pritisnite ►|| na jedinici za pauziranje reprodukcije.  
U suprotnom, pritisnite ►/|| na daljinskom upravljaču.
2. Pritisnite ponovo za nastavak reprodukcije.

### Traženje određenog dela datoteke

Tokom reprodukcije, pritisnite i zadržite |◀ / ▶|, a zatim otpustite u trenutku kada to želite.

### Prelaz na drugu datoteku

Pritisnite |◀◀ / ▶▶| na jedinici  
U suprotnom, pritisnite ◀◀ / ▶▶ na daljinskom upravljaču.

ili

1. Pritisnite dugme za jačinu zvuka na jedinici.  
U suprotnom, pritisnite ENTER na daljinskom upravljaču.
2. Okrenite dugme za jačinu zvuka na uređaju da izaberete željenu kategoriju i pritisnite ga.  
U suprotnom, pritisnite ▲ / ▼ i pritisnite ENTER na daljinskom upravljaču.

- Okrećite dugme za jačinu zvuka na jedinici za odabir željenog zapisa/fajla i pritisnite ga.  
U suprotnom, pritisnite ▲ / ▼ i pritisnite ENTER na daljinskom upravljaču.

### Provera informacija o muzici

MP3/WMA fajlovi često sadrže oznake. U oznaci se nalaze informacije o naslovu, izvođaču ili albumu.

Pritisnite DISP više puta tokom reprodukcije fajla MP3/WMA/CD TEXT. Ako nema informacija, biće prikazano „NO TEXT“ u prozoru displeja.

### Reprodukcija zapisa/fajlova na način na koji želite

#### Na uređaju

- Pritisnite FUNC.
- Okrećite dugme za jačinu zvuka za odabir stavke i pritisnite ga.
- Okrećite dugme jačine zvuka za odabir opcije.
- Pritisnite dugme za jačinu zvuka za podešavanje opcije.  
Ako želite da se vratite na prethodni korak, pritisnite ↩.

#### Na daljinskom upravljaču

- Pritisnite RPT/SHF.
- Pritisnite ponovo da biste otkazali.  
ili
- Pritisnite FUNC/• MENU.
- Pritisnite ▲ / ▼ da izaberete neku stavku i pritisnite ENTER.
- Pritisnite ▲ / ▼ za odabir opcije.
- Pritisnite ENTER za podešavanje opcije.  
Ako želite da se vratite na prethodni korak, pritisnite ↩.

- RPT (Ponovi)  
Izabrana datoteka (1 RPT) ili datoteke na iPod/iPhone uređaju se neprekidno ponavljaju.
- SHF (Slučajni redosled)  
Svaka datoteka u izabranom albumu (■ SHF) ili sve datoteke (SHF) na iPod/iPhone uređaju se reprodukuju po nasumičnom redosledu.  
Tokom nasumične reprodukcije, čak i kada pritisnete I◀, nećete se vratiti na prethodnu datoteku.
- SPD (BOOK SPEED)  
Možete da podesite brzinu audio knjige sa iPod/iPhone na NOR (normalno), FAST (brzo) ili SLOW (sporo).

### Reprodukcija datoteka po muzičkim menijima

Datoteke možete obeležiti po menijima i tako ih reprodukovati.  
Ovo su muzički meniji.

PLAYLISTS → ARTISTS → ALBUMS → GENRES → SONGS → COMPOSER → AUDIO BOOK → PODCAST → ...

- Pritisnite dugme za jačinu zvuka na jedinici.  
U suprotnom, pritisnite ENTER na daljinskom upravljaču.
- Okrenite dugme za jačinu zvuka na uređaju da izaberete meni i pritisnite ga.  
U suprotnom, pritisnite ▲ / ▼ na daljinskom upravljaču.
- Okrenite dugme za jačinu zvuka na uređaju da izaberete datoteku.  
U suprotnom, pritisnite ▲ / ▼ na daljinskom upravljaču.
- Pritisnite dugme za jačinu zvuka na uređaju da potvrdite podešavanje.  
U suprotnom, pritisnite ENTER na daljinskom upravljaču.

- Ako želite da se vratite na prethodni korak, pritisnite ↩.  
U suprotnom, pritisnite ↶ na daljinskom upravljaču.

### REŽIM UPRAVLJANJA preko iPod/iPhone uređaja

Možete upravljati iPod / iPhone uređajem preko ovog uređaja.

- Pritisnite iPOD na uređaju. Reprodukcija se pauzira. I možete upravljati iPod / iPhone uređajem preko ovog uređaja.
- Dok koristite REŽIM UPRAVLJANJA preko iPod/iPhone uređaja, nisu sve funkcije dostupne na uređaju.
- Ponovo pritisnite iPOD da otkazete REŽIM UPRAVLJANJA preko iPod/iPhone uređaja.

### Kompatibilni iPod / iPhone modeli

- iPod classic
- iPod nano 6. generacije
- iPod touch 4. generacije
- iPhone 3G / 3GS / 4

**Preporučujemo da koristite operativni sistem verzije 4.2.1 ili noviju.**



"Made for iPod" i "Made for iPhone" znače da je ta elektronska oprema projektovana tako da se može priključiti na iPod ili iPhone respektivno, i da je sertifikovana od strane projektanta za ispunjenje standarda Apple performansi. Apple nije odgovoran za rad ovog uređaja ili njegovu usklađenost sa sigurnosnim i regulatornim standardima.  
Imajte u vidu da korišćenje ovog dodatka sa iPod/iPhone uređajem može da utiče na performanse bežične veze.

## Rešavanje problema

Simptomi	Uzrok	Rešenje
Struja ne dolazi do uređaja. Uređaj ne radi.	Vodovi i priključci nisu ispravni.	Proverite još jednom da li su sve veze ispravne.
	Osigurač je neispravan.	Pronađite šta je razlog pregorevanja osigurača, a onda ga zamenite. Postavite odgovarajući osigurač iste amperaže.
	Buka i drugi faktori uzrokuju da ugrađeni mikroprocesor ne funkcioniše pravilno.	Isključite i opet uključite uređaj.
Ne čuje se zvuk.	Kablovi nisu pravilno povezani.	Povežite ispravno kablove.
Zvuk preskače.	Jedinica nije čvrsto fiksirana.	Učvrstite uređaj.
Reprodukcija nije moguća.	Disk ima nečistoće.	Obrišite disk.
	Ubačen je tip diska koji se ne može reprodukovati.	Proverite kog je tipa disk.
Radio stanice se ne mogu podesiti.	Jačina signala koju emituje stanica je previše slaba (prilikom automatskog podešavanja.)	Ručno podesite radio stanice.
	Stanice nisu prethodno podešene ili su prethodno podešene stanice izbrisane. (Pri podešavanju pretraživanjem prethodno podešenih stanica.)	Prethodno podesite stanice.
iPod/ iPhone ne radi.	Proverite da li je iPod/ iPhone pravilno povezan sa uređajem.	Pravilno ga povežite sa uređajem.
Jedinica ne funkcioniše pravilno čak i kada se pritisne odgovarajuća dugmad na daljinskom upravljaču.	Nivo napajanja baterije je nizak.	Stavite novu bateriju.

## Zvučnici

### Opšte

Izlazna snaga: 53 W x 4 CH (Max.)

Napajanje: DC 12 V

Impedansa zvučnika: 4  $\Omega$

Uzemljenje: Negativno

Dimenzije (Š x V x D):  
(178 x 50 x 168) mm (bez kontrolnog  
panela)

Neto težina: 1.32 kg

### TUNER

FM opseg podešavanja:

87.5 MHz do 108.0 MHz

Odnos signal/šum: 55 dB

Izobličenje: 0.7 %

Upotrebljiva osetljivost: 12 dB $\mu$ V

AM(MW) opseg podešavanja:

(520 do 1720) kHz ili (522 do 1620) kHz

Odnos signal/šum: 50 dB

Izobličenje: 1.0 %

Upotrebljiva osetljivost: 28 dB $\mu$ V

### CD

Frekventni odziv: 20 Hz do 20 kHz

Odnos signal šum (S/N): 80 dB

Distorzija: 0.12 %

Razdvajanje kanala (1 kHz): 55 dB

### AUX

Frekventni odziv: 20 Hz do 20 kHz

Odnos signal šum (S/N): 80 dB

Distorzija: 0.1 %

Razdvajanje kanala (1 kHz): 45 dB

Max ulazni nivo (1 kHz): 1.1 V

### USB

Verzija USB 1.1 ili USB 2.0 Full Speed

Bus napajanje (USB): DC 5 V  $\pm$  1.5 A

### Linijski izlaz

Frekventni odziv: 20 Hz do 20 kHz

Izlazni napon: 2 V (Max.)

### Subwoofer

Frekventni odziv: 20 Hz do 120 Hz

Izlazni napon: 2 V (Max.)

- Dizajn i specifikacije su podložni promenama bez prethodne najave.

