



LG

Life's Good

KÄYTTÖOHJE

3D Blu-ray™ / DVD

Kotielokuvajärjestelmä

Lue nämä käyttöohjeet huolellisesti ennen laitteen käyttöä ja säilytä niitä tulevaa tarvetta varten.

BH6220SN (BH6220SN, S62S1-S, S62T1-C, S62S1-W)

BH6320HN (BH6320HN, SH86TM-S, SH86TM-C, SH85TM-W)

BH6420PN (BH6420PN, S62T1-S, S62S1-S, S62T1-C, S62S1-W)

BH6520TN (BH6520TN, S62T1-S, S62T1-C, S62S1-W)

BH6620PN (BH6620PN, SH86TQ-S/ C, SH86PE-S, S62D3-W)

BH6620SN (BH6620SN, SH86PE-S, SH86TQ-C, S62D3-W)

BH6620TN (BH6620TN, SH86TQ-S/ C, S62D3-W)

Turvallisuusohjeet



VAARA: ÄLÄ AVAA KOTELOA (TAI TAKALEVYÄ). JOTTA VÄLTTYISIT SÄHKÖISKUILTA. SISÄLLÄ EI OLE KÄYTTÄJÄN HUOLLETTAVISSA OLEVIA OSIA. JÄTÄ HUOLTOTOIMET VALTUUTETUN HUOLLON TEHTÄVÄKSI.



Tämä nuolikärkinen salama tasasivuisen kolmion sisällä on tarkoitettu varoittamaan käyttäjää tuotteen kotelon sisällä olevasta eristämättömästä vaarallisesta

jännitteestä, jonka voimakkuus voi riittää aiheuttamaan ihmisille sähköiskun vaaran.



Huutomerkki tasasivuisen kolmion sisällä on tarkoitettu huomauttamaan käyttäjää tuotedokumentaation sisältämistä tärkeistä käyttö- ja huolto-ohjeista.

VAROITUS: TULIPALON TAI SÄHKÖISKUN VAARAN VÄLTÄMISEKSI ÄLÄ JÄTÄ TÄTÄ LAITETTA ALTTIIKSI SATEELLE TAI KOSTEUDELLE.

VAROITUS: Älä asenna laitetta ahtaaseen tilaan, kuten kirjahyllyyn tai vastaavaan tilaan.

VAARA: Älä tuki mitään tuuletusaukkoja. Asenna tuote valmistajan ohjeiden mukaisesti. Kotelon aukot ovat tuuletusta varten ja ne varmistavat tuotteen luotettavan toiminnan sekä suojaavat sitä ylikuumentumiselta. Aukkoja ei saa koskaan tukkia sijoittamalla tuote vuoteelle, sohvalle, matolle tai muulle vastaavalla pinnalle. Tätä tuotetta ei saa upposentaa esimerkiksi kirjahyllyyn tai laitetelineeseen, ellei järjestetä riittävästi tuuletusta tai asennusta tehdä valmistajan ohjeiden mukaisesti.



VAARA: LUOKAN 1M NÄKYVÄ JA NÄKYMÄTÖN SÄTEILY AVATTAESSA. ÄLÄ KATSO SUORAAN OPTISIIN LAITTEISIIN.

Muiden kuin tässä ohjeessa määriteltyjen toimien, säätöjen tai menetelmien käyttö voi johtaa vaaralliseen säteilylle altistumiseen.

VAROITUS koskien virtajohtoa

Useimmat laitteet suositellaan liitettäväksi omaan virtapiiriin;

Se tarkoittaa yhtä pistorasiaa, joka syöttää virtaa ainoastaan kyseiseen laitteeseen, ja jossa ei ole muita pistorasioita tai haaraliittymiä. Lue käyttöoppaan teknisten tietojen sivu ja varmista asiasta. Älä ylikuormita pistorasioita. Pistorasioiden ylikuormitus, löysät tai vaurioituneet pistorasiat, jatkojohdot, kuluneet ja rispaantuneet virtajohdot tai murtunut sähköjohdon eriste ovat vaaraksi. Mikä tahansa näistä saattaa aiheuttaa sähköiskun tai tulipalon. Tarkista säännöllisesti laitteen virtajohto, ja jos se näyttää vaurioituneelta tai heikentyneeltä, vedä pistoke irti pistorasiasta, älä jatka laitteen käyttöä, vaan vaihdeta johto uuteen tarkalleen samantyyppiseen osaan valtuutetussa huoltopisteessä. Suojaa virtajohto fyysiseltä tai mekaaniselta väärinkäytöltä niin, ettei se kierty tai mene tiukalle mutkalle ja ettei se jää nipistyksiin, puristuksiin oven väliin tai ettei sen päälle a stuta. Kohdista huomio erityisesti pistokkeisiin, pistorasioihin ja kohtaan, jossa virtajohto tulee ulos laitteesta. Päävirta katkaistaan laitteesta vetämällä virtajohdon pistoke irti pistorasiasta. Varmista tuotetta asennettaessa, että virtajohdon pistokkeeseen pääsee helposti käsiksi.

Tämä laite on varustettu irrotettavalla paristolla tai akulla.

Pariston tai akun irrottaminen laitteesta

turvallisella tavalla: Poista vanha paristo tai akkupakkaus ja asenna se takaisin noudattamalla näitä vaiheita päinvastaisessa järjestyksessä. Ympäristön saastumisen estämiseksi ja mahdollisten terveydelle haitallisten vaikutusten välttämiseksi, on vanhat paristot tai akut hävitettävä toimittamalla ne keräyspisteisiin tai kierrätyslaitteisiin. Älä hävitä paristoja tai akkuja kotitalousjätteen tai muun sekajätteen kanssa. Suosittelemme, että käytät paikallista ja ilmaista paristojen ja akkujen palautusjärjestelmää. Älä altista akkua liialliselle kuumuudelle kuten suoralle auringonvalolle, tullelle tai vastaavalle.

VAARA: Laitetta ei saa asettaa alttiiksi vuotavalle tai roiskevedelle eikä nesteitä sisältäviä esineitä, kuten maljakoita, saa asettaa laitteen päälle.

Vanhojen laitteiden hävittäminen



1. Tämä merkki tuotteessa tarkoittaa, että tuote kuuluu sähkö- ja elektroniikkalaiteromusta annetun EU-direktiivin 2002/96/EY soveltamisalaan.
2. Kaikki elektroniset laitteet ovat ongelmajätettä, joten ne on toimittava paikalliseen keräyspisteeseen.
3. Vanhan laitteen asianmukainen hävittäminen ehkäisee mahdollisia ympäristöön ja terveyteen kohdistuvia haittavaikutuksia.
4. Lisätietoa vanhan laitteen hävittämisestä saat ottamalla yhteyden paikallisiin viranomaisiin, kierrätyskeskukseen tai myymälään, josta ostit laitteen.

Käytettyjen paristojen/akkujen hävitys



1. Rastilla peitetyn roskakorin symbolilla varustetut paristot/akut noudattavat Eurooppalaista direktiiviä 2006/66/EC.
2. Mikäli paristo tai akku sisältää yli 0.0005% elohopeaa, 0.002% kadmiumia tai yli 0.004% lyijyä, voi tämä symboli sisältää näiden kemiallisten aineiden lyhenteet kuten elohopea (Hg), kadmium (Cd) tai lyijy (Pb).
3. Kaikki paristot/akut tulisi hävittää erikseen kotitalousjätteestä ja ne tulisi toimittaa hävitettäväksi valtion tai paikallisten viranomaisten osoittamaan keräyspisteeseen.
4. Käytettyjen paristojen/akkujen oikea hävitystapa auttaa estämään mahdollisia negatiivisia vaikutuksia ympäristölle, eläin- ja ihmisterveydelle.
5. Käytettyjen paristojen/akkujen hävityksestä saat lisätietoja ottamalla yhteyttä paikallisiin viranomaisiin, jätteenkäsittely-yhtiöön tai tuotteen hankintapaikkaan.



LG Electronics vakuuttaa vastuullisesti, että tämä tuote / nämä tuotteet noudattavat tärkeitä ja olennaisia määräyksiä sekä muita vastaavia direktiivien 2004/108/EC, 2006/95/EC ja 2009/125/EC vaatimuksia.

Euroopan standardointikomitea:

Krijgsman 1, 1186 DM Amstelveen
The Netherlands

- Huomaa, että tämä EI ole asiakaspalvelun yhteydenottopiste. Kun haluat asiakaspalvelun tietoja, katso takuukortti tai ota yhteyttä jälleenmyyjään, jolta ostit tämän tuotteen.

Huomautuksia tekijänoikeuksista

- Koska AACS (Advanced Access Content System) on hyväksytty sisällönsuojausjärjestelmänä Blu-ray levyformaatile, käytöltään samanlainen kuin CSS (Content Scramble System) DVD-formaatile, tiettyjä rajoituksia esiintyy AACS-suojatun sisällön toistossa, analogisignaalin lähdössä, jne. koskevat tietyt rajoitukset. Laitteen toiminta ja rajoitukset saattavat vaihdella riippuen laitteen ostopäivästä, sillä AACS on saattanut ottaa käyttöön tai muuttaa rajoituksia tämän tuotteen valmistamisen jälkeen.
- Lisäksi, BD-ROM ja BD+ merkkejä käytetään sisällönsuojausmenetelmänä Blue-ray levyformaatile, mikä tarkoittaa tiettyjä rajoituksia, mukaanlukien toistorajoituksia BD-ROM merkitylle ja/tai BD+ suojatulle sisällölle. Lisätietoja AACS-, BD-ROM- ja BD+-lyhenteistä ja tästä laitteesta on saatavissa valtuutetusta huoltopisteestä.
- Monet BD-ROM/DVD-levyt on kopiosuojattu. Täten sinun tulee kytkeä soitin suoraan TV-laitteeseen, ei videonauhuriin. Kopiosuojatun levyn toistaminen videonauhurin kautta aiheuttaa häiriöitä kuvatoistoon.
- Tässä tuotteessa käytetään kopiosuojaustekniikkaa, joka on suojattu US-patenteilla ja muilla teollisoikeuksien suojilla. Tämän tekijänoikeussuojausmenetelmän käyttö on hyväksyttävä Rovi Corporationin toimesta ja se on tarkoitettu kotitalouskäyttöön, sekä muihin rajoitettuihin katselukäyttöihin ellei muissa tapauksissa Rovi Corporation ole sitä hyväksynyt. Käänteistekniikka tai purkaminen on kielletty.
- Amerikan yhdysvaltojen muiden maiden tekijänoikeuslainsäädäntöjen mukaan tv-ohjelmien, videonauhojen, BD-ROM-, DVD- ja CD-levyjen ja muun materiaalin luvaton tallentaminen, käyttö, esittäminen, levittäminen tai muuttaminen voi johtaa siviili- tai rikosoikeudellisiin seuraamuksiin.

TV- värijärjestelmää koskeva tärkeä huomautus

Tämän soittimen värijärjestelmä voi erota johtuen toistettavista levyistä.

Esimerkiksi, kun soitin toistaa NTSC- värijärjestelmällä tallennettuja levyjä, kuva lähetetään NTSC- signaalina.

Vain moniväri TV voi vastaanottaa kaikkia soittimesta lähetettyjä signaaleja.

- Mikäli sinulla on PAL- värijärjestelmällä varustettu TV, näet vääristettyä kuvaa käytettäessä NTSC järjestelmällä tallennettuja levyjä tai videoita.
- Moniväri TV muuntaa värijärjestelmän automaattisesti tulosignaalien mukaisesti. Mikäli värijärjestelmä ei muutu automaattisesti, sammuta laite ja käynnistä uudelleen tarkastaaksesi, onko näytöllä normaalia kuvaa.
- Jos levy on tallennettu NTSC värijärjestelmällä, ja se näkyisi hyvin TV:ssä, soitin ei kuitenkaan kykene tallentamaan näitä oikein.



Varoitus

- 3D-sisällön katselu pitkäaikaisesti voi aiheuttaa huimausta ja väsymystä.
- Emme suosittele sairaiden, lapsien ja raskaana olevien henkilöiden katsomaan 3D-sisältöä.
- Mikäli sinulla on päänsärkyä, olet väsynyt tai sinulla on huimausta 3D-sisällön katselemisen aikana, suosittelemme jyrkästi keskeyttämään toiston ja lepäämään niin kauan, kunnes olosi on jälleen normaali.

Sisällysluettelo

1 Aloitus

- 2 Turvallisuusohjeet
- 8 Johdanto
- 8 – Tässä käyttöohjeessa käytetään seuraavia toistettavia levyjä ja symboleita
- 9 – Kun “” Symbol Display
- 9 – Huomautuksia yhteensopivuudesta
- 10 – Tiedostovaatimukset
- 11 – AVCHD (Advanced Video Codec High Definition)
- 12 – Tietoa DLNA:sta
- 12 – Teräväpiirtotoiston laitteistovaatimukset
- 12 – Aluekoodi
- 12 – Järjestelmän valinta
- 13 Kaukosäädin
- 14 Etupaneeli
- 15 Takapaneeli

2 Liitäntä

- 16 Järjestelmän sijoitus
- 17 Kaiuttimen liitäntä
- 17 – Kaiuttimien liitäntä soittimeen
- 18 Liittäminen TV:hen
- 18 – HDMI- liitäntä
- 19 – Mikä on SIMPLINK?
- 20 – Video (vasen) -liitäntä
- 20 – Näyttötarkkuusasetukset
- 21 Antenniliitäntä
- 22 Ulkoisen laitteen kytkennät
- 22 – AUC-liitäntä
- 22 – PORT. IN-liitäntä
- 23 – OPTICAL IN-liitäntä
- 24 Kotiverkon liitäntä
- 24 – Langallinen verkkoliitäntä
- 25 – Langallisen verkon käyttöönotto
- 27 USB- laitteen liitäntä
- 27 – USB- laitteen toistettava sisältö

3 Järjestelmäasetukset

- 28 Asetukset
- 28 – Alkuvalmistelu
- 29 – Setup-asetusten teko
- 30 – [NÄYTÄ]-valikko
- 31 – [KIELI]-valikko
- 32 – [ÄÄNI]-valikko
- 34 – [LUKITUS]-valikko
- 35 – [VERKKO]-valikko
- 35 – [MUUT]-valikko
- 37 Äänitehoste

4 Käyttö

- 38 Yleinen toisto
- 38 – Aloitusvalikon [HOME] käyttö
- 38 – Levyjen toisto
- 38 – Tiedoston toisto levytä/USB-laitteelta
- 39 – Blu-ray 3D-levyjen toisto
- 39 – BD-Live™ toiminnon käyttö
- 40 – Tiedoston toisto verkkopalvelimella
- 40 – Video- ja audiosisällön perustoiminnot
- 41 – Valokuvasisällön perustoiminnot
- 41 – Levyvalikon käyttö
- 41 – Palaa toistoon
- 41 – Viimeisimmän kohtauksen muisti
- 42 Edistynyt toisto
- 42 – Uudelleen toisto
- 42 – Tietyn osion uudelleentoisto
- 42 – Sisältötietojen näyttäminen
- 43 – Sisältölistan näkymän muuttaminen
- 43 – Tekstitystiedoston valinta
- 44 – Toiminnot valokuvien katselun aikana
- 44 – Musiikin kuuntelu kuvaesityksen aikana
- 45 Kuvaruutunäyttö
- 45 – Sisältötietojen näyttö kuvaruutunäytöllä
- 46 – Toiston aloitus tietystä ajankohdasta
- 46 – Tekstityksen kielen valinta
- 46 – Eri audion kuuntelu
- 46 – Katselu toisesta kuvakulmasta
- 47 – TV:n kuvasuhteen muuttaminen
- 47 – Tekstityksen koodisivun muuttaminen
- 47 – Kuvatilan muuttaminen
- 48 Radiotoiminnot

- 48 – Radion kuuntelu
- 48 – Radioasemien uudelleenasetus
- 48 – Tallennetun aseman poisto
- 48 – Kaikkien tallennettujen asemien poisto
- 48 – Huonon FM vastaanoton parantaminen
- 48 – Katso tietoja radioasemasta
- 49 Premium:in käyttö
- 49 LG Apps -palvelun käyttö
- 50 – Sisäänkirjautuminen
- 50 – My Apps sovellusten hallinta

5 Vianetsintä

- 51 Vianetsintä
- 51 – Yleistä
- 52 – Verkko
- 53 – Kuva
- 53 – Son
- 53 – Asiakastuki
- 53 – Huomautus koskien avointa lähdekoodia

6 Liite

- 54 TV:n ohjaus toimitukseen kuuluvalla kaukosäätimellä
- 54 – Kaukosäätimen asetus TV:n ohjaamista varten
- 55 Verkko-ohjelman päivitys
- 55 – Huomautus koskien verkon päivitystä
- 55 – Ohjelmistopäivitys
- 57 Tietoa Nero MediaHome 4 Essentials ohjelmistosta
- 57 – Järjestelmävaatimukset
- 58 – Nero MediaHome 4 Essentials asennus
- 58 – Tiedostojen ja kansioiden jakelu
- 59 Aluekoodilista
- 60 Kielikoodilista
- 61 Tavaramerkit ja lisenssit
- 63 Audion Ulostulon tekniset tiedot
- 64 Tekniset tiedot
- 72 Huolto
- 72 – Laitteen käsittely
- 72 – Huomautuksia levyistä

1

2

3





















4

5

6

Johdanto

Tässä käyttöohjeessa käytetään seuraavia toistettavia levyjä ja symboleita

Media/Termi	Logo	Symboli	Kuvaus
Blu-ray			<ul style="list-style-type: none"> Levyt, kuten ostettavat tai vuokrattavat elokuvat "Blu-ray 3D" -levyt ja "VAIN Blu-ray 3D" -levyt. BDAV-formaatissa tallennetut BD-R/RE-levyt.
	 		<ul style="list-style-type: none"> Elokuvia, musiikkia tai valokuvia sisältävät BD-R/RE-levyt. ISO 9660+JOLIET, UDF tai UDF Bridge-formaatit
DVD-ROM DVD-R DVD-RW DVD+R DVD+RW (8 cm, 12 cm)	 		<ul style="list-style-type: none"> Levyt, kuten ostettavat tai vuokrattavat elokuvat Vain elokuvatilaa ja viimeistelty elokuva Tukee myös kaksikerroslevyjä
	 		Viimeistelty AVCHD-formaatti
			<ul style="list-style-type: none"> Elokuvia, musiikkia tai valokuvia sisältävät DVD±R/RW-levyt. ISO 9660+JOLIET, UDF tai UDF Bridge-formaatit
DVD-RW (VR) (8 cm, 12 cm)			Vain VR-tila ja viimeistely
Audio CD (8 cm, 12 cm)			Audio CD
CD-R/RW (8 cm, 12 cm)			<ul style="list-style-type: none"> Elokuvia, musiikkia tai valokuvia sisältävät CD-R/RW-levyt. ISO 9660+JOLIET, UDF tai UDF Bridge-formaatit
Huomio	–		Kuvaa tärkeitä tietoja ja käyttöominaisuuksia.
Huomio	–		Kuvaa varoituksia, jotka estävät mahdolliset vahingot väärinkäytöstä johtuen.

! Huomio

- Tämä laite ei voi toistaa kaikkia CD-R/RW- (tai DVD±R/RW)-levyjä, jos tallennuslaitteen tai CD-R/RW- tai (DVD±R/RW)-ominaisuudet estävät tämän.
- Kaikkia tallennettuja (CD-R/RW- tai DVD±R/RW, BD-R/RE)-levyjä ei voida toistaa, jos tallennusohjelma tai viimeistely estävät tämän.
- Tietokoneella, DVD- tai CD-tallentimella tallennettuja BD-R/RE-, DVD±R/RW- ja CD-R/RW-levyjä ei voi toistaa jos levy on vaurioitunut tai liikainen, tai jos soittimen lukupäässä on likaa tai kondensoitunutta vettä.
- Jos tallennat levyn tietokoneessa, sitä ei aina voida toistaa, vaikka muoto olisi yhteensopiva, jos levyä laadittaessa käytetyn ohjelman asetukset estävät tämän. (Saat lisätietoa ohjelman julkaisijalta).
- Tämän soittimen hyvä toiston laatu saavutetaan, kun levyt ja tallenteet ovat standardien mukaisia.
- Valmiiksi tallennetut DVD-levyt toistetaan automaattisesti näiden standardien mukaisesti. Tallennettaville levyille on olemassa useita eri tiedostomuotoja. Esimerkiksi MP3- ja WMA-tiedostoille on määritetty muoto CD-R-levyjä varten).
- Asiakkaiden tulisi huomioida, että lupa vaaditaan MP3/WMA-tiedostojen ja musiikin lataamiseen internetistä. Yrityksellämme ei ole oikeutta antaa tällaista lupaa. Lupa on aina pyydyttävä tekijänoikeuksien omistajalta.
- Sinun täytyy asettaa levyformaatin toiminto kohtaan [Mastered], jotta levyt voidaan tehdä yhteensopiviksi LG:n soittimien kanssa formatoidessa uudelleenkirjoitettavia levyjä. Asetettaessa toiminnon kohtaan Live System, et voi käyttää sitä LG-soittimessa. (Mastered/Live File System: Levyn formatointijärjestelmä käyttäjäjärjestelmälle Windows Vista)

Kun "O" Symbol Display

"O" saattaa ilmestyä TV-ruudulle käytön aikana ja osoittaa sen, että käyttöohjeessa mainittu toiminto ei ole käytettävissä tietyssä tallenteessa.

Huomautuksia yhteensopivuudesta

- Johtuen siitä, että BD-ROM on uusi formaatti, joidenkin levyjen, digitaalisten yhteyksien tai muiden yhteensopivuuksien kanssa voi esiintyä ongelmia. Mikäli yhteensopivuuksongelmia ilmenee, ota yhteys valtuutettuun huoltopalveluun.
- Tällä laitteella voit nauttia toiminnoista, kuten kuva kuvassa, toisioääni- ja virtuaalipaketit, jne. BD-ROM:illa, joka tukee BONUSVIEW:tä (BD-ROM versio 2 Profili 1 versio 1.1). Toissijaista videota ja audiota voidaan toistaa kuva kuvassa toiminnon yhteensopivalta levyiltä. Katso lisätietoja toistotavoista levyn ohjeista.
- Teräpiirtosisällön ja taajuusmuunnetun standardin DVD-sisällön katselunsaamiseksi näyttölaitteesi voi vaatia HDMI-tehokasta sisääntuloa tai HDCP-tehokasta DVI-sisääntuloa.
- Jotkut BD-ROM- ja DVD-levyt voivat rajoittaa joidenkin käyttökomentojen ja toimintojen käyttöä.
- Voit käyttää USB-laitetta joiden levyä koskevien tietojen tai ladattujen on-line-sisältöjen tallentamiseen. Käyttämäsi levy valvoo kuinka kauan tätä tietoa säilytetään.

Tiedostovaatimukset

Elokuvatiedostot

Tiedosto Sijainti	Tiedosto Laajennus	Codec-formaatti	Audio-formaatti	Tekstitys
Levy, USB	".avi", ".divx", ".mpg", ".mpeg", ".mkv", ".mp4", ".asf", ".wmv", ".m4v" (DRM vapaa), ".vob", ".3gp"	DIVX3.xx, DIVX4.xx, DIVX5.xx, DIVX6.xx (vain vakioisto), XVID, MPEG1 SS, H.264/MPEG-4 AVC, MPEG2 PS, MPEG2 TS, VC-1 SM (WMV3)	Dolby Digital, DTS, MP3, WMA, AAC, AC3	SubRip (.srt / .txt), SAMI (.smi), SubStation Alpha (.ssa/.txt), MicroDVD (.sub/.txt), VobSub (.sub), SubViewer 1.0 (.sub), SubViewer 2.0 (.sub/.txt), TMLayer (.txt), DVD Subtitle System (.txt)
DLNA	".avi", ".divx", ".mpg", ".mpeg", ".mkv", ".mp4", ".asf", ".wmv", "	DIVX3.xx, DIVX4.xx, DIVX5.xx, DIVX6.xx (vain vakioisto), XVID, MPEG1 SS, H.264/MPEG-4 AVC, MPEG2 PS, MPEG2 TS, VC-1 SM (WMV3)	Dolby Digital, DTS, MP3, WMA, AAC, AC3	SubRip (.srt / .txt), SAMI (.smi), SubStation Alpha (.ssa/.txt), MicroDVD (.sub/.txt), SubViewer 1.0 (.sub), SubViewer 2.0 (.sub/.txt), TMLayer (.txt), DVD Subtitle System (.txt)

Musiikkitiedostot

Tiedosto Sijainti	Tiedosto Laajennus	Näytteenottotaajuus	Bittinopeus	Huomio
Levy, USB	".mp3", ".wma", ".wav", ".m4a" (DRM vapaa), ".flac"	32 - 48 kHz alueella (WMA), 16 - 48 kHz alueella (MP3)	32 - 192 kbp:in alueella (WMA), 32 - 320 kbp:in alueella (MP3),	Tämä soitin ei tue joitakin wav-tiedostoja.
DLNA	".mp3", ".wma", ".wav", ".m4a" (DRM vapaa)	32 - 48 kHz alueella (WMA), 16 - 48 kHz alueella (MP3)	32 - 192 kbp:in alueella (WMA), 32 - 320 kbp:in alueella (MP3),	Tämä soitin ei tue joitakin wav-tiedostoja.

Valokuvatiedostot

Tiedosto Sijainti	Tiedosto Laajennus	Suositus Koko	Huomio
Levy, USB, DLNA	".jpg", ".jpeg", ".png", ".gif"	Alle 4,000 x 3,000 x 24 bittiä/pikseliä Alle 3,000 x 3,000 x 32 bittiä/pikseliä	Progressiivisia ja siirrettyjä pakattuina valokuvatiedostoja ei tueta.

- Nipussa toimitettavan DLNA-palvelimen (Macintoshia varten) tiedostojen yhteensopivuus on rajoitettu esim. ASF:n, WMA:n ja WMV:n kanssa.

! Huomio

- Tiedoston nimi on rajoitettu 180 merkkiin.
 - Enintään tiedostoja/kansiossa: Alle 2000 (tiedostojen ja kansioiden kokonaismäärä)
 - Tiedostojen koosta ja määrästä riippuen, mediasisällön lukeminen voi kestää useita minutteja.
 - Tiedoston yhteensopivuus voi poiketa palvelimesta riippuen.
 - Koska yhteensopivuutta DLNA-palvelimilla testataan nipussa DLNA-palvelinympäristössä (Nero MediaHome 4 Essentials Windows edition), tiedostovaatimukset ja toistotoiminnot voivat poiketa mediapalvelimista riippuen.
 - Sivulla 10 kuvatut tiedostovaatimukset eivät aina ole yhteensopivia. Tiedosto-ominaisuuksissa ja mediapalvelimen tehossa voi olla rajoituksia.
 - Videotekstitystiedostojen toistoa tuetaan vain DLNA-mediapalvelimissa, joka on luotu tämän soittimen mukana toimitetulla Nero MediaHome 4 Essentials -ohjelmistolla.
 - Palvelimella olevia kannettavia mediatiedostoja, kuten USB-asema, DVD-asema jne. ei ehkä jaeta oikealla tavalla.
 - Tämä laite ei tue ID3 Tag sisältäviä MP3-tiedostoja.
 - Näytöllä näkyvä audiotiedoston kokonaistoisto aika ei ehkä ole oikea VBR-tiedostoille.
 - CD/DVD-levyllä tai USB 1.0/1.1 laitteessa olevia HD-elokuvatiedostoja ei ehkä toisteta oikein. Blu-ray-levy tai USB 2.0 suositellaan toistamaan HD-elokuvatiedostoja.
 - Tämä soitin tukee H.264/MPEG-4 AVC profiilia Pää, Korkea Tasolla 4.1. Korkeamman tason tiedostoa varten näkyy näytöllä varoitusviesti.
 - Tämä soitin ei tue GMC*1 tai Qpel*2 tallennettuja tiedostoja.
- *1 GMC – Global Motion Compensation
- *2 Qpel – Quarter pixel

! Huomio

- "avi"-tiedostoa, joka on salattu "WMV 9 koodekilla" ei tueta.
- Tämä soitin tukee UTF-8-tiedostot jopa se sisältää Unicode Tekstityksen sisältö. Tämä soitin ei tue aitoja Unicode-tekstitystiedostoja.
- Toistoa ei ehkä voi suorittaa tiedostotyypistä tai tallennustavasta johtuen.
- Tämä soitin ei tue useassa istunnossa suoritettua tavallisella tietokoneella (PC) tallennettua levyä.
- Jotta elokuvatiedosto voidaan toistaa, elokuvatiedoston nimen ja tekstitystiedoston nimen on oltava samat.
- Jos videon koodi on MPEG2 TS tai MPEG2 PS, tekstitystä ei voida toistaa.
- Näytöllä näkyvä musiikkitiedoston kokonaistoisto aika ei ehkä ole oikea VBR-tiedostoille.

AVCHD (Advanced Video Codec High Definition)

- Tämä soitin toistaa AVCHD-levyjä. Näitä levyjä käytetään usein videokameroissa.
- AVCHD-formaatti on teräväpiirtoinen digitaalinen videoformaatti.
- MPEG-4 AVC/H.264 -formaatti pakkaa kuvan tehokkaammin kuin perinteiset kuvanpakkausformaatit.
- Tämä soitin toistaa AVCHD-levyjä, joissa on käytetty x.v.Color-formaattia.
- Voi olla, että laite ei pysty toistamaan joitakin AVCHD-formaatissa olevia levyjä, riippuen niiden tallennusasetuksista.
- AVCHD-levyt on viimeisteltävä.
- "x.v.Color" tarjoaa laajemman väriskaalan kuin tavanomainen DVD-videolevy.

Tietoa DLNA:sta

Tämä soitin on DLNA hyväksytty mediasoitin joka näyttää ja toistaa elokuvia, valokuvia ja musiikkia yhteensopivalta DLNA- digitaaliselta mediapalvelimelta (PC ja kuluttajatuotteet).

Digital Living Network Alliance (DLNA) on kuluttajaelektroniikan, tietokoneteollisuuden ja kannettavien laitevalmistajien maailmanlaajuinen teollisuusorganisaatio. Digital Living mahdollistaa kuluttajille digitaalisen median helppokäyttöisen jakelun kotiverkon välityksellä.

DLNA hyväksyntälogo helpottaa näiden tuotteiden löytämistä, jotka noudattavat DLNA Interoperatiivisia määräyksiä. Tämä laite noudattaa DLNA Interoperatiivisia määräyksiä v1.5.

Kun PC on käytössä DLNA- palveluohjelmassa tai muu DLNA yhteensopiva laite on liitettynä tähän soittimeen, muutamien ohjelma-asetuksien muutos tai muiden laitteiden käyttö voi olla pakollista. Katso lisätietoja ohjelman tai laitteen käyttöohjeesta.

Teräväpiirtotoiston laitteistovaatimukset

Teräväpiirtotoistoon:

- BD-ROM-teräväpiirtolevyt.
- HDMI- tai HDCP-yhteensopiva DVI-tulo näyttölaitteessa vaaditaan joidenkin sisältöjen toistamiseksi (levyn tekijöiden määritysten mukaisesti).

Aluekoodi

Tämän laitteen aluekoodi on painettu laitteen takaosaan. Tämä laite voi toistaa vain BD-ROM- ja DVD-levyjä jotka on merkitty laitteen takaosaan tai kaikkia "ALL".

Järjestelmän valinta

Poista kaikki levyt jotka voivat olla laitteessa. Avaa levykelkka käyttämällä ▲ (OPEN/CLOSE) painikkeita ja tämän jälkeen paina II (PAUSE) painiketta ja pidä sitä painettuna alas yli viisi sekuntia järjestelmän (PAL, MTSC, AUTO) valitsemiseksi.

Kaukosäädin

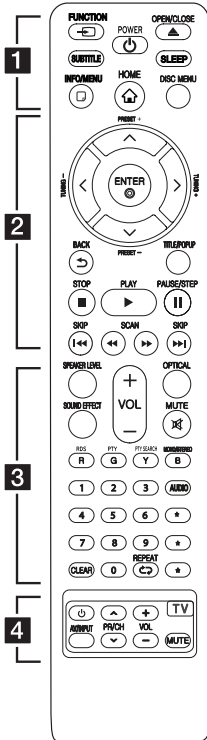

Pariston asennus

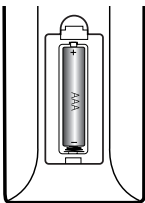

Irrota paristokotelon suojus kaukosäätimen takaosasta ja aseta yksi (AAA koko) paristo koteloon huomioiden napaisuuden merkinnät **+** ja **-** paristossa sekä kotelossa.

1

FUNCTION: Vaihtaa tulolähteen.

SUBTITLE: Valitsee tekstityksen kielen.

POWER: Kytkee laitteen päälle/pois.

OPEN/CLOSE: Levyn poisto ja sisäänpano.

SLEEP: Asettaa tietyn aikajakson laitteen sammuustoiminnolle.

INFO/MENU: Näyttää/piilottaa kuvaruutuvalikon.

HOME: Näyttää [Home Menu] -valikon tai poistuu siitä.

DISC MENU: Siirtyy levyn valikkoon.

2

Nuolipainikkeet: Käytetään valikkovaihtoehtojen valitsemiseen.

PRESET +/-: Valitsee radio-ohjelmat.

TUNING +/-: Virittää halutun radioaseman.

ENTER: Vahvistaa valikon kohdan valinnan.

BACK: Sulkee valikon tai palaa edelliselle sivulle.

TITLE/POPUP: Näyttää DVD:n päävalikon tai BD-ROM-levyn ponnahtusvalikon, mikäli tällainen on käytettävissä.

STOP: Pysäyttää toiston.

PLAY: Aloittaa toiston.

PAUSE/STEP: Keskeyttää toiston.

SKIP: Siirry seuraavaan tai edelliseen tiedostoon/raitaan/kappaleeseen.

SCAN: Haku taaksepäin tai eteenpäin.

3

SPEAKER LEVEL: Asettaa halutun kaiuttimen äänitason.

SOUND EFFECT: Valitsee äänitehostetilan.

VOL +/-: Säättää kaiuttimen äänenvoimakkuutta.

OPTICAL: Vaihtaa tulolähteeksi optisen tulon.

MUTE: Mykistää laitteen äänen.

Värikkiset (R, G, Y, B) painikkeet:

- Käytetään navigoitaessa BD ROM -valikoissa. Niitä käytetään myös [Elokuva], [Valokuva], [Musiikki], [Premium] ja [LG Apps].
- B painike: Valitsee monon/stereon FM-tilassa.

RDS: Radiodatajärjestelmä.

PTY: Näyttää RDS-ohjelmatyyppin.

PTY SEARCH: Hakee ohjelmatyyppin.

Numeronäppäimet 0-9: Valitsee valikon numeroidut kohteet.

CLEAR: Poistaa merkin hakuvalikossa tai numeron salasanaa syötettäessä.

REPEAT: Toistaa uudelleen halutun osion tai jakson.

AUDIO: Valitsee äänen kielen tai äänen kanavan.

*****: Ei toimintoa.

4

TV-painikkeet: Katso sivu 54.

Etupaneeli

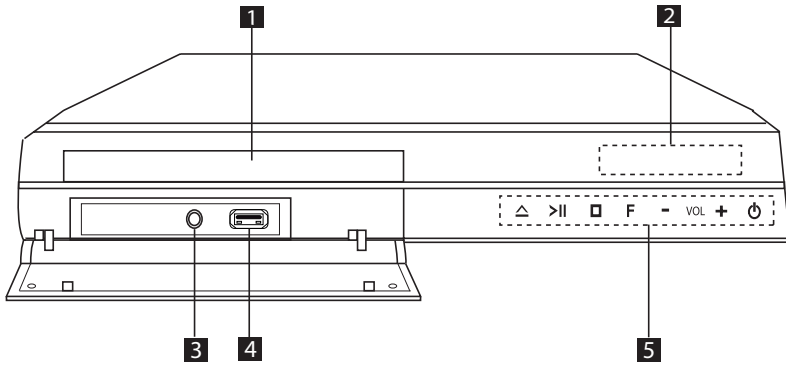

- 1** Levykelkka
- 2** Näyttöruutu
- 3** PORT. IN
- 4** USB-portti

- 5** Käyttöpainikkeet
 - △ (OPEN/CLOSE)
 - >|| (PLAY / PAUSE)
 - (STOP)
 - F (Toiminta)
 Vaihtaa tulolähteen tai toiminnon.
 VOL. -/+
 ⏻ (POWER)

Takapaneeli

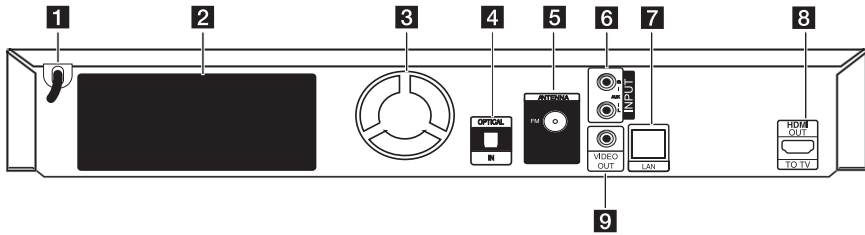

- 1** Virtajohto
- 2** Kaiuttimien liitäntä
- 3** Cooling Fan
- 4** OPTICAL IN
- 5** Antennin liitäntä

- 6** AUX (L/R) INPUT
- 7** LAN-liitäntä
- 8** HDMI OUT TO TV
- 9** VIDEO OUT

Järjestelmän sijoitus

Seuraavassa kuvassa on esimerkki järjestelmän sijoittamisesta. Ota huomioon, että näiden ohjeiden kuvat poikkeavat laitteen todellisesta ulkonäöstä ja että ne ovat vain viitteellisiä.

Parhaan mahdollisen surround-äänen vastaanottamiseksi, kaikkien muiden kaiuttimien, paitsi bassokaiuttimen täytyy olla samalla etäisyydellä kuuntelupaikasta (A).

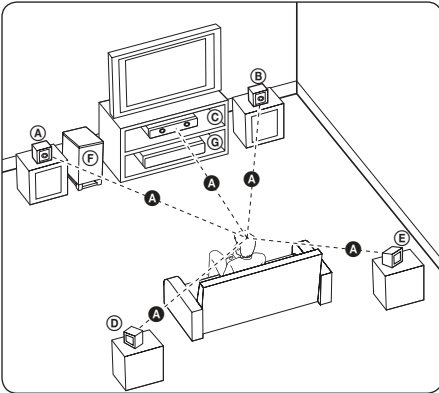

(A) Vasen etukaiutin (L)

(B) Oikea etukaiutin (R):

Aseta etukaiuttimet näytön tai monitorin sivuille ja niin näytön pinnan kanssa tasossa kuin mahdollista.

(C) Keskikaiutin:

Aseta keskikaiutin näytön tai monitorin ala- tai yläpuolelle.

(D) Vasen surround-kaiutin (L)

(E) Oikea surround-kaiutin (R):

Aseta nämä kaiuttimet kuuntelupaikan taakse osoittaen hieman sisäänpäin.

(F) Bassokaiutin:

Bassokaiuttimen sijainti ei ole tarkka koska matalat bassoäänet eivät ole suuntaavia. Mutta on aina parempi asettaa bassokaiutin etukaiuttimien lähelle. Käännä sitä hieman huoneen keskiosaa kohti seinäheijastumien pienentämiseksi.

(G) Yksikkö

! Huomio

- Ole varovainen ja varmista ettei lapset aseta käsiään tai mitään muita esineitä *kaiuttimien aukkoihin.
*Kaiuttimen aukko: Runsaan bassoäänen reikä kaiuttimen kotelossa (suojattu).
- Aseta keskikaiutin turvalliselle etäisyydelle lasten ulottumattomiin.
Muussa tapauksessa voi seurauksena olla kaiuttimen putoaminen alas ja henkilötapaturma ja/tai omaisuusvahinko.
- Kaiuttimet voivat sisältää magneettisia osia, joten värähäiriöitä voi esiintyä CRT-TV-näytöllä tai PC-näytöllä. Käytä kaiuttimia kaukana TV-näytöstä tai PC-näytöstä.
- Poista vinyylisuojus ennen alibassokaiuttimen käyttöönottoa.

Kaiuttimen liitäntä

Kaiuttimien liitäntä soittimeen

1. Liitä kaiutinjohdot laitteeseen. Kunkin kaiuttimen liitin on värikoodattu. Liitä kaiutin vastaavan väriseen liittimeen. Työnnä liittintä sisäänpäin, kunnes se napsahtaa paikalleen.

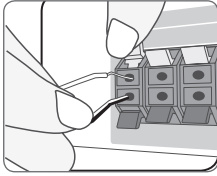

Liitinväri	Kaiutin	Sijainti
Harmaa	Oikea takaosa	Oikea takaosa
Sininen	Vasen takaosa	Vasen takaosa
Vihreä	Keski	Keski
Oranssi	Bassokaiutin	Mikä tahansa etusijainti
Punainen	Etuoikea	Etuoikea
Valkoinen	Etuvasen	Etuvasen

2. Liitä kaiuttimen johto kaiuttimeen. Kytke mustat johdonpäät – (miinus) -napoihin niiden toiset päät + (plus) -napoihin.

Liittäminen TV:hen

Tee yksi seuraavista liitännöistä riippuen omistamastasi laitteen ominaisuuksista.

- HDMI-liitäntä (sivu 18)
- Video (vasen) -liitäntä (sivu 20)

! Huomio

- Riippuen TV:stä ja muista laitteista, joita haluat liittää, toistimen liittämiseen on tarjolla useita vaihtoehtoja. Käytä vain yhtä tässä käyttöohjeessa kuvattua liitäntää.
- Katso tarvittaessa TV:si, stereolaitteidesi tai muun laitteesi käyttöohjeita tehdäksesi parhaiten sopivat liitännät.
- Tarkasta, että soitin on liitetty suoraan TV:sioon. Viritä TV oikealle videotulokanavalle.
- Älä liitä toistinta videonauhurin kautta. Kopioinninsuojajärjestelmä saattaa vääristää DVD-kuvaa.

HDMI-liitäntä

Jos sinulla on HDMI-televisio tai monitori, voit liittää sen tähän toistimeen HDMI-kaapelilla (Tyyppi A, erittäin nopea HDMI™-kaapeli ja Ethernet). Kytke toistimen HDMI-liitin HDMI-yhteensopivan television tai näytön HDMI-liitimeen.

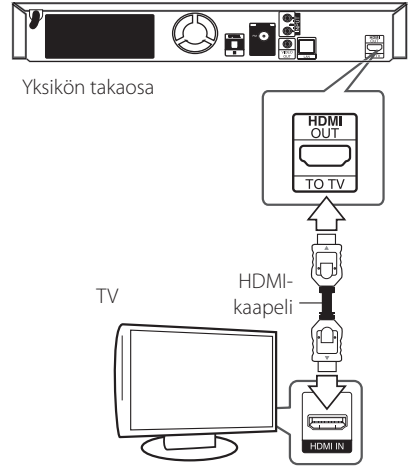

Aseta television tuloksi HDMI (katso ohjeita television käyttöpaasta).

Lisätietoa HDMI:stä

- Jos liität laitteen HDMI- tai DVI-yhteensopivaan laitteeseen, menettele seuraavasti:
 - Kokeile sammuttaa HDMI/DVI-laite ja tämä soitin. Kytke sitten HDMI/DVI-laite päälle ja jätä se päälle noin 30 sekunniksi, sitten kytke päälle tämä soitin.
 - Tarkista, onko liitetyn laitteen videotulo asetettu oikein tälle laitteelle.
 - Liitetty laite on yhteensopiva 720x576p, 1280x720p, 1920x1080i tai 1920x1080p videotulon kanssa.
- Kaikki HDCP-yhteensopivat HDMI- tai DVI-laitteet eivät välttämättä toimi tämän laitteen kanssa.
 - Kuva ei näy oikein ei-HDCP-laitteen kanssa.

! Huomio

- Jos liitetty HDMI- laite ei hyväksy soittimen audion ulostuloa, HDMI- laitteen audion ääni voi vääristyä tai sitä ei ole ollenkaan.
- Kun käytät HDMI- liitäntää, voit vaihtaa resoluution HDMI- ulostulolle. (Katso kohta "Näyttötarkkuusasetukset" sivulla 20.)
- Valitse videon ulostulotyyppi HDMI OUT liitännästä käyttämällä [HDMI-väriasetukset] väriasetustoimintoa asetusvalikossa [Asetukset] (katso sivu 31).
- Resoluution muuttaminen yhdistämisen jälkeen saattaa aiheuttaa toimintahäiriöitä. Ratkaistaksesi ongelman, sammuta soitin ja käynnistä se uudelleen.
- Jos HDMI-liitännän HDCP ei ole hyväksytty, TV-ruutu muuttuu mustaksi. Tarkista tässä tapauksessa HDMI-liitäntä tai irrota HDMI-kaapeli.
- Mikäli näytöllä on kohinaa tai viivoja, tarkasta HDMI- kaapeli (pituus on rajoitettu 4.5m).

Mikä on SIMPLINK?

Joitakin tämän laitteen toimintoja ohjataan TV:n kaukosäätimellä, kun tämä laite ja LG TV, jossa on SIMPLINK, liitetään toisiinsa HDMI-liitännällä.

LG TV:n kaukosäätimellä ohjattavia toimintoja: Toisto, Tauotus, Selaus, Hyppy, Pysäytys, Virran katkaisu jne.

Katso TV:n käyttöoppaasta yksityiskohdat SIMPLINK-toiminnosta.

LG TV, jossa on SIMPLINK-toiminto, on merkitty yllä kuvatulla logolla.

! Huomio

Riippuen toistettavan levyn tyypistä toi toistotilasta, voi olla, että jotkut SIMPLINK-toiminnot eivät toimi halutulla tavalla tai ollenkaan.

Video (vasen) -liitäntä

Kytke toistimen VIDEO OUT-liitin TV:n VIDEO IN-liittimeen videokaapelilla. Kuulet äänen järjestelmän kaiuttimista.

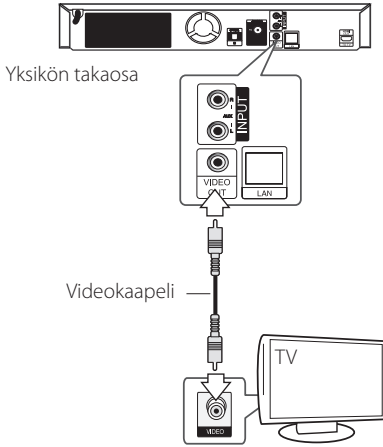

Näyttötarkkuusasetukset

Tämä laite tarjoaa useita eri tarkkuusasetuksia HDMI OUT -liitäntöille. Voit muuttaa resoluutiota asetusvalikosta [Asetukset].

1. Paina HOME (🏠).
2. Paina painiketta </> ja valitse asetus [Asetukset] ja paina tämän jälkeen ENTER (⊙). [Asetukset]-valikko tulee esiin.
3. Valitse [NÄYTÄ] \wedge / \vee painikkeilla; siirry sitten seuraavalle tasolle > -painikkeella.
4. Valitse [Resoluutio] käyttäen \wedge / \vee -painikkeita; siirry sitten kolmannelle tasolle ENTER (⊙) -painikkeella.



5. Valitse sopiva tarkkuus \wedge / \vee -painikkeilla ja vahvista valinta ENTER (⊙) -painikkeella.



! Huomio

- Mikäli TV ei hyväksy soittimeen asettamaasi resoluutiota, voit asettaa resoluution 576p seuraavalla tavalla
 1. Paina HOME (🏠) valikko poistuu kun painat HOME-painiketta.
 2. Paina ■ (STOP) yli 5 sekunnin ajan.
- Kun asetat resoluution 576i HDMI-liitäntällä, todellinen lähetyresoluutio on 576p.
- Mikäli valitset tarkkuuden manuaalisesti ja sitten kytket TV:n HDMI -liitäntään ja TV ei hyväksy tarkkuusasetusta, tarkkuusasetukseksi muuttuu automaattisesti [Auto].
- Mikäli valitset resoluution, jota TV ei hyväksy, varoitusviesti ilmestyy näytölle. Resoluution vaihtamisen jälkeen et voi katsella näyttöä. Odota 20 sekuntia ja resoluutio muunnetaan automaattisesti takaisin edelliselle resoluutiolle.
- 1080p-videosignaalin kuvataajuus asettuu automaattisesti arvoon 24 Hz tai 50 Hz riippuen sekä laitteeseen liitetyn TV:n ominaisuuksista ja asetuksista että BD-ROMlevyisällön alkuperäiskuvataajuudesta.
- VIDEO OUT -lähtöliittimen resoluutio on aina 576i.

Antenniliitäntä

Liitä mukana toimitettu antenni radion kuuntelemista varten.

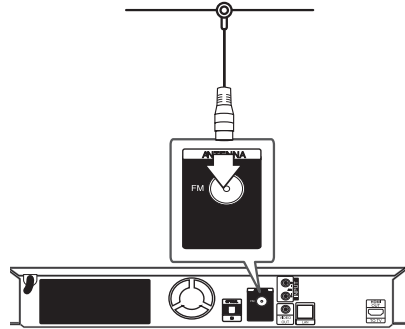

Yksikön takaosa

! Huomio

Kun FM-johantoantenni on liitetty, pidä sitä niin vaakasuorassa kuin mahdollista. Varmista, että olet pidentänyt FM-johantoantennin täyteen pituuteensa.

Ulkoisen laitteen kytkennät

AUC-liitäntä

Voit nauttia äänestä ulkoiselta komponenttilta suoraan tämän järjestelmän kaiuttimien kautta.

Liitä komponenttisi analoginen ulostuloliitin tämän laitteen AUX L/R (INPUT) tuloliitäntään. Ja tämän jälkeen valitse [AUX] toiminto painamalla FUNCTION ja ENTER (Ⓞ).

Voit myös käyttää etupaneelin painiketta F tulotilan valitsemiseksi.



Yksikön takaosa

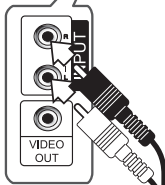

-  Punainen
-  Valkoinen

Komponenttisi audion
ulostuloliittimet (TV,
VCR, jne.).

PORT. IN-liitäntä

Voit nauttia äänestä kannettavalta audiosoittimelta suoraan tämän järjestelmän kaiuttimien kautta.

Liitä kannettavan audiosoittimen kuulokkeiden (tai linjan ulostulo) liitin tämän laitteen PORT.IN-liitäntään. Ja tämän jälkeen valitse [PORTABLE] toiminto painamalla FUNCTION ja ENTER (Ⓞ).

Voit myös käyttää etupaneelin painiketta F tulotilan valitsemiseksi.

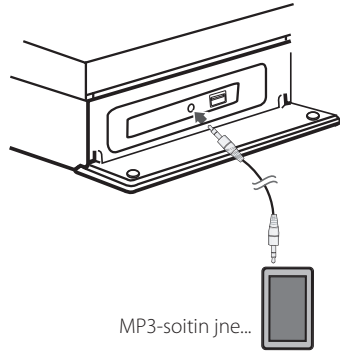

MP3-soitin jne...

OPTICAL IN-liitäntä

Voit nauttia äänestä komponenttisi digitaaliselta optiselta liitännältä suoraan tämän järjestelmän kaiuttimien kautta.

Liitä komponenttisi optinen ulostuloliitin tämän laitteen OPTICAL IN-liitäntään. Ja tämän jälkeen valitse [OPTICAL] toiminto painamalla FUNCTION ja ENTER (⊙). Tai paina OPTICAL suoraan valitsemiseksi.

Voit myös käyttää etupaneelin painiketta F tulotilan valitsemiseksi.

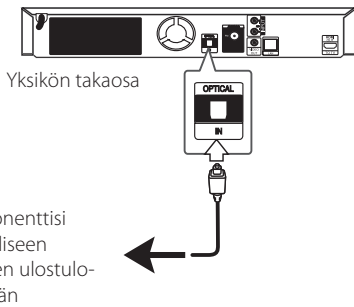

Komponenttisi digitaaliseen optiseen ulostuloliitäntään

Kotiverkon liitäntä

Tämä soitin voidaan liittää paikallisalueverkkoon (LAN) takapaneelin LAN-liitännän kautta. Liittämällä laitteen kotitalouden laajakaistaverkkoon, sinulla on pääsy palveluihin, kuten ohjelmapäivitykset, BD-Live interaktiivisuus ja on-line-sisältöpalvelut.

Langallinen verkkoliitäntä

Paras suorituskyky varmistetaan käyttämällä langallista verkkoa koska suoraan verkkoon liitetyt laitteet eivät altistu radiotaajuushäiriöille.

Katso lisätietoja ja ohjeita verkkolaitteesi asiakirjoista.

Liitä soittimen LAN- liitäntä vastaavaan Modeemisi tai reitittimen liitäntään käyttämällä yleisesti saatavaa LAN- tai Ethernet- kaapelia.

! Huomio

- Kun kytket tai irrotat verkkokaapelia, pidä kiinni kaapelin pistokeosasta. Kun irrotat johtoa, älä vedä itsestään kaapelista, vaan paina pistokkeen hakasta ja vedä pistoke irti liitännästä.
- Älä kytke puhelinjohtoa LAN-liitäntään.
- On olemassa monenlaisia verkkoliitäntätyyppisiä, joten on hyvä noudattaa puhelinyhtiön tai internet-palveluntarjoajan ohjeita.
- Mikäli haluat tarkastella PC:n tai DLNA-palvelimen sisältöä, on tämä soitin liitettävä samaa paikalliseen verkkoon reitittimen kautta.
- Aseta tietokoneesi (PC) DLNA-palvelimeksi, asentamalla mukana toimitettu Nero MediaHome 4 tietokoneeseesi. (Katso sivu 64)

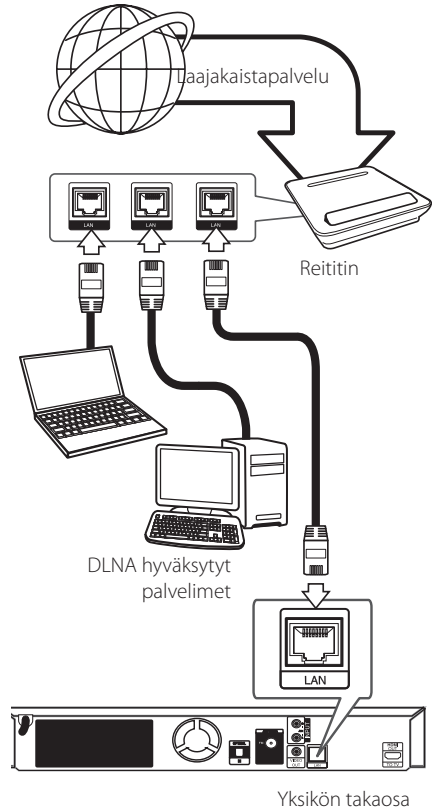

Langallisen verkon käyttöönnotto

Mikäli paikallisessa verkossa (LAN) on DHCP-palvelin, tämä soitin tunnistetaan automaattisesti IP- osoitteen mukaan. Kun fyysiset liitännät on suoritettu, muutama kotiverkko voi vaatia soittimen verkkoasetuksien säätämistä. Säädä verkkoasetukset [VERKKO] seuraavalla tavalla.

Valmistelu

Ennen langallisen verkon käyttöönnottoa, on sinun liitettävä laajakaista internet kotiverkkoosi.

1. Valitse liitäntäasetus [Yhteyden asetukset] asetustuloksesta [Asetukset] ja paina tämän jälkeen ENTER (⊙).

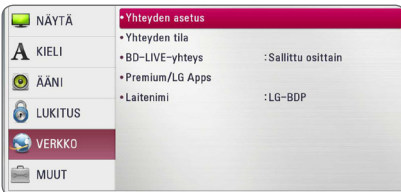

2. Lue verkkoasetusten alkuvalmistelu ja paina sen jälkeen ENTER (⊙) painiketta käynnistä [Aloita] laatikon ollessa valittuna.



Laite kytkeytyy automaattisesti verkkoon.

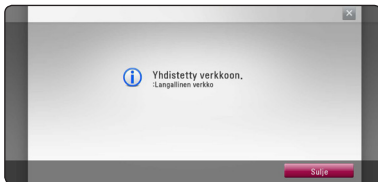

Lisäasetukset

Jos haluat asettaa verkkoasetukset manuaalisesti, käytä \wedge/\vee painikkeita valitaksesi lisäasetukset [Lisäasetukset] kun olet verkkoasetukset [Verkkoasetus] valikossa, ja paina ENTER (⊙) näppäintä jatkaaksesi.

1. Paina painikkeita $\wedge/\vee/</>$ ja valitse IP- tila dynaamisen [Dynaam.] ja staattisen [Staat.] väliltä. Normaalisti valitse dynaaminen [Dynaam.] automaattisen IP- osoitteen tunnistamiseksi.



! Huomio

Jos verkossa ei ole DHCP- palvelinta ja haluat asettaa IP- osoitteen manuaalisesti, valitse staattinen [Staat.] ja tämän jälkeen aseta IP- osoite [IP-osoite], aliverkon peite [Aliverkon peite], väylä [Yhdysväylä] ja DNS- palvelin [DNS-palvelin] käyttämällä painikkeita $\wedge/\vee/</>$ ja numeerisia painikkeita. Mikäli syötät virheellisen numeron, korjaa se painamalla painiketta CLEAR korostetun osan tyhjentämiseksi.

2. Valitse seuraava [Seuraava] ja paina ENTER (⊙) painiketta ottaaksesi uudet verkkoasetukset käyttöön.



Verkkoyhteyden tila näkyy ruudussa.

3. Paina ENTER (⊙) painiketta kun sulje [Sulje] laatikko on valittuna viimeistellaksesi langallisen verkon asennuksen.

Verkkoliitääntää koskeva huomautus:

- Useat verkkoliitääntäongelmat käyttöönoton aikana voidaan usein korjata asettamalla reititin tai modeemi uudelleen. Kun soitin on liitetty kotiverkkoon, katkaise virta nopeasti, ja/tai irrota virtajohto kotiverkon reitittimestä tai kaapelimodeemista. Tämän jälkeen käynnistä virta uudelleen ja/tai liitä virtajohto uudelleen.
- Internet palveluntarjoajasta riippuen (ISP), internet palveluja vastaanottavien laitteiden määrää voidaan rajoittaa käytettävien palvelusääntöjen mukaisesti. Pyydä lisätietoja ottamalla yhteys internet palveluntarjoajaasi (ISP).
- Yhtiömme ei ole vastuussa mistään soittimen käyttöhäiriöistä ja/tai internet liitääntäominaisuuksista jotka johtuvat laajakaista internetliitääntäsi tai muiden liitettyjen laitteiden yhteyshäiriöistä/käyttöhäiriöistä.
- Suoran internet yhteyden mahdollistavia BD-ROM-levyjä, jotka ei ole luotu tai toimitettu yhtiömme kautta, yhtiömme ei ole vastuussa niiden toiminnallisuudesta tai jatkuvasta käytettävyydestä. Muutamia levyjä, jotka koskevat internet yhteyden tarjoajan materiaalia eivät ehkä ole yhteensopivia tämän soittimen kanssa. Mikäli sinulla on kysymyksiä näistä, ota yhteys levyn tuottajaan.
- Toiset internet sisällöt voivat vaatia nopeampaa laajakaistayhteyttä.
- Vaikka soitin olisi oikein liitetty ja konfiguroitu, muutamia internet sisältöjä ei voi käyttää oikein johtuen internetin ruuhkasta, internet palvelun kaistanopeudesta ja laadusta, tai sisällön tuottajasta johtuvista ongelmista.
- Muutamat internetyhteyden toiminnot eivät ole mahdollisia johtuen laajakaista internetyhteyden palvelun tarjoajan (ISP) rajoituksista.
- Kaikki internet palveluntarjoajan (ISP) veloittamat kulut ovat rajoituksetta sinun vastuullasi.
- 10 Base-T tai 100 Base-TX LAN- väylä vaatii langallisen yhteyden tätä soitinta varten. Mikäli internet palvelusi ei mahdollista tämän tyyppistä liitääntää, soitinta ei voi liittää ko. palveluun.
- Sinun on käytettävä reititintä xDSL- palvelun käyttämiseksi.
- DSL- modeemia tarvitaan DSL- palvelun käyttämiseen ja kaapelimodeemia tarvitaan kaapelimodeempalveluiden käyttämiseen. Riippuen palveluntarjoajasi (ISP) sisäänkirjautumistavasta ja sopimusehdoista, et ehkä voi käyttää internetyhteyttä tämän soittimen kanssa tai samanaikaisesti liitettävien laitteiden määrää voi olla rajoitettu. (Mikäli palveluntarjoajasi (ISP) rajoittaa ehtoja yhteen laitteeseen, tätä soitinta ei voi liittää silloin jos PC on samanaikaisesti liitettynä tähän yhteyteen.
- Reitittimen käyttö ei ehkä ole sallittu tai sen käyttöä voidaan rajoittaa riippuen interpalveluntarjoajasi (ISP) määräyksistä ja rajoituksista. Mikäli sinulla on kysymyksiä näistä, ota yhteys suoraan internetpalveluntarjoajaasi (ISP).

USB- laitteen liitäntä

Tämä soitin voi toistaa USB- laitteelta elokuvia, musiikkia ja valokuvatiedostoja.

USB- laitteen toistettava sisältö

1. Aseta USB- laite USB- liitäntään kunnes se sovituu paikalleen.

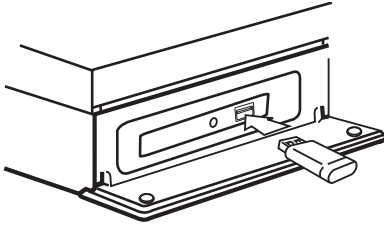

Kun liität USB- laitteen aloitusvalikossa HOME, soitin toistaa musiikkitiedostoja USB- laitteesta automaattisesti. Jos USB- laite sisältää erityyppisiä tiedostoja, tiedostotyyppin valintavalikko näkyy näytöllä.

Tiedoston lataus voi kestää muutamia minutteja riippuen USB- laitteelle tallennettujen sisältöjen määrästä.

Paina ENTER (⊙) kun peruutustoiminto [Peruuta] on valittuna latauksen pysäyttämiseksi.

2. Paina HOME (🏠).
3. Valitseokuva [Elokuva], valokuva [Valokuva] tai musiikki [Musiikki] käyttämällä painikkeita </>, ja paina ENTER (⊙).
4. Valitse toiminto [USB] käyttämällä painikkeita Λ / V, ja paina ENTER (⊙).



5. Valitse tiedosto käyttämällä painikkeita Λ / V / </>, ja paina painiketta PLAY tai ENTER (⊙) tiedoston toistamiseksi.
6. Irrota USB- laite varovaisesti.

! Huomio

- Tämä soitin tukee USB flash-asemaa/ulkoista kiintolevyä joka on formatoitu käyttämään FAT16-, FAT32- tai NTFS-muotoa (musiikin kuuntelua, valokuvien katselua tai elokuvien toistamista varten). BD-Live on tuettu vain FAT16- tai FAT32-muotoisissa asemissa. Käytä USB flash-asemaa/ulkoista kiintolevyä joka on formatoitu käyttämään joko FAT16- tai FAT32-muotoa kun toistat BD-Live sisältöä laitteellasi.
- USB-laitetta voidaan käyttää paikalliseen tallentamiseen BD-Live-levyjen suorittamiseksi Internetissä.
- Tämä laite voi tukea max. 4 USB-laitteen osiota.
- Älä poista USB-laitetta käytön aikana (toisto jne.).
- USB-laitetta, joka vaatii lisäohjelman asennusta sen tietokoneeseen liittämisen aikana ei tueta.
- USB-laite: USB-laite, joka tukee USB1.1 ja USB2.0.
- Elokuva, musiikki ja valokuvatiedostoja voidaan toistaa. Jokaisen tiedoston toimintojen yksityiskohdat on kuvattu vastaavilla sivuilla.
- Säännöllistä varmuuskopioiden tekemistä suositellaan tietojen menetyksen estämiseksi.
- Jos käytät USB-jatkokaapelia, USB HUBia tai USB Multi-readeria, USB-laitetta ei välttämättä tunnisteta.
- Eräät USB-laitteet eivät välttämättä toimi tämän soittimen kanssa.
- Digitaalista kameraa ja matkapuhelinta ei tueta.
- Laitteen USB-liitäntää ei voi liittää tietokoneeseen. Tätä laitetta ei voi käyttää muistilaitteena.

Asetukset

Alkuvalmistelu

Kun käynnistät laitteen ensimmäistä kertaa, asennusvelho ilmestyy ruutuun. Aseta näytön kieli, verkko- ja kaiutinasetukset alkuperäisen asetusohjelman avulla.

1. Paina virtapainiketta (POWER).
Asennusvelho ilmestyy ruutuun.
2. Käytä $\wedge/\vee/</>$ painikkeita valitaksesi kielen ja paina sen jälkeen ENTER (⊙) painiketta.

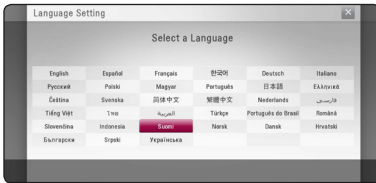

3. Lue verkkoasetusten alkuvalmistelu ja paina sen jälkeen ENTER (⊙) painiketta käynnistä [Aloita] laatikon ollessa valittuna.



Jos olet kytkenyt verkkojohdon laitteeseen, verkko-yhteysoasetukset säätävät itsensä automaattisesti.

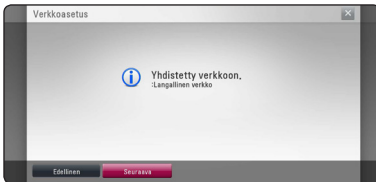

4. Valitse [Seuraava] ja paina ENTER (⊙).
5. Paina ENTER (⊙) varmistaaksesi kaiuttimien testiäänimerkit.



Tarkistettua testiäänisignaalia, paina ENTER (⊙) [Pysäytys] -tekstin ollessa korostettu. Valitse [Seuraava] ja paina ENTER (⊙).

6. Tarkista kaikki aiemmin tekemäsi asetukset.

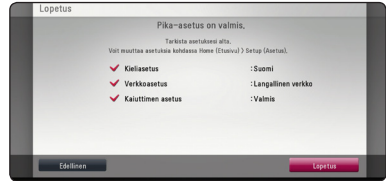

Paina ENTER (⊙) kun valmis [Finish] laatikko on valittuna päättääksesi asetusvelhon. Jos haluat muuttaa jotain asetustasi, paina $</>$ valitaksesi taaksepäin [Previous] ja sen jälkeen ENTER (⊙) painiketta.

Setup-asetusten teko

Voit muuttaa soittimen asetuksia asetusvalikosta [Asetukset].

1. Paina HOME (🏠).



2. Paina painiketta </> ja valitse asetus [Asetukset] ja paina tämän jälkeen ENTER (⊙). [Asetukset]-valikko tulee esiin.



3. Paina painiketta ^/V ja valitse ensimmäinen asetustoimintoa ja paina tämän jälkeen > siirtyäksesi seuraavalle tasolle.

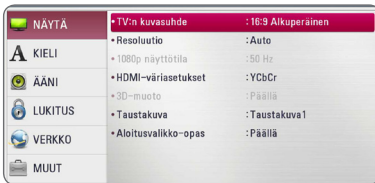

4. Paina painiketta ^/V ja valitse toinen asetustoimintoa ja paina tämän jälkeen ENTER (⊙) siirtyäksesi kolmannelle tasolle.



5. Paina ^/V ja valitse haluttu asetus ja paina ENTER (⊙) valitsemi vahvistamiseksi.

[NÄYTÄ]-valikko

TV:n kuvasuhde

Valitse TV:n kuvasuhde TV-tyypin mukaisesti.

[4:3 Letter Box]

Valitse tämä, kun laite liitetään TV-vastaanottiin, jonka vakiokuvasuhde on 4:3. Tällöin elokuvatoiston yhteydessä kuvaruudun ylä- ja alaosissa näkyvät mustat palkit.

[4:3 Pan Scan]

Voit valita tämän, kun laite liitetään TV-vastaanottiin, jonka vakiokuvasuhde on 4:3. Tällöin laajakuva näytetään koko kuvaruudulla, mutta molemmat reunat jätetään näyttämättä.

[16:9 Alkuperäinen]

Valitse tämä kun 16:9 laajakuva TV on liitettynä. Tyyppeä 4:3 oleva kuva näytetään alkuperäisessä 4:3 kuvasuhteessa siten, että vasemmassa ja oikeassa reunassa näkyvät mustat palkit.

[16:9 Täysi]

Valitse tämä kun 16:9 laajakuva TV on liitettynä. Tyyppeä 4:3 oleva kuva suhteutetaan vaakatasossa (linearisessa suhteessa) täyttämään koko ruudun.



Huomio

Et voi valita kuvasuhteita [4:3 Letter Box] ja [4:3 Pan Scan] jos resoluutio on asetettu korkeammaksi kuin 720p.

Resoluutio

Asettaa HDMI videosignaalin ulostuloresoluution. Katso lisätietoja resoluution asetuksesta sivuilta 20.

[Auto]

Jos HDMI OUT -liitäntä on yhdistetty näyttötietoa (EDID) tarjoavaan TV-laitteeseen, laite valitsee automaattisesti laitteeseen liitettylle TV:lle parhaiten sopivat tarkkuusasetukset.

[1080p]

lomittamaton 1080-juovainen kuva.

[1080i]

lomitettu 1080-juovainen kuva.

[720p]

lomittamaton 720-juovainen kuva.

[576p]

lomittamaton 576-juovainen kuva.

[576i]

lomitettu 576-juovainen kuva.

1080p näyttötila

Kun 1080p on valittuna, valitse [24 Hz], 1080p/24 Hz-videomateriaalille, kun laitteeseen on kytketty 1080p/24 Hz-HDMI-liitännällä varustettu näyttölaite.



Huomio

- Kun valinta [24 Hz] on aktiivinen, kuvassa voi havaita jonkin verran häiriötä kuvan vaihtuessa video- ja elokuvamateriaalin välillä. Jos häiriötä esiintyy, valitse [50 Hz].
- Vaikka jos näyttötila [1080p näyttötila] asetetaan [24 Hz], ja jos TV ei ole yhteensopiva 1080p/24Hz kanssa, sen hetkisen videon ulostulon kehystääjyys on 50 Hz, joka vastaa videolähteen formaattia.

HDMI-väriasetukset

Valitse sopiva asetus HDMI OUT -liitännälle. Tarkista sopiva asetus näyttölaitteen ohjekirjasta.

[YCbCr]

Valitse tämä asetus HDMI-näyttölaitteelle.

[RGB]

Valitse tämä asetus DVI-näyttölaitteelle.

3D-muoto

Valitse ulostulotila Blu-ray 3D-levyn toistoa varten.

[Pois]

Blu-ray 3D-levyjen toisto lähetetään kuten 2D-tilassa normaalina BD-ROM-levyn toistona.

[Päällä]

Blu-ray 3D-levyjen toisto lähetetään kuten 3D tilassa.

Taustakuva

Muuttaa alkuperäisen näytön taustan.

Aloitusvalikko-opas

Tämä toiminto mahdollistaa sinun joko näyttää, tai poistaa oppaan aloitusvalikosta (HOME). Aseta tämä toiminto päälle [Päällä] oppaan näyttämiseksi.

[KIELI]-valikko

Näytä valikko

Valitse [Asetukset] -valikon ja ruutunäytön kieli.

Levyn valikko/Levyn ääniraita/Levyn tekstitys

Valitse äänitoiston (levyn audioraita), tekstityksen ja levyvalikoiden kieli.

[Alkuperäinen]

Valitse levyn alkuperäiskieli, jolla levy on alunperin tuotettu.

[Muu]

Valitse toinen kieli ENTER (⊙) -näppäimellä. Syötä numeropainikkeilla nelinumeroinen kielikoodi sivulta 60 ja paina ENTER (⊙)

[Pois] (Vain levytekstitys)

Kytkee tekstityksen pois.



Huomio

Levystä riippuen kieliasetuksesi ei ehkä toimi.

[ÄÄNI]-valikko

Levyillä on usein valittavana erilaisia äänivaihtoehtoja. Säädä soittimen ääniasetukset käytetyn äänentoistojärjestelmän mukaisesti.

! Huomio

Koska useat tekijät vaikuttavat audion ulostuloon, katso kohta "Audion Ulostulon tekniset tiedot" sivulla 63.

Digitaalinen lähtö

[PCM Stereo] (vain HDMI)

Valitse se, jos liität tämän laitteen HDMI OUT -liittimen laitteeseen, jossa on kaksikanavainen digitaalinen dekodderi.

[PCM monikanava] (vain HDMI)

Valitse tämä vaihtoehto, jos laitteen HDMI OUT -liitäntä on kytketty digitaaliseen monikanavadekodderiin.

[DTS uudel. koodaus] (vain HDMI)

Valitse se, jos liität tämän laitteen HDMI OUT -liittimen laitteeseen, jossa on DTS-dekodderi.

[Bittivirta] (vain HDMI)

Valitse se, jos liität tämän laitteen HDMI OUT -liittimen laitteeseen, jossa on LPCM, Dolby Digital, Dolby Digital Plus, Dolby TrueHD, DTS ja DTS-HD -dekodderi.

! Huomio

- Kun toiminto [Digitaalinen lähtö] on asetettu [PCM monikanava], audion voidaan lähettää kuten PCM Stereo, jos PCM Multi-Ch tietoja ei havaita EDID toiminnolla olevalta HDMI-laitteelta.
- Jos [Digitaalinen lähtö] toiminto on asetettu [DTS uudel. koodaus], DTS Re-Encode audio lähetetään BD-ROM-levyille toissijaisena audiona ja alkuperäinen audio lähetetään toisille levyille (kuten [Bittivirta]).
- Tämä asetus ei ole käytettävissä ulkoisesta laitteesta tulevan signaalin kanssa.

Kaiutinasetukset

Parhaan mahdollisen äänen saavuttamiseksi käytä kaiuttimen asetusnäyttöä liitettujen kaiuttimien äänenvoimakkuuden asettamiseksi ja niiden etäisyyden asettamiseksi kuuntelupaikkaasi nähden. Suorita testaus kaiuttimien äänenvoimakkuuden säätämiseksi samalle tasolle.

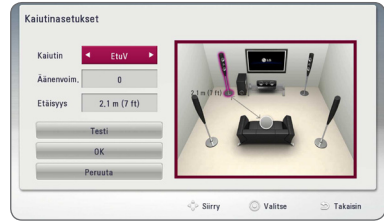

[Kaiutin]

Valitse säädettävä kaiutin.

[Äänenvoim.]

Säädä jokaisen kaiuttimen ulostulon tasoa.

[Etäisyys]

Säädä jokaisen kaiuttimen ja kuuntelupaikan etäisyyttä.

[Testi/ Äänit.pysäy]

Kaiuttimet lähettävät äänisävyä.

[OK]

Vahvistaa asetuksen.

[Peruuta]

Peruuttaa asetuksen.

HD AV synk

Joskus Digitaalinen TV suorittaa viiveen kuvan ja äänen välillä. Mikäli tätä tapahtuu, voit tasata äänen asetusviivettä niin, että ääni odottaa kuvan ilmestymistä: tätä kutsutaan toiminnoksi HD AV Sync. Paina **▲ ▼** painiketta liikkuaksesi ylös- tai alaspäin viivemääriin välillä ja voit asettaa minkä tahansa viiveen 0 – 300 ms välille.

DRC (Dynaaminen aluesäätö)

Tämä toiminto mahdollistaa elokuvan kuuntelemisen alhaisella äänenvoimakkuudella ilman äänen kirkkauden menettämistä.

[Pois]

Ottaa tämän toiminnon pois käytöstä.

[Päällä]

Pakkaa Dolby Digital, Dolby Digital Plus tai Dolby TrueHD audion ulostulon dynaamisen alueen.

[Auto]

Dolby TrueHD audion ulostulon dynaaminen alue määritetään itsestään.

Ja Dolby Digital ja Dolby Digital Plus dynaaminen alue toimii samalla tavalla käyttötilassa [Päällä].



Huomio

DRC-asetusta voidaan muuttaa vain jos levyä ei ole asetettu paikalleen tai jos laite on täysin pysäytetyssä tilassa.

[LUKITUS]-valikko

[LUKITUS] lukitusasetukset ovat vaikuttavat vain BD-ROM a DVD- toistotoimintoihin.

Päästäksesi käsittelemään [LUKITUS]-asetuksia, sinun pitää syöttää 4-numeroinen turvakoodi, jonka olet itse luonut.

Jos et ole vielä syöttänyt salasanaa, ruudulle ilmestyy siihen kehote. Syötä 4-numeroinen salasana kaksi kertaa ja paina ENTER (Ⓞ) uuden salasanan luomiseksi.

Salasana

Voit luoda uuden salasanan tai vaihtaa sen.

[Ei mitään]

Syötä 4-numeroinen salasana kaksi kertaa ja paina ENTER (Ⓞ) uuden salasanan luomiseksi.

[Vaihda]

Syötä nykyinen salasana ja paina ENTER (Ⓞ). Syötä 4-numeroinen salasana kaksi kertaa ja paina ENTER (Ⓞ) uuden salasanan luomiseksi.

Jos unohdat salasanan

Jos unohdat salasanasasi, voit poistaa sen seuraavasti:

1. Poista levy levyasemasta.
2. Valitse [Salasana]-vaihtoehto [Asetukset]-valikosta.
3. Käytä numeropainikkeita syöttääksesi "210499". Salasana on poistettu.



Huomio

Mikäli syötät virheellisesti ennen painikkeen ENTER (Ⓞ), painamista, korjaa painamalla CLEAR. Tämän jälkeen syötä salasana oikein.

DVD ikäraja

Luokiteltujen DVD- levyjen jaksojen toisto perustuu niiden sisältöön. (Kaikki levyt eivät ole luokiteltuja.)

[1-8 ikäraja]

Ykkönen (1) on korkein ikäraja ja kahdeksan (8) matalin.

[Avaa]

os valitset lukituksen avauksen [Avaa], Parental Control -valvonta ei ole toiminnassa ja levyn voi toistaa kokonaan.

Blu-ray-levy ikäraja

Aseta BD-ROM-levyn toistamiseen ikäraja. Käytä numeerisia painikkeita ja syötä ikäraja BD-ROM-levyjen katselua varten.

[255]

Kaikki BD-ROM-levyt toistetaan.

[0-254]

BD-ROM-levyihin merkityt toistorajoitukset voimassa.



Huomio

BD-luokitusta [Blu-ray-levy ikäraja] käytetään vain Blu-ray-levyille, jotka sisältävät lisäluokitustoiminnot.

Aluekoodi

Syötä sen alueen koodi, jonka luokituksia on käytetty toistettavissa DVD-levyissä; katso lista sivulla 59.

[VERKKO]-valikko

Verkkoasetuksia [VERKKO] tarvitaan ohjelmapäivitysten, BD-Live- ja on-line-sisältöpalveluiden käyttämiseen.

Yhteyden asetus

Mikäli kotiverkkoympäristösi on valmis soittimen liitintään, soitin on asetettava verkkoliitintään verkkoyhteyttä varten. (Katso kohta "Kotiverkon liitintä" sivuilla 24.)

Yhteyden tila

Voit tarkastaa halutessasi soittimen verkkotilan valitsemalla toiminnon liitintätila [Yhteyden tila] ja painamalla ENTER (⊙) verkkoliitintään ja internetyhteyden tarkastamiseksi.

BD-LIVE-yhteys

Voit asettaa rajoituksia BD-Live-toimintojen vaatimalle Internet-yhteyden käyttölle.

[Sallittu]

Internet-yhteys sallittu kaikelle BD-Live-sisällölle.

[Sallittu osittain]

Internet-yhteys sallittu vain sellaiselle BD-Live-sisällölle, jolla on sisällönhaltijan hyväksyntä. Internet-yhteys ja AACs Online-toiminnot on kielletty kaikelta hyväksymättömältä BD-Live-sisällöltä.

[Kielletty]

Internet-yhteys kielletty kaikelta BD-Live-sisällöltä.

Premium/LG Apps

[Maa-asetukset]

Valitse alueesi oikeiden palveluiden ja sisällön näyttämiseksi ominaisuuksissa [Premium] ja [LG Apps].

Laitenimi

Voit antaa verkkonimen virtuaalista näppäimistöä käyttämällä. Tämä soitin tunnistetaan kotiverkossasi syöttämälläsi nimellä.

[MUUT]-valikko

DivX® VOD

DIVX videoformaatti: DivX® on Rovi Corporationin tytäryhtiön DivX LLC:n kehittämä digitaalinen videoformaatti. Tämä on yleisesti DivX Certified® hyväksytty laite joka toistaa DivX- videota. Vieraile sivustolla.divx.com ja etsi lisätietoa ja ohjelmatyökaluja tiedostojesi muuntamiseksi DivXvideomuotoon.

TIETOA DIVX-TILAUSVIDEOISTA (VIDEO-ON-DEMAND): Tämä DivX Certified® laite on rekisteröitävä ostettujen tai vuokrattujen DivX-tilausvideoiden (VOD) toistamista varten. Rekisteröintikoodisi vastaanottamiseksi, on sinun etsittävä laitteesi asetusvalikosta DivX VOD-kappale. Siirry sivustolle www.divx.com ja katso lisätietoja rekisteröinnin lopettamiseksi.

[Rekisteröi]

Näyttää soittimesi rekisteröintikoodin.

[Poista rekisteröinti]

Ottaa soittimesi pois käytöstä ja näyttää deaktivoitukoodin.

! Huomio

Kaikkia tällä käyttäjän rekisteröintikoodilla DivX (R)VOD:stä ladattuja videoita voidaan toistaa vain tässä laitteessa.

Verkkotoisto

Tämä toiminto sallii käyttäjän hallita DLNA-mediapalvelimelta tulevaa median toistoa DLNA hyväksytyyn älypuhelimien toimesta. Useimmilla DLNA hyväksytyillä älypuhelimilla on toiminto median toistamiseksi kotiverkossasi. Aseta tämä toiminto päälle [Päällä] jolloin voit käyttää

älypuhelimasi tässä laitteessa. Katso lisätietoja DLNA hyväksytyin älypuhelimien tai sovelluksen ohjeista.

! Huomio

- Tämä laite ja DLNA hyväksytyt älypuhelin on liitettävä samaan verkkoon.
- Verkko toiminnon [Verkkotoisto] käyttämiseksi DLNA hyväksytyllä älypuhelimella, paina painiketta HOME (🏠) aloitusvalikon näyttämiseksi ennen tämän laitteen liittäntää.
- Samalla kun käytät laitetta verkkotoiminnolla [Verkkotoisto], kaukosäädin ei ole käytössä.
- Käytettävissä olevat tiedostoformaatit on kuvattu sivulla 10 ja ne eivät aina tue verkkotoimintatoimintoa [Verkkotoisto].

Autosammutus

Näytön säästäjä ilmestyy näytölle kun jätät laitteen pysäytystilaan n. viiden minuutin ajaksi. Mikäli asetat tämän toiminnon päälle [Päällä], laite sammuttaa itsensä automaattisesti sen jälkeen, kun näytön säästäjä on ollut käytössä 20 minuuttia. Aseta tämä toiminto pois päältä [Pois] näytön säästäjän jättämiseksi päälle niin kauan, kunnes laitetta käytetään käyttäjän toimesta.

! Huomio

Toiminnosta riippuen on mahdollista, ettei tämä toiminto ole käytettävissä.

Alusta

[Tehtasasetukset]

Voit palauttaa soittimeen sen alkuperäiset tehdasasetukset.

[Pyyhi Blu-ray-muisti]

Alustaa tosiaikaiset BD-sisällöt liitetystä USB-muistilaitteesta.

! Huomio

Mikäli palautat soittimeen sen alkuperäiset asetukset käyttämällä toimintoa tehdasasetukset [Tehtasasetukset], sinun täytyy asentaa kaikki aktivointitoiminnot online-palveluja ja verkkoasetuksia varten uudelleen.

Ohjelmisto

[Tiedot]

Näyttää sen hetkisen ohjelmaversion.

[Päivitys]

Voit päivittää ohjelma liittämällä laitteen suoraan ohjelmanpäivityspalvelimeen (katso sivut 55).

Vastuuvapauslauseke

Paina ENTER (Ⓞ) Verkkopalvelun vastuuvapauslausekkeen näyttämiseksi.

Äänitehoste

Voit valita sopivan äänitilan. Paina äänitehon painiketta SOUND EFFECT toistuvasti niin kauan, kunnes haluttu tila näkyy etupaneelin näytöllä tai TV-ruudulla. Taajuuskorjaimen nimikkeet voivat vaihdella äänilähteestä ja -tehosteista riippuen.

[Luonnoll.]: Voit nauttia luonnollisesta äänitehosta samalla 5.1 kanavalla.

[Luonnol.]: Ääni on mukavan luonnollinen.

[Bypass]: Il software con segnali audio surround multicanale viene riprodotto in base alla modalità di registrazione.

[Bassoteho]: Vahvistaa basson äänitehoa vasemmalta ja oikealta etukaiuttimelta ja bassokaiuttimelta.

[Kuuluvuus]: Basso- ja diskanttiääniä tehostetaan.

[Käyttäj.EQ]: Voit säätää ääntä nostamalla tai laskemalla määrätyn taajuuden tasoa.

Käyttäjän EQ asetus [Käyttäj.EQ]:



1. Paina \wedge / \vee ja valitse haluttu taajuus.
2. Paina $< / >$ ja valitse haluttu taso.

Valitse peruutustoiminto [Peruuta] ja tämän jälkeen paina ENTER (Ⓞ) asetuksen peruuttamiseksi.

Valitse nollaustoiminto [Nollaus] ja paina tämän jälkeen ENTER (Ⓞ) kaikkien säätöjen nollaamiseksi.

Yleinen toisto

Aloitusvalikon [HOME] käyttö

Aloitusvalikko saadaan esiin painamalla HOME-painiketta (🏠). Paina $\wedge / \vee / < / >$ ja valitse luokka ja paina ENTER (⊙).

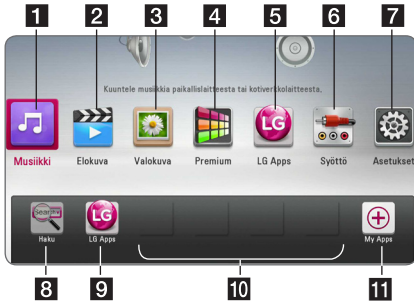

! Huomio

Alueesta riippuen, [LG Apps] palvelu ja [Haku] toiminto eivät ehkä toimi nyt. Palvelu voi toteutua tällä alueella myöhemmin kun ohjelmistoa päivitetään.

1	[Musiikki] - Toistaa audiosisältöä.
2	[Elokuva] - Toistaa videosisältöä.
3	[Valokuva] - Toistaa valokuvasisältöä.
4	[Premium] - Näyttää Premium Home näytön.
5	[LG Apps] - Näyttää [LG Apps] näytön.
6	[Syöttö] - Vaihtaa tulolähteen.
7	[Asetukset] - Säättää järjestelmäasetuksia.
8	[Haku] - online-sisällön haku syöttämällä hakuvälikkoon hakusanan.
9	[LG Apps] - Näyttää [LG Apps] näytön.
10	[Suosikkisovellukset] - Pikapainike käyttäjän suosikkisovelluksia varten.
11	[My Apps] - Näyttää [My Apps] näytön.

Levyjen toisto

BD DVD AVCHD ACD

1. Paina painiketta \blacktriangle (OPEN/CLOSE), ja aseta levy levykelkkaan.

2. Paina painiketta \blacktriangle (OPEN/CLOSE) levykelkan sulkemiseksi.
Toisto käynnistyy automaattisesti useille Audio CD-, BD-ROM- ja DVD-ROM- levyille.
3. Paina HOME (🏠).
4. Valitse [Elokuva] tai [Musiikki] painamalla $< / >$, ja paina ENTER (⊙).
5. Valitse toiminto [Blu-ray-levy], [DVD], [VR] tai [Ääni] painamalla \wedge / \vee ja paina ENTER (⊙).

! Huomio

- Tässä käyttöohjeessa kuvatut toistotoiminnot eivät ole aina käytettävissä jokaisessa tiedostossa tai mediassa. Muutamia toimintoja on rajoitettu monista tekijöistä riippuen.
- BD-ROM-levyjen otsikoista riippuen, voidaan USB-laitteen liittäessä tarvita kunnollisen toiston varmistamiseksi.
- Päättämättömiä DVD VR -formaatin levyjä ei voi toistaa tässä soittimessa.
- Tietty DVD-VR-levyt on valmistettu CPRM-datalla DVD-tallentimessa. Tämä laite ei tue tämän tyyppisiä levyjä.

Tiedoston toisto levyltä/USB-laitteelta

MOVIE MUSIC PHOTO

Tämä soitin voi toistaa levyllä tai USB-laitteella olevia elokuvia, musiikkia ja valokuvatiedostoja.

1. Aseta dataa sisältävä levy levykelkkaan tai liitä USB-laite.
Laite soittaa automaattisesti vain USB-tallentimen tai kiintolevyn sisältämiä musiikkitiedostoja.
2. Paina HOME (🏠).
3. Valitse elokuva [Elokuva], valokuva [Valokuva] tai musiikki [Musiikki] käyttämällä painikkeita $< / >$, ja paina ENTER (⊙).
4. Valitse toiminto levy [Data] tai [USB] käyttämällä painikkeita \wedge / \vee , ja paina ENTER (⊙).
5. Valitse tiedosto käyttämällä painikkeita $\wedge / \vee / < / >$, ja paina \blacktriangleright (PLAY) tai ENTER (⊙) tiedoston toistamiseksi.

Blu-ray 3D-levyjen toisto

BD

Tämä soitin voi toistaa eri kuvauksia sekä vasemmalle että oikealle sisältäviä 3D-levyjä.

Esivalmistelu

Blu-ray 3D-otsikon toistamiseksi stereoskooppisessa 3D-tilassa, sinun täytyy:

- Tarkasta, onko TV:ssäsi 3D valmius ja onko siinä HDMI sisääntulo(t).
- Käytä tarvittaessa 3D-laseja 3D kokemuksen vastaanottamiseksi.
- Tarkasta, onko BD-ROM-otsikko Blu-ray 3D-levyllä vai ei
- Liitä HDMI-kaapeli (Tyyppi A, erittäin nopea HDMI™-kaapeli ja Ethernet) soittimen HDMI-ulostulon ja TV:n HDMI-sisääntulon välille.

1. Paina painiketta HOME (🏠), ja aseta toiminto [3D-muoto] asetusvalikossa [Asetukset] päällä [Päällä] (sivu 31).
2. Paina avaus ja sulkupainiketta ▲ (OPEN/CLOSE) ja aseta levy levykelkkaan.
3. Paina painiketta ▲ (OPEN/CLOSE) levykelkan sulkemiseksi.
Toisto käynnistetään automaattisesti.
3. Katso 3D-ready TV:n käyttöohjeistasi lisätietoa.
Sinun on ehkä säädettävä näyttöasetuksia ja kohdistusta TV:n asetuksista 3D-tehokkuuden parantamiseksi.



Huomio

- 3D-sisällön katselu pitkäaikaisesti voi aiheuttaa huimausta ja väsymystä.
- Emme suosittele sairaiden, lapsien ja raskaana olevien henkilöiden katsomaan 3D-sisältöä.
- Mikäli sinulla on päänsärkyä, olet väsynyt tai sinulla on huimausta 3D-sisällön katselemisen aikana, suosittelemme jyrkästi keskeyttämään toiston ja lepäämään niin kauan, kunnes olosi on jälleen normaali.

BD-Live™ toiminnon käyttö

BD

BD-ROM:illa, joka tukee verkonlaajennustiminnolla varustettua BD-LIVE:ä voit nauttia useammista toiminnoista, kuten uusien elokuvatrailereiden lataamisesta yhdistämällä tämän laitteen internetiin.

1. Tarkista verkkoyhteys ja -asetukset (sivu 24).
2. Aseta USB- muistilaitte etupaneelin USB-liitäntään.

USB- muistilaitteeseen voidaan ladata bonus sisältöä.

3. Paina painiketta HOME (🏠), ja aseta toiminto [BD-LIVE-yhteys] asetusvalikossa [Asetukset] (sivu 37).

Joidenkin levyjen BD-Live-toiminnot eivät ehkä toimi, jos [BD-LIVE-yhteys] -asetukseksi on valittu [Sallittu osittain].

4. Aseta BD-ROM- levy toiminnolla BD-Live.
Nämä toiminnot voivat poiketa levystä riippuen. Katso levyn mukana toimitetut ohjeet.



Huomio

Älä irroita kiinnitettyä USB laitetta kun tietoja ladataan tai kun Blu-ray levy on vielä levyn aukossa. Tämä voi vahingoittaa USB-laitetta ja voi olla, etteivät BD-live-toiminnot toimi kunnolla vahingoittuneen USB-laitteen kanssa. Jos liitetty USB-laite näyttää vahingoittuneen toimenpiteestä, voit alustaa liitetyn USB-laitteen PC:ltä ja käyttää sitä uudelleen tämän soittimen kanssa.



Huomio

- Joidenkin BD-Live sisältöjen käyttöoikeuksia saatetaan rajata joillakin alueilla sisällöntuottajan omalla päätöksellä.
- BD-Live-sisällön lataaminen voi kestää useita minuutteja.

Tiedoston toisto verkkopalvelimella

MOVIE MUSIC PHOTO

Tämä soitin voi toistaa videota, audiota ja valokuvatiedostoja DLNA-palvelimelta kotiverkossasi.

1. Tarkista verkkoyhteys ja -asetukset (sivut 24).
2. Paina HOME (🏠)
3. Valitse elokuva [Elokuva], valokuva [Valokuva] tai musiikki [Musiikki] käyttämällä painikkeita </>, ja paina ENTER (⊙).
4. Valitse listasta DLNA-mediapalvelin käyttämällä painiketta ^/v ja painamalla ENTER (⊙).



Mikäli haluat hakea saatavilla olevaa mediapalvelinta uudelleen, paina vihreää (G) painiketta.

5. Valitse tiedosto painamalla ^/v/</> ja paina ENTER (⊙) tiedoston toistamiseksi.



Huomio

- Tiedostovaatimukset ovat kuvattu sivulla 10.
- Tiedostojen kuvakkeet, joita ei voi toistaa voidaan näyttää, mutta niitä ei voi toistaa tässä soittimessa.
- Tekstitystiedoston ja elokuvatiedoston nimet täytyy olla samanlaisia ja sijaita samassa kansiossa.
- Toisto- ja käyttölaatuun voi vaikuttaa kotiverkkosi olosuhteet.
- Sinulla voi olla yhteysongelmia johtuen palvelimesi ympäristöstä.
- Aseta tietokoneesi (PC) DLNA-palvelimeksi, asentamalla mukana toimitettu Nero MediaHome 4 tietokoneeseesi. (Katso sivu 57)

Video- ja audiosisällön perustoiminnot

Toiston lopetus

Paina painiketta ■ (STOP) toiston aikana.

Toiston keskeytys

Paina painiketta || (PAUSE) toiston aikana.

Paina toistopainiketta ► (PLAY) toiston jatkamiseksi.

Kehys kehykseltä (Video) toisto

Paina || (PAUSE) elokuvan toiston aikana.

Paina || (PAUSE) toistuvasti toistaaksesi kuva kuvalta.

Haku eteen- tai taaksepäin

Paina ◀◀ tai ▶▶ toistaaksesi pikakelauksella eteen tai taakse toiston aikana.

Voit vaihtaa toistonopeutta painamalla ◀◀ tai ▶▶ toistuvasti.

Toistonopeuden hidastus

Kun toisto on keskeytetty, paina toistuvasti ▶▶ hidastetun liikkeen eri nopeuksien toistamiseksi.

Ohita seuraava/edellinen kappale/raita/tiedosto

Voit toiston aikana siirtyä seuraavaan kappaleeseen/raitaan/tiedostoon tai toistettavan kappaleen/raidan/tiedoston alkuun ◀◀ ja ▶▶ painikkeilla.

Painamalla ◀◀ -painiketta kaksi kertaa lyhyesti voit siirtyä takaisin edelliseen kappaleeseen/raitaan/tiedostoon.

Palvelimen tiedostovalikossa on useita kansion sisältötyyppäjä samanaikaisesti yhdessä. Tässä tapauksessa paina ◀◀ ja ▶▶ siirtyäksesi edelliseen tai seuraavaan samantyyppiseen sisältöön.

Valokuvasisällön perustoiminnot

Kuvaesityksen toisto

Paina toistopainiketta ► (PLAY) kuvaesityksen aloittamiseksi.

Kuvaesityksen lopetus

Paina painiketta ■ (STOP) kuvaesityksen toiston aikana.

Kuvaesityksen keskeytys

Paina painiketta || (PAUSE) kuvaesityksen toiston aikana.

Paina toistopainiketta ► (PLAY) kuvaesityksen aloittamiseksi uudelleen.

Ohitus seuraavaan/edelliseen valokuvaan

Kun valokuva on näkyvissä koko näytöllä, paina < tai > siirtyäksesi edelliseen tai seuraavaan valokuvaan.

Levyvalikon käyttö

BD DVD AVCHD

Levyvalikon näyttö

Valikonäyttö voidaan näyttää heti valikon sisältävän levyn latauksen jälkeen. Mikäli haluat katsella levyvalikkoa toiston aikana, paina DISC MENU.

Paina ^/v/</> painikkeita valikkonimikkeiden välillä liikkumiseen.

Alasvetovalikon näyttö

Muutamat BD-ROM-levyt sisältävät alasvetovalikon joka näkyy toiston aikana.

Paina painiketta TITLE/POPUP toiston aikana ja paina ^/v/</> painikkeita valikkonimikkeiden välillä liikkumiseen.

Palaa toistoon

**BD DVD AVCHD MOVIE ACD
MUSIC**

Laite tallentaa kohdan missä pysäytyspainiketta ■ (STOP) painettiin levystä riippuen.

Jos "||■ (Resume Stop)" näkyy lyhyesti näytöllä, paina painiketta ► (PLAY) toiston jatkamiseksi (kohtauksen kohdasta).

Jos painat pysäytyspainiketta ■ (STOP) kaksi kertaa tai ota levyn ulos, "■(Complete Stop)" ilmestyy näytölle. Laite poistaa pysäytetyn kohdan.

! Huomio

- Pysäytyskohta saattaa poistua muistista, jos jotakin laitteen painikkeista painetaan (esim. ⏻ (POWER), ⏏ (OPEN/CLOSE))
- BD-J:llä varustetuilla BD-ROM-levyillä palaa toistoon toiminto ei toimi.
- Jos painat pysäytyspainiketta ■ (STOP) kerran BD-ROM-levyn interaktiivisen otsikon toiston aikana, laite on täydellisessä pysäytystilassa.

Viimeisimmän kohtauksen muisti

BD DVD

Laite muistaa viimeisimmän toistetun levyn viimeisimmän katsotun kohtauksen. Viimeisin kohtaus säilyy muistissa, vaikka levy poistetaan laitteesta tai laitteen virta katkaistaan. Kun laitteeseen ladataan sellainen levy, jonka viimeisin kohtaus on muistissa, tämän toisto jatkuu automaattisesti tästä kohtauksesta.

! Huomio

- Viimeisen kohtauksen muisti tyhjentyy silloin, kun laitteeseen syötetään joku toinen levy.
- Tämä toiminto ei toimi kaikilla levyillä.
- BD-J:llä varustetuilla BD-ROM-levyillä viimeisen kohtauksen muisti ei toimi.
- Tämä laite ei tallenna levyn asetuksia jos sammutat laitteen ennen levyn toistamisen aloittamista.

Edistynyt toisto

Uudelleen toisto

**BD DVD AVCHD ACD MUSIC
MOVIE**

Valitse uudelleentoistotila painamalla toiston aikana REPEAT (↺) -painiketta toistuvasti.

Blu-ray-levy / DVD-levy / Elokuvatiedostot

↻ **A** – Valittua kohtaa toistetaan uudelleen jatkuvasti.

↻ **Luku** – Sen hetkinen kappale toistetaan toistuvasti.

↻ **Nimike** – Sen hetkinen otsikko toistetaan toistuvasti.

↻ **All** – Kaikki raidat tai tiedostot toistetaan toistuvasti.

Palaa normaaliin toistoon painamalla toistuvasti REPEAT (↺) ja valitse [Pois].

Audio CD-/Musiikkitiedostot

↻ **Track** – Sen hetkinen raita tai tiedosto toistetaan toistuvasti.

↻ **All** – Kaikki raidat tai tiedostot toistetaan toistuvasti.

↻ **X** – Raidat tai tiedostot toistetaan satunnaisessa järjestyksessä.

↻ **All** – Kaikki raidat tai tiedostot toistetaan toistuvasti satunnaisessa järjestyksessä.

SAB – Valittua kohtaa toistetaan uudelleen jatkuvasti. (Vain Audio CD)

Palaa normaaliin toistoon painamalla CLEAR.

! Huomio

- Jos painat painiketta ►► kerran uudelleentoistettavan kappaleen/Raidan toiston aikana, uudelleentoistotoiminto peruutetaan.
- Tämä toiminto ei ole käytössä joillakin levyillä tai otsikoilla.

Tietyn osion uudelleentoisto

BD DVD AVCHD ACD MOVIE

Tämä soitin voi toistaa valitsemaasi osiota.

1. Paina toiston aikana painiketta REPEAT (↺) ja valitse [A-] haluamasi toistettavan osien alusta.
2. Paina painiketta ENTER (⊙) kohtauksen lopussa. Valitsemaasi jaksoa toistetaan jatkuvasti.
3. Palataksesi normaaliin toistoon, paina REPEAT (↺) toistuvasti valitaksesi tilan [Pois].

! Huomio

- Et voi valita 3 sekuntia lyhyempää jaksoa.
- Tämä toiminto ei ole käytössä joillakin levyillä tai otsikoilla.

Sisältötietojen näyttäminen

MOVIE

Soitin voi näyttää sisältötietoja.

1. Valitse tiedosto painamalla painiketta $\wedge / \vee / < / >$.
2. Paina painiketta INFO/MENU (□) vaihtoehtoisen valikon näyttämiseksi.
3. Valitse tietotoiminto [Tiedot] painamalla painiketta \wedge / \vee , ja painamalla ENTER (⊙).
Tiedoston tiedot näkyvät näytöllä.

Elokuvan toiston aikana voit näyttää tiedoston tiedot painamalla TITLE/POPUP.

! Huomio

Näytöllä näkyvä tieto ei ehkä ole oikea verrattuna todelliseen tietoon.

Sisältölistan näkymän muuttaminen

MOVIE MUSIC PHOTO

Valikoissa elokuva [Elokuva], musiikki [Musiikki], tai [Valokuva] voit muuttaa sisältölistan näkymää.

Tapa 1

Paina punaista painiketta (R) toistuvasti.

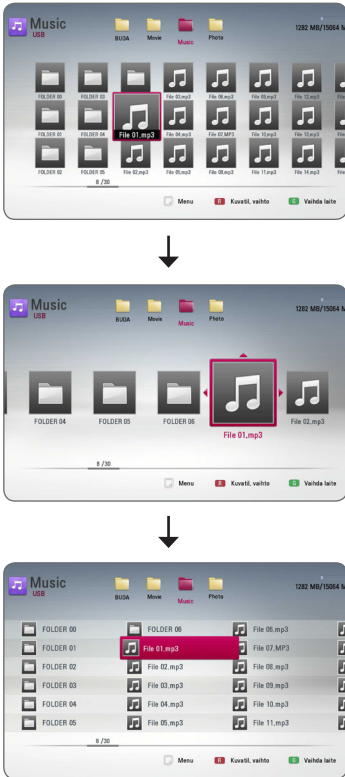

Tapa 2

1. Paina sisältölistassa painiketta INFO/MENU (□) vaihtoehdoisen valikon näyttämiseksi.
2. Paina painiketta \wedge / \vee ja valitse näkymän muutos toiminto [Kuvatil. vaihto].
3. Paina ENTER (⊙) sisältölistan näkymän muuttamiseksi.

Tekstitystiedoston valinta

MOVIE

Jos tekstitystiedoston nimi poikkeaa elokuvan tiedostonimesta, sinun on valittava tekstitystiedosto elokuvavalikosta [Elokuva] ennen elokuvan toiston aloittamista.

1. Paina painikkeita $\wedge / \vee / < / >$ ja valitse haluamasi toistettava tekstitystiedosto elokuvavalikosta [Elokuva].
2. Paina ENTER (⊙).



Paina ENTER (⊙) uudelleen tekstitystiedoston valinnan peruuttamiseksi. Valittu tekstitystiedosto näytetään elokuvatiedoston toiston aikana.

! Huomio

- Mikäli painat painiketta ■ (STOP) toiston aikana, tekstityksen valinta peruutetaan.
- Tämä toiminto ei ole käytettävissä kotiverkon kautta toistettavalle tiedostolle palvelimella.

Toiminnot valokuvien katselun aikana

PHOTO

Voit käyttää erilaisia toimintoja valokuvan katsomisen aikana koko näytöllä.

1. Kun valokuvaa katsellaan koko näytöllä, paina painiketta INFO/MENU (□) valintavalikon näyttämiseksi.
2. Valitse toiminto painamalla **Λ / V**.



- 1 Sen hetkinen valokuva/Valokuvien kokonaismäärä** – Paina painiketta **</>** seuraavan/edellisen valokuvan katsomiseksi.
- 2 Diaesitys** – Paina ENTER (⊙) käynnistääksesi tai tauottaaksesi diaesityksen.
- 3 Musiikkivalinta** – Valitse kuvaesityksen taustamusiikki (sivut 44).
- 4 Musiikki** – Paina ENTER (⊙) valokuvan kääntämiseksi myötäpäivään.
- 5 Kierrä** – Paina ENTER (⊙) valokuvan kääntämiseksi myötäpäivään.
- 6 Zoomaus** – Paina ENTER (⊙) zoomausvalikon [Zoomaus] näyttämiseksi.
- 7 Tehoste** – Paina painiketta **</>** ja valitse vaihtumisnopeus valokuvien välillä kuvaesityksen aikana.
- 8 Nopeus** – Paina painiketta **</>** ja valitse viiveaika valokuvien välillä kuvaesityksen aikana.

3. Poistu vaihtoehdovälkosta painamalla BACK (⏪).

Musiikin kuuntelu kuvaesityksen aikana

PHOTO

Voit näyttää valokuvia musiikin kuuntelun aikana.

1. Kun valokuva täyttää koko näytön, paina INFO/MENU (□) valintavalikon näyttämiseksi.
2. Paina **Λ / V** ja valitse musiikin valinta [Musiikkivalinta] ja paina tämän jälkeen ENTER (⊙) musiikin valinta valikon [Musiikkivalinta] näyttämiseksi.
3. Paina **Λ / V** ja valitse laite ja paina ENTER (⊙). Laite, jonka voit valita voi poiketa riippuen koko näytöllä katsomastasi valokuvatiedoston sijainnista.

Valokuvan sijainti	Käytettävissä oleva laite
Levy, USB	Levy, USB
DLNA-palvelin	DLNA-palvelin

4. Paina **Λ / V** ja valitse haluamasi toistettava tiedosto tai kansio.



Valitse **☰** ja paina ENTER (⊙) ylähakemiston näyttämiseksi.

! Huomio

Valittaessa musiikkitiedostoa palvelimelta, ei kansion valinta ole käytettävissä. Ainoastaan tiedoston valinta on käytettävissä.

5. Paina **>** ja valitse [OK], ja paina tämän jälkeen ENTER (⊙) musiikin valinnan päättämiseksi.

Kuvaruutunäyttö

Voit näyttää ja säätää erilaisia sisällön tietoja ja asetuksia.

Sisältötietojen näyttö kuvaruutunäytöllä

BD DVD AVCHD MOVIE

1. Paina toiston aikana INFO/MENU (i) erilaisten toistotietojen näyttämiseksi.

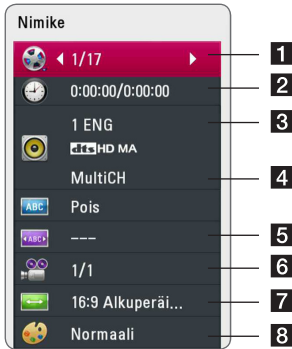

1 Nimike – sen hetkinen otsikkomäärä / otsikoiden kokonaismäärä

2 Luku – Nykyisen kappaleen numero / kappaleiden kokonaismäärä

3 Aika – kulutettu toisto-aika / kokonaistoisto-aika

4 Ääni – Valitun äänen tai kanavan kieli

5 Tekstitys – Valittu tekstitys

6 Kuvakulma – Valittu kulma / kulmien kokonaismäärä

7 TV:n kuvasuhde – valittu TV:n kuvasuhde

8 Kuvatila – valittu kuvatila

2. Valitse toiminto painamalla \wedge / \vee .
3. Paina painiketta \lt / \gt valitun toimintoarvon säätämiseksi.
4. Paina paluupainiketta BACK (↩) kuvaruutunäytön lopettamiseksi.

! Huomio

- Jos mitään painiketta ei paineta muutamaan sekuntiin, kuvaruudussa oleva näyttö häviää.
- Joillakin levyillä nimikkeen numeroa ei voida valita.
- Käytössä olevat nimikkeet voivat poiketa levyistä tai otsikoista riippuen.
- Jos toistetaan interaktiivista Blu-ray-levyä, jotkin asetustiedot näytetään näytöllä, mutta niiden muuttaminen on estetty.

Toiston aloitus tietystä ajankohdasta

BD DVD AVCHD MOVIE

1. Paina INFO/MENU (□) toiston aikana. Ajan hakulaatikko näyttää kuluneen toistoajan.
2. Valitse [Aika]-vaihtoehto ja syötä sitten halutun aloitusajankohdan tunnit, minuutit ja sekunnit vasemmalta oikealle lukien.

Esimerkiksi kohtauksen haku kohdasta 2 tuntia, 10 minuuttia ja 20 sekuntia, syötä luku "21020".

Paina </> siirtääksesi toistokohtaa 60 sekuntia eteen- tai taaksepäin.

3. Paina ENTER (⊙) toiston aloittamiseksi valitusta ajasta.

! Huomio

- Tämä toiminto ei välttämättä toimi kaikilla levyillä tai kappaleilla.
- Tämä toiminto ei ehkä toimi tiedostotyypistä ja DLNA-palvelimen tehosta johtuen.

Tekstityksen kielen valinta

BD DVD AVCHD MOVIE

1. Paina toiston aikana painiketta INFO/MENU (□) kuvaruutunäytön (OSD) näyttämiseksi.
2. Paina painiketta \wedge / \vee ja valitse tekstitystoiminto [Tekstitys].
3. Paina painiketta </> ja valitse haluttu tekstityskieli.
4. Paina paluupainiketta BACK (↶) to kuvaruutunäytön lopettamiseksi.

! Huomio

- Joillakin levyillä tekstitysvaihtoehto voi muuttaa vain levyvalikon kautta. Paina tässä tapauksessa TITLE/POPUP- tai DISC MENU -näppäintä ja valitse levyvalikosta sopiva tekstitysvaihtoehto.
- Voit valita toiminnon [Tekstitys] suoraan näytöltä painamalla painiketta SUBTITLE.

Eri audion kuuntelu

BD DVD AVCHD MOVIE

1. Paina toiston aikana painiketta INFO/MENU (□) kuvaruutunäytön (OSD) näyttämiseksi.
2. Paina painiketta \wedge / \vee ja valitse toiminto [Ääni].
3. Paina painiketta </> ja valitse haluttu audion kieli, audioraita tai audiokanava.

! Huomio

- Joitakin levyjä toistettaessa audio-valintoja on mahdollista tehdä vain levyvalikon kautta. Paina tässä tapauksessa TITLE/POPUP tai DISC MENU -painiketta ja valitse sopiva äänivaihtoehto levyvalikosta.
- Äänivalinnan vaihtamisen jälkeen kuvan ja äänen synkronoinnissa on hetken ajan pientä häiriötä.
- BD-ROM-levyillä moniääniformaatti (5.1CH tai 7.1CH) ja [MultiCH] näkyvät hetken kuvaruutunäytössä.
- Voit valita toiminnon [Ääni] suoraan näytöltä painamalla painiketta AUDIO.

Katselu toisesta kuvakulmasta

BD DVD

Jos levy sisältää useita kamerakulmia, voit vaihtaa toiseen kamerakulmaan toiston aikana.

1. Paina toiston aikana painiketta INFO/MENU (□) kuvaruutunäytön (OSD) näyttämiseksi.
2. Paina painiketta \wedge / \vee ja valitse kulmatoiminto [Kuvakulma].
3. Paina painiketta </> ja valitse haluttu kulma.
4. Paina paluupainiketta BACK (↶) kuvaruutunäytön lopettamiseksi.

TV:n kuvasuhteen muuttaminen

BD AVCHD MOVIE

Voit muuttaa TV:n kuvasuhdetta toiston aikana.

1. Paina toiston aikana painiketta INFO/MENU (□) kuvaruutunäytön (OSD) näyttämiseksi.
2. Paina painiketta \wedge / \vee ja valitse TV:n kuvasuhdetoiminto [TV:n kuvasuhde].
3. Paina painiketta $< / >$ ja valitse haluttu toiminto.
4. Paina paluupainiketta BACK (↶) kuvaruutunäytön lopettamiseksi.

! Huomio

Vaikka vaihdat TV kuvasuhteen arvoa [TV:n kuvasuhde] kuvaruutunäytöllä, kuvasuhteen toiminto [TV:n kuvasuhde] asetusvalikossa [Asetukset] ei muutu.

Tekstityksen koodisivun muuttaminen

MOVIE

Jos tekstitys ei näy oikein, voit muuttaa tekstityksen koodisivua tekstitystiedoston näkymiseksi oikealla tavalla.

1. Paina toiston aikana painiketta INFO/MENU (□) kuvaruutunäytön (OSD) näyttämiseksi.
2. Paina painiketta \wedge / \vee ja valitse koodisivutoiminto [Koodisivu].
3. Paina painiketta $< / >$ ja valitse halutun koodin toiminto.



4. Paina paluupainiketta BACK (↶) kuvaruutunäytön lopettamiseksi.

Kuvatilan muuttaminen

BD DVD AVCHD MOVIE

Voit muuttaa kuvatiloa toimintoa [Kuvatila] toiston aikana.

1. Paina toiston aikana painiketta INFO/MENU (□) kuvaruutunäytön (OSD) näyttämiseksi.
2. Paina painiketta \wedge / \vee ja valitse kuvatiloa toiminto [Kuvatila].
3. Paina painiketta $< / >$ ja valitse haluttu toiminto.
4. Paina paluupainiketta BACK (↶) kuvaruutunäytön lopettamiseksi.

Käyttäjätöiminnön [Omat aset.] asetus

1. Paina toiston aikana painiketta INFO/MENU (□) kuvaruutunäytön (OSD) näyttämiseksi.
2. Paina painiketta \wedge / \vee ja valitse kuvatiloa toiminto [Kuvatila].
3. Paina painiketta $< / >$ ja valitse käyttäjätöiminto [Omat aset.] ja paina ENTER (⊙).



4. Paina painikkeita $\wedge / \vee / < / >$ ja säädä kuvatilan [Kuvatila] toimintoja. Valitse oletustoiminto [Oletus] ja paina tämän jälkeen ENTER (⊙) kaikkien videosäätöjen poistamiseksi.
5. Paina painikkeita $\wedge / \vee / < / >$ ja valitse sulkutoiminto [Sulje] ja paina ENTER (⊙) asetuksen lopettamiseksi.

Radiotoiminnot

Varmista, että antenni on liitetty oikein.
(Katso sivu 21)

Radion kuuntelu

1. Paina painiketta FUNCTION kunnes TUNER (FM) näkyy näyttöikkunassa. Viimeisin vastaanotettu kanava viritetään.
2. Paina painiketta TUNING (-/+) ja pidä sitä painettuna alas niin kauan, kunnes taajuuden osoitin muuttuu. Haku pysähtyy, kun laite viritää kanavan. Tai paina painiketta TUNING (-/+) toistuvasti.
3. Säädä äänen voimakkuutta painamalla VOL (+/-) painikkeita.

Radioasemien uudelleenasetus

Voit esiasettaa 50 FM asemaa.

Ennen viritystä, varmista, että äänenvoimakkuus on asetettu alhaiseksi.

1. Paina painiketta FUNCTION niin kauan, kunnes TUNER (FM) näkyy näyttöikkunassa.
2. SValitse haluttu taajuus painamalla TUNING (-/+).
3. Paina ENTER (⊙) ja esiasetusnumero vilkkuu näyttöikkunassa.
4. Paina PRESET (-/+) ja valitse haluamasi esiasetusnumero.
5. Paina ENTER (⊙). Asema on tallennettu.
6. Toista vaiheita 2 – 5 muiden asemien tallentamiseksi.

Tallennetun aseman poisto

1. Paina PRESET (- / +) ja valitse haluamasi poistettava esiasetusnumero.
2. Paina CLEAR ja esiasetusnumero vilkkuu näyttöikkunassa.
3. Paina CLEAR uudelleen valitun esiasetusnumeron poistamiseksi.

Kaikkien tallennettujen asemien poisto

Paina CLEAR ja pidä sitä painettuna alas kahden sekunnin ajan. Poista kaikki toiminto "ERASE ALL" vilkkuu näyttöikkunassa. Paina uudelleen painiketta CLEAR. Tämän jälkeen kaikki tallennetut asemat poistetaan.

Huonon FM vastaanoton parantaminen

Paina sinistä B (blue) (MONO/STEREO) painiketta kaukosäätimestä. Tämä muuttaa virittimen stereo-tilasta mono-tilaan ja yleensä parantaa vastaanottoa.

Katso tietoja radioasemasta

FM-viritin on varustettu RDS (Radiodatajärjestelmä) ominaisuudella. Tämä näyttää tietoa kuunneltavasta radioasemasta. Paina toistuvasti painiketta RDS eri datatyyppejä välillä selaamiseksi:

PS	(Ohjelman palvelun nimi): Kanavan nimi näkyy näytöllä.
PTY	(Ohjelmatyyppiin tunnistus): Ohjelmatyyppi (esim. Jazz tai Uutiset) näkyvät näytöllä.
RT	(Radioteksti) Tekstiviesti sisältää erikoistietoa lähetettävästä asemasta. Tämä teksti voi rullata näytöllä.
CT	(Aikaohjattu kanavan toimesta) Tämä näyttää aseman lähetysajan ja päivämäärän.

Premium:in käyttö

Voit käyttää erilaisia sisältöpalveluita Internetin kautta Premium ominaisuudella.

1. Tarkista verkkoyhteys ja -asetukset (sivut 24).
2. Paina HOME (🏠).
3. Valitse toiminto [Premium] painamalla </>, ja paina ENTER (Ⓞ).

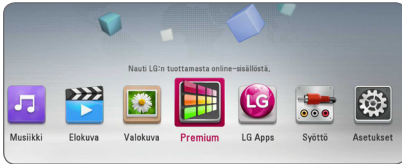

4. Valitse on-line-palvelu painamalla $\wedge / \vee / < / >$ ja paina ENTER (Ⓞ).

! Huomio

- Jokaisen palvelun yksityiskohtaisia tietoja varten, ota yhteys palveluntuottajaan tai vieraile palvelun tukilinkissä.
- Premium palveluiden sisältöön ja käyttöä koskeviin tietoihin, myös käyttäjällyttymään voi kohdistua muutoksia. Katso jokaisen palvelun web-sivustolta lisätietoja yleisimmistä päivitystiedoista.
- Kun ensimmäisen kerran siirryt toimintoihin [Premium] tai [LG Apps], sen hetkinen maa-asetus ilmestyy näytölle. Mikäli haluat muuttaa maa-asetusta, valitse muokkaustoiminto [Muokkaa] ja paina ENTER (Ⓞ).

LG Apps -palvelun käyttö

Voit käyttää LG:n sovelluspalveluja internetissä tämän soittimen välityksellä. Voit helposti löytää ja ladata erilaisia sovelluksia LG App storesta.

LG Apps -palvelu ei ole tällä hetkellä välttämättä käytettävissä kaikilla alueilla. LG Apps -palvelu avataan tällaisilla alueilla myöhemmin ohjelmistopäivityksen yhteydessä.

1. Tarkista verkkoyhteys ja -asetukset (sivut 24).
2. Paina HOME (🏠).
3. Valitse toiminto [LG Apps] painamalla </>, ja paina ENTER (Ⓞ).



4. Valitse luokitus painamalla </>, ja paina ENTER (Ⓞ).
5. Paina $\wedge / \vee / < / >$ ja valitse sovellus ja paina ENTER (Ⓞ) tietojen näyttämiseksi.
6. Paina ENTER (Ⓞ) samalla kun asennusikoni [asenna] on korostettuna. Sovellus asennetaan soittimeen.
Sovelluksen asentamiseksi soittimeen on käyttäjän kirjaututtava sisään. Katso sisäänkirjautumissivulta lisätietoja 50.
7. Paina keltaista (Y) painiketta [My Apps] näytön näyttämiseksi.
8. Valitse asennettava sovellus ja paina ENTER (Ⓞ) sen suorittamiseksi.

! Huomio

Maksullisen sovelluksen asentamista varten täytyy sinun olla maksava jäsen. Katso lisätietoja vierailemalla osoitteessa www.lgappstv.com.

Sisäänkirjautuminen

[LG Apps] ominaisuuksien käyttämiseksi täytyy sinun kirjautua sisään tilillesi.

1. Näytöllä [LG Apps] tai [My Apps] paina punaista (R) painiketta.
2. Täytä kentät [ID] ja [Salasana] käyttämällä virtuaalista näppäimistöä.
Mikäli sinulla ei ole tiliä, paina punaista (R) painiketta rekisteröimistä varten.
3. Paina $\wedge/\vee/</>$ ja valitse [OK] ja paina ENTER (Ⓞ) sisäänkirjautumiseksi tilillesi.

Mikäli valitset tarkastuslaatikon [Kirjautu autom.], ID ja salasanasasi tallennetaan ja pääset kirjautumaan automaattisesti sisään niitä syöttämättä.



Huomio

- Mikäli haluat kirjautua sisään muihin tileihin, paina punaista (R) painiketta näytöllä [LG Apps] tai [My Apps] ja valitse käyttäjän muutos toiminto [Vaihda käyttäjää].
- Tilitietojesi ja sovellusten katsomiseksi, paina punaista (R) painiketta näytöllä [LG Apps] tai [My Apps] ja valitse tiliasetustoiminto [Tilin asetukset].

My Apps sovellusten hallinta

Voit siirtää tai poistaa asennettuja sovelluksia valikossa [My Apps].

Sovelluksen siirto

1. Valitse sovellus ja paina vihreää (G) painiketta toimintojen näyttämiseksi.
2. Paina \wedge/\vee ja valitse siirrä toiminto [Siirrä] ja paina ENTER (Ⓞ).
3. Paina $\wedge/\vee/</>$ ja valitse siirrettävä sijainti ja paina ENTER (Ⓞ).

Sovelluksen poisto

1. Valitse sovellus ja paina vihreää (G) painiketta toimintojen näyttämiseksi.
2. Paina \wedge/\vee ja valitse poistotoiminto [Poista] ja paina ENTER (Ⓞ).
3. Paina $</>$ ja valitse [Kyllä] ja paina ENTER (Ⓞ) valinnan vahvistamiseksi.

Vianetsintä

Yleistä

Oire	Syy & Ratkaisu
Virra ei kytkeydy päälle.	<ul style="list-style-type: none"> Työnnä verkkojohdon pistoke kunnolla pistorasiaan.
Laita ei käynnistä toistoa.	<ul style="list-style-type: none"> Aseta toistettava levy. (Tarkasta levytyyppi, värijärjestelmä ja aluekoodi.) Pane levy sisään sen soittopuoli alaspäin. Puhdista levy. Poista lapsilukko käytöstä tai muuta sen asetuksia.
Kulmaa ei voi muuttaa.	<ul style="list-style-type: none"> Monikulmia ei tallenneta DVD Videon toiston aikana.
Musiikki-/valokuva-/elokuvatiedostoja ei voi toistaa.	<ul style="list-style-type: none"> Tiedostot ovat tallennettu formaatilla, jota laite ei voi toistaa. Laite ei tue elokuvatiedoston koodausta.
Kaukosäädin ei toimi kunnolla.	<ul style="list-style-type: none"> Kaukosäädintä ei ole suunnattu kohti tallentimen infrapunavastaanotinta. Kaukosäädin on liian kaukana tallentimesta. Kaukosäätimen ja tallentimen välissä on este. Kaukosäätimen paristoissa ei ole virtaa.
Laite on liitetty virransyöttöön mutta se ei käynnisty tai sammuu.	<p>Voit nollata laitteen seuraavalla tavalla.</p> <ul style="list-style-type: none"> Irrota virtajohto virransyötöstä, odota vähintään 5 sekuntia ja liitä johto uudelleen pistorasiaan.
Laite ei toimi normaalilla tavalla.	

Verkko

Oire	Syy & Ratkaisu
BD-Live-toiminto ei toimi.	<ul style="list-style-type: none"> • Liitettyssä USB- laitteessa ei ole riittävästi vapaata tilaa. Liitä vähintään 1 Gb vapaalla tilalla varustettu USB- laite laitteeseen. • Varmista, että laite on liitetty oikein paikallisverkkoon ja että sillä on yhteys Internetiin (katso sivu 24). • Laajakaistanopeutesi ei ole riittävän nopea BD-Live ominaisuuksien käyttämiseen. Suosittelemme ottamaan yhteyden Internetpalveluntarjoajaasi (ISP) ja nostamaan laajakaistasi nopeutta. • [BD-LIVE-yhteys] liitännätoiminto asetusvalikossa [Asetukset] on asetettu luvattomaksi [Kielletty]. Aseta toiminto luvalliseksi [Sallittu].
Video Streaming palvelut, (kuten YouTube™, jne.) ovat usein pysäytettyinä tai "puskurina" toiston aikana.	<ul style="list-style-type: none"> • Laajakaistanopeutesi ei ole riittävän nopea videopalveluiden käyttämiseen. Suosittelemme ottamaan yhteyden Internetpalveluntarjoajaasi (ISP) ja nostamaan laajakaistasi nopeutta.
PC:llä tai mediapalvelimella olevia jakelukansioitasi tai tiedostoja ei näytetä laitteen listalla.	<ul style="list-style-type: none"> • Mediapalvelimesi palomuuuri tai virusohjelma on käynnissä. Sammuta mediapalvelimen palomuuuri tai viruksentorjuntaohjelma. • Soitin ei ole liitettyä samaan paikallisverkkoon kuin itse mediapalvelin.
Access point ei näy "Access point name" nimilistalla.	<ul style="list-style-type: none"> • Verkkolaitteesi, kuten liitännäpiste ei ehkä käytä käytössä olevaa tämän soittimen tukevaa taajuusaluetta ja kanavaa. Yritä asettaa taajuusalue ja kanava verkkolaitteen asetuksissa.

Kuva

Oire	Syy & Ratkaisu
Kuvaa ei ole.	<ul style="list-style-type: none"> Valitse TV:lle oikea videon sisääntulotila, jotta kuva tulee näkyviin. Liitä videoliitäntä huolellisesti ja luotettavasti. Tarkasta, että HDMI väriasetukset [HDMI-väriasetukset] asetusvalikossa [Asetukset] on asetettu vastaavalla nimikkeelle joka vastaa videoliitäntääsi. TV ei ehkä tue soittimeen asettamaasi resoluutiota. Muuta resoluutio niin, että TV hyväksyy sen. Soittimen HDMI OUT ulostuloliitin on liitetty DVI- laitteeseen, joka ei tue kopiosuojausta.
Kuvassa esiintyy kohinaa	<ul style="list-style-type: none"> Olet toistamassa levyä, joka on tallennettu erilaisella värijärjestelmällä mikä TV:ssä on tällä hetkellä. Aseta resoluutio minkä TV hyväksyy.
Blu-ray 3D-levyjen toistoa ei lähetetä 3D-tilassa.	<ul style="list-style-type: none"> Liitä soitin TV:hen HDMI-kaapelia käyttämällä (Tyyppi A, erittäin nopea HDMI™-kaapeli ja Ethernet). TV:si ei ehkä tue "pakollista HDMI 3D formaattia". Toiminto [3D-muoto] asetusvalikossa [Asetukset] on asetettu pois päältä [Pois]. Aseta toiminto päälle [Päällä].

Son

Oire	Syy & Ratkaisu
Il n'y a pas de son ou le son est déformé.	<ul style="list-style-type: none"> L'appareil est en mode balayage, ralenti ou pause. Le volume sonore est bas. Tarkasta kaiutinkaapelin liitäntä. (sivu 17).

Asiakastuki

Laiteohjelmiston päivittäminen parantaa sen toimintoja ja/tai lisää uusia toimintoja. Viimeisin ohjelmisto (jos päivityksiä on tehty), on saatavissa verkkosivuiltamme <http://www.lg.com/global/support> tai LG Electronics -asiakaspalvelusta.

Huomautus koskien avointa lähdekoodia

Oikean lähdekoodin vastaanottamiseksi GPL, LGPL ja muiden avoimien lähteiden lisenssien alaisuudessa, vieraille osoitteessa <http://opensource.lge.com>. Kaikki viitatus lisenssiehdot, takuuvastuuvapautuslausekkeet ja huomautukset tekijänoikeuksiin ovat ladattavissa lähdekoodin kanssa.

TV:n ohjaus toimitukseen kuuluvalla kaukosäätimellä

Voit käyttää TV:tä alla olevilla painikkeilla.

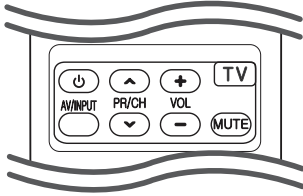

Painamalla	Voit
⏻ (TV POWER)	Kytkee TV:n päälle tai pois.
AV/INPUT	Vaihtaa TV:n ohjelmalähdettä TV:n ja muiden ohjelmalähteiden välillä.
PR/CH ▲ / ▼	Selaa ylös ja alas muistissa olevia kanavia.
VOL +/-	Säätää TV:n äänenvoimakkuutta.
MUTE	Käännä TV:n äänenvoimakkuus päälle tai pois päältä.



Huomio

Liitetystä laitteista riippuen, et välttämättä voi ohjata TV:tä joillakin painikkeilla.

Kaukosäätimen asetus TV:n ohjaamista varten

Voit ohjata TV:tä toimitukseen kuuluvalla kaukosäätimellä.

Jos TV on alla olevalla listalla, aseta sopiva valmistajakoodi.

1. Pidä ⏻ (TV POWER)-painiketta alas painettuna ja syötä numeropainikkeilla TV:n valmistajakoodi (katso alla oleva taulukko).

Valmistaja	Koodi
LG	1(oletusarvo), 2
Zenith	1, 3, 4
GoldStar	1, 2
Samsung	6, 7
Sony	8, 9
Hitachi	4

2. Vapauta ⏻ (TV POWER)-painike, jolloin asetus on valmis.

Televisiosta riippuen jotkut tai kaikki painikkeet eivät ehkä toimi television kanssa, vaikka oikea valmistajan koodi olisikin syötetty. Vaihtaessasi kaukosäätimeen uudet paristot saattaa syötetty koodinumero palautua oletusasetuksen koodiksi. Aseta sopiva koodinumero uudelleen.

Verkko-ohjelman päivitys

Huomautus koskien verkon päivitystä

Suorituskyvyn parannus ja/tai lisäominaisuudet tai palvelut ovat ajoittain käytettävissä laitteille, jotka on liitetty kodin laajakaistaverkkoon. Jos saatavilla on uusia ohjelmapäivityksiä ja laite on liitetty laajakaistaverkkoon, soitin ilmoittaa näistä päivityksistä seuraavalla tavalla:

Tapa 1:

1. Päiväysvalikko ilmestyy näytölle kun soitin sammutetaan.
2. Paina painiketta </> ja valitse haluttu toiminto ja paina tämän jälkeen ENTER (⊙).



[OK]	Käynnistää ohjelmapäivityksen.
[Peruuta]	Poistuu päivitys - valikosta ja kääntää virran pois.

Tapa 2:

Jos ohjelmapäivitys on saatavana päivityspalvelimelta, kuvake "Päivitys" ilmestyy aloitusvalikon alapuolelle. Paina sinistä painiketta (B) päivityksen käynnistämiseksi.

Ohjelmistopäivitys

Voit päivittää soittimesi käyttämällä viimeisintä ohjelmistoa tuotteen toimintojen laajentamiseksi ja/tai uusien ominaisuuksien lisäämiseksi. Voit päivittää ohjelman liittämällä laitteen suoraan ohjelmapäivityspalvelimeen.

! Huomio

- Ennen soittimen ohjelmapäivitystä on sinun poistettava mikä tahansa levy ja USB- laite soittimesta.
- Ennen soittimen ohjelmapäivitystä on sinun sammutettava soitin ja käynnistettävä se uudelleen.
- **Ohjelmapäivityksen aikana älä sammuta soitinta tai katkaise AC- virransyöttöä tai paina mitä tahansa painiketta.**
- Mikäli peruutat päivityksen, sammuta virta ja käynnistä uudelleen suorituskyvyn vakauttamiseksi.
- Tätä laitetta ei voi päivittää edelliseen ohjelmaversioon.

1. Tarkista verkkoyhteys ja -asetukset (sivu 24).
2. Valitse toiminta ohjelma [Ohjelmisto] asetusvalikosta [Asetukset] ja paina tämän jälkeen ENTER (⊙).
3. Valitse päivitystoiminto [Päivitys] ja paina ENTER (⊙).



Soitin tarkastaa uusimmat päivitykset.

! Huomio

- Jos painat ENTER (⊙) päivityksen etsimisen aikana, etsintä päättyy.
- Jos päivitystä ei ole saatavana, sanoma "Päivityksiä ei löytynyt." ilmestyy näkyviin. Paina ENTER (⊙) palataksesi [Home Menu]-valikkoon.

4. Jos uusi versio on saatavilla, viesti "Do you want to update?" ilmestyy näytölle.
5. Valitse [OK] päivityksen aloittamiseksi. (Peruutusvalinta [Peruuta] lopettaa päivityksen).
6. Soitin käynnistää uusimman päivityksen latauksen palvelimelta. (Lataus kestää useita minutteja riippuen kotiverkkosi olosuhteista)
7. Kun lataus on valmis, viesti "Lataus valmis. Päivitetäänkö?" ilmestyy näytölle.
8. Valitse [OK] päivityksen aloittamiseksi. (Päivitys lopetetaan valitsemalla peruuta [Peruuta] ja ladattu tiedosto ei ole kelvollinen. Ohjelman päivittämiseksi seuraavalla kerralla, on ohjelmapäivitys aloitettava alusta uudelleen.)



Varoitus

Älä katkaise laitteen virtaa ohjelmapäivityksen aikana.



Huomio

Jos ohjelmisto sisältää ajurin päivityksen, levykelkka saattaa aueta prosessin aikana.

9. Kun päivitys on valmis, virta katkaistaan automaattisesti muutamien sekuntien kuluessa.
10. Kytke virta takaisin päälle. Järjestelmä käyttää nyt uusinta versiota.



Huomio

Ohjelmiston päivitystoiminto ei ehkä toimi kunnolla johtuen Internet-ympäristöstäsi. Siinä tapauksessa voit saada LG Electronics huoltopisteestä viimeisimmän ohjelmistoversion, jolla pystyt päivittämään soittimesi. Katso lisätietoja kohdasta "Asiakastuki" sivulla 60.

Tietoa Nero MediaHome 4 Essentials ohjelmistosta

Nero MediaHome 4 Essentials on ohjelmisto tietokoneestasi tähän soittimeen siirrettyjen sekä DLNA yhteensopivaan digitaaliseen mediapalvelimeen siirrettyjen elokuvien, musiikin ja valokuvien jakamiseen.

! Huomio

- Nero MediaHome 4 Essentials CD-ROM- levyke on suunniteltu PC-käyttöympäristöön ja sitä ei tule asettaa tähän tai mihinkään toisiin tuotteisiin kuin pelkästään PC- laitteisiin.
- Mukana toimitettu Nero MediaHome 4 Essentials CD-ROM-levy on räätälöity ohjelmapainos vain tämän soittimen tiedostojen ja kansioiden jakamista varten.
- Mukana toimitettu Nero MediaHome 4 Essentials-ohjelmisto ei tue seuraavia toimintoja: Koodinvaihto, Etä UI, TV-käyttö, Internet-palvelut ja Apple iTunes.
- Toimitettu Nero MediaHome 4 Essentials-ohjelmisto voidaan ladata verkkosivulla <http://www.lg.com/global/support>. Tämän tuotteen verkkosivulla on linkki tiedoston lataamiseksi.
- Tässä käyttöohjeessa kuvataan Nero MediaHome 4 Essentials-ohjelmiston toiminnot englanninkielisenä ja vain esimerkillisenä. Noudata oman kieliversiosi todellisia kuvattuja toimintoja.

Järjestelmävaatimukset

Windows PC

- Windows® XP (Service Pack 2 tai uudempi), Windows Vista® (Service Packia ei vaadita), Windows 7® (ei Service Pack vaatimusta), Windows® XP Media Center Edition 2005 (Service Pack 2 tai uudempi), Windows Server® 2003
- Windows Vista® 64-bittinen julkaisu (sovellus toimii 32-bittisessä tilassa)
- 64-bittinen Windows® 7 (sovellus toimii 32-bittisessä tilassa)
- Kiintolevytila: 200 MB vapaata kiintolevytilaa Nero MediaHome stand-alone ohjelmiston asennukseen
- 1.2 GHz Intel® Pentium® III tai AMD Sempron™ 2200+ prosessorit
- Muisti: 256 MB RAM
- Grafiikkakortti vähintään 32 MB videomuistilla, minimiresoluutio 800 x 600 pikseliä ja 16-bittiset väriasetukset
- Windows® Internet Explorer® 6.0 tai uudempir
- DirectX® 9.0c revisio 30 (Elokuu 2006) tai uudempi
- Verkkoympäristö: 100 Mb Ethernet, WLAN

Macintosh

- Mac OS X 10.5 (Leopard) or 10.6 (Snow Leopard)
- Macintosh tietokone jossa on Intel x86 suoritin
- Kiintolevytila: 200 MB vapaata kiintolevytilaa Nero MediaHome stand-alone ohjelmiston asennukseen
- Muisti: 256 MB RAM

Nero MediaHome 4 Essentials asennus

Windows

Käynnistä tietokoneesi ja aseta mukana toimitettu CD-ROM-levy tietokoneesi CD-ROM-asemaan. Asennusikkuna opastaa sinua koko nopean asennusohjelman ajan. Asenna Nero MediaHome 4 Essentials ohjelmisto seuraavalla tavalla:

1. Sulje kaikki Microsoft Windows ohjelmat ja lopeta kaikki käynnissä olevat virusohjelmat.
2. Aseta mukana toimitettu CD-ROM-levy tietokoneesi CD-ROM-asemaan.
3. Klikkaa [Nero MediaHome 4 Essentials].
4. Klikkaa käynnistä [Run] ohjelman asentamiseksi.
5. Klikkaa kuvaketta [Nero MediaHome 4 Essentials]. Asennusta valmistellaan ja asennusohjelma avautuu.
6. Klikkaa seuraava [Next] sarjanumeron syöttöikkunan näyttämiseksi. Klikkaa seuraava [Next] siirtyäksesi seuraavaan vaiheeseen.
7. Mikäli hyväksyt kaikki ehdot, klikkaa tarkastuslaatikkoa kohdassa [I accept the License Conditions] ja klikkaa seuraava [Next]. Asennus ei onnistu ilman tätä sopimusehtoa.
8. Klikkaa normaali [Typical] ja klikkaa seuraava [Next]. Asennus käynnistyy.
9. Jos haluat ottaa osan nimettömistä tiedonkeräyksistä, valitse tarkastuslaatikko ja klikkaa seuraava [Next].
10. Klikkaa lopeta [Exit] asennuksen päättämiseksi.

Mac OS X

1. Käynnistä tietokoneesi ja laita laitteen mukana tullut CD-ROM levy tietokoneesi CD-ROM asemaan.
2. Avaa CD-ROM asematunnus ja selaa "MediaHome_4_Essentials_MAC" kansiota.
3. Kaksoisnapsauta "Nero MediaHome.dmg" kuvatiedostoa. Nero MediaHome ikkuna avautuu.
4. Ollessasi Nero MediaHome ikkunassa, raahaa MediaHome ikoni joko Ohjelmat-kansioon tai mihin tahansa valitsemaasi sijaintiin.
5. Voit nyt käynnistää sovelluksen kaksoisnapsauttamalla Nero MediaHome ikonia valitsemastasi sijainnista.

Tiedostojen ja kansioden jakelu

Tietokoneessasi täytyy olla elokuvia, musiikkia ja valokuvia sisältävä jakelukansio niiden toistamiseksi tässä soittimessa.

Tässä osassa kuvataan toiminnot jaettujen kansioden valitsemiseen tietokoneessasi.

1. Kaksoisnapsauta "Nero MediaHome 4 Essentials" -kuvaketta työpöydällä.
2. Klikkaa verkkokuvaketta [Network] vasemmalta puolelta ja määrittele verkkosi nimi verkkonimikenttään [Network name]. Syöttämästä verkon nimi tunnustetaan soittimesi toimesta.
3. Klikkaa jakelu kuvaketta [Shares] vasemmalla.
4. Klikkaa paikalliset kansiot [Local Folders] kohtaa jakeluikkunassa [Shares].
5. Klikkaa lisää kuvaketta [Add] hakukansion [Browse Folder] avaamiseksi.
6. Valitse tiedostoja sisältävä kansio jonka haluat jakaa. Valittu kansio lisätään jaettavien kansioden listaan.
7. Klikkaa käynnistä palvelin kuvaketta [Start Server] palvelimen käynnistämiseksi.

! Huomio

- Jos jaetut kansiot tai tiedostot eivät näy soittimessa, klikkaa kuvaketta paikalliset kansiot [Local Folders] ja klikkaa kansion uudelleenhaku toimintoa [Rescan Folder] painikkeella [More].
- Katso lisätietoja ja ohjelmatyökaluja sivustolta www.nero.com

Aluekoodilista

Valitse aluekoodi tästä listasta.

Maa	Koodi	Maa	Koodi	Maa	Koodi	Maa	Koodi
Afganistan	AF	Fidzi	FJ	Monaco	MC	Singapore	SG
Argentiina	AR	Suomi	FI	Mongolia	MN	Slovakia	SK
Australia	AU	Ranska	FR	Marokko	MA	Slovenia	SI
Itävalta	AT	Saksa	DE	Nepal	NP	Etelä-Afrikka	ZA
Belgia	BE	Iso-Britannia	GB	Alankomaat	NL	Etelä-Korea	KR
Bhutan	BT	Kreikka	GR	Alankomaiden Antillit	AN	Espanja	ES
Bolivia	BO	Grönlanti	GL	Uusi-Seelanti	NZ	Sri Lanka	LK
Brasilia	BR	Hong Kong	HK	Nigeria	NG	Ruotsi	SE
Kambodza	KH	Unkari	HU	Norja	NO	Sveitsi	CH
Kanada	CA	Intia	IN	Oman	OM	Taiwan	TW
Chile	CL	Indonesia	ID	Pakistan	PK	Thaimaa	TH
Kiina	CN	Israel	IL	Panama	PA	Turkki	TR
Kolumbia	CO	Italia	IT	Paraguay	PY	Uganda	UG
Kongo	CG	Jamaica	JM	Filippiinit	PH	Ukraina	UA
Costa Rica	CR	Japani	JP	Puola	PL	Yhdysvallat	US
Kroatia	HR	Kenia	KE	Portugali	PT	Uruguay	UY
Tsekki	CZ	Kuwait	KW	Romania	RO	Uzbekistan	UZ
Tanska	DK	Libya	LY	Venäjän Federaatio	RU	Vietnam	VN
Ecuador	EC	Luxemburg	LU	Saudi-Arabia	SA	Zimbabwe	ZW
Egypti	EG	Malesia	MY	Senegal	SN		
El Salvador	SV	Malediivit	MV				
Etiopia	ET	Meksiko	MX				

Kielikoodilista

Käytä tätä listää haluamasi kielen syöttämiseksi seuraaville aloitusasetuksille: Levyaudio [Levyn ääniraita], Levytekstitys [Levyn tekstitys] ja Levyvalikko [Levyn valikko].

Kieli	Koodi	Kieli	Koodi	Kieli	Koodi	Kieli	Koodi
afari	6565	ranska	7082	liettua	7684	sindihi	8368
afrikaans	6570	friisi	7089	makedonia	7775	singaleesi	8373
albania	8381	galitsia	7176	madagassi	7771	slovakki	8375
ameharik	6577	georgia	7565	malaiji	7783	sloveeni	8376
arabia	6582	saksa	6869	malajalam	7776	espanja	6983
armenia	7289	kreikka	6976	maori	7773	sudan	8385
assami	6583	eskimokieli	7576	marati	7782	suaheli	8387
aymara	6588	guarani	7178	moldavi	7779	ruotsi	8386
azeri	6590	gujarati	7185	mongoli	7778	tagalog	8476
bashkiiri	6665	hausa	7265	nauru	7865	tadziki	8471
baski	6985	heprea	7387	nepali	7869	tamili	8465
bengali, bangla	6678	hindi	7273	norja	7879	telugu	8469
bhutani	6890	unkari	7285	orija	7982	thai	8472
bihari	6672	islanti	7383	punjabi	8065	tonga	8479
bretoni	6682	indonesia	7378	pashto, pushto	8083	turkki	8482
bulgaria	6671	interlingua	7365	persia	7065	turkmeni	8475
burma	7789	iiri	7165	puola	8076	tvi	8487
valkovenäjä	6669	italia	7384	portugali	8084	ukraina	8575
kiina	9072	japani	7465	ketsua	8185	urdu	8582
kroatia	7282	kannada	7578	reto-romania	8277	usbekki	8590
tsekki	6783	kashmir	7583	romania	8279	vietnam	8673
tanska	6865	kasakki	7575	venäjä	8285	volapük	8679
hollanti	7876	kirgiisi	7589	samoala	8377	wales	6789
englanti	6978	korea	7579	sanskriitti	8365	wolof	8779
esperanto	6979	kurdi	7585	gaeli	7168	khoisan	8872
viro	6984	palaung	7679	serbia	8382	jiddish	7473
fääri	7079	latina	7665	serbokroatia	8372	yoruba	8979
fidzi	7074	latvia	7686	shona	8378	zulu	9085
suomi	7073	lingala	7678				

Tavaramerkit ja lisenssit



Blu-ray Disc™, Blu-ray™, Blu-ray 3D™, BD-Live™, BONUSVIEW™ ja logot ovat Blu-ray levy-yhdistyksen tavaramerkkejä.



”DVD Logo” on DVD Format/Logo Licensing Corporationin omistama tavaramerkki.



Java on Oraclen ja/tai sen tytäryhtiöiden omistama tuotemerkki.



HDMI, HDMI-logo ja High-Definition Multimedia Interface ovat tuotemerkkejä tai USA:ssa ja muissa maissa rekisteröityjä tuotemerkkejä, jotka kuuluvat HDMI Licensing LLC:lle.



Valmistettu Dolby Laboratoriesin lisenssillä. Dolbyja kaksois-D ovat Dolby Laboratoriesin tavaramerkkejä.



DLNA®, DLNA-logo ja DLNA CERTIFIED® ovat Digital Living Network Alliancen tavaramerkkejä, käyttömerkkejä tai hyväksyntämerkkejä.



Valmistettu patenttien 5,956,674; 5,974,380; 6,226,616; 6,487,535; 7,392,195; 7,272,567; 7,333,929; 7,212,872 ja muiden yhdysvaltalaisen ja maailmanlaajuisten myönnettyjen ja vireillä olevien patenttien lisenssien nojalla. DTS-HD -merkki ja DTS-HD ja -merkki yhdessä ovat rekisteröityjä tavaramerkkejä. & DTS-HD Master Audio on DTS, Inc.:n tavaramerkki. Tuotteeseen sisältyy ohjelma. © DTS, Inc. Kaikki oikeudet pidätetään.



”AVCHD” ja ”AVCHD”-logo ovat Panasonic Corporationin ja Sony Corporationin omistamia tavaramerkkejä.



DivX®, DivX Certified® ja näihin liittyvät logot ovat Rovi Corporationin tai sen tytäryhtiöiden rekisteröimiä lisensoituja tuotemerkkejä.

Cinaviaa koskeva huomautus

Tässä tuotteessa on käytetty Cinavia-tekniikkaa, jolla rajoitetaan kaupalliseen käyttöön tuotettujen elokuvien, videoiden ja niiden musiikkia sisältävien tallenteiden luvattomien kopioiden käyttöä. Mikäli toistojärjestelmä havaitsee, että käytössä on luvaton kopio, näyttöön ilmestyy vastaava ilmoitus, ja toisto tai kopiointi keskeytyy.

Lisätietoja Cinavia-tekniikasta on nähtävissä Cinavian verkkoasiakaspalvelun sivustolla osoitteessa <http://www.cinavia.com>. Lisätietoja Cinaviasta voi myös pyytää postitse kirjoittamalla lähettäjän osoitteen sisältävän postikortin osoitteeseen: Cinavia Consumer Information Center, P.O. Box 86851, San Diego, CA, 92138, USA.”

Tässä tuotteessa on käytetty Verance Corporationin lupaa edellyttämää omistusoikeudellista tekniikkaa, joka on suojattu yhdysvaltalaisella patentilla nro 7 369 677 ja muilla yhdysvaltaisilla ja maailmanlaajuisilla, hyväksytyillä ja hyväksyntää odottavilla patenteilla sekä tällaista tekniikkaa koskevilla tekijänoikeus- ja kauppasalaisuuslaeilla. Cinavia on Verance Corporationin omistama tavaramerkki. Tekijänoikeudet 2004–2010 Verance Corporation. Verance Corporation pidättää kaikki oikeudet. Käsittely käänteistekniikalla ja purkaminen on kiellettyä.

Audion Ulostulon tekniset tiedot

Lähtö	HDMI OUT			
	PCM Stereo	PCM Multi-Ch	DTS uudel. koodaus *3	BitStream *1*2
Dolby Digital	PCM 2ch	PCM 5.1ch	DTS	Dolby Digital
Dolby Digital Plus	PCM 2ch	PCM 5.1ch	DTS	Dolby Digital Plus
Dolby TrueHD	PCM 2ch	PCM 5.1ch	DTS	Dolby TrueHD
DTS	PCM 2ch	PCM 5.1ch	DTS	DTS
DTS-HD	PCM 2ch	PCM 5.1ch	DTS	DTS-HD
Linear PCM 2ch	PCM 2ch	PCM 2ch	DTS	Linear PCM 2ch
Linear PCM 5.1ch	PCM 2ch	PCM 5.1ch	DTS	Linear PCM 5.1ch
Linear PCM 7.1ch	PCM 2ch	PCM 5.1ch	DTS	Linear PCM 7.1ch

- *1 Toissijaiset ja vuorovaikutteiset äänet eivät välttämättä sisälly ulossyötettyyn bittivirtaan, kun [Digitaalinen lähtö]-tilaksi on asetettu [Bittivirta]. (lukuun ottamatta LPCM-koodekkia: antosignaali sisältää aina interaktiivisen ja PIP-äänen.)
- *2 Tämä laite valitsee aina automaattisesti HDMI-äänen siihen liitetyn HDMI-laitteen dekodausominaisuuksien mukaan, myös siinä tapauksessa, että [Digitaalinen lähtö]-valinnaksi on asetettu [Bittivirta].
- *3 Jos [Digitaalinen lähtö] -valinnaksi on asetettu [DTS uudel. koodaus], audiolähtö on enintään 48 kHz ja 5.1 kanavaa. Jos [Digitaalinen lähtö] toiminto asetetaan asetukselle [DTS uudel. koodaus], DTS uudel. koodaus audio lähetetään BD-ROM- levyille ja alkuperäinen audio lähetetään toisille levyille (kuten [Bittivirta]).

- Ääni toistetaan muodossa PCM 48 kHz/16 bit MP3/WMA-tiedostoista ja muodossa PCM 44.1kHz/16 bit Audio CD -levyiltä.
- Käytettäessä digitaalista audioliitäntää (HDMI OUT), BD-ROM-levyn levyvalikon näppäinäänet eivät ehkä kuulu, jos [Digitaalinen lähtö] vaihtoehto on asetettu arvoon [Bittivirta].
- Mikäli digitaalilähdön audioformaatti ei ole yhteensopiva vastaanottimen kanssa, vastaanotin joko tuottaa voimakasta säröääntä tai se ei tuota minkäänlaista ääntä.
- Monikanavaisen digitaalisen surround-äänien tuottaminen digitaalisen kytkennän kautta on mahdollista vain, jos vastaanotin on varustettu digitaalisella monikanavadekooderilla.
- Tämä asetus ei ole käytettävissä ulkopuolisesta laitteesta tulevan signaalin kanssa.

Tekniset tiedot

Yleistä	
Käyttöjännite	Katso arvokilpi.
Tehonkulutus	Katso arvokilpi.
Mitat (L x K x S)	Noin 360 X 60,5 X 297 mm
Nettopaino (noin)	2,7 kg
Käyttölämpötila	5 °C - 35 °C (41 °F - 95 °F)
Käyttötilan kosteus	5 % - 90 %

Sisääntulot/Ulostulot	
VIDEO OUT	1.0 V (p-p), 75 Ω, negatiivinen synkr, RCA-liitin x 1
HDMI OUT (video/audio)	19 nastainen (Tyyppi A, HDMI™ Connector) x 1
ANALOG AUDIO IN	2.0 Vrms (1 kHz, 0 dB), 600 Ω, RCA-liitin (L, R) x 1
DIGITAL IN (OPTICAL)	3 V (p-p), Optinen liitin x 1
PORT. IN	0.5 Vrms (3.5 mm stereoliitin) x 1

Viritin	
FM viritysalue	87.5 - 108.0 MHz tai 87.50 - 108.00 MHz

Vahvistin	
Virran ulostulo, (RMS), THD 10 %	
Yhteensä	850 W
Etuosa	141 W x 2
Keski	141 W
Takaosa	141 W x 2
Bassokaiutin	145 W (Passiivinen)

Järjestelmä	
Laser	Puolijohdelaser
Aallonpituus	405 nm / 650 nm
Signaalijärjestelmä	Standardi PAL/NTSC väri-TV-järjestelmä
Taajuusvaste	20 Hz - 18 kHz (Näytteitystaajuus 48 kHz, 96 kHz, 192 kHz)
Harmoninen särö	Alle 0.05%
Dynamiikka-alue	Enemmän kuin 80 dB
LAN-liitäntä	Ethernet-liitäntä x 1, 10BASE-T/100BASE-TX
Välän virransyöttö (USB)	DC 5 V  500 mA

Kaiuttimet (BH6220S)			
Etukaiutin (Vasen/Oikea)			
Tyyppi	1-tie 1 kaiutin	Maksimisyöttöteho	282 W
Nimellisimpedanssi	3 Ω	Nettomitat (L x K x S)	88 x 197 x 79 mm
Syöttöteho	141 W	Nettoteho	0,6 kg
Takakaiutin (Vasen/Oikea)			
Tyyppi	1-tie 1 kaiutin	Maksimisyöttöteho	282 W
Nimellisimpedanssi	3 Ω	Nettomitat (L x K x S)	88 x 197 x 79 mm
Syöttöteho	141 W	Nettoteho	0,6 kg
Bassokaiutin			
Tyyppi	1-tie 1 kaiutin	Maksimisyöttöteho	282 W
Nimellisimpedanssi	3 Ω	Nettomitat (L x K x S)	300 x 88 x 64 mm
Syöttöteho	141 W	Nettoteho	0,5 kg
Bassokaiutin			
Tyyppi	1-tie 1 kaiutin	Maksimisyöttöteho	290 W
Nimellisimpedanssi	3 Ω	Nettomitat (L x K x S)	133 x 352 x 325 mm
Syöttöteho	145 W	Nettoteho	4,8 kg

Kaiuttimet (BH6320H)			
Etukaiutin (Vasen/Oikea)			
Tyyppi	2-tie 3 kaiutin	Maksimisyöttöteho	282 W
Nimellisimpedanssi	3 Ω	Nettomitat (L x K x S)	200 x 550 x 200 mm
Syöttöteho	141 W	Nettoteho	1,3 Kg
Takakaiutin (Vasen/Oikea)			
Tyyppi	2-tie 3 kaiutin	Maksimisyöttöteho	282 W
Nimellisimpedanssi	3 Ω	Nettomitat (L x K x S)	200 x 550 x 200 mm
Syöttöteho	141 W	Nettoteho	1,3 Kg
Bassokaiutin			
Tyyppi	2-tie 3 kaiutin	Maksimisyöttöteho	282 W
Nimellisimpedanssi	3 Ω	Nettomitat (L x K x S)	311 x 96 x 69 mm
Syöttöteho	141 W	Nettoteho	1,1 Kg
Bassokaiutin			
Tyyppi	1-tie 1 kaiutin	Maksimisyöttöteho	290 W
Nimellisimpedanssi	3 Ω	Nettomitat (L x K x S)	216 x 405 x 312 mm
Syöttöteho	145 W	Nettoteho	5,5 Kg

Kaiuttimet (BH6420P)			
Etukaiutin (Vasen/Oikea)			
Tyyppi	1-tie 1 kaiutin	Maksimisyöttöteho	282 W
Nimellisimpedanssi	3 Ω	Nettomitat (L x K x S)	250 x 1100 x 250 mm
Syöttöteho	141 W	Nettoteho	3,4 Kg
Takakaiutin (Vasen/Oikea)			
Tyyppi	1-tie 1 kaiutin	Maksimisyöttöteho	282 W
Nimellisimpedanssi	3 Ω	Nettomitat (L x K x S)	88 x 197 x 79 mm
Syöttöteho	141 W	Nettoteho	0,6 Kg
Bassokaiutin			
Tyyppi	1-tie 1 kaiutin	Maksimisyöttöteho	282 W
Nimellisimpedanssi	3 Ω	Nettomitat (L x K x S)	300 x 88 x 64 mm
Syöttöteho	141 W	Nettoteho	0,5 Kg
Bassokaiutin			
Tyyppi	1-tie 1 kaiutin	Maksimisyöttöteho	290 W
Nimellisimpedanssi	3 Ω	Nettomitat (L x K x S)	133 x 352 x 325 mm
Syöttöteho	145 W	Nettoteho	4,8 Kg

Kaiuttimet (BH6520T)			
Etukaiutin (Vasen/Oikea)			
Tyyppi	1-tie 1 kaiutin	Maksimisyöttöteho	282 W
Nimellisimpedanssi	3 Ω	Nettomitat (L x K x S)	250 x 1100 x 250 mm
Syöttöteho	141 W	Nettoteho	3,4 Kg
Takakaiutin (Vasen/Oikea)			
Tyyppi	1-tie 1 kaiutin	Maksimisyöttöteho	282 W
Nimellisimpedanssi	3 Ω	Nettomitat (L x K x S)	250 x 1100 x 250 mm
Syöttöteho	141 W	Nettoteho	3,4 Kg
Bassokaiutin			
Tyyppi	1-tie 1 kaiutin	Maksimisyöttöteho	282 W
Nimellisimpedanssi	3 Ω	Nettomitat (L x K x S)	300 x 88 x 64 mm
Syöttöteho	141 W	Nettoteho	0,5 Kg
Bassokaiutin			
Tyyppi	1-tie 1 kaiutin	Maksimisyöttöteho	290 W
Nimellisimpedanssi	3 Ω	Nettomitat (L x K x S)	133 x 352 x 325 mm
Syöttöteho	145 W	Nettoteho	4,8 Kg

Kaiuttimet (BH6620P)			
Etukaiutin (Vasen/Oikea)			
Tyyppi	2-tie 2 kaiutin	Maksimisyöttöteho	282 W
Nimellisimpedanssi	3 Ω	Nettomitat (L x K x S)	275 x 1050 x 270 mm
Syöttöteho	141 W	Nettoteho	2,5 Kg
Takakaiutin (Vasen/Oikea)			
Tyyppi	1-tie 1 kaiutin	Maksimisyöttöteho	282 W
Nimellisimpedanssi	3 Ω	Nettomitat (L x K x S)	96 x 250 x 85 mm
Syöttöteho	141 W	Nettoteho	0,47 Kg
Bassokaiutin			
Tyyppi	2-tie 2 kaiutin	Maksimisyöttöteho	282 W
Nimellisimpedanssi	3 Ω	Nettomitat (L x K x S)	200 x 103 x 88 mm
Syöttöteho	141 W	Nettoteho	0,45 Kg
Bassokaiutin			
Tyyppi	1-tie 1 kaiutin	Maksimisyöttöteho	290 W
Nimellisimpedanssi	3 Ω	Nettomitat (L x K x S)	190 x 385 x 318 mm
Syöttöteho	145 W	Nettoteho	5,0 Kg

Kaiuttimet (BH66205)			
Etukaiutin (Vasen/Oikea)			
Tyyppi	1-tie 1 kaiutin	Maksimisyöttöteho	282 W
Nimellisimpedanssi	3 Ω	Nettomitat (L x K x S)	96 x 250 x 85 mm
Syöttöteho	141 W	Nettoteho	0,47 Kg
Takakaiutin (Vasen/Oikea)			
Tyyppi	1-tie 1 kaiutin	Maksimisyöttöteho	282 W
Nimellisimpedanssi	3 Ω	Nettomitat (L x K x S)	96 x 250 x 85 mm
Syöttöteho	141 W	Nettoteho	0,47 Kg
Bassokaiutin			
Tyyppi	2-tie 2 kaiutin	Maksimisyöttöteho	282 W
Nimellisimpedanssi	3 Ω	Nettomitat (L x K x S)	200 x 103 x 88 mm
Syöttöteho	141 W	Nettoteho	0,45 Kg
Bassokaiutin			
Tyyppi	1-tie 1 kaiutin	Maksimisyöttöteho	290 W
Nimellisimpedanssi	3 Ω	Nettomitat (L x K x S)	190 x 385 x 318 mm
Syöttöteho	145 W	Nettoteho	5,0 Kg

Kaiuttimet (BH6620T)			
Etukaiutin (Vasen/Oikea)			
Tyyppi	2-tie 2 kaiutin	Maksimisyöttöteho	282 W
Nimellisimpedanssi	3 Ω	Nettomitat (L x K x S)	275 x 1050 x 270 mm
Syöttöteho	141 W	Nettoteho	2,5 Kg
Takakaiutin (Vasen/Oikea)			
Tyyppi	2-tie 2 kaiutin	Maksimisyöttöteho	282 W
Nimellisimpedanssi	3 Ω	Nettomitat (L x K x S)	275 x 1050 x 270 mm
Syöttöteho	141 W	Nettoteho	2,5 Kg
Bassokaiutin			
Tyyppi	2-tie 2 kaiutin	Maksimisyöttöteho	282 W
Nimellisimpedanssi	3 Ω	Nettomitat (L x K x S)	200 x 103 x 88 mm
Syöttöteho	141 W	Nettoteho	0,45 Kg
Bassokaiutin			
Tyyppi	1-tie 1 kaiutin	Maksimisyöttöteho	290 W
Nimellisimpedanssi	3 Ω	Nettomitat (L x K x S)	190 x 385 x 318 mm
Syöttöteho	145 W	Nettoteho	5,0 Kg

- Tuotteen konstruktio ja tekniset erittelyt saattavat muuttua ilman ennakoilmoitusta.

Huolto

Laitteen käsittely

Laitteen kuljettaminen

Säilytä alkuperäinen tehtaan pahvilaatikko ja pakkausmateriaalit. Parhaan suojan laitetta kuljettaessa saat, kun pakkaat laitteen takaisin tehtaan alkuperäispakkaukseen.

Näin pidät ulkopinnat puhtaina

Laitteen puhdistus

Puhdista soitin pehmeällä, kuivalla kangaspalalla. Jos pinnat ovat erittäin likaiset, kostuta pehmeä kangas miedolla pesuaineella. Älä käytä vahvoja liuottimia, kuten alkoholia, bensiiniä tai ohenteita, koska voivat vaurioittaa laitteen pintaa.

- Älä käytä laitteen lähellä haihtuvia nesteitä, kuten hyönteissumutteita.
- Pyyhkiminen voimakkaasti painamalla saattaa vahingoittaa pintoja.
- Älä jätä kumi- tai muovituotteita kosketuksiin laitteen kanssa pitkiksi ajoiksi.

Laitteen hoito

Tuote on huipputekniikkaa sisältävä hienomekaaninen laite. Optisen lukupään tai levyaseman osien likaantuminen tai kuluminen voi vaikuttaa kuvanlaatuun. 9Lisätietoja lähimmästä valtuutetusta huoltopisteestä.

Huomautuksia levyistä

Levyjen käsittely

Älä koske levyn toistopuoleen. Pitele levyä reunoista niin, ettei pintaan jää sormenjälkiä. Älä kiinnitä tarroja tai teippiä levyihin.

Levyjen säilytys

Säilytä levy käytön jälkeen kotelossaan. Älä jätä levyä suoraan auringonpahteeseen tai lämmönlähteiden lähelle tai jätä suoraan auringonpahteeseen pysäköityyn autoon.

Levyjen puhdistus

Sormenjäljet tai pöly levyillä voivat heikentää kuvanlaatua ja aiheuttaa häiriöitä ääneen. Puhdista levy pehmeällä kankaalla ennen toistoa. Pyyhi levyä keskiöstä ulospäin.

Älä käytä vahvoja liuottimia, kuten alkoholia, bensiiniä, ohenteita, kaupoissa myytäviä puhdistusaineita tai vanhoille vinylilevyille tarkoitettuja antistaattisia suihkeita.

Tärkeää tietoa koskien verkkopalveluja

Kaikki kolmansien osapuolten (jokainen niistä "Palvelun tarjoaja") tarjoamat tiedot, data, asiakirjat, viestit, lataukset, tiedostot, tekstit, kuvat, valokuvat, grafiikat, videot, webcast-lähetykset, julkaisut, työkalut, resurssit, ohjelmistot, koodit, ohjelmat, sovelmat, widgetit, sovellukset, tuotteet ja muut sisällöt ("Sisältö") sekä palvelut ja tarjoukset ("Palvelut") ovat kokonaan alkuperäisen Palvelun tarjoajan vastuulla.

Palvelun tarjoajan LGE:n kautta tarjoamien Sisältöjen ja Palvelujen saatavuus ja niihin pääsy saattavat muuttua milloin vain ilman ennakoilmoitusta, muun muassa kaikkien Sisältöjen ja Palvelujen tai osan niistä keskeyttäminen, poistaminen tai lakkautus.

Jos sinulla on Sisältöihin ja Palveluihin liittyvää kysyttävää tai ongelmia, voit saada ajankohtaisia tietoja palveluntuottajan sivustolta. LGE ei ole vastuussa eikä korvausvelvollinen Sisältöihin ja Palveluihin liittyvässä asiakaspalvelussa. Kaikki Sisältöihin ja Palveluihin liittyvät kysymykset ja palvelupyynnöt tulee tehdä suoraan kullekin sisällön- ja palvelujentuottajalle.

Huomaathan, että LGE ei ole vastuussa mistään palveluntuottajan välittämästä sisällöistä ja palveluista tai näiden sisältöjen ja palvelujen muutoksista, poistamisesta tai lakkauttamisesta, eikä takaa näiden saatavuutta eikä niihin pääsyä.

