

POUŽÍVATEĽSKÁ PRÍRUČKA ČISTIACI ROBOT

Pred použitím si pozorne prečítajte strany s bezpečnostnými opatreniami, aby bola prevádzka výrobku bezpečná. Po prečítaní návod na obsluhu uschovajte na ľahko dostupnom mieste.

*M: Mop s ultra-mikrovláknom (na požiadanie)

VR5906LM

VLASTNOSTI



Obrázky podlahy sa získajú zo snímačov spodnej kamery a tým sa potvrdí miesto pre prácu robota, tak sa povysáva každá časť miestnosti.

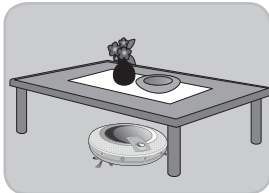

Keďže zariadenie HOM-BOT má malú výšku (90 mm), dá sa vyčistiť aj spodná časť postele s rámom alebo nábytku.

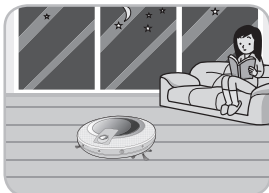

Keďže úroveň hlučnosti je iba 60 dB, čistenie sa dá vykonávať v noci.
*Menej ako 60 dB

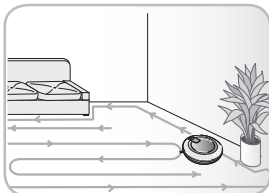

Zariadenie HOM-BOT má dva automatické čistiace režimy, ktoré môže používateľ zvoliť.
*Režim priestorovej expanzie, režim cik-cak



Zariadenie HOM-BOT má tiež hlasové potvrdzovanie a pokyny, ktorým používateľ ľahko rozumie.

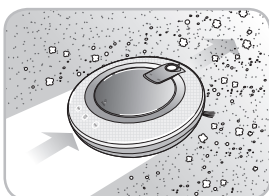

Použitie mopu s ultra mikrovláknami ako príslušenstva umožňuje zber jemnejšieho prachu.

OBSAH

1 PRED POUŽITÍM

- 2~4 Bezpečnostné opatrenia
- 5 Pribalené k výrobku
- 6~7 Popis dielov
- 8~9 Funkcie tlačidiel
- 10 Zobrazenie informácií o stave
- 11 Skôr ako začnete
- 12 Prehľad

2 SPÔSOB POUŽITIA

- 13 Ako nainštalovať domácu stanicu
- 14 Ako zapnúť a vypnúť napájanie.
- 15 Ako zapnúť a vypnúť čistenie
- 16~17 Ako nabíjať batériu
- 18 Režimy čistenia
- 19 Pomocné režimy čistenia
- 20 Čistenie s časovačom
- 21 Čistenie s mopom

3 STAROSTLIVOSŤ A ÚDRŽBA

- 22 Čistenie zásobníka na nečistoty
- 23 Čistenie filtra zásobníka na nečistoty
- 24 Čistenie kefy
- 25 Čistenie snímača/nabijacieho terminálu
- 26 Čistenie bočnej kefy
- 27 Čistenie mopu s ultra mikrovláknami

4 ĎALŠIE INFORMÁCIE

- 28~30 Riešenie problémov
- 31 Skôr ako zavoláte servis

5 REFERENČNÉ POLOŽKY

- 32 Parametre výrobku
- 33~34 Poznámka k softvéru Open-source

BEZPEČNOSTNÉ OPATRENIA

Účelom nižšie popísaných bezpečnostných opatrení je, aby používateľ používal výrobok bezpečne a správne a tak zabránil akémukoľvek nečakanému riziku poranenia alebo poškodenia.

Základné bezpečnostné opatrenia

Po prečítaní návodu uschovajte na ľahko dostupnom mieste.



Toto je bezpečnostný výstražný symbol. Tento symbol vás upozorňuje na potenciálne nebezpečenstvá, ktoré môžu spôsobiť poškodenie majetku a/alebo vážny úraz alebo usmrtienie.



VAROVANIE Označuje nebezpečnú situáciu, pri ktorej, ak jej nepredídete, môže dôjsť k usmrtieniu alebo vážnemu úrazu.



VÝSTRAHA Označuje nebezpečnú situáciu, pri ktorej, ak jej nepredídete, môže dôjsť k ľahkému alebo miernemu úrazu.



VAROVANIE

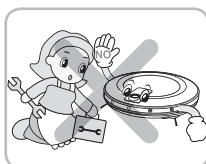

Pre vašu bezpečnosť nevyberajte zo zariadenia HOM-BOT batériu. Ak potrebujete vymeniť batériu v zariadení HOM-BOT, vezmite ho do najbližšieho autorizovaného servisného strediska alebo k predajcovi spoločnosti LG Electronics, kde vám poradia. Neuposúchnutie tohto varovania môže spôsobiť požiar alebo poruchu výrobku.

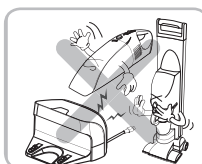

Nikdy nepoužívajte zariadenie HOM-BOT s batériou a/alebo domácou stanicou z akéhokoľvek iného výrobku ako zo zariadenia HOM-BOT.

Ak to urobíte, môže dôjsť k požiaru alebo poruche výrobku.

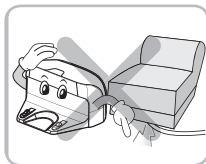

Ubezpečte sa, že sieťový kábel domácej stanice nie je pritlačený pod ťažkým predmetom alebo poškodený kontaktom s ostrými predmetmi. Neuposúchnutie tohto varovania môže spôsobiť úraz elektrickým prúdom, požiar alebo poruchu výrobku. Ak je sieťový kábel zlomený, nezapájajte ho do siete. Vezmite výrobok do autorizovanej servisnej dielne spoločnosti LG Electronics.

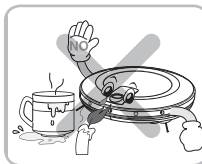

Nepoužívajte zariadenie HOM-BOT, ak sú na podlahe umiestnené sviečky alebo krehké predmety.

Ak to urobíte, môže dôjsť k požiaru alebo poruche výrobku.

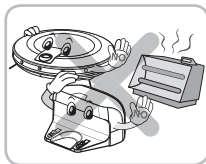

Neumiestňujte domácu stanicu a zariadenie HOM-BOT do blízkosti vykurovacieho zariadenia.

Ak to urobíte, môže dôjsť k deformácii výrobku, požiaru alebo poruche výrobku.

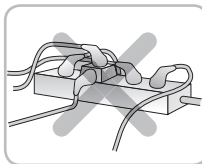

Vždy používajte samostatnú zásuvku.

Ak je k zásuvke naraz pripojených viacero spotrebičov, môžu vytvoriť dostatok tepla na vznik požiaru.

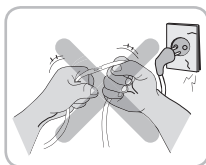

Nezohýbajte sieťovú zástrčku nasilu. Nepoužívajte sieťovú zástrčku, ak je poškodená alebo uvoľnená.

Ak to urobíte, môže dôjsť k požiaru alebo poruche výrobku.

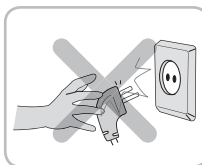

Pri vyťahovaní sieťovej zástrčky vždy ťahajte za zástrčku, nie za kábel. Pri vyťahovaní sieťovej zástrčky sa nedotýkajte kolíkov prstami.

Ak to urobíte, môže dôjsť k úrazu elektrickým prúdom.

BEZPEČNOSTNÉ OPATRENIA

! VAROVANIE



Nedotýkajte sa sieťovej zástrčky mokrými rukami.

Ak to urobíte, môže dôjsť k úrazu elektrickým prúdom.

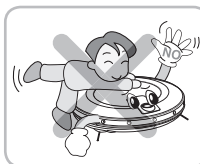

Vždy zaistíte, aby sa deti alebo domáce zvieratá nemohli s robotom hrať alebo na ňom sedieť. Robot nepoužívajte, pokiaľ z neho visí akýkoľvek predmet.

Ak to neurobíte, môže dôjsť k požiaru alebo poruche výrobku.

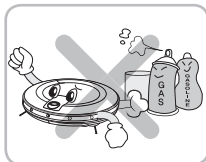

Na zariadenie HOM-BOT nestríekajte, ani do jeho blízkosti neumiestňujte horľavé materiály, povrchovo aktívne látky alebo pitnú vodu.

Ak to urobíte, môže dôjsť k požiaru alebo poruche výrobku.

* Horľavé materiály: benzín, riedidlo atď.
* Povrchovo aktívne látky: čistiace prostriedky, výrobky do kúpeľa atď.

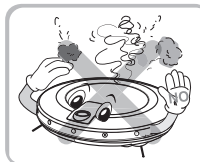

Ihneď vypnite napájanie, ak zo zariadenia HOM-BOT vychádza akýkoľvek nezvyčajný zvuk, zápach alebo dym.

Ak to neurobíte, môže dôjsť k požiaru alebo poruche výrobku.

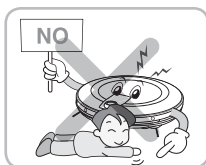

Nedávajte žiadnu časť tela, napríklad ruku alebo nohu, pod kefu alebo kolesá zariadenia HOM-BOT, keď sa používa.

Ak to urobíte, môže dôjsť k úrazu alebo poškodeniu výrobku.



Nepoužívajte zariadenie HOM-BOT v miestnosti, v ktorej spí dieťa.

Ak to urobíte, môže dôjsť k úrazu alebo poškodeniu výrobku.



Nepoužívajte zariadenie HOM-BOT na úzkom a vysokom nábytku, napríklad na šatníku, chladničke, stolíku, stole atď.

Ak to urobíte, môže dôjsť k úrazu, poruche výrobku alebo poškodeniu, ktoré nie je kryté zárukou.

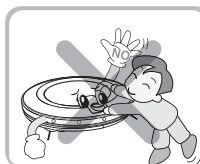

Nenechávajte deti alebo domáce zvieratá v blízkosti zariadenia HOM-BOT bez dozoru.

Ak to neurobíte, môže dôjsť k požiaru alebo poruche výrobku.

! VÝSTRAHA

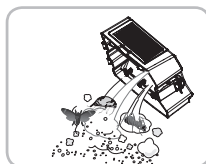

Zásobník na nečistoty často vyprázdňujte a udržiavajte ho v čistote.

Prach nahromadený v zásobníku na nečistoty môže spôsobiť alergie a môže obsahovať škodlivý hmyz.

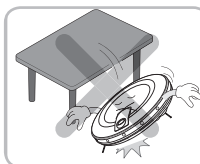

Zariadenie HOM-BOT nehádzte ani ho nevystavujte silným nárazom.

Ak to urobíte, môže dôjsť k úrazu alebo k poruche výrobku, ktorá nie je krytá zárukou.

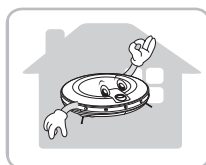

Zariadenie HOM-BOT používajte iba vnútri.

Používanie vonku môže spôsobiť poruchu výrobku a neopraviteľné poškodenie zariadenia.



Nevystavujte zariadenie HOM-BOT nízkym teplotám (menej ako -5°C) na dlhý čas.

Ak to urobíte, môže dôjsť k poruche výrobku.

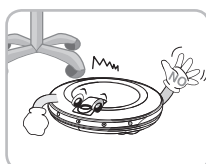

Zariadenie HOM-BOT môže počas prevádzky naraziť do nábytku, napr. do nôh stoličiek, nôh stolov, tenkého a dlhého nábytku, atď.

Pre rýchlejšiu a čistejšiu prevádzku položte stoličky na stôl.

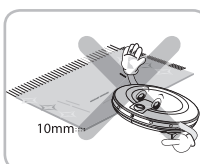

Čistenie nebude plynulé na kobercoch so strapcami alebo na kobercoch hrubších ako 10 mm.

Pred použitím výrobku môže byť praktickejšie tieto predmety usporiadať.

BEZPEČNOSTNÉ OPATRENIA

! VÝSTRAHA

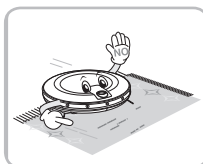

Vo výnimočných prípadoch môže kefa zariadenia HOM-BOT poškodiť koberec. Ak sa to stane, ihneď zastavte čistenie.

Ak má koberec dlhé strapce, môže dôjsť k ich poškodeniu.

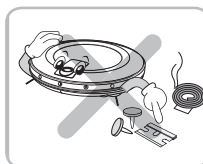

Nenechávajte zariadenie HOM-BOT zmetať kvapalné látky, žiletky, pripínáčky, triesky atď.

Tieto predmety môžu spôsobiť poruchu výrobu.

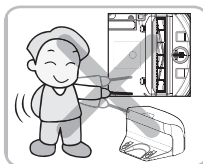

Nedovoľte, aby hlavný rám a nabíjací terminál domácej stanice prišli do kontaktu s kovovými predmetmi.

Ak to urobíte, môže dôjsť k poruche výrobu.

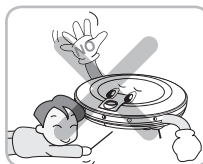

Nevkladajte ostré predmety do otvoru nadzvukového snímača zariadenia HOM-BOT.

Ak to urobíte, môže dôjsť k poruche výrobu.



Do zariadenia HOM-BOT nenalievajte vodu, čistiace prostriedky atď.

Ak to urobíte, môže dôjsť k poruche výrobu. Na zariadenie HOM-BOT neumiestňujte vodu ani čistiace prostriedky. Ak sa do zariadenia HOM-BOT dostanú kvapaliny, vypnite napájanie a kontaktujte predajného zástupcu alebo stredisko starostlivosti o zákazníkov spoločnosti LG Electronics.

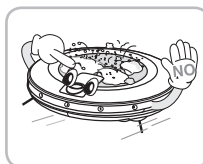

Nepoužívajte zariadenie HOM-BOT, keď je zásobník na nečistoty úplne plný.

Ak to urobíte, môže dôjsť k poruche výrobu.

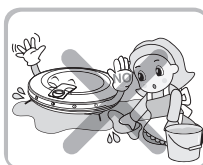

Ak je podlaha mokrá alebo sú na nej mokré miesta, pred používaním zariadenia HOM-BOT ich utrite. Nepoužívajte zariadenie HOM-BOT na mokrom povrchu.

Ak to nedodržíte, môže dôjsť k poruche výrobu.

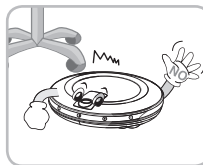

Keď je čistiaci robot v prevádzke, môže naraziť do nôh stoličiek, stolíkov a stolov alebo do iných tenkých kusov nábytku.

Pre rýchlejšie a lepšie čistenie položte jedálenské stoličky na jedálenský stôl.



Tip

Pred použitím skontrolujte nasledovné body:

- Z miestnosti, ktorú chcete vyčistiť, odstráňte krehké alebo nepotrebné predmety. Napríklad odneste drahú keramikú a cennosti z podlahy.
- Nepoužívajte tento výrobok v miestnosti, v ktorej spí dieťa samo. Dieťa sa môže poraniť.
- Skontrolujte, či je batéria dostatočne nabitá a ak nie je, nabite ju.
- Keď sa zásobník na nečistoty naplní, vyprázdnite ho.
- Zavrite dvere na všetkých miestnostiach, do ktorých nechcete, aby zariadenie HOM-BOT vošlo. Počas čistenia môže zariadenie HOM-BOT vojsť do inej miestnosti a pokračovať v čistení.
- Pred čistením z podlahy odstráňte akúkoľvek vlhkosť.
- Z podlahy odstráňte všetky káble alebo dlhé šnúry.
- Z podlahy odstráňte káble, popruhy, uteráky, ponožky atď., aby sa nezachytili v kefe.
- Čistenie nebude plynulé na kobercoch so strapcami alebo na kobercoch hrubších ako 8 mm. Môže byť praktickejšie odstrániť alebo zmeniť polohu týchto koberčekov alebo kobercov pred použitím výrobu.

Vezmite na vedomie, že tento výrobok nie je určený na použitie v dielňach, komerčných úradoch, garážach alebo vo vonkajšom prostredí. Je určený iba na bežné vnútorné použitie v domácnosti.

PRIBALENÉ K VÝROBKU

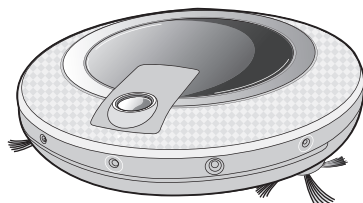

HOM-BOT



Dial'kový ovládač

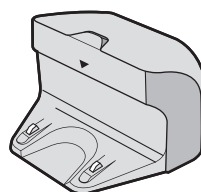

Domáca stanica

► Obrázky sa môžu líšiť od aktuálnych predmetov.

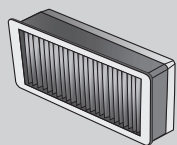

Filter zásobníka na nečistoty (náhradný)



Stručná príručka



Návod na obsluhu

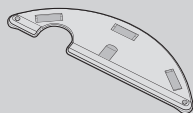

Doska mopu

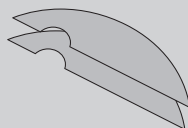

Mop s ultra mikrov-
láknami (2 ks)

(na požiadanie)



Batéria pre dial'kový ovládač
(2 ks, typ AAA)

POPIS DIELOV - HOM-BOT

Zobrazenie plánu

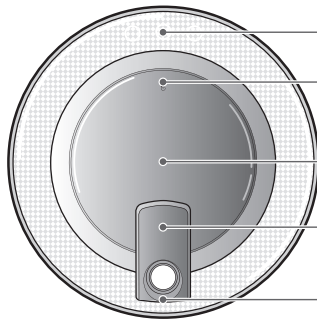

- Tlačidlo manipulácie
- Tlačidlo krytu zásobníka na nečistoty
- Kryt zásobníka na nečistoty
- Signalizačné stavové svetlo
- Snímací senzor domácej stanice a prijímací senzor diaľkového ovládača

Pohl'ad spredu

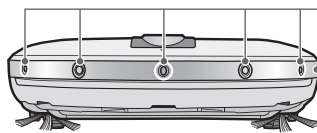

- Ultrazvukový snímač
- Okno snímača na zisťovanie prekážok

Pohl'ad zozadu



- Vetrací otvor

Pohl'ad zospodu

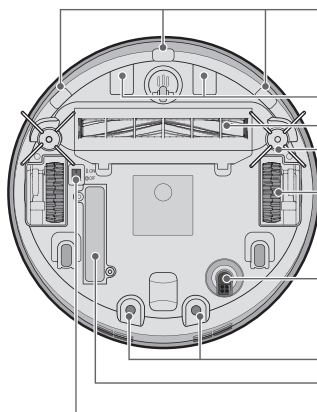

- Snímač na detekciu strmého zrázu
- Nabíjací terminál
- Kefa
- Bočná kefa
- Koleso
- Snímač dolnej kamery
- Upevňovací hák dosky mopu
- Batéria
- Hlavný vypínač

► Obrázky sa môžu líšiť od aktuálnych predmetov.

POPIS DIELOV – DOMÁCA STANICA / ZÁSObNÍK NA NEČISTOTY

Domáca stanica

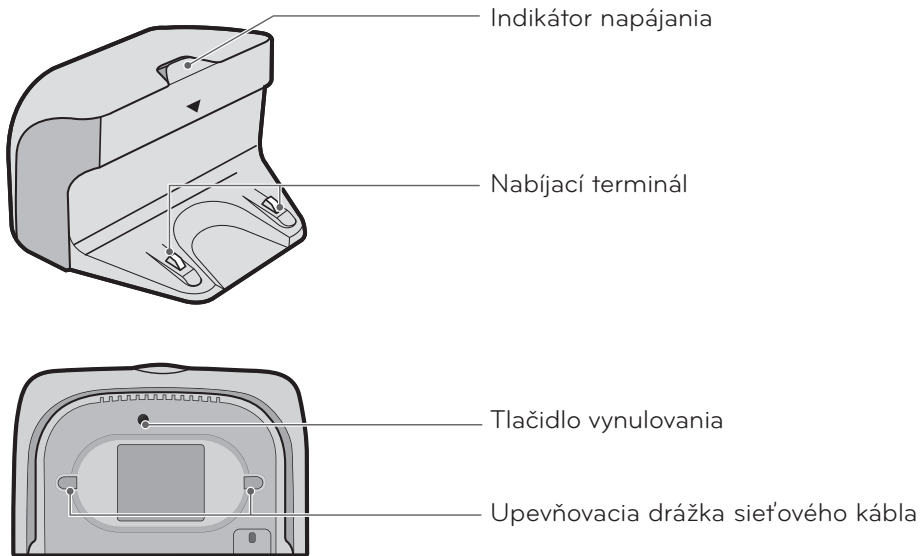

Zásobník na nečistoty

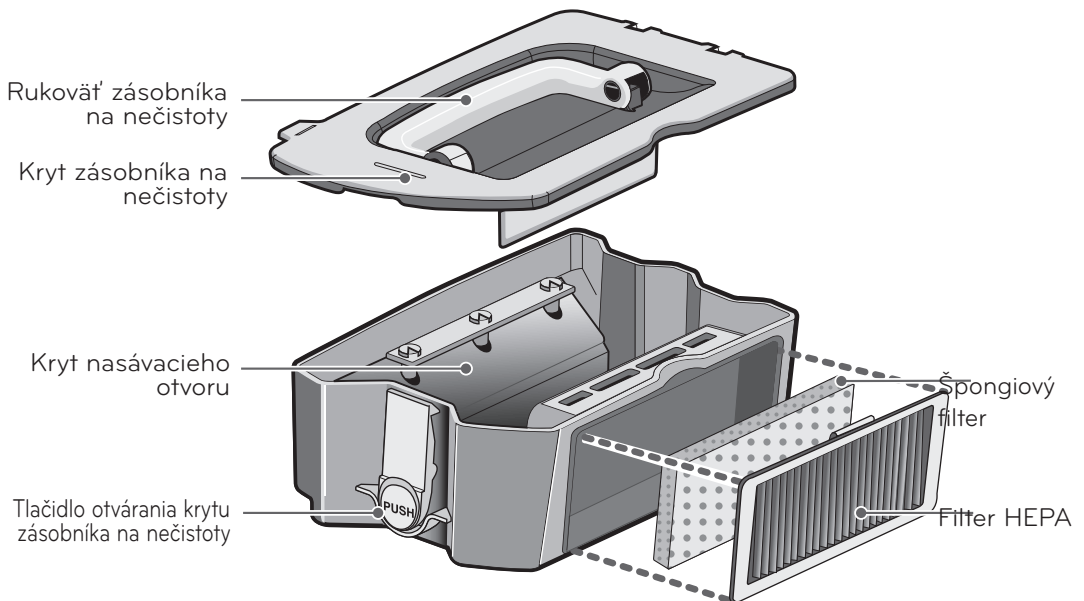

► Obrázky sa môžu líšiť od aktuálnych predmetov.

FUNKCIE TLAČIDIEL - HOM-BOT

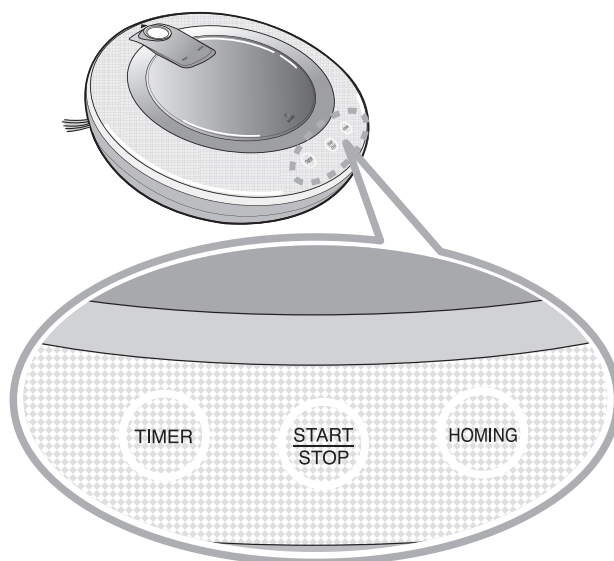

TIMER (ČASOVAČ)

- Použite tlačidlo TIMER (ČASOVAČ) pre spustenie čistenia po uplynutí nastaveného času.
- Časovač sa dá nastaviť od 1 do 12 hodín.
- Tlačidlo časovača funguje iba vtedy, keď je zariadenie HOM-BOT pripojené k domácej stanici. Pri nastavovaní funkcie časovača vždy pripojte zariadenie HOM-BOT k domácej stanici.

START/STOP (Spustiť/ Zastaviť)

- Tlačidlo START/STOP (Spustiť/Zastaviť) slúži na zapnutie/vypnutie zariadenia HOM-BOT alebo na zapnutie/vypnutie čistenia.
- Stlačte tlačidlo START/STOP (Spustiť/Zastaviť), keď je zariadenie HOM-BOT zapnuté a automaticky sa spustí čistenie.
- Ak tlačidlo START/STOP (Spustiť/Zastaviť) stlačíte počas automatického čistenia, zariadenie HOM-BOT preruší čistenie.
- Stlačením tlačidla START/STOP (Spustiť/Zastaviť) približne na dve sekundy zariadenie HOM-BOT vypnete.
- Tým sa zariadenie HOM-BOT prepne do pohotovostného režimu.
- Ak tlačidlo stlačíte v režime časovača, nastavenie časovača sa zruší.

HOMING (DOMOV)

- Ak stlačíte tlačidlo HOMING (Domov), zariadenie HOM-BOT sa presunie do domácej stanice na nabitie batérie.
- Po dokončení čistenia alebo ak je batéria takmer vybitá sa zariadenie automaticky presunie do domácej stanice na nabitie batérie aj bez stlačenia tlačidla HOMING (Domov).
- Ak v ceste k domácej stanici zavádzajú prekážky, zariadenie HOM-BOT nemusí byť schopné nájsť jej signál a vrátiť sa k nej.

FUNKCIE TLAČIDIEL – DIAL'KOVÝ OVLÁDAČ

Start (Štart)

Zariadenie HOM-BOT začne s čistením

Smerové tlačidlo

Zariadenie HOM-BOT sa bude pohybovať podľa želania používateľa: dopredu, dozadu, dol'ava a doprava za účelom čistenia.

Spot (Miesto)

Čistenie sa sústreďí na oblasť v rámci približne 1 m.

Vysávanie cik-cak a potom rozšírenie priestoru

Roboking bude vysávať počas manévrovania cik-cak spôsobom a potom zväčší vysávanú plochu.

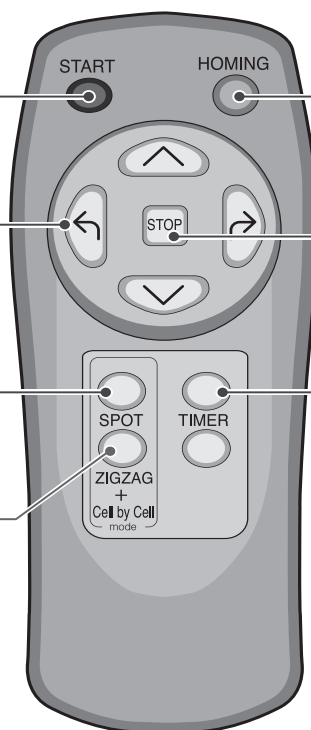

Charging (Nabíjanie)

Zariadenie HOM-BOT sa presunie do domácej stanice na nabitie.

Stop (Zastavenie)

Ak je zariadenie HOM-BOT v prevádzke, zastaví sa. Ak bolo nastavené čistenie pomocou časovača, časovač sa zruší.

Timer (Časovač)

Časovač sa dá nastaviť od 1 do 12 hodín vopred.



Tip

- Napájanie zariadenia HOM-BOT sa nedá zapnúť dial'kovým ovládačom.
- Ak chcete zapnúť napájanie, použite tlačidlo START/STOP (Spustiť/Zastaviť) na vrchu zariadenia HOM-BOT.
- Ak chcete vykonať bodové čistenie, čistenie pomocou časovača, čistenie v štýle cik-cak a čistenie v štýle priestorovej expanzie, najskôr musíte zastaviť prevádzku zariadenia HOM-BOT.
- Ak je hlavný vypínač na spodnej strane zariadenia HOM-BOT vypnutý, dial'kový ovládač nebude fungovať a batéria sa nedá nabíjať.
- Ak je hlavný vypínač na spodnej strane zariadenia HOM-BOT vo vypnutej polohe, pri manuálnom umiestnení zariadenia do domácej stanice zabliká stavový displej a zaznie signál, ktorý signalizuje, že hlavný vypínač je vypnutý.

ZOBRAZOVANÉ INFORMÁCIE O STAVE

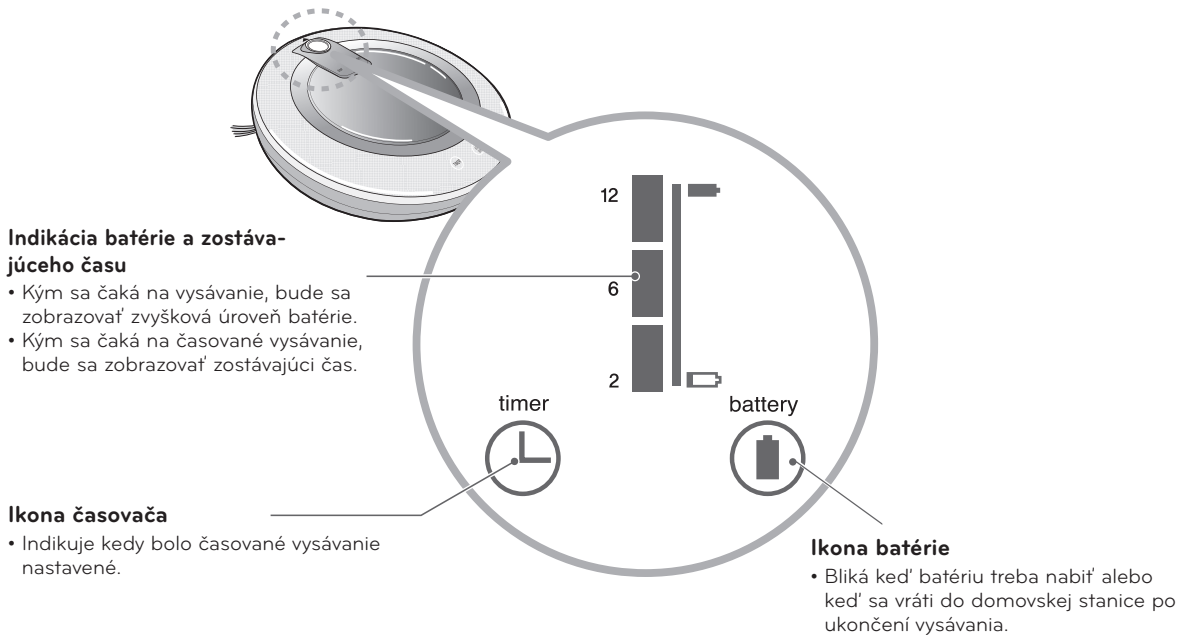

- Tip** • Ak chcete zrušiť nastavenie časovača, stlačte gombík STOP na diaľkovom ovládaní alebo gombík START/STOP na Robokingu.

Pred čistením skontrolujte nasledovné body

- Nepoužívajte toto zariadenie v miestnosti, v ktorej je dieťa samo. Dieťa sa môže poraniť.
- Z miestnosti, ktorú chcete vyčistiť, odstráňte krehké alebo nepotrebné predmety. Odnesite najmä drahú keramiku a cennosti z podlahy.
- Odstráňte všetku vlhkosť, ktorá sa môže nachádzať na podlahe.
- Z podlahy odstráňte káble, popruhy, uteráky, ponožky atď., aby sa nezachytili v kefe.
- Skontrolujte, či je batéria dostatočne nabitá a ak nie je, nabite ju.
- Ak je zásobník na nečistoty plný, vyprázdnite ho.
- Zavrite dvere na všetkých miestnostiach, do ktorých nechcete, aby zariadenie HOM-BOT vošlo. Počas čistenia môže zariadenie HOM-BOT vojsť do inej miestnosti a pokračovať v čistení.

Vloženie batérie do diaľkového ovládača

1. Otvorte kryt batérie zdvihnutím zadného háčika diaľkového ovládača.
2. Vložte dve batérie typu AAA, pričom dávajte pozor na polaritu (+ a -).
3. Úplne zatvorte kryt batérií, aby batérie nevypadli.

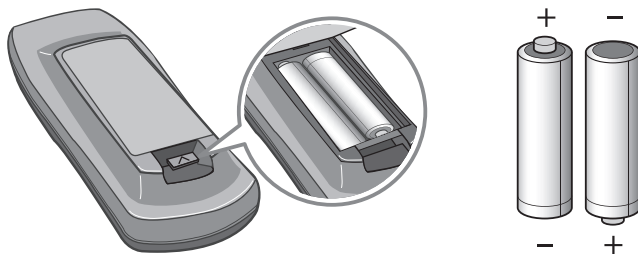

Opatrenia pri používaní diaľkového ovládača

- Naraz stláčajte iba jedno tlačidlo.
- Diaľkový ovládač nehádzte ani ho nevystavujte silným nárazom.
- Neskladujte ho v blízkosti zariadení, ktoré vydávajú teplo, oheň alebo horúci vzduch.
- Niektoré fluorescenčné lampy, napríklad fluorescenčné lampy s vlnovou dĺžkou 3, môžu narušiť aktiváciu diaľkového ovládača. Preto ho používajte čo najďalej od takýchto lúčov.
- Ak je počas prevádzky diaľkový ovládač príliš ďaleko od zariadenia HOM-BOT, nemusí fungovať správne. Používajte zariadenie do vzdialenosti 3 m od zariadenia HOM-BOT, ak sa to dá.

PREHĽAD

1

Nainštalujte domácu stanicu. (strana 13)

Pripojte napájaciu zástrčku do zásuvky a umiestnite stanicu k stene. Ak domáca stanica nemá napájanie, zariadenie HOM-BOT sa nenabije.

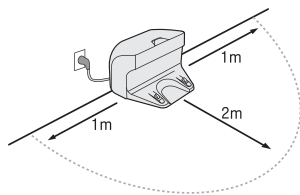

2

Zapnite napájanie zariadenia HOM-BOT. (strana 14)

Zapnite hlavný vypínač umiestnený na spodnej strane zariadenia HOM-BOT a stlačením horného tlačidla START/STOP (Spustiť/Zastaviť) zapnete elektrické napájanie.

*Ak elektrické napájanie nie je zapnuté, pozrite si stranu 14.

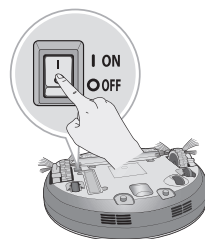

3

Zapnite čistenie. (strana 15)

Stlačte ešte raz tlačidlo START/STOP (Spustiť/Zastaviť), keď je zariadenie HOM-BOT zapnuté. Budete počuť zvuk čistenia a čistenie sa začne.

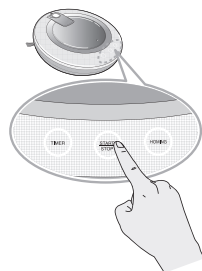

4

Automatické nabitie. (strany 16 - 17)

Zariadenie HOM-BOT si samo vykoná diagnostiku a automaticky sa vráti k domácej stanici na nabitie pred úplným vybitím batérie. Nabitie batérie môže trvať až tri hodiny.

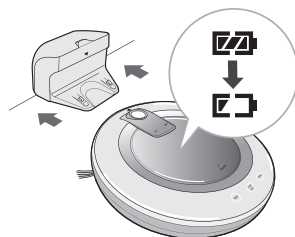

5

Použite metódy čistenia a pomocné funkcie. (strana 18 - 21)

Diaľkového ovládača sa dá zvoliť metóda čistenia a dá sa použiť pomocná funkcia. Z metód čistenia sa dá zvoliť čistenie štýlom cik-cak alebo štýlom priestorovej expanzie a z pomocných funkcií sa dá použiť manuálne čistenie, bodové čistenie, funkcia časovača a čistenie mopom s ultra mikrovlnkami.

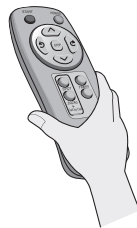

AKO NAINŠTALOVAŤ DOMÁCU STANICU

Ako nainštalovať domácu stanicu

1. Umiestnite domácu stanicu k stene, aby ste predišli posúvaniu počas dokovania, na tvrdej rovnej podlahe. Odstráňte predmety vo vzdialenosti 1 m napravo a naľavo a 2 m pred stanicou.

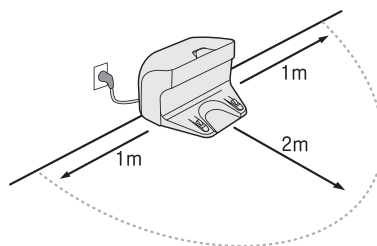
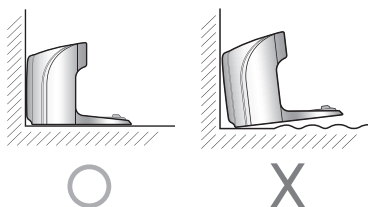

2. Zastrčte sieťový kábel do zásuvky.

Oviňte sieťový kábel okolo pevného vešiaka na zadnej strane domácej stanice alebo pozdĺž povrchu steny, aby v smere jazdy zariadenia HOM-BOT neboli žiadne prekážky.

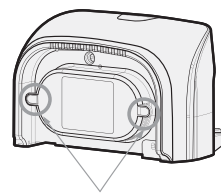
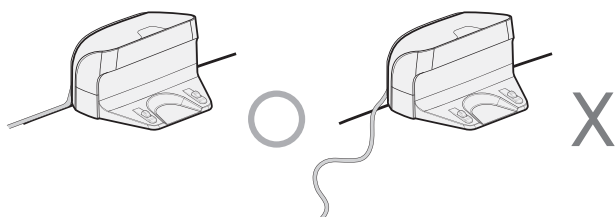

Upevňovacia drážka sieťového kábla

3. Upevnite domácu stanicu k stene, aby sa nehýbala.

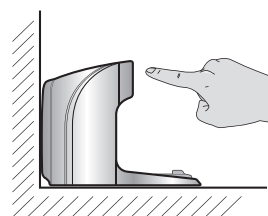

- Tip**
- Domácu stanicu nechajte vždy pripojenú k el. sieti. Ak domáca stanica nie je pripojená, zariadenie HOM-BOT sa k nej nevráti pre automatické nabíjanie.
 - Nepoužívajte domácu stanicu, ak má poškodený kábel alebo zástrčku, ak nefunguje správne alebo ak je poškodená alebo spadla. Aby ste predišli akémukoľvek riziku úrazu elektrickým prúdom, kábel musí vymeniť spoločnosť LG Electronics alebo kvalifikovaný servisný zamestnanec.

AKO ZAPNÚŤ A VYPNÚŤ NAPÁJANIE

Zapnutie hlavného napájania

Ak chcete zapnúť napájanie, otočte zariadenie HOM-BOT spodnou stranou nahor na hladkom/mäkkom povrchu a skontrolujte, či je hlavný vypínač zapnutý.

Ak je hlavný vypínač vypnutý, zapnite ho.

- * Pri zapínaní hlavného vypínača nestlačte tlačidlo nachádzajúce sa v hornej časti zariadenia HOM-BOT. Prevádzka tlačidla sa môže oneskoriť.
- * Hlavný vypínač vypnite, ak zariadenie HOM-BOT nebudete používať dlhý čas, aby ste šetrili batériu.
- * Kryt hlavného vypínača sa používa na ochranu vypínača pred prachom. Nezabudnite kryt vždy nasadiť.

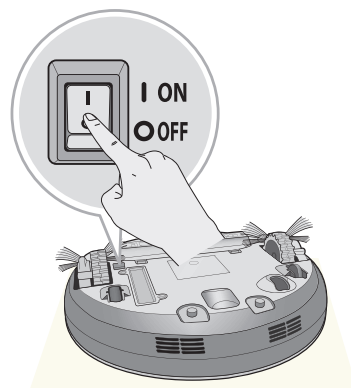

Zapnutie z pohotovostného režimu.

Keď zariadenie HOM-BOT nie je v domácej stanici a je v pohotovostnom režime, stlačte tlačidlo START/STOP (Spustiť/Zastaviť) na viac ako 1 sekundu. Zariadenie HOM-BOT sa zapne a zaznie melódia.

- * Ak sa napájanie zapne, keď zariadenie HOM-BOT nie je v domácej stanici, a po dobu desať minút nič neurobíte, napájanie sa automaticky vypne, aby sa znížilo vybíjanie batérie.

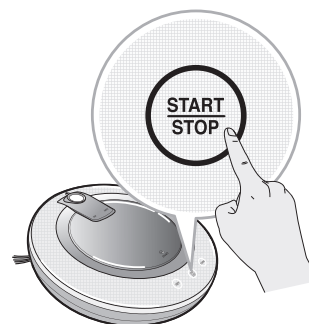

Vypnutie napájania

Stlačte tlačidlo START/STOP (Spustiť/Zastaviť) na dve sekundy, keď je zariadenie HOM-BOT zapnuté. Pri vypnutí napájania zaznie melódia.



Tip

- Napájanie sa možné vypnúť vzhľadom k statickej elektrine počas prevádzky.
 - Ak dôjde k vypnutiu napájania, vypnite hlavný vypínač a následne ho zapnite.
- Ak sa napájanie nedá zapnúť, postupujte nasledovne.
 - Zapnite hlavný vypínač a počkajte viac ako 3 sekundy.
 - Stlačte tlačidlo START/STOP (Spustiť/Zastaviť), keď je hlavný vypínač zapnutý.
 - Ak sa napájanie nezapne alebo ak sa nič nezobrazí, iba zaznie zvuk „cinknutia“, dajte zariadenie HOM-BOT do domácej stanice.
 - Ak sa neprejaví žiadna zmena ani po pripojení zariadenia HOM-BOT k domácej stanici, stlačte tlačidlo vynulovania umiestnené na zadnej strane domácej stanice, keď je k stanici pripojené zariadenie HOM-BOT.

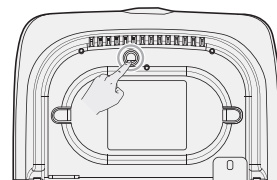
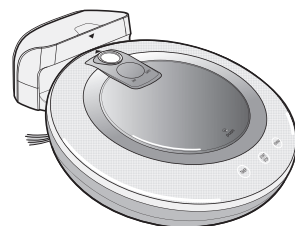

AKO ZAPNÚŤ A VYPNÚŤ ČISTENIE

Používanie tlačidiel na zariadení HOM-BOT

Po zapnutí zariadenia HOM-BOT spustíte čistenie stlačením tlačidla START/STOP (Spustiť/Zastaviť). Zaznie melódia a začne sa čistenie.

Ak chcete zastaviť čistenie, počas čistiaceho cyklu stlačte tlačidlo START/STOP (Spustiť/Zastaviť).

※ Ak stlačíte tlačidlo START/STOP (Spustiť/Zastaviť), keď je napájanie zariadenia HOM-BOT vypnuté, napájanie sa zapne. Pre spustenie čistenia stlačte tlačidlo START/STOP (Spustiť/Zastaviť) ešte raz.

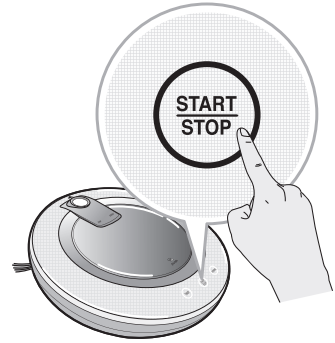

SLOVAK

Používanie diaľkového ovládača

Po zapnutí zariadenia HOM-BOT stlačte tlačidlo START (Spustiť) na diaľkovom ovládači. Zaznie melódia a začne sa čistenie.

Ak chcete zastaviť čistenie, počas čistiaceho cyklu stlačte tlačidlo STOP (Zastaviť).

※ Zariadenie HOM-BOT sa nedá zapnúť z pohotovostného režimu pomocou diaľkového ovládača, ak je napájanie zariadenia HOM-BOT vypnuté. Ak je napájanie vypnuté, zapnite ho stlačením tlačidla START/STOP (Spustiť/Zastaviť) na hornej strane zariadenia HOM-BOT; potom môžete používať diaľkový ovládač.



- ※ Keď stlačíte tlačidlo START (Spustiť) na hlavnom zariadení alebo na diaľkovom ovládači, zariadenie HOM-BOT začne čistenie v režime priestorovej expanzie.
- ※ Počas čistenia môže dochádzať ku kolíziám, ak snímač nedokáže detegovať predmety kvôli ich tvaru. Ak sa to stane, aktivuje sa vnútorný snímač detekcie kolízie a zapne sa pohyb dozadu.
- ※ Ak je zariadenie HOM-BOT nastavené na začatie čistenia na mieste mimo domácej stanice, položte ho na rovnú podlahu, aby nedošlo k poruche snímača detegujúceho prekážky. Okrem toho začnite s čistením z miesta, na ktorom sa nenachádzajú žiadne prekážky, napr. závesy alebo steny, do vzdialenosti 30 cm od zariadenia HOM-BOT.

✓ **Tip** Pre čo najlepšie výsledky:

- Zbežne skontrolujte, či v oblasti, ktorá sa má čistiť, sa nenachádzajú veľké a malé predmety, ktoré môžu zariadeniu HOM-BOT spôsobiť problémy.
- Ak sa čistenie začne, keď je zariadenie HOM-BOT v domácej stanici, zariadenie sa môže rýchlo vrátiť do domácej stanice, keďže aktuálna domáca poloha bola presne prečítaná.

AKO NABÍJAŤ BATÉRIU

Automatické nabíjanie

Zariadenie HOM-BOT sa vráti do domácej stanice na konci čistiacieho cyklu, alebo keď je batéria takmer vybitá.

- * Ak sa zariadeniu HOM-BOT nepodarí pripojiť sa k domácej stanici na prvý pokus, bude sa o to pokúšať znovu, kým sa úspešne nepripojí.
- * Keď zariadenie HOM-BOT vyčistí všetky miesta, ktoré môže vyčistiť, vráti sa do domácej stanice, aj keď je batéria ešte dostatočne nabitá.

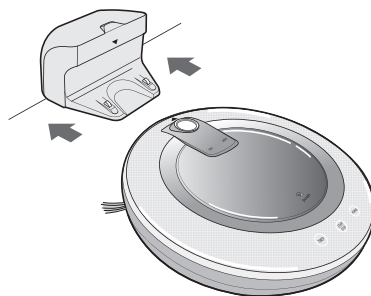

Manuálne nabíjanie

Ak používate zariadenie HOM-BOT po prvýkrát, alebo ak chcete nabíť batériu prerušením čistenia, môžete ju nabíť manuálne.



Metóda 1. Pripojte zariadenie HOM-BOT k domácej stanici tak, že zarovnáte dve šípky na zariadení HOM-BOT a domácej stanici. Zaznie melódia a začne sa nabíjanie.

- * Keď je zariadenie HOM-BOT pripojené k domácej stanici a opakovane zaznieva zvuk „cinknutia“, skontrolujte a ubezpečte sa, či hlavný vypínač na spodnej strane zariadenia HOM-BOT je v polohe ON (Zapnuté).



Metóda 2. Keď stlačíte tlačidlo HOMING (Domov) na diaľkovom ovládači alebo na zariadení HOM-BOT, nabíjanie sa začne automaticky, keď sa zariadenie HOM-BOT vráti do domácej stanice.

- * Ak je zariadenie HOM-BOT vo vzdialenosti do 10 cm od prednej časti nabíjacieho terminálu a napájanie je zapnuté, automaticky sa vráti do domácej stanice a začne sa nabíjanie.

Tip Pri používaní domácej stanice dbajte na nasledovné bezpečnostné opatrenia:

- Ak sa v nabíjacom termináli zachytí cudzí materiál, nabíjanie nemusí prebiehať plynule. Z času na čas utrite terminál suchou handričkou (najskôr však odpojte sieťovú zástrčku od elektriny).
- Aby ste predišli úrazu elektrickým prúdom, nedotýkajte sa nabíjacieho terminálu žiadnymi kovovými predmetmi.
- Aby ste predišli požiaru alebo úrazu elektrickým prúdom, domácu stanicu nikdy nerozoberajte ani neupravujte.
- Neumiestňujte domácu stanicu ani sieťovú zástrčku do blízkosti vykurovacieho zariadenia.

AKO NABÍJAŤ BATÉRIU

Indikátor zvyšného nabitia batérie

Zvyšné nabitie batérie sa dá skontrolovať pomocou indikátorov nabitia, ktoré signalizujú nabitie nasledovne:

- Počas nabíjania budú indikátory zvyšného nabitia blikať.
- Keď sa nabíjanie v domácej stanici ukončí, bude svietiť iba ikona batérie, aby sa ušetrila energia.
- Ikona batérie bude blikať, ak bude potrebné nabitie batérie.

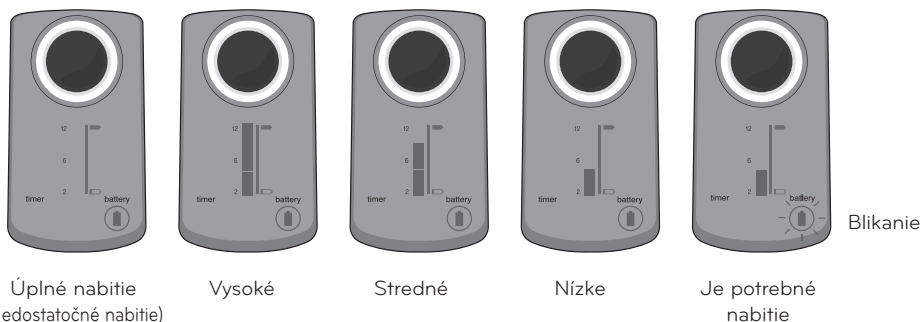

Ak batéria nie je nabitá

Kontrola 1. Ak sa batéria nenabíja ani vtedy, keď je zariadenie HOM-BOT pripojené k domácej stanici, skontrolujte nasledovné body.

- Hlavný vypínač na spodnej strane zariadenia HOM-BOT jedenkrát vypnite a potom znovu zapnite.
- Odpojte a znovu pripojte napájaciu zástrčku na domácej stanici.
- Utrite terminál na domácej stanici suchou handričkou.

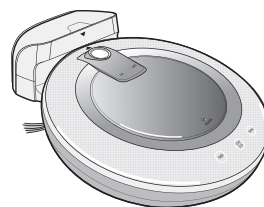

Kontrola 2. Ak sa batéria stále nenabíja ani po predošlej kontrole, skúste postupovať nasledovne.

- Pripojte zariadenie HOM-BOT k domácej stanici.
- Stlačte tlačidlo vynulovania na zadnej strane domácej stanice na tri sekundy.

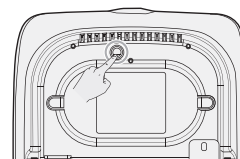

※ Ak sa "CINKNUTIE" zopakuje po pripojení hlavnej jednotky na domovskú stanicu, skontrolujte hlavný vypínač.

REŽIMY VYSÁVANIA

Vysávanie rozširovaním priestoru

Po stlačení gombíka START na hlavnej jednotke alebo na diaľkovom ovládaní, pracuje Roboking v režime vysávania rozširovaním priestoru.

1. etapa: Vysávať sa bude priestor maximálne 3 m x 3 m (9,84 stopy x 9,84 stopy). (Aktuálny rozmer priestoru sa bude meniť podľa tvaru interiéru domu.)
2. etapa: Vnútro priestoru sa bude vysávať cik-cak spôsobom.

Po ukončení 1. a 2. etapy sa zariadenie premiestni na nasledujúci vysávací priestor a etapy sa budú opakovať pokiaľ sa nepovysáva celý vnútorný priestor domu.

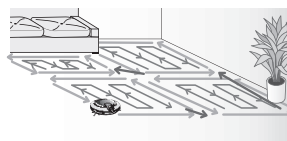
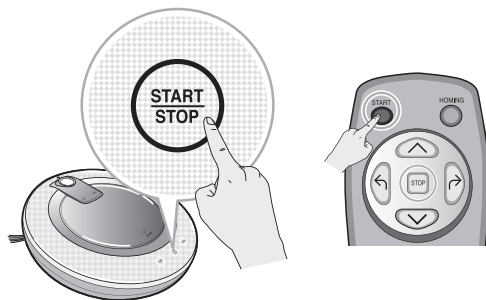

Gombík vysávania cik-cak a potom rozširovania priestoru

Roboking najskôr postupuje cik-cak režimom vysávania a potom sa prepne do režimu rozširovania priestoru rozdelením priestoru na čiastkové štvorce čím sa vnútro domu dôkladne povysáva.

1. Stlačte na diaľkovom ovládaní gombík ZIGZAG (CIK-CAK) a Cell by Cell (Bunka po bunke). Vysávanie cik-cak a potom rozširovanie priestoru'
2. Roboking čistí celkom 6m plochy v režime cik-cak vysávania tak, že povysáva 3 m na ľavej strane až kým nenarazí do steny.
3. Po vysávaní smerom doľava sa Roboking vráti do počiatočného bodu a vysáva smerom doprava až kým nenarazí do steny čím vyčistí celkovú plochu 6 m po ukončení cik-cak režimu vysávania.
4. A potom sa Roboking prepne do režimu vysávania rozširovaním priestoru, ktorý je automatickým režimom vysávania.

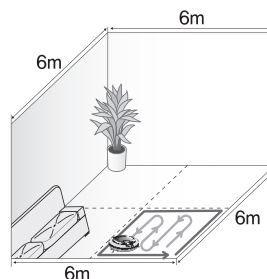
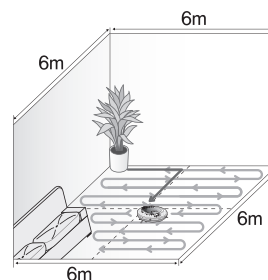

Tip • Režim vysávania sa dá zmeniť len diaľkovým ovládaním.

POMOCNÉ REŽIMY ČISTENIA

Manuálne čistenie

Táto metóda čistenia zahŕňa ručný posun zariadenia HOM-BOT stláčaním smerových tlačidiel (so šípkami) na diaľkovom ovládači.

Vnútorňý priestor bude vyčistený zariadením HOM-BOT, keď sa bude pohybovať dopredu, dozadu alebo otáčať doľava a doprava podľa vstupu zo smerových tlačidiel.

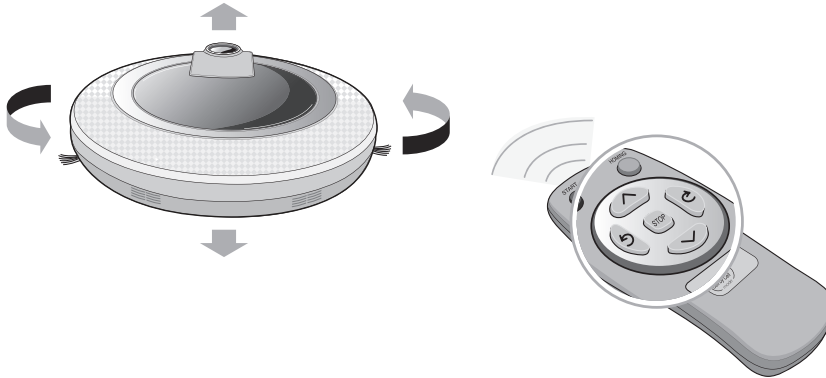

Bodové čistenie

Túto metódu čistenia použijete, keď je potrebné koncentrované čistenie malého priestoru v interiéri.

Po presunutí zariadenia HOM-BOT na miesto, ktoré sa má vyčistiť, stlačte tlačidlo SPOT (Miesto) na diaľkovom ovládači. Na zariadení HOM-BOT sa rozsvieti ikona bodového čistenia a vykoná sa koncentrované čistenie miesta s polomerom 1 m.

* Počas nabíjania tlačidlo bodového čistenia na diaľkovom ovládači nefunguje.

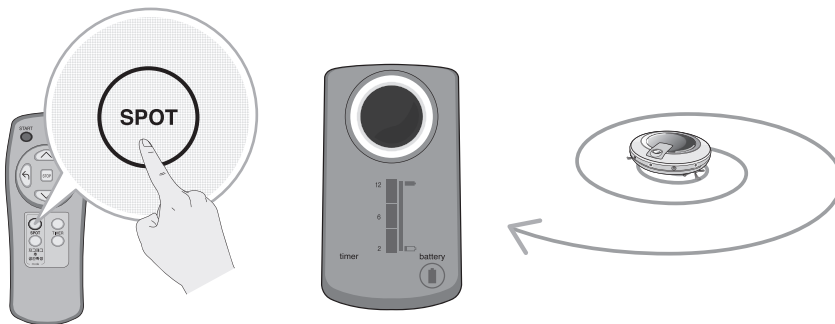

ČASOVANÉ VYSÁVANIE

Roboking sa dá naprogramovať, že začne vysávať po určitom čase. Dá sa zvoliť čas medzi 2 hodinami, 6 hodinami a 12 hodinami.

1. Čas vysávania sa dá naprogramovať zatlačením gombíka TIMER (ČASOVAČ) na diaľkovom ovládaní alebo na Robokingu.

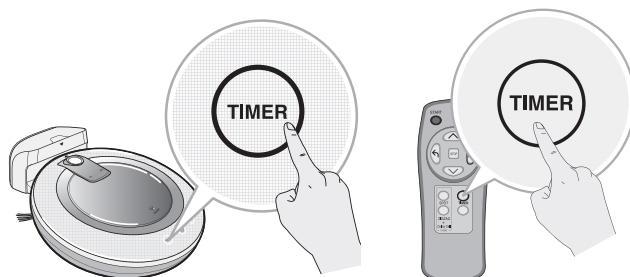

2. Čas nastavíte viacnásobným zatlačením gombíka 'TIMER'. Zakaždým keď stlačíte gombík, zmení sa z 2 hodín na 6 hodín a na 12 hodín.

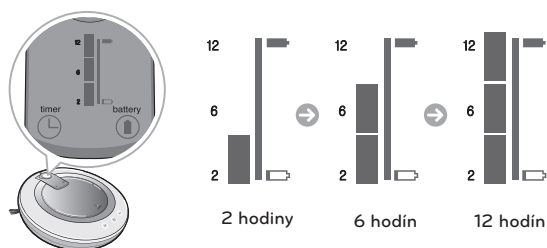

3. Po nastavení času štartu, stlačte na Robokingu gombík START/STOP alebo počkajte asi päť sekúnd. Nastavenie času sa dokončí a zaznie melódia.
- Po dokončení nastavenia času sa rozsvieti ikona nastavenia času v tvare hodín a zaznie zvuková správa.

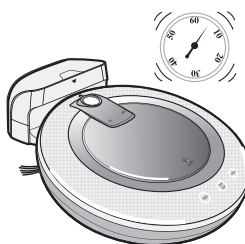

Tip

- Po vypršaní nastaveného času začne vysávanie automaticky.
- Časované nastavenie použite keď je Roboking pripojený k domovskej stanici.
- Ak chcete počas nastaveného času zrušiť nastavenie časovača, stlačte gombík STOP na diaľkovom ovládaní alebo gombík START/STOP na Robokingu.
- Nastavenie časovača sa automaticky zruší ak sa Roboking oddelí od domovskej stanice.

ČISTENIE S MOPOM

Pripojením mopu s ultra mikrovláknami môžete efektívne používať zariadenie HOM-BOT na odstraňovanie prachu.

Keď je pripojená doska mopu, zariadenie HOM-BOT neprejde na koberce alebo ponad prahy, aby sa neprenášali nečistoty z mopu.

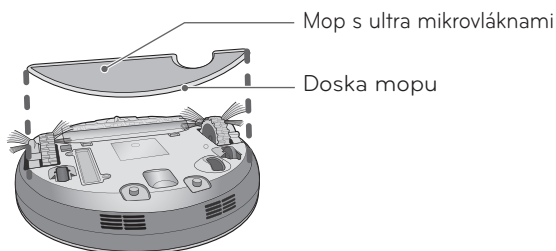

Ak chcete čistiť mopom, nainštalujte mop a dosku mopu na zariadenie HOM-BOT podľa nasledovných pokynov.

1. Pripevnite mop s ultra mikrovláknami k suchému zipsu na doske mopu, ako vidno na obrázku.

※ Aby nedošlo k poruche zariadenia HOM-BOT, pripevnite mop tak, aby upevňovací chránič mopu nebol zakrytý mopom.

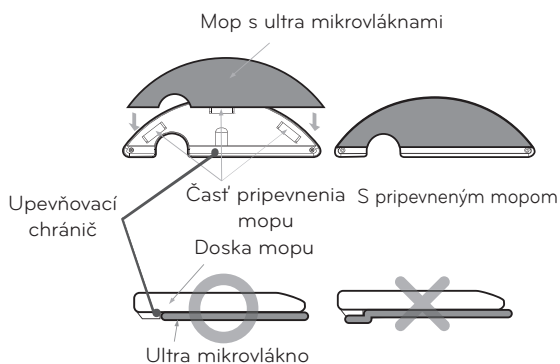

2. Presne zarovnajte a vložte upevňovací háčik dosky mopu na dolnej časti zariadenia HOM-BOT do upevňovacej drážky na doske mopu.



3. Ak presne nastavíte a stlačíte dosku mopu k zadnej strane prístroja HOM-BOT, jej namontovanie sa prejaví zvukom kliknutia.

※ Buďte opatrní pri montáži mopu, pretože inak sa môže oddeliť počas čistenia.

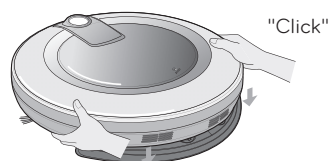

Tip

- Aby nevznikal zápach, po dokončení čistenia zmyte z mopu všetky cudzie materiály alebo prach.
- Aby nedošlo k vytváraniu škvŕn na podlahách, nepoužívajte mop s ultra mikrovláknami na čistenie, keď sú nečistoty zmiešané s tekutinami, napríklad s kávou alebo atramentom.
- Aby nedošlo k poškodeniu kobercov suchým zipsom alebo k prenosu nečistôt z mopu, nečistite koberce, keď je pripojená doska mopu alebo mop.
- Udržujte mop s ultra mikrovláknami suchý. Nepoužívajte ho na mokrých povrchoch.

ČISTENIE ZÁSObNÍKA NA NEČISTOTY

Ak je zásobník na nečistoty plný, sací výkon môže byť slabší. Zásobník na nečistoty vyčistíte pred a po každom čistení. Zásobník na nečistoty vyčistíte nasledovným postupom:

1. Otvorte kryt zásobníka na nečistoty stlačením tlačidla PUSH (Stlačiť) na zariadení HOM-BOT.
2. Uchopte rukoväť zásobníka na nečistoty a potiahnite ju nahor.
3. Oddel'te filter HEPA a vnútorný špongiový filter vybratím filtra HEPA.
* Ohľadom čistenia filtra zásobníka na nečistoty si pozrite stranu 23.
4. Zdvihnute kryt nahor, pričom držíte stlačené tlačidlo oddelenia na zásobníku na nečistoty.
5. Vyprázdňte zásobník na nečistoty a vyčistite ho čistiacou kefou alebo pod tečúcou vodou.
6. Po vyčistení vodou zásobník na nečistoty úplne vysušte na dobre vetranom mieste mimo priameho slnečného svetla.
7. Po vyčistení zásobníka na nečistoty zatvorte kryt a dajte späť špongiový filter a filter HEPA.
8. Vložte zásobník na nečistoty do zariadenia HOM-BOT a zatvorte kryt zásobníka na nečistoty.

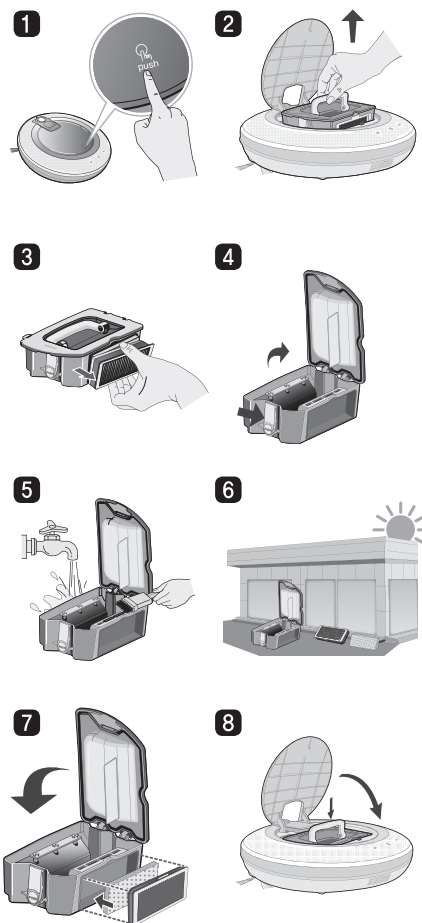

- Tip**
- Po vyčistení vždy nainštalujte filtre zásobníka na nečistoty (filter HEPA, špongiový filter) na zásobník na nečistoty. Ak nebudú nainštalované, dovnútra zariadenia HOM-BOT môže vniknúť prach a spôsobiť poruchu výrobku.
 - Keď sa filter zásobníka na nečistoty (filter HEPA, špongiový filter) naplní, môže zaznieť výstražný zvuk „empty the dust bin!“ (Vyprázdňte zásobník na nečistoty!). V tom prípade vyčistíte filter podľa časti „Čistenie filtra zásobníka na nečistoty“ na strane 23.
 - Vždy zatvorte kryt zásobníka na nečistoty. Ak sa pokúsite použiť zariadenie HOM-BOT s otvoreným krytom, budete počuť hlasovú správu „Please check the dust bin“ (Skontrolujte zásobník na nečistoty).

ČISTENIE FILTRA ZÁSOBNÍKA NA NEČISTOTY

Filtry zásobníka na nečistoty pozostávajú z filtra HEPA a špongiového filtra. Filter HEPA a špongiový filter vyčistíte nasledovne.

1. Oddel'te filter HEPA a vnútorný špongiový filter vybratím filtra HEPA (podľa obrázka).

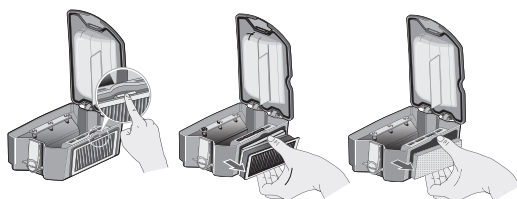

2. Opatrne vyčistite filter HEPA a špongiový filter od všetkého jemného prachu pomocou vysávača alebo vodou.



3. Po umytí filtra HEPA a špongiového filtra vodou ich umiestnite na miesto mimo priameho slnečného svetla a nechajte ich úplne vyschnúť.

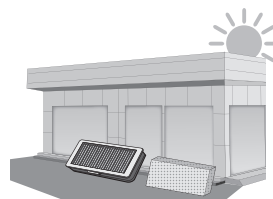

4. Nainštalujte vyčistený filter HEPA a špongiový filter do zásobníka na nečistoty podľa postupu uvedeného vpravo. Pri montáži filtra by rukoväť filtra mala smerovať nahor.

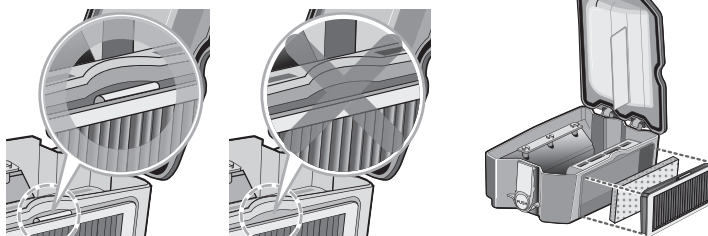

Tip

- Aby sa udržala výkonnosť zariadenia HOM-BOT, filter HEPA by sa mal čistiť čistiacou kefou alebo vysávačom minimálne raz za týždeň a mal by sa umyť pod tečúcou vodou minimálne raz za mesiac.

ČISTENIE KEFY

Kefa umiestnená na spodnej časti zariadenia HOM-BOT pomáha pri nasávaní cudzích predmetov. Kefu vyčistíte nasledovne:

- 1** Na podlahu položte hladký kus látky. Otočte zariadenie HOM-BOT naopak a položte ho na látku. Pred čistením vypnite napájanie.

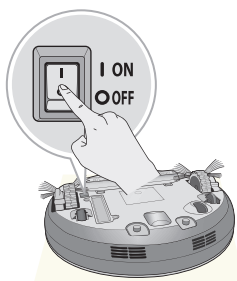

- 2** Oddel'te kryt stlačením upevňovacieho háčika a pootiahnutím nahor.

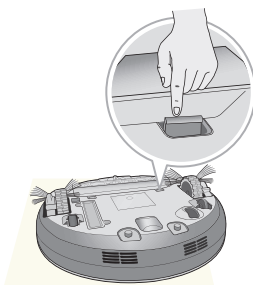

- 3** Nasad'te si rukavice a otáčajte kefu, kým sa neobjaví oddel'ovacia drážka kefy.



- 4** Uchopte kefu a vyťahnite ju ťahom nahor.

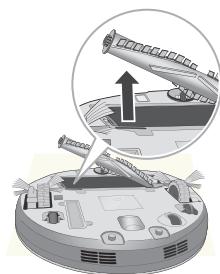

- 5** Vyčistite kefu pomocou vysávača, nožníc atď.

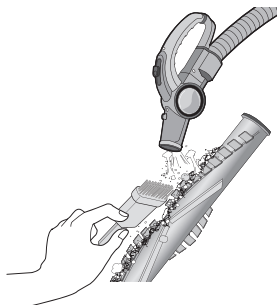

- 6** Vložte upevňovací háčik na bočnej strane kefy (označený štvorcom) tak, že ho zarovnáte do upevňovacej drážky kefy.

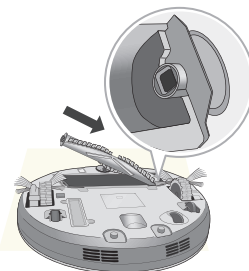

- 7** Vložte upevňovací háčik na opačnej strane kefy (označený zaokrúhleným obdĺžnikom) tak, že ho zarovnáte do upevňovacej drážky kefy.

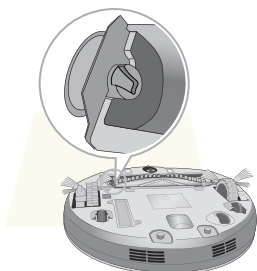

- 8** Zarovnajzte kryt s upevňovacími chráničmi na okraji tak, že ho zarovnáte s upevňovacou drážkou umiestnenou na hlavnom ráme.

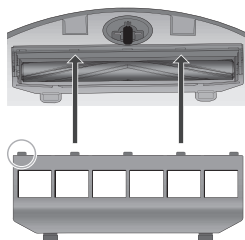

- 9** Zatvorte kryt zatlačením nadol, až kým nebudete počuť cvaknutie z upevňovacieho háčika.
* POZNÁMKA: Pri spätnej montáži sa ubezpečte, že bočné rotujúce kefy nie sú zachytené pod krytom.

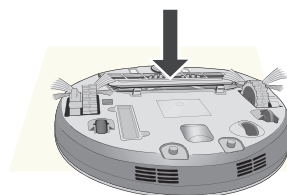

ČISTENIE SNÍMAČA/NABÍJACIEHO TERMINÁLU

Na zariadení HOM-BOT sú snímače, ktoré dokážu vyhľadať prekážky, schody a domácu stanicu pre nabíjanie batérie. Aby sa zachovala výkonnosť zariadenia HOM-BOT, pravidelne čistíte snímače a nabíjací terminál nasledovne:

1. Na podlahu položte hladký kus látky, prevráťte zariadenie HOM-BOT a položte ho na látku.
2. Vypnite hlavný vypínač na spodnej strane zariadenia HOM-BOT. Aktivácia zariadenia HOM-BOT pri zapnutom hlavnom vypínači môže spôsobiť poranenie.
3. Pomocou kusa hladkej látky alebo čistiacej kefy utrite prach zo všetkých snímačov a z nabíjacieho terminálu, ako je popísané nižšie.

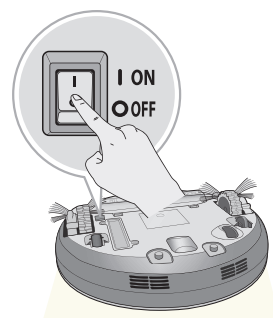

Prijímací snímač
diaľkového ovládača

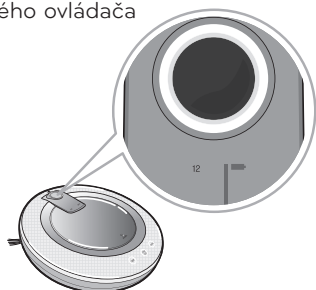

Snímač na detekciu prekážok

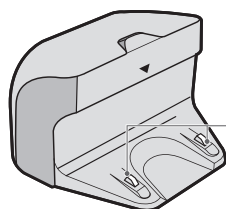
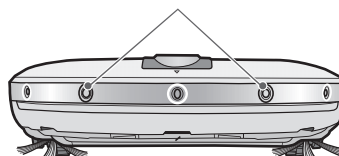

Nabíjací terminál

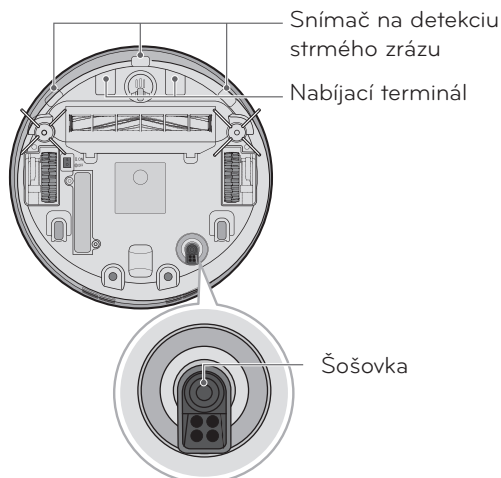

Snímač na detekciu
strmého zrázu

Nabíjací terminál

Šošovka



Tip

- Nečistite zariadenie HOM-BOT priamym postrekom vodou, riedidlom, benzénom atď.
- Ak sú snímače alebo nabíjacie terminály poškodené, zavolajte servisné stredisko. Poškodenie snímača a terminálu môže spôsobiť nefunkčnosť výrobku.

ČISTENIE BOČNEJ KEFY

Cudzí predmety/materiály, napríklad vlasy, sa môžu ľahko zachytiť na bočnú kefu. Takéto materiály odstráňte minimálne raz za týždeň.

Ak je na kefe zachytené nadmerné množstvo cudzích materiálov, hrozí nebezpečenstvo poškodenia kief.

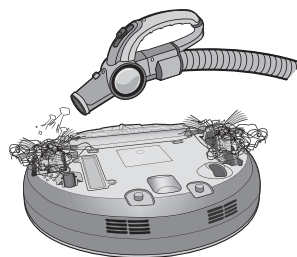

Ak je podlaha drsná alebo ak sa často čistia okraje stien, bočná kefa sa môže ohnúť alebo poškodiť. V takom prípade nasledovným postupom vyrovnajte bočnú kefu.

1. Nasledovný postup pomáha pri obnove zdeformovaných kief.
2. Vypnite napájanie stlačením tlačidla START/STOP (Spustiť/Zastaviť) na zariadení HOM-BOT na dve sekundy.
3. Umiestnite zariadenie HOM-BOT na koniec stola, aby bolo čistenie bočnej kefy ľahšie. Ubezpečte sa, že nehrozí pád zariadenia HOM-BOT.
4. Namočte bočnú kefu do teplej vody.
5. Zatlačte na bočnú kefu smerom nadol približne na desať sekúnd tak, aby bola úplne ponorená do vody.
6. Pomaly utrite bočnú kefu tak, že si ju pretiahnete cez ruku.
7. Otočte bočnú kefu a zopakujte kroky 4 – 6 pre každú časť kefy.
8. Bočnú kefu použite, až keď úplne vyschne.

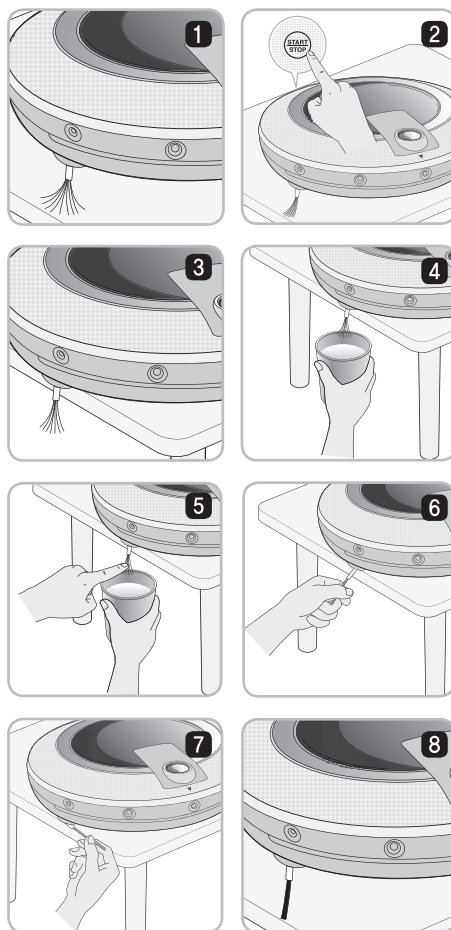

ČISTENIE MOPU S ULTRA MIKROVLÁKNAMI

Aby nevznikal zápach, po čistení s mopom by ste z neho mali zmyť nečistoty a prach. Mop s ultra mikrovlákнами umyte nasledovne:

1. Oddel'te mop s ultra mikrovlákнами od dosky mopu.

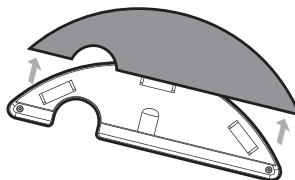

2. Opatrne ho očistite vodou.



3. Použite mop až vtedy, keď úplne vyschne na slnečnom a dobre vetranom mieste.

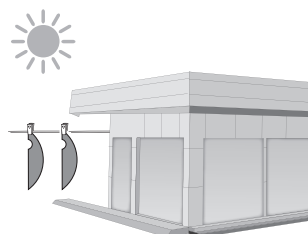

-  **Tip**
- Aby nedošlo k poruche výrobku, používajte iba mop s ultra mikrovlákнами dodaný so zariadením HOM-BOT.
 - Ďalšie mopy s mikrovlákнами si môžete zakúpiť pri návšteve najbližšieho servisného strediska spoločnosti LG Electronics.

RIEŠENIE PROBLÉMOV

Ked' sa ozve správa „Please check the wheels“ (Skontrolujte kolesá).

Ak zariadenie zapadne alebo zostane visieť a kolesá neumožňujú jeho pohyb, zaznie hlasová správa „Please check the wheels“ (Skontrolujte kolesá).

- Je koleso uviaznuté v predných dverách, na balkóne, na schodoch atď.?
 - ▶ Presuňte zariadenie HOM-BOT na rovnú podlahu.



- Je okolo kolesa navinutý nejaký cudzí materiál?
 - ▶ Na podlahu položte hladký kus látky, prevráťte zariadenie HOM-BOT a položte ho na látku. Odstráňte cudzí materiál potvrdením kolesa.

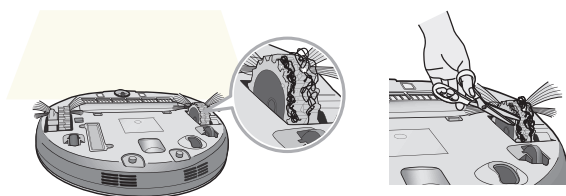

RIEŠENIE PROBLÉMOV

Ked' sa ozve správa „Please check the dust bin“ (Skontrolujte zásobník na nečistoty).

Ked' sa zistí nezvyčajná okolnosť týkajúca sa zásobníka na nečistoty, ozve sa hlasová správa „Please check the dust bin“ (Skontrolujte zásobník na nečistoty).

- Je zásobník na nečistoty správne nasadený?
 - ▶ Otvorte kryt zásobníka a skontrolujte, či je zásobník skutočne nasadený. Bez zásobníka nebude zariadenie fungovať.
 - ▶ Ak je kryt zásobníka na nečistoty otvorený, pred použitím zariadenia ho zatvorte.

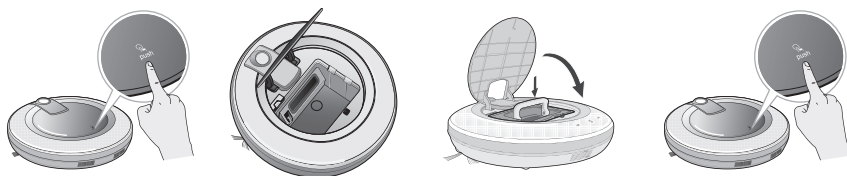

SLOVAK

Ked' sa ozve správa „Battery is low“ (Batéria je takmer vybitá).

Ked' je batéria takmer vybitá, ozve sa hlasová správa „Battery is low“ (Batéria je takmer vybitá).

- Inicializujte nabíjanie batérie zariadenia HOM-BOT tak, že zariadenie presuniete do domácej stanice.
 - ▶ Po pripojení zariadenia HOM-BOT k domácej stanici zarovnaním šípky zariadenia HOM-BOT so šípkou na domácej stanici sa začne nabíjanie a zaznie melódia začatia nabíjania.

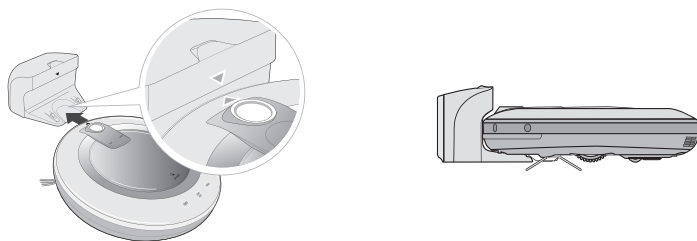

RIEŠENIE PROBLÉMOV

Ked' začujete „Please check the brush“ (Skontrolujte kefu)

Ked' zariadenie HOM-BOT zistí, že kefa nefunguje správne, budete počuť správu „Please check the brush“ (Skontrolujte kefu).

Na podlahu položte hladký kus látky, prevráťte zariadenie HOM-BOT a položte ho na látku.

- Bočná kefa je zaseknutá.

▶ Odstráňte všetky cudzie materiály, napríklad káble, nite alebo vlasy zachytené v bočnej kefe alebo v kefe.

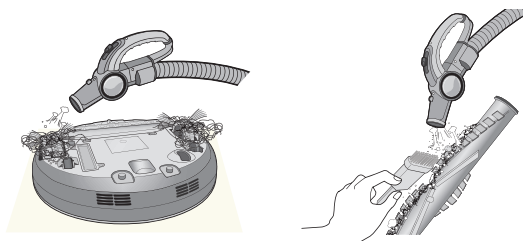

▶ Skontrolujte správnu montáž kefy kontrolou oddelovacích drážok kefy.

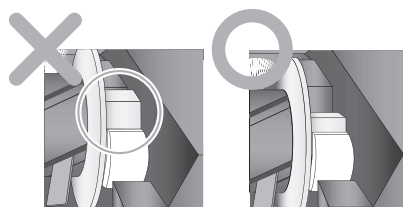
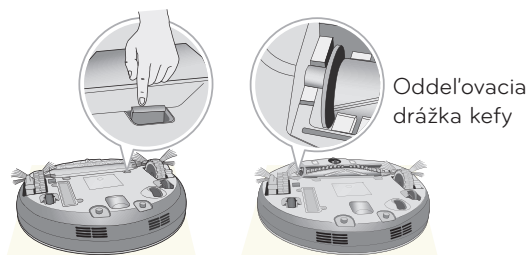

Správna montáž zabezpečí plynulé otáčanie kefy.

- Kefa vydáva hlasný, nezvyčajný zvuk.

▶ Odmontujte kefu zo zariadenia HOM-BOT a odstráňte z nej všetky cudzie materiály.



* Podrobnejší popis tohto procesu nájdete v pokynoch na strane 24.

SKÔR AKO ZAVOLÁTE SERVIS

Pred ohlásením poruchy zariadenia HOM-BOT skontrolujte

| Problém | Riešenia (Referenčná stránka) |
|-----------------------------------------------------------|----------------------------------------------------------------------------------------------------------------------------------------------------------------------------------------------------------------------------------------------------------------------------------------|
| Zariadenie HOM-BOT sa nezapne. | <ul style="list-style-type: none">▶ Skontrolujte, či je zapnutý hlavný vypínač. (strana 14)▶ Skontrolujte, či je nabitá batéria. (strana 17) |
| Pohyby alebo smer jazdy sú nezvyčajné. | <ul style="list-style-type: none">▶ Opatrne utrite snímač jemnou handričkou. (strana 25)▶ Ak je pripojený mop s ultra mikrovláknami, skontrolujte, či je správne namontovaný. (strana 21)▶ Vypnite a zapnite hlavný vypínač. |
| Sací výkon je slabý. | <ul style="list-style-type: none">▶ Skontrolujte, či napájací port neblokuje cudzí materiál. (strana 24)▶ Vyprázdnite zásobník na nečistoty. (strana 22)▶ Vyčistite filter zásobníka na nečistoty. (strana 23) |
| Hluk je hlasnejší. | <ul style="list-style-type: none">▶ Skontrolujte, či je zásobník na nečistoty správne nasadený.▶ Skontrolujte, či je filter zásobníka na nečistoty správne nasadený. (strana 23)▶ Skontrolujte, či v kefe nie je zachytený cudzí materiál. (strana 24) |
| Zariadenie HOM-BOT sa nedá aktivovať diaľkovým ovládačom. | <ul style="list-style-type: none">▶ Vymeňte batérie v diaľkovom ovládači. (strana 11)▶ Skontrolujte, či je ovládač v dosahu hlavného rámu, t. j. do 3 m (strana 11) |
| Kefa sa neotáča. | <ul style="list-style-type: none">▶ Vyčistite kefu. (strana 24)▶ Skontrolujte, či je kefa správne nasadená. (strana 24) |
| Zariadenie HOM-BOT sa nenabíja. | <ul style="list-style-type: none">▶ Odstráňte predmety z okolia domácej stanice. (strana 13)▶ Skontrolujte, či je k domácej stanici pripojené elektrické napájanie. (strana 13)▶ Utrite nabíjací terminál suchou handričkou. |
| Elektrické napájanie sa automaticky vypne. | Toto nie je porucha. Zariadenie HOM-BOT má vlastnú funkciu šetrenia energie. Ak sa nepoužije po dobu desať minút od zapnutia napájania, napájanie sa automaticky vypne. |
| Elektrické napájanie sa nedá zapnúť. | Skontrolujte, či je zapnutý hlavný vypínač na spodnej strane. (Strana 14) |

▶ **Doporučenie pre zákazníkov :**

Pre prípad reklamácie alebo opravy prístroja si prosím uschovajte originálny obal(krabicu od prístroja). Zabráni tak možnému poškodeniu prístroja v prípade prepravy prístroja do servisu. Pri reklamácií predajte prístroj vždy v originálnom obale.

PARAMETRE VÝROBKU

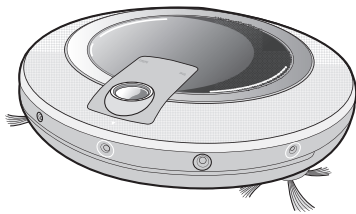

| | |
|--------------------------------------|-----------------------------------------------------------------------------------------------------------------------------------------------------------------------------------------------------------------------------------------------------------------------------------------------------------------------------------------------------------------------------------------------------------------------------------------------------------------------------------------|
| Položka/model | LG HOM-BOT VR5906LM |
| Vonkajšie rozmery | Φ 360 mm X 90 mm |
| Hmotnosť | 3,2 kg |
| Spotreba | 15 W |
| Batéria (úplne nabitá) | DC 16,8 V |
| Maximálna rýchlosť pohybu | 350 mm/sek. |
| Čas používania (Nabitie na 1 raz) | Približne 90 minút Na základe všeobecného povrchu podlahy |
| Čas nabíjania | 3 hodiny |
| Hlavné funkcie | <ul style="list-style-type: none"> Funkcia detekcie prekážky Funkcia zabránenia pádu Funkcia časového vysávania Funkcia indikácie chyby Funkcia automatického, manuálneho nabíjania Funkcia suchého mopu (utieranie) (na požiadanie) Funkcia vysávania rohov Funkcia hlasového výstupu Funkcia "Map building" Funkcia vysávania škvŕn Funkcia vysávania rozširovaním priestoru |

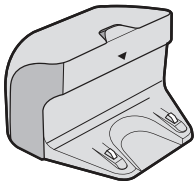

| | |
|-----------------------|--------------------------|
| Položka/model | Domacia stanica VR591 |
| Vonkajšie rozmery | 204 mm X 158 mm X 125 mm |
| Hodnotenie | AC 230V, 50Hz |
| Výstupné napätie/prúd | 17,1 V / 1,1 A |
| Spotreba | 23 W |

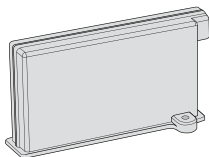

| | |
|-------------------|----------------------------------|
| Položka/režim | Batéria EAC60766102 |
| Nabíjanie batérie | Lítium-iónová polymérová batéria |
| Menovité napätie | 14,8 V / 1900mAh |

Poznámka k Open-source softvéru

Nasledovné spustiteľné súbory GPL a knižnice LGPL používané v tomto výrobku sú predmetom licenčných zmlúv GPL/LGPL:

SPUSTITELNÉ SÚBORY GPL:

Linux kernel 2.6, bash, busybox, gdb, pomocné programy mtd, u-boot, nástroje na inicializáciu modulu, procs, bezdrôtové nástroje

KNIŽNICE LGPL:

glibc

Spoločnosť LG Electronics vám ponúka zdrojový kód na CD-ROM za cenu, ktorá pokrýva výdavky na distribúciu, ako je cena média, doprava a spracovanie, na základe vašej e-mailovej požiadavky adresovanej spoločnosti LG Electronics na e-mailovú adresu:

opensource@lge.com

Táto ponuka platí tri (3) roky od dátumu distribúcie tohto výrobku spoločnosťou LG Electronics.

Kópiu licencií GPLv2.0, LGPLv2.1 môžete získať z
<http://www.gnu.org/licenses/old-licenses/gpl-2.0.html>,
<http://www.gnu.org/licenses/old-licenses/lgpl-2.1.html> .

Preklad licencií GPLv2.0, LGPLv2.1 môžete tiež získať z
<http://www.gnu.org/licenses/old-licenses/gpl-2.0-translations.html>,
<http://www.gnu.org/licenses/old-licenses/lgpl-2.1-translations.html>.

Tento výrobok obsahuje ďalší Open-source softvér.

- OpenCV : Copyright © 2000, 2001, Intel Corporation.
- openssl:
 - kryptografický softvér napísal Eric Young (eay@cryptsoft.com).
 - softvér napísal Tim Hudson (tjh@cryptsoft.com).
 - Softvér vyvinutý projektom OpenSSL Project na použitie v nástroji OpenSSL Toolkit. (<http://www.openssl.org>)

Všetky práva vyhradené.

REFERENČNÉ POLOŽKY

Tento softvér poskytujú majitelia autorského práva a prispievatelia „tak ako je“ a zriekajú sa akýchkoľvek výslovných alebo skrytých záruk, vrátane, nie však výlučne, skrytých záruk predajnosti a vhodnosti na konkrétny účel. V žiadnom prípade nebudú spoločnosť Intel Corporation alebo prispievatelia zodpovední za akékoľvek priame, nepriame, náhodné, špeciálne, príkladné alebo následné škody (vrátane, nie však výlučne, zaobstarávania náhradných tovarov alebo služieb; stratu použitia, údajov alebo zisku; alebo prerušenia obchodnej činnosti) akokoľvek spôsobené a podľa akejkoľvek teórie zodpovednosti, či už v zmluve, absolútnej zodpovednosti alebo úmyselnom porušení práva (vrátane zanedbania alebo iného porušenia) vyplývajúceho akýmkoľvek spôsobom z používania tohto softvéru, aj v prípade upozornenia na možnosť takejto škody.



Disposal of waste batteries/accumulators

1. When this crossed-out wheeled bin symbol is attached to batteries/accumulators of Your product it means they are covered by European Directive 2006/06/EC.
2. This symbol may be combined with chemical symbols for mercury(Hg), cadmium(Cd) or lead(Pb) if the battery Contains more than 0.0005% of mercury, 0.002% of cadmium or 0.004% of lead.
3. All batteries/accumulators should be disposed separately from the municipal waste stream via designated collection facilities appointed by the government or the local authorities.
4. The correct disposal of Your old batteries/accumulators will help to prevent potential negative consequences for the environment, animal and human health.
5. For more detailed information about disposal of Your old batteries/accumulators, please contact Your city office, waste disposal service or the shop where You purchased the product.



Disposal of your old appliance

1. When this crossed-out wheeled bin symbol is attached to a product it means the product is covered by the European Directive 2002/96/EC.
2. All electrical and electronic products should be disposed of separately from the municipal waste stream via designated collection facilities appointed by the government or the local authorities.
3. The correct disposal of your old appliance will help prevent potential negative consequences for the environment and human health.
4. For more detailed information about disposal of your old appliance, please contact your city office, waste disposal service or the shop where you purchased the product.



Likvidace nepoužitelných baterií

1. Pokud je na baterii symbol přeškrtnutého odpadového koše, znamená to, že se jí týká evropská směrnice 2006/06/ES.
2. Tento symbol může být kombinován s chemickou značkou rtuti (Hg), kadmia (Cd) nebo olova (Pb), pokud baterie obsahuje více než 0,0005% rtuti, 0,002% kadmia nebo 0,004% olova.
3. Veškeré baterie se musí likvidovat odděleně od běžného domovního odpadu, vždy prostřednictvím k tomu určených sběrných míst.
4. Správná likvidace nepoužitelné baterie pomůže předejít možným negativním dopadům na zdraví a životní prostředí.
5. Podrobnější informace o likvidaci starých baterií vám poskytne městský úřad, provozovatel systému sběru odpadu nebo obchod, kde jste produkt zakoupili.



Likvidace starých zařízení

1. Pokud je na produktu symbol přeškrtnutého odpadového koše, znamená to, že se ho týká evropská směrnice 2002/96/ES.
2. Veškeré elektronické a elektrické přístroje se musí likvidovat odděleně od běžného domovního odpadu, vždy prostřednictvím k tomu určených sběrných míst.
3. Správná likvidace nepoužitelného produktu pomůže předejít možným negativním dopadům na zdraví a životní prostředí.
4. Podrobnější informace o likvidaci starých produktů vám poskytne městský úřad, provozovatel systému sběru odpadu nebo obchod, kde jste produkt zakoupili.



Likvidácia nepotrebných batérií/akumulátorov

1. Ak sú batérie/akumulátory vášho výrobku označené takýmto symbolom přeškrtnutej nádoby na odpady, znamená to, že spadajú pod európsku Smernicu č. 2006/06/EC.
2. Tento symbol môže byť skombinovaný s chemickými značkami pre ortuť (Hg), kadmium (Cd) alebo olovo (Pb) ak batéria obsahuje viac ako 0,0005% ortuti, 0,002% kadmia alebo 0,004% olova.
3. Všetky batérie/akumulátory by sa mali likvidovať oddelene od mestského odpadu prostredníctvom na to určených zberných zariadení stanovených vládou alebo miestnymi úradmi.
4. Pri správnej likvidácii vašich starých batérií/ akumulátorov sa zabráni prípadným negatívnym následkom na životné prostredie, zvieratá a zdravie ľudí.
5. Podrobnejšie informácie o likvidácii vašich starých batérií/ akumulátorov sa dozviete na vašom mestskom úrade, v organizácii na likvidáciu odpadu alebo v obchode, kde ste si výrobok kúpili.



Likvidácia vášho starého zariadenia

1. Ak je váš výrobok označený takýmto symbolom přeškrtnutej nádoby na odpady, znamená to, že spadá pod európsku Smernicu č. 2002/96/EC.
2. Všetky elektrické a elektronické výrobky by sa mali likvidovať oddelene od mestského odpadu prostredníctvom na to určených zberných zariadení stanovených vládou alebo miestnymi úradmi.
3. Pri správnej likvidácii vášho zariadenia sa zabráni prípadným negatívnym následkom na životné prostredie a zdravie ľudí.
4. Podrobnejšie informácie o likvidácii vášho starého zariadenia sa dozviete na vašom mestskom úrade, v organizácii na likvidáciu odpadu alebo v obchode, kde ste si výrobok kúpili.

